

cecotec

CERAMICARE 14IN1 AIRGLAM BLACK

CERAMICARE 14IN1 AIRGLAM CHAMPAGNE

CERAMICARE 14IN1 AIRGLAM BLUE

CERAMICARE 14IN1 AIRGLAM ALUMINUM

Cepillo de aire moldeador 14 en 1/14-in-1 hot air brush



Manual de instrucciones
Instruction manual
Manuel d'instructions
Bedienungsanleitung
Manuale di istruzioni
Manual de instruções
Handleiding
Instrukcja obsługi
Návod k použití
Kullanma kılavuzu

Instrucciones de seguridad	6
Safety instructions	8
Instructions de sécurité	10
Sicherheitshinweise	12
Istruzioni di sicurezza	14
Instruções de segurança	16
Veiligheidsinstructies	18
Instrukcja bezpieczeństwa	21
Bezpečnostní pokyny	23
Güvenlik talimatları	25

ÍNDICE

1. Piezas y componentes	27
2. Antes de usar	27
3. Funcionamiento	28
4. Limpieza y mantenimiento	29
5. Resolución de problemas	30
6. Especificaciones técnicas	30
7. Reciclaje de aparatos eléctricos y electrónicos	30
8. Garantía y SAT	31
9. Copyright	31

INDEX

1. Parts and components	32
2. Before use	32
3. Operation	33
4. Cleaning and maintenance	34
5. Troubleshooting	35
6. Technical specifications	35
7. Disposal of old electrical and electronic appliances	35
8. Technical support and warranty	35
9. Copyright	36

SOMMAIRE

1. Pièces et composants	37
2. Avant utilisation	37
3. Fonctionnement	38
4. Nettoyage et entretien	39
5. Résolution de problèmes	40
6. Spécifications techniques	40
7. Recyclage des équipements électriques et électroniques	40
8. Garantie et SAV	41
9. Copyright	41

INHALT

1. Teile und Komponenten	42
2. Vor dem Gebrauch	42
3. Bedienung	43
4. Reinigung und Wartung	44
5. Problembehebung	45
6. Technische Spezifikationen	45
7. Recycling von Elektro- und Elektronikgeräten	45
8. Garantie und Kundendienst	46
9. Copyright	46

INDICE

1. Parti e componenti	47
2. Prima dell'uso	47
3. Funzionamento	48
4. Pulizia e manutenzione	49
5. Risoluzione dei problemi	50
6. Specifiche tecniche	50
7. Riciclaggio di apparecchiature elettriche ed elettroniche	50
8. Garanzia e supporto tecnico	51
9. Copyright	51

ÍNDICE

1. Peças e componentes	52
2. Antes de usar	52
3. Funcionamento	53
4. Limpeza e manutenção	54
5. Resolução de problemas	55
6. Especificações técnicas	55
7. Reciclagem de produtos elétricos e eletrônicos	55
8. Garantia e SAT	56
9. Copyright	56

INHOUD

1. Onderdelen en componenten	57
2. Vóór u het apparaat gebruikt	57
3. Werking	58
4. Schoonmaak en onderhoud	59
5. Probleemoplossing	60
6. Technische specificaties	60
7. Recycling van elektrische en elektronische apparatuur	60
8. Garantie en technische ondersteuning	61
9. Copyright	61

SPIS TREŚCI

1. Części i komponenty	62
2. Przed użyciem	62
3. Funkcjonowanie	63
4. Czyszczenie i konserwacja	64
5. Rozwiązywanie problemów	65
6. Specyfikacja techniczna	65
7. Recykling urządzeń elektrycznych i elektronicznych	65
8. Gwarancja i Serwis Pomocy Technicznej	66
9. Prawa autorskie	66

OBSAH

1. Díly a součásti	67
2. Před použitím	67
3. Provoz	68
4. Čištění a údržba	69
6. Řešení problémů	70
6. Technické specifikace	70
7. Recyklace elektrických a elektronických zařízení	70
8. Záruka a technický servis	71
9. Copyright	71

İÇİNDEKİLER

1. Parçalar ve bileşenler	72
2. Kullanmadan önce	72
3. Cihazın kullanımı	73
4. Temizlik ve bakım	74
5. Sorun Giderme	75
6. Teknik bilgiler	75
7. Elektrikli ve elektronik ekipmanların geri dönüşümü	75
8. Garanti ve Müşteri hizmetleri	75
9. Telif Hakları	76

INSTRUCCIONES DE SEGURIDAD

Lea las siguientes instrucciones atentamente antes de usar el producto. Guarde este manual para futuras referencias o nuevos usuarios.

- Siga atentamente estas instrucciones de seguridad cuando use el producto.
- Asegúrese de que el voltaje de red coincida con el voltaje especificado en la etiqueta de clasificación del producto y de que el enchufe tenga toma de tierra.
- Este aparato está diseñado exclusivamente para uso doméstico quedando excluido su uso en bares, restaurantes, granjas, hoteles, moteles y oficinas.
- Cuando el dispositivo vaya a ser usado en un cuarto de baño, deberá desenchufarlo de la toma de corriente después de utilizarlo ya que la proximidad del agua presenta un riesgo aun cuando el dispositivo esté desconectado.
- Como protección adicional, es recomendable la instalación de un dispositivo de corriente residual (RCD) que tenga una corriente de defecto asignada de funcionamiento que no exceda de 30 mA, en el circuito eléctrico que alimenta el cuarto de baño. Le recomendamos que pregunte a un instalador para que le aconseje.
- Este aparato puede ser utilizado por niños a partir de 8 años y personas con capacidades físicas, sensoriales o mentales reducidas o falta de experiencia y conocimiento, si se le ha dado supervisión o instrucción apropiadas respecto al uso del aparato de una manera segura y comprenden los peligros que implica. Los niños no deben jugar con el aparato. La limpieza y el mantenimiento para realizar por el usuario no deben ser realizados por niños sin supervisión.
-  Este icono significa que este dispositivo no debe ser

utilizado en una bañera, una ducha o un depósito lleno de agua.



- **ADVERTENCIA:** no utilizar este aparato cerca de bañeras, duchas, lavabos u otros recipientes que contengan agua.
- No sumerja el cable, el enchufe o cualquier otra parte del producto en agua o cualquier otro líquido, ni exponga las conexiones eléctricas al agua. Asegúrese de que tiene las manos completamente secas antes de tocar el enchufe o encender el producto.
-  Este símbolo significa: precaución, superficie caliente.
- Inspeccione el cable de alimentación regularmente en busca de daños visibles. Si el cable presenta daños, debe ser sustituido por el Servicio de Asistencia Técnica oficial de Cecotec para evitar cualquier tipo de peligro.
- Asegúrese de que las salidas de aire no están bloqueadas.
- Apague y desconecte el dispositivo de la toma de corriente inmediatamente después de utilizarlo.
- Desenchufe el dispositivo inmediatamente bajo las siguientes circunstancias:
 - Funcionamiento anormal.
 - Necesita una limpieza.
 - Tras usarlo.
- No introduzca objetos metálicos por las entradas de aire para evitar descargas eléctricas.
- No enrolle el cable alrededor del dispositivo.
- Evite el contacto entre el dispositivo y la cara, el cuello y el cuero cabelludo.
- No deje el dispositivo sobre ninguna superficie mientras está en funcionamiento.
- No utilice el dispositivo para peinar pelucas, extensiones naturales, pelo artificial ni pelo animal.
- La entrada de aire sirve para ventilar el aparato. No la cubra

- ni la obstruya, ya que podría provocar sobrecalentamiento.
- No introduzca nada en la entrada de aire.

SAFETY INSTRUCTIONS

Read these instructions thoroughly before using the appliance. Keep this instruction manual for future reference or new users.

- All safety instructions must be closely followed when using the appliance.
- Ensure that the mains voltage matches the voltage specified on the device rating label and that the plug is earthed.
- This device is designed for domestic use only and is not intended for bars, restaurants, farmhouses, hotels, motels, and offices.
- If the appliance is to be used in a bathroom, it must be unplugged from the wall socket after use, as the proximity to water could be a risk even with the appliance switched off.
- As additional protection, it is recommended that a Residual Current Device (RCD) having a rated operating fault current not exceeding 30 mA be installed in the electrical circuit supplying the bathroom. We recommend you ask a qualified installer for advice.
- This appliance can be used by children aged 8 years and above and people with reduced physical, sensory, or mental capabilities or lack of experience and knowledge if they have been given supervision or instruction concerning the use of the appliance in a safe way and understand the hazards involved. Children must not play with the appliance. Cleaning and user maintenance must not be carried out by unsupervised children.

-  This icon means that the device must not be used in a bathtub, shower, or any other water-filled tank.
- **WARNING:** do not use the device near bathtubs, showers, sinks, or other water-filled containers.
- Do not immerse the cable, plug, or any other non-removable part of the device in water or any other liquid or expose electrical connections to water. Make sure your hands are dry before handling the plug or switching on the device.
-  This symbol means: warning, hot surface.
- Check the power cable regularly for visible damage. If the cable is damaged, it must be replaced by the official Cecotec Technical Support Service to avoid any danger.
- Ensure that the air inlets and outlets are not blocked.
- Turn off and unplug the appliance from the power supply immediately after use.
- Immediately unplug the appliance from the socket in these cases:
 - Abnormal operation.
 - Cleaning.
 - After use.
- Do not insert metal objects through the air inlets to avoid electric shocks.
- Do not wind the cable around the device.
- Keep your face, neck, and scalp away from the device.
- Do not leave the device on any surface while in operation.
- Do not use the appliance to comb wigs, natural hair extensions, fake hair, or animal hair.
- The air inlet ensures good ventilation of the appliance. Do not cover or obstruct it, as this may cause overheating.
- Do not insert objects in the air inlet.

INSTRUCTIONS DE SÉCURITÉ

Veillez lire les instructions suivantes avec attention avant d'utiliser l'appareil. Gardez bien ce manuel pour de futures références ou pour tout nouvel utilisateur.

- Veuillez suivre ces instructions de sécurité très attentivement lorsque vous utilisez l'appareil.
- Assurez-vous que le voltage du réseau coïncide avec le voltage spécifié sur l'étiquette de classification de l'appareil et que la prise possède une connexion à terre.
- Cet appareil est conçu pour un usage domestique uniquement et ne doit pas être utilisé dans les bars, restaurants, fermes, hôtels, motels et bureaux.
- Lorsque l'appareil doit être utilisé dans une salle de bain, il doit être débranché de la prise après utilisation, car la proximité de l'eau présente un risque même lorsque l'appareil est éteint.
- Comme protection supplémentaire, il est recommandé d'installer sur le circuit électrique alimentant la salle de bain un dispositif à courant résiduel (RCD) dont le courant de défaut nominal de fonctionnement ne dépasse pas 30 mA. Il est recommandé de demander conseil à un installateur.
- Cet appareil peut être utilisé par des enfants de 8 ans et plus et par des personnes aux capacités physiques, mentales ou sensorielles réduites, ou sans expérience ni connaissances s'ils sont surveillés et/ou ont reçu les informations nécessaires à l'utilisation correcte de l'appareil et qu'ils ont bien compris les risques qu'il implique. Empêchez les enfants de jouer avec le produit. Le nettoyage et l'entretien du produit ne peuvent pas être menés à terme par les enfants.
-  Cette icône signifie que cet appareil ne doit pas être utilisé dans une baignoire, une douche ou un récipient rempli d'eau.

- AVERTISSEMENT : n'utilisez pas cet appareil près de baignoires, de douches, de lavabos ou d'autres récipients contenant de l'eau.
- Ne submergez ni le câble, ni la fiche ni aucune autre partie du produit dans de l'eau ni dans aucun autre liquide, ni n'exposez les connexions électriques à l'eau. Assurez-vous d'avoir les mains complètement sèches avant de toucher la prise ou d'allumer l'appareil.
-  Ce symbole signifie : attention, surface chaude.
- Inspectez le câble d'alimentation régulièrement pour rechercher des dommages visibles. Si le câble présente des dommages, il doit être remplacé par le Service d'Assistance Technique officiel de Cecotec pour éviter tout type de danger.
- Assurez-vous que l'entrée comme la sortie d'air ne soient pas bloquées.
- Éteignez et débranchez l'appareil de la prise de courant immédiatement après l'avoir utilisé.
- Débranchez l'appareil immédiatement :
 - s'il ne fonctionne pas bien ;
 - s'il doit être nettoyé ;
 - après son utilisation.
- N'introduisez pas d'objets métalliques par les entrées d'air afin d'éviter des décharges électriques.
- N'enroulez pas le câble autour de l'appareil.
- Évitez le contact entre l'appareil et le visage, le cou et le cuir chevelu.
- Ne laissez l'appareil sur aucune surface lorsqu'il est en fonctionnement.
- N'utilisez pas l'appareil pour coiffer des perruques, des extensions naturelles, des cheveux artificiels ou des poils d'animaux.



- L'entrée d'air sert à ventiler l'appareil. Ne la couvrez pas et ne l'obstruez pas, car cela pourrait entraîner une surchauffe.
- N'insérez rien dans l'entrée d'air.

SICHERHEITSHINWEISE

Lesen Sie die folgenden Hinweise aufmerksam durch, bevor Sie das Produkt verwenden. Bewahren Sie diese Bedienungsanleitung zum Nachschlagen oder für neue Benutzer auf.

- Befolgen Sie diese Sicherheitshinweise sorgfältig, wenn Sie das Produkt verwenden.
- Vergewissern Sie sich, dass die Netzspannung mit der auf dem Typenschild des Produkts angegebenen Spannung übereinstimmt und dass der Stecker geerdet ist.
- Dieses Gerät ist nur für den Hausgebrauch bestimmt und darf nicht in Bars, Restaurants, Bauernhöfen, Hotels, Motels und Büros verwendet werden.
- Wenn das Gerät in einem Badezimmer verwendet werden soll, muss es nach dem Gebrauch aus der Steckdose gezogen werden, da die Nähe von Wasser ein Risiko darstellt, auch wenn das Gerät ausgeschaltet ist.
- Als zusätzlicher Schutz wird empfohlen, in den Stromkreis, der das Badezimmer versorgt, einen Fehlerstromschutzschalter (RCD) mit einem Nennfehlerstrom von höchstens 30 mA einzubauen. Wir empfehlen Ihnen, einen Installateur um Rat zu fragen.
- Dieses Gerät kann von Kindern ab 8 Jahren und darüber sowie von Personen mit verringerten physischen, sensorischen oder geistigen Fähigkeiten oder Mangel an Erfahrung und Wissen benutzt werden, wenn sie beaufsichtigt oder

bezüglich des sicheren Gebrauchs des Geräts unterwiesen wurden und die daraus resultierenden Gefahren verstehen. Kinder dürfen nicht mit dem Gerät spielen. Die Reinigung und Wartung durch den Benutzer darf nicht von unbeaufsichtigten Kindern durchgeführt werden.



-  Dieses Symbol bedeutet, dass dieses Gerät nicht in einer Badewanne, Dusche oder einem mit Wasser gefüllten Tank verwendet werden darf.
- HINWEIS: Verwenden Sie dieses Gerät nicht in der Nähe von Badewannen, Duschen, Waschbecken oder anderen Gefäßen, die Wasser enthalten.
- Tauchen Sie das Netzkabel, den Stecker oder jegliche nicht entfernbaren Teile des Gerätes nicht ins Wasser oder andere Flüssigkeiten ein und lassen Sie die elektrischen Anschlüsse nicht mit Wasser in Berührung kommen. Sorgen Sie dafür, dass Ihre Hände völlig trocken sind, bevor Sie die Steckdose berühren oder das Gerät einschalten.
-  Dieses Symbol bedeutet: Vorsicht, heiße Oberfläche.
- Überprüfen Sie das Netzkabel regelmäßig auf sichtbare Schäden. Wenn das Kabel beschädigt ist, muss es durch den offiziellen Technischen Kundendienst von Cecotec ersetzt werden, um Sach- und Personenschäden zu vermeiden.
- Vergewissern Sie sich, dass der Luftauslass nicht verstopft ist.
- Schalten Sie das Gerät sofort nach Gebrauch aus und ziehen Sie den Netzstecker aus der Steckdose.
- Trennen Sie das Gerät unter den folgenden Umständen sofort vom Netz:
 - Ungewöhnlicher Betrieb.
 - Wenn Sie ihn reinigen möchten.
 - Nach Gebrauch.

- Führen Sie keine metallischen Gegenstände durch die Lufteinlässe ein, um elektrische Stromschläge zu vermeiden.
- Rollen Sie das Kabel um das Gerät nicht auf.
- Vermeiden Sie den Kontakt des Gerätes mit Gesicht, Hals und Kopfhaut.
- Lassen Sie das Gerät während des Betriebs nicht auf einer Oberfläche liegen.
- Verwenden Sie das Gerät nicht für Perücken, natürlichen Extensions, Kunst- oder Tierhaaren zu Kämmen.
- Der Lufteinlass dient zur Belüftung des Geräts. Verdecken oder blockieren Sie ihn nicht, da dies zu Überhitzung führen kann.
- Stecken Sie keine Gegenstände in den Lufteinlass.

ISTRUZIONI DI SICUREZZA

Leggere attentamente le seguenti istruzioni prima di usare l'apparecchio. Conservare questo manuale per consultazioni future o nuovi utenti.

- Seguire attentamente queste istruzioni di sicurezza quando si usa l'apparecchio.
- Verificare che la tensione di rete coincida con quella specificata nell'etichetta di classificazione dell'apparecchio e che la presa elettrica sia dotata di messa a terra.
- Questo apparecchio è stato progettato solo per uso domestico e non può essere utilizzato in bar, ristoranti, aziende agricole, alberghi, motel e uffici.
- Se l'apparecchio viene utilizzato in bagno, deve essere scollegato dalla presa di corrente, poiché la vicinanza all'acqua rappresenta un rischio anche quando l'apparecchio è spento.



- Come protezione aggiuntiva, si raccomanda di installare nel circuito elettrico che alimenta il bagno un dispositivo di corrente residua (RCD) con una corrente nominale di funzionamento non superiore ai 30 mA. Si consiglia di rivolgersi a un elettricista.
- Questo apparecchio può essere utilizzato da bambini a partire dagli 8 anni di età e da persone con ridotte capacità fisiche, sensoriali o mentali o con mancanza di esperienza e conoscenza, a condizione che abbiano ricevuto supervisione o istruzioni sull'uso dell'apparecchio in modo sicuro e che comprendano i pericoli connessi. I bambini non devono giocare con l'apparecchio. La pulizia e la manutenzione non devono essere effettuate da bambini senza supervisione.
-  Questo simbolo indica che l'apparecchio non deve essere usato in vasche da bagno, docce o in prossimità di serbatoi contenenti acqua o simili.
- **ATTENZIONE:** non usare questo apparecchio vicino a vasche da bagno, docce, lavabi o altri recipienti contenenti acqua.
- Non immergere il cavo, la spina o qualsiasi altra parte dell'apparecchio in acqua o in qualsiasi altro liquido, né esporre i collegamenti elettrici all'acqua. Assicurarsi di avere le mani completamente asciutte prima di toccare la spina o di accendere l'apparecchio.
-  Questo simbolo significa: attenzione, superficie calda.
- Ispezionare regolarmente il cavo di alimentazione in cerca di danni visibili. Se il cavo presenta danni, dovrà essere riparato dal servizio di Assistenza Tecnica ufficiale di Cecotec per evitare eventuali pericoli.
- Verificare che le uscite d'aria non siano bloccate.
- Spegner e scollegare l'apparecchio dalla presa di corrente immediatamente dopo l'uso.

- Scollegare l'apparecchio immediatamente nelle seguenti circostanze:
- Funzionamento anormale.
- Pulizia.
- Dopo l'uso.
- Non introdurre oggetti metallici negli ingressi dell'aria per evitare scosse elettriche.
- Non arrotolare il cavo attorno all'apparecchio.
- Evitare il contatto tra l'apparecchio e il viso, il collo e il cuoio capelluto.
- Non lasciare l'apparecchio su nessuna superficie mentre è in funzione.
- Non utilizzare l'apparecchio per pettinare parrucche, extension, capelli sintetici o peli di animali.
- L'ingresso dell'aria serve a ventilare l'apparecchio. Non coprirlo né ostruirlo per evitare il surriscaldamento.
- Non introdurre nessun oggetto nell'ingresso dell'aria.

INSTRUÇÕES DE SEGURANÇA

Leia atentamente as instruções seguintes antes de utilizar o aparelho. Guarde este manual para referências futuras ou novos utilizadores.

- Siga atentamente estas instruções de segurança quando usar o aparelho.
- Certifique-se de que a tensão de rede coincide com a tensão especificada na etiqueta de classificação do aparelho e de que a tomada tenha ligação à terra.
- Este aparelho foi concebido apenas para uso doméstico e não é para uso em cafés, restaurantes, quintas, hotéis, motéis ou escritórios.

- Quando o aparelho se destina a ser utilizado numa casa de banho, deve ser desligado da tomada elétrica após a sua utilização, pois a proximidade de água apresenta um risco, mesmo quando o aparelho é desligado.
- Como proteção adicional, recomenda-se que um aparelho de corrente residual (RCD) com uma corrente nominal de falha de funcionamento não superior a 30 mA seja instalado no circuito elétrico que alimenta a casa de banho. Recomendamos-lhe que peça conselho a um instalador.
- Este aparelho pode ser utilizado por crianças a partir de 8 anos de idade e por pessoas com capacidades físicas, sensoriais ou mentais reduzidas ou com falta de experiência e conhecimentos, se lhes tiver sido dada a supervisão ou as instruções relativas à utilização do aparelho de uma forma segura e compreenderem os perigos envolvidos. Não permita que as crianças brinquem com o aparelho. A limpeza e manutenção do aparelho não devem ser efetuadas por crianças sem supervisão.
-  Este ícone significa que este aparelho não deve ser utilizado numa banheira, duche ou depósito cheio de água.
- ADVERTÊNCIA: não utilize este aparelho perto de banheiras, chuveiros, lavatórios ou outros recipientes que contenham água.
- Não imerja o cabo, a ficha ou qualquer outra parte elétrica do aparelho na água ou qualquer outro líquido nem exponha as conexões elétricas à água. Certifique-se de ter as mãos completamente secas antes de tocar a tomada ou ligar o aparelho.
-  Este símbolo significa: cautela, superfície quente.
- Inspeccione o cabo de alimentação regularmente em busca

de danos visíveis. Se o cabo apresentar danos, deve ser substituído pelo Serviço de Assistência Técnica Oficial da Cecotec para evitar qualquer tipo de perigo.

- Certifique-se de que as saídas de ar não estão bloqueadas.
- Desligue e desconecte o aparelho da corrente elétrica imediatamente depois de ser usado.
- Desligue imediatamente o aparelho da tomada nas seguintes circunstâncias:
 - Funcionamento anormal.
 - Precisa de ser limpo.
 - Depois de o utilizar.
- Não introduza objetos metálicos pelas entradas de ar para evitar descargas elétricas.
- Não enrole o cabo ao redor do aparelho.
- Evite o contacto entre o aparelho e a cara, pescoço e o couro cabeludo.
- Não deixe o aparelho sobre nenhuma superfície enquanto estiver em funcionamento.
- Não utilize o aparelho para pentear perucas, cabelo artificial ou pelo de animais.
- A entrada de ar serve para ventilar o aparelho. Não a cubra nem a obstrua, pois poderia provocar sobreaquecimento.
- Não introduza nada na entrada de ar.

VEILIGHEIDSINSTRUCTIES

Lees de volgende instructies aandachtig voordat u het product gebruikt. Bewaar deze handleiding voor toekomstig(e) gebruik of gebruikers.

- Volg aandachtig de voorschriften wanneer u dit apparaat gebruikt.

- Controleer of de netspanning overeenkomt met de spanning die op het etiket van het product staat vermeld en of het stopcontact geaard is.
- Dit apparaat is uitsluitend bestemd voor huishoudelijk gebruik en is niet bestemd voor gebruik in bars, restaurants, boerderijen, hotels, motels en kantoren.
- Wanneer het apparaat in een badkamer moet worden gebruikt, moet het na gebruik uit het stopcontact worden gehaald, omdat de nabijheid van water een risico vormt, zelfs wanneer het apparaat is uitgeschakeld.
- Als extra bescherming wordt aanbevolen om een aardlekschakelaar (RCD) met een nominale foutstroom van maximaal 30 mA in het elektrische circuit dat de badkamer voedt, te installeren. Wij raden u aan een installateur om advies te vragen.
- Dit apparaat kan worden gebruikt door kinderen vanaf 8 jaar en personen met verminderde lichamelijke, zintuiglijke of geestelijke vermogens of met gebrek aan ervaring en kennis, indien zij onder toezicht staan of instructies hebben gekregen over het veilig gebruik van het apparaat en de gevaren ervan begrijpen. Kinderen mogen niet met het apparaat spelen. Reiniging en onderhoud door de gebruiker mogen niet zonder toezicht door kinderen worden uitgevoerd.
-  Dit symbool betekent dat dit apparaat niet mag worden gebruikt in een badkuip, douche of reservoir gevuld met water.
- **WAARSCHUWING:** gebruik dit apparaat niet in de buurt van badkuipen, douches, wastafels of andere vaten die water bevatten.
- Dompel de voedingskabel, de stekker of andere onderdelen van het apparaat niet onder in water of andere vloeistoffen. Stel de elektrische verbindingen niet bloot aan water. Zorg

ervoor dat uw handen volledig droog zijn voordat u de stekker aanraakt of het apparaat inschakelt.

-  Dit symbool betekent: voorzichtig, heet oppervlak.
- Controleer de kabel regelmatig op zichtbare schade. Als de kabel beschadigd is, moet hij worden hersteld door de technische dienst van Cecotec om elk gevaar te vermijden.
- Zorg ervoor dat zowel de luchtuitgangen niet geblokkeerd zijn.
- Schakel het apparaat uit en trek de stekker uit het stopcontact direct na gebruik.
- Trek de stekker onmiddellijk uit het stopcontact onder de volgende omstandigheden:
 - Abnormale werking.
 - Als het een reiniging nodig heeft.
 - Na gebruik.
 - Steek geen metalen voorwerpen door de luchtinlaten om elektrische schokken te voorkomen.
 - Rol de kabel niet op rond het apparaat.
- Breng het apparaat niet in contact met uw gezicht, nek en hoofdhuid.
- Leg het apparaat niet op een oppervlak als het is ingeschakeld.
- Gebruik het apparaat niet om pruiken, natuurlijke haarextensies, kunsthaar of dierlijk haar te stylen.
- De luchtinlaat dient om het apparaat te ventileren. Bedek of blokkeer het niet, want dat kan oververhitting veroorzaken.
- Steek niets in de luchtinlaat.

INSTRUKCJA BEZPIECZEŃSTWA

Przed użyciem produktu należy uważnie przeczytać poniższe instrukcje. Zachowaj tę instrukcję do wykorzystania w przyszłości lub dla nowych użytkowników.

- Podczas korzystania z produktu należy dokładnie przestrzegać instrukcji bezpieczeństwa.
- Upewnij się, że napięcie sieciowe jest zgodne z napięciem podanym na tabliczce znamionowej produktu oraz, że wtyczka jest uziemiona.
- To urządzenie przeznaczone jest wyłącznie do użytku domowego i nie nadaje się do użytku w barach, restauracjach, gospodarstwach rolnych, hotelach, motelach i biurach.
- Gdy urządzenie ma być używane w łazience, po użyciu należy wyjąć wtyczkę z gniazdka, ponieważ bliskość wody stwarza zagrożenie nawet wtedy, gdy urządzenie jest wyłączone.
- Jako dodatkowe zabezpieczenie zaleca się zainstalowanie w obwodzie elektrycznym zasilającym łazienkę wyłącznika nadprądowego o znamionowym roboczym prądzie zwarciovym nieprzekraczającym 30 mA. Zalecamy zasięgnięcie porady instalatora.
- To urządzenie może być używane przez dzieci w wieku od 8 lat oraz osoby o ograniczonych zdolnościach fizycznych, sensorycznych lub umysłowych lub nieposiadające doświadczenia i wiedzy, jeżeli znajdują się pod odpowiednim nadzorem lub zostały poinstruowane w zakresie bezpiecznego korzystania z urządzenia i rozumieją związane z tym niebezpieczeństwa. Dzieci nie mogą bawić się urządzeniem. Czyszczenie i konserwacja urządzenia, które ma przeprowadzać użytkownik nie mogą być wykonywane przez dzieci bez nadzoru.

-  Ta ikona oznacza, że tego urządzenia nie należy

używać w wannie, prysznicu lub zbiorniku wypełnionym wodą.

- OSTRZEŻENIE: Nie używaj tego urządzenia w pobliżu wanien, pryszniców, umywalk lub innych zbiorników zawierających wodę.
- Nie zanurzaj przewodu, wtyczki ani żadnej innej części produktu w wodzie lub innej cieczy ani nie wystawiaj połączeń elektrycznych na działanie wody. Przed dotknięciem wtyczki lub włączeniem produktu upewnij się, że twoje ręce są całkowicie suche.
-  Ten symbol oznacza: uwaga, gorąca powierzchnia.
- Regularnie należy sprawdzać przewód zasilający pod względem widocznych uszkodzeń. Jeśli przewód jest uszkodzony, musi zostać wymieniony przez oficjalny Serwis Pomocy Technicznej Cecotec, aby uniknąć wszelkiego rodzaju zagrożeń.
- Upewnij się, że otwory wentylacyjne nie są zablokowane.
- Wyłącz i odłącz urządzenie od gniazdka natychmiast po użyciu.
- Odłącz urządzenie natychmiast w następujących okolicznościach:
 - Nieprawidłowe funkcjonowanie.
 - Wymagane jest czyszczenie.
 - Po użytku.
- Nie należy wkładać metalowych przedmiotów przez wloty powietrza, aby uniknąć porażenia prądem.
- Nie owijaj przewodu wokół urządzenia.
- Unikaj kontaktu urządzenia z twarzą, szyją i skórą głowy.
- Podczas pracy nie pozostawiaj urządzenia na żadnej powierzchni.
- Nie używaj urządzenia do czesania peruk, naturalnych

przedłużeń włosów, sztucznych włosów lub sierści zwierząt.



- Wlot powietrza służy do wentylacji urządzenia. Nie zakrywaj go ani nie zastaniaj, ponieważ może to spowodować przegrzanie.
- Nie wkładaj niczego do wlotu powietrza.

BEZPEČNOSTNÍ POKYNY

Přečtěte si pozorně následující pokyny před použitím výrobku. Uchovejte tento návod pro budoucí použití nebo pro nové uživatele.

- Pečlivě dodržujte tyto bezpečnostní pokyny při používání výrobku.
- Ujistěte se, že napětí v síti odpovídá napětí uvedenému na typovém štítku produktu a že zástrčka je uzemněná.
- Tento spotřebič je určen pouze pro domácí použití a je vyloučen z použití v barech, restauracích, farmách, hotelech, motelech a kancelářích.
- Pokud chcete zařízení používat v koupelně, měli byste jej po použití vytáhnout ze zásuvky, protože blízkost vody představuje riziko, i když je zařízení vypnuté.
- Jako dodatečná ochrana se doporučuje, aby byl v elektrickém obvodu napájejícím koupelnu instalován proudový chránič (RCD) se jmenovitým provozním poruchovým proudem nepřesahujícím 30 mA. Doporučujeme požádat o radu instalatéra.
- Tento spotřebič mohou používat děti ve věku 8 let a starší a osoby se sníženými fyzickými, smyslovými nebo duševními schopnostmi nebo nedostatkem zkušeností a znalostí, pokud jim byl poskytnut náležitý dohled nebo byly poučeny o používání spotřebiče bezpečným způsobem a rozumí

související nebezpečí. Děti si se spotřebičem nesmí hrát. Čištění a údržbu, které má provádět uživatel, nesmí provádět děti bez dozoru.

-  Tato ikona znamená, že toto zařízení by se nemělo používat ve vaně, sprše nebo nádobě naplněné vodou.
- VAROVÁNÍ: Nepoužívejte tento spotřebič v blízkosti van, sprch, umyvadel nebo jiných nádob, které obsahují vodu.
- Neponořujte kabel, zástrčku ani žádnou jinou část produktu do vody nebo jiné kapaliny a nevystavujte elektrické spoje vodě. Ujistěte se, že máte zcela suché ruce, než se dotknete zástrčky nebo zapnete výrobek.
-  Tento symbol znamená: Pozor, horký povrch.
- Pravidelně kontrolujte, zda není napájecí kabel viditelně poškozen. Pokud je kabel poškozen, musí být vyměněn Oficiální technickou asistenční službou společnosti Cecotec, aby se předešlo jakémukoli nebezpečí.
- Ujistěte se, že nejsou zablokovány výstupy vzduchu.
- Vypněte a odpojte zařízení od elektrické sítě ihned po použití.
- Příklad okamžitě odpojte za následujících podmínek:
 - Abnormální provoz.
 - Nutnost vyčistit.
 - Po použití.
- Nevkládejte kovové předměty do vstupů vzduchu, aby nedošlo k úrazu elektrickým proudem.
- Neomotávejte kabel kolem zařízení.
- Vyhněte se dotýkání zařízení s obličejem, krkem a pokožkou hlavy.
- Nenechte ležet zařízení během provozu na žádném povrchu.
- Zařízení nepoužívejte k česání paruk, přírodních prodloužených vlasů, umělých vlasů nebo zvířecích chlupů.
- Vstup vzduchu slouží k větrání spotřebiče. Nezakrývejte ho a

neblokujte, protože by mohlo dojít k přehřátí.

- Nic nevkládejte do otvoru pro vstup vzduchu.

GÜVENLİK TALİMATLARI

Ürünü kullanmadan önce aşağıdaki talimatları dikkatlice okuyun. Bu kılavuzu ileride referans olarak kullanmak veya yeni kullanıcılar için saklayın.

- Ürünü kullanırken bu güvenlik talimatlarına dikkatlice uyun.
- Elektrik voltajının ürün etiketinde belirtilen voltajla eşleştiğinden ve fişin topraklama özelliğine sahip olduğundan emin olun.
- Bu cihaz sadece evde kullanım için tasarlanmıştır. Barlarda, restoranlarda, çiftliklerde, otellerde, motellerde ve ofislerde kullanıma uygun değildir.
- Cihaz banyoda kullanılacaksa, cihaz kapalı olsa bile suyun yakınlığı risk oluşturduğundan, kullanımdan sonra prizden çıkarılmalıdır.
- Ek koruma olarak, banyoyu besleyen elektrik devresine nominal çalışma akımı 30 mA'yı aşmayan bir kaçak akım rölesi (KAR) takılması tavsiye edilir. Tavsiye için bir kurulum uzmanına başvurmanızı tavsiye ederiz.
- Bu cihaz, güvenliklerinden sorumlu bir kişinin gözetimi altında olmadıkları veya böyle bir kişiden cihazın kullanımıyla ilgili talimatları almadıkları sürece fiziksel, duyuusal veya zihinsel yeteneklerinde yetersizlik bulunan veya bilgisiz ya da deneyimsiz kişiler (çocuklar dahil) tarafından kullanılmaya uygun değildir. Çocuklar cihazla oynamamalıdır. Temizlik ve bakım, kullanıcı tarafından gerçekleştirilmeli, gözetim olmadan çocuklar tarafından yapılmamalıdır.
-  Bu simge, bu cihazın küvet, duş veya su dolu bir tankta

kullanılmaması gerektiği anlamına gelir.

- DİKKAT: bu cihazı küvet, duş, lavabo veya su dolu diğer kapların yakınında kullanmayın.
- Kabloyu, fişi veya ürünün herhangi bir parçasını suya veya başka bir sıvıya koymayın. Elektrik bağlantılarını suya maruz bırakmayın. Fişe dokunmadan veya ürünü açmadan önce ellerinizin tamamen kuru olduğundan emin olun.
-  Bu sembolün anlamı: dikkat, sıcak yüzey.
- Elektrik kablosunda gözle görülür hasar olup olmadığını düzenli olarak kontrol edin. Eğer kablo hasar görmüşse, oluşabilecek herhangi bir tehlikeyi önlemek için resmi Cecotec Servis Teknik Destek Servisi tarafından onarılmalıdır.
- Havalandırma çıkışlarının açık olduğundan emin olun
- Kullanımdan hemen sonra elektrik bağlantısını kesin
- Aşağıdaki durumlarda cihazın elektrik bağlantısını hemen kesin
 - Anormal çalışma durumu
 - Kullandıktan sonra
 - Temizlenmesi gerekir
- Elektrik çarpmasını önlemek için metal objeleri hava girişine sokmayın
- Saklama için kabloyu cihazın etrafına sarmayın.
- Cihaz ile yüz, boyun ve kafa derisi arasında temastan kaçının.
- Cihazı hiç bir yüzeye çalışırken bırakmayın
- Cihazı peruk, doğal postiş, yapay saç veya hayvan saç şekillendirmek için kullanmayın.
- Hava girişleri aleti havalandırmaya yarar Aşırı ısınmaya neden olabileceğinden, üzerini örtmeyin veya kapatmayın.
- Hava girişlerine hiç bir obje sokmayın

1. PIEZAS Y COMPONENTES

Fig. 1

1. Cabezal
2. Botón de cambio de velocidad del aire
3. Botón de cambio de temperatura
4. Botón de encendido/apagado
5. Cubierta del filtro de entrada de aire
6. Cable giratorio 360°
7. Pestaña de liberación del cabezal

Cabezales (Fig. 2)

8. Cilindro rizador izquierdo
9. Cilindro rizador derecho
10. Cepillo alisador de púas
11. Cepillo alisador de placas
12. Cepillo redondo de 50 mm
13. Cepillo redondo de 33 mm
14. Cabezal secador
15. Cepillo ovalado de 70 mm
16. Peine voluminizador
17. Cepillo desenredante
18. Cepillo de púas retráctiles
19. Concentrador
20. Difusor
21. Tenacilla

NOTA:

Los gráficos de este manual son representaciones esquemáticas y puede que no coincidan exactamente con los del producto.

2. ANTES DE USAR

- Este aparato presenta un embalaje diseñado para protegerlo durante su transporte. Saque el aparato de su caja y retire todo el material de embalaje. Puede guardar la caja original y otros elementos del embalaje en un lugar seguro para prevenir daños en el aparato si necesita transportarlo en el futuro. Si desea deshacerse del embalaje original, asegúrese de reciclar todos los elementos correctamente.
- Asegúrese de que todas las piezas y componentes están incluidos y en buen estado. Si

faltara alguno o no estuviera en buen estado, contacte de forma inmediata con el Servicio de Atención Técnica oficial de Cecotec.

Contenido de la caja

- CeramicCare 14in1 AirGlam Black / Champagne / Blue / Aluminum
- 14 cabezales
- Este manual de instrucciones

3. FUNCIONAMIENTO

1. Lave y acondicione el cabello.
2. Seque el exceso de agua y humedad con una toalla y peine el cabello.
3. Asegúrese de que el voltaje de red coincida con el voltaje especificado en la etiqueta de clasificación del producto y de que el enchufe tenga toma de tierra. Enchufe el aparato a la corriente.
4. Alinee el cabezal deseado con la salida de aire y gírelo para fijarlo al cuerpo del aparato.
5. Mantenga pulsado el botón de encendido/apagado para encender el aparato: la velocidad y la temperatura del aire se ajustarán a 1 por defecto. Si cambia los ajustes, el aparato guardará la última configuración para usos posteriores.
6. Velocidad del aire: pulse repetidamente el botón de cambio de velocidad del aire para ajustar la velocidad. Cuando la velocidad sea 1, el primer indicador luminoso de velocidad se encenderá, de izquierda a derecha; pulse el botón nuevamente para ajustar la velocidad a 2: el primer y segundo indicador luminoso se encenderán al mismo tiempo; pulse el botón una tercera vez para ajustar la velocidad a 3: los tres indicadores luminosos se encenderán al mismo tiempo. Pulse el botón nuevamente para volver al ajuste de velocidad 1.
7. Temperatura del aire: pulse repetidamente el botón de cambio de temperatura para ajustar la temperatura. Cuando la temperatura sea 1, el primer indicador luminoso de temperatura se encenderá, de izquierda a derecha; pulse el botón nuevamente para ajustar la temperatura a 2: el primer y segundo indicador luminoso se encenderán al mismo tiempo; pulse el botón una tercera vez para ajustar la temperatura a 3: los tres indicadores luminosos se encenderán al mismo tiempo. Pulse el botón de nuevo para activar el aire frío, los indicadores luminosos se apagarán; pulsándolo otra vez, volverá al ajuste de temperatura 1.
8. Apague el dispositivo manteniendo pulsado el botón de encendido/apagado y desconéctelo de la toma de corriente cuando termine de usarlo.
9. Función de limpieza automática: con el aparato apagado, mantenga pulsado el botón de cambio de temperatura durante 5 segundos: el secador expulsará aire por la rejilla de entrada de aire durante 20 segundos.
10. Para desmontar el cabezal, deslice la pestaña de liberación hacia abajo, gire el cabezal y tire de él suavemente para retirarlo.

Uso de los cabezales rizadores

1. Con el cabello seco, al menos al 85%, coloque el cabezal rizador correspondiente al lado de la cabeza que desee rizar primero.
2. Separe el cabello en mechones de unos 2 cm aproximadamente.
3. Seleccione un ajuste de temperatura templado o caliente.
4. Acerque un mechón al cabezal por la parte de las puntas del pelo, el cabezal rizador atraerá el pelo gracias al efecto Coanda y lo enrollará.
5. Mantenga el pelo enrollado sobre el cabezal durante unos segundos y después, aplique un golpe de aire frío al cabello para fijar el peinado.
6. Apague el dispositivo y extraiga el cabello del cabezal por la parte superior. Repita estos pasos con el siguiente mechón hasta completar ese lado de la cabeza.
7. Cambie el cabezal por el del sentido opuesto y haga lo mismo con el cabello del otro lado de la cabeza.

Después de usar

1. Apague el dispositivo y desconéctelo.
2. Colóquelo en una superficie resistente al calor hasta que se enfríe.
3. Retire cabellos y polvo del dispositivo y los accesorios.
4. Asegúrese de que no hay nada obstruyendo la entrada ni la salida del aire.
5. Limpie el aparato con un paño y guárdelo en un lugar seco.

4. LIMPIEZA Y MANTENIMIENTO

- Desconecte el dispositivo de la toma de corriente y permita que se enfríe antes de limpiarlo.
- Utilice un paño suave y húmedo para limpiar la superficie del producto.
- Nunca sumerja el dispositivo en agua o en otros líquidos.
- No utilice esponjas, polvos o productos de limpieza abrasivos para limpiar el producto.
- No retuerza, doble, estire o dañe el cable de alimentación.
- Limpie la suciedad y los pelos que puedan bloquear el aparato.

Limpieza del filtro (Fig. 3)

- Retire la cubierta de la entrada de aire girándola para desbloquearla y tirando suavemente hacia abajo.
- Utilice un pincel suave o un bastoncillo para limpiar la entrada de aire y el filtro.
- Vuelva a colocar la cubierta en su posición y gírela para bloquearla de nuevo.

5. RESOLUCIÓN DE PROBLEMAS

Problema	Posibles causas
No funciona correctamente	<p>Compruebe si está correctamente conectado a la corriente.</p> <p>Compruebe si el accesorio está correctamente colocado.</p> <p>Compruebe si se ha apagado debido a un sobrecalentamiento.</p> <p>Apague el dispositivo, desenchúfelo de la corriente y permita que se enfríe adecuadamente.</p> <p>Antes de volver a encenderlo, compruebe que no haya nada obstruyendo la entrada de aire.</p>

6. ESPECIFICACIONES TÉCNICAS

Referencia del producto: 00251 / 00252 / 00253 / 00254

Producto: CeramicCare 14in1 AirGlam Black / Champagne / Blue / Aluminum

Potencia: 1200-1400 W

Voltaje y frecuencia: 220-240 V~, 50/60 Hz

Las especificaciones técnicas pueden cambiar sin notificación previa para mejorar la calidad del producto.

Fabricado en China | Diseñado en España

7. RECICLAJE DE APARATOS ELÉCTRICOS Y ELECTRÓNICOS



Este símbolo indica que, de acuerdo con las normativas aplicables, el producto y/o la batería deberán desecharse de manera independiente de los residuos domésticos. Cuando este producto alcance el final de su vida útil, deberás extraer las pilas/baterías/acumuladores y llevarlo a un punto de recogida designado por las autoridades locales.

Para obtener información detallada acerca de la forma más adecuada de desechar sus aparatos eléctricos y electrónicos y/o las correspondientes baterías, el consumidor deberá contactar con las autoridades locales.

El cumplimiento de las pautas anteriores ayudará a proteger el medio ambiente.

8. GARANTÍA Y SAT

Cecotec responderá ante el usuario o consumidor final de cualquier falta de conformidad que exista en el momento de la entrega del producto en los términos, condiciones y plazos que establece la normativa aplicable.

Se recomienda que las reparaciones se efectúen por personal especializado.

Si detecta una incidencia con el producto o tiene alguna consulta, póngase en contacto con el Servicio de Asistencia Técnica oficial de Cecotec a través del número de teléfono +34 96 321 07 28.

9. COPYRIGHT

Los derechos de propiedad intelectual sobre los textos de este manual pertenecen a CECOTEC INNOVACIONES, S.L. Quedan reservados todos los derechos. El contenido de esta publicación no podrá, ni en parte ni en su totalidad, reproducirse, almacenarse en un sistema de recuperación, transmitirse o distribuirse por ningún medio (electrónico, mecánico, fotocopia, grabación o similar) sin la previa autorización de CECOTEC INNOVACIONES, S.L.

1. PARTS AND COMPONENTS

Fig. 1

1. Head
2. Air speed-change button
3. Temperature-change button
4. Power button
5. Air-inlet filter cover
6. 360° rotating cable
7. Head release tab

Heads (Fig. 2)

8. Left curling barrel
9. Right curling barrel
10. Spiked straightening brush
11. Plate straightening brush
12. 50 mm round brush
13. 33 mm round brush
14. Drying head
15. 70 mm oval brush
16. Voluminising comb
17. Detangling brush
18. Retractable bristle brush
19. Concentrator nozzle
20. Diffuser
21. Curling tongs

NOTE:

The graphics in this manual are schematic representations and may not exactly match the device.

2. BEFORE USE

- This appliance is packaged in a way as to protect it during transport. Take the appliance out of its box and remove all packaging materials. You can keep the original box and other packaging elements in a safe place. This will help you prevent damage to the appliance when transporting it in the future. In case the original packaging is disposed of, make sure all packaging materials are recycled accordingly.

- Make sure all parts and components are included and in good conditions. If there is any piece missing or in bad conditions, contact the official Cecotec Technical Support Service immediately.

Box content

- CeramicCare 14in1 AirGlam Black / Champagne / Blue / Aluminum
- 14 heads
- Instruction manual

3. OPERATION

1. Wash and condition your hair.
2. Dry your hair with a towel and comb it.
3. Ensure that the mains voltage matches the voltage specified on the appliance rating label and that the plug is earthed. Plug the appliance to a power supply.
4. Align the desired head with the air outlet and turn it to fix it to the body of the appliance.
5. Press and hold the power button to switch on the appliance: the air speed and temperature will be set to 1 by default. If you change the settings, the device will save the last setting for later use.
6. Air speed: repeatedly press the air speed change button to adjust the air speed. When the speed is set to 1, the first speed LED indicator light will light up, from left to right. Press the button again to set the speed to 2: the first and second LED indicator lights will light up at the same time. Press the button a third time to set the speed to 3: all three LED indicator lights will light up at the same time. Press the button again to return to speed setting 1.
7. Air temperature: repeatedly press the temperature change button to adjust the temperature. When the temperature is set to 1, the first temperature LED indicator light will light up, from left to right. Press the button again to set the temperature to 2: the first and second LED indicator lights will light up at the same time. Press the button a third time to set the temperature to 3: all three LED indicator lights will light up at the same time. Press the button again to activate the cold air, the indicator lights will go out. Pressing it again will return to temperature setting 1.
8. Turn off the device by pressing and holding the power button and unplug it from the power outlet when you are finished using it.
9. Automatic cleaning function: with the appliance switched off, press, and hold the temperature change button for 5 seconds: the dryer will blow air out of the air inlet grille for 20 seconds.
10. To remove the head, slide the release tab down, rotate the head and pull it gently to remove it.

Using the curlers

1. With your hair at least 85% dry, place the curler on the side of the head whose hair you wish to curl first.
2. Separate the hair into approximately 2 cm strands.
3. Select a warm or hot temperature setting.
4. Bring a strand of hair close to the head at the ends of the hair, the curling head will attract the hair thanks to the Coanda effect and curl it.
5. Keep the hair wound on the curler for a few seconds and then release a shot of cold air to fix the hairstyle.
6. Switch off the appliance and unwind the hair from the top. Repeat these steps with the next strand until all hair on that side of the head is curled.
7. Replace the curler with the one fit for the hair on the opposite side of the head and do the same.

After use

1. Turn the appliance off and unplug it.
2. Place it on a heat-resistant surface until it cools down.
3. Remove the hair and dust from the appliance and attachments.
4. Make sure there is nothing obstructing the air inlet or outlet.
5. Clean the appliance with a soft cloth and store it in a dry place.

4. CLEANING AND MAINTENANCE

- Unplug the appliance from the power supply and allow it to cool down before cleaning.
- Use a soft, damp cloth to clean the surface of the device.
- Do not immerse the appliance in water or other liquids.
- Do not use abrasive cleaners or scouring pads to clean the device.
- Do not twist, bend, pull, or damage the power cable.
- Clean the dirt and hairs that may be clogging the device.

Cleaning the filter (Fig. 3)

- Turn the air-inlet filter cover to unlock it and gently pull it downwards.
- Use a soft brush or a cotton swab to clean the air inlet and the filter.
- Refit the cover by turning it to lock it in place.

5. TROUBLESHOOTING

Problem	Possible causes
It does not work properly	<p>Check if the appliance is correctly plugged in.</p> <p>Check if the attachment is correctly fitted.</p> <p>Check if the appliance switched off due to overheating.</p> <p>Switch off the appliance, unplug it from the mains, and allow it to cool down properly.</p> <p>Before turning it back on, make sure that nothing is clogging the air inlet.</p>

6. TECHNICAL SPECIFICATIONS

Product reference: 00251 / 00252 / 00253 / 00254

Product: CeramicCare 14in1 AirGlam Black / Champagne / Blue / Aluminum

Power: 1200-1400 W

Voltage and frequency: 220-240 V~, 50/60 Hz

Technical specifications may change without prior notification to improve product quality.

Made in China | Designed in Spain

7. DISPOSAL OF OLD ELECTRICAL AND ELECTRONIC APPLIANCES

This symbol indicates that, according to the applicable regulations, the product and/or batteries must be disposed of separately from household waste. When this product reaches the end of its shelf life, you should dispose of the cells/batteries/accumulators and take them to a collection point designated by the local authorities.

Consumers must contact their local authorities or retailer for information concerning the correct disposal of old appliances and/or their batteries.

Compliance with the above guidelines will help protecting the environment.

8. TECHNICAL SUPPORT AND WARRANTY

Cecotec shall be liable to the end user or consumer for any lack of conformity that exists at the time of delivery of the product under the terms, conditions, and deadlines established by the applicable regulations.

It is recommended that repairs be carried out by qualified personnel.
If at any moment you detect any problem with your product or have any doubt, do not hesitate to contact the official Cecotec Technical Support Service at +34 963 210 728.

9. COPYRIGHT

The intellectual property rights over the texts in this manual belong to CECOTEC INNOVACIONES, S.L. All rights reserved. The contents of this publication may not, in whole or in part, be reproduced, stored in a retrieval system, transmitted, or distributed by any means (electronic, mechanical, photocopying, recording or similar) without the prior authorization of CECOTEC INNOVACIONES, S.L.

1. PIÈCES ET COMPOSANTS

Img. 1

1. Tête
2. Bouton de changement de vitesse de l'air
3. Bouton de changement de température
4. Bouton marche/arrêt
5. Couvercle du filtre d'entrée d'air
6. Câble pivotant à 360°
7. Languette de libération de la tête

Têtes (Img. 2)

8. Cylindre boucleur gauche
9. Cylindre boucleur droit
10. Brosse lissante à poils
11. Brosse lissante à plaques
12. Tête de brossage ronde de 50 mm
13. Tête de brossage ronde de 33 mm
14. Tête pour sécher les cheveux
15. Brosse ovale de 70 mm
16. Brosse volumisante
17. Brosse démêlante
18. Brosse à poils rétractable
19. Embout concentrateur
20. Diffuseur
21. Boucleur

NOTE :

Les graphiques de ce manuel sont des représentations schématiques et peuvent ne pas correspondre exactement à ceux du produit.

2. AVANT UTILISATION

- Cet appareil possède un emballage conçu pour le protéger pendant son transport. Sortez l'appareil de sa boîte et retirez tout le matériel qui compose l'emballage. Rangez la boîte d'origine et le reste des éléments provenant de l'emballage dans un endroit sûr pour éviter d'endommager l'appareil si vous devez le transporter à l'avenir. Si vous devez vous défaire de l'emballage d'origine, assurez-vous de recycler tous les éléments correctement.

- Assurez-vous que toutes les pièces et les composants sont inclus et en bon état. S'il manque une pièce, une partie, un accessoire ou que l'appareil ou ses accessoires ne sont pas en bon état, veuillez contacter le Service Après-Vente officiel de Cecotec.

Contenu de la boîte

- CeramicCare 14in1 AirGlam Black / Champagne / Blue / Aluminum
- 14 têtes
- Manuel d'instructions

3. FONCTIONNEMENT

1. Lavez vos cheveux et appliquez du démêlant sur eux.
2. Séchez l'excès d'eau et d'humidité avec une serviette puis brossez-vous les cheveux.
3. Assurez-vous que le voltage du réseau coïncide avec le voltage spécifié sur l'étiquette de classification de l'appareil et que la prise possède une connexion à terre. Branchez l'appareil sur la prise de courant.
4. Alignez la tête souhaitée avec la sortie d'air et tournez-la pour la fixer au corps de l'appareil.
5. Appuyez sur le bouton de connexion/déconnexion pour allumer l'appareil : la vitesse et la température de l'air sont réglées par défaut sur 1. Si vous modifiez les réglages, l'appareil enregistrera le dernier réglage pour une utilisation ultérieure.
6. Vitesse de l'air : appuyez plusieurs fois sur le bouton de modification de la vitesse de l'air pour régler la vitesse. Lorsque la vitesse est réglée sur 1, le premier témoin de vitesse s'allumera, de gauche à droite ; appuyez à nouveau sur le bouton pour régler la vitesse sur 2 : le premier et le deuxième témoins s'allumeront en même temps ; appuyez une troisième fois sur le bouton pour régler la vitesse sur 3 : les trois témoins s'allumeront en même temps. Appuyez à nouveau sur le bouton pour revenir au réglage de vitesse 1.
7. Température de l'air : appuyez plusieurs fois sur le bouton de changement de température pour régler la température. Lorsque la température est réglée sur 1, le premier témoin de température s'allumera, de gauche à droite ; appuyez à nouveau sur le bouton pour régler la température sur 2 : le premier et le deuxième témoins s'allumeront en même temps ; appuyez une troisième fois sur le bouton pour régler la température sur 3 : les trois témoins s'allumeront en même temps. Appuyez à nouveau sur le bouton pour activer l'air froid, les témoins lumineux s'éteindront ; appuyez à nouveau sur le bouton pour revenir au réglage de la température 1.
8. Éteignez l'appareil en appuyant sur le bouton de connexion/déconnexion, puis débranchez-le de la prise de courant lorsque vous avez fini de l'utiliser.
9. Fonction de nettoyage automatique : lorsque l'appareil est éteint, appuyez sur le bouton de changement de température pendant 5 secondes : le sèche-cheveux expulsera de l'air par la grille d'entrée d'air pendant 20 secondes.

10. Pour retirer la tête, faites glisser la languette de déverrouillage vers le bas, tournez la tête et tirez-la doucement pour la retirer.

Utilisation des cylindres boucleurs

1. Lorsque les cheveux sont secs à au moins 85 %, placez le cylindre boucleur correspondant sur le côté de la tête que vous souhaitez boucler en premier.
2. Séparez les cheveux par mèches de 2 cm approximativement.
3. Sélectionnez un réglage de température tempérée ou chaude.
4. Approchez une mèche de cheveux près de l'accessoire, le cylindre boucleur attirera les cheveux grâce à l'effet Coanda et les bouclera.
5. Maintenez les cheveux enroulés dans l'accessoire pendant quelques secondes, puis lancez un jet d'air froid sur les cheveux pour fixer les boucles.
6. Éteignez l'appareil et retirez les cheveux de l'accessoire par la partie supérieure. Répétez ces étapes avec la mèche suivante jusqu'à ce que vous ayez terminé ce côté de la tête.
7. Changez l'accessoire par celui qui correspond et faites pareil avec les cheveux de l'autre côté de la tête.

Après utilisation

1. Éteignez l'appareil et débranchez-le de la prise de courant.
2. Placez-le sur une surface résistante à la chaleur et laissez-le refroidir.
3. Retirez les cheveux et la poussière de l'appareil et des accessoires.
4. Assurez-vous que rien n'obstrue l'entrée ou la sortie d'air.
5. Nettoyez l'appareil avec un chiffon puis stockez-le dans un lieu sécurisé.

4. NETTOYAGE ET ENTRETIEN

- Débranchez l'appareil de la prise de courant et laissez-le refroidir avant de le nettoyer.
- Utilisez un chiffon propre, doux et humide pour nettoyer la surface de l'appareil.
- Ne submergez jamais l'appareil dans l'eau ni dans aucun autre liquide.
- N'utilisez pas d'éponges, de produits en poudre ni de produits nettoyants abrasifs pour nettoyer l'appareil.
- Ne tordez pas, ne pliez pas, n'étirez pas et n'abîmez pas le câble d'alimentation.
- Nettoyez la saleté et les cheveux qui puissent bloquer l'appareil.

Nettoyage du filtre (img. 3)

- Retirez le couvercle du filtre d'entrée d'air en le tournant pour le déverrouiller et en le tirant doucement vers le bas.
- Utilisez une brosse douce ou un coton-tige pour nettoyer l'entrée d'air et le filtre.
- Remettez le couvercle en place et tournez-le pour le verrouiller.

5. RÉOLUTION DE PROBLÈMES

Problème	Possibles causes
Le moteur ne fonctionne pas bien.	Vérifiez s'il est bien branché sur la prise de courant. Vérifiez si l'accessoire est correctement placé. Vérifiez s'il s'est éteint à cause d'une surchauffe. Éteignez l'appareil, débranchez-la et laissez-le refroidir. Avant de le rallumer, vérifiez que rien n'obstrue l'entrée d'air.

6. SPÉCIFICATIONS TECHNIQUES

Référence : 00251 / 00252 / 00253 / 00254

Produit : CeramicCare 14in1 AirGlam Black / Champagne / Blue / Aluminum

Puissance : 1200-1400 W

Voltage et fréquence : 220-240 V~, 50/60 Hz

Les spécifications techniques peuvent être modifiées sans notification préalable afin d'améliorer la qualité du produit.

Produit fabriqué en Chine | Conçu en Espagne

7. RECYCLAGE DES ÉQUIPEMENTS ÉLECTRIQUES ET ÉLECTRONIQUES



Ce symbole indique que, conformément à la réglementation en vigueur, le produit et/ou la batterie doivent être éliminés séparément des déchets municipaux. Lorsque ce produit atteint la fin de sa vie utile, vous devez retirer les piles ou batteries et les apporter à un point de collecte désigné par les autorités locales.

Pour obtenir des informations détaillées sur la manière la plus adéquate de vous défaire de vos appareils électriques et électroniques et/ou des batteries correspondantes, vous devez contacter les autorités locales.

Le respect des lignes directrices susmentionnées contribuera à la protection de l'environnement.

8. GARANTIE ET SAV

Cecotec est responsable envers l'utilisateur final ou le consommateur de tout défaut de conformité existant au moment de la livraison du produit dans les termes, conditions et délais établis par la réglementation applicable.

Il est recommandé que les réparations soient effectuées par du personnel qualifié.

Si vous détectez un incident ou un problème avec le produit, vous devez contacter le Service Après-Vente officiel de Cecotec au +34 9 63 21 07 28.

9. COPYRIGHT

Les droits de propriété intellectuelle des textes de ce manuel appartiennent à CECOTEC INNOVACIONES, S.L. Tous droits réservés. Le contenu de cette publication ne peut être, en totalité ou en partie, reproduit, stocké dans un système de récupération de données, transmis ou distribué par quelque moyen que ce soit (électronique, mécanique, photocopie, enregistrement ou similaire) sans l'autorisation préalable de CECOTEC INNOVACIONES, S.L.

1. TEILE UND KOMPONENTEN

Abb. 1

1. Kopf
2. Taste zur Änderung der Luftgeschwindigkeit
3. Taste zum Ändern der Temperatur
4. Ein-/Aus Taste
5. Abdeckung des Lufteinlassfilters
6. 360° drehbares Kabel
7. Kopffriegelungsglasche

Köpfe (Abb. 2)

8. Linker Curling-Zylinder
9. Rechter Curling-Zylinder
10. Glättungsbürste mit Zacken
11. Platte Glättungsbürste
12. Runde 50 mm Bürste
13. Runde 33 mm Bürste
14. Trocknerkopf
15. 70 mm ovale Bürste
16. Volumisierender Kamm
17. Entwirrungsbürste
18. Einziehbarer Borstenbürste
19. Styling-Düse
20. Difusor
21. Haarzange

HINWEIS:

Die Grafiken in dieser Bedienungsanleitung sind schematische Darstellungen und entsprechen möglicherweise nicht genau dem Gerät.

2. VOR DEM GEBRAUCH

- Dieses Gerät ist so verpackt, dass es während des Transports geschützt bleibt. Nehmen Sie das Gerät aus der Verpackung und entfernen Sie das gesamte Verpackungsmaterial. Bewahren Sie die Verpackung an einem sicheren Ort auf, damit das Gerät nicht beschädigt wird, wenn Sie es später transportieren müssen. Wenn Sie die Originalverpackung entsorgen möchten, stellen Sie sicher, dass alle Artikel wiederverwerten.

- Prüfen Sie, ob die Lieferung vollständig und in gutem Zustand ist. Wenn die Lieferung fehlt oder nicht in gutem Zustand ist, kontaktieren Sie den technischen Kundendienst von Cecotec.

Vollständiger Inhalt

- CeramicCare 14in1 AirGlam Black / Champagne / Blue / Aluminum
- 14 Köpfe
- Diese Bedienungsanleitung

3. BEDIENUNG

1. Waschen und Konditionieren Sie das Haar.
2. Trocknen Sie überschüssiges Wasser und Feuchtigkeit mit einem Handtuch ab und kämmen Sie das Haar.
3. Vergewissern Sie sich, dass die Netzspannung, mit der auf dem Typenschild des Gerätes angegebenen Spannung übereinstimmt und dass die Steckdose geerdet ist. Schließen Sie das Gerät an den Stromanschluss an.
4. Richten Sie den gewünschten Kopf auf den Luftauslass aus und drehen Sie ihn, um ihn am Gerätekörper zu befestigen.
5. Halten Sie die Ein-/Ausschalttaste gedrückt, um das Gerät einzuschalten: Die Luftgeschwindigkeit und die Temperatur sind standardmäßig auf 1 eingestellt. Wenn Sie die Einstellungen ändern, speichert das Gerät die letzte Einstellung zur späteren Verwendung.
6. Luftgeschwindigkeit: Drücken Sie wiederholt die Taste zur Änderung der Luftgeschwindigkeit, um die Luftgeschwindigkeit einzustellen. Wenn die Geschwindigkeit auf 1 eingestellt ist, leuchtet die erste Geschwindigkeits-LED von links nach rechts; drücken Sie die Taste erneut, um die Geschwindigkeit auf 2 einzustellen: die erste und zweite LED leuchten gleichzeitig auf; drücken Sie die Taste ein drittes Mal, um die Geschwindigkeit auf 3 einzustellen: alle drei LEDs leuchten gleichzeitig auf. Drücken Sie die Taste erneut, um zur Geschwindigkeitseinstellung 1 zurückzukehren.
7. Lufttemperatur: Drücken Sie wiederholt die Temperaturänderungstaste, um die Temperatur einzustellen. Wenn die Temperatur auf 1 eingestellt ist, leuchtet die erste Temperatur-LED von links nach rechts; drücken Sie die Taste erneut, um die Temperatur auf 2 einzustellen: die erste und zweite LED leuchten gleichzeitig auf; drücken Sie die Taste ein drittes Mal, um die Temperatur auf 3 einzustellen: alle drei LEDs leuchten gleichzeitig auf. Drücken Sie die Taste erneut, um die Kaltluft zu aktivieren, die Kontrollleuchten erlöschen; durch erneutes Drücken der Taste kehren Sie zur Temperatureinstellung 1 zurück.
8. Schalten Sie das Gerät aus, indem Sie die Ein-/Aus-Taste gedrückt halten, und ziehen Sie den Stecker aus der Steckdose, wenn Sie das Gerät nicht mehr benutzen.

9. Automatische Reinigungsfunktion: Halten Sie bei ausgeschaltetem Gerät die Taste für die Temperaturänderung 5 Sekunden lang gedrückt: Der Trockner bläst 20 Sekunden lang Luft aus dem Lufteinlassgitter.
10. Um den Kopf zu entfernen, schieben Sie die Entriegelungslasche nach unten, drehen Sie den Kopf und ziehen Sie ihn vorsichtig heraus.

Verwendung von Curling Zylinder

1. Wenn das Haar zu mindestens 85 % trocken ist, setzen Sie den entsprechenden Zylinder auf den Teil, den Sie zuerst locken möchten.
2. Trennen Sie das Haar in etwa 2 cm lange Strähnen.
3. Wählen Sie eine warme oder heiße Temperatureinstellung.
4. Bringen Sie eine Haarsträhne an den Haarspitzen nahe an den Kopf, der Zylinder zieht das Haar dank des Coanda-Effekts an und rollt es auf.
5. Halten Sie das zusammengerollte Haar ein paar Sekunden lang über den Kopf und blasen Sie dann kalte Luft durch das Haar, um die Frisur zu fixieren.
6. Schalten Sie das Gerät aus und ziehen Sie die Haare von oben aus dem Kopf. Wiederholen Sie diese Schritte mit dem nächsten Strang, bis diese Seite des Kopfes vollständig ist.
7. Ersetzen Sie den Kopf durch den Kopf in der entgegengesetzten Richtung und machen Sie dasselbe mit den Haaren auf der anderen Seite des Kopfes.

Nach der Benutzung

1. Schalten Sie das Gerät aus und trennen Sie es von der Stromversorgung.
2. Legen Sie es auf eine hitzebeständige Oberfläche, bis es abkühlt.
3. Entfernen Sie Haare und Staub von Gerät und Zubehör.
4. Vergewissern Sie sich, dass der Lufteinlass oder -auslass nicht blockiert ist.
5. Reinigen Sie das Gerät mit einem Tuch und bewahren Sie es an einem trockenen Ort auf.

4. REINIGUNG UND WARTUNG

- Schalten Sie das Gerät aus der Steckdose aus und lassen Sie es abkühlen, bevor Sie es reinigen.
- Verwenden Sie ein feuchtes Tuch, um den Außenteil des Gerätes zu reinigen.
- Tauchen Sie niemals das Gerät ins Wasser oder andere Flüssigkeiten ein.
- Verwenden Sie keine Schwämme, Pulver bzw. Schleifmittel, um das Gerät zu reinigen.
- Der Stromkabel darf nicht verdreht, verbogen oder zu stark gezogen bzw. belastet oder beschädigt werden.
- Entfernen Sie Schmutz und Haare, die das Gerät blockieren könnten.

Filter Reinigung (Abb. 3)

- Entfernen Sie die Lufteinlassabdeckung, indem Sie sie drehen, um sie zu entriegeln, und dann vorsichtig nach unten ziehen.
- Verwenden Sie eine weiche Bürste oder ein Wattestäbchen, um den Lufteinlass und den Filter zu reinigen.
- Bringen Sie die Abdeckung wieder in ihre Position und drehen Sie sie zurück, um sie zu verriegeln.

5. PROBLEMBEHEBUNG

Problem	Mögliche Ursache
Er funktioniert nicht richtig	<p>Prüfen Sie, ob das Gerät korrekt angeschlossen ist.</p> <p>Prüfen Sie, ob das Zubehör richtig positioniert ist.</p> <p>Prüfen Sie, ob er wegen Überhitzung abgeschaltet hat.</p> <p>Schalten Sie das Gerät aus, trennen Sie es vom Stromnetz und lassen Sie es richtig abkühlen.</p> <p>Prüfen Sie vor dem erneuten Einschalten, ob nichts den Lufteinlass behindert.</p>

6. TECHNISCHE SPEZIFIKATIONEN

Referenz des Gerätes: 00251 / 00252 / 00253 / 00254

Produkt: CeramicCare 14in1 AirGlam Black / Champagne / Blue / Aluminum

Leistung: 1200-1400 W

Spannung und Frequenz: 220-240 V~, 50/60 Hz

Die technischen Daten können ohne vorherige Ankündigung geändert werden, um die Produktqualität zu verbessern.

Hergestellt in China | Entworfen in Spanien

7. RECYCLING VON ELEKTRO- UND ELEKTRONIKGERÄTEN



Dieses Symbol weist darauf hin, dass das Produkt und/oder die Batterie / der Akku gemäß den geltenden Vorschriften getrennt vom Hausmüll entsorgt werden muss. Wenn dieses Produkt das Ende seiner Nutzungsdauer erreicht hat, sollten Sie die Batterien/Akkus entfernen und es zu einer von den

örtlichen Behörden bestimmten Sammelstelle bringen.

Die Verbraucher müssen sich mit Ihren örtlichen Behörden oder Einzelhändlern in Verbindung setzen, um Informationen über die ordnungsgemäße Entsorgung ihrer Altgeräte und / oder ihre Akkus zu erhalten.

Die Einhaltung der oben genannten Leitlinien trägt zum Schutz der Umwelt bei.

8. GARANTIE UND KUNDENDIENST

Cecotec haftet gegenüber dem Endnutzer oder Verbraucher für jegliche Konformitätsmängel, die zum Zeitpunkt der Lieferung des Produkts bestehen, gemäß den in den geltenden Vorschriften festgelegten Bedingungen und Fristen.

Es wird empfohlen, dass Reparaturen von qualifiziertem Personal durchgeführt werden.

Sollte unerwartet eine Störung auftreten oder haben Sie Fragen über Ihrem Produkt, können Sie sich mit dem Kundendienst in Verbindung setzen über die Telefonnummer: +34 96 321 07 28.

9. COPYRIGHT

Die geistigen Eigentumsrechte an den Texten in dieser Bedienungsanleitung liegen bei CECOTEC INNOVACIONES, S.L. Alle Rechte vorbehalten. Der Inhalt dieser Veröffentlichung darf ohne vorherige Genehmigung von CECOTEC INNOVACIONES, S.L. weder ganz noch teilweise vervielfältigt, in einem Wiederherstellungssystem gespeichert, übertragen oder verbreitet werden (elektronisch, mechanisch, Fotokopie, Aufzeichnung oder ähnliches).

1. PARTI E COMPONENTI

Fig. 1

1. Testina
2. Tasto di selezione della velocità
3. Tasto di selezione della temperatura
4. Tasto di accensione/spegnimento
5. Copertura del filtro d'ingresso dell'aria
6. Cavo girevole a 360°
7. Linguetta di rilascio della testina

Accessori (Fig. 2)

8. Rullo arricciacapelli sinistro
9. Rullo arricciacapelli destro
10. Spazzola lisciante a setole
11. Spazzola lisciante a piastre
12. Spazzola rotonda da 50 mm
13. Spazzola rotonda da 33 mm
14. Accessorio asciugacapelli
15. Spazzola ovale da 70 mm
16. Pettine volumizzante
17. Spazzola districante
18. Spazzola in setole retrattili
19. Concentratore
20. Diffusore
21. Pinza

NOTA:

Le immagini di questo manuale sono rappresentazioni schematiche e potrebbero non corrispondere esattamente all'apparecchio.

2. PRIMA DELL'USO

- Questo apparecchio ha un imballaggio progettato per proteggerlo durante il trasporto. Estrarre l'apparecchio dalla scatola e rimuovere tutto il materiale presente nell'imballaggio. Conservare la scatola originale e gli altri elementi in un luogo sicuro per prevenire danni all'apparecchio qualora fosse necessario trasportarlo in futuro. Se si desidera smaltire l'imballaggio originale, assicurarsi di riciclare tutti gli elementi in modo appropriato.

- Verificare che tutte le parti e i componenti siano compresi e in buono stato. Se uno di essi mancasse o non fosse in buone condizioni, contattare immediatamente il Servizio di Assistenza Tecnica ufficiale di Cecotec.

Contenuto della scatola

- CeramicCare 14in1 AirGlam Black / Champagne / Blue / Aluminum
- 14 accessori
- Il presente manuale di istruzioni

3. FUNZIONAMENTO

1. Lavare e applicare del balsamo sui capelli.
2. Asciugare l'eccesso d'acqua e umidità con un asciugamano e pettinare i capelli.
3. Verificare che la tensione di rete coincida con quella specificata nell'etichetta di classificazione dell'apparecchio e che la presa elettrica sia dotata di messa a terra. Collegare l'apparecchio alla corrente.
4. Allineare la testina con l'uscita dell'aria e girarla fino a fissarla alla struttura dell'apparecchio.
5. Tenere premuto il tasto di alimentazione per accendere l'apparecchio: la velocità e la temperatura dell'aria verranno impostate a 1 di default. Se si cambiano le impostazioni, l'apparecchio salverà l'ultima configurazione per usi posteriori.
6. Velocità dell'aria: premere ripetutamente il tasto di selezione della velocità per regolare la velocità. Se la velocità viene impostata su 1, si accenderà la prima spia LED di velocità dell'aria, da sinistra a destra; premere nuovamente il tasto per impostare la velocità su 2: la prima e la seconda spia LED si accenderanno contemporaneamente; premere il tasto una terza volta per impostare la velocità su 3: tutte e tre le spie LED si accenderanno contemporaneamente. Premere ancora il tasto per ritornare all'impostazione di velocità 1.
7. Temperatura dell'aria: premere ripetutamente il tasto di selezione della temperatura per regolare la temperatura. Se la temperatura viene impostata su 1, si accenderà la prima spia LED di temperatura dell'aria, da sinistra a destra; premere nuovamente il tasto per impostare la temperatura su 2: la prima e la seconda spia LED si accenderanno contemporaneamente; premere il tasto una terza volta per impostare la temperatura su 3: tutte e tre le spie LED si accenderanno contemporaneamente. Premere nuovamente il tasto per attivare l'aria fredda: le spie si spegneranno; premendo ancora il tasto, si ritornerà all'impostazione di temperatura 1.
8. Spegnerne l'apparecchio tramite il tasto di accensione/spegnimento e scollegarlo dalla presa di corrente dopo l'uso.
9. Funzione di pulizia automatica: con l'apparecchio spento, tenere premuto il tasto di selezione della temperatura per 5 secondi: verrà espulsa dell'aria dalla griglia d'ingresso per 20 secondi.

10. Per smontare la testina, far scorrere la linguetta di rilascio all'ingiù, girare la testina e tirarla verso l'esterno con cura per estrarla.

Uso dei rulli arricciacapelli

1. Con i capelli asciutti almeno all'85 %, collocare il rullo arricciacapelli dal lato che si desidera arricciare per primo.
2. Separare i capelli in ciocche di circa 2 cm.
3. Selezionare un'impostazione di temperatura calda o tiepida.
4. Avvicinare una ciocca di capelli al rullo arricciacapelli: quest'ultimo attirerà i capelli grazie all'effetto Coanda e li avvolgerà.
5. Tenere i capelli avvolti attorno al rullo arricciacapelli per qualche secondo, quindi applicare un getto di aria fredda per fissare l'acconciatura.
6. Spegnerne l'apparecchio e srotolare i capelli dal rullo arricciacapelli partendo dall'alto. Ripetete questi passaggi con la ciocca successiva fino a completare il primo lato della testa.
7. Sostituire il rullo arricciacapelli con quello adatto alla parte opposta della testa e ripetere la procedura di arricciamento.

Dopo l'uso

1. Spegnerne e scollegare l'apparecchio.
2. Collocare l'apparecchio su di una superficie resistente al calore finché non si raffredda.
3. Rimuovere i capelli e la polvere dall'apparecchio e gli accessori.
4. Assicurarci che l'ingresso e l'uscita dell'aria non siano ostruiti.
5. Pulire l'apparecchio con un panno e riporlo in un luogo asciutto.

4. PULIZIA E MANUTENZIONE

- Scollegare l'apparecchio dalla presa di corrente e lasciarlo raffreddare prima di pulirlo.
- Utilizzare un panno morbido e umido per pulire la superficie dell'apparecchio.
- Non immergere l'apparecchio in acqua o altri liquidi.
- Non utilizzare spugne, polveri o detergenti abrasivi per pulire l'apparecchio.
- Non torcere, piegare, allungare o danneggiare il cavo di alimentazione.
- Pulire lo sporco e i capelli che possano bloccare l'apparecchio.

Pulizia del filtro. (fig. 3)

- Sbloccare e rimuovere la copertura del filtro d'ingresso dell'aria ruotandola e tirandola delicatamente verso il basso.
- Per pulire il filtro e l'ingresso dell'aria, utilizzare uno spazzolino morbido o un bastoncino di cotone.
- Ruotare la copertura per riportarla in posizione di blocco.

5. RISOLUZIONE DEI PROBLEMI

Problema	Possibili cause
L'apparecchio non funziona correttamente.	<p>Verificare che sia correttamente collegato alla corrente.</p> <p>Verificare che l'accessorio sia correttamente collegato.</p> <p>Controllare se lo spegnimento è dovuto al surriscaldamento.</p> <p>Spegnere l'apparecchio, scollegarla dalla rete elettrica e lasciarla raffreddare correttamente.</p> <p>Prima di accendere nuovamente l'apparecchio, verificare se vi sono ostruzioni che bloccano l'ingresso dell'aria.</p>

6. SPECIFICHE TECNICHE

Codice prodotto: 00251 / 00252 / 00253 / 00254

Prodotto: CeramicCare 14in1 AirGlam Black / Champagne / Blue / Aluminum

Potenza: 1200-1400 W

Tensione e frequenza: 220-240 V~, 50/60 Hz

Le specifiche tecniche possono cambiare senza previa notifica per migliorare la qualità del prodotto.

Fabbricato in Cina | Progettato in Spagna

7. RICICLAGGIO DI APPARECCHIATURE ELETTRICHE ED ELETTRONICHE



Questo simbolo indica che, in conformità con le normative vigenti, il prodotto e/o le pile/batterie devono essere smaltiti separatamente dai rifiuti domestici. Quando questo prodotto raggiunge la fine della sua vita utile, è necessario rimuovere le pile/batterie/accumulatori e portarlo in un punto di raccolta designato dalle autorità locali.

Per informazioni dettagliate su come smaltire correttamente le apparecchiature elettriche ed elettroniche e/o le pile/batterie, il consumatore dovrà contattare le autorità locali.

Il rispetto di queste linee guida aiuterà a proteggere l'ambiente.

8. GARANZIA E SUPPORTO TECNICO

Cecotec sarà responsabile nei confronti dell'utente finale o del consumatore per qualsiasi difetto di conformità esistente al momento della consegna del prodotto nei termini, condizioni e scadenze stabilite dalla normativa vigente.

Si raccomanda che le riparazioni siano effettuate da personale specializzato.

Se si riscontra un problema con l'apparecchio o in caso di dubbi, si prega di contattare il Servizio di Assistenza Tecnica ufficiale di Cecotec al numero di telefono +34 96 321 07 28.

9. COPYRIGHT

I diritti di proprietà intellettuale dei testi di questo manuale appartengono a CECOTEC INNOVACIONES, S.L. Tutti i diritti riservati. Il contenuto di questa pubblicazione non può essere, in tutto o in parte, riprodotto, archiviato in un sistema di recupero, trasmesso o distribuito con qualsiasi mezzo (elettronico, meccanico, fotocopia, registrazione o simile) senza la previa autorizzazione di CECOTEC INNOVACIONES, S.L.

1. PEÇAS E COMPONENTES

Fig. 1

1. Cabeça
2. Botão Velocidade
3. Botão Temperatura
4. Botão Ligar/Desligar
5. Tampa do filtro de entrada de ar
6. Cabo rotativo 360°
7. Aba de desbloqueio da cabeça

Cabeças. Fig. 2

8. Cabeça para encaracolar esquerda
9. Cabeça para encaracolar direita
10. Escova alisadora de cerdas
11. Escova alisadora de placas
12. Escova redonda de 50 mm
13. Escova redonda de 33 mm
14. Cabeça de secagem
15. Escova oval de 70 mm
16. Pente volumizador
17. Escova para desembaraçar
18. Escova de cerdas retráteis
19. Concentrador
20. Difusor
21. Modelador

NOTA:

Os gráficos deste manual são representações esquemáticas e podem não corresponder exatamente ao aparelho.

2. ANTES DE USAR

- Este aparelho é acondicionado em embalagens concebidas para o proteger durante o transporte. Retire o aparelho da sua caixa e remova todo o material de embalagem. Pode manter a caixa original e outras embalagens num local seguro para evitar danos no aparelho, caso necessite de o transportar no futuro. Se desejar descartar a embalagem original, certifique-se de reciclar todos os itens corretamente.

- Certifique-se de que todas as peças e componentes estejam incluídos e em bom estado. Se algum deles faltar ou não estiver em boas condições, contactar imediatamente o Serviço de Assistência Técnica oficial da Cecotec.

Conteúdo da caixa

- CeramicCare 14in1 AirGlam Black / Champagne / Blue / Aluminum
- 14 cabeças
- Manual de instruções

3. FUNCIONAMENTO

1. Lave e acondicione o cabelo.
2. Seque o excesso de água e humidade com uma toalha e penteie o cabelo.
3. Certifique-se de que a tensão de rede coincide com a tensão especificada na etiqueta de classificação do aparelho e de que a tomada tenha ligação à terra. Conecte o aparelho à corrente.
4. Alinhe a cabeça com a saída de ar e rode-a para a fixar à estrutura do aparelho.
5. Mantenha premido o botão Ligar/Desligar para ligar o aparelho: a velocidade do ar e a temperatura serão reguladas para 1 por defeito. Se alterar as definições, o aparelho guardará a última definição para utilização posterior.
6. Velocidade: prima repetidamente o botão Velocidade para ajustar a velocidade do ar. Quando a velocidade está definida para 1, o indicador de velocidade acender-se-á, da esquerda para a direita; prima novamente o botão para definir a velocidade para 2: o primeiro e o segundo indicador acender-se-ão ao mesmo tempo; prima o botão uma terceira vez para definir a velocidade para 3: os três indicadores acender-se-ão ao mesmo tempo. Prima novamente o botão para regressar à definição de velocidade 1.
7. Temperatura: pressione repetidamente o botão de temperatura para seleccionar a temperatura desejada. Quando a temperatura está definida para 1, o indicador acender-se-á, da esquerda para a direita; prima novamente o botão para definir a temperatura para 2: o primeiro e o segundo indicador acender-se-ão ao mesmo tempo; prima o botão uma terceira vez para definir a temperatura para 3: os três indicadores acender-se-ão ao mesmo tempo. Prima novamente o botão para ativar o ar frio, os indicadores desligar-se-ão; se premir novamente, voltará à definição de temperatura 1.
8. Desligue o aparelho premindo o botão Ligar/Desligar e desligue-o da rede após a sua utilização.
9. Função Autolimpeza: com o aparelho desligado, mantenha premido o botão Temperatura durante 5 segundos e o secador libertará ar pela grelha de entrada durante 20 segundos.
10. Para retirar a cabeça, faça deslizar a aba de libertação para baixo, rode a cabeça e puxe-a com cuidado para a retirar.

Uso das cabeças modeladoras

1. Com o cabelo seco (pelo menos o 85 %), coloque a cabeça modeladora correspondente ao lado da cabeça que deseje ondular primeiro.
2. Separe o cabelo em mechas de aproximadamente 2 cm.
3. Selecione a definição de temperatura temperada ou quente.
4. Acerque uma mecha à cabeça pelas pontas, a cabeça modeladora irá atrair o cabelo graças ao efeito Coanda e o enrolará.
5. Mantenha o cabelo enrolado na cabeça durante uns segundos e depois, aplique um jato de ar frio ao cabelo para fixar o penteado.
6. Desligue o aparelho e tire o cabelo da cabeça desde a parte superior. Repita estes passos com as outras mechas até completar esse lado da sua cabeça.
7. Troque a cabeça para o sentido contrário e faça o mesmo com o cabelo do outro lado da cabeça.

Depois de usar

1. Desligue o aparelho e desconecte-o da corrente.
2. Coloque-o sobre uma superfície resistente ao calor até arrefecer.
3. Retire o cabelo e o pó do aparelho e das cabeças.
4. Certifique-se de que não há nada a obstruir a entrada ou a saída de ar.
5. Limpe o aparelho com um pano e guarde-o num lugar seco.

4. LIMPEZA E MANUTENÇÃO

- Desconecte o aparelho da corrente elétrica e permita que arrefeça antes de o limpar.
- Utilize um pano suave e húmido para limpar a superfície do aparelho.
- Nunca submerja o produto em água nem em outros líquidos.
- Não utilize esponjas, pós ou produtos de limpeza abrasivos para limpar o aparelho.
- Não torça, dobre, estique ou danifique o cabo de alimentação.
- Limpe a sujidade e o cabelo que possa bloquear o aparelho.

Limpeza do filtro. Fig. 3

- Retire a tampa da entrada de ar girando-a para a desbloquear e puxe levemente para abaixo.
- Utilize uma escova macia ou um cotonete para limpar a entrada de ar e o filtro.
- Coloque de novo a tampa na posição correta e gire-a para a bloquear de novo.

5. RESOLUÇÃO DE PROBLEMAS

Problema	Possíveis causas
Não funciona corretamente	Verifique se o aparelho está corretamente conectado à corrente. Verifique se o acessório está colocado corretamente. Verifique se desligou devido a um aquecimento excessivo. Desligue o aparelho, desconecte-o da tomada elétrica e deixe-o arrefecer. Antes de o ligar novamente, certifique-se de que nada está a obstruir a entrada de ar.

6. ESPECIFICAÇÕES TÉCNICAS

Referência: 00251 / 00252 / 00253 / 00254

Produto: CeramicCare 14in1 AirGlam Black / Champagne / Blue / Aluminum

Potência: 1200-1400 W

Tensão e frequência: 220-240 V~, 50/60 Hz

As especificações técnicas podem ser alteradas sem notificação prévia para melhorar a qualidade do produto.

Fabricado na China | Desenhado em Espanha

7. RECICLAGEM DE PRODUTOS ELÉTRICOS E ELETRÔNICOS

Este símbolo indica que, de acordo com os regulamentos aplicáveis, o produto e/ou bateria deve ser eliminado separadamente do lixo doméstico. Quando este produto atingir o fim da sua vida útil, deverá remover as pilhas/baterias/acumuladores e levá-lo para um ponto de recolha designado pelas autoridades locais.

Para obter informação detalhada acerca da forma mais adequada de eliminar os seus equipamentos elétricos e eletrónicos e/ou as correspondentes baterias, o consumidor deverá contactar com as autoridades locais.

A conformidade com as diretrizes acima referidas ajudará a proteger o ambiente.

8. GARANTIA E SAT

A Cecotec será responsável perante o utilizador final ou consumidor por qualquer falta de conformidade que exista no momento da entrega do produto nos termos, condições e prazos estabelecidos pelos regulamentos aplicáveis.

Recomenda-se que as reparações sejam efetuadas por pessoal qualificado.

Se detetar um incidente com o produto ou tiver alguma dúvida, contacte o Serviço de Assistência Técnica oficial da Cecotec através do número +34 96 321 07 28.

9. COPYRIGHT

Os direitos de propriedade intelectual dos textos deste manual pertencem à CECOTEC INNOVACIONES, S.L. Todos os direitos reservados. O conteúdo desta publicação não pode, no todo ou em parte, ser reproduzido, armazenado num sistema de recuperação, transmitido ou distribuído por qualquer meio (eletrónico, mecânico, fotocópia, gravação ou similar) sem a autorização prévia da CECOTEC INNOVACIONES, S.L.

1. ONDERDELEN EN COMPONENTEN

Fig. 1

1. Opzetstuk
2. Knop om de luchtsnelheid te wijzigen
3. Temperatuurwijzigingsknop
4. Aan/uit knop
5. Luchtinlaatfilterdeksel
6. 360° draibare kabel
7. Klepje om het deksel te ontgrendelen

Opzetstukken (Fig. 2)

8. Linker krulcilinder
9. Rechter krulcilinder
10. Dunne stijlborstel
11. Dikke stijlborstel
12. 50 mm ronde borstel
13. 33 mm ronde borstel
14. Föhn accessoire
15. 70 mm ovale borstel
16. Volumeborstel
17. Ontklittende borstel
18. Opzetstuk met brede tanden
19. Concentrator
20. Diffuser
21. Krultang

OPMERKING:

De figuren in deze handleiding zijn schematische voorstellingen en komen mogelijk niet exact overeen met het product.

2. VÓÓR U HET APPARAAT GEBRUIKT

- Dit apparaat heeft een verpakking die ontworpen is om het tijdens het transport te beschermen. Haal het apparaat uit de doos en verwijder al het verpakkingsmateriaal. U kunt de originele doos en andere verpakking op een veilige plaats bewaren om beschadiging van het apparaat te voorkomen als u het in de toekomst moet vervoeren. Als u de verpakking toch weggooit, zorg er dan voor een correcte recyclage.

- Controleer of alle onderdelen en componenten aanwezig en in goede staat zijn. Als een van deze ontbreekt of niet in goede staat is, neem dan onmiddellijk contact op met de Technische Dienst van Cecotec.

Inhoud van de doos

- CeramicCare 14in1 AirGlam Black / Champagne / Blue / Aluminum
- 14 opzetstukken
- Handleiding

3. WERKING

1. Was het haar met shampoo en conditioner.
2. Droog het haar met een handdoek en borstel het haar.
3. Zorg ervoor dat de netspanning overeenkomt met de spanning vermeld op het classificatielabel van het apparaat en dat het stopcontact geaard is. Steek de stekker in het stopcontact.
4. Lijn het gewenste opzetstuk uit met de luchtuitleet en draai hem om hem aan de behuizing van het apparaat te bevestigen.
5. Houd de aan/uit knop ingedrukt om het apparaat in te schakelen: de luchtsnelheid en temperatuur worden standaard ingesteld op 1. Als je de instellingen wijzigt, slaat het apparaat de laatste instelling op voor later gebruik.
6. Luchtsnelheid: Druk herhaaldelijk op de knop voor het wijzigen van de luchtsnelheid om de luchtsnelheid aan te passen. Als de snelheid is ingesteld op 1, gaat de eerste LED branden, van links naar rechts; druk nogmaals op de knop om de snelheid in te stellen op 2: de eerste en tweede LED gaan tegelijkertijd branden; druk een derde keer op de knop om de snelheid in te stellen op 3: alle drie de LED's gaan tegelijkertijd branden. Druk nogmaals op de knop om terug te gaan naar snelheidsinstelling 1.
7. Luchttemperatuur: druk herhaaldelijk op de knop om de temperatuur te wijzigen. Als de temperatuur is ingesteld op 1, gaat de eerste temperatuur-LED branden, van links naar rechts; druk nogmaals op de knop om de temperatuur in te stellen op 2: de eerste en tweede LED gaan tegelijkertijd branden; druk een derde keer op de knop om de temperatuur in te stellen op 3: alle drie de LED's gaan tegelijkertijd branden. Druk nogmaals op de knop om de koude lucht te activeren, de indicatielampjes gaan uit; als u nogmaals op de knop drukt, keert u terug naar temperatuurinstelling 1.
8. Schakel het apparaat uit door de aan/uit knop ingedrukt te houden en trek de stekker uit het stopcontact als u het apparaat niet meer gebruikt.
9. Automatische reinigingsfunctie: houd, terwijl het apparaat is uitgeschakeld, de temperatuurschakelaar 5 seconden ingedrukt: de droger blaast gedurende 20 seconden lucht uit het luchtinlaatrooster.
10. Om het opzetstuk te verwijderen, schuift u het ontgrendelingslipje omlaag, draait u het opzetstuk en trekt u er voorzichtig aan om hem te verwijderen.

Gebruik van opzetstukken

1. Als het haar minstens voor 85% droog is, plaats je het opzetstuk op de kant van het hoofd die je het eerst wilt krullen.
2. Scheid het haar in lokken van ongeveer 2 cm.
3. Selecteer een temperatuurinstelling warm of heet.
4. Breng een haarlok dicht bij het opzetstuk aan de uiteinden van het haar, het opzetstuk zal het haar aantrekken dankzij het Coanda-effect en het krullen.
5. Houd het opgerolde haar een paar seconden boven het hoofd en blaas dan koude lucht door het haar om de stijl te fixeren.
6. Schakel het apparaat uit en haal het haar vanaf de bovenkant uit het opzetstuk. Herhaal deze stappen met de volgende pluk totdat die kant van het hoofd compleet is.
7. Vervang het opzetstuk door het opzetstuk in de tegenovergestelde richting en doe hetzelfde met het haar aan de andere kant van het hoofd.

Na gebruik

1. Zet het apparaat uit en koppel het los.
2. Leg ze op een hittebestendig oppervlak tot ze afgekoeld zijn.
3. Verwijder haar en stof van het apparaat en de accessoires.
4. Zorg ervoor dat niets de luchtinlaat of -uitleet belemmert.
5. Maak het apparaat schoon met een doek en bewaar het op een droge plaats.

4. SCHOONMAAK EN ONDERHOUD

- Trek de stekker van het apparaat uit het stopcontact en laat het volledig afkoelen voordat u het schoonmaakt.
- Gebruik een zachte en vochtige doek om het oppervlak van het apparaat schoon te maken.
- Dompel het apparaat nooit onder in water of andere vloeistoffen.
- Gebruik geen schurende sponzen, poeders of schoonmaakproducten om het product te reinigen.
- Draai, buig, rek of beschadig het netsnoer niet.
- Verwijder vuil en haar dat het apparaat kan blokkeren.

Reiniging van het filter (Fig. 3)

- Verwijder het deksel van de luchtinlaat door het te draaien om het te ontgrendelen en trek zachtjes naar beneden.
- Gebruik een zachte borstel of een wattenstaafje om de luchtinlaat en het filter schoon te maken.
- Plaats het deksel terug in zijn positie en draai om hem te vergrendelen.

5. PROBLEEMOPLOSSING

Probleem	Mogelijke oorzaken
Werkt niet goed	Controleer of hij correct is aangesloten op de stroomvoorziening. Controleer of het accessoire correct is geplaatst. Controleer of hij is uitgevallen door oververhitting. Schakel het apparaat uit, haal de stekker uit het stopcontact en laat het apparaat goed afkoelen. Voordat u de stroom weer inschakelt, controleert u of de luchtinlaat door niets wordt geblokkeerd.

6. TECHNISCHE SPECIFICATIES

Productreferentie: 00251 / 00252 / 00253 / 00254

Product: CeramicCare 14in1 AirGlam Black / Champagne / Blue / Aluminum

Vermogen: 1200-1400 W

Voltage en frequentie: 220-240 V~, 50/60 Hz

Technische specificaties kunnen zonder voorafgaande kennisgeving worden gewijzigd om de productkwaliteit te verbeteren.

Gemaakt in China | Ontworpen in Spanje.

7. RECYCLING VAN ELEKTRISCHE EN ELEKTRONISCHE APPARATUUR



Dit symbool geeft aan dat, volgens de geldende voorschriften, het product en/of de batterij gescheiden van het huisvuil moeten worden afgevoerd. Wanneer dit product het einde van zijn levensduur bereikt, dient u de batterijen/accumulators te verwijderen en het naar een door de plaatselijke autoriteiten aangewezen inzamelpunt te brengen.

Voor gedetailleerde informatie over hoe elektrische en elektronische apparatuur en/of batterijen op de juiste manier kunnen worden weggegooid, moeten consumenten contact opnemen met hun plaatselijke autoriteiten.

Naleving van de bovenstaande richtlijnen helpt het milieu te beschermen.

8. GARANTIE EN TECHNISCHE ONDERSTEUNING

Cecotec is aansprakelijk tegenover de eindgebruiker of consument voor elk gebrek aan overeenstemming dat bestaat op het ogenblik van de levering van het product onder de voorwaarden, bepalingen en termijnen die zijn vastgelegd in de toepasselijke regelgeving. Het wordt aanbevolen reparaties te laten uitvoeren door gekwalificeerd personeel.

Als u ooit een incident met het product ontdekt of vragen heeft, neem dan contact op met de officiële Technische Assistentie van Cecotec via het telefoonnummer +34 96 321 07 28.

9. COPYRIGHT

De intellectuele eigendomsrechten op de teksten in deze handleiding behoren toe aan CECOTEC INNOVACIONES, S.L. Alle rechten voorbehouden. De inhoud van deze publicatie mag niet, geheel of gedeeltelijk, worden vervaelvoudigd, opgeslagen in een geautomatiseerd gegevensbestand, doorgegeven of verspreid op welke wijze dan ook (elektronisch, mechanisch, door fotokopieën, opnamen en dergelijke) zonder voorafgaande toestemming van CECOTEC INNOVACIONES, S.L.

1. CZĘŚCI I KOMPONENTY

Rys. 1

1. Głowica
2. Przycisk zmiany prędkości powietrza
3. Przycisk zmiany temperatury
4. Przycisk zasilania
5. Osłona filtra wlotu powietrza
6. Przewód obrotowy 360°
7. Zakładka zwalniająca głowicę

Głowice (Rys. 2)

8. Watek do skrętów w lewo
9. Watek do skrętów w prawo
10. Szczotka prostująca z igłami
11. Szczotka prostująca z płytkami
12. Szczotka okrągła 50 mm
13. Szczotka okrągła 33 mm
14. Głowica susząca
15. Szczotka owalna 70 mm
16. Grzebień nadający objętość
17. Szczotka rozczesująca
18. Szczotka z chowanymi igłami
19. Końcówka skupiająca
20. Dyfuzor
21. Lokówka z klipsem

UWAGA:

Grafika tej instrukcji obsługi jest schematyczna i możliwe, że nie będzie całkowicie zgodna z produktem.

2. PRZED UŻYCIEM

- To urządzenie jest zapakowane w opakowanie zaprojektowane w celu ochrony podczas transportu. Wyjmij urządzenie z pudełka i usuń wszystkie materiały opakowaniowe. Oryginalne pudełko i inne elementy opakowania można przechowywać w bezpiecznym miejscu, aby zapobiec uszkodzeniu urządzenia w przypadku konieczności jego transportu w przyszłości. Jeśli chcesz pozbyć się oryginalnego opakowania, pamiętaj o prawidłowym

recyklingu wszystkich jego elementów.

- Upewnij się, że wszystkie części i komponenty są dołączone, i są w dobrym stanie. Jeśli któregokolwiek z nich brakuje lub nie są w dobrym stanie, należy niezwłocznie skontaktować się z oficjalnym Serwisem Technicznym Cecotec.

Zawartość opakowania

- CeramicCare 14in1 AirGlam Black / Champagne / Blue / Aluminum
- 14 głowic
- Ta instrukcja obsługi

3. FUNKCJONOWANIE

1. Umyj włosy i nałóż odżywkę.
2. Wytrzyj nadmiar wody i wilgoci ręcznikiem i rozczesz włosy.
3. Upewnij się, że napięcie sieciowe jest zgodne z napięciem podanym na tabliczce znamionowej produktu oraz, że wtyczka jest uziemiona. Podłącz urządzenie do gniazdka.
4. Wyrównaj żądaną głowicę z wylotem powietrza i obróć ją, aby przymocować ją do korpusu urządzenia.
5. Naciśnij i przytrzymaj przycisk zasilania, aby włączyć urządzenie: prędkość powietrza i temperatura powietrza zostaną domyślnie ustawione na 1. Jeśli zmienisz ustawienia, urządzenie zapisze ostatnie ustawienie do późniejszego wykorzystania.
6. Prędkość powietrza: kilkakrotnie naciśnij przycisk zmiany prędkości powietrza, aby dostosować prędkość. Gdy prędkość jest ustawiona na 1, pierwsza kontrolka prędkości zaświeci się od lewej do prawej; naciśnij przycisk ponownie, aby ustawić prędkość na 2: pierwsza i druga kontrolka LED zaświecą się w tym samym czasie; naciśnij przycisk po raz trzeci, aby ustawić prędkość na 3: wszystkie trzy kontrolki LED zaświecą się w tym samym czasie. Naciśnij przycisk ponownie, aby powrócić do ustawienia prędkości 1.
7. Temperatura powietrza: kilkakrotnie naciśnij przycisk zmiany temperatury, aby dostosować temperaturę. Gdy temperatura jest ustawiona na 1, pierwsza kontrolka temperatury zaświeci się od lewej do prawej; naciśnij przycisk ponownie, aby ustawić temperaturę na 2: pierwsza i druga kontrolka LED zaświecą się w tym samym czasie; naciśnij przycisk po raz trzeci, aby ustawić temperaturę na 3: wszystkie trzy kontrolki LED zaświecą się w tym samym czasie. Naciśnij przycisk ponownie, aby włączyć zimne powietrze, kontrolki zgasną; ponowne naciśnięcie spowoduje powrót do ustawienia temperatury 1.
8. Wyłącz urządzenie, przytrzymując przycisk zasilania i odłącz je od gniazdka elektrycznego, gdy skończysz z niego korzystać.
9. Funkcja automatycznego czyszczenia: przy wylączonym urządzeniu naciśnij i przytrzymaj przycisk zmiany temperatury przez 5 sekund: suszarka będzie wydmuchiwać powietrze przez kratkę wlotu powietrza przez 20 sekund.

10. Aby zdjąć głowicę, przesuń zatrzask zwalniający w dół, obróć głowicę i delikatnie pociągnij, aby ją zdjąć.

Korzystanie z głowic do loków

1. Gdy włosy są suche w co najmniej 85%, umieść głowicę do loków po tej stronie głowy, której włosy mają być zakręcone.
2. Podziel włosy na pasma o szerokości około 2 cm.
3. Wybierz ustawienie ciepłej lub gorącej temperatury.
4. Zbliź pasmo włosów do głowicy kręcącej po stronie końcówek włosów, głowica kręcąca przyciągnie włosy dzięki efektowi Coandy i je podkręci.
5. Przytrzymaj nawinięte włosy na głowicy przez kilka sekund, a następnie aktywuj podmuch zimnego powietrza, aby utrwalić fryzurę.
6. Wyłącz urządzenie i wyjmij włosy z głowicy w górnej części. Powtórz te kroki z następnym pasmem, aż ta strona głowy będzie gotowa.
7. Zamień głowicę na drugą stronę i zrób to samo z włosami po drugiej stronie głowy.

Po użyciu

1. Wyłącz urządzenie i odłącz je.
2. Umieścić na powierzchni odpornej na ciepło do ostygnięcia.
3. Usuń resztki włosów i kurzu z urządzenia i akcesoriów.
4. Upewnij się, że nic nie blokuje wlotu lub wylotu powietrza.
5. Urządzenie należy czyścić ściereczką i przechowywać w suchym miejscu.

4. CZYSZCZENIE I KONSERWACJA

- Przed czyszczeniem odłącz urządzenie od gniazdka i pozwól mu ostygnąć.
- Do czyszczenia powierzchni produktu używaj miękkiej, wilgotnej ściereczki.
- Nigdy nie zanurzaj urządzenia w wodzie ani innych płynach.
- Nie używaj gąbek, detergentów w proszku ani żrących środków czyszczących do czyszczenia produktu.
- Nie skręcaj, nie zginaj, nie rozciągaj ani nie uszkadzaj przewodu zasilającego.
- Wyczyść urządzenie z zanieczyszczeń i włosów, które mogą blokować aparat.

Czyszczenie filtra. (Rys. 3)

- Zdejmij osłonę wlotu powietrza obracając ją w celu odblokowania i delikatnie pociągając w dół.
- Użyj miękkiego pędzelka lub patyczka do uszu do czyszczenia wlotu powietrza i filtra.
- Umieść pokrywę z powrotem na swoim miejscu i obróć ją, aby ją zablokować.

5. ROZWIĄZYWANIE PROBLEMÓW

Problem	Prawdopodobna przyczyna
Nie działa poprawnie	Upewnij się, że urządzenie jest prawidłowo podłączone do sieci. Upewnij się, że głowica została poprawnie założona. Sprawdź, czy urządzenie nie wyłączyło się z powodu przegrzania. Wyłącz urządzenie, odłącz je od zasilania i pozwól mu ostygnąć. Przed ponownym włączeniem sprawdź, czy nic nie blokuje wlotu powietrza.

6. SPECYFIKACJA TECHNICZNA

Referencja produktu: 00251 / 00252 / 00253 / 00254

Produkt: CeramicCare 14in1 AirGlam Black / Champagne / Blue / Aluminum

Moc: 1200-1400 W

Napięcie i częstotliwość: 220-240 V~, 50/60 Hz

Specyfikacje techniczne mogą ulec zmianie bez wcześniejszego powiadomienia w celu poprawy jakości produktu.

Wyprodukowano w Chinach | Zaprojektowano w Hiszpanii

7. RECYKLING URZĄDZEŃ ELEKTRYCZNYCH I ELEKTRONICZNYCH



Ten symbol oznacza, że zgodnie z obowiązującymi przepisami produkt i/lub baterię należy utylizować oddzielnie od odpadów domowych. Kiedy ten produkt osiągnie koniec okresu użytkowania, należy wyjąć baterie/akumulatory i przekazać je do punktu zbiórki wyznaczonego przez lokalne władze.

Aby uzyskać szczegółowe informacje na temat najbardziej odpowiedniego sposobu utylizacji sprzętów elektrycznych i elektronicznych i/lub odpowiednich baterii, konsument powinien skontaktować się z lokalnymi władzami.

Przestrzeganie powyższych wytycznych pomoże chronić środowisko.

8. GWARANCJA I SERWIS POMOCY TECHNICZNEJ

Cecotec odpowiada przed użytkownikiem lub konsumentem końcowym za wszelkie niezgodności występujące w momencie dostawy produktu na warunkach określonych w obowiązujących przepisach.

Zaleca się, aby naprawy były przeprowadzane przez wyspecjalizowany personel.

Jeśli wykryjesz problem z produktem lub masz jakiegokolwiek pytania, skontaktuj się z oficjalnym Serwisem Pomocy Technicznej Cecotec pod numerem telefonu +34 96 321 07 28.

9. PRAWA AUTORSKIE

Prawa własności intelektualnej do tekstów tej instrukcji obsługi należą do CECOTEC INNOVACIONES, S.L. Wszelkie prawa zastrzeżone. Treść niniejszej publikacji nie może być, w całości lub w części, powielana, przechowywana w systemie wyszukiwania, przesyłana lub rozpowszechniana za pomocą jakichkolwiek środków (elektronicznych, mechanicznych, fotokopii, nagrywania lub podobnych) bez uprzedniej zgody CECOTEC INNOVACIONES, S.L.

1. DÍLY A SOUČÁSTI

Obr. 1

1. Hlavice
2. Tlačítko změny rychlosti vzduchu
3. Tlačítko změny teploty
4. Tlačítko zapnutí/vypnutí
5. Kryt filtru přívodu vzduchu
6. 360° otočný kabel
7. Uvolňovací jazýček hlavice

Hlavice (Obr. 2)

8. Levý kulmovací válec
9. Pravý kulmovací válec
10. Vyhlazovací kartáč s hroty
11. Vyhlazovací kartáč s deštičkami
12. Kulatý kartáč o průměru 50 mm
13. Kulatý kartáč o průměru 33 mm
14. Sušící hlavice
15. Oválný kartáč o průměru 70 mm
16. Hřeben pro zvětšení objemu
17. Kartáč na rozčesávání
18. Kartáč zatahovací štětiny
19. Koncentrátor
20. Difuzér
21. Kulma s klipem

POZNÁMKA:

Grafika v tomto návodu je schematickým znázorněním a nemusí přesně odpovídat výrobku.

2. PŘED POUŽITÍM

- Tento spotřebič je zabalen v obalu určeném k ochraně při přepravě. Vyjměte spotřebič z krabice a odstraňte veškerý obalový materiál. Můžete uschovat originální krabici a další obaly na bezpečném místě pro zabránění poškození spotřebiče, pokud byste jej v budoucnu potřebovali přepravovat. Pokud chcete zlikvidovat originální obal, ujistěte se, že všechny části recyklujete správně.
- Zkontrolujte, zda jsou všechny díly a komponenty součástí balení a v dobrém stavu. Pokud

některý z nich chybí nebo není v dobrém stavu, okamžitě kontaktujte Oficiální technickou asistenční službu společnosti Cecotec.

Obsah krabice

- CeramicCare 14in1 AirGlam Black / Champagne / Blue / Aluminum
- 14 hlavic
- Tento návod k použití

3. PROVOZ

1. Umyjte si vlasy a použijte kondicionér.
2. Přebytečnou vodu a vlhkost vysušte ručníkem a vlasy rozčešte.
3. Ujistěte se, že napětí v síti odpovídá napětí uvedenému na typovém štítku produktu a že zástrčka je uzemněná. Zapojte přístroj do elektrické sítě.
4. Nastavte požadovanou hlavici na výstup vzduchu a otočením ji připevněte k tělu spotřebiče.
5. Stisknutím a podržením tlačítka zapnutí/vypnutí spotřebič zapnete: rychlost a teplota vzduchu budou přednastaveny na hodnotu 1. Pokud nastavení změníte, zařízení uloží poslední nastavení pro pozdější použití.
6. Rychlost vzduchu: Opakovaným stisknutím tlačítka pro změnu rychlosti vzduchu nastavte rychlost vzduchu. Při nastavení rychlosti na 1 se rozsvítí první kontrolka rychlosti zleva doprava; dalším stisknutím tlačítka nastavíte rychlost na 2: rozsvítí se první a druhá kontrolka současně; třetím stisknutím tlačítka nastavíte rychlost na 3: rozsvítí se všechny tři kontrolky současně. Opětovným stisknutím tlačítka se vrátíte k nastavení rychlosti 1.
7. Teplota vzduchu: opakovaným stisknutím tlačítka pro změnu teploty nastavte teplotu. Když je teplota nastavena na hodnotu 1, rozsvítí se první kontrolka teploty zleva doprava; dalším stisknutím tlačítka nastavíte teplotu na hodnotu 2: rozsvítí se první a druhá kontrolka současně; třetím stisknutím tlačítka nastavíte teplotu na hodnotu 3: rozsvítí se všechny tři kontrolky současně. Dalším stisknutím tlačítka aktivujete studený vzduch, kontrolky zhasnou; dalším stisknutím se vrátíte k nastavení teploty 1.
8. Zařízení vypnete stisknutím a podržením tlačítka zapnutí/vypnutí a po ukončení používání jej odpojte ze zásuvky.
9. Funkce automatického čištění: při vypnutém spotřebiči stiskněte a podržte tlačítko změny teploty po dobu 5 sekund: sušič bude po dobu 20 sekund vypouštět vzduch přes mřížku přívodu vzduchu.
10. Chcete-li hlavici vyjmout, posuňte uvolňovací jazýček dolů, otočte hlavici a jemným tahem ji vyjměte.

Používání kulmovacích hlavic

1. Když jsou vlasy suché, alespoň na 85 %, umístěte odpovídající kulmovací hlavici na tu stranu hlavy, kterou chcete natočit jako první.
2. Rozdělte vlasy na přibližně 2 cm dlouhé prameny.
3. Vyberte nastavení teplé nebo horké teploty.
4. Přiložte pramen vlasů ke kulmovací hlavici poblíž konečků vlasů, kulmovací hlavice vlasy přitáhne díky efektu Coandă a natočí je.
5. Přidržte navinuté vlasy několik vteřin na hlavici a poté je vyfoukejte studeným vzduchem, abyste účes zafixovali.
6. Vypněte přístroj a vytáhněte vlasy z hlavic směrem shora. Tyto kroky opakujte s dalším pramenem, dokud nebude tato strana hlavy kompletní.
7. Vyměňte hlavici za tu v opačném směru a totéž proveďte s vlasy na druhé straně hlavy.

Po použití

1. Vypněte přístroj a vypojte ho od elektrického přívodu.
2. Umístěte jej na povrch odolný vůči teplotě, dokud nevychladne.
3. Odstraňte z přístroje a příslušenství vlasy a prach.
4. Ujistěte se, že přívodu nebo odvodu vzduchu nic nebrání.
5. Vyčistěte spotřebič hadříkem a uložte jej na suchém místě.

4. ČIŠTĚNÍ A ÚDRŽBA

- Odpojte zařízení z elektrické sítě a nechte ho úplně vychladnout než ho začnete čistit.
- Použijte jemný vlhký hadřík pro vyčištění povrchu výrobku.
- Nikdy ho neponořujte do vody ani do jiných kapalin.
- Nepoužívejte k čištění houbičky, prášky ani abrazivní čisticí prostředky.
- Nezkrucujte, neohýbejte, nenatahujte ani nepoškozujte napájecí kabel.
- Vyčistěte nečistoty a vlasy, které by mohly blokovat spotřebič.

Čištění filtru (Obr. 3)

- Sejměte kryt přívodu vzduchu tak, že jej otočením odblokujete a jemně stáhněte dolů.
- Přívod vzduchu a filtr vyčistěte jemným kartáčkem nebo vatovým tamponem.
- Vraťte kryt zpět na místo a otočte jej, abyste jej znovu zablokovali.

6. ŘEŠENÍ PROBLÉMŮ

Problém	Možné příčiny
Nefunguje správně.	Zkontrolujte, jestli je přístroj správně připojen do sítě elektrické energie. Zkontrolujte, zda je příslušenství správně umístěno. Zkontrolujte, jestli se nevypnul kvůli přehřátí. Vypněte přístroj, odpojte jej od elektrické sítě a nechte jej řádně vychladnout. Před opětovným zapnutím zkontrolujte, zda nic nebrání vstupu vzduchu.

6. TECHNICKÉ SPECIFIKACE

Referenční číslo výrobku: 00251 / 00252 / 00253 / 00254

Výrobek: CeramicCare 14in1 AirGlam Black / Champagne / Blue / Aluminum

Výkon: 1200-1400 W

Napětí a frekvence: 220-240 V~, 50/60 Hz

Technické specifikace se mohou změnit bez předchozího upozornění za účelem zlepšení kvality výrobku.

Vyrobeno v Číně | Navrženo ve Španělsku

7. RECYKLACE ELEKTRICKÝCH A ELEKTRONICKÝCH ZAŘÍZENÍ



Tento symbol označuje, že v souladu s platnými předpisy musí být produkt a/nebo baterie zlikvidovány odděleně od domovního odpadu. Po skončení životnosti tohoto výrobku byste měli články/baterie/akumulátory vyjmout a odnést na sběrné místo určené místními úřady.

Pro podrobnější informace o nejvhodnějším způsobu likvidace elektrických a elektronických zařízení a/nebo příslušných baterií by se spotřebitelé měli obrátit na místní úřady.

Dodržování výše uvedených pokynů přispívá k ochraně životního prostředí.

8. ZÁRUKA A TECHNICKÝ SERVIS

Společnost Cecotec odpovídá konečnému uživateli nebo spotřebiteli za jakýkoli nesoulad, který existuje v době dodání výrobku za podmínek a ve lhůtách stanovených platnými předpisy. Doporučuje se, aby opravy prováděl kvalifikovaný personál.

Pokud zjistíte problém s výrobkem nebo máte jakékoli dotazy, obraťte se na Oficiální technickou asistenční službu společnosti Cecotec na čísle +34 96 321 07 28.

9. COPYRIGHT

Práva duševního vlastnictví k textům v tomto návodu jsou majetkem společnosti CECOTEC INNOVACIONES, S.L. Všechna práva jsou vyhrazena. Obsah této publikace nesmí být, zčásti nebo jako celek, reprodukován, ukládán do systému obnovy, přenášen nebo distribuován žádnými prostředky (elektronicky, mechanicky, fotokopírováním, nahráváním nebo podobným způsobem) bez předchozího souhlasu společnosti CECOTEC INNOVACIONES, S.L.

1. PARÇALAR VE BİLEŞENLER

Şema 1

1. Başlık
2. Hava hızı değiştirme butonu
3. Sıcaklık değeri değiltirme butonu
4. Açma/kapama düğmesi
5. Hava girişi filtresi kapağı
6. 360° dönen kablo
7. Başlık sökme tırnağı

Başlıklar (şekil 2)

8. Sol kıvrıkcıklaştırmacı silindir
9. Sağ kıvrıkcıklaştırmacı silindir
10. Çivili düzleştirici fırça
11. Düzleştirici plaka fırçası
12. Yuvarlak fırça 50 mm
13. Yuvarlak fırça 33 mm
14. Ana kurutma başlığı
15. Oval fırça 70 mm
16. Hacim veren tarak
17. Dolaşık açıcı fırça
18. Geri çekilebilir kıl fırça
19. Yoğunlaştırıcı
20. Difüzör
21. Maşa

NOT:

Bu kılavuzdaki grafikler şematik gösterimlerdir ve ürünle tam olarak eşleşmeyebilir.

2. KULLANMADAN ÖNCE

- Bu cihaz, taşıma sırasında korunması için tasarlanmış bir ambalaj içerisinde paketlenmiştir. Cihazı ve tüm malzemeleri ambalajından çıkarın. İleride taşımamız gerektiğinde cihazın zarar görmesini önlemek için orijinal kutuyu ve diğer ambalajları güvenli bir yerde saklayabilirsiniz. Orijinal ambalajı atmak isterseniz, tüm öğeleri doğru şekilde geri dönüşüm kutusuna attığınızdan emin olun.
- Tüm parçaların ve bileşenlerin içinde ve sağlam olduğundan emin olun. Herhangi bir

parçanın eksik veya kırık olması durumunda, lütfen resmi Cecotec Teknik Servisi ile derhal iletişime geçin.

Paket içeriği

- CeramicCare 14in1 AirGlam Black / Champagne / Blue / Aluminium
- 14 başlık
- Kullanma kılavuzu

3. CİHAZIN KULLANIMI

1. Saçınızı yıkayın ve bakım yapın.
2. Fazla suyu ve nemi bir havluyla kurulayın ve saçınızı tarayın.
3. Elektrik voltajının ürün etiketinde belirtilen voltajla eşleştiğinden ve fişin topraklama özelliğine sahip olduğundan emin olun. Cihazın fişini elektriğe takın
4. İsteddiğiniz başlığı hava çıkışıyla hizalayın ve cihazın gövdesine sabitlemek için çevirin.
5. Cihazı açmak için açma/kapama düğmesini basılı tutun: hava hızı ve sıcaklık varsayılan olarak 1'e ayarlanacaktır. Ayarları değiştirirseniz, cihaz daha sonraki kullanım için son ayarı kaydedecektir.
6. Hava hızı: Hava hızını ayarlamak için hava hızı değiştirme düğmesine tekrar tekrar basın. Hız 1'e ayarlandığında, ilk hız LED'i soldan sağa doğru yanacaktır; hızı 2'ye ayarlamak için düğmeye tekrar basın: birinci ve ikinci LED'ler aynı anda yanacaktır; hızı 3'e ayarlamak için düğmeye üçüncü kez basın: üç LED de aynı anda yanacaktır. Hız ayarı 1'e dönmek için düğmeye tekrar basın.
7. Hava sıcaklığı: sıcaklığı ayarlamak için sıcaklık değiştirme düğmesine tekrar tekrar basın. Sıcaklık 1'e ayarlandığında, ilk sıcaklık LED'i soldan sağa doğru yanacaktır; sıcaklığı 2'ye ayarlamak için düğmeye tekrar basın: birinci ve ikinci LED'ler aynı anda yanacaktır; sıcaklığı 3'e ayarlamak için düğmeye üçüncü kez basın: üç LED de aynı anda yanacaktır. Soğuk havayı etkinleştirmek için düğmeye tekrar basın, gösterge ışıkları sönecektir; tekrar basıldığında sıcaklık ayarı 1'e dönülecektir.
8. Cihazı kullanmayı bitirdiğinizde açma/kapama düğmesine basılı tutarak kapatın ve fişini prizden çekin.
9. Otomatik temizleme fonksiyonu: cihaz kapalıyken sıcaklık değiştirme düğmesine basın ve 5 saniye basılı tutun: kurutucu 20 saniye boyunca hava girişi ızgarasından hava üfleyecektir.
10. Başlığı çıkarmak için, ayırma tırnağını aşağı kaydırın, başlığı döndürün ve çıkarmak için hafifçe çekin.

Kıvrıkcıklaştırmacı başlıkların kullanımı

1. Saçın en az %85'i kuruyken, kıvrıma başlığını önce kıvrırmak istediğiniz tarafa yerleştirin.
2. Saçı yaklaşık 2 cm'lik tutamlar halinde ayırın.

3. Sıcak veya orta bir sıcaklık ayarlayın
4. Bir tutam saçı saç uçlarından kıvrırma başlığına yaklaştırın, kıvrırma başlığı Coandă etkisi sayesinde saçı çekecek ve kıvrıracaktır.
5. Sardığınız saç birkaç saniye başlığın üzerinde tutun ve ardından stili oturtmak için saça soğuk hava püskürtün.
6. Cihazı kapatın ve saç başlığın üst kısmından çekin. Başın o kısmı tamamlanana kadar bu adımları bir sonraki tutamla tekrarlayın.
7. Başlığı ters taraftaki ile değiştirin ve aynı işlemi başın diğer tarafındaki saçlar için de yapın.

Kullanım sonrası

1. Cihazı kapatın ve elektrik bağlantısını kesin
2. Sıcağa dayanıklı bir yüzeye bırakın ve soğumasını bekleyin
3. Cihaz ve aksesuarlardaki saç ve tozu temizleyin.
4. Hava giriş çıkışlarının hiç bir şekilde tıkalı olmadığından emin olun
5. Cihazı bir bezle temizleyin ve kuru bir yerde saklayın

4. TEMİZLİK VE BAKIM

- Cihazı kapatın, elektrik bağlantısını kesin ve temizlemeden önce tamamen soğumasını bekleyin.
- Ürünün yüzeyini temizlemek için yumuşak, nemli bir bez kullanın.
- Cihazı asla suya ve diğer sıvılara maruz bırakmayın
- Ürünü temizlemek için sünger, toz veya aşındırıcı temizlik maddeleri kullanmayın.
- Güç kablosunu bükmeyiniz, eğmeyiniz, germeyiniz veya hasar vermeyiniz.
- Aparatı tıkayabileceğinden kirleri ve saç tellerini temizleyin

Filtre temizliği (şekil 3)

- Hava giriş kapağının kilidini açmak için çevirerek ve yavaşça aşağı doğru çekerek açın.
- Hava girişini ve filtreyi temizlemek için yumuşak bir fırça veya pamuklu çubuk kullanın.
- Kapağı yerine yerleştirin ve kilitlemek için çevirin.

5. SORUN GİDERME

Problem	Muhtemel nedenler
Düzgün çalışmıyor	Cihazın elektriğe bağlı olduğundan emin olun Aksesuarın doğru yerleştirildiğinden emin olun Aşırı ısınmadan kapanıp kapanmadığından emin olun Cihazı kapatın, fişini prizden çekin ve iyice soğumasını bekleyin. Tekrar çalıştırmadan önce hava girişlerinin tıkalı olmadığından emin olun

6. TEKNİK BİLGİLER

Ürün referansı 00251 / 00252 / 00253 / 00254

Ürün: CeramicCare 14in1 AirGlam Black / Champagne / Blue / Aluminum

Güç: 1200-1400 W

Gerilim ve frekans: 220-240 V~, 50/60 Hz

Ürün kalitesini artırmak için teknik özellikler önceden haber verilmeksizin değiştirilebilir.
Çin'de Üretildi | İspanya'da Tasarlandı

7. ELEKTRİKLİ VE ELEKTRONİK EKİPMANLARIN GERİ DÖNÜŞÜMÜ



Bu sembol, yürürlükteki yönetmeliklere göre ürünün ve/veya pilin evsel atıklardan ayrı olarak atılması gerektiğini belirtir. Bu ürün kullanım ömrünün sonuna ulaştığında, pilleri/akümülatörleri çıkarmalı ve yerel yetkililer tarafından belirlenen bir toplama noktasına götürmelisiniz.

Elektrikli ve elektronik ekipmanların ve/veya pillerin uygun şekilde nasıl imha edileceğine ilişkin ayrıntılı bilgi için tüketiciler yerel yetkililerle iletişime geçmelidir.

Yukarıdaki yönergelere uyulması çevrenin korunmasına yardımcı olacaktır.

8. GARANTİ VE MÜŞTERİ HİZMETLERİ

Cecotec, ürünün teslimatı sırasında mevcut olan herhangi bir uygunsuzluktan dolayı son kullanıcıya veya tüketiciye karşı yürürlükteki yönetmelikler tarafından belirlenen şartlar,

TÜRKÇE

koşullar ve süreler kapsamında sorumlu olacaktır.

Onarımların nitelikli personel tarafından yapılması tavsiye edilir.

Ürünle ilgili bir sorun tespit ederseniz veya herhangi bir sorunuz varsa, lütfen +34 96 321 07 28 numaralı telefondan resmi Cecotec Teknik Destek Servisi ile iletişime geçin.

9. TELİF HAKLARI

Bu kılavuzdaki metinlerin fikri mülkiyet hakları CECOTEC INNOVACIONES, S.L.'ye aittir. Bu yayının içeriği, CECOTEC INNOVACIONES, S.L.'nin önceden izni olmadan kısmen veya tamamen çoğaltılamaz, bir erişim sisteminde saklanamaz, herhangi bir yolla (elektronik, mekanik, fotokopi, kayıt veya benzeri) iletilemez veya dağıtılamaz.

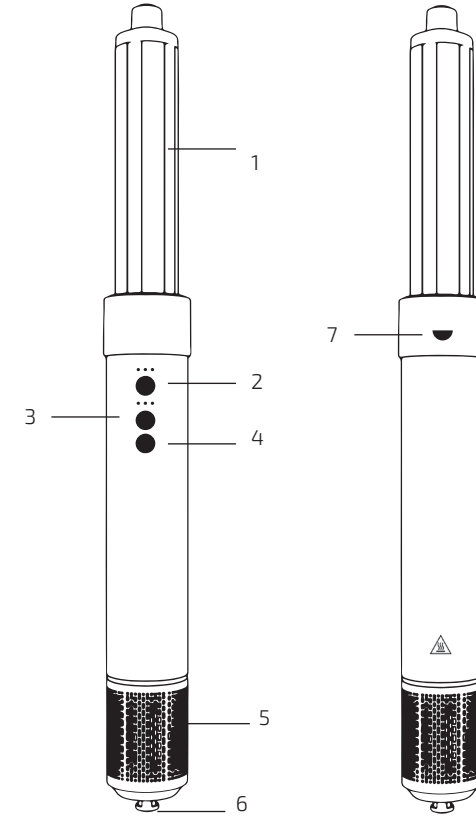

Fig./Img./Abb./Afb./ Rys./Obr. 1

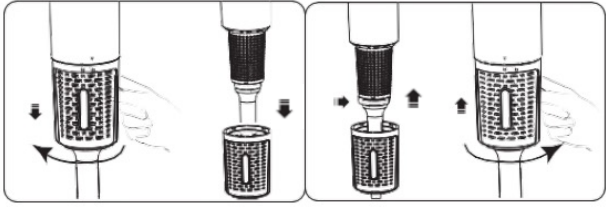
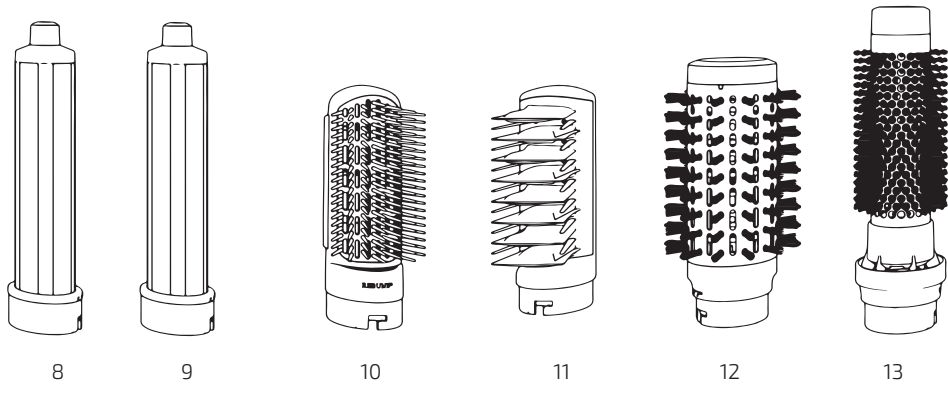

Fig./lmg./Abb./Afb./ Rys./Obr.3

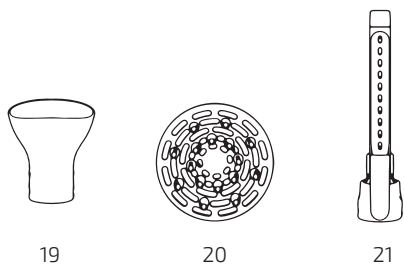
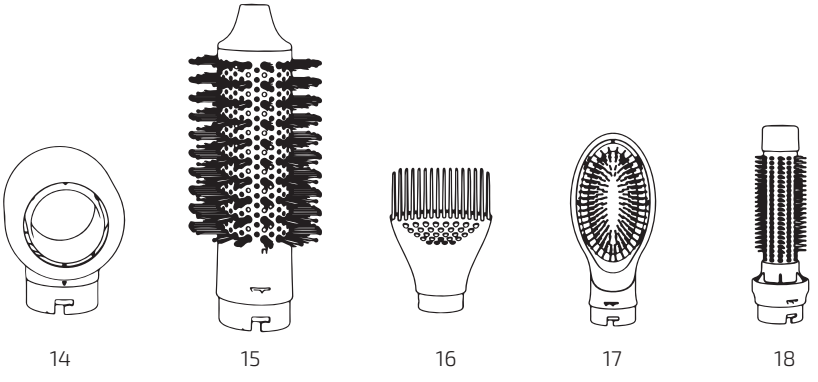

Fig./lmg./Abb./Afb./ Rys./Obr.2

www.cecotec.es

Cecotec Innovaciones S.L.
Av. Reyes Católicos, 60
46910, Alfafar (Valencia), Spain