

# cecotec

## BAMBA IONICARE HARMONY

Secadores de pelo AC / AC hair dryers



# BAMBA

Manual de instrucciones  
Instruction manual  
Manuel d'instructions  
Bedienungsanleitung  
Manuale di istruzioni  
Manual de instruções  
Instructiehandleiding  
Instrukcja obsługi  
Návod k použití

Instrucciones de seguridad	4
Safety instructions	7
Instructions de sécurité	9
Sicherheitshinweise	12
Istruzioni di sicurezza	15
Instruções de segurança	18
Veiligheidsinstructies	21
Instrukcje bezpieczeństwa	24
Bezpečnostní pokyny	27

## ÍNDICE

1. Piezas y componentes	29
2. Antes de usar	29
3. Funcionamiento	30
4. Limpieza y mantenimiento	30
5. Especificaciones técnicas	31
6. Reciclaje de aparatos eléctricos y electrónicos	31
7. Garantía y SAV	31
8. Copyright	32

## INDEX

1. Parts and components	33
2. Before use	33
3. Operation	34
4. Cleaning and maintenance	34
5. Technical specifications	35
6. Disposal of old electrical and electronic appliances	35
7. Technical support and warranty	35
8. Copyright	35

## SOMMAIRE

1. Pièces et composants	36
2. Avant utilisation	36
3. Fonctionnement	37
4. Nettoyage et entretien	37
5. Spécifications techniques	38
6. Recyclage des équipements électriques et électroniques	38
7. Garantie et SAV	38
8. Copyright	39

## INHALT

1. Teile und Komponenten	40
2. Vor dem Gebrauch	40
3. Bedienung	41
4. Reinigung und Wartung	41
5. Technische Spezifikationen	42
6. Recycling von Elektro- und Elektronikgeräten	42
7. Garantie und Kundendienst	42
8. Copyright	43

## INDICE

1. Parti e componenti	44
2. Prima dell'uso	44
3. Funzionamento	45
4. Pulizia e manutenzione	45
5. Specifiche tecniche	46
6. Riciclaggio di apparecchiature elettriche ed elettroniche	46
7. Garanzia e supporto tecnico	46
8. Copyright	46

## ÍNDICE

1. Peças e componentes	47
2. Antes de usar	47
3. Funcionamento	48
4. Limpeza e manutenção	48
5. Especificações técnicas	48
6. Reciclagem de produtos elétricos e eletrônicos	49
7. Garantia e SAV	49
8. Copyright	49

## INHOUD

1. Onderdelen en componenten	50
2. Vóór u het apparaat gebruikt	50
3. Werking	51
4. Schoonmaak en onderhoud	51
5. Technische specificaties	52
6. Recycling van elektrische en elektronische apparatuur	52
7. Garantie en technische ondersteuning	52
8. Copyright	53

## SPIS TREŚCI

1. Części i komponenty	54
2. Przed użyciem	54
3. Funkcjonowanie	55
4. Czyszczenie i konserwacja	55
5. Specyfikacja techniczna	56
6. Recykling urządzeń elektrycznych i elektronicznych	56
7. Gwarancja i Serwis pomocy technicznej	56
8. Copyright	56

## OBSAH

1. Díly a součásti	57
2. Před použitím	57
3. Provoz	58
4. Čištění a údržba	58
5. Technické specifikace	58
6. Recyklace elektrických a elektronických zařízení	59
7. Záruka a technický servis	59
8. Copyright	59

## INSTRUCCIONES DE SEGURIDAD

Lea las siguientes instrucciones atentamente antes de usar el producto. Guarde este manual para futuras referencias o nuevos usuarios.

- Asegúrese de que el voltaje de red coincida con el voltaje especificado en la etiqueta de clasificación del producto y de que el enchufe tenga toma de tierra.
- Este aparato está diseñado exclusivamente para uso doméstico quedando excluido su uso en bares, restaurantes, granjas, hoteles, moteles y oficinas.
- Cuando el dispositivo vaya a ser usado en un cuarto de baño, deberá desenchufarlo de la toma de corriente después de utilizarlo ya que la proximidad del agua presenta un riesgo aun cuando el dispositivo esté desconectado.
- Como protección adicional, es recomendable la instalación de un dispositivo de corriente residual (RCD) que tenga una corriente de defecto asignada de funcionamiento que no exceda de 30 mA, en el circuito eléctrico que alimenta el cuarto de baño. Le recomendamos que pregunte a un instalador para que le aconseje.
- Este aparato puede ser utilizado por niños a partir de 8 años y personas con capacidades físicas, sensoriales o mentales reducidas o falta de experiencia y conocimiento, si se le ha dado supervisión o instrucción apropiadas respecto al uso del aparato de una manera segura y comprenden los peligros que implica. Los niños no deben jugar con el aparato. La limpieza y el mantenimiento para realizar por el usuario no deben ser realizados por niños sin supervisión.

-  Este icono significa que este dispositivo no debe ser utilizado en una bañera, una ducha o un depósito lleno de agua.
- ADVERTENCIA: no utilizar este aparato cerca de bañeras, duchas, lavabos u otros recipientes que contengan agua.
- No sumerja el cable, el enchufe o cualquier otra parte del producto en agua o cualquier otro líquido, ni exponga las conexiones eléctricas al agua. Asegúrese de que tiene las manos completamente secas antes de tocar el enchufe o encender el producto.
- Inspeccione el cable de alimentación regularmente en busca de daños visibles. Si el cable presenta daños, debe ser sustituido por el Servicio de Asistencia Técnica oficial de Cecotec para evitar cualquier tipo de peligro.
- Asegúrese de que las salidas de aire no están bloqueadas.
- Apague y desconecte el dispositivo de la toma de corriente inmediatamente después de utilizarlo.
- Desenchufe el dispositivo inmediatamente bajo las siguientes circunstancias: funcionamiento anormal, necesita una limpieza y/o después de usarlo.
- No introduzca objetos metálicos por las entradas de aire para evitar descargas eléctricas.
- No enrolle el cable alrededor del dispositivo.
- Evite el contacto entre el dispositivo y la cara, el cuello y el cuero cabelludo.
- No deje el dispositivo sobre ninguna superficie mientras está en funcionamiento.
- No utilice el dispositivo para secar pelucas, extensiones naturales, pelo artificial ni pelo animal.
- La entrada de aire sirve para ventilar el aparato. No la cubra ni la obstruya, ya que podría provocar sobrecalentamiento.
- No introduzca nada en la entrada de aire.

## Advertencia

- El producto se apagará de forma automática al sobrecalentarse. Si esto ocurre, desconéctelo de la toma de corriente y deje que se enfríe durante unos minutos. Antes de encenderlo de nuevo, asegúrese de que no hay pelusas, pelos ni otros objetos bloqueando la rejilla de la entrada de aire.

## SAFETY INSTRUCTIONS

Read these instructions thoroughly before using the device. Keep this instruction manual for future reference or new users.

- Ensure that the mains voltage matches the voltage specified on the device rating label and that the plug is earthed.
- This device is designed for domestic use only and is not intended for bars, restaurants, farmhouses, hotels, motels, and offices.
- If the appliance is to be used in a bathroom, it must be unplugged from the wall socket after use, as the proximity to water could be a risk even with the appliance switched off.
- As additional protection, it is recommended that a Residual Current Device (RCD) having a rated operating fault current not exceeding 30 mA be installed in the electrical circuit supplying the bathroom. We recommend you ask a qualified installer for advice.
- This appliance can be used by children aged 8 years and above and persons with reduced physical, sensory, or mental capabilities or lack of experience and knowledge if they have been given supervision or instruction concerning the use of the appliance in a safe way and understand the hazards involved. Children must not play with the device. Cleaning and user maintenance must not be carried out by unsupervised children.
-  This icon means that the device must not be used in a bathtub, shower, or any other water-filled tank.

- **WARNING:** do not use the device near bathtubs, showers, sinks, or other water-filled containers.
- Do not immerse the cable, plug, or any other non-removable part of the device in water or any other liquid or expose electrical connections to water. Make sure your hands are dry before handling the plug or switching on the device.
- Check the power cable regularly for visible damage. If the cable is damaged, it must be replaced by the official Cecotec Technical Support Service to avoid any danger.
- Ensure that the air inlets and outlets are not blocked.
- Turn off and unplug the appliance from the power supply immediately after use.
- Unplug the appliance immediately under the following circumstances: abnormal operation, needs cleaning, and/or after use.
- Do not insert metal objects through the air inlets to avoid electric shocks.
- Do not wind the cable around the device.
- Keep your face, neck, and scalp away from the device.
- Do not leave the device on any surface while in operation.
- Do not use the appliance to dry wigs, natural hair extensions, fake hair nor animal hair.
- The air inlet ensures good ventilation of the appliance. Do not cover or obstruct it, as this may cause overheating.
- Do not insert objects in the air inlet.

### Warning

- in case of overheating, the hair dryer will automatically turn off. In this case, unplug it from the power supply and allow it to cool down for a few minutes. Before turning it back on, make sure there are no fluffs, hair, or other objects blocking the air inlet and outlet grille.



## INSTRUCTIONS DE SÉCURITÉ

Veillez lire les instructions suivantes avec attention avant d'utiliser l'appareil. Gardez bien ce manuel pour de futures références ou pour tout nouvel utilisateur.

- Assurez-vous que le voltage du réseau coïncide avec le voltage spécifié sur l'étiquette de classification de l'appareil et que la prise possède une connexion à terre.
- Cet appareil est conçu pour un usage domestique uniquement et ne doit pas être utilisé dans les bars, restaurants, fermes, hôtels, motels et bureaux.
- Lorsque l'appareil doit être utilisé dans une salle de bain, il doit être débranché de la prise après utilisation, car la proximité de l'eau présente un risque même lorsque l'appareil est éteint.
- Comme protection supplémentaire, il est recommandé d'installer sur le circuit électrique alimentant la salle de bain un dispositif à courant résiduel (RCD) dont le courant de défaut nominal de fonctionnement ne dépasse pas 30 mA. Il est recommandé de demander conseil à un installateur.
- Cet appareil peut être utilisé par des enfants de 8 ans et plus et par des personnes aux capacités physiques, mentales ou sensorielles réduites, ou sans expérience ni connaissances s'ils sont surveillés et/ou ont reçu les informations nécessaires à l'utilisation correcte de l'appareil et qu'ils ont bien compris les risques qu'il implique. Empêchez les enfants de jouer avec le produit. Le nettoyage et l'entretien du produit ne peuvent pas être menés à terme par les enfants.

-  Cette icône signifie que cet appareil ne doit pas être utilisé dans une baignoire, une douche ou un récipient rempli d'eau.
- AVERTISSEMENT : n'utilisez pas cet appareil près de baignoires, de douches, de lavabos ou d'autres récipients contenant de l'eau.
- Ne submergez ni le câble, ni la fiche ni aucune autre partie du produit dans de l'eau ni dans aucun autre liquide, ni n'exposez les connexions électriques à l'eau. Assurez-vous d'avoir les mains complètement sèches avant de toucher la prise ou d'allumer l'appareil.
- Inspectez le câble d'alimentation régulièrement pour rechercher des dommages visibles. Si le câble présente des dommages, il doit être remplacé par le Service d'Assistance Technique officiel de Cecotec pour éviter tout type de danger.
- Assurez-vous que l'entrée comme la sortie d'air ne soient pas bloquées.
- Éteignez et débranchez l'appareil de la prise de courant immédiatement après l'avoir utilisé.
- Débranchez immédiatement l'appareil dans les circonstances suivantes : fonctionnement anormal, besoin de nettoyage et/ou après utilisation.
- N'introduisez pas d'objets métalliques par les entrées d'air afin d'éviter des décharges électriques.
- N'enroulez pas le câble autour de l'appareil.
- Évitez le contact entre l'appareil et le visage, le cou et le cuir chevelu.
- Ne laissez l'appareil sur aucune surface lorsqu'il est en fonctionnement.

- N'utilisez pas l'appareil pour sécher des perruques, des extensions synthétiques, des cheveux artificiels ou des poils d'animaux.
- L'entrée d'air sert à ventiler l'appareil. Ne la couvrez pas et ne l'obstruez pas, car cela pourrait entraîner une surchauffe.
- N'insérez rien dans l'entrée d'air.

#### Avertissement

- Si l'appareil surchauffe, il s'éteint automatiquement. Si cela arrive, débranchez-le de la prise de courant et laissez-le refroidir pendant quelques minutes. Avant de le rallumer, assurez-vous qu'il n'y ait pas de bouloches, cheveux ni autres objets bloqués dans la grille de l'entrée d'air.

## SICHERHEITSHINWEISE

Lesen Sie die folgenden Hinweise aufmerksam durch, bevor Sie das Produkt verwenden. Bewahren Sie diese Bedienungsanleitung zum Nachschlagen oder für neue Benutzer auf.

- Vergewissern Sie sich, dass die Netzspannung mit der auf dem Typenschild des Produkts angegebenen Spannung übereinstimmt und dass der Stecker geerdet ist.
- Dieses Gerät ist nur für den Hausgebrauch bestimmt und darf nicht in Bars, Restaurants, Bauernhöfen, Hotels, Motels und Büros verwendet werden.
- Wenn das Gerät in einem Badezimmer verwendet werden soll, muss es nach dem Gebrauch aus der Steckdose gezogen werden, da die Nähe von Wasser ein Risiko darstellt, auch wenn das Gerät ausgeschaltet ist.
- Als zusätzlicher Schutz wird empfohlen, in den Stromkreis, der das Badezimmer versorgt, einen Fehlerstromschutzschalter (RCD) mit einem Nennfehlerstrom von höchstens 30 mA einzubauen. Wir empfehlen Ihnen, einen Installateur um Rat zu fragen.
- Dieses Gerät kann von Kindern ab 8 Jahren und darüber sowie von Personen mit verringerten physischen, sensorischen oder geistigen Fähigkeiten oder Mangel an Erfahrung und Wissen benutzt werden, wenn sie beaufsichtigt oder bezüglich des sicheren Gebrauchs des Geräts unterwiesen wurden und die daraus resultierenden Gefahren verstehen. Kinder dürfen nicht mit dem Gerät spielen. Die Reinigung und Wartung durch den Benutzer darf nicht von unbeaufsichtigten Kindern durchgeführt werden.

-  Dieses Symbol bedeutet, dass dieses Gerät nicht in einer Badewanne, Dusche oder einem mit Wasser gefüllten Tank verwendet werden darf.
- HINWEIS: Verwenden Sie dieses Gerät nicht in der Nähe von Badewannen, Duschen, Waschbecken oder anderen Gefäßen, die Wasser enthalten.
- Tauchen Sie das Netzkabel, den Stecker oder jegliche nicht entfernbaren Teile des Gerätes nicht ins Wasser oder andere Flüssigkeiten ein und lassen Sie die elektrischen Anschlüsse nicht mit Wasser in Berührung kommen. Sorgen Sie dafür, dass Ihre Hände völlig trocken sind, bevor Sie die Steckdose berühren oder das Gerät einschalten.
- Überprüfen Sie das Netzkabel regelmäßig auf sichtbare Schäden. Wenn das Kabel beschädigt ist, muss es durch den offiziellen Technischen Kundendienst von Cecotec ersetzt werden, um Sach- und Personenschäden zu vermeiden.
- Vergewissern Sie sich, dass der Luftauslass nicht verstopft ist.
- Schalten Sie das Gerät sofort nach Gebrauch aus und ziehen Sie den Netzstecker aus der Steckdose.
- Ziehen Sie in folgenden Fällen sofort den Stecker aus der Steckdose: bei abnormalem Betrieb, wenn das Gerät gereinigt werden muss und/oder nach dem Gebrauch.
- Führen Sie keine metallischen Gegenstände durch die Lufteinlässe ein, um elektrische Stromschläge zu vermeiden.
- Rollen Sie das Kabel um das Gerät nicht auf.
- Vermeiden Sie den Kontakt des Gerätes mit Gesicht, Hals und Kopfhaut.
- Lassen Sie das Gerät während des Betriebs nicht auf einer Oberfläche liegen.

- Verwenden Sie das Gerät nicht für Perücken, natürlichen Extensions, Kunst- oder Tierhaaren zu Föhnen.
- Der Lufteinlass dient zur Belüftung des Geräts. Verdecken oder blockieren Sie ihn nicht, da dies zu Überhitzung führen kann.
- Stecken Sie keine Gegenstände in den Lufteinlass.

#### Hinweis

- Das Gerät wird sich bei Überhitzung automatisch ausschalten. In diesem Fall, trennen Sie es von der Stromversorgung und lassen Sie es abkühlen. Bevor Sie es wieder einschalten, vergewissern Sie sich, dass das Gerät Sie es von Haaren oder Flusen stets frei ist.

## ISTRUZIONI DI SICUREZZA

Leggere le seguenti istruzioni prima di usare l'apparecchio. Conservare questo manuale per consultazioni future o nuovi utenti.

- Verificare che la tensione di rete coincida con quella specificata nell'etichetta di classificazione dell'apparecchio e che la presa elettrica sia dotata di messa a terra.
- Questo apparecchio è stato progettato solo per uso domestico e non può essere utilizzato in bar, ristoranti, aziende agricole, alberghi, motel e uffici.
- Se l'apparecchio viene utilizzato in bagno, deve essere scollegato dalla presa di corrente, poiché la vicinanza all'acqua rappresenta un rischio anche quando l'apparecchio è spento.
- Come protezione aggiuntiva, si raccomanda di installare nel circuito elettrico che alimenta il bagno un dispositivo di corrente residua (RCD) con una corrente nominale di funzionamento non superiore ai 30 mA. Si consiglia di rivolgersi a un elettricista.
- Questo apparecchio può essere utilizzato da bambini a partire dagli 8 anni di età e da persone con ridotte capacità fisiche, sensoriali o mentali o con mancanza di esperienza e conoscenza, a condizione che abbiano ricevuto supervisione o istruzioni sull'uso dell'apparecchio in modo sicuro e che comprendano i pericoli connessi. Non permettere ai bambini di giocare con l'apparecchio. La pulizia e la manutenzione non devono essere effettuate da bambini senza supervisione.
-  Questo simbolo indica che l'apparecchio non deve essere usato in vasche da bagno, docce o in prossimità di serbatoi contenenti acqua o simili.

- **ATTENZIONE:** non usare questo apparecchio vicino a vasche da bagno, docce, lavabi o altri recipienti contenenti acqua.
- Non immergere il cavo, la spina o qualsiasi altra parte dell'apparecchio in acqua o in qualsiasi altro liquido, né esporre i collegamenti elettrici all'acqua. Assicurarsi di avere le mani completamente asciutte prima di toccare la spina o di accendere l'apparecchio.
- Ispezionare regolarmente il cavo di alimentazione in cerca di danni visibili. Se il cavo presenta danni, dovrà essere riparato dal servizio di Assistenza Tecnica ufficiale di Cecotec per evitare eventuali pericoli.
- Verificare che le uscite d'aria non siano bloccate.
- Spegnere e scollegare l'apparecchio dalla presa di corrente immediatamente dopo l'uso.
- Scollegare immediatamente l'apparecchio nelle seguenti circostanze: funzionamento anomalo, necessità di pulizia e/o dopo l'uso.
- Non introdurre oggetti metallici negli ingressi dell'aria per evitare scariche elettriche.
- Non arrotolare il cavo attorno all'apparecchio.
- Evitare il contatto tra l'apparecchio e il viso, il collo o il cuoio capelluto.
- Non lasciare l'apparecchio su nessuna superficie mentre è in funzione.
- Non utilizzare l'apparecchio per asciugare parrucche, capelli sintetici o pelo di animali.
- L'ingresso dell'aria serve a ventilare l'apparecchio. Non coprirlo né ostruirlo per evitare il surriscaldamento.
- Non introdurre nessun oggetto nell'ingresso dell'aria.



## Attenzione

- L'apparecchio si spegne automaticamente in caso di surriscaldamento. Se questo dovesse succedere, scollegarlo dalla presa di corrente e lasciare raffreddare per alcuni minuti. Prima di accenderlo di nuovo, verificare che non ci siano pelucchi o capelli, né altri oggetti bloccati nella griglia di ingresso dell'aria.

## INSTRUÇÕES DE SEGURANÇA

Leia as seguintes instruções atentamente antes de usar o aparelho. Guarde este manual para referências futuras ou novos utilizadores.

- Certifique-se de que a tensão de rede coincide com a tensão especificada na etiqueta de classificação do aparelho e de que a tomada tenha ligação à terra.
- Este aparelho foi concebido apenas para uso doméstico e não é para uso em cafés, restaurantes, quintas, hotéis, motéis ou escritórios.
- Quando o aparelho se destina a ser utilizado numa casa de banho, deve ser desligado da tomada elétrica após a sua utilização, pois a proximidade de água apresenta um risco, mesmo quando o aparelho é desligado.
- Como proteção adicional, recomenda-se que um aparelho de corrente residual (RCD) com uma corrente nominal de falha de funcionamento não superior a 30 mA seja instalado no circuito elétrico que alimenta a casa de banho. Recomendamos-lhe que peça conselho a um instalador.
- Este aparelho pode ser utilizado por crianças a partir de 8 anos de idade e por pessoas com capacidades físicas, sensoriais ou mentais reduzidas ou com falta de experiência e conhecimentos, se lhes tiver sido dada a supervisão ou as instruções relativas à utilização do aparelho de uma forma segura e compreenderem os perigos envolvidos. Não permita que as crianças brinquem com o aparelho. A limpeza e manutenção do aparelho não devem ser efetuadas por crianças sem supervisão.
-  Este ícone significa que este aparelho não deve ser utilizado numa banheira, duche ou depósito cheio de água.

- ADVERTÊNCIA: não utilize este aparelho perto de banheiras, chuveiros, lavatórios ou outros recipientes que contenham água.
- Não imerja o cabo, a ficha ou qualquer outra parte elétrica do aparelho na água ou qualquer outro líquido nem exponha as conexões elétricas à água. Certifique-se de que tem as mãos completamente secas antes de tocar na tomada ou ligar o produto.
- Inspeccione o cabo de alimentação regularmente em busca de danos visíveis. Se o cabo apresentar danos, deve ser substituído pelo Serviço de Assistência Técnica Oficial da Cecotec para evitar qualquer tipo de perigo.
- Certifique-se de que as saídas de ar não estão bloqueadas.
- Desligue e desconecte o aparelho da corrente elétrica imediatamente depois de ser usado.
- Desligue imediatamente o aparelho da tomada nas seguintes circunstâncias: funcionamento anormal, necessita de limpeza e/ou após utilização.
- Não introduza objetos metálicos pelas entradas de ar para evitar descargas elétricas.
- Não enrole o cabo ao redor do aparelho.
- Evite o contacto entre o aparelho e a cara, pescoço e o couro cabeludo.
- Não deixe o aparelho sobre nenhuma superfície enquanto estiver em funcionamento.
- Não utilize o aparelho para secar perucas, cabelo artificial ou pelo de animais.
- A entrada de ar serve para ventilar o aparelho. Não a cubra nem a obstrua, pois poderia provocar sobreaquecimento.
- Não introduza nada na entrada de ar.

## Aviso

- o produto desligará de forma automática ao aquecer excessivamente. Se isso passar, desconecte da corrente elétrica e deixe que arrefeça durante uns minutos. Antes de voltar a ligar, certifique-se de que não existem pelos nem outros objetos bloqueando a grade de entrada de ar.

## VEILIGHEIDSINSTRUCTIES

Lees de volgende instructies aandachtig voordat u het product gebruikt. Bewaar deze handleiding voor toekomstig(e) gebruik of gebruikers.

- Zorg ervoor dat de netspanning overeenkomt met de spanning vermeld op het classificatielabel van het apparaat en dat het stopcontact geaard is.
- Dit apparaat is uitsluitend bestemd voor huishoudelijk gebruik en is niet bestemd voor gebruik in bars, restaurants, boerderijen, hotels, motels en kantoren.
- Wanneer het apparaat in een badkamer moet worden gebruikt, moet het na gebruik uit het stopcontact worden gehaald, omdat de nabijheid van water een risico vormt, zelfs wanneer het apparaat is uitgeschakeld.
- Als extra bescherming wordt aanbevolen om een aardlekschakelaar (RCD) met een nominale foutstroom van maximaal 30 mA in het elektrische circuit dat de badkamer voedt, te installeren. Wij raden u aan een installateur om advies te vragen.
- Dit apparaat kan worden gebruikt door kinderen vanaf 8 jaar en personen met verminderde lichamelijke, zintuiglijke of geestelijke vermogens of met gebrek aan ervaring en kennis, indien zij onder toezicht staan of instructies hebben gekregen over het veilig gebruik van het apparaat en de gevaren ervan begrijpen. Kinderen mogen niet met het apparaat spelen. Reiniging en onderhoud door de gebruiker mogen niet zonder toezicht door kinderen worden uitgevoerd.
-  Dit pictogram betekent dat dit toestel niet mag worden gebruikt in een badkuip, douche of tank gevuld met water.

- **WAARSCHUWING:** gebruik dit apparaat niet in de buurt van badkuipen, douches, wastafels of andere vaten die water bevatten.
- Dompel de voedingskabel, de stekker of andere onderdelen van het toestel niet onder in water of andere vloeistoffen. Stel de elektrische verbindingen niet bloot aan water. Raak het product en het stopcontact enkel aan met droge handen.
- Controleer de kabel regelmatig op zichtbare schade. Als de kabel beschadigd is, moet hij worden hersteld door de technische dienst van Cecotec om elk gevaar te vermijden.
- Zorg ervoor dat zowel de luchtuitgangen niet geblokkeerd zijn.
- Schakel het apparaat uit en trek de stekker uit het stopcontact direct na gebruik.
- Haal de stekker van het apparaat onmiddellijk uit het stopcontact onder de volgende omstandigheden: abnormale werking, reiniging nodig en/of na gebruik.
- Steek geen metalen voorwerpen door de luchtinlaten om elektrische schokken te voorkomen.
- Rol de kabel niet op rond het apparaat.
- Breng het apparaat niet in contact met uw gezicht, nek en hoofdhuid.
- Leg het apparaat niet op een oppervlak als het is ingeschakeld.
- Gebruik het apparaat niet om pruiken, natuurlijke extensies, kunsthaar of dierlijk haar te drogen.
- De luchtinlaat dient om het toestel te ventileren. Bedek of blokkeer het niet, want dat kan oververhitting veroorzaken.
- Steek niets in de luchtinlaat.

## Waarschuwing

- Het product zal automatisch uitschakelen bij oververhitting. In dit geval, trek de stekker uit het stopcontact en laat het apparaat afkoelen voor enkele minuten. Controleer voordat u het toestel opnieuw inschakelt of de luchtcirculatie niet verhinderd is door pluizen, haar of andere voorwerpen.

## INSTRUKCJE BEZPIECZEŃSTWA

Przed użyciem produktu należy uważnie przeczytać poniższe instrukcje. Zachowaj tę instrukcję do wykorzystania w przyszłości lub dla nowych użytkowników.

- Upewnij się, że napięcie sieciowe jest zgodne z napięciem podanym na tabliczce znamionowej produktu oraz że wtyczka jest uziemiona.
- To urządzenie przeznaczone jest wyłącznie do użytku domowego i nie nadaje się do użytku w barach, restauracjach, gospodarstwach rolnych, hotelach, motelach i biurach.
- Gdy urządzenie ma być używane w łazience, po użyciu należy wyjąć wtyczkę z gniazdka, ponieważ bliskość wody stwarza zagrożenie nawet wtedy, gdy urządzenie jest wyłączone.
- W formie dodatkowej ochrony, zaleca się instalację tzw. różnicówki (RCD) o znamionowym prądzie zwarcia nieprzekraczającym 30 mA w obwodzie elektrycznym zasilającym łazienkę. Zalecamy zasięgnięcie porady instalatora.
- To urządzenie może być używane przez dzieci w wieku od 8 lat oraz osoby o ograniczonych zdolnościach fizycznych, sensorycznych lub umysłowych lub nieposiadające doświadczenia i wiedzy, jeżeli znajdują się pod odpowiednim nadzorem lub zostały poinstruowane w zakresie bezpiecznego korzystania z urządzenia i rozumieją związane z tym niebezpieczeństwa. Dzieci nie mogą bawić się urządzeniem. Czyszczenie i konserwacja użytkownika nie mogą być przeprowadzane przez dzieci bez nadzoru.



-  Ta ikona oznacza, że tego urządzenia nie należy używać w wannie, prysznicu lub zbiorniku wypełnionym wodą.
- OSTRZEŻENIE: Nie używaj tego urządzenia w pobliżu wanien, pryszniców, zlewów lub innych pojemników zawierających wodę.
- Nie zanurzaj przewodu, wtyczki ani żadnej innej części produktu w wodzie lub innej cieczy ani nie wystawiaj połączeń elektrycznych na działanie wody. Przed dotknięciem wtyczki lub włączeniem produktu upewnij się, że twoje ręce są całkowicie suche.
- Regularnie należy sprawdzać kabel zasilający pod względem widocznych uszkodzeń. Jeśli kabel jest uszkodzony, musi zostać wymieniony przez oficjalny Serwis Pomocy Technicznej Cecotec, aby uniknąć wszelkiego rodzaju niebezpieczeństw.
- Upewnij się, że otwory wentylacyjne nie są zablokowane.
- Wyłącz i odłącz urządzenie od gniazdka natychmiast po użyciu.
- Odłącz urządzenie natychmiast w następujących okolicznościach: nieprawidłowe działanie, konieczność czyszczenia i/lub po użyciu.
- Nie wprowadzaj metalowych obiektów przez tylni kratkę, przez wejście lub wyjście powietrza, aby uniknąć wyładowań elektrycznych.
- Nie owijaj kabla wokół urządzenia.
- Unikaj kontaktu urządzenia z twarzą, szyją i skórą głowy.
- Podczas pracy nie pozostawiaj urządzenia na żadnej powierzchni.
- Nie używaj urządzenia do suszenia peruk, naturalnych przedłużaczy, sztucznych włosów ani sierści zwierzęcej.

- Wlot powietrza służy do wentylacji urządzenia. Nie zakrywaj go ani nie zastaniaj, ponieważ może to spowodować przegrzanie.
- Nie wkładaj niczego do wlotu powietrza.

### Ostrzeżenie

- Produkt wyłączy się automatycznie podczas przegrzania. Jeśli się przegrzeje, odłącz go od zasilania i pozwól, aby się schłodził na parę minut. Przed ponownym włączeniem upewnij się, że żadne kłaczki, włosy lub inne przedmioty nie blokują kratki wlotu powietrza.

## BEZPEČNOSTNÍ POKYNY

Před použitím přístroje si pozorně přečtěte následující bezpečnostní pokyny. Uchovejte tento návod pro budoucí použití nebo pro nové uživatele.

- Ujistěte se, že napětí v síti odpovídá napětí uvedenému na typovém štítku produktu a že zástrčka je uzemněná.
- Tento spotřebič je určen pouze pro domácí použití a je vyloučen z použití v barech, restauracích, farmách, hotelech, motelech a kancelářích.
- Pokud chcete zařízení používat v koupelně, měli byste jej po použití vytáhnout ze zásuvky, protože blízkost vody představuje riziko, i když je zařízení vypnuté.
- Jako dodatečná ochrana se doporučuje, aby byl v elektrickém obvodu napájejícím koupelnu instalován proudový chránič (RCD) se jmenovitým provozním poruchovým proudem nepřesahujícím 30 mA. Doporučujeme vám požádat o radu instalačního technika.
- Tento spotřebič mohou používat děti ve věku 8 let a starší a osoby se sníženými fyzickými, smyslovými nebo duševními schopnostmi nebo nedostatkem zkušeností a znalostí, pokud jim byl poskytnut náležitý dohled nebo byly poučeny o používání spotřebiče bezpečným způsobem a rozumí související nebezpečí. Děti si se spotřebičem nesmí hrát. Čištění a údržbu, které má provádět uživatel, nesmí provádět děti bez dozoru.
-  Tato ikona znamená, že toto zařízení by se nemělo používat ve vaně, sprše nebo nádrži naplněné vodou.
- **VAROVÁNÍ:** Nepoužívejte tento spotřebič v blízkosti van, sprch, umyvadel nebo jiných nádob, které obsahují vodu.
- Neponořujte kabel, zástrčku ani žádnou jinou část produktu do vody nebo jiné kapaliny a nevystavujte elektrické spoje

vodě. Před dotykem zástrčky nebo zapnutím výrobku se ujistěte, že máte zcela suché ruce.

- Pravidelně kontrolujte napájecí kabel, zda není viditelně poškozen. Pokud je kabel poškozen, musí být vyměněn oficiálním servisním střediskem Cecotec, aby se předešlo jakémukoli nebezpečí.
- Ujistěte se, že nejsou zablokovány výstupy vzduchu.
- Ihned po použití zařízení vypněte a odpojte ze zásuvky.
- Zařízení ihned odpojte ze sítě za následujících okolností: abnormální provoz, potřeba vyčištění a/nebo po použití.
- Aby nedošlo k úrazu elektrickým proudem, nevkládejte do vstupu vzduchu kovové předměty.
- Neomotávejte kabel kolem přístroje.
- Vyhněte se kontaktu přístroje a tváře, krku a vlasové pokožky.
- Nenechávejte přístroj na žádném povrchu, pokud je zapnutý.
- Přístroj nepoužívejte k sušení paruk, přírodních prodloužených vlasů, umělých vlasů nebo zvířecí srsti.
- Vstup vzduchu slouží k větrání spotřebiče. Nezakrývejte a neblokujte jej, protože by mohlo dojít k přehřátí.
- Do vstupu vzduchu nic nevkládejte.

### Varování

- Přístroj se automaticky zastaví, pokud se přehřeje. Pokud se tak stane, odpojte ho z elektrické sítě a nechejte ho úplně vychladnout. Před dalším zapnutím se ujistěte, že mřížku vstupu vzduchu neblokují žádné žmolky, vlasy ani jiné předměty.

## 1. PIEZAS Y COMPONENTES

Fig. 1

1. Boquilla concentradora (2 uds.)
2. Botón de golpe de aire frío
3. Interruptor de velocidad
4. Interruptor de temperatura
5. Anilla para colgar
6. Cuerpo principal
7. Rejilla de entrada de aire extraíble
8. Mango
9. Cable de alimentación
10. Difusor

Fig. 2

### **Interruptor de velocidad.**

0. Apagado

 Nivel de velocidad bajo

 Nivel de velocidad alto

### **Interruptor de temperatura**

- I. Aire frío
- II. Aire templado
- III. Aire caliente

#### Nota

Los gráficos de este manual son representaciones esquemáticas y puede que no coincidan exactamente con los del producto.

## 2. ANTES DE USAR

- Este aparato presenta un embalaje diseñado para protegerlo durante su transporte. Saque el aparato de su caja y retire todo el material de embalaje. Puede guardar la caja original y otros elementos del embalaje en un lugar seguro para prevenir daños en el aparato si necesita transportarlo en el futuro. Si desea deshacerse del embalaje original, asegúrese de reciclar todos los elementos correctamente.
- Asegúrese de que todas las piezas y componentes están incluidos y en buen estado. Si faltara alguno o no estuviera en buen estado, contacte de forma inmediata con el Servicio de Atención Técnica oficial de Cecotec.

### Contenido de la caja

- Bamba IoniCare Harmony
- 2 boquillas concentradoras
- Difusor
- Este manual de instrucciones

## 3. FUNCIONAMIENTO

1. Lave y acondicione el cabello.
2. Seque el exceso de agua y humedad con una toalla y peine el cabello.
3. Instale el accesorio deseado (concentrador o difusor) en la parte frontal del secador.
4. Conecte el dispositivo a una toma de corriente. Antes de enchufar el aparato a la toma de corriente, asegúrese de que el selector de ajuste de velocidad esté siempre en la posición de apagado.
5. Seleccione el nivel de temperatura deseado.
6. Seleccione la velocidad de aire deseada.
7. Cuando haya acabado de utilizar el dispositivo, apáguelo y desconéctelo de la toma de corriente

## 4. LIMPIEZA Y MANTENIMIENTO

- Apague y desconecte el dispositivo de la toma de corriente y déjelo enfriar antes de limpiarlo.
- Utilice un paño de algodón suave para limpiar las entradas y salidas de aire del dispositivo.
- No utilice herramientas afiladas cerca de las entradas y salidas de aire del dispositivo para evitar daños.
- No sumerja el dispositivo en agua ni cualquier otro líquido y no lo esponga a agua o líquidos durante su limpieza.
- No utilice productos de limpieza y elementos abrasivos que puedan dañar el producto.
- Puede quitar la rejilla exterior que protege la entrada de aire para limpiarla con un bastoncillo o un paño suave. Para ello:
  1. Gire la rejilla exterior en sentido contrario a las agujas del reloj hasta que se desbloquee.
  2. Separe ambas piezas tirando de la rejilla hacia usted.
  3. Siga el proceso contrario para volver a colocarla.

## 5. ESPECIFICACIONES TÉCNICAS

Referencia del producto: 04409

Producto: Bamba IoniCare Harmony

Potencia: 2200-2600 W

Voltaje y frecuencia: 220-240 V~, 50-60 Hz

Las especificaciones técnicas pueden cambiar sin notificación previa para mejorar la calidad del producto.

Fabricado en China | Diseñado en España

## 6. RECICLAJE DE APARATOS ELÉCTRICOS Y ELECTRÓNICOS



Este símbolo indica que, de acuerdo con las normativas aplicables, el producto y/o la batería deberán desecharse de manera independiente de los residuos domésticos. Cuando este producto alcance el final de su vida útil, deberás extraer las pilas/baterías/acumuladores y llevarlo a un punto de recogida

designado por las autoridades locales.

Para obtener información detallada acerca de la forma más adecuada de desechar sus aparatos eléctricos y electrónicos y/o las correspondientes baterías, el consumidor deberá contactar con las autoridades locales.

El cumplimiento de las pautas anteriores ayudará a proteger el medio ambiente.

## 7. GARANTÍA Y SAT

Cecotec responderá ante el usuario o consumidor final de cualquier falta de conformidad que exista en el momento de la entrega del producto en los términos, condiciones y plazos que establece la normativa aplicable.

Se recomienda que las reparaciones se efectúen por personal especializado.

Si detecta una incidencia con el producto o tiene alguna consulta, póngase en contacto con el Servicio de Asistencia Técnica oficial de Cecotec a través del número de teléfono +34 96 321 07 28.

## 8. COPYRIGHT

Los derechos de propiedad intelectual sobre los textos de este manual pertenecen a CECOTEC INNOVACIONES, S.L. Quedan reservados todos los derechos. El contenido de esta publicación no podrá, ni en parte ni en su totalidad, reproducirse, almacenarse en un sistema de recuperación, transmitirse o distribuirse por ningún medio (electrónico, mecánico, fotocopia, grabación o similar) sin la previa autorización de CECOTEC INNOVACIONES, S.L.



## 1. PARTS AND COMPONENTS

Fig.1

1. Concentrator nozzle (2 pcs.)
2. Cold-air shot button
3. Speed switch
4. Temperature switch
5. Hanging ring
6. Main body
7. Removable air inlet grille
8. Handle
9. Power cable
10. Diffuser

Fig.2

### Speed switch.

0. Off

 Low speed level

 High speed level

### Temperature switch

- I. Cool air
- II. Warm air
- III. Hot air

Please note

The graphics in this manual are schematic representations and may not exactly match the appliance.

## 2. BEFORE USE

- This appliance is packaged in a way as to protect it during transport. Take the device out of its box and remove all packaging materials. You can keep the original box and other packaging elements in a safe place. This will help you prevent damage to the device when transporting it in the future. In case the original packaging is disposed of, make sure all packaging materials are recycled accordingly.
- Make sure all parts and components are included and in good conditions. If there is any piece missing or in bad conditions, contact the official Cecotec Technical Support Service immediately.

## ENGLISH

### Box content

- Bamba IoniCare Harmony
- 2 concentrator nozzles
- Diffuser
- Instruction manual

## 3. OPERATION

1. Wash and condition your hair.
2. Dry your hair with a towel and comb it.
3. Install the desired accessory (concentrator nozzle or diffuser) at the front part of the hair dryer.
4. Plug the appliance into a power supply. Before plugging the appliance into the mains socket, make sure that the speed adjustment knob is always in the off position.
5. Select the desired temperature level.
6. Select the desired air speed.
7. Once you have finished using the appliance, switch it off and unplug it from the power supply

## 4. CLEANING AND MAINTENANCE

- Disconnect the appliance from the power supply and allow it to cool down before cleaning.
  - Use a soft, cotton cloth to clean the appliance inlets and outlets.
  - Do not use sharp tools near the inlets and outlets of the appliance to avoid damage.
  - Do not immerse the appliance in water or any other liquid and do not expose it to water while cleaning it.
  - Do not use abrasive scouring pads, powders, or cleaners.
  - You can remove the outer grille protecting the air inlet to clean it with a cotton swab or soft cloth. To do that:
1. Turn the outer grille counterclockwise until it unlocks.
  2. Separate both parts by pulling the grille towards you.
  3. Follow the reverse procedure to refit the grille.

## 5. TECHNICAL SPECIFICATIONS

Product reference: 04409

Product: Bamba IoniCare Harmony

Power: 2200-2600 W

Voltage and frequency: 220-240 V~, 50-60 Hz

Technical specifications may change without prior notification to improve product quality.

Made in China | Designed in Spain

## 6. DISPOSAL OF OLD ELECTRICAL AND ELECTRONIC APPLIANCES



This symbol indicates that, according to the applicable regulations, the product and/or batteries must be disposed of separately from household waste. When this product reaches the end of its shelf life, you should dispose of the cells/batteries/accumulators and take them to a collection point designated by the

local authorities.

Consumers must contact their local authorities or retailer for information concerning the correct disposal of old appliances and/or their batteries.

Compliance with the above guidelines will help protecting the environment.

## 7. TECHNICAL SUPPORT AND WARRANTY

Cecotec shall be liable to the end user or consumer for any lack of conformity that exists at the time of delivery of the product under the terms, conditions, and deadlines established by the applicable regulations.

It is recommended that repairs be carried out by qualified personnel.

If at any moment you detect any problem with your product or have any doubt, do not hesitate to contact the official Cecotec Technical Support Service at +34 963 210 728.

## 8. COPYRIGHT

The intellectual property rights over the texts in this manual belong to CECOTEC INNOVACIONES, S.L. All rights reserved. The contents of this publication may not, in whole or in part, be reproduced, stored in a retrieval system, transmitted, or distributed by any means (electronic, mechanical, photocopying, recording or similar) without the prior authorization of CECOTEC INNOVACIONES, S.L.

## 1. PIÈCES ET COMPOSANTS

Img. 1

1. Buse concentrateur (2 unités)
2. Bouton Jet d'air froid
3. Interrupteur de vitesse
4. Interrupteur de température
5. Anneau de suspension
6. Unité principale
7. Grille d'entrée d'air amovible
8. Poignée
9. Câble d'alimentation
10. Diffuseur

Fig.2

### **Interrupteur de vitesse**

0. Déconnexion

 Niveau de vitesse faible

 Niveau de vitesse élevé

### **Interrupteur de température**

- I. Air froid
- II. Air tiède
- III. Air chaud

Note

Les graphiques de ce manuel sont des représentations schématiques et peuvent ne pas correspondre exactement à ceux du produit.

## 2. AVANT UTILISATION

- Cet appareil possède un emballage conçu pour le protéger pendant son transport. Sortez l'appareil de sa boîte et retirez tout le matériel qui compose l'emballage. Rangez la boîte d'origine et le reste des éléments provenant de l'emballage dans un endroit sûr pour éviter d'endommager l'appareil si vous devez le transporter à l'avenir. Si vous devez vous défaire de l'emballage d'origine, assurez-vous de recycler tous les éléments correctement.
- Assurez-vous que toutes les pièces et les composants sont inclus et en bon état. S'il manque une pièce, une partie, un accessoire ou que l'appareil ou ses accessoires ne sont pas en bon état, veuillez contacter le Service Après-Vente officiel de Cecotec.

**Contenu de la boîte**

- Bamba IoniCare Harmony
- Deux buses concentratrices
- Diffuseur
- Manuel d'instructions

**3. FONCTIONNEMENT**

1. Lavez vos cheveux et appliquez du démêlant sur eux.
2. Séchez l'excès d'eau et d'humidité avec une serviette puis brossez-vous les cheveux.
3. Installez l'accessoire souhaité (concentrateur ou diffuseur) sur la partie frontale du sèche-cheveux.
4. Branchez l'appareil sur une prise de courant. Avant de brancher l'appareil, assurez-vous que le sélecteur de réglage de la vitesse est toujours en position de déconnexion.
5. Sélectionnez le niveau de température souhaité.
6. Sélectionnez la vitesse d'air souhaitée.
7. Lorsque vous avez fini d'utiliser l'appareil, éteignez-le et débranchez-le de la prise de courant

**4. NETTOYAGE ET ENTRETIEN**

- Éteignez et débranchez l'appareil de la prise de courant et laissez-le refroidir avant de le nettoyer.
  - Utilisez un coton doux pour nettoyer les entrées et sorties d'air de l'appareil.
  - N'utilisez pas d'outils pointus près des entrées et sorties d'air de l'appareil pour éviter des dommages.
  - Ne submergez pas l'appareil dans de l'eau et ne l'exposez pas à l'eau ni à aucun autre liquide pendant son nettoyage.
  - N'utilisez pas de produits nettoyants ni d'éléments abrasifs qui pourraient endommager les finitions.
  - Vous pouvez retirer la grille extérieure qui protège l'entrée d'air pour la nettoyer avec un coton-tige ou un chiffon doux. Pour ce faire :
4. Tournez la grille extérieure dans le sens inverse des aiguilles d'une montre jusqu'à ce qu'elle se déverrouille.
  5. Séparez les deux pièces en tirant la grille vers vous.
  6. Pour les remettre de nouveau en place, suivez le processus contraire.

## 5. SPÉCIFICATIONS TECHNIQUES

Référence : 04409

Produit : Bamba IoniCare Harmony

Puissance : 2200-2600 W

Voltage et fréquence : 220-240 V~, 50-60 Hz

Les spécifications techniques peuvent être modifiées sans notification préalable afin d'améliorer la qualité du produit.

Produit fabriqué en Chine | Conçu en Espagne

## 6. RECYCLAGE DES ÉQUIPEMENTS ÉLECTRIQUES ET ÉLECTRONIQUES



Ce symbole indique que, conformément à la réglementation en vigueur, le produit et/ou la batterie doivent être éliminés séparément des déchets municipaux. Lorsque ce produit atteint la fin de sa vie utile, vous devez retirer les piles ou batteries et les apporter à un point de collecte désigné par les

autorités locales.

Pour obtenir des informations détaillées sur la manière la plus adéquate de vous défaire de vos appareils électriques et électroniques et/ou des batteries correspondantes, vous devez contacter les autorités locales.

Le respect des directives susmentionnées contribuera à la protection de l'environnement.

## 7. GARANTIE ET SAV

Cecotec est responsable envers l'utilisateur final ou le consommateur de tout défaut de conformité existant au moment de la livraison du produit dans les termes, conditions et délais établis par la réglementation applicable.

Il est recommandé que les réparations soient effectuées par du personnel qualifié.

Si vous détectez un incident ou un problème avec le produit, vous devez contacter le Service Après-Vente officiel de Cecotec au +34 9 63 21 07 28.

## 8. COPYRIGHT

Les droits de propriété intellectuelle des textes de ce manuel appartiennent à CECOTEC INNOVACIONES, S.L. Tous droits réservés. Le contenu de cette publication ne peut être, en totalité ou en partie, reproduit, stocké dans un système de récupération de données, transmis ou distribué par quelque moyen que ce soit (électronique, mécanique, photocopie, enregistrement ou similaire) sans l'autorisation préalable de CECOTEC INNOVACIONES, S.L.

## 1. TEILE UND KOMPONENTEN

Abb. 1

1. Konzentratordüse (2 Stück)
2. Kaltstoß-Taste
3. Geschwindigkeitsschalter
4. Temperaturschalter
5. Geräthalter
6. Hauptgehäuse
7. Abnehmbares Lufteinlassgitter
8. Griff
9. Stromkabel
10. Diffusor

Abb..2

### **Geschwindigkeitsschalter.**

0. Ausgeschaltet

 Niedrige Geschwindigkeitsstufe

 Hohe Geschwindigkeitsstufe

### **Temperaturschalter**

- I. Kalte Luft
- II. Gemäßigte Luft
- III. Heiße Luft

Hinweis

Die Grafiken in dieser Bedienungsanleitung sind schematische Darstellungen und entsprechen möglicherweise nicht genau dem Gerät.

## 2. VOR DEM GEBRAUCH

- Dieses Gerät ist so verpackt, dass es während des Transports geschützt bleibt. Nehmen Sie das Gerät aus dem Karton und entfernen Sie das gesamte Verpackungsmaterial. Bewahren Sie die Verpackung an einem sicheren Ort auf, damit das Gerät nicht beschädigt wird, wenn Sie ihn später transportieren müssen. Wenn Sie die Originalverpackung entsorgen möchten, stellen Sie sicher, dass alle Artikel wiederverwerten.
- Prüfen Sie, ob die Lieferung vollständig und in gutem Zustand ist. Wenn die Lieferung fehlt oder nicht in gutem Zustand ist, kontaktieren Sie den technischen Kundendienst von Cecotec.



**Vollständiger Inhalt**

- Bamba IoniCare Harmony
- 2 Konzentratordüsen
- Diffusor
- Bedienungsanleitung

**3. BEDIENUNG**

1. Waschen und Konditionieren Sie das Haar.
2. Trocknen Sie überschüssiges Wasser und Feuchtigkeit mit einem Handtuch ab und kämmen Sie das Haar.
3. Montieren Sie das gewünschte Zubehör (Konzentrator oder Diffusor) an der Vorderseite des Trockners.
4. Schließen Sie das Gerät an den Stromanschluss an. Vergewissern Sie sich vor dem Einstecken des Gerätes in die Steckdose, dass der Geschwindigkeitsregler immer auf der Position „Aus“ steht.
5. Wählen Sie die gewünschte Temperaturstufe.
6. Wählen Sie die gewünschte Luftgeschwindigkeit.
7. Trennen Sie das Gerät nach dem Gebrauch von der Stromversorgung

**4. REINIGUNG UND WARTUNG**

- Schalten Sie das Gerät aus der Steckdose aus und lassen Sie es abkühlen, bevor Sie es reinigen.
- Benutzen Sie ein weiches, feuchtes Tuch, um die Luftauslass und Lufteinlass zu reinigen.
- Verwenden Sie kein scharfes Werkzeug in der Nähe der Luftauslass und Lufteinlass, um Schäden zu vermeiden.
- Tauchen Sie das Gerät bei der Reinigung nicht ins Wasser bzw. anderen Flüssigkeiten ein.
- Verwenden Sie keinen Reinigungsmitteln bzw. Scheuermitteln, da sie das Gerät beschädigen könnten.
- Sie können das äußere Gitter, das den Lufteinlass schützt, entfernen, um es mit einem Wattestäbchen oder einem weichen Tuch zu reinigen. Für dies:
  1. Drehen Sie das äußere Gitter gegen den Uhrzeigersinn, bis es entriegelt wird.
  2. Trennen Sie die beiden Teile, indem Sie das Gitter zu sich heranziehen.
  3. Gehen Sie in umgekehrter Reihenfolge vor, um sie zu ersetzen.

## 5. TECHNISCHE SPEZIFIKATIONEN

Referenz des Gerätes: 04409

Produkt: Bamba IoniCare Harmony

Leistung: 2200-2600 W

Spannung und Frequenz: 220–240 V~, 50-60 Hz

Die technischen Daten können ohne vorherige Ankündigung geändert werden, um die Produktqualität zu verbessern.

Hergestellt in China | Entworfen in Spanien

## 6. RECYCLING VON ELEKTRO- UND ELEKTRONIKGERÄTEN



Dieses Symbol weist darauf hin, dass das Produkt und/oder die Batterie gemäß den geltenden Vorschriften getrennt vom Haushaltsabfall entsorgt werden muss. Wenn dieses Produkt das Ende seiner Nutzungsdauer erreicht hat, sollten Sie die Batterien/Akkus entfernen und es zu einer von den örtlichen

Behörden bestimmten Sammelstelle bringen.

Die Verbraucher müssen sich mit Ihren örtlichen Behörden oder Einzelhändlern in Verbindung setzen, um Informationen über die ordnungsgemäße Entsorgung ihrer Altgeräte und/ oder ihre Akkus zu erhalten.

Die Einhaltung der oben genannten Leitlinien trägt zum Schutz der Umwelt bei.

## 7. GARANTIE UND KUNDENDIENST

Cecotec haftet gegenüber dem Endnutzer oder Verbraucher für jegliche Konformitätsmängel, die zum Zeitpunkt der Lieferung des Produkts bestehen, gemäß den in den geltenden Vorschriften festgelegten Bedingungen und Fristen.

Es wird empfohlen, dass Reparaturen von qualifiziertem Personal durchgeführt werden.

Sollte unerwartet eine Störung auftreten oder haben Sie Fragen über Ihrem Produkt, können Sie sich mit dem Kundendienst in Verbindung setzen über die Telefonnummer: +34 96 321 07 28.

## 8. COPYRIGHT

Die geistigen Eigentumsrechte an den Texten in dieser Bedienungsanleitung liegen bei CECOTEC INNOVACIONES, S.L. Alle Rechte vorbehalten. Der Inhalt dieser Veröffentlichung darf ohne vorherige Genehmigung von CECOTEC INNOVACIONES, S.L. weder ganz noch teilweise vervielfältigt, in einem Wiederherstellungssystem gespeichert, übertragen oder verbreitet werden (elektronisch, mechanisch, Fotokopie, Aufzeichnung oder ähnliches).

## 1. PARTI E COMPONENTI

Fig. 1

1. Beccuccio concentratore (2 pz.)
2. Tasto del getto d'aria fredda
3. Interruttore di potenza
4. Interruttore di temperatura
5. Foro per appendere
6. Struttura principale
7. Griglia di ingresso dell'aria rimovibile
8. Manico
9. Cavo di alimentazione
10. Diffusore

Fig. 2

**Interruttore di potenza.** Fig. 2

0. Spento

 Potenza bassa

 Potenza alta

**Interruttore di temperatura**

- I. Aria fredda
- II. Aria tiepida
- III. Aria calda

Nota bene

Le immagini di questo manuale sono rappresentazioni schematiche e potrebbero non corrispondere esattamente all'apparecchio.

## 2. PRIMA DELL'USO

- Questo apparecchio ha un imballaggio progettato per proteggerlo durante il trasporto. Estrarre l'apparecchio dalla scatola e rimuovere tutto il materiale presente nell'imballaggio. Conservare la scatola originale e gli altri elementi in un luogo sicuro per prevenire danni all'apparecchio in caso di necessità di trasportarlo in futuro. Se si desidera smaltire l'imballaggio originale, assicurarsi di riciclare tutti gli elementi in modo appropriato.
- Verificare che tutte le parti e componenti siano inclusi e in buono stato. Se uno di essi mancasse o non fosse in buone condizioni, contattare immediatamente il Servizio di Assistenza Tecnica ufficiale di Cecotec.

**Contenuto della scatola**

- Bamba IoniCare Harmony
- 2 beccucci concentratori
- Diffusore
- Il presente manuale di istruzioni

**3. FUNZIONAMENTO**

1. Lavare e applicare del balsamo sui capelli.
2. Asciugare l'eccesso d'acqua e umidità con un asciugamano e pettinare i capelli.
3. Installare l'accessorio desiderato (concentratore o diffusore) sulla parte frontale dell'asciugacapelli.
4. Collegare l'apparecchio alla presa di corrente. Prima di collegare l'apparecchio alla presa di corrente, assicurarsi che l'interruttore di potenza sia in posizione di spegnimento.
5. Selezionare la temperatura desiderata.
6. Selezionare la potenza desiderata.
7. Dopo l'uso, spegnere e scollegare l'apparecchio dalla presa di corrente.

**4. PULIZIA E MANUTENZIONE**

- Spegnere e scollegare l'apparecchio dalla presa di corrente e lasciarlo raffreddare prima di pulirlo.
- Utilizzare un panno morbido di cotone per pulire gli ingressi e uscite dell'aria dell'apparecchio.
- Non utilizzare strumenti affilati vicino alle entrate e uscite dell'aria dell'apparecchio per evitare danni.
- Non sommergere l'apparecchio in acqua e non esporlo all'acqua o ai liquidi durante la pulizia.
- Non usare detergenti abrasivi ed elementi abrasivi che possano danneggiare l'apparecchio.
- È possibile rimuovere la griglia esterna che protegge l'ingresso dell'aria per pulirla con un bastoncino di cotone o un panno morbido. A tal fine:
  1. Ruotare la griglia esterna in senso antiorario per sbloccarla.
  2. Tirare la griglia verso se stessi per rimuoverla.
  3. Per rimontarla, seguire il passaggio precedente all'inverso.

## 5. SPECIFICHE TECNICHE

Codice prodotto: 04409

Prodotto: Bamba IoniCare Harmony

Potenza: 2200-2600 W

Tensione e frequenza: 220-240 V~, 50-60 Hz

Le specifiche tecniche possono cambiare senza previa notifica per migliorare la qualità del prodotto.

Fabbricato in China | Progettato in Spagna

## 6. RICICLAGGIO DI APPARECCHIATURE ELETTRICHE ED ELETTRONICHE



Questo simbolo indica che, in conformità con le normative vigenti, il prodotto e/o la batteria devono essere smaltiti separatamente dai rifiuti domestici.

Quando questo prodotto raggiunge la fine della sua vita utile, è necessario rimuovere le pile/batterie/accumulatori e portarlo in un punto di raccolta

designato dalle autorità locali.

Per ottenere informazioni dettagliate sulla forma più adeguata per gettare gli elettrodomestici e/o le corrispondenti batterie, il consumatore dovrà contattare le autorità locali.

Il rispetto delle linee guida di cui sopra aiuterà a proteggere l'ambiente.

## 7. GARANZIA E SUPPORTO TECNICO

Cecotec sarà responsabile nei confronti dell'utente finale o del consumatore per qualsiasi difetto di conformità esistente al momento della consegna del prodotto nei termini, condizioni e scadenze stabilite dalla normativa vigente.

Si raccomanda che le riparazioni siano effettuate da personale specializzato.

Se si riscontra un problema con l'apparecchio o in caso di dubbi, si prega di contattare il Servizio di Assistenza Tecnica ufficiale di Cecotec al numero +34 96 321 07 28.

## 8. COPYRIGHT

I diritti di proprietà intellettuale dei testi di questo manuale appartengono a CECOTEC INNOVACIONES, S.L. Tutti i diritti riservati. Il contenuto di questa pubblicazione non può essere, in tutto o in parte, riapparecchio, archiviato in un sistema di recupero, trasmesso o distribuito con qualsiasi mezzo (elettronico, meccanico, fotocopia, registrazione o simile) senza la previa autorizzazione di CECOTEC INNOVACIONES, S.L.

## 1. PEÇAS E COMPONENTES

Fig. 1

1. Bocal concentrador (x2)
2. Botão Jato de ar frio
3. Interruptor de velocidade
4. Interruptor de temperatura
5. Anel para pendurar
6. Unidade principal
7. Grade de entrada de ar amovível
8. Pega
9. Cabo de alimentação
10. Difusor

Fig.2

### **Interruptor de velocidade.**

0. Desligado

 Nível de velocidade baixo

 Nível de velocidade alto

### **Interruptor de temperatura**

- I. Ar frio
- II. Ar temperado
- III. Aire quente

#### Nota

Os gráficos deste manual são representações esquemáticas e podem não corresponder exatamente ao aparelho.

## 2. ANTES DE USAR

- Este aparelho é acondicionado em embalagens concebidas para o proteger durante o transporte. Retire o aparelho da sua caixa e remova todo o material de embalagem. Pode manter a caixa original e outras embalagens num local seguro para evitar danos no aparelho, caso necessite de o transportar no futuro. Se desejar descartar a embalagem original, certifique-se de reciclar todos os itens corretamente.
- Certifique-se de que todas as peças e componentes estejam incluídos e em bom estado. Se algum deles faltar ou não estiver em boas condições, contactar imediatamente o Serviço de Assistência Técnica oficial da Cecotec.

## PORTUGUÊS

### Conteúdo da caixa

- Bamba IoniCare Harmony
- Bocal concentrador (x2)
- Difusor
- Este manual de instruções

## 3. FUNCIONAMENTO

1. Lave e acondicione o cabelo.
2. Seque o excesso de água e humidade com uma toalha e penteie o cabelo.
3. Instale o acessório desejado (concentrador ou difusor) à parte frontal do secador.
4. Conecte o aparelho à corrente elétrica. Antes de ligar o aparelho à tomada de corrente, certifique-se de que o seletor de velocidade está sempre na posição de desligado.
5. Selecione o nível de temperatura desejado.
6. Selecione a velocidade do ar desejada.
7. Quando tenha acabado de usar o aparelho, desligue e desconecte da corrente elétrica

## 4. LIMPEZA E MANUTENÇÃO

- Desligue e desconecte o aparelho da corrente elétrica e deixe arrefecer antes de limpar.
- Utilize um pano de algodão suave para limpar as entradas e saídas de ar do aparelho.
- Não utilize ferramentas afiadas perto das entradas e saídas de ar do aparelho para evitar danos.
- Não submerja o aparelho em água e não o exponha a água ou líquidos durante a sua limpeza.
- Não utilize produtos de limpeza e elementos abrasivos que possam danificar o produto.
- Pode-se remover a grelha exterior que protege a entrada de ar para a limpar com um pano macio. Para fazer isso:
  1. Rode a grelha exterior no sentido anti-horário até se desbloquear.
  2. Separe as duas peças, puxando a grelha na sua direção.
  3. Siga o processo inverso para o substituir.

## 5. ESPECIFICAÇÕES TÉCNICAS

Referências: 04409

Produto: Bamba IoniCare Harmony

Potência: 2200-2600 W



Tensão e frequência: 220–240 V~, 50-60 Hz

As especificações técnicas podem ser alteradas sem notificação prévia para melhorar a qualidade do produto.

Fabricado na China | Desenhado em Espanha

## 6. RECICLAGEM DE PRODUTOS ELÉTRICOS E ELETRÓNICOS



Este símbolo indica que, de acordo com os regulamentos aplicáveis, o produto e/ou a bateria devem ser eliminados separadamente do lixo doméstico.

Quando este produto atingir o fim da sua vida útil, deverá remover as pilhas/baterias/acumuladores e levá-lo para um ponto de recolha designado pelas

autoridades locais.

Para obter informação detalhada acerca da forma mais adequada de eliminar os seus equipamentos elétricos e eletrónicos e/ou as correspondentes baterias, o consumidor deverá contactar com as autoridades locais.

A conformidade com as diretrizes acima referidas ajudará a proteger o ambiente.

## 7. GARANTIA E SAT

A Cecotec será responsável perante o utilizador final ou consumidor por qualquer falta de conformidade que exista no momento da entrega do produto nos termos, condições e prazos estabelecidos pelos regulamentos aplicáveis.

Recomenda-se que as reparações sejam efetuadas por pessoal qualificado.

Se deteta uma ocorrência com o produto ou tem alguma consulta, entre em contacto com o Serviço de Assistência Técnica da Cecotec através do número de telefone +34 96 321 07 28.

## 8. COPYRIGHT

Os direitos de propriedade intelectual dos textos deste manual pertencem à CECOTEC INNOVACIONES, S.L. Todos os direitos reservados. O conteúdo desta publicação não pode, no todo ou em parte, ser reproduzido, armazenado num sistema de recuperação, transmitido ou distribuído por qualquer meio (eletrónico, mecânico, fotocópia, gravação ou similar) sem a autorização prévia da CECOTEC INNOVACIONES, S.L.

## 1. ONDERDELEN EN COMPONENTEN

Fig. 1

1. Concentrator mondstuk (2 stuks)
2. Knop voor koude lucht
3. Snelheidsknop
4. Temperatuurknop
5. Ophangring
6. Hoofdedeelte
7. Verwijderbaar luchtinlaatrooster
8. Handgreep
9. Netsnoer
10. Diffuser

Fig.2

### **Snelheidsschakelaar.**

0. Uitschakelen

 Lage snelheid

 Hoge snelheid

### **Temperatuurschakelaar**

- I. Koude lucht
- II. Lauwe lucht
- III. Warme lucht

#### Opmerking

De afbeeldingen in deze handleiding zijn schematische voorstellingen en komen mogelijk niet exact overeen met het product.

## 2. VÓÓR U HET APPARAAT GEBRUIKT

- Dit apparaat heeft een verpakking die ontworpen is om het tijdens het transport te beschermen. Haal het apparaat uit de doos en verwijder al het verpakkingsmateriaal. U kunt de originele doos en andere verpakking op een veilige plaats bewaren om beschadiging van het apparaat te voorkomen als u het in de toekomst moet vervoeren. Als u de verpakking toch weggooit, zorg er dan voor een correcte recyclage.
- Controleer of alle onderdelen en componenten aanwezig en in goede staat zijn. Als een van deze ontbreekt of niet in goede staat is, neem dan onmiddellijk contact op met de

Technische Dienst van Cecotec.

### **Inhoud van de doos**

- Bamba IoniCare Harmony
- 2 precisie-opzetstukken
- Diffuser
- Handleiding

## **3. WERKING**

1. Was het haar met shampoo en conditioner.
2. Droog het haar met een handdoek en borstel het haar.
3. Installeer het gewenste accessoire (concentrator of diffuser) aan de voorkant van de haardroger.
4. Steek de stekker van het apparaat in het stopcontact. Voordat u de stekker van het apparaat in het stopcontact steekt, moet u ervoor zorgen dat de snelheidsinstelling altijd in de uit-stand staat.
5. Selecteer het gewenste temperatuurniveau.
6. Selecteer de gewenste luchtsnelheid.
7. Maak het apparaat grondig droog met keukenpapier na het schoonmaken

## **4. SCHOONMAAK EN ONDERHOUD**

- Schakel het apparaat uit en haal de stekker uit het stopcontact en laat het afkoelen voordat u het schoonmaakt.
- Gebruik een zachte katoenen doek om de luchtinlaten en -uitlaten van het apparaat te reinigen.
- Gebruik geen scherp gereedschap in de buurt van de luchtaanvoeren en -afvoeren om schade te voorkomen.
- Dompel het toestel niet onder in water en stel het niet bloot aan water of andere vloeistoffen tijdens het schoonmaken.
- Gebruik geen schoonmaakmiddelen en schurende elementen die het toestel kunnen beschadigen.
- U kunt het buitenste rooster dat de luchtinlaat beschermt verwijderen om het schoon te maken met een wattenstaafje of een zachte doek. Hiervoor:
  1. Draai het buitenste rooster tegen de klok in tot het ontgrendelt.
  2. Scheid de twee stukken door het rooster naar u toe te trekken.
  3. Voor terugplaatsing, volgt u de omgekeerde procedure.

## 5. TECHNISCHE SPECIFICATIES

Productreferentie: 04409

Product: Bamba IoniCare Harmony

Vermogen: 2200-2600 W

Voltage en frequentie: 220-240 V~, 50-60 Hz

Technische specificaties kunnen zonder voorafgaande kennisgeving worden gewijzigd om de productkwaliteit te verbeteren.

Gemaakt in China/ Ontworpen in Spanje

## 6. RECYCLING VAN ELEKTRISCHE EN ELEKTRONISCHE APPARATUUR



Dit symbool geeft aan dat, volgens de geldende voorschriften, het product en/of de accu gescheiden van het huisvuil moeten worden afgevoerd. Wanneer dit product het einde van zijn levensduur bereikt, dient u de batterijen/accumulatoren te verwijderen en het naar een door de plaatselijke autoriteiten aangewezen inzamelpunt te brengen.

Voor gedetailleerde informatie over de aangewezen manier om elektrische apparaten en/of hun batterijen moet de consument de plaatselijke overheid contacteren.

Naleving van de bovenstaande richtsnoeren zal bijdragen tot de bescherming van het milieu.

## 7. GARANTIE EN TECHNISCHE ONDERSTEUNING

Cecotec is aansprakelijk tegenover de eindgebruiker of consument voor elk gebrek aan overeenstemming dat bestaat op het ogenblik van de levering van het product onder de voorwaarden, bepalingen en termijnen die zijn vastgelegd in de toepasselijke regelgeving.

Het wordt aanbevolen reparaties te laten uitvoeren door gekwalificeerd personeel.

Als u ooit een incident met het product ontdekt of vragen hebt, neem dan contact op met de officiële Technische Assistentie van Cecotec via het telefoonnummer +34 96 321 07 28.

## 8. COPYRIGHT

De intellectuele eigendomsrechten op de teksten in deze handleiding behoren toe aan CECOTEC INNOVACIONES, S.L. Alle rechten voorbehouden. De inhoud van deze publicatie mag niet, geheel of gedeeltelijk, worden verveelvoudigd, opgeslagen in een geautomatiseerd gegevensbestand, doorgegeven of verspreid op welke wijze dan ook (elektronisch, mechanisch, door fotokopieën, opnamen en dergelijke) zonder voorafgaande toestemming van CECOTEC INNOVACIONES, S.L.

## 1. CZĘŚCI I KOMPONENTY

Rys. 1

1. Dysza koncentratora (2 szt.)
2. Przycisk nadmuchu zimnego powietrza
3. Przetątnik prędkości
4. Przetątnik temperatury
5. Kółko do wieszania
6. Główna część urządzenia
7. Kratka wlotu powietrza
8. Uchwyt
9. Kabel zasilający
10. Dyfuzor

Rys.2

**Przetątnik prędkości.** 0. Wytączony

 Poziom niskiej prędkości

 Poziom wysokiej prędkości

**Przetątnik temperatury**

- I. Zimne powietrze
- II. Letnie powietrze
- III. Gorące powietrze

Uwaga

Grafika tej instrukcji obsługi tak jak rysunki w niej zawarte, są schematyczną prezentacją i możliwe, że nie będą się zgadzać dokładnie wraz z produktem.

## 2. PRZED UŻYCIEM

- To urządzenie jest zapakowane w opakowanie zaprojektowane w celu ochrony podczas transportu. Wyjmij urządzenie z pudełka i usuń wszystkie materiały opakowaniowe. Oryginalne pudełko i inne elementy opakowania można przechowywać w bezpiecznym miejscu, aby zapobiec uszkodzeniu urządzenia w przypadku konieczności jego transportu w przyszłości. Jeśli chcesz pozbyć się oryginalnego opakowania, pamiętaj o prawidłowym recyklingu wszystkich jego elementów.
- Upewnij się, że wszystkie części i komponenty są dołączone i są w dobrym stanie. Jeśli któregoś z nich brakuje lub jest w złym stanie, natychmiast skontaktuj się z oficjalnym Serwisem Pomocy Technicznej Cecotec.

**Zawartość opakowania**

- Bamba IoniCare Harmony
- 2 nakładki koncentrujące
- Dyfuzor
- Ta instrukcja obsługi

**3. FUNKCJONOWANIE**

1. Umyj i natóż odżywkę na włosy.
2. Wytrzyj nadmiar wody i wilgoci ręcznikiem i przeczesz włosy.
3. Zainstaluj żądane akcesoria (koncentrator lub dyfuzor) z przodu suszarki.
4. Podłącz urządzenie do gniazdka elektrycznego. Rozprowadź trochę oleju kuchennego na górnej i dolnej płycie i zamknij górną. Przed podłączeniem urządzenia do gniazdka upewnij się, że wyłącznik jest zawsze w pozycji wyłączonej.
5. Wybierz żądany poziom temperatury.
6. Wybierz żądaną prędkość.
7. Po zakończeniu korzystania z urządzenia wyłącz je i wyjmij wtyczkę z gniazdka elektrycznego

**4. CZYSZCZENIE I KONSERWACJA**

- Przed czyszczeniem wyłącz urządzenie i odłącz je od gniazdka elektrycznego i pozwól mu ostygnąć.
- Do czyszczenia wlotów i wylotów powietrza z urządzenia użyj miękkiej bawełnianej szmatki.
- Nie używaj ostrych narzędzi w pobliżu wlotów i wylotów powietrza urządzenia, aby uniknąć uszkodzenia.
- Nie zanurzaj urządzenia w wodzie ani innym płynie i nie wystawiaj go na działanie wody lub płynów podczas czyszczenia.
- Nie używaj środków czyszczących i elementów ściernych, które mogą uszkodzić produkt.
- Zewnętrzna kratkę chroniącą wlot powietrza (7) można zdjąć i wyczyścić za pomocą bawełnianego wacika lub miękkiej szmatki. Dlatego:
  1. Obróć zewnętrzny grill w kierunku przeciwnym do ruchu wskazówek zegara, aż kłódka zostanie otwarta.
  2. Oddziel oba kawałki, pociągając kratkę do siebie.
  3. Wykonaj odwrotny proces, aby go wymienić.

## 5. SPECYFIKACJA TECHNICZNA

Referencje produktu: 04409

Produkt: Bamba IoniCare Harmony

Moc: 2200-2600 W

Napięcie i częstotliwość: 220-240 V~, 50-60 Hz

Specyfikacje techniczne mogą ulec zmianie bez wcześniejszego powiadomienia w celu poprawy jakości produktu.

Wyprodukowano w Chinach | Zaprojektowano w Hiszpanii

## 6. RECYKLING URZĄDZEŃ ELEKTRYCZNYCH I ELEKTRONICZNYCH



Ten symbol oznacza, że zgodnie z obowiązującymi przepisami produkt i/lub bateria muszą być utylizowane oddzielnie od odpadów domowych. Kiedy ten produkt osiągnie koniec okresu użytkowania, należy wyjąć baterie/akumulatory i przekazać go do punktu zbiórki wyznaczonego przez władze lokalne.

Aby uzyskać szczegółowe informacje na temat najbardziej odpowiedniego sposobu utylizacji sprzętu gospodarstwa domowego i / lub odpowiednich baterii, konsument powinien skontaktować się z lokalnymi władzami.

Przestrzeganie powyższych wytycznych pomoże chronić środowisko.

## 7. GWARANCJA I SERWIS POMOCY TECHNICZNEJ

Cecotec odpowie użytkownikowi lub konsumentowi końcowemu za wszelkie niezgodności występujące w momencie dostawy produktu na warunkach i terminach określonych w obowiązujących przepisach.

Zaleca się, aby naprawy były przeprowadzane przez wyspecjalizowany personel.

Jeśli wykryjesz problem z produktem lub masz jakiegokolwiek pytania, skontaktuj się z oficjalnym Serwisem Pomocy Technicznej Cecotec pod numerem telefonu +34 96 321 07 28.

## 8. COPYRIGHT

Prawa własności intelektualnej do tekstów tej instrukcji obsługi należą do CECOTEC INNOVACIONES, S.L. Wszelkie prawa zastrzeżone. Treść niniejszej publikacji nie może być w całości ani w części reprodukowana, przechowywana w systemie wyszukiwania, przekazywana lub rozpowszechniana w jakikolwiek sposób (elektryczny, mechaniczny, fotokopiowany, nagrywany lub podobny) bez uprzedniej zgody CECOTEC INNOVACIONES, SL



## 1. DÍLY A SOUČÁSTI

Obr. 1

1. Koncentrační tryska (2 ks)
2. Tlačítko studeného vzduchu
3. Přepínač rychlosti
4. Přepínač teploty
5. Kroužek pro zavěšení
6. Hlavní tělo
7. Odnímatelná mřížka vstupu vzduchu
8. Rukojeť
9. Napájecí kabel
10. Difuzér

Obr.2

### **Přepínač rychlosti.**

0. Vypnutí

 Nízká úroveň rychlosti

 Vysoká úroveň rychlosti

### **Přepínač teploty**

- I. Studený vzduch
- II. Teplý vzduch
- III. Horký vzduch

Poznámka

Grafika v této příručce je schematickým znázorněním a nemusí přesně odpovídat výrobku.

## 2. PŘED POUŽITÍM

- Tento spotřebič je zabalen v obalu určeném k ochraně při přepravě. Vyjměte zařízení z krabice a odstraňte veškerý obalový materiál. Původní krabici a další obaly můžete uschovat na bezpečném místě, aby nedošlo k poškození zařízení, pokud byste jej v budoucnu potřebovali přepravovat. Pokud chcete zlikvidovat původní obal, ujistěte se, že všechny položky správně recyklujete.
- Zkontrolujte, zda jsou všechny díly a komponenty součástí dodávky a v dobrém stavu. Pokud některá chybí nebo není v dobrém stavu, okamžitě kontaktujte oficiální servisní službu Cecotec.

## ČEŠTINA

### Obsah krabice

- Bamba IoniCare Harmony
- 2 koncentrační trysky
- Difuzér
- Tento návod k použití

### 3. PROVOZ

1. Umyjte si vlasy a použijte kondicionér.
2. Přebytečnou vodu a vlhkost vysušte ručníkem a vlasy rozčešte.
3. Instalujte požadované příslušenství (koncentrátor nebo difuzér) na přední část fénu.
4. Zapojte přístroj do elektrického přívodu. Před zapojením spotřebiče do síťové zásuvky se ujistěte, že je volič pro nastavení rychlosti vždy v poloze vypnuto.
5. Zvolte požadovanou úroveň teploty.
6. Zvolte požadovanou rychlost vzduchu.
7. Po ukončení používání zařízení vypněte a odpojte jej od síťové zásuvky.

### 4. ČIŠTĚNÍ A ÚDRŽBA

- Vypněte přístroj, odpojte ho z elektrické sítě a nechte ho vychladnout, než ho začnete čistit.
- K čištění vstupů a výstupů vzduchu přístroje použijte jemný bavlněný hadřík
- Nepoužívejte ostré předměty v blízkosti vstupů a výstupů vzduchu, aby nedošlo k jejich poškození.
- Neponořujte zařízení do vody nebo jiné kapaliny a během čištění jej nevystavujte vodě ani tekutinám.
- Nepoužívejte abrazivní čisticí prostředky a abrazivní prvky, které by mohly výrobek poškodit.
- Vnější mřížku, která chrání vstup vzduchu, můžete sejmut a vyčistit ji vatovou tyčinkou nebo jemným hadříkem. Proto:
  1. Otáčejte vnější mřížkou proti směru hodinových ručiček, dokud se neodemkne.
  2. Oddělte oba díly tahem mřížky směrem k sobě.
  3. Pro její opětovné nasazení postupujte opačným způsobem.

### 5. TECHNICKÉ SPECIFIKACE

Reference produktu: 04409

Produkt: Bamba IoniCare Harmony

Výkon: 2200-2600 W

Napětí a frekvence: 220–240 V~, 50-60 Hz

Technické specifikace se mohou změnit bez předchozího upozornění za účelem zlepšení kvality produktu.

Vyrobeno v Číně | Navrženo ve Španělsku

## 6. RECYKLACE ELEKTRICKÝCH A ELEKTRONICKÝCH ZAŘÍZENÍ



Tento symbol označuje, že v souladu s platnými předpisy musí být produkt a/nebo baterie zlikvidovány odděleně od domovního odpadu. Po skončení životnosti tohoto výrobku byste měli baterie/akumulátory vyjmout a odnést na sběrné místo určené místními úřady.

Podrobné informace o tom, jak správně likvidovat elektrická a elektronická zařízení a/nebo baterie, by měli spotřebitelé získat od místních úřadů.

Dodržování výše uvedených pokynů přispěje k ochraně životního prostředí.

## 7. ZÁRUKA A TECHNICKÝ SERVIS

Společnost Cecotec odpovídá konečnému uživateli nebo spotřebiteli za jakýkoli nesoulad, který existuje v době dodání výrobku za podmíněk a ve lhůtách stanovených platnými předpisy.

Doporučuje se, aby opravy prováděl kvalifikovaný personál.

Pokud zjistíte incident s produktem nebo máte nějaké dotazy, kontaktujte oficiální službu technické pomoci společnosti Cecotec na telefonním čísle +34 96 321 07 28.

## 8. COPYRIGHT

Práva duševního vlastnictví k textům v této příručce jsou majetkem společnosti CECOTEC INNOVACIONES, S.L. Všechna práva jsou vyhrazena. Obsah této publikace nesmí být, zčásti nebo jako celek, reprodukován, ukládán do systému obnovy, přenášen nebo distribuován žádnými prostředky (elektronicky, mechanicky, fotokopírováním, nahráváním nebo podobným způsobem) bez předchozího souhlasu společnosti CECOTEC INNOVACIONES, S.L.

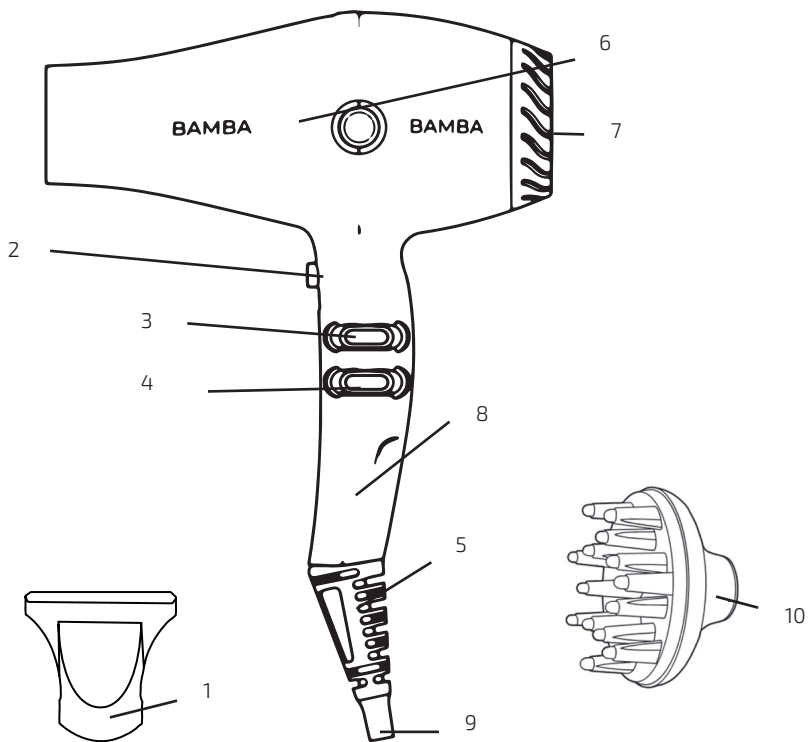

Fig./Img./Abb./Afb./ Rys./Obr. 1



*Fig./Img./Abb./Afb./ Rys./Obr. 2*





[www.cecotec.es](http://www.cecotec.es)

Cecotec Innovaciones S.L.  
Av. Reyes Católicos, 60  
46910, Alfafar (Valencia), Spain

RP01230821