

# cecotec

**SPRINT**

**SPRINT SILVER**

Bicicleta eléctrica / E-bike



Manual de instrucciones  
Instruction manual  
Manuel d'instructions  
Bedienungsanleitung  
Manuale di istruzioni  
Manual de instruções  
Handleiding  
Instrukcja obsługi  
Návod k použití

Instrucciones de seguridad	4
Safety instructions	11
Instructions de sécurité	17
Sicherheitshinweise	24
Istruzioni di sicurezza	31
Instruções de segurança	38
Veiligheidsinstructies	45
Instrukcje bezpieczeństwa	52
Bezpečnostní pokyny	59

## ÍNDICE

1. Piezas y componentes	66
2. Antes de usar	66
3. Montaje	66
4. Funcionamiento	70
5. Limpieza y mantenimiento	75
6. Resolución de problemas	78
7. Especificaciones técnicas	79
8. Reciclaje de aparatos eléctricos y electrónicos	80
9. Garantía y SAT	80
10. Copyright	81
11. Declaración de conformidad	81

## INDEX

1. Parts and components	82
2. Before use	82
3. Assembly	82
4. Operation	85
5. Cleaning and maintenance	90
6. Troubleshooting	93
7. Technical specifications	94
8. Disposal of old electrical and electronic appliances	95
9. Technical support and warranty	95
10. Copyright	95
11. Declaration of conformity	96

## SOMMAIRE

1. Pièces et composants	97
2. Avant utilisation	97
3. Montage	97
4. Fonctionnement	100
5. Nettoyage et entretien	106
6. Résolution de problèmes	109
7. Spécifications techniques	110
8. Recyclage des équipements électriques et électroniques	111
9. Garantie et SAV	111
10. Copyright	112
11. Déclaration de conformité	112

## INHALT

1. Teile und Komponenten	113
2. Vor dem Gebrauch	113
3. Installation	113
4. Bedienung	117
5. Reinigung und Wartung	122
6. Problembehebung	126
7. Technische Spezifikationen	127
8. Recycling von Elektro- und Elektronikgeräten	128
9. Garantie und Kundendienst	128
10. Copyright	129
11. Konformitätserklärung	129

## INDICE

1. Parti e componenti	130
2. Prima dell'uso	130
3. Montaggio	130
4. Funzionamento	133
5. Pulizia e manutenzione	139
6. Risoluzione dei problemi	142
7. Specifiche tecniche	143
8. Riciclaggio di apparecchiature elettriche ed elettroniche	144
9. Garanzia e supporto tecnico	144
10. Copyright	145
11. Dichiarazione di conformità	145

## ÍNDICE

1. Peças e componentes	146
2. Antes de usar	146
3. Montagem	146
4. Funcionamento	149
5. Limpeza e manutenção	155
6. Resolução de problemas	158
7. Especificações técnicas	159
8. Reciclagem de produtos elétricos e eletrônicos	160
9. Garantia e SAT	160
10. Copyright	161
11. Declaração de conformidade	161

## INHOUD

1. Onderdelen en componenten	162
2. Vóór u het apparaat gebruikt	162
3. Montage	162
4. Werking	165
5. Schoonmaak en onderhoud	171
6. Probleemoplossing	174
7. Technische specificaties	175
8. Recycling van elektrische en elektronische apparatuur	176
9. Garantie en technische ondersteuning	176
10. Copyright	177
11. Verklaring van overeenstemming	177

## SPIS TREŚCI

1. Części i komponenty	178
2. Przed użyciem	178
3. Montaż	178
4. Funkcjonowanie	181
5. Czyszczenie i konserwacja	187
6. Rozwiązywanie problemów	190
7. Specyfikacja techniczna	190
8. Recykling urządzeń elektrycznych i elektronicznych	192
9. Gwarancja i Serwis Pomocy Technicznej	192
10. Prawa autorskie	192
11. Deklaracja zgodności	192

## OBSAH

1. Díly a součásti	194
2. Před použitím	194
3. Montáž	194
4. Provoz	197
5. Čištění a údržba	202
6. Řešení problémů	205
7. Technické specifikace	206
8. Recyklace elektrických a elektronických zařízení	207
9. Záruka a technický servis	207
10. Copyright	207
11. Prohlášení o shodě	208

## INSTRUCCIONES DE SEGURIDAD

Lea las siguientes instrucciones atentamente antes de usar el producto. Guarde este manual para futuras referencias o nuevos usuarios.

- Es importante tener en cuenta que, al utilizar una bicicleta eléctrica de pedaleo asistido (EPAC) en vías públicas, pueden aplicarse requisitos legales específicos según las normativas nacionales. Estos requisitos pueden incluir, entre otros, la obligación de contar con un sistema de iluminación adecuado y reflectores para aumentar la visibilidad y la seguridad del ciclista.
- Antes de utilizar su bicicleta eléctrica en entornos públicos, le recomendamos encarecidamente que consulte y cumpla con las regulaciones y normativas vigentes en su país. Asegúrese de que su EPAC esté equipado con los dispositivos de iluminación y reflectores requeridos y que estén en buen estado de funcionamiento.
- El cumplimiento de los requisitos legales pertinentes no solo garantiza su propia seguridad, sino que también contribuye a la seguridad vial en general. Recuerde que es responsabilidad del ciclista conocer y seguir las normas y regulaciones aplicables para utilizar su bicicleta eléctrica de manera segura y legal en vías públicas.
- No realice modificaciones ni manipule el sistema de gestión eléctrica de la bicicleta eléctrica.
- Advertencia: Después de un uso prolongado, tenga precaución al tocar las superficies calientes, como los frenos de disco.
- La bicicleta eléctrica de ciudad ha sido diseñada específicamente para su uso en entornos urbanos y superficies planas. Está diseñada para proporcionar

asistencia eléctrica en este tipo de terreno y mejorar la experiencia de conducción en entornos urbanos. Sin embargo, es importante tener en cuenta que el uso incorrecto de la bicicleta eléctrica de ciudad puede presentar riesgos y peligros potenciales. Se advierte sobre los siguientes peligros del uso incorrecto:

- Riesgo de pérdida de control: En entornos urbanos, pueden existir condiciones como tráfico intenso, peatones y obstáculos imprevistos. Es crucial manejar la bicicleta eléctrica con precaución, respetar las normas de tráfico y utilizar las habilidades de conducción apropiadas para evitar la pérdida de control y posibles accidentes.
- Riesgo de sobrecalentamiento: En condiciones urbanas, el uso continuo y prolongado del sistema de asistencia eléctrica puede generar calor. Es importante monitorear la temperatura del motor y la batería para evitar el sobrecalentamiento. Si se detecta un aumento significativo de la temperatura, se recomienda detenerse y permitir que el sistema se enfríe antes de continuar.
- Riesgo de desgaste prematuro: El uso frecuente en entornos urbanos puede someter la bicicleta eléctrica a un mayor desgaste. Se recomienda realizar inspecciones regulares de la bicicleta y sus componentes, prestando atención a signos de desgaste, daños o debilidades. Reemplace cualquier componente desgastado o dañado de inmediato para mantener la seguridad y el rendimiento óptimo de la bicicleta eléctrica de ciudad.
- Le recordamos la importancia de utilizar la bicicleta eléctrica de ciudad de manera responsable y adecuada para garantizar una experiencia de conducción segura y placentera en entornos urbanos. Siempre cumpla con las normas de tráfico y adopte un enfoque cauteloso al circular

por calles y vías transitadas. Su seguridad y la de otros usuarios de la vía pública son nuestra principal prioridad.

- Utilice siempre un casco de bicicleta adecuado y asegúrese de que esté correctamente ajustado. El uso del casco es de vital importancia para salvaguardar la integridad de la cabeza en caso de caídas o accidentes.
- Realice revisiones periódicas de los frenos para garantizar su correcto funcionamiento. Verifique el desgaste de las pastillas de freno y ajústelas si es necesario. Los frenos en buen estado son indispensables para asegurar una capacidad de frenado eficiente.
- Verifique regularmente la presión de los neumáticos. Asegúrese de que los neumáticos estén inflados a la presión recomendada. Los neumáticos desinflados pueden afectar la estabilidad y el rendimiento de la bicicleta, así como aumentar el riesgo de pinchazos.
- Inspeccione la dirección de la bicicleta y asegúrese de que esté debidamente ajustada. Verifique la ausencia de holguras y asegúrese de que gire suavemente sin obstáculos. Una dirección floja o defectuosa puede comprometer el control de la bicicleta.
- Realice revisiones regulares de las llantas para detectar posibles daños o deformaciones. Asegúrese de que se encuentren en buen estado, sin grietas, abolladuras u otros problemas que puedan comprometer su integridad estructural.
- Tenga precaución con las distancias de frenado en condiciones de lluvia. Recuerde que los frenos pueden tener una menor eficacia en superficies mojadas, por lo que es necesario aumentar la distancia de frenado y reducir la velocidad en caso de lluvia o pavimento resbaladizo.
- Es vital utilizar piezas de repuesto originales para los

componentes críticos de seguridad. Estas piezas están diseñadas específicamente para su bicicleta eléctrica, cumplen con los estándares adecuados y garantizan un rendimiento óptimo y seguro. El uso de piezas no originales puede comprometer la seguridad y el funcionamiento de la bicicleta. Priorice su seguridad y utilice solo piezas de repuesto originales proporcionadas por el fabricante o distribuidor autorizado.

- Es importante tener cuidado con los bordes de las ruedas y estar atento a cualquier desgaste peligroso. Los bordes de las ruedas pueden sufrir desgaste debido a diferentes factores, como golpes, rozamiento o uso prolongado. Es fundamental inspeccionar regularmente los bordes de las ruedas en busca de signos de desgaste excesivo, grietas o daños. Si se observa algún problema, se debe abordar de inmediato para evitar posibles riesgos durante la conducción.
- **ADVERTENCIA:** Como con todos los componentes mecánicos, el EPAC está sujeto al desgaste y altas tensiones. Diferentes materiales y componentes pueden reaccionar al desgaste o la fatiga por tensión de diferentes maneras. Si la vida útil de un componente se ha excedido, podría fallar repentinamente, lo que posiblemente causaría lesiones al ciclista. Cualquier forma de grieta, rasguño o cambio de coloración en áreas altamente tensionadas indica que la vida útil del componente ha sido alcanzada y debe ser reemplazado.
- **ADVERTENCIA:** En los componentes compuestos, los daños por impacto pueden ser invisibles para el usuario. El fabricante debe explicar las consecuencias de los daños por impacto y que, en caso de un impacto, los componentes compuestos deben ser devueltos al fabricante para su inspección o destruidos y reemplazados.
- Es importante tener en cuenta que los componentes

compuestos pueden verse afectados por altas temperaturas, especialmente en entornos confinados. Se recomienda evitar exponer la bicicleta eléctrica a fuentes de calor intensas, como radiadores, escapes de vehículos o almacenamiento en espacios cerrados sin ventilación adecuada. El calor excesivo puede provocar deformaciones, debilitamiento de los materiales o incluso fallos estructurales.

- Al instalar un asiento infantil en la bicicleta eléctrica, es fundamental asegurarse de cubrir adecuadamente cualquier resorte ubicado debajo del sillín. Esto es para evitar el riesgo de que los dedos del niño o cualquier objeto queden atrapados en el resorte, lo cual puede causar lesiones.
- Es importante tener en cuenta que el manillar de la bicicleta puede tener un impacto significativo en la respuesta del ciclista al girar y frenar. Un manillar mal ajustado puede causar problemas de estabilidad al girar, lo que puede resultar en una pérdida de control de la bicicleta. Además, un manillar suelto o flojo puede afectar la capacidad de respuesta al frenar, ya que la fuerza aplicada en las palancas de freno no se transmitirá de manera eficiente a los frenos. Esto puede resultar en un tiempo de respuesta más lento o una reducción en la potencia de frenado.
- Se recomienda encarecidamente a los usuarios que no realicen intercambios de piñones o cualquier otra modificación en la transmisión de la bicicleta eléctrica utilizando piezas no originales. El uso de piezas de repuesto originales garantiza la compatibilidad, la calidad y el rendimiento esperado de la bicicleta eléctrica.
- Cualquier manipulación indebida de la bicicleta eléctrica puede anular la garantía proporcionada por el fabricante. Esto puede incluir el intercambio de piezas con componentes no originales, modificaciones no autorizadas o cualquier



otra acción que altere el diseño y el funcionamiento original de la bicicleta.

- El usuario es responsable de utilizar la bicicleta eléctrica de acuerdo con las instrucciones y recomendaciones proporcionadas en el manual. Cualquier manipulación indebida es responsabilidad del usuario y puede resultar en daños personales, daños a la bicicleta o a terceros.
- El uso de remolques para bicicleta o bicicletas de arrastre no está permitido con este EPAC. El uso de remolques para bicicleta o bicicletas de arrastre puede comprometer la seguridad y el rendimiento del EPAC, y anulará la garantía del producto.
- El mecanismo debe marcar los extremos de la horquilla cuando esté cerrado en posición bloqueada
- No se recomienda la instalación y uso de accesorios como remolques o bicicletas de arrastre ya que superaría el peso máximo soportado por la bicicleta eléctrica y afectaría sensiblemente a los componentes electrónicos pudiendo reducir considerablemente su vida útil o llegar incluso a su avería.
- Por razones de seguridad y para preservar el rendimiento óptimo de esta bicicleta eléctrica, no use portabicicletas y asientos infantiles en este modelo. La instalación de portabicicletas o asientos infantiles podría afectar el equilibrio, la estabilidad y el funcionamiento seguro de la bicicleta eléctrica.
- Asegúrese de cargar la batería de la bicicleta eléctrica únicamente en interiores, en un lugar seco y protegido. Evite exponer el cargador y la batería a condiciones climáticas adversas, como la lluvia o la humedad, para evitar daños y garantizar una carga segura.
- Evite sobrecargar la batería: Desconecte el cargador una

vez que la batería esté completamente cargada. Evite dejar la batería conectada al cargador durante un período prolongado, ya que la sobrecarga podría afectar su vida útil y eficiencia.

- No desmonte ni modifique la batería: La batería de la bicicleta eléctrica es un componente sensible y complejo. No intente desmontarla, repararla o realizar modificaciones, ya que esto podría causar daños o riesgos de seguridad.
- Cargue la batería regularmente: Si no utiliza la bicicleta eléctrica durante un período prolongado, asegúrese de cargar la batería al menos una vez cada pocas semanas para mantener su rendimiento óptimo y evitar la descarga completa.
- ADVERTENCIA: Para la recarga de la batería, utilizar sólo la unidad de alimentación amovible suministrada con el aparato, con referencia GPLC084V42Y.
- El aparato incluye una batería, no la queme ni la exponga a temperaturas altas, ya que podría explotar.
- Tanto la batería como las pilas pueden presentar fugas en condiciones extremas. Si la batería gotea, no toque el líquido. Si el líquido entra en contacto con la piel, lávese inmediatamente con agua y jabón. Si el líquido entra en contacto con los ojos, láveselos de forma inmediata con abundante agua limpia durante un mínimo de 10 minutos y busque asistencia médica. Utilice guantes para manejar la batería y deséchela inmediatamente de acuerdo con la normativa local.
- La batería se debe retirar del aparato antes de eliminarlo.
- El aparato debe ser desconectado de la alimentación cuando se retire la batería.
- La batería debe retirarse para desecho de manera segura.
- Las baterías no recargables no deben ser recargadas.

## SAFETY INSTRUCTIONS

Read these instructions thoroughly before using the device. Keep this instruction manual for future reference or new users.

- It is important to note that when using an electric pedal-assisted bicycle (EPAC) on public roads, specific legal requirements may apply according to national regulations. These requirements may include, among others, the obligation to have an adequate lighting system and reflectors to increase the visibility and safety of the cyclist.
- Before using your electric bicycle in public environments, we strongly recommend that you consult and comply with the regulations and standards in force in your country. Ensure that your electric bike is equipped with the required lighting devices and reflectors and that they are in good working order.
- Compliance with the relevant legal requirements not only ensures your own safety, but also contributes to road safety in general. Remember that it is the rider's responsibility to know and follow the applicable rules and regulations in order to use their electric bicycle safely and legally on public roads.
- Do not modify or tamper with the electrical management system of the electric bicycle.
- Warning: After prolonged use, use caution when touching hot surfaces such as disc brakes.
- The electric city bike has been specifically designed for use in urban environments and on flat surfaces. It is designed to provide electric assistance in this type of terrain and enhance the driving experience in urban environments. However, it is important to note that incorrect use of the E-bike can present potential risks and hazards. The following dangers of incorrect use are warned against:

- Risk of loss of control: In urban environments, conditions such as heavy traffic, pedestrians and unforeseen obstacles may exist. It is crucial to handle the electric bike with caution, respect traffic rules and use proper riding skills to avoid loss of control and possible accidents.
- Risk of overheating: In urban conditions, the continuous and prolonged use of the electric assistance system can generate heat. It is important to monitor engine and battery temperature to avoid overheating. If a significant temperature rise is detected, it is recommended to stop and allow the system to cool down before continuing.
- Risk of premature wear and tear: The frequent use in urban environments can subject the electric bicycle to increased wear and tear. Regular inspections of the E-bike and its components are recommended, paying attention to signs of wear and tear, damage or weaknesses. Replace any worn or damaged components immediately to maintain the safety and optimum performance of the urban E-bike.
- Remember the importance of using your electric city bike responsibly and appropriately to ensure a safe and enjoyable riding experience in urban environments. Always comply with traffic regulations and adopt a cautious approach when driving on busy streets and roads. Your safety and that of other road users is our top priority.
- Always wear a suitable bicycle helmet and ensure that it is correctly fitted. The use of helmets is of vital importance to safeguard the integrity of the head in case of falls or accidents.
- Periodically check the brakes to ensure that they are functioning properly. Check brake pads for wear and tear, and adjust if necessary. Brakes in good condition are indispensable to ensure efficient braking ability.

- Check tyre pressure regularly. Ensure that the tyres are inflated to the recommended pressure. Underinflated tyres can affect the stability and performance of the bike, as well as increase the risk of punctures.
- Inspect the steering of the bicycle and ensure that it is properly adjusted. Check that there is no play and make sure that it rotates smoothly without hindrance. Loose or defective steering can compromise control of the bicycle.
- Regularly check tyres for damage or deformation. Ensure that they are in good condition, with no cracks, dents or other problems that could compromise their structural integrity.
- Use caution with braking distances in wet conditions. Remember that brakes may be less effective on wet surfaces, so increase braking distance and reduce speed in wet or slippery conditions.
- It is vital to use original spare parts for safety critical components. These parts are specifically designed for your electric bike; they meet the appropriate standards and guarantee optimum performance and safety. The use of non-original parts may compromise the safety and function of the bicycle. Prioritise your safety and use only original spare parts supplied by the manufacturer or authorised dealer.
- It is important to watch out for wheel rims and to be aware of any dangerous wear. The wheel rims may suffer from wear due to various factors, such as knocks, friction or prolonged use. It is essential to regularly inspect wheel rims for signs of excessive wear, cracks or damage. If any problems are observed, they should be addressed immediately to avoid potential risks while driving.
- **WARNING:** As with all mechanical components, the E-bike is subject to wear and tear and high stresses. Different

materials and components can react to wear or fatigue in different ways. If the service life of a component has been exceeded, it could suddenly fail, possibly causing injury to the rider. Any form of cracking, scratching or discolouration change in highly stressed areas indicates that the component's lifespan has been reached and it should be replaced.

- **WARNING:** In composite components, impact damage may be invisible to the user. The manufacturer must explain the consequences of impact damage and that, in the event of an impact, the composite components must be returned to the manufacturer for inspection or destroyed and replaced.
- It is important to note that composite components can be affected by high temperatures, especially in confined environments. It is recommended to avoid exposing the electric bicycle to intense heat sources such as radiators, vehicle exhausts or storage in enclosed spaces without adequate ventilation. Excessive heat can cause deformation, weakening of materials or even structural failure.
- When installing a child seat on the electric bike, it is essential to ensure that any springs under the saddle are adequately covered. This is to avoid the risk of the child's fingers or any objects getting caught in the spring, which can cause injury.
- It is important to note that bicycle handlebars can have a significant impact on the rider's turning and braking response. Incorrectly adjusted handlebars can cause stability problems when turning, which can result in loss of control of the bicycle. In addition, a loose handlebars can affect the ability to respond to the braking force, as the force applied in the brake levers will not be transmitted efficiently to the brakes. This may result in a slower response time or a reduction in braking power.

- Users are strongly advised not to perform pinion exchanges or any other modifications to the electric bicycle drivetrain using non-original parts. The use of original spare parts guarantees the compatibility, quality and expected performance of the electric bike.
- Any tampering with the electric bicycle may void the warranty provided by the manufacturer. This may include the exchange of parts with non-original components, unauthorised modifications or any other action that alters the original design and operation of the bicycle.
- The user is responsible for using the electric bicycle in accordance with the instructions and recommendations provided in the manual. Any improper handling is the responsibility of the user and may result in personal injury, damage to the bicycle or damage to third parties.
- The use of bicycle trailers or towing bicycles is not permitted with this E-bike. The use of bicycle trailers or towed bicycles may compromise the safety and performance of the E-bike and will void the product warranty.
- The mechanism shall mark the ends of the fork when closed in the locked position.
- The installation and use of accessories, such as trailers or towing bicycles, is not recommended as this would exceed the maximum weight supported by the electric bicycle; and it would significantly affect the electronic components and could considerably reduce their lifespan or even lead to their failure.
- For safety reasons and to preserve the optimum performance of this electric bicycle, do not use bicycle trailers and child seats on this model. The installation of bicycle trailers or child seats could affect the balance, stability, and safe operation of the electric bicycle.

- Be sure to charge the battery of the electric bike only indoors, in a dry and protected place. Avoid exposing the charger and battery to adverse weather conditions, such as rain or moisture, to prevent damage and ensure safe charging.
- Avoid overcharging the battery: disconnect the charger once the battery is fully charged. Avoid leaving the battery connected to the charger for a prolonged period of time, as overcharging may affect its lifespan and efficiency.
- Do not disassemble or modify the battery: The battery of the electric bicycle is a sensitive and complex component. Do not attempt to disassemble, repair, or modify it, as this may cause damage or safety hazards.
- Charge the battery regularly: If you do not use the electric bike for an extended period of time, be sure to charge the battery at least once every few weeks to maintain optimum performance and avoid complete discharge.
- **WARNING:** To recharge the battery, use only the removable power supply unit supplied with the device, reference number GPLC084V42Y.
- The appliance is supplied with a battery, do not burn it, or expose it to high temperatures, as it may explode.
- Leaks from the battery or cells can occur under extreme conditions. Do not touch any liquid that leaks from the battery. If the liquid gets into contact with skin, wash immediately with soap and water. If the liquid gets into the eyes, wash them immediately with clean water for a minimum of 10 minutes and seek medical attention. Wear gloves to handle the battery and dispose of it immediately in accordance with local regulations.
- You must remove the battery from the device before disposing of it.
- The device must be disconnected from the power supply when the battery is removed.



- The battery must be removed for safe disposal.
- Non-rechargeable batteries must not be recharged.

## **INSTRUCTIONS DE SÉCURITÉ**

Veillez lire les instructions suivantes avec attention avant d'utiliser l'appareil. Gardez bien ce manuel pour de futures références ou pour tout nouvel utilisateur.

- Il est important de noter que l'utilisation d'un vélo à pédalage assisté (VAE) sur la voie publique peut être soumise à des exigences légales spécifiques en fonction des réglementations nationales. Ces exigences peuvent inclure, entre autres, l'obligation d'avoir un système d'éclairage adéquat et des réflecteurs pour augmenter la visibilité et la sécurité du cycliste.
- Avant d'utiliser votre vélo électrique dans des environnements publics, il est recommandé de consulter et de respecter les réglementations et les normes en vigueur dans votre pays. Assurez-vous que votre vélo électrique est équipé des dispositifs d'éclairage et des réflecteurs requis et qu'ils sont en bon état de fonctionnement.
- Le respect des exigences légales en la matière ne garantit pas seulement votre propre sécurité, mais contribue également à la sécurité routière en général. N'oubliez pas qu'il est de la responsabilité du conducteur de connaître et de respecter les règles et réglementations applicables afin d'utiliser ce vélo électrique en toute sécurité et en toute légalité sur les voies publiques.
- Ne modifiez pas ou n'altérez pas le système de gestion électrique du vélo électrique.
- Avertissement. Après une utilisation prolongée, soyez prudent lorsque vous touchez des surfaces chaudes telles que les freins à disque.

- Ce vélo électrique de ville a été spécialement conçu pour une utilisation en milieu urbain et sur des surfaces planes. Il est conçu pour fournir une assistance électrique sur ce type de terrain et améliorer l'expérience de conduite en milieu urbain. Cependant, il est important de savoir que la mauvaise utilisation du vélo électrique peut présenter des risques et des dangers. Une utilisation incorrecte présente les risques suivants :
- Risque de perte de contrôle : En milieu urbain, des conditions telles qu'une circulation dense, des piétons et des obstacles imprévus sont possibles. Il est essentiel de circuler avec précaution, de respecter le code de la route et d'utiliser les bonnes techniques de conduite afin d'éviter les pertes de contrôle et les accidents éventuels.
- Risque de surchauffe : En milieu urbain, l'utilisation continue et prolongée du système d'assistance électrique peut générer de la chaleur. Il est important de surveiller la température du moteur et de la batterie pour éviter toute surchauffe. Si vous détectez une augmentation significative de la température, il est recommandé d'arrêter le système et de le laisser refroidir avant de continuer.
- Risque d'usure prématurée : L'utilisation fréquente en milieu urbain peut soumettre le vélo électrique à une plus grande usure. Il est recommandé d'inspecter régulièrement le vélo et ses composants, en prêtant attention aux signes d'usure ou de dommages. Remplacez immédiatement tout composant usé ou endommagé afin de préserver la sécurité et le rendement optimal du vélo.
- Il est important d'utiliser votre vélo électrique de manière responsable et appropriée afin de garantir une expérience de conduite sûre et agréable dans les environnements urbains. Respectez toujours le code de la route et adoptez

une attitude prudente lorsque vous conduisez dans des rues et sur des routes très fréquentées. Votre sécurité et celle des autres usagers de la route constitue une priorité absolue.

- Portez toujours un casque de vélo approprié et veillez à ce qu'il soit correctement ajusté. Le port du casque est d'une importance vitale pour préserver l'intégrité de la tête en cas de chute ou d'accident.
- Vérifiez périodiquement le bon fonctionnement des freins. Vérifiez l'usure des plaquettes de frein et réglez-les si nécessaire. Il est indispensable que les freins soient en bon état pour garantir une capacité de freinage efficace.
- Vérifiez régulièrement la pression des pneus. Assurez-vous que les pneus sont gonflés à la pression recommandée. Les pneus sous-gonflés peuvent affecter la stabilité et le rendement du vélo, tout en augmentant le risque de crevaison.
- Vérifiez la direction du vélo et assurez-vous qu'elle est correctement réglée. Vérifiez qu'elle n'est pas trop lâche et que le vélo tourne sans problème. Si la direction est lâche ou défectueuse, le contrôle du vélo peut en être affecté.
- Vérifiez régulièrement que les jantes ne sont pas endommagées ou déformées. Veillez à ce qu'elles soient en bon état, sans fissures, bosses ou autres problèmes susceptibles de compromettre leur intégrité structurelle.
- Soyez prudent en ce qui concerne les distances de freinage en cas de pluie. N'oubliez pas que les freins peuvent être moins efficaces sur les surfaces mouillées, augmentez donc la distance de freinage et réduisez la vitesse sur les surfaces mouillées ou glissantes.
- Il est essentiel d'utiliser des pièces de rechange d'origine pour les composants essentiels à la sécurité. Ces pièces sont spécifiquement conçues pour votre vélo électrique,

répondent aux normes appropriées et garantissent un rendement et une sécurité optimaux. L'utilisation de pièces non originales peut compromettre la sécurité et le fonctionnement du vélo. Donnez la priorité à votre sécurité et n'utilisez que des pièces de rechange d'origine fournies par le fabricant ou le revendeur autorisé.

- Il est important de faire attention aux jantes et de détecter toute usure dangereuse. Les roues peuvent s'user sous l'effet de divers facteurs tels que les chocs, les frottements ou une utilisation prolongée. Il est essentiel d'inspecter régulièrement les bords des roues afin de déceler des signes d'usure excessive, de détérioration ou d'endommagement. Si vous constatez des problèmes, il faut les résoudre immédiatement afin d'éviter tout risque pendant la conduite.
- **AVERTISSEMENT :** Comme tous les composants mécaniques, le vélo est soumis à l'usure et à de fortes contraintes. Les matériaux et les composants peuvent réagir différemment à l'usure ou à la fatigue sous contrainte. Si la durée de vie d'un composant a été dépassée, il peut subir une défaillance soudaine, ce qui peut entraîner des blessures pour le cycliste. Toute fissure, rayure ou décoloration dans les zones fortement soumises à des contraintes indique que la durée de vie du composant a été atteinte et qu'il doit être remplacé.
- **AVERTISSEMENT :** Dans les composants, les dommages dus aux chocs peuvent être invisibles pour l'utilisateur. Le fabricant doit expliquer les conséquences des dommages causés par les chocs et préciser qu'en cas de choc, les composants doivent être renvoyés au fabricant pour être inspectés ou détruits et remplacés.
- Il est important de noter que les composants peuvent être affectés par des températures élevées, en particulier dans

des environnements fermés. Il est recommandé d'éviter d'exposer le vélo électrique à des sources de chaleur intenses telles que les radiateurs, les pots d'échappement des véhicules ou de le ranger dans des espaces fermés sans ventilation adéquate. Une chaleur excessive peut entraîner une déformation, un affaiblissement des matériaux, voire une détérioration de la structure.

- Lors de l'installation d'un siège enfant sur le vélo électrique, il est essentiel de s'assurer que les ressorts situés sous la selle sont correctement couverts. Cela permet d'éviter que les doigts de l'enfant ou tout autre objet ne se coincent dans le ressort, ce qui pourrait entraîner des blessures.
- Il est important de noter que le guidon du vélo peut avoir un impact significatif sur la capacité du cycliste à tourner et à freiner. Un guidon mal réglé peut causer des problèmes de stabilité dans les virages, ce qui peut entraîner une perte de contrôle du vélo. En outre, un guidon lâche ou détendu peut affecter la capacité de réaction lors du freinage, car la force exercée sur les leviers de frein ne sera pas transmise efficacement aux freins. Cela peut entraîner un ralentissement du temps de réponse ou une réduction de la puissance de freinage.
- Il est conseillé aux utilisateurs de ne pas procéder à des échanges de pignons ou à toute autre modification de la transmission du vélo électrique en utilisant des pièces qui ne sont pas d'origine. L'utilisation de pièces de rechange d'origine garantit la compatibilité, la qualité et le rendement attendu du vélo électrique.
- Toute modification du vélo électrique peut entraîner l'annulation de la garantie par le fabricant. Cela peut inclure l'échange de pièces avec des composants non originaux, des modifications non autorisées ou toute autre action qui altère le design et le fonctionnement original du vélo.

- L'utilisateur est responsable de l'utilisation du vélo électrique conformément aux instructions et recommandations fournies dans ce manuel. Toute manipulation incorrecte est la responsabilité de l'utilisateur et peut entraîner des blessures corporelles, des dommages au vélo ou des dommages à des tiers.
- L'utilisation de remorques pour vélos n'est pas autorisée avec ce vélo. L'utilisation de remorques pour vélos ou de vélos remorqués peut compromettre la sécurité et le rendement du vélo et annuler la garantie.
- Le mécanisme doit marquer les extrémités de la fourche lorsqu'elle est fermée en position verrouillée.
- L'installation et l'utilisation d'accessoires tels que des remorques ne sont pas recommandées, car cela dépasserait le poids maximum supporté par le vélo électrique et affecterait de manière significative les composants électroniques, ce qui pourrait réduire considérablement leur durée de vie ou même provoquer un mauvais fonctionnement.
- Pour des raisons de sécurité et pour préserver le rendement optimal de ce vélo électrique, n'utilisez pas de remorques ni de sièges pour enfants. L'installation de remorques ou de sièges pour enfants peut affecter l'équilibre, la stabilité et la sécurité d'utilisation du vélo électrique.
- Veillez à charger la batterie du vélo électrique uniquement à l'intérieur, dans un endroit sec et protégé. Évitez d'exposer le chargeur et la batterie à des conditions météorologiques défavorables, telles que la pluie ou l'humidité, afin d'éviter tout dommage et de garantir une charge sûre.
- Évitez de surcharger la batterie : Débranchez le chargeur une fois que la batterie est complètement chargée. Évitez de laisser la batterie connectée au chargeur pendant une période prolongée, car une surcharge peut affecter sa durée de vie et son efficacité.

- Ne démontez pas et ne modifiez pas la batterie. La batterie du vélo électrique est un composant sensible et complexe. N'essayez pas de la démonter, de la réparer ou de la modifier, car cela pourrait l'endommager ou présenter des risques pour la sécurité.
- Chargez la batterie régulièrement : si vous n'utilisez pas le vélo électrique pendant une période prolongée, veillez à charger la batterie au moins une fois toutes les deux semaines afin de maintenir un rendement optimal et d'éviter une décharge complète.
- **AVERTISSEMENT** : Pour recharger la batterie, utilisez uniquement l'unité d'alimentation amovible fournie avec l'appareil, avec référence GPLC084V42Y.
- L'appareil possède une batterie, ne la faites pas brûler et ne l'exposez pas à des températures élevées car elle pourrait exploser.
- La batterie comme les piles peuvent présenter des fuites dans des conditions extrêmes. Si la batterie goutte, ne touchez pas le liquide. Si le liquide entre en contact avec la peau, lavez-la immédiatement avec de l'eau et du savon. Si le liquide entre en contact avec les yeux, lavez-les immédiatement avec de l'eau propre en abondance pendant 10 minutes puis consultez votre médecin. Utilisez des gants pour manipuler la batterie et jetez-la immédiatement selon les normes locales.
- La batterie doit être retirée de l'appareil avant de vous en défaire.
- L'appareil doit être débranché lorsque la batterie est retirée.
- La batterie doit être retirée pour être éliminée en toute sécurité.
- Les batteries non rechargeables ne doivent pas être rechargées.

## SICHERHEITSHINWEISE

Lesen Sie die folgenden Hinweise aufmerksam durch, bevor Sie das Produkt verwenden. Bewahren Sie diese Bedienungsanleitung zum Nachschlagen oder für neue Benutzer auf.

- Es ist wichtig zu beachten, dass bei der Benutzung eines Elektrofahrrads mit Tretunterstützung auf öffentlichen Straßen je nach den nationalen Vorschriften besondere gesetzliche Anforderungen gelten können. Diese Anforderungen können unter anderem die Verpflichtung beinhalten, ein angemessenes Beleuchtungssystem und Reflektoren zu haben, um die Sichtbarkeit und Sicherheit des Radfahrers zu erhöhen.
- Bevor Sie Ihr Elektrofahrrad in der Öffentlichkeit benutzen, empfehlen wir Ihnen dringend, sich über die in Ihrem Land geltenden Vorschriften und Normen zu informieren und diese einzuhalten. Vergewissern Sie sich, dass Ihr Fahrrad mit den erforderlichen Beleuchtungseinrichtungen und Reflektoren ausgestattet ist und dass diese in einwandfreiem Zustand sind.
- Die Einhaltung der einschlägigen gesetzlichen Bestimmungen gewährleistet nicht nur Ihre eigene Sicherheit, sondern trägt auch zur allgemeinen Verkehrssicherheit bei. Denken Sie daran, dass es in der Verantwortung des Fahrers liegt, die geltenden Regeln und Vorschriften zu kennen und zu befolgen, um sein Elektrofahrrad sicher und legal auf öffentlichen Straßen zu benutzen.
- Nehmen Sie keine Änderungen oder Manipulationen am elektrischen Steuerungssystem des Elektrofahrrads vor.
- Warnung: Seien Sie nach längerem Gebrauch vorsichtig, wenn Sie heiße Oberflächen wie Scheibenbremsen berühren.



- Das elektrische Stadtrad wurde speziell für den Einsatz in städtischen Umgebungen und auf ebenen Flächen entwickelt. Er ist so konzipiert, dass er in dieser Art von Gelände elektrische Unterstützung bietet und das Fahrerlebnis in städtischen Umgebungen verbessert. Es ist jedoch wichtig zu beachten, dass eine unsachgemäße Nutzung des Elektro-Citybikes potenzielle Risiken und Gefahren mit sich bringen kann. Es wird vor folgenden Gefahren bei unsachgemäßem Gebrauch gewarnt:
- Risiko des Kontrollverlusts: In städtischen Umgebungen können Bedingungen wie starker Verkehr, Fußgänger und unvorhergesehene Hindernisse auftreten. Es ist wichtig, mit dem Elektrofahrrad vorsichtig umzugehen, die Verkehrsregeln zu beachten und die richtigen Fahrtechniken anzuwenden, um Kontrollverlust und mögliche Unfälle zu vermeiden.
- Überhitzungsgefahr: Unter städtischen Bedingungen kann die kontinuierliche und längere Nutzung des elektrischen Unterstützungssystems Wärme erzeugen. Es ist wichtig, die Motor- und Batterietemperatur zu überwachen, um eine Überhitzung zu vermeiden. Wird ein signifikanter Temperaturanstieg festgestellt, empfiehlt es sich, das System anzuhalten und abkühlen zu lassen, bevor Sie fortfahren.
- Gefahr von vorzeitigem Verschleiß: Die häufige Nutzung im städtischen Umfeld kann das Elektrofahrrad einem erhöhten Verschleiß aussetzen. Es wird empfohlen, das Fahrrad und seine Komponenten regelmäßig zu überprüfen und dabei auf Anzeichen von Verschleiß, Beschädigungen oder Schwachstellen zu achten. Tauschen Sie verschlissene oder beschädigte Teile sofort aus, um die Sicherheit und optimale Leistung des Elektro-Citybikes zu erhalten.

- Wir erinnern Sie daran, wie wichtig es ist, Ihr elektrisches Stadtrad verantwortungsbewusst und richtig zu benutzen, um ein sicheres und angenehmes Fahrerlebnis in der Stadt zu gewährleisten. Halten Sie sich immer an die Verkehrsregeln und fahren Sie vorsichtig auf verkehrsreichen Straßen und Wegen. Ihre Sicherheit und die der anderen Verkehrsteilnehmer hat für uns oberste Priorität.
- Tragen Sie immer einen geeigneten Fahrradhelm und achten Sie darauf, dass er richtig sitzt. Die Verwendung von Helmen ist von entscheidender Bedeutung, um die Unversehrtheit des Kopfes bei Stürzen oder Unfällen zu schützen.
- Überprüfen Sie regelmäßig die Bremsen, um sicherzustellen, dass sie ordnungsgemäß funktionieren. Prüfen Sie die Bremsbeläge auf Verschleiß und stellen Sie sie ggf. nach. Bremsen in gutem Zustand sind unerlässlich, um eine effiziente Bremswirkung zu gewährleisten.
- Prüfen Sie regelmäßig den Reifendruck. Vergewissern Sie sich, dass die Reifen mit dem empfohlenen Druck aufgepumpt sind. Ein zu geringer Reifendruck kann die Stabilität und Leistung des Fahrrads beeinträchtigen und das Risiko von Reifenpannen erhöhen.
- Überprüfen Sie die Lenkung des Fahrrads und stellen Sie sicher, dass sie richtig eingestellt ist. Prüfen Sie, ob es kein Spiel hat und sich ungehindert drehen lässt. Eine lockere oder defekte Lenkung kann die Kontrolle über das Fahrrad beeinträchtigen.
- Prüfen Sie die Reifen regelmäßig auf Schäden oder Verformungen. Vergewissern Sie sich, dass sie in gutem Zustand sind und keine Risse, Beulen oder andere Probleme aufweisen, die ihre strukturelle Integrität beeinträchtigen könnten.
- Seien Sie vorsichtig mit den Bremswegen bei nassen

Bedingungen. Denken Sie daran, dass die Bremsen auf nassem Untergrund weniger wirksam sein können, verlängern Sie daher den Bremsweg und verringern Sie die Geschwindigkeit bei Nässe oder Glätte.

- Für sicherheitskritische Bauteile müssen unbedingt Originalersatzteile verwendet werden. Diese Teile sind speziell für Ihr Elektrofahrrad entwickelt worden, erfüllen die entsprechenden Normen und garantieren optimale Leistung und Sicherheit. Die Verwendung von Nicht-Originalteilen kann die Sicherheit und Funktion des Fahrrads beeinträchtigen. Geben Sie Ihrer Sicherheit den Vorrang und verwenden Sie nur Originalersatzteile, die vom Hersteller oder einem autorisierten Händler geliefert werden.
- Es ist wichtig, auf die Felgen zu achten und auf gefährliche Abnutzungserscheinungen zu achten. Felgen können durch verschiedene Faktoren wie Stöße, Reibung oder längeren Gebrauch verschleifen. Es ist wichtig, die Felgen regelmäßig auf Anzeichen von übermäßigem Verschleiß, Rissen oder Schäden zu überprüfen. Werden Probleme festgestellt, sollten sie sofort behoben werden, um mögliche Risiken beim Fahren zu vermeiden.
- **WARNUNG:** Wie alle mechanischen Bauteile ist auch das Elektrofahrrad Verschleiß und hohen Belastungen ausgesetzt. Verschiedene Materialien und Bauteile können auf Verschleiß oder Ermüdung unterschiedlich reagieren. Wenn die Lebensdauer eines Bauteils überschritten ist, kann es plötzlich ausfallen, was zu Verletzungen des Fahrers führen kann. Jede Form von Rissbildung, Kratzern oder Verfärbung in stark beanspruchten Bereichen deutet darauf hin, dass die Lebensdauer des Bauteils erreicht ist und es ausgetauscht werden sollte.
- **WARNUNG:** Bei Bauteilen aus Verbundwerkstoffen

kann ein Schlagschaden für den Benutzer unsichtbar sein. Der Hersteller muss über die Folgen von Aufprallschäden aufklären und darauf hinweisen, dass die Verbundwerkstoffteile im Falle eines Aufpralls zur Überprüfung an den Hersteller zurückgeschickt oder zerstört und ersetzt werden müssen.

- Es ist wichtig zu beachten, dass Verbundwerkstoffkomponenten durch hohe Temperaturen beeinträchtigt werden können, insbesondere in geschlossenen Räumen. Es wird empfohlen, das Elektrofahrrad nicht intensiven Wärmequellen wie Heizkörpern, Fahrzeugabgasen oder der Lagerung in geschlossenen Räumen ohne ausreichende Belüftung auszusetzen. Übermäßige Hitze kann zu Verformungen, Schwächung von Materialien oder sogar zum Versagen der Struktur führen.
- Bei der Montage eines Kindersitzes auf dem Elektrofahrrad ist unbedingt darauf zu achten, dass die Federn unter dem Sattel ausreichend abgedeckt sind. Damit soll vermieden werden, dass sich die Finger des Kindes oder andere Gegenstände in der Feder verfangen, was zu Verletzungen führen kann.
- Es ist wichtig zu wissen, dass ein Fahrradlenker einen erheblichen Einfluss auf das Abbiege- und Bremsverhalten des Fahrers haben kann. Ein falsch eingestellter Lenker kann zu Stabilitätsproblemen beim Abbiegen führen, was einen Verlust der Kontrolle über das Fahrrad zur Folge haben kann. Darüber hinaus können lockere oder schlaffe Lenker das Bremsverhalten beeinträchtigen, da die an den Bremshebeln aufgebrachte Kraft nicht effizient auf die Bremsen übertragen wird. Dies kann zu einer langsameren Reaktionszeit oder einer geringeren Bremsleistung führen.

- Es wird dringend davon abgeraten, Ritzel auszuwechseln oder andere Modifikationen am Elektrofahrrad-Antriebsstrang mit Nicht-Originalteilen vorzunehmen. Die Verwendung von Original-Ersatzteilen garantiert die Kompatibilität, Qualität und erwartete Leistung des Elektrofahrrads.
- Jegliche Manipulationen am Elektrofahrrad können zum Erlöschen der vom Hersteller gewährten Garantie führen. Dies kann den Austausch von Teilen mit nicht originalen Komponenten, nicht genehmigte Änderungen oder andere Maßnahmen umfassen, die das ursprüngliche Design und die Funktionsweise des Fahrrads verändern.
- Der Benutzer ist dafür verantwortlich, das Elektrofahrrad in Übereinstimmung mit den Anweisungen und Empfehlungen in der Bedienungsanleitung zu benutzen. Jede unsachgemäße Handhabung liegt in der Verantwortung des Benutzers und kann zu Personenschäden, Schäden am Fahrrad oder Schäden an Dritten führen.
- Die Verwendung von Fahrradanhängern oder das Ziehen von Fahrrädern ist mit diesem Elektrofahrrad nicht gestattet. Die Verwendung von Fahrradanhängern oder gezogenen Fahrrädern kann die Sicherheit und Leistung des EPAC beeinträchtigen und führt zum Erlöschen der Produktgarantie.
- Der Mechanismus muss die Gabelenden markieren, wenn er in der verriegelten Position geschlossen ist.
- Der Einbau und die Verwendung von Zubehör wie Anhängern oder Zugfahrrädern wird nicht empfohlen, da dies das maximale Gewicht, das das Elektrofahrrad tragen kann, überschreiten und die elektronischen Komponenten erheblich beeinträchtigen würde, was ihre Lebensdauer erheblich verkürzen oder sogar zu ihrem Ausfall führen könnte.

- Aus Sicherheitsgründen und um die optimale Leistung dieses Elektrofahrrads zu erhalten, dürfen Sie an diesem Modell keine Fahrradanhänger und Kindersitze verwenden. Die Montage von Fahrradanhängern oder Kindersitzen könnte das Gleichgewicht, die Stabilität und den sicheren Betrieb des Elektrofahrrads beeinträchtigen.
- Achten Sie darauf, dass Sie den Akku des Elektrofahrrads nur in geschlossenen Räumen an einem trockenen und geschützten Ort aufladen. Vermeiden Sie es, das Ladegerät und den Akku ungünstigen Wetterbedingungen wie Regen oder Feuchtigkeit auszusetzen, um Schäden zu vermeiden und einen sicheren Ladevorgang zu gewährleisten.
- Vermeiden Sie eine Überladung des Akkus: Trennen Sie das Ladegerät, sobald der Akku vollständig geladen ist. Vermeiden Sie es, den Akku über einen längeren Zeitraum am Ladegerät angeschlossen zu lassen, da eine Überladung seine Lebensdauer und Leistungsfähigkeit beeinträchtigen kann.
- Nehmen Sie den Akku nicht auseinander und verändern Sie ihn nicht: Die Batterie des Elektrofahrrads ist ein empfindliches und komplexes Bauteil. Versuchen Sie nicht, das Gerät zu zerlegen, zu reparieren oder zu modifizieren, da dies zu Schäden oder Sicherheitsrisiken führen kann.
- Laden Sie den Akku regelmäßig auf: Wenn Sie das Elektrofahrrad über einen längeren Zeitraum nicht benutzen, sollten Sie den Akku mindestens alle paar Wochen aufladen, um die optimale Leistung zu erhalten und eine vollständige Entladung zu vermeiden.
- **WARNUNG:** Verwenden Sie zum Aufladen des Akkus ausschließlich das mit dem Gerät gelieferte herausnehmbare Netzteil mit der Referenznummer GPLC084V42Y.
- Das Gerät wird mit einer Batterie geliefert, die nicht

verbrennen oder hohen Temperaturen ausgesetzt werden darf, da sie explodieren kann.

- Sowohl die Akkus als auch die Batterien können unter extremen Bedingungen auslaufen. Wenn die Akkus/ Batterie ausläuft, berühren Sie die Flüssigkeit nicht. Falls die Flüssigkeiten in Kontakt mit der Haut kommt, waschen Sie sich sofort mit Wasser und Seife. Falls die Flüssigkeit in Kontakt mit den Augen kommt, waschen Sie sich die Augen während mindestens 10 Minuten und suchen Sie sich ärztliche Hilfe auf. Benutzen Sie Handschuhe, um die Batterie/ Akku zu hantieren und entsorgen Sie sie gemäß den örtlichen Vorschriften.
- Der Akku muss vor der Entsorgung aus dem Gerät entfernt werden.
- Das Gerät muss von der Stromversorgung getrennt werden, wenn der Akku entfernt wird.
- Der Akku muss zur sicheren Entsorgung entfernt werden.
- Nicht wiederaufladbare Batterien dürfen nicht wieder aufgeladen werden.

## **ISTRUZIONI DI SICUREZZA**

Leggere attentamente le seguenti istruzioni prima di usare l'apparecchio. Conservare questo manuale per consultazioni future o nuovi utenti.

- Tenere presente che quando si utilizza una bicicletta elettrica a pedalata assistita (EPAC) su strade pubbliche, possono essere applicati requisiti legali specifici in base alle normative nazionali. Questi requisiti possono includere, tra l'altro, l'obbligo di disporre di un sistema di illuminazione adeguato e di catarifrangenti per aumentare la visibilità e la sicurezza del ciclista.
- Prima di usare la bicicletta elettrica in luoghi pubblici, si

consiglia vivamente di consultare e rispettare le norme e gli standard in vigore nel proprio paese. Assicurarsi che la propria bicicletta elettrica sia dotata dei dispositivi di illuminazione e dei catarifrangenti necessari e che siano in buone condizioni di funzionamento.

- Il rispetto dei requisiti di legge non solo garantisce la propria sicurezza, ma contribuisce anche alla sicurezza stradale in generale. Tenere presente che è propria responsabilità conoscere e rispettare le norme e standard applicabili mirati a garantire un uso sicuro e legale della bicicletta elettrica su strade pubbliche.
- Non modificare o manomettere il sistema di gestione elettrica della bicicletta.
- Attenzione: Dopo un uso prolungato, prestare attenzione a non toccare le superfici calde, come i freni a disco.
- La bici elettrica da città è stata progettata specificamente per l'uso in spazi urbani e su superfici piane. È progettata per offrire una pedalata assistita su questi tipi di terreni e per migliorare l'esperienza di guida negli spazi urbani. Tuttavia, è importante tenere presente che un uso improprio della bici elettrica può comportare potenziali rischi e pericoli. Si avvertono i seguenti pericoli derivanti da un uso non corretto:
- Rischio di perdita di controllo di guida: Negli spazi urbani possono verificarsi condizioni quali traffico intenso, presenza di pedoni e ostacoli imprevisti. È fondamentale usare la bicicletta elettrica in modo cauto rispettando le regole stradali e guidando di conseguenza per evitare la perdita di controllo e possibili incidenti.
- Rischio di surriscaldamento: In condizioni urbane, l'uso continuo e prolungato del sistema della pedalata assistita può generare calore. È importante monitorare la temperatura del motore e della batteria per evitarne il surriscaldamento.



Se si verifica un aumento significativo della temperatura, fermarsi e lasciare raffreddare la bici prima di riprenderne l'uso.

- Rischio di usura precoce: L'uso frequente negli spazi urbani può sottoporre la bicicletta elettrica a una maggiore usura. Si raccomanda di ispezionare regolarmente la bicicletta e i suoi componenti, prestando attenzione ai segni di usura, ai danni o ai punti deboli. Sostituire immediatamente i componenti usurati o danneggiati per garantire sempre una sicurezza così come le prestazioni totali della bici elettrica.
- Usare sempre la bici elettrica da città in modo responsabile e corretto per garantire un'esperienza di guida sicura e piacevole. Rispettare sempre le regole stradali e adottare un approccio prudente quando si guida su strade e vie trafficate. È essenziale garantire la propria sicurezza e quella degli altri utenti della strada.
- Indossare sempre un casco da bicicletta adeguato e assicurarsi che sia regolato correttamente alla propria testa. L'uso del casco è di vitale importanza per proteggersi da possibili ferite alla testa in caso di cadute o incidenti.
- Controllare periodicamente i freni per verificarne il corretto funzionamento. Controllare l'usura delle pastiglie dei freni e regolarle se necessario. È indispensabile effettuare verifiche regolari per assicurarsi che la bici sia in buone condizioni di frenata.
- Controllare regolarmente la pressione delle ruote. Assicurarsi che le ruote siano gonfiate alla pressione consigliata. Le ruote sgonfie possono compromettere la stabilità e le prestazioni della bicicletta, oltre ad aumentare il rischio di forature.
- Controllare lo sterzo della bicicletta e assicurarsi che sia regolato correttamente. Verificare l'assenza di vibrazioni

e assicurarsi che la rotazione avvenga senza intoppi. Uno sterzo allentato o difettoso può compromettere il controllo adeguato della bicicletta.

- Controllare regolarmente che le ruote non presentino danni o deformazioni. Assicurarsi che siano in buone condizioni, senza crepe, ammaccature o altri problemi che potrebbero comprometterne l'integrità strutturale.
- Prestare attenzione alla distanza di frenata quando piove. I freni possono perdere efficacia sul bagnato: frenare con più anticipo e ridurre la velocità in condizioni di pioggia o strada scivolosa.
- Sostituire le parti mirate a garantire la completa sicurezza della bici con altre originali dello stesso tipo. Queste parti sono specificamente progettate per la bicicletta elettrica in questione, soddisfano gli standard appropriati e garantiscono prestazioni e sicurezza ottimali. L'uso di parti non originali può compromettere la sicurezza e il funzionamento della bicicletta. Dare priorità alla propria sicurezza e usare solo parti di ricambio originali fornite dal produttore o dal rivenditore autorizzato.
- È importante prestare attenzione ai cerchioni delle ruote e ad eventuali usure rischiose degli stessi. I cerchioni delle ruote possono essere soggetti a usura a causa di vari fattori, come urti, attrito o uso prolungato. È essenziale ispezionare regolarmente i cerchioni per confermare l'assenza di usura eccessiva, crepe o danni. Se si riscontrano problemi, risolverli immediatamente per evitare possibili rischi durante la guida.
- **ATTENZIONE:** Come tutti i componenti meccanici, le bici EPAC sono soggette a usura e a forti pressioni. I diversi materiali e componenti possono reagire all'usura o alle pressioni in modi diversi. Se un determinato componente raggiunge la fine della sua vita utile, è possibile che ceda improvvisamente,

causando possibili lesioni all'utente. L'apparizione di crepe, graffi o scolorimenti in aree altamente sollecitate indica che il componente ha raggiunto la fine della sua vita utile e che deve essere sostituito.

- **ATTENZIONE:** I danni da impatto sui componenti in composito possono risultare invisibili all'occhio dell'utente. Il produttore deve spiegare le conseguenze dei danni da impatto e che, in caso di impatto, i componenti in composito devono essere restituiti al produttore per l'ispezione o smaltiti e sostituiti.
- È importante tenere presente che fattori quali un'alta temperatura possono influire negativamente sulle condizioni dei componenti in composito, soprattutto in ambienti confinati. Evitare di esporre la bicicletta elettrica a fonti di calore intenso come radiatori o scarichi di veicoli e di riporla in spazi chiusi e inadeguatamente ventilati. L'esposizione al calore eccessivo può causare deformazioni, indebolimento dei materiali o persino cedimenti strutturali.
- Se si installa un seggiolino per bambini sulla bicicletta elettrica, assicurarsi di coprire adeguatamente le molle situate sotto il sellino principale. Questo per evitare il rischio che le dita del bambino o eventuali oggetti si impiglino nella molla, causando lesioni.
- È importante notare che il manubrio della bicicletta può avere un impatto significativo sulla risposta del ciclista in curva e in frenata. Una regolazione errata del manubrio può causare problemi di stabilità in curva, con conseguente perdita di controllo della bicicletta. Inoltre, un manubrio allentato o inadeguatamente regolato può causare che la forza applicata alle leve freno non venga trasmessa correttamente ai freni, influenzando negativamente sulla reattività di frenata. Ciò può comportare un tempo di risposta più lento o una minore potenza di frenata.

- Si raccomanda di non sostituire i pignoni e di non effettuare altre modifiche alla trasmissione della bicicletta elettrica utilizzando parti non originali. L'uso di parti di ricambio originali e compatibili garantisce la qualità e le corrette prestazioni previste della bicicletta elettrica.
- Qualsiasi manomissione della bicicletta elettrica può invalidare la garanzia. Tutto questo include la sostituzione di parti con componenti non originali, modifiche non autorizzate o qualunque altra azione che alteri il design e il funzionamento originale della bicicletta.
- L'utente è responsabile dell'uso della bicicletta elettrica in conformità alle istruzioni e alle raccomandazioni fornite nel presente manuale. Qualsiasi uso improprio è responsabilità dell'utente e può causare lesioni personali, danni alla bicicletta o danni a terzi.
- L'uso di carrelli per biciclette o il traino di biciclette non è consentito con questa bici EPAC. L'uso di rimorchi per biciclette o biciclette trainate può compromettere la sicurezza e le prestazioni dell'EPAC e invalida la garanzia del prodotto.
- Il meccanismo deve essere posizionato in modo da contrassegnare le estremità della forcella quando è in posizione di blocco.
- Si sconsiglia l'installazione e l'uso di accessori come rimorchi o biciclette da traino, in quanto supererebbero il peso massimo supportato dalla bicicletta elettrica e influirebbero in modo significativo sui componenti elettronici, riducendone notevolmente la durata o addirittura causandone il guasto.
- Per motivi di sicurezza e per preservare le prestazioni ottimali della bicicletta elettrica, non utilizzare portabiciclette o seggiolini per bambini con questo modello. L'installazione di portabiciclette o seggiolini per bambini potrebbe influire

sull'equilibrio, sulla stabilità e sul funzionamento sicuro della bicicletta elettrica.

- Assicurarsi di caricare la batteria della bicicletta elettrica solo al chiuso, in un luogo asciutto e protetto. Evitare di esporre il caricabatterie e la batteria a condizioni atmosferiche avverse, come pioggia o umidità, per evitare danni e garantire una ricarica sicura.
- Evitare di sovraccaricare la batteria: Scollegare il caricabatterie a fine ricarica. Evitare di lasciare la batteria collegata al caricabatterie per un periodo prolungato, poiché il sovraccarico potrebbe comprometterne la durata e l'efficienza.
- Non smontare né modificare la batteria: La batteria della bicicletta elettrica è un componente delicato e complesso. Non tentare di smontarla, ripararla o modificarla per evitare danni o rischi per la sicurezza.
- Caricare regolarmente la batteria: Se non si intende utilizzare la bicicletta elettrica per un periodo prolungato, assicurarsi di caricare la batteria almeno una volta ogni poche settimane per mantenerne le prestazioni ed evitarne il completo scaricamento.
- **ATTENZIONE:** Per ricaricare la batteria, utilizzare solo l'alimentatore fornito con l'apparecchio, con codice GPLC084V42Y.
- L'apparecchio viene fornito con una batteria preinstallata: non bruciarla o esporla ad alte temperature, poiché potrebbe esplodere.
- Sia le batterie che le pile possono perdere in condizioni estreme. Se la batteria perde, non toccare il liquido. Se il liquido entra in contatto con la pelle, lavare immediatamente l'area con acqua e sapone. Se il liquido entra in contatto con gli occhi, lavarli immediatamente con abbondante acqua

pulita per almeno 10 minuti e cercare assistenza medica. Indossare i guanti quando si maneggia la batteria e smaltirla immediatamente secondo le norme locali.

- Rimuovere la batteria dall'apparecchio prima di smaltirlo.
- Scollegare l'apparecchio dall'alimentazione prima di rimuovere la batteria.
- Rimuovere la batteria per smaltirla in modo sicuro.
- Le batterie non ricaricabili non devono essere ricaricate.

## **INSTRUÇÕES DE SEGURANÇA**

Leia atentamente as instruções seguintes antes de utilizar o produto. Guarde este manual para referências futuras ou novos utilizadores.

- É importante notar que, ao utilizar uma bicicleta elétrica assistida por pedal (EPAC) na via pública, podem aplicar-se requisitos legais específicos de acordo com os regulamentos nacionais. Estes requisitos podem incluir, entre outros, a obrigação de dispor de um sistema de iluminação adequado e de refletores para aumentar a visibilidade e a segurança do ciclista.
- Antes de utilizar a sua bicicleta elétrica em ambientes públicos, recomendamos vivamente que consulte e cumpra os regulamentos e normas em vigor no seu país. Certifique-se de que a sua EPAC está equipada com os produtos de iluminação e os refletores necessários e que estes estão em bom estado de funcionamento.
- O cumprimento dos requisitos legais relevantes não só garante a sua própria segurança, como também contribui para a segurança rodoviária em geral. Lembre-se de que é da responsabilidade do ciclista conhecer e seguir as regras e regulamentos aplicáveis para utilizar a sua bicicleta elétrica de forma segura e legal nas vias públicas.

- Não modifique nem manipule o sistema de gestão elétrica da bicicleta elétrica.
- Advertência: Após uma utilização prolongada, tenha cuidado ao tocar em superfícies quentes, como os travões de disco.
- A bicicleta urbana elétrica foi especificamente concebida para ser utilizada em ambientes urbanos e em superfícies planas. Foi concebida para fornecer assistência elétrica neste tipo de terreno e melhorar a experiência de condução em ambientes urbanos. No entanto, é importante notar que a utilização incorreta da bicicleta urbana pode apresentar riscos e perigos potenciais. Os seguintes perigos de uma utilização incorreta são advertidos:
  - Risco de perda de controlo: Em ambientes urbanos, podem existir condições como tráfego intenso, peões e obstáculos imprevistos. É fundamental manusear a bicicleta elétrica com precaução, respeitar as regras de trânsito e utilizar competências de condução adequadas para evitar a perda de controlo e possíveis acidentes.
  - Risco de sobreaquecimento: Em condições urbanas, a utilização contínua e prolongada do sistema de assistência elétrica pode gerar calor. É importante monitorizar a temperatura do motor e da bateria para evitar o sobreaquecimento. Se for detetado um aumento significativo da temperatura, recomenda-se que pare e deixe o sistema arrefecer antes de continuar.
  - Risco de desgaste prematuro: A utilização frequente em ambientes urbanos pode sujeitar a bicicleta elétrica a um maior desgaste. Recomenda-se a inspeção regular da bicicleta e dos seus componentes, prestando atenção aos sinais de desgaste, danos ou fragilidades. Substitua imediatamente quaisquer componentes desgastados ou danificados para manter a segurança e o desempenho ótimo da bicicleta urbana.

- Recordamos a importância de utilizar a sua bicicleta urbana elétrica de forma responsável e adequada para garantir uma experiência de condução segura e agradável em ambientes urbanos. Respeite sempre as regras de trânsito e adote uma atitude cautelosa ao conduzir em ruas e estradas movimentadas. A sua segurança e a dos outros utentes da estrada é a nossa principal prioridade.
- Use sempre um capacete de bicicleta adequado e certifique-se de que está corretamente colocado. A utilização de capacetes é de importância vital para salvaguardar a integridade da cabeça em caso de quedas ou acidentes.
- Verifique periodicamente os travões para garantir o seu bom funcionamento. Verifique o desgaste das pastilhas dos travões e ajuste-as, se necessário. Os travões em bom estado são indispensáveis para garantir uma capacidade de travagem eficaz.
- Verifique regularmente a pressão das rodas. Certifique-se de que as rodas estão cheias com a pressão recomendada. Rodas com pressão insuficiente podem afetar a estabilidade e o desempenho da bicicleta, bem como aumentar o risco de furos.
- Inspeccione a direção da bicicleta e verifique se está bem ajustada. Verifique se não há folga e certifique-se de que roda suavemente sem obstáculos. Uma direção solta ou defeituosa pode comprometer o controlo da bicicleta.
- Verifique regularmente se as rodas apresentam danos ou deformações. Certifique-se de que estão em boas condições, sem fissuras, amolgadelas ou outros problemas que possam comprometer a sua integridade estrutural.
- Tenha cuidado com as distâncias de travagem em condições de chuva. Lembre-se que os travões podem ser menos eficazes em superfícies molhadas, por isso aumente a



distância de travagem e reduza a velocidade em condições molhadas ou escorregadias.

- É essencial utilizar peças de substituição originais para os componentes essenciais de segurança. Estas peças são especificamente concebidas para a sua bicicleta elétrica, cumprem as normas adequadas e garantem um desempenho e uma segurança ótimos. A utilização de peças não originais pode comprometer a segurança e o funcionamento da bicicleta. Dê prioridade à sua segurança e utilize apenas peças de substituição originais fornecidas pelo fabricante ou pelo revendedor autorizado.
- É importante prestar atenção às jantes e estar atento a qualquer desgaste perigoso. As jantes das rodas podem estar sujeitas a desgaste devido a vários fatores, como o impacto, a fricção ou a utilização prolongada. É essencial inspecionar regularmente as jantes para detetar sinais de desgaste excessivo, fissuras ou danos. Se for observado algum problema, este deve ser tratado imediatamente para evitar possíveis riscos durante a condução.
- ADVERTÊNCIA: Como todos os componentes mecânicos, a bicicleta está sujeita a desgaste e a tensões elevadas. Diferentes materiais e componentes podem reagir ao desgaste ou à fadiga por esforço de formas diferentes. Se a vida útil de um componente tiver sido excedida, este pode falhar subitamente, podendo causar ferimentos ao ciclista. Qualquer forma de fissuração, arranhão ou mudança de cor em áreas de grande tensão indica que a vida útil do componente foi atingida e que este deve ser substituído.
- ADVERTÊNCIA: Nos componentes compostos, os danos causados pelo impacto podem ser invisíveis para o utilizador. O fabricante deve explicar as consequências dos danos por impacto e que, em caso de impacto, os componentes

compostos devem ser devolvidos ao fabricante para inspeção ou destruídos e substituídos.

- É importante notar que os componentes compostos podem ser afetados por temperaturas elevadas, especialmente em ambientes confinados. Recomenda-se que a bicicleta elétrica não seja exposta a fontes de calor intenso, como radiadores, escapes de veículos ou armazenamento em espaços fechados sem ventilação adequada. O calor excessivo pode causar deformação, enfraquecimento dos materiais ou mesmo falha estrutural.
- Ao instalar uma cadeira de criança na bicicleta elétrica, é essencial garantir que as molas debaixo do selim estão devidamente cobertas. Isto é para evitar o risco de os dedos da criança ou quaisquer objetos ficarem presos na mola, o que pode causar ferimentos.
- É importante notar que o guiador da bicicleta pode ter um impacto significativo na resposta do ciclista ao virar e ao travar. Um guiador mal ajustado pode causar problemas de estabilidade ao virar, o que pode resultar na perda de controlo da bicicleta. Além disso, um guiador solto ou frouxo pode afetar a capacidade de resposta dos travões, uma vez que a força aplicada nas manetes não será transmitida eficazmente aos travões. Isto pode resultar num tempo de resposta mais lento ou numa redução da potência de travagem.
- Recomenda-se vivamente aos utilizadores que não efetuem trocas de pinhões ou quaisquer outras modificações no sistema de transmissão da bicicleta elétrica utilizando peças não originais. A utilização de peças de substituição originais garante a compatibilidade, a qualidade e o desempenho esperado da bicicleta elétrica.
- Qualquer manipulação da bicicleta elétrica pode anular a

garantia fornecida pelo fabricante. Tal pode incluir a troca de peças por componentes não originais, modificações não autorizadas ou qualquer outra ação que altere a concepção e o funcionamento originais da bicicleta.

- O utilizador é responsável pela utilização da bicicleta elétrica de acordo com as instruções e recomendações fornecidas no manual. Qualquer manuseamento incorreto é da responsabilidade do utilizador e pode resultar em ferimentos pessoais, danos na bicicleta ou danos a terceiros.
- A utilização de quaisquer atrelados para bicicletas não são permitidos com esta bicicleta. A utilização de atrelados pode comprometer a segurança e o desempenho da bicicleta e anulará a garantia do produto.
- O mecanismo deve marcar as extremidades da forquilha quando esta estiver fechada na posição de bloqueio.
- A instalação e a utilização de acessórios como reboques ou bicicletas de reboque não são recomendadas, uma vez que excedem o peso máximo suportado pela bicicleta elétrica e afetam significativamente os componentes eletrónicos, podendo reduzir consideravelmente a sua vida útil ou mesmo levar à sua avaria.
- Por razões de segurança e para preservar o desempenho ideal desta bicicleta elétrica, não utilize atrelados para bicicletas e cadeiras de criança neste modelo. A instalação de atrelados ou cadeiras de criança pode afetar o equilíbrio, a estabilidade e o funcionamento seguro da bicicleta elétrica.
- Certifique-se de que carrega a bateria da bicicleta elétrica apenas dentro de casa, num local seco e protegido. Evite expor o carregador e a bateria a condições atmosféricas adversas, como chuva ou humidade, para evitar danos e garantir um carregamento seguro.
- Evite o carregamento excessivo da bateria: Desligue o

carregador quando a bateria estiver totalmente carregada. Evite deixar a bateria ligada ao carregador durante um período de tempo prolongado, uma vez que a sobrecarga pode afetar a sua vida útil e eficiência.

- Não desmonte ou modifique a bateria: A bateria da bicicleta elétrica é um componente sensível e complexo. Não tente desmontá-lo, repará-lo ou modificá-lo, pois isso pode causar danos ou riscos de segurança.
- Carregue a bateria regularmente: Se não utilizar a bicicleta elétrica durante um longo período de tempo, certifique-se de que carrega a bateria pelo menos uma vez em cada poucas semanas para manter o desempenho ideal e evitar a descarga completa.
- ADVERTÊNCIA: Para recarregar a bateria, utilizar apenas a unidade de alimentação amovível fornecida com o produto, com referência GPLC084V42Y.
- O produto inclui uma bateria de íões de lítio, não a queime nem a exponha a altas temperaturas, pois pode explodir.
- Tanto a bateria como as pilhas podem apresentar fugas em condições extremas. Se a bateria deitar gotas, não toque no líquido. Se o líquido entra em contacto com a pele, lave imediatamente com água e sabão. Se o líquido entrar em contacto com os olhos, lave-os imediatamente com água abundante durante o mínimo 10 minutos e procure assistência médica. Utilize luvas para manipular a bateria e deite-a fora imediatamente de acordo com a normativa local.
- A bateria deve ser removida do produto antes de ser eliminada.
- O produto deve ser desligado da alimentação elétrica quando a bateria for retirada.
- A bateria deve ser removida para uma eliminação segura.

- As baterias não recarregáveis não devem ser carregadas.

## **VEILIGHEIDSINSTRUCTIES**

Lees de volgende instructies aandachtig voordat u het product gebruikt. Bewaar deze handleiding voor toekomstig(e) gebruik of gebruikers.

- Het is belangrijk om op te merken dat bij het gebruik van een elektrische fiets met trapondersteuning (EPAC) op de openbare weg, specifieke wettelijke vereisten van toepassing kunnen zijn volgens nationale voorschriften. Deze vereisten kunnen onder andere de verplichting inhouden om een adequaat verlichtingssysteem en reflectoren te hebben om de zichtbaarheid en veiligheid van de berijder te vergroten.
- Voordat u uw elektrische fiets in een openbare omgeving gebruikt, raden wij u ten eerste aan om de regelgeving en normen die in uw land van kracht zijn te raadplegen en na te leven. Zorg ervoor dat uw EPAC is uitgerust met de vereiste verlichting en reflectoren en dat deze in goede staat verkeren.
- Naleving van de relevante wettelijke vereisten garandeert niet alleen uw eigen veiligheid, maar draagt ook bij aan de verkeersveiligheid in het algemeen. Vergeet niet dat het de verantwoordelijkheid van de berijder is om de geldende regels en voorschriften te kennen en op te volgen om zijn elektrische fiets veilig en legaal op de openbare weg te gebruiken.
- Breng geen wijzigingen aan en manipuleer het elektrische managementsysteem van de elektrische fiet niet.
- Waarschuwing: Wees na langdurig gebruik voorzichtig bij het aanraken van hete oppervlakken zoals remschijven.
- De elektrische stadsfiets is speciaal ontworpen voor gebruik in stedelijke omgevingen en op vlakke oppervlakken. Het is

ontworpen om elektrische ondersteuning te bieden op dit soort terreinen en de rijervaring in stedelijke omgevingen te verbeteren. Het is echter belangrijk op te merken dat onjuist gebruik van de elektrische stadsfiets potentiële risico's en gevaren met zich mee kan brengen. Er wordt gewaarschuwd voor de volgende gevaren bij onjuist gebruik:

- Risico op controleverlies: In stedelijke omgevingen kan er sprake zijn van omstandigheden zoals druk verkeer, voetgangers en onvoorziene obstakels. Het is cruciaal om voorzichtig om te gaan met de elektrische fiets, de verkeersregels te respecteren en de juiste rijvaardigheden te gebruiken om controleverlies en mogelijke ongevallen te voorkomen.
- Risico op oververhitting: In stedelijke omstandigheden kan continuelangduriggebruikvan het elektrische hulpsysteem warmte genereren. Het is belangrijk om de motor- en accutemperatuur in de gaten te houden om oververhitting te voorkomen. Als er een aanzienlijke temperatuurstijging wordt gedetecteerd, is het aan te raden om te stoppen en het systeem te laten afkoelen voordat u verdergaat.
- Risico op voortijdige slijtage: Veelvuldig gebruik in stedelijke omgevingen kan leiden tot verhoogde slijtage van de elektrische fiets. Regelmatige inspectie van de fiets en de onderdelen wordt aanbevolen, waarbij gelet wordt op tekenen van slijtage, schade of zwakke punten. Vervang versleten of beschadigde onderdelen onmiddellijk om de veiligheid en optimale prestaties van de elektrische stadsfiets te behouden.
- We herinneren u eraan hoe belangrijk het is om uw elektrische stadsfiets op een verantwoorde en correcte manier te gebruiken voor een veilige en plezierige rijervaring in stedelijke omgevingen. Houd u altijd aan de verkeersregels

en wees voorzichtig bij het rijden op drukke straten en wegen. Uw veiligheid en die van andere weggebruikers is onze topprioriteit.

- Draag altijd een geschikte fietshelm en zorg dat deze goed zit. Het gebruik van een helm is van vitaal belang om de integriteit van het hoofd te beschermen bij vallen of ongelukken.
- Controleer regelmatig of de remmen goed werken. Controleer de remblokken op slijtage en stel ze zo nodig bij. Remmen in goede staat zijn onmisbaar om efficiënt te kunnen remmen.
- Controleer de bandenspanning regelmatig. Zorg ervoor dat de banden zijn opgepompt tot de aanbevolen spanning. Een te lage bandenspanning kan de stabiliteit en de prestaties van de fiets beïnvloeden en het risico op een lek in de banden vergroten.
- Controleer de richting van de fiets en zorg ervoor dat deze goed is afgesteld. Controleer of er geen speling is en of hij soepel en ongehinderd draait. Losse of defecte stuurinrichting kan de controle over de fiets in gevaar brengen.
- Controleer de banden regelmatig op beschadigingen of vervormingen. Zorg ervoor dat ze in goede staat zijn, zonder scheuren, deuken of andere problemen die de structurele integriteit in gevaar kunnen brengen.
- Wees voorzichtig met remafstanden in natte omstandigheden. Denk eraan dat remmen minder effectief kunnen zijn op een nat wegdek, dus vergroot de remafstand en verlaag de snelheid bij een nat of glad wegdek.
- Het is van vitaal belang om originele reserveonderdelen te gebruiken voor onderdelen die cruciaal zijn voor de veiligheid. Deze onderdelen zijn speciaal ontworpen voor uw elektrische fiets, voldoen aan de juiste normen en

garanderen optimale prestaties en veiligheid. Het gebruik van niet-originele onderdelen kan de veiligheid en werking van de fiets in gevaar brengen. Geef prioriteit aan uw veiligheid en gebruik alleen originele reserveonderdelen van de fabrikant of een erkende leverancier.

- Het is belangrijk om op de velgen te letten en op gevaarlijke slijtage. Velgen kunnen aan slijtage onderhevig zijn door verschillende factoren, zoals schokken, wrijving of langdurig gebruik. Het is essentieel om de velgen regelmatig te controleren op tekenen van overmatige slijtage, barsten of schade. Als er problemen worden waargenomen, moeten deze onmiddellijk worden aangepakt om mogelijke risico's tijdens het rijden te voorkomen.
- **WAARSCHUWING:** Zoals alle mechanische onderdelen is de EPAC onderhevig aan slijtage en hoge spanningen. Verschillende materialen en onderdelen kunnen op verschillende manieren reageren op slijtage of spanningsvermoeidheid. Als de levensduur van een onderdeel is overschreden, kan het plotseling defect raken en mogelijk letsel veroorzaken bij de berijder. Elke vorm van barsten, krassen of verkleuringen in gebieden die zwaar worden belast, duidt erop dat de levensduur van het onderdeel is bereikt en dat het moet worden vervangen.
- **WAARSCHUWING:** Bij meerdere onderdelen kan schade door impact onzichtbaar zijn voor de gebruiker. De fabrikant moet de gevolgen van impactschade uitleggen en dat, in het geval van een impact, de onderdelen moeten worden teruggestuurd naar de fabrikant voor inspectie of moeten worden vernietigd en vervangen.
- Het is belangrijk op te merken dat meerdere onderdelen kunnen worden aangetast door hoge temperaturen, vooral in gesloten omgevingen. Het wordt aanbevolen om te



voorkomen dat de elektrische fiets wordt blootgesteld aan intense hittebronnen zoals radiatoren, uitlaatgassen van voertuigen of opslag in afgesloten ruimten zonder voldoende ventilatie. Overmatige hitte kan vervorming, verzwakking van materialen of zelfs structurele uitval veroorzaken.

- Bij het installeren van een kinderzitje op de elektrische fiets is het essentieel dat de veren onder het zadel voldoende bedekt zijn. Dit is om te voorkomen dat de vingers van het kind of voorwerpen tussen de veer vast komen te zitten, wat letsel kan veroorzaken.
- Het is belangrijk op te merken dat een fietsstuur een aanzienlijke invloed kan hebben op de draai- en remrespons van de berijder. Een onjuist afgesteld stuur kan stabiliteitsproblemen veroorzaken bij het draaien, wat kan leiden tot verlies van controle over de fiets. Bovendien kan een los of slap stuur de remrespons beïnvloeden, omdat de kracht die op de remhendels wordt uitgeoefend niet efficiënt op de remmen wordt overgebracht. Dit kan resulteren in een tragere reactietijd of een verminderd remvermogen.
- Gebruikers wordt dringend geadviseerd geen tandwielen te vervangen of andere wijzigingen aan de transmissie van de elektrische fiets aan te brengen met niet-originele onderdelen. Het gebruik van originele reserveonderdelen garandeert de compatibiliteit, kwaliteit en verwachte prestaties van de elektrische fiets.
- Door de elektrische fiets te manipuleren, kan de garantie van de fabrikant komen te vervallen. Dit kan het vervangen van onderdelen door niet-originele onderdelen, ongeoorloofde wijzigingen of enige andere actie zijn die het oorspronkelijke ontwerp en de werking van de fiets verandert.
- De gebruiker is verantwoordelijk voor het gebruik van de elektrische fiets volgens de instructies en aanbevelingen

in de handleiding. Elke onjuiste behandeling is de verantwoordelijkheid van de gebruiker en kan leiden tot persoonlijk letsel, schade aan de fiets of schade aan derden.

- Het gebruik van fietsaanhangers of het trekken van fietsen is niet toegestaan met deze EPAC. Het gebruik van aanhangers of aanhangfietsen kan de veiligheid en prestaties van de EPAC in gevaar brengen en maakt de garantie ongeldig.
- Het mechanisme markeert de uiteinden van de fiets vork wanneer deze gesloten is in de vergrendelde stand.
- De installatie en het gebruik van accessoires zoals aanhangers of aanhangfietsen wordt afgeraden, omdat dit het maximale gewicht dat de elektrische fiets kan dragen overschrijdt en de elektronische onderdelen aanzienlijk beïnvloedt en hun levensduur aanzienlijk kan verkorten of zelfs tot defecten kan leiden.
- Gebruik om veiligheidsredenen en om de optimale prestaties van deze elektrische fiets te behouden geen fietsdragers en kinderzitjes op dit model. De installatie van fietsdragers of kinderzitjes kan de balans, stabiliteit en veilige werking van de elektrische fiets beïnvloeden.
- Laad de accu van de elektrische fiets alleen binnenshuis op, op een droge en beschermde plek. Stel de oplader en accu niet bloot aan slechte weersomstandigheden, zoals regen of vocht, om schade te voorkomen en veilig opladen te garanderen.
- Vermijd overladen van de accu: Koppel de oplader los zodra de accu volledig is opgeladen. Laat de accu niet gedurende langere tijd aangesloten op de oplader, want overladen kan de levensduur en efficiëntie beïnvloeden.
- Haalde accu niet uit elkaar en breng er geen wijzigingen in aan: De accu van de elektrische fiets is een gevoelig en complex onderdeel. Probeer het niet te demonteren, te repareren

of aan te passen, want dit kan schade of veiligheidsrisico's veroorzaken.

- Laad de accu regelmatig op: Als u de elektrische fiets langere tijd niet gebruikt, moet u de accu ten minste om de paar weken opladen om optimale prestaties te behouden en volledige ontlading te voorkomen.
- WAARSCHUWING: Gebruik voor het opladen van de accu alleen de verwijderbare stroomeenheid die bij het apparaat wordt geleverd, referentienummer GPLC084V42Y.
- Het apparaat wordt geleverd met een accu, deze niet verbranden of blootstellen aan hoge temperaturen, aangezien deze kan ontploffen.
- Zowel kleine als grote accu's zouden kunnen lekken onder extreme omstandigheden. Raak niet de vloeistof aan als de accu lekt. Indien de vloeistof van een accu in contact komt met uw huid, spoel dan uw huid onmiddellijk met water en zeep. Als de vloeistof in contact komt met uw ogen, spoel dan onmiddellijk uw ogen grondig met schoon water voor minstens 10 minuten en zoek medische hulp. Gebruik handschoenen om de accu vast te pakken en gooi hem onmiddellijk weg in overeenkomst met de lokale wetgeving.
- De accu moet uit het apparaat worden verwijderd voordat het wordt weggegooid.
- Het apparaat moet worden losgekoppeld van de stroom wanneer de accu wordt verwijderd.
- De accu moet worden verwijderd voor een veilige storting.
- Niet-oplaadbare accu's mogen niet worden opgeladen.

## INSTRUKCJE BEZPIECZEŃSTWA

Przed użyciem produktu należy uważnie przeczytać poniższe instrukcje. Zachowaj tę instrukcję do wykorzystania w przyszłości lub dla nowych użytkowników.

- Należy pamiętać, że podczas korzystania z roweru ze wspomaganie pedałowania (EPAC) na drogach publicznych mogą obowiązywać określone wymogi prawne w zależności od przepisów krajowych. Wymogi te mogą obejmować między innymi obowiązek posiadania odpowiedniego systemu oświetlenia oraz odblasków zwiększających widoczność i bezpieczeństwo rowerzysty.
- Przed użyciem roweru elektrycznego w miejscach publicznych zaleca się zapoznanie się z przepisami i normami obowiązującymi w danym kraju oraz przestrzeganie ich. Upewnij się, że Twój EPAC jest wyposażony w wymagane urządzenia oświetleniowe i odblaski oraz że są one w dobrym stanie.
- Przestrzeganie odpowiednich wymogów prawnych zapewnia nie tylko własne bezpieczeństwo, ale również przyczynia się do ogólnego bezpieczeństwa na drogach. Pamiętaj, że obowiązkiem rowerzysty jest znać i przestrzegać obowiązujących zasad i przepisów, aby bezpiecznie i zgodnie z prawem korzystać z roweru elektrycznego na drogach publicznych.
- Nie modyfikuj ani nie manipuluj systemem zarządzania energią elektryczną roweru elektrycznego.
- Uwaga: Po dłuższym użytkowaniu należy zachować ostrożność podczas dotykania gorących powierzchni, takich jak hamulce tarczowe.
- Elektryczny rower miejski został specjalnie zaprojektowany do użytku w środowisku miejskim i na ptaskich

powierzchniach. Został zaprojektowany, aby zapewnić elektryczne wspomaganie w tego rodzaju terenie i poprawić wrażenia z jazdy w mieście. Należy jednak pamiętać, że nieprawidłowe użytkowanie elektrycznego roweru miejskiego może wiązać się z potencjalnym ryzykiem i niebezpieczeństwem. Ostrzega się przed następującymi niebezpieczeństwami związanymi z nieprawidłowym użytkowaniem:

- Ryzyko utraty kontroli: W środowisku miejskim mogą wystąpić warunki, takie jak duży ruch uliczny, piesi i nieprzewidziane przeszkody. Kluczowe znaczenie ma używanie roweru z zachowaniem ostrożności, przestrzeganie przepisów ruchu drogowego i stosowanie odpowiednich umiejętności prowadzenia pojazdu, aby uniknąć utraty kontroli i ewentualnych wypadków.
- Ryzyko przegrzania: W warunkach miejskich ciągłe i długotrwałe korzystanie z elektrycznego systemu wspomagania może generować ciepło. Ważne jest, aby monitorować temperaturę silnika i akumulatora, aby uniknąć przegrzania. W przypadku wykrycia znacznego wzrostu temperatury zaleca się zatrzymanie i pozostawienie systemu do ostygnięcia przed kontynuowaniem.
- Ryzyko przedwczesnego zużycia: Częste użytkowanie w środowisku miejskim może narazić rower elektryczny na zwiększone zużycie. Zaleca się przeprowadzanie regularnych przeglądów roweru i jego elementów, zwracając uwagę na oznaki zużycia, uszkodzenia lub osłabienia. Natychmiast wymień wszelkie zużyte lub uszkodzone elementy, aby zachować bezpieczeństwo i optymalną wydajność elektrycznego roweru miejskiego.
- Przypominamy, że ważne jest odpowiedzialne i odpowiednie korzystanie z elektrycznego roweru miejskiego, aby

zagwarantować bezpieczną i przyjemną jazdę w środowisku miejskim. Zawsze przestrzegaj przepisów ruchu drogowego i zachowuj ostrożność podczas jazdy po ruchliwych drogach i ulicach. Bezpieczeństwo Twoje i innych użytkowników dróg jest naszym najwyższym priorytetem.

- Zawsze noś odpowiedni kask rowerowy i upewnij się, że jest prawidłowo dopasowany. Używanie kasku ma kluczowe znaczenie dla ochrony głowy w przypadku upadków lub wypadków.
- Wykonuj okresowe przeglądy hamulców, aby upewnić się, że działają prawidłowo. Sprawdź zużycie klocków hamulcowych i wyreguluj je w razie potrzeby. Hamulce w dobrym stanie są niezbędne do zapewnienia skutecznej siły hamowania.
- Regularnie sprawdzaj ciśnienie w oponach. Upewnij się, że opony są napompowane zgodnie z zalecanym ciśnieniem. Niedopompowane opony mogą wpływać na stabilność i osiągi roweru, a także zwiększać ryzyko przebicia.
- Sprawdź układ kierowniczy roweru i upewnij się, że jest odpowiednio wyregulowany. Sprawdź, czy nie ma luzów i upewnij się, że odpowiednie elementy obracają się płynnie bez przeszkód. Luźny lub wadliwy układ kierowniczy może zagrozić panowaniu nad rowerem.
- Przeprowadzaj regularne przeglądy obręczy w celu wykrycia ewentualnych uszkodzeń lub odkształceń. Upewnij się, że są w dobrym stanie, bez pęknięć, wgnieceń lub innych problemów, które mogłyby zagrozić ich solidności.
- Zachowaj ostrożność podczas hamowania w deszczowych warunkach. Pamiętaj, że hamulce mogą być mniej skuteczne na mokrej nawierzchni, dlatego konieczne jest wydłużenie drogi hamowania i zwolnienie w przypadku deszczu lub śliskiej nawierzchni.

- Bardzo ważne jest, aby używać oryginalnych części zamiennych komponentów o kluczowym znaczeniu dla bezpieczeństwa. Te części są specjalnie zaprojektowane do Twojego roweru, spełniają odpowiednie normy i zapewniają optymalne i bezpieczne funkcjonowanie. Użycie nieoryginalnych części może zagrozić bezpieczeństwu i funkcjonowaniu roweru. Postaw swoje bezpieczeństwo na pierwszym miejscu i używaj wyłącznie oryginalnych części zamiennych dostarczonych przez producenta lub autoryzowanego sprzedawcę.
- Ważne jest, aby uważać na krawędzie kół i uważać na wszelkie niebezpieczne zużycie. Krawędzie kół mogą ulec zużyciu z powodu różnych czynników, takich jak uderzenia, tarcie lub długotrwałe użytkowanie. Niezbędne jest regularne sprawdzanie krawędzi kół pod kątem oznak nadmiernego zużycia, pęknięć lub uszkodzeń. Jeśli zostanie zauważony jakikolwiek problem, należy go natychmiast rozwiązać, aby uniknąć potencjalnych zagrożeń podczas jazdy.
- **OSTRZEŻENIE:** Podobnie jak wszystkie elementy mechaniczne, EPAC podlega zużyciu i wysokim napięciom. Różne materiały i komponenty mogą reagować na zużycie lub przeciążenie napięciem na różne sposoby. Jeśli okres użytkowania części został przekroczony, może on nagle ulec awarii, co może spowodować obrażenia rowerzysty. Wszelkie formy pęknięć, zarysowań lub przebarwień w miejscach narażonych na duże obciążenia wskazują, że okres eksploatacji elementu dobiegł końca i należy go wymienić.
- **OSTRZEŻENIE:** W przypadku części składających się z wielu elementów uszkodzenia spowodowane uderzeniem mogą być niewidoczne dla użytkownika. Producent musi wyjaśnić konsekwencje uszkodzeń spowodowanych uderzeniem

oraz, że w przypadku uderzenia części składające się z wielu elementów muszą zostać zwrócone do producenta w celu kontroli lub utylizacji i wymienione.

- Należy zauważyć, że wysokie temperatury mogą wpływać na części składające się z wielu elementów, zwłaszcza w ograniczonych środowiskach. Zaleca się unikanie wystawiania roweru elektrycznego na działanie silnych źródeł ciepła, takich jak grzejniki, spaliny samochodowe lub przechowywanie w zamkniętych pomieszczeniach bez odpowiedniej wentylacji. Nadmierne ciepło może spowodować deformację, osłabienie materiałów, a nawet uszkodzenie konstrukcji.
- Podczas instalowania fotelika dziecięcego na rowerze elektrycznym bardzo ważne jest, aby odpowiednio zakryć wszelkie sprężyny znajdujące się pod siodełkiem. Ma to na celu uniknięcie ryzyka przytrzaśnięcia palców dziecka lub jakiegokolwiek przedmiotu przez sprężynę, co może spowodować obrażenia.
- Należy zauważyć, że kierownica roweru może mieć znaczący wpływ na reakcję rowerzysty na skręcanie i hamowanie. Źle wyregulowana kierownica może powodować problemy ze stabilnością podczas skręcania, co może skutkować utratą kontroli nad rowerem. Dodatkowo poluzowana lub luźna kierownica może wpływać na reakcję podczas hamowania, ponieważ siła wywierana na dźwignie hamulca nie będzie skutecznie przenoszona na hamulce. Może to skutkować wolniejszym czasem reakcji lub zmniejszeniem siły hamowania.
- Użytkownikom zdecydowanie zaleca się, aby nie przeprowadzali zamiany zębatek ani żadnych innych modyfikacji układu napędowego roweru elektrycznego przy użyciu nieoryginalnych części. Stosowanie oryginalnych



części zamiennych gwarantuje kompatybilność, jakość i oczekiwane osiągi roweru elektrycznego.

- Jakakolwiek ingerencja w rower elektryczny może spowodować unieważnienie gwarancji udzielanej przez producenta. Może to obejmować wymianę części na nieoryginalne komponenty, nieautoryzowane modyfikacje lub wszelkie inne działania, które zmieniają oryginalny projekt i funkcję roweru.
- Użytkownik jest odpowiedzialny za użytkowanie roweru elektrycznego zgodnie z instrukcjami i zaleceniami w niej zawartymi. Użytkownik ponosi odpowiedzialność za wszelkie niewłaściwe obchodzenie się z rowerem, które może spowodować obrażenia ciała, uszkodzenie roweru lub osób trzecich.
- Korzystanie z przyczepek rowerowych lub doczepek do roweru nie jest dozwolone w przypadku tego urządzenia EPAC. Korzystanie z przyczepek rowerowych lub doczepek do roweru może zagrazić bezpieczeństwu i wydajności EPAC oraz unieważnić gwarancję na produkt.
- Mechanizm powinien wyznaczać końce widelców po zamknięciu w pozycji zablokowanej.
- Nie zaleca się instalowania i używania akcesoriów, takich jak przyczepki lub doczepki do roweru, ponieważ spowodowałyby to przekroczenie maksymalnej masy obsługiwanej przez rower elektryczny i wpłynęłyby znacząco na elementy elektroniczne, znacznie skracając ich żywotność lub nawet prowadząc do ich awarii.
- Ze względów bezpieczeństwa oraz w celu zachowania optymalnych osiągnięć tego roweru elektrycznego nie należy używać w tym modelu bagażników rowerowych ani fotelików dziecięcych. Montaż bagażników rowerowych lub fotelików dziecięcych może mieć wpływ na równowagę, stabilność i bezpieczną obsługę roweru elektrycznego.

- Pamiętaj, aby ładować akumulator roweru elektrycznego wyłącznie w pomieszczeniu, w suchym i osłoniętym miejscu. Unikaj wystawiania ładowarki i akumulatora na działanie niekorzystnych warunków atmosferycznych, takich jak deszcz lub wilgoć, aby zapobiec uszkodzeniom i zapewnić bezpieczne ładowanie.
- Należy unikać przeladowania akumulatora: Po całkowitym naładowaniu akumulatora należy odłączyć ładowarkę. Unikaj pozostawiania akumulatora podłączonego do ładowarki przez dłuższy czas, ponieważ przeladowanie może wpłynąć na jego żywotność i wydajność.
- Nie należy demontować ani modyfikować akumulatora: Akumulator roweru elektrycznego jest wrażliwym i złożonym komponentem. Nie próbuj demontować, naprawiać ani dokonywać jego modyfikacji, ponieważ może to spowodować uszkodzenie lub zagrożenie bezpieczeństwa.
- Regularnie ładuj akumulator: Jeśli nie używasz roweru elektrycznego przez dłuższy czas, pamiętaj, aby ładować akumulator co najmniej raz na kilka tygodni, aby zachować optymalną wydajność i uniknąć całkowitego rozładowania.
- **OSTRZEŻENIE:** Aby naładować akumulator, należy używać wyłącznie wymiennego zasilacza dostarczonego z urządzeniem, referencja GPLC084V42Y.
- Urządzenie posiada akumulator, nie należy go palić ani wystawiać na działanie wysokich temperatur, ponieważ grozi to wybuchem.
- Zarówno akumulator, jak i baterie mogą wycieć w ekstremalnych warunkach. Jeśli z baterii wycieka płyn, nie należy go dotykać. Jeśli płyn wejdzie w kontakt ze skórą, natychmiast przemyj ją mydłem i wodą. Jeśli płyn dostanie się do oczu, natychmiast przemyj je dużą ilością czystej wody przez co najmniej 10 minut i zwróć się o pomoc

lekarską. Podczas obchodzenia się z akumulatorem należy nosić rękawiczki i natychmiast zutylizować go zgodnie z lokalnymi przepisami.

- Przed utylizacją należy wyjąć akumulator z urządzenia.
- Podczas wyjmowania akumulatora urządzenie musi być odłączone od zasilania.
- Akumulator należy wyjąć w celu utylizacji.
- Nie należy ładować baterii jednorazowych.

## **BEZPEČNOSTNÍ POKYNY**

Přečtěte si pozorně následující pokyny před použitím výrobku. Uchovejte tento návod pro budoucí použití nebo pro nové uživatele.

- Je důležité mít na paměti, že při používání elektrokola s podporou šlapání (EPAC) na veřejných komunikacích mohou platit specifické právní požadavky podle vnitrostátních předpisů. Tyto požadavky mohou mimo jiné zahrnovat povinnost mít odpovídající systém osvětlení a odrazky pro zvýšení viditelnosti a bezpečnosti cyklisty.
- Před použitím elektrokola ve veřejném prostředí důrazně doporučujeme konzultovat a dodržovat předpisy a normy platné ve vaší zemi. Ujistěte se, že je váš EPAC vybaven požadovanými světelnými zařízeními a reflektory a že jsou v dobrém stavu.
- Dodržování příslušných zákonných požadavků zajišťuje nejen vaši vlastní bezpečnost, ale přispívá i k bezpečnosti silničního provozu obecně. Nezapomeňte, že je povinností cyklisty znát a dodržovat platná pravidla a předpisy, aby mohl své elektrokolo bezpečně a legálně používat na veřejných komunikacích.
- Neupravujte ani nemanipulujte s elektrickým řídicím systémem elektrokola.

- Varování: Po delším používání dbejte zvýšené opatrnosti při dotyku horkých povrchů, například kotoučových brzd.
- Městské elektrokolo bylo navrženo speciálně pro jeho používání v městském prostředí a na rovině. Je navrženo tak, aby poskytovalo asistenci motoru v tomto typu terénu a zlepšovalo zážitek z jízdy v městském prostředí. Je však důležité si uvědomit, že nesprávné používání městského elektrokola může představovat potenciální rizika a nebezpečí. Varujeme před následujícími nebezpečími nesprávného použití:
  - Riziko ztráty kontroly: V městském prostředí mohou existovat podmínky, jako je hustý provoz, chodci a nepředvídatelné překážky. Je nezbytné zacházet s elektrokolem opatrně, dodržovat pravidla silničního provozu a používat správné jízdní dovednosti, aby nedošlo ke ztrátě kontroly a případným nehodám.
  - Riziko přehřátí: V městských podmínkách se může při nepřetržitém a dlouhodobém používání elektrického asistenčního systému vytvářet teplo. Je důležité sledovat teplotu motoru a baterie, aby nedošlo k přehřátí. Pokud je zjištěno výrazné zvýšení teploty, doporučuje se přerušit používání a nechat systém vychladnout, než budete pokračovat.
  - Riziko předčasného opotřebení: Při častém používání v městském prostředí může dojít ke zvýšenému opotřebení elektrického kola. Doporučuje se provádět pravidelné kontroly elektrokola a jeho součástí a věnovat pozornost známkám opotřebení, poškození nebo nedostatků. Opotřebované nebo poškozené součásti okamžitě vyměňte, abyste zachovali bezpečnost a optimální výkon městského elektrického kola.
- Připomínáme, že je důležité používat městské elektrokolo

zodpovědně a správně, abyste si zajistili bezpečnou a příjemnou jízdu v městském prostředí. Vždy dodržujte dopravní předpisy a dbejte zvýšené opatrnosti při jízdě po frekventovaných ulicích a silnicích. Vaše bezpečnost i bezpečnost ostatních účastníků silničního provozu je pro nás nejvyšší prioritou.

- Vždy noste vhodnou cyklistickou přilbu a dbejte na to, aby byla správně nasazená. Používání přilby má zásadní význam pro ochranu celé hlavy v případě pádu nebo nehody.
- Pravidelně kontrolujte správnou funkci brzd pro jeho správnou funkci. Zkontrolujte opotřebení brzdových destiček a v případě potřeby je seřídte. Brzdy v dobrém stavu jsou nezbytné pro zajištění účinné brzdné schopnosti.
- Pravidelně kontrolujte tlak v pneumatikách. Zkontrolujte, zda jsou pneumatiky nahuštěny na doporučený tlak. Nedostatečně nahuštěné pneumatiky mohou ovlivnit stabilitu a výkonnost elektrokola a zvyšují riziko defektu.
- Zkontrolujte řízení elektrokola a ujistěte se, že je správně seřízeno. Prověřte, zda mu nechybí volnost, a ujistěte se, že se otáčí hladce a bez překážek. Volné nebo poškozené řízení může ohrozit ovládání elektrokola.
- Pravidelně kontrolujte ráfky pneumatiky, zda nejsou poškozené nebo deformované. Ujistěte se, že jsou v dobrém stavu, bez prasklin, promáčklin nebo jiných problémů, které by mohly ohrozit jejich strukturu.
- Dávejte pozor při brzdění na mokré vozovce. Nezapomeňte, že na mokrému povrchu mohou být brzdy méně účinné, proto za mokra nebo na kluzkém povrchu prodlužte brzdnou dráhu a snižte rychlost.
- Je nezbytné používat originální náhradní díly pro komponenty důležité z hlediska bezpečnosti. Tyto díly jsou speciálně navrženy pro vaše elektrokolo, splňují příslušné normy a

zaručí optimální výkon a bezpečnost. Použití neoriginálních dílů může ohrozit bezpečnost a funkci kola. Upřednostněte svou bezpečnost a používejte pouze originální náhradní díly dodané výrobcem nebo autorizovaným prodejcem.

- Je důležité dávat pozor na ráfky kol a všimnout si jejich opotřebení v případě, že jsou nebezpečné. Ráfky kol mohou podléhat opotřebení vlivem různých faktorů, jako jsou nárazy, tření nebo dlouhodobé používání. Je nezbytné pravidelně kontrolovat ráfky kol, zda nevykazují známky nadměrného opotřebení, prasklin nebo poškození. V případě zjištění jakýchkoli problémů je třeba je okamžitě řešit, aby se předešlo možným rizikům při jízdě.
- **VAROVÁNÍ:** Stejně jako všechny mechanické součásti podléhá i systém EPAC opotřebení a vysokému zatížení. Různé materiály a součásti mohou reagovat na opotřebení nebo únavu ze zatížení různými způsoby. Pokud je životnost součásti překročena, může dojít k jejímu náhlému selhání, které může způsobit zranění cyklisty. Jakákoli forma prasklin, škrábanců nebo změny barvy ve vysoce namáhaných oblastech znamená, že životnost součásti byla dosažena a měla by být vyměněna.
- **VAROVÁNÍ:** U složených součástí může být poškození nárazem pro uživatele neviditelné. Výrobce musí vysvětlit důsledky poškození nárazem a to, že v případě nárazu musí být kompozitní součásti vráceny výrobcovi ke kontrole nebo zlikvidovány a vyměněny.
- Je důležité si uvědomit, že kompozitní součásti mohou být ovlivněny vysokými teplotami, zejména v uzavřeném prostředí. Doporučuje se nevystavovat elektrokolo intenzivním zdrojům tepla, jako jsou radiátory, výfuky vozidel nebo skladování v uzavřených prostorách bez dostatečného větrání. Nadměrné teplo může způsobit deformaci, oslabení materiálů nebo dokonce selhání konstrukce.

- Při instalaci dětské sedačky na elektrokolo je nutné zajistit, aby bylo odpružení pod sedlem dostatečně zakryté. Je to z toho důvodu, aby se předešlo riziku, že se do odpružení zachytí prsty dítěte nebo jiné předměty, což může způsobit zranění.
- Je důležité si uvědomit, že řídítka elektrokola mohou mít významný vliv na reakci cyklisty při zatáčení a brzdění. Nesprávně nastavená řídítka mohou způsobit problémy se stabilitou při zatáčení, což může vést ke ztrátě kontroly nad elektrokolem. Kromě toho, volná nebo uvolněná řídítka mohou navíc ovlivnit odezvu brzd, protože síla působící na brzdové páky se nepřenáší účinně na brzdy. To může mít za následek pomalejší reakční dobu nebo snížení brzdného výkonu.
- Důrazně doporučujeme, aby uživatelé neprováděli výměny řetězových kol ani žádné jiné úpravy pohonu elektrokola s použitím dílů, které nejsou originální. Použití originálních náhradních dílů zaručuje kompatibilitu, kvalitu a očekávaný výkon elektrokola.
- Jakýkoli zásah do elektrokola může vést ke ztrátě záruky poskytované výrobcem. To může zahrnovat například výměnu dílů za neoriginální komponenty, neautorizované úpravy nebo jakékoli jiné činnosti, které mění původní konstrukci a fungování elektrokola.
- Uživatel je zodpovědný za používání elektrokola v souladu s pokyny a doporučeními uvedenými v tomto návodu. Jakákoli nesprávná manipulace je na odpovědnosti uživatele a může mít za následek zranění osob, poškození kola nebo škody způsobené třetím osobám.
- Použití přívěsů na elektrokola nebo přívěsných kol není v tomto systému EPAC povoleno. Použití přívěsů na elektrokola nebo přívěsných kol může ohrozit bezpečnost a výkonnost zařízení EPAC a způsobí ztrátu záruky na výrobek.

- Mechanismus musí označovat konce vidlice, když je zavřen v uzamčené poloze.
- Nedoporučuje se instalovat a používat příslušenství, jako jsou přívěsy nebo přívěsní kola, protože by to překročilo maximální hmotnost, kterou elektrokolo unese, a mělo by to značný vliv na elektronické součásti a mohlo by to výrazně zkrátit jejich životnost nebo dokonce vést k jejich poruše.
- Z bezpečnostních důvodů a pro zachování optimálního výkonu tohoto elektrokola nepoužívejte na tomto modelu nosiče na kola a dětské sedačky. Instalace nosičů na kola nebo dětských sedaček by mohla ovlivnit rovnováhu, stabilitu a bezpečný provoz elektrokola.
- Dbejte na to, abyste baterii elektrokola nabíjeli pouze v interiéru, na suchém a chráněném místě. Zabraňte vystavování nabíječky a baterie nepříznivým povětrnostním podmínkám, jako je déšť nebo vlhkost, aby nedošlo k poškození a bylo zajištěno bezpečné nabíjení.
- Vyvarujte se nadměrnému nabíjení baterie: Odpojte nabíječku, jakmile je baterie plně nabitá. Nenechávejte baterii připojenou k nabíječce delší dobu, protože nadměrné nabíjení může ovlivnit její životnost a účinnost.
- Nerozebírejte ani neupravujte baterii: Baterie elektrokola je citlivá a složitá součástka. Nepokoušejte se ji rozebírat, opravovat nebo upravovat, protože by mohlo dojít k poškození nebo ohrožení bezpečnosti.
- Pravidelně nabíjejte baterii: Pokud elektrokolo delší dobu nepoužíváte, nezapomeňte baterii alespoň jednou za několik týdnů nabít, abyste udrželi optimální výkon a zabránili jejímu úplnému vybití.
- VAROVÁNÍ: K dobíjení baterie používejte pouze vyměnitelný napájecí zdroj dodávaný se zařízením, referenční číslo GPLC084V42Y.



- Spotřebič je dodáván s baterií, nespalujte ji a nevystavujte vysokým teplotám, protože by mohla explodovat.
- Baterie i akumulátory mohou za extrémních podmínek vytékat. Pokud z baterie vytéká kapalina, nedotýkejte se jí. Pokud se kapalina dostane do kontaktu s pokožkou, okamžitě ji omyjte vodou a mýdlem. Pokud se tato kapalina dostane do kontaktu s očima, okamžitě je vymyjte čistou vodou po dobu nejméně 10 minut a okamžitě vyhledejte lékařskou pomoc. Použijte rukavice při manipulaci s baterií a neprodleně ji zlikvidujte v souladu s místními předpisy.
- Před likvidací zařízení je nutné vyjmout baterii z něho.
- Zařízení musí být po vyjmutí baterie odpojeno od napájení.
- Baterii je nutné vyjmout pro její bezpečnou likvidaci.
- Nenabíjecí baterie se nesmí dobíjet.

## 1. PIEZAS Y COMPONENTES

Fig. 1

1. Marco de aleación de aluminio
2. Llanta: llanta de radios
3. Neumáticos
4. Frenos: disco de freno hidráulico
5. Batería
6. Motor
7. Cambio Shimano 8 velocidades

NOTA:

Los gráficos de este manual son representaciones esquemáticas y puede que no coincidan exactamente con los del producto.

## 2. ANTES DE USAR

- Esta bicicleta eléctrica presenta un embalaje diseñado para protegerlo durante su transporte. Saque la bicicleta eléctrica de su caja y retire todo el material de embalaje. Puede guardar la caja original y otros elementos del embalaje en un lugar seguro para prevenir daños en el mismo por si necesita transportarlo en el futuro. Si desea deshacerse del embalaje original, asegúrese de reciclar todos los elementos correctamente.
- Asegúrese de que todas las piezas y componentes están incluidos y en buen estado. Si faltara alguna o no estuvieran en buen estado, contacte de forma inmediata con el Servicio de Atención Técnica oficial de Cecotec.

### Contenido de la caja

- Bicicleta eléctrica
- Cargador
- Herramientas
- Este manual de instrucciones

## 3. MONTAJE

### Paso 1

Coloque el producto en posición vertical. Puede identificar la posición vertical de la caja comprobando la señal "este lado arriba" colocada en el lateral de la caja con flechas direccionales. Abra la caja con cuidado con la ayuda de un cúter o unas tijeras.

## **Paso 2**

Esta bicicleta eléctrica está embalada para evitar que sufra arañazos y daños. Una vez abierta la caja, extraiga las piezas con cuidado. Para ello, sujete la bicicleta eléctrica por la potencia y el tubo superior y levántela verticalmente. Colóquela con cuidado en el suelo, alejada del embalaje y en posición vertical

## **Paso 3**

Aparte del cuerpo principal de la bicicleta eléctrica, la caja contiene cajas más pequeñas que contienen otros componentes como el cargador, los pedales y el kit de herramientas. Retírelas con cuidado.

## **Paso 4**

La rueda delantera viene embalada con la bicicleta eléctrica, y está fijada al cuadro con la ayuda de una brida de cremallera. El embalaje protege el freno mecánico y los neumáticos de posibles daños. Para retirar la rueda delantera del cuadro, corte con cuidado la brida de sujeción y guárdela. Después, asegúrese de retirar el embalaje protector de la rueda antes de empezar a instalarla en la bicicleta eléctrica.

## **Paso 5**

Busque cualquier brida que pueda quedar todavía en la rueda. Córtelos con cuidado sin dañar la bicicleta eléctrica.

## **Paso 6**

Mantenga la bicicleta eléctrica en posición vertical y retire todo el embalaje. Después, puede empezar a montar el producto.

### **Montaje del manillar.** Fig. 2

Esta bicicleta eléctrica se entrega con el soporte de la potencia orientado hacia el lado opuesto. Antes de montar el manillar, asegúrese de que el soporte de la potencia queda orientado hacia fuera.

1. Colóquese primero en la parte delantera de la bicicleta y, a continuación, afloje los dos tornillos situados en la junta del soporte del manillar con la llave Allen de 5 mm
2. A continuación, gire con cuidado la tapa de la potencia hacia fuera. Debe girar la tapa de la potencia 180° en el sentido anti-horario y alinearla correctamente.
3. Retire los cuatro tornillos del soporte superior con la llave Allen de 4 mm y retire la tapa del vástago.
4. Coloque con cuidado el manillar en la tapa de la potencia ahora abierta. Asegúrese de que todos los cables están desenredados y salen por la parte delantera de la horquilla delantera para no obstruir el movimiento una vez montada la rueda delantera.
5. Alinee las ranuras del manillar en la potencia. A continuación, vuelva a colocar la tapa del vástago y apriete los tornillos en sentido horario. Asegúrese de que los tornillos encajan en la ranura al apretarlos y de que no queden holgados para evitar daños en la rosca.

6. Introduzca los cables de la luz delantera y del claxon en el orificio situado en la parte superior del tubo diagonal. Junte el cable del acelerador y los dos cables del sensor de freno lateral y únalos con la ayuda de dos bridas para cables.

### **Montaje de los reflectores**

- Deslice el soporte del reflector en la ranura prevista para ello en la parte posterior de la tija del sillín.
- A continuación, deslice el soporte del reflector por la potencia de la tija del sillín.
- Apriete el tornillo del soporte del reflector una vez colocado en la posición correcta utilizando el destornillador de estrella.
- Siga los mismos pasos para montar el reflector delantero; colóquelo en el manillar y apriete el tornillo con el destornillador.

### **Montaje de la tija del sillín.** Fig. 3

Afloje el tornillo que encontrará en el chasis debajo del sillín con una llave allen e inserte la tija en el hueco correspondiente. Por último, apriete el tornillo de sujeción de nuevo a la altura que se le ajuste mejor.

### **Ajuste del sillín**

- Para el preajuste de la altura del sillín, este debe estar a la misma altura que su cadera. Tenga en consideración que la posición correcta debe ser aquella en la que su cadera no quede inclinada hacia un lado cuando el pedal esté en su posición inferior y el pie quede perfectamente introducido y acoplado en el pedal. Una vez realizado el preajuste, ajuste finalmente la altura del sillín teniendo en cuenta que cuando está subido, la rodilla no debe quedar ni totalmente estirada ni muy flexionada en el momento que el pedal está en la parte inferior.
- Ajuste adecuadamente la posición del sillín para garantizar la máxima eficiencia y comodidad durante el ejercicio. El sillín está en la posición correcta si el ciclista tiene una rodilla ligeramente flexionada cuando uno de los pedales está en un ángulo de 90 grados con respecto al suelo.
- Para indicar la altura máxima que puede ajustarse el sillín, podrá ver unas marcas en forma de líneas verticales.

### **Montaje de la rueda delantera.** Fig. 4

1. Coloque el cuadro de la bicicleta eléctrica boca abajo sobre una superficie estable. Esto garantiza que ninguna pieza de la bicicleta eléctrica se dañe durante el montaje. Retire cualquier resto de embalaje o bridas de cremallera que puedan quedar en la rueda delantera.
2. Colóquese en el buje delantero de la bicicleta eléctrica con el freno de disco a la izquierda. Al montar la rueda delantera, asegúrese de que el neumático encaje.

Nota: Si la rueda delantera no encaja, debe aflojar el interior de la pinza del freno delantero.

3. Coloque la rueda en posición vertical con cuidado e inserte los soportes de la horquilla en su apoyo. A continuación, inserte el eje delantero junto con el cierre rápido y la tuerca al otro lado de la rueda. Una vez lo haya insertado, apriete primero la tuerca y luego gire la manivela del cierre rápido hasta que se endurezca ligeramente. Para terminar accione la palanca para dejarlo bien cerrado.
4. Asegúrese de que la rueda está correctamente centrada en el cuadro, de lo contrario, podría alterar el equilibrio de la bicicleta eléctrica. Asegúrese de que el freno de disco se encuentra en el lado izquierdo de la bicicleta.

#### **Montaje de los pedales.** Fig. 5

1. Compruebe la marca que indica el pedal izquierdo y el pedal derecho. Encontrará unas pegatinas que lo indican.
2. Para montar los pedales, hay que atornillar el pedal derecho en sentido horario y para el pedal izquierdo, atornillarlo en el sentido contrario con la llave de 15 mm.

#### **Montaje de la batería.** Fig.6

La bicicleta eléctrica incluye una batería. Retírela de la caja con cuidado. Colóquela en el espacio habilitado para ella en el tubo central situado diagonalmente. Deslícela hacia dentro después de asegurarse de que la batería está correctamente alineada.

Pulse el botón situado en el extremo frontal de la batería para asegurarse de que la fuente de alimentación está conectada y funciona correctamente.

#### **Extracción de la batería**

Para facilitar el reciclaje adecuado del producto, siga estos pasos para extraer la batería:

1. Desatornille la tapa protectora que se encuentra en la parte inferior del cuadro. Una vez retirada la tapa quite tornillos de sujeción de la batería y extraiga el conjunto de controladora y batería.
2. Finalmente desconecte los cables que unen controladora y batería.

#### **IMPORTANTE:**

La extracción de la batería debe realizarse únicamente con el propósito de reciclaje del producto.

#### **Cargar la batería**

Utilice únicamente el cargador original suministrado. Para iniciar la carga, introduzca el cargador en la toma situada en el lateral de la batería y enchúfelo a una fuente de alimentación. La batería se cargará completamente en 5-6 horas.

## 4. FUNCIONAMIENTO

Leyenda de la figura 7:

### Iconos

1. Nivel de la batería
2. Área de visualización multifunción (unidad: milla, km):  
DIS: kilometraje del recorrido actual.  
ODO: kilometraje total.
3. Área de visualización de la velocidad (unidad: Mp/h, km/h). El motor envía la señal de velocidad al controlador. El monitor calcula la velocidad real basándose en el diámetro de la rueda y los datos de la señal.
4. Modos de asistencia/área de visualización de las marchas
5. Indicadores de la bicicleta:

**SET**: Menú de configuración

**VOL**: Tensión

: Fallo del freno

: Fallo del motor

: Fallo del acelerador

: Diámetro de la rueda

: Faro

: Fallo del controlador

### Botones

6. Aumentar
7. Encendido/Apagado/Modo
8. Disminuir

### Parámetros

- P01: Brillo de la pantalla (el nivel 1 es el más oscuro y el 3 el más luminoso)
- P02: Unidad de kilometraje, 0: KM; 1: MILLA
- P03: Nivel de tensión: 24V, 36V, 48V, 60V, 64V.
- P04: Tiempo de latencia. El 0 indica que no hay latencia. Cualquier otro número indica el tiempo de latencia. Rango: 1-60 (minutos).
- P06: Diámetro de la rueda (pulgadas). Precisión: 0,1. Este parámetro está relacionado con la velocidad que se muestra en el monitor.

Nota: La unidad utilizada son los kilómetros. Al pasar de kilómetros a millas, la velocidad que aparece en la pantalla se mostrará en millas. Sin embargo, el límite de velocidad no se cambiará a millas.

Nota: Los programas P09-P15 solo son válidos en estado de comunicación.

- P09: Arranque cero (y distinto de cero). El 0 indica arranque cero; el 1 indica otros arranques distintos de cero.
- P11: Rango de fluidez de pedaleo: 1-24.
- P12: Marchas 0-5.
- P14: El valor límite del controlador está fijado por defecto en 12 A. Rango: 1-20A.
- P15: Ajuste de la tensión del controlador.
- P16: ODO. Para que el valor sea cero, mantenga pulsada el botón durante cinco segundos.
- P17: Velocidad de crucero. El valor 0 significa que no se permite activar la velocidad de crucero. Cuando esté activada, aparecerá un 1.
- P18: Ajuste del tamaño de la velocidad en la pantalla (50%~150%).
- P19: Modo de asistencia. Si el número que aparece en el modo de asistencia es 0 significa que la asistencia no está activada. Si aparece un 1 significa que la asistencia sí está activada.

## Funcionamiento de los botones

### Encender/apagar

Mantenga pulsado el botón  para encender el monitor. Vuelva a mantenerlo pulsado para apagarlo. Cuando la bicicleta esté parada y el monitor esté inactivo durante 10 minutos, este se apagará automáticamente y apagará también la bicicleta.



### Pantalla I. Fig. 8

Mantenga pulsado el botón  para encender el monitor e ir a la pantalla I.

### Encender y apagar el faro. Fig. 9

Mantenga pulsado el botón  para encender o apagar el faro.



### Ajuste de las marchas. Fig. 10

Pulse brevemente el botón  y  para elegir las marchas (1-5). La primera marcha es la más corta, mientras que la quinta es la más larga. El número 0 indica que no hay ninguna marcha.

### Modo peatón (o modo de arranque en parado) 6 km/h. Fig. 11

Mantenga pulsado el botón . El icono que aparece en el área de visualización de las marchas indica que el vehículo no circula a más de 6 km/h. Si deja de pulsar el botón, se anulará esta función.

### Velocidad de crucero. Fig. 12

Cuando vaya a más de 7 km/h, mantenga pulsado el botón  para activar la velocidad de crucero. Aparecerá el icono  en la pantalla. Si frena o vuelve a mantener pulsado el botón  se desactivará la función.

**Pantalla II.** Fig. 13

En la pantalla I, pulse brevemente el botón  y visualizará la pantalla II.

**Pantalla III.** Fig. 14

En la pantalla II, pulse brevemente el botón  y visualizará la pantalla III.

**Pantalla IV.** Fig. 15

En la pantalla III, pulse brevemente el botón  y visualizará la pantalla IV.





**Pantalla V.** Fig. 16

En la pantalla IV, pulse brevemente el botón  y visualizará la pantalla V. Si el sistema de control electrónico falla, el monitor saltará automáticamente a esta pantalla y mostrará el código de error correspondiente. Los códigos de error se muestran en la tabla siguiente:



Código de error	Descripción
E06	La batería se está agotando
E07	Fallo electrónico
E08	Fallo del manillar
E09	Fallo del controlador
E10	Fallo de recepción de datos
E11	Fallo de envío de datos

**Menú de configuración de parámetros**

**Ajustar el brillo (P01).** Fig. 17

Cuando haya arrancado, pulse simultáneamente los botones  y  para entrar al P01. Pulse brevemente el botón  o  y ajuste el brillo. Después, pulse brevemente el botón , para ir a los ajustes del siguiente parámetro.

**Unidad de medida (P02).** Fig. 18

Pulse brevemente el botón  o , para ajustar la unidad de medida (sirve para sincronizar el kilometraje y la velocidad). Después, pulse brevemente el botón , para ir a los ajustes del siguiente parámetro.



**Ajustar el nivel de tensión (P03).** Fig. 19

Pulse brevemente el botón  o , para ajustar el nivel de tensión, puede elegir entre: 24V,





36V, 48V, 60V. Después, pulse brevemente el botón  para ir a los ajustes del siguiente parámetro.



**Ajustar el tiempo de latencia (P04).** Fig. 20

Pulse brevemente el botón  o , para ajustar el tiempo de latencia, 0-60 minutos. El ajuste 0 significa que no hay tiempo de latencia. Después, pulse brevemente el botón , para ir a los ajustes del siguiente parámetro.



**Ajustar el diámetro de las ruedas (P06).** Fig. 21

Pulse brevemente el botón  o  para ajustar el diámetro de las ruedas en pulgadas, el rango de ajuste es: 5.0-50.0 pulgadas. Después, pulse brevemente el botón , para ir a los ajustes del siguiente parámetro.



**Ajustar el arranque cero u otros arranques distintos de cero (P09).** Fig. 22

Pulse brevemente el botón  o  para ajustar el arranque cero u otros arranques distintos de cero. El ajuste 0 se corresponde con arranque cero y el ajuste 1 se corresponde con otros arranques distintos de cero. Después, pulse brevemente el botón  para ir a los ajustes del siguiente parámetro.

**Ajustar el rango de fluidez del pedaleo (P11).** Fig. 23

Pulse brevemente el botón  o  para ajustar el rango de fluidez de pedaleo, el rango de ajuste es: 1-24. Después, pulse brevemente el botón  para ir a los ajustes del siguiente parámetro.

**Ajustar las marchas (P12).** Fig. 24

Pulse brevemente el botón  o  para ajustar las marchas. Esta bicicleta cuenta con 5 marchas, la primera es la más corta, mientras que la quinta es la más larga. El número 0 indica que no hay ninguna marcha. Después, pulse brevemente el botón  para ir a los ajustes del siguiente parámetro.



**Ajustar el valor límite del controlador (P14).** Fig. 25

Pulse brevemente el botón  para ajustar el valor límite del controlador, el rango de ajuste es: 1-20 A. Después, pulse brevemente el botón  para ir a los ajustes del siguiente parámetro.



**Ajustar la tensión por defecto del controlador. (P15).** Fig. 26

Pulse brevemente el botón  para ajustar la tensión por defecto del controlador (rango: 5V regulable). Después, pulse brevemente el botón  para ir a los ajustes del siguiente parámetro.



**Restablecer los valores del ODO (P16).** Fig. 27

Mantenga pulsado el botón  5 segundos para restablecer los valores del ODO. Después, pulse brevemente el botón  para ir a los ajustes del siguiente parámetro.



### Activar la velocidad de crucero (P17). Fig. 28

Pulse brevemente el botón  o , para activar la velocidad de crucero, el ajuste 0 significa que la velocidad de crucero no se puede activar, el ajuste 1 significa que la velocidad de crucero se puede activar. Después, pulse brevemente el botón , para ir a los ajustes del siguiente parámetro.

### Ajustar el tamaño de la velocidad en la pantalla (P18). Fig. 29

Pulse brevemente el botón  o , para ajustar el tamaño de la velocidad en la pantalla, el rango de ajuste es: 50%-150%. Después, pulse brevemente el botón , para ir a los ajustes del siguiente parámetro.

### Activar/Desactivar asistencia (P19). Fig. 30

Pulse brevemente el botón  o  key, para activar o desactivar la asistencia al pedaleo, después, pulse brevemente el botón  key, para ir a los ajustes del siguiente parámetro.

### Seleccionar protocolos de comunicación(P20). Fig. 31

Pulse brevemente el botón  o  para seleccionar los diferentes protocolos de comunicación:



- Ajuste 0: Acuerdo 2
- Ajuste 1: Acuerdo 5
- Ajuste 2: Acuerdo LCD
- Ajuste 3: standby.

Después, pulse brevemente el botón  para ir al P01.

Importante:

Si mantiene pulsado el botón , los ajustes de todos los parámetros (excepto del P16) podrán ajustarse más rápidamente.

### Salir del menú de configuración de parámetros

- Cuando esté en el menú de configuración, pulse simultáneamente los botones  y  para salir de la pantalla y guardar los cambios.
- En el menú de configuración, si pasados 8 segundos no realiza ninguna acción, el monitor dejará de mostrar este menú y se guardarán los cambios automáticamente.

Nota:

- Conduzca con seguridad y evite que el monitor sufra daños. Procure no utilizarlo en condiciones ambientales adversas como lluvia intensa, nieve o sol intenso. Procure no utilizarlo bajo presión para no dañar la batería.
- Cuando la temperatura sea inferior a 10 °C, la pantalla se oscurecerá a medida que la temperatura disminuya y volverá a la normalidad cuando la temperatura aumente.

### Recomendaciones para los cambios de marchas

Para mejorar la autonomía de la bicicleta eléctrica, recomendamos cambiar de relación de acuerdo a la velocidad. Para salir y viajar a bajas velocidades, lo mejor es una marcha más baja. A velocidades más altas lo mejor será elegir una marcha más alta. Liberar la presión de los pedales durante el cambio permitirá una asistencia suave y una mejor autonomía.

## 5. LIMPIEZA Y MANTENIMIENTO

- Se recomienda utilizar un paño de algodón húmedo o una esponja en lugar de una manguera o un chorro de agua.
- Se recomienda limpiar bicicleta eléctrica después de cada uso. Sin embargo, puede lavarla semanalmente. Esto ayudará a prolongar la vida útil de la bicicleta eléctrica.
- Utilice jabones y productos para el cuidado de bicicletas, no atacan los plásticos ni las juntas, puede encontrarlos en tiendas especializadas. También puede utilizar una solución jabonosa o detergente líquido. No emplee productos agresivos ni fuertemente desengrasantes.
- Puede lavar la bicicleta eléctrica en seco con un trapo de algodón o un paño de microfibra para evitar la corrosión.
- El soporte donde encaja la batería está diseñado para que el agua se escurra más rápidamente y los contactos se sequen con facilidad. Para que esto ocurra, la zona del soporte y el enchufe deben mantenerse limpios. Los contactos están provistos de un revestimiento que protege la superficie contra la corrosión y el desgaste.

### Mantenimiento

Mantenga la presión de las ruedas entre 3,4 bar y 5 bar, mantenga la presión de los neumáticos para evitar pinchazos. Si observa alguna irregularidad, lleve la bicicleta eléctrica a un mecánico.

### Mantenimiento de la cadena

- Lubrique la cadena con regularidad para evitar ruidos molestos de la cadena y otros problemas al cambiar de marcha. Lubrique la cadena cada 100-200 km o cuando vea la cadena seca o sucia. Utilice un lubricante específico para cadenas de bicicleta, preferiblemente uno con base de cera o teflón. Aplique el lubricante en la parte interna de la cadena mientras giras los pedales hacia atrás. Recuerde limpiar la cadena antes de aplicar el lubricante para obtener mejores resultados.
- Al engrasar la cadena, procure que no se ensucien los discos de freno ni se engrane el piñón. Debe pulverizar donde la cadena se deslice sin problemas y eliminar el exceso de lubricante con un paño. Use únicamente lubricante específico para cadenas.
- La tensión adecuada de la cadena de la bicicleta es aquella en la que puede mover la cadena ligeramente verticalmente entre 1 cm y 3 cm aproximadamente, sin que esté demasiado floja o demasiado tensa.

**Para ajustar las marchas de una bicicleta, siga estos pasos:**

1. Asegúrese de que la bicicleta esté en posición horizontal y estable.
2. Cambie a la marcha más baja tanto en el desviador trasero como en el delantero.
3. Gire el ajustador de tensión del desviador trasero para que la cadena se mueva suavemente sobre los piñones sin saltar.
4. Ajuste los límites del desviador trasero para que la cadena no se salga por fuera o por dentro de los piñones.
5. Cambie a la marcha más alta y repita los pasos 3 y 4 para el desviador delantero.

**Para ajustar los frenos de una bicicleta, siga estos pasos:**

En primer lugar, localice cada uno de los frenos que se ubican acoplados al manillar de la bicicleta, donde se encuentra en la maneta izquierda de la bicicleta el freno delantero y en la maneta derecha el freno trasero.

1. Asegúrese de que las pastillas de freno estén alineadas correctamente con la superficie de frenado de la llanta.
2. Ajuste de freno: .
3. Verifique que los frenos se activen correctamente y que las pastillas hagan contacto uniforme con la llanta al accionar las palancas.
4. En cuanto al reemplazo de los componentes de fricción, como las pastillas de freno, se recomienda hacerlo cuando estén gastadas y no ofrezcan un buen rendimiento de frenado. Inspeccione regularmente sus pastillas y reemplácelas si están desgastadas más allá del indicador o si ya no tienen suficiente grosor.

Si no se siente seguro o no está familiarizado con el ajuste de las marchas, se recomienda llevar la bicicleta eléctrica a un taller especializado.

Le recomendamos que realice las revisiones y el mantenimiento una vez cada 6 meses en un taller de reparación.

TABLA PAR DE APRIETE	
Tuercas rueda delantera	30 - 35 Nm
Tuercas rueda trasera	30 - 35 Nm
Tuerca sujeción freno	8 - 10 Nm
Tuerca del manillar	10 Nm

Tuerca de dirección	M4: 5 - 7 Nm
	M5: 7 -10 Nm
	M6/M7: 12 - 15 Nm
Tuerca horquilla delantera	35 - 35 Nm

**Control de mantenimiento**

MENSUAL		
Limpieza regular	Chasis	Utilice un chorro de agua a baja presión o un paño húmedo para limpiarlo y después séquelo. No moje los componentes eléctricos al limpiar la bicicleta eléctrica.
	Transmisión	Utilice un desengrasante para transmisión de bicicletas en la cadena, el volante y los engranajes para limpiarlos en profundidad. Es esencial eliminar la suciedad y el polvo que se acumulan en la transmisión. Limpie siempre la transmisión antes de lubricar la cadena.
	Cadena	Utilice un chorro de agua a baja presión o un paño húmedo para limpiarla y después séquelo. No moje los componentes eléctricos al limpiar la bicicleta eléctrica.
	Ruedas	Compruebe si hay radios sueltos.
	Ruedas	Compruebe la presión de las ruedas cada semana y manténgala según los límites especificados en la rueda.
	Pernos	Si hay holgura en los pernos y tornillos, apriételes inmediatamente.

CADA 6 MESES (EN TALLER AUTORIZADO)		
Limpieza profunda	Frenos	Limpie los frenos y las pastillas de freno para evitar chirridos. Si están desgastados, sustitúyalos por otros nuevos. Cambie el aceite de freno cada 6 meses para un buen funcionamiento.
	Ruedas	Compruebe si las ruedas tienen la banda de rodadura desgastada. Sustituya las ruedas si es necesario.
	Cadena	Compruebe el desgaste de la cadena con el indicador de desgaste de la cadena.
	Puños	Sustituya los puños si están desgastados.
	Cambio de marchas	Sustituya los cables del cambio de marchas cada 6 meses para un mejor funcionamiento.
	Buje delantero	Limpie y vuelva a engrasar el rodamiento del interior del buje.
CADA AÑO (EN TALLER AUTORIZADO)		
Revisión completa	Todos los componentes	Desmonte completamente la bicicleta eléctrica. Limpie y vuelva a engrasar todos los componentes roscados tras el montaje. Inspeccione el cuadro, la suspensión y todos los componentes, repare o sustituya las piezas según sea necesario.  Desengrase la transmisión y sustituya la cadena.

## 6. RESOLUCIÓN DE PROBLEMAS

Problema	Posible solución
El monitor no se enciende.	Compruebe que el controlador está bien conectado.
Aparece un código de error	Póngase en contacto con el Servicio de Asistencia Técnica oficial de Cecotec.

Si ninguna de estas situaciones coincide con su problema, no intente desmontar ni reparar el producto usted mismo. Las reparaciones realizadas por personas inexpertas pueden provocar lesiones o graves fallos de funcionamiento. Póngase en contacto con el Servicio de Asistencia Técnica de Cecotec. Un técnico autorizado debe realizar la reparación y debe utilizar únicamente piezas de repuesto originales.

El auto-mantenimiento o mantenimiento no autorizado afectará a la seguridad del uso del producto y a la aplicación de la política de garantía.

## 7. ESPECIFICACIONES TÉCNICAS

Referencia:	07217 / 07252	
Producto:	Bicicleta eléctrica Sprint / Sprint Silver	
Características	Unidades por medir	Especificaciones
Dimensiones	Medidas LxWxH	1780 X 640 X 1030 (mm)
Peso	Peso	19,4 Kg
	Peso máximo soportado	150 Kg
Especificaciones técnicas	Autonomía (1)	70 Km
	Máx. velocidad de asistencia	25 km/h
	Temperatura de funcionamiento	0-45°C
	Temperatura de almacenamiento	0-40°C
	Grado de protección IP	IPX4
Batería	Tipo-modelo	RYD-36.5V 10Ah-CM
	Tiempo de carga	5-6 horas
	Capacidad	10 Ah
	Tensión nominal	36,5V
	Tensión de carga Máx.	42 V

Neumáticos	Neumático	700C*38C (28")
	Presión de aire	3,4 bar - 5 bar
Cargador	Modelo	GPLC084V42Y
	Entrada	100-240 V 50/60 Hz 2A
	Salida	42 V DC 2A

(1) Autonomía medida con un peso de 80 kg, batería totalmente cargada a una velocidad constante de 15 km/h, en superficie llana, sin viento, y con una temperatura ambiente de 25°C aprox.

El nivel de presión sonora de emisión ponderada A al oído del conductor es inferior a 70 dB(A).

Las especificaciones técnicas pueden cambiar sin notificación previa para mejorar la calidad del producto.

Fabricado en India | Diseñado en España

## 8. RECICLAJE DE APARATOS ELÉCTRICOS Y ELECTRÓNICOS



Este símbolo indica que, de acuerdo con las normativas aplicables, el producto y/o la batería deberán desecharse de manera independiente de los residuos domésticos. Cuando este producto alcance el final de su vida útil, deberás extraer las pilas/baterías/acumuladores y llevarlo a un punto de recogida designado por las autoridades locales.



Para obtener información detallada acerca de la forma más adecuada de desechar sus aparatos eléctricos y electrónicos y/o las correspondientes baterías, el consumidor deberá contactar con las autoridades locales.

El cumplimiento de las pautas anteriores ayudará a proteger el medio ambiente.

## 9. GARANTÍA Y SAT

Cecotec responderá ante el usuario o consumidor final de cualquier falta de conformidad que exista en el momento de la entrega del producto en los términos, condiciones y plazos que establece la normativa aplicable.

Se recomienda que las reparaciones se efectúen por personal especializado.

Si detecta una incidencia con el producto o tiene alguna consulta, póngase en contacto con el Servicio de Asistencia Técnica oficial de Cecotec a través del número de teléfono +34 96 321 07 28.



## 10. COPYRIGHT

Los derechos de propiedad intelectual sobre los textos de este manual pertenecen a CECOTEC INNOVACIONES, S.L. Quedan reservados todos los derechos. El contenido de esta publicación no podrá, ni en parte ni en su totalidad, reproducirse, almacenarse en un sistema de recuperación, transmitirse o distribuirse por ningún medio (electrónico, mecánico, fotocopia, grabación o similar) sin la previa autorización de CECOTEC INNOVACIONES, S.L.

## 11. DECLARACIÓN DE CONFORMIDAD

FABRICANTE: CECOTEC INNOVACIONES S.L

DIRECCIÓN: AV. Reyes Católicos nº60 - 46910, Alfafar, Valencia (España)

DESCRIPCIÓN: Bicicleta eléctrica con pedaleo asistido

IDENTIFICACIÓN DE LA MÁQUINA: Sprint / Sprint Silver

FUNCIÓN: Bicicleta eléctrica con pedaleo asistido

MODELO: 07217 / 07252

Certifica que el producto descrito ha sido diseñado, fabricado y probado y cumple todas las disposiciones aplicables.

DIRECTIVAS DE LA UE APLICADAS:

- Directiva 2006/42/CE relativa a las máquinas.
- Directiva 2011/65/EU y Directiva delegada 2015/863 sobre restricciones a la utilización de determinadas substancias peligrosas en aparatos eléctricos y electrónicos.
- Directiva 2014/30/UE sobre la armonización de las legislaciones de los Estados miembros en materia de compatibilidad electromagnética.

NORMAS ARMONIZADAS APLICADAS:

- EN ISO 12100:2010
- EN 15194:2017
- EN ISO 4210-2:2023
- EN IEC 61000-6-1:2019
- EN IEC 61000-6-3: 2021
- EN IEC 61000-3-2:2019 +A1:2021
- EN IEC 61000-3-3:2013 +A1:2019 + A2:2021

## 1. PARTS AND COMPONENTS

Fig. 1

1. Aluminium alloy frame
2. Rim: spoked rims
3. Wheels
4. Brakes: hydraulic disc brake
5. Battery
6. Motor
7. Shimano 8-speed derailleur

NOTE:

The graphics in this manual are schematic representations and may not exactly match the device.

## 2. BEFORE USE

- This electric bike features packaging designed to protect it during transport. Remove the electric bicycle from its box and remove all packing material. You can keep the original box and other packaging elements in a safe place. This will help you prevent damage to the device when transporting it in the future. In case the original packaging is disposed of, make sure all packaging materials are recycled accordingly.
- Make sure all parts and components are included and in good conditions. If there is any piece missing or not in good condition, immediately contact the official Cecotec Technical Support Service.

### **Box content**

- E-Bike
- Charger
- Tools
- Instruction manual

## 3. ASSEMBLY

### **Step 1**

Place the appliance upright. You can identify the vertical position of the box by checking the "this side up" sign on the side of the box with directional arrows. Open the box carefully with the help of a box cutter or scissors.

**Step 2**

The e-bike is packaged to prevent scratches and damage. Once the box has been opened, carefully remove the parts. To do this, hold the electric bike by the stem and top tube and lift it vertically. Place it carefully on the floor, away from the packaging and in an upright position

**Step 3**

Apart from the main body of the electric bike, the box contains smaller boxes containing other components such as the charger, pedals, and tool kit. Remove them with care.

**Step 4**

The front wheel comes packaged with the electric bike and is attached to the frame with the help of a zip tie. The packaging protects the mechanical brake and the tyres from damage. To remove the front wheel from the frame, carefully cut off the zip tie and store it. Next, be sure to remove the protective packaging from the wheel before you start installing it on the electric bike.

**Step 5**

Look for any zip ties that may still be left on the wheel. Cut them carefully without damaging the electric bicycle.

**Step 6**

Keep the electric bike in an upright position and remove all packaging. Then you can start assembling the product.

**Assembling the handlebar.** Fig. 2

The electric bike is delivered with the stem bracket facing away from you. Before mounting the handlebars, make sure that the stem bracket faces outwards.

1. First stand at the front of the bike and then loosen the two screws at the handlebar bracket joint with the 5 mm Allen key
2. Then carefully turn the stem cover outwards. You must turn the stem cover 180° counterclockwise and align it correctly.
3. Remove the four screws of the upper bracket with the 4 mm Allen key and remove the stem cover.
4. Carefully place the handlebars in the now open stem cover. Ensure that all cables are untangled and exit from the front of the front fork so as not to obstruct movement once the front wheel is mounted.
5. Align the handlebar slots in the stem. Then, replace the stem cover and tighten the screws clockwise. Make sure that the screws fit into the slot when tightened and that they are not loose to prevent damage to the thread.
6. Insert the front light and horn wires into the hole at the top of the diagonal tube. Bring the accelerator cable and the two side brake sensor cables together and join them with the help of two cable ties.

### **Assembling the reflectors**

- Slide the reflector holder into the slot provided on the back of the saddle post.
- Then slide the reflector bracket over the seat saddle post.
- Tighten the screw of the reflector bracket once it is in the correct position using the Phillips screwdriver.
- Follow the same steps to mount the front reflector. Place it on the handlebars and tighten the screw with the screwdriver.

### **Assembling the saddle post.** Fig. 3

Loosen the screw on the frame under the saddle with an Allen key and insert the saddle post into the saddle post socket. Finally, tighten the retaining screw back to the height that suits you best.

### **Assembling the saddle**

- For the saddle height pre-adjustment, the saddle should be at the same height as your hip. Please note that the correct position should be one in which your hip is not tilted to one side when the pedal is in its bottom position and your foot is fully engaged in the pedal. Once the pre-adjustment has been made, finally adjust the saddle height, bearing in mind that when the saddle is raised, the knee should be neither fully stretched nor very bent when the pedal is at the bottom.
- Adjust the saddle properly to ensure maximum efficiency and comfort during exercise. The saddle is in the correct position if the user has a slightly bent knee when one of the pedals is at a 90-degree angle relative to the ground.
- To indicate the maximum height that the saddle can be adjusted, you will see vertical line markings.

### **Front wheel mounting.** Fig. 4

1. Place the electric bicycle frame upside down on a stable surface. This ensures that no parts of the electric bike are damaged during assembly. Remove any packaging or zip ties that may remain on the front wheel.
2. Stand in front of the front hub of the electric bike with the disc brake on the left. When mounting the front wheel, make sure that the tyre fits.

Note: If the front wheel does not fit, the inside of the front brake calliper must be loosened.

3. Carefully stand the wheel upright and insert the fork brackets onto the fork bracket. Then insert the front axle together with the lock-on quick release and nut on the other side of the wheel. Once inserted, first tighten the nut, and then turn the lock-on quick release handle until it hardens slightly. Finally, operate the handle to close it securely.
4. Make sure that the wheel is correctly centred in the frame, otherwise the balance of the electric bike may be disturbed. Make sure that the disc brake is on the left side of the bicycle.

**Assembling the pedals.** Fig. 5

1. Check the marking indicating the left pedal and the right pedal. You will find stickers indicating this.
2. To mount the pedals, the right pedal must be screwed clockwise, and the left pedal must be screwed counterclockwise with the 15 mm spanner.

**Assembling the battery.** Fig. 6

The electric bicycle includes a battery. Remove it from the box carefully. Place it in the space provided for it in the diagonally positioned central tube. Slide it in after making sure that the battery is correctly aligned.

Press the button on the front end of the battery to ensure that the power supply is connected and functioning properly.

**Battery removal**

To facilitate proper recycling of the product, follow these steps to remove the battery:

1. Unscrew the protective cover at the bottom of the frame. Once the cover is removed, remove the battery retaining screws and remove the controller and battery assembly.
2. Finally, disconnect the cables that connect the controller and the battery.

NOTE:

Removal of the battery should only be done for the purpose of recycling the appliance.

**Charging the battery**

Only use the original charger supplied. To start charging, insert the charger into the socket on the side of the battery and plug it into a power source. The battery will fully charge in 5-6 hours.

**4. OPERATION**

Fig. 7 key:

**Icons**

1. Battery level
2. Multifunction display area (unit: mile, km):  
DIS: current trip mileage.  
ODO: total mileage.
3. Speed display area, (unit: Mp/h, km/h). The motor sends the speed signal to the controller. The console calculates the actual speed based on wheel diameter and signal data.
4. Assistance modes/gear display area
5. E-bike indicator lights:

**SET**: settings menu

## ENGLISH

 VOL: voltage

 : brake failure

 : motor failure

 : accelerator failure

 : wheel diameter

 : headlight

 : controller failure

### Buttons

6. Increase
7. Power/mode
8. Decrease

### Parameters

- P01: Display brightness (level 1 is the darkest and level 3 the brightest).
- P02: Mileage unit, 0: KM; 1: MILE
- P03: Voltage level: 24 V, 36 V, 48 V, 60 V, 64 V.
- P04: Latency time. 0 indicates no latency. Any other number indicates latency time. Range: 1-60 (minutes).
- P06: Wheel diameter (inches). Precision: 0.1. This parameter is related to the speed displayed on the console.

Note: The unit used is kilometres. When changing from kilometres to miles, the speed shown will be in miles. However, the speed limit will not be changed to miles.

Note: Programmes P09-P15 are only valid in communication status.

- P09: Zero (and non-zero) start. 0 indicates zero start; 1 indicates other non-zero starts.
- P11: Pedal fluidity range: 1-24.
- P12: 0-5 gears.
- P14: The limit value of the controller is set to 12 A by default. Range: 1-20 A.
- P15: Controller voltage setting.
- P16: ODO. To set the value to zero, press and hold the button for five seconds.
- P17: Cruising speed. A value of 0 means that it is not allowed to activate the cruising speed. When activated, 1 will be displayed.
- P18: Adjusting the size of the speed on the display (50%-150%).
- P19: Assistance mode. If the number displayed in the assistance mode is 0, it means that assistance is not activated. 1 means that assistance is activated.

## Button operation

### On/Off

Press the  button to switch on the console. Press and hold again to switch it off. When the bicycle is at standstill and the console is inactive for 10 minutes, the console will automatically turn off and switch off the bicycle.



### Screen I. Fig. 8

Press the  button to switch on the console and go to screen I.

### Switching the headlight on and off. Fig. 9

Long press the  button to switch the headlight on or off.



### Gear adjustment. Fig. 10

Briefly press the  and  button to select the gears (1-5). First gear is the shortest, while fifth gear is the longest. Number 0 indicates that there is no gear.

### Pedestrian mode (or stationary start mode) 6 km/h. Fig. 11

Press and hold the  button. The icon displayed in the gear display area indicates that the vehicle is not travelling faster than 6 km/h. If you stop pressing this button, the function will be cancelled.

### Cruising speed. Fig. 12

When going faster than 7 km/h, press and hold the  button to activate the cruising speed. The  icon will be displayed. If you brake or press and hold the  button again, the function will be deactivated.

### Screen II. Fig. 13

In screen I, press the  button shortly to see screen II.

### Screen III. Fig. 14

In screen II, press the  button shortly to see screen III.

### Screen IV. Fig. 15

In screen III, press the  button shortly to see screen IV.

### Screen V. Fig. 16





In screen IV, press the  button shortly to see screen V. If the electronic control system fails, the console will automatically jump to this screen and display the corresponding error code. The table below shows all error codes:

## ENGLISH



Error code	Description
E06	Battery is running low
E07	Electronic failure
E08	Handlebar failure
E09	Controller failure
E10	Data reception failure
E11	Data sending failure

### Parameter setting menu



Adjust brightness (P01). Fig. 17

When you have started the bike, press the  and  buttons simultaneously to enter P01. Briefly press the  or  button and adjust the brightness. Then, briefly press the  button to go to the settings for the next parameter.



**Unit of measurement (P02).** Fig. 18

Briefly press the  or  button to set the unit of measurement (used to synchronise mileage and speed). Then, briefly press the  button to go to the settings for the next parameter.



**Set the voltage level (P03).** Fig. 19

Briefly press the  or  button to adjust the voltage level, you can choose between: 24 V, 36 V, 48 V, 60 V. Then, briefly press the  button to go to the settings for the next parameter.



**Set the latency time (P04).** Fig. 20

Briefly press the  or  button to set the latency time, 0-60 minutes. Setting 0 means no latency time. Then, briefly press the  button to go to the settings for the next parameter.

**Set the wheel diameter (P06).** Fig. 21



Briefly press the  or  button to adjust the wheel diameter in inches. The adjustment range is: 5.0-50.0 inches. Then, briefly press the  button to go to the settings for the next parameter.

**Set zero start or other non-zero starts (P09).** Fig. 22



Briefly press the  or  button to set zero start or other non-zero starts. Setting 0 corresponds to zero start and setting 1 corresponds to other non-zero starts. Then, briefly press the  button to go to the settings for the next parameter.



**Set the pedal fluidity range (P11).** Fig. 23

Briefly press the  or  button to adjust the pedalling fluidity range. The setting range is: 1-24. Then, briefly press the  button to go to the settings for the next parameter.



**Set the gears (P12).** Fig. 24

Briefly press the  or  button to adjust the gears. This bike has 5 gears, the first is the shortest, while the fifth is the longest. Number 0 indicates that there is no gear. Then, briefly press the  button to go to the settings for the next parameter.



**Set the limit value of the controller (P14).** Fig. 25

Briefly press the  button to set the limit value of the controller. The setting range is: 1-20 A. Then, short press the button to go to the next parameter settings.



**Set the controller default voltage. (P15).** Fig. 26

Briefly press the  button to set the default voltage of the controller (range: 5 V adjustable). Then, briefly press the  button to go to the settings for the next parameter.



**Reset ODO values (P16).** Fig. 27

Press and hold the  button for 5 seconds to reset the ODO values. Then, briefly press the  button to go to the settings for the next parameter.



**Activate cruising speed (P17).** Fig. 28

Briefly press the  or  button to activate the cruising speed. Setting 0 means that cruising speed cannot be activated, setting 1 means that cruising speed can be activated. Then, briefly press the  button to go to the settings for the next parameter.

**Adjusting the size of the speed on the display (P18).** Fig. 29

Briefly press the  or  button, to adjust the speed size on the display. The adjustment range is: 50%-150%. Then, briefly press the  button to go to the settings for the next parameter.

**Activate/Deactivate assistance (P19).** Fig. 30

Briefly press the  or  button, to activate or deactivate the pedalling assistance, then briefly press the  button, to go to the settings for the next parameter.

**Select communication protocols (P20).** Fig. 31

Briefly press the  or  button to select the different communication protocols:

- Setting 0: Parameter 2
- Setting 1: Parameter 5
- Setting 2: LCD parameter
- Setting 3: standby.



Next, briefly press the  button to go to P01.

## ENGLISH

Please note:

If you press and hold the  button, the settings of all parameters (except P16) can be adjusted more quickly.

### Exit parameter setting menu

- When you are in the setting menu, press the  and  buttons simultaneously to exit the screen and save your changes.
- In the setting menu, if no action is performed after 8 seconds, the console will stop displaying this menu and the changes will be saved automatically.

Note:

- Drive safely and avoid damage to the console. Take care not to use it in adverse environmental conditions such as heavy rain, snow or strong sunshine. Be careful not to use it under pressure to avoid damaging the battery.
- When the temperature is below 10 °C, the display will darken as the temperature decreases and return to normal when the temperature increases.

### Recommendations for gear changes

To improve the range of the electric bike, we recommend changing the gear ratio according to the speed. A lower gear is best for low-speed off-roading and travelling. At higher speeds it is best to choose a higher gear. Releasing the pressure on the pedals during shifting will allow smooth assistance and better autonomy.

## 5. CLEANING AND MAINTENANCE

- It is recommended to use a damp cotton cloth or sponge instead of a hose or water jet.
- It is recommended to clean the electric bike after each use. However, you can wash it weekly. This will help to extend the lifespan of the electric bike.
- Use soaps and care products for bicycles that do not attack plastics and seals, which can be found in specialised shops. You can also use a soap solution or liquid detergent. Do not use aggressive products or strong degreasing agents.
- You can dry clean the electric bike with a cotton cloth or microfibre cloth to prevent corrosion.
- The battery bracket is designed to allow water to drain off more quickly and the battery contacts to dry easily. For this to happen, the bracket area and the plug must be kept clean. The battery contacts are provided with a coating that protects the surface against corrosion and wear.

### Maintenance

Keep tyre pressure between 3.4 bar and 5 bar, maintain tyre pressure to avoid punctures. If you notice any irregularities, take the electric bicycle to a mechanic.

**Bike chain maintenance**

- Lubricate the chain regularly to avoid annoying chain noises and other problems when changing gears. Lubricate the chain every 100-200 km or when the chain is dry or dirty. Use a specific lubricant for bicycle chains, preferably one with a wax or Teflon base. Apply the lubricant to the inside of the chain while turning the pedals backwards. Remember to clean the chain before applying the lubricant for best results.
- When greasing the chain, make sure that the brake discs are not soiled, and that the sprocket is not engaged. Spray where the chain slides smoothly and wipe off excess lubricant with a cloth. Only use specific chain lubricant.
- The proper bicycle chain tension is the tension at which you can move the chain slightly vertically between approximately 1 cm and 3 cm without it being too slack or too tight.

**To adjust the gears on a bicycle, follow these steps:**

1. Make sure that the bicycle is horizontal and stable.
2. Shift to the lowest gear on both the front and rear derailleur.
3. Turn the rear derailleur tension adjuster so that the chain moves smoothly over the sprockets without jumping.
4. Adjust the limits of the rear derailleur so that the chain does not run outside or inside the sprockets.
5. Shift to the highest gear and repeat steps 3 and 4 for the front derailleur.

**To adjust the brakes on a bicycle, follow these steps:**

First, locate each of the brakes that are attached to the handlebars of the bicycle, where the front brake is located on the left handlebar lever and the rear brake is located on the right handlebar lever.

1. Ensure that the brake pads are correctly aligned with the braking surface of the rim.
2. Brake adjustment
3. Check that the brakes apply correctly and that the pads make even contact with the rim when the levers are actuated.
4. Regarding the replacement of friction components, such as brake pads, it is recommended to replace them when they are worn and no longer provide good braking performance. Regularly inspect your brake pads and replace them if they are worn beyond the indicator or if they are no longer thick enough.

If you are unsure or unfamiliar with how to adjust the gears, it is recommended that you take your electric bike to a specialist repair shop.

We recommend that you have your vehicle serviced and maintained once every 6 months by a repair shop.

## ENGLISH

TIGHTENING TORQUE TABLE	
Front wheel nuts	30 - 35 Nm
Rear wheel nuts	30 - 35 Nm
Brake retaining nut	8 - 10 Nm
Handlebar nut	10 Nm
Steering nut	M4: 5 - 7 Nm
	M5: 7 - 10 Nm
	M6/M7: 12 - 15 Nm
Front fork nut	35 - 35 Nm

### Maintenance control

MONTHLY		
Regular cleaning	Main frame	Use a low pressure water jet or a damp cloth to clean it and then wipe it dry. Do not get the electrical components wet when cleaning the electric bike.
	Transmission	Use a bicycle transmission degreaser on the chain, flywheel and gears to clean them thoroughly. It is essential to remove dirt and dust that accumulate in the transmission. Always clean the transmission before lubricating the chain.
	Bike chain	Use a low pressure water jet or a damp cloth to clean it and then wipe it dry. Do not get the electrical components wet when cleaning the electric bike.
	Wheels	Check for loose spokes.
	Wheels	Check the tyre pressure every week and maintain it within the limits specified on the tyre.
	Bolts	If there is play in the bolts and screws, tighten them immediately.

EVERY 6 MONTHS (AT AUTHORISED REPAIR SHOP)		
Thorough cleaning	Brakes	Clean the brakes and brake pads to prevent squealing. If they are worn, replace them with new ones. Change the brake lubricant every 6 months for proper operation.
	Wheels	Check the wheels for worn tread. Replace wheels if necessary.
	Bike chain	Check the chain wear with the chain wear indicator.
	Handlebar grips	Replace the grips if they are worn.
	Gear shifting	Replace the gear shift cables every 6 months for best performance.
	Front hub	Clean and regrease the bearing inside the hub.
EVERY YEAR (AT AUTHORISED REPAIR SHOP)		
Full revision	Every component	Completely disassemble the electric bicycle. Clean and re-grease all threaded components after assembly. Inspect frame, suspension and all components, repair or replace parts as necessary.  Degrease the transmission and replace the chain.

## 6. TROUBLESHOOTING

Problem	Possible solution
The console does not turn on.	Check that the controller is properly connected.
An error code appears	Contact the official Cecotec Technical Support Service.

If none of these situations match your problem, do not attempt to disassemble, or repair the appliance yourself. Repairs carried out by unqualified persons may result in injury or serious malfunctions. Contact the official Cecotec Technical Support Service. The repair must be carried out by an authorised technician, and you must use only original spare parts.

## ENGLISH

Unauthorised self-maintenance or maintenance will affect the safe use of the product and the application of the warranty policy.

### 7. TECHNICAL SPECIFICATIONS

Product reference:	07217 / 07252	
Product:	Sprint / Sprint Silver E-bike	
Features	Measuring units	Specifications
Dimensions	Dimensions LxWxH	1780 X 640 X 1030 (mm)
Weight	Weight	19,4 kg
	Maximum supported weight	150 kg
Technical specifications	Range (1)	70 Km
	Max. speed of assistance	25 km/h
	Operating temperature	0-45 °C
	Storage temperature	0-40 °C
	IP protection rating	IPX4
Battery	Type-model	RYD-36.5V 10Ah-CM
	Charging time	5-6 hrs
	Capacity	10 Ah
	Rated voltage	36.5 V
	Max. charge voltage	42 V
Wheels	Wheel	700C*38C (28")
	Air pressure	3.4 bar - 5 bar
Charger	Model	GPLC084V42Y
	Inlet	100-240 V 50/60 Hz 2A
	Outlet	42 V DC, 2 A

(1) Range measured with a weight of 80 kg, fully charged battery at a constant speed of 15 km/h, on a flat surface, without wind, and with an ambient temperature of approx. 25 °C. The A-weighted emission sound pressure level at the driver's ear is less than 70 dB(A).

Technical specifications may change without prior notification to improve product quality.  
Made in India | Designed in Spain

## 8. DISPOSAL OF OLD ELECTRICAL AND ELECTRONIC APPLIANCES



This symbol indicates that, according to the applicable regulations, the product and/or batteries must be disposed of separately from household waste. When this product reaches the end of its shelf life, you should dispose of the cells/batteries/accumulators and take them to a collection point designated by the local authorities.



Consumers must contact their local authorities or retailer for information concerning the correct disposal of old appliances and/or their batteries.

Compliance with the above guidelines will help protecting the environment.

## 9. TECHNICAL SUPPORT AND WARRANTY

Cecotec shall be liable to the end user or consumer for any lack of conformity that exists at the time of delivery of the product under the terms, conditions, and deadlines established by the applicable regulations.

It is recommended that repairs be carried out by qualified personnel.

If at any moment you detect any problem with your product or have any doubt, do not hesitate to contact the official Cecotec Technical Support Service at +34 96 321 07 28.

## 10. COPYRIGHT

The intellectual property rights over the texts in this manual belong to CECOTEC INNOVACIONES, S.L. All rights reserved. The contents of this publication may not, in whole or in part, be reproduced, stored in a retrieval system, transmitted, or distributed by any means (electronic, mechanical, photocopying, recording or similar) without the prior authorization of CECOTEC INNOVACIONES, S.L.

## 11. DECLARATION OF CONFORMITY

MANUFACTURER: CECOTEC INNOVACIONES S.L

ADDRESS: Av. Reyes Católicos, Nº60, 46910, Alfafar, Valencia (Spain).

DESCRIPTION: Pedal-assisted electric bike

PRODUCT IDENTIFICATION: Sprint / Sprint Silver

FUNCTION: Pedal-assisted electric bike

MODEL: 07217 / 07252

It certifies the product described has been designed, manufactured, and tested and complies with all applicable provisions.

EU DIRECTIVES IMPLEMENTED:

- Directive 2006/42/CE on machinery.
- Directive 2011/65/EU and delegated directive (EU) 2015/863 on the restriction of the use of certain hazardous substances in electrical and electronic equipment.
- Directive 2014/30/EU on the harmonisation of the laws of the Member States relating to electromagnetic compatibility.

APPLICABLE HARMONISED NORMS:

- EN ISO 12100:2010
- EN 15194:2017
- EN ISO 4210-2:2023
- EN IEC 61000-6-1:2019
- EN IEC 61000-6-3: 2021
- EN IEC 61000-3-2:2019 +A1:2021
- EN IEC 61000-3-3:2013 +A1:2019 + A2:2021



## 1. PIÈCES ET COMPOSANTS

Img. 1

1. Châssis en alliage d'aluminium
2. Jante : jante à rayons
3. Pneus
4. Freins : frein à disque hydraulique
5. Batterie
6. Moteur
7. Dérailleur Shimano 8 vitesses

NOTE :

Les graphiques de ce manuel sont des représentations schématiques et peuvent ne pas correspondre exactement à ceux du produit.

## 2. AVANT UTILISATION

- Ce vélo électrique possède un emballage conçu pour le protéger pendant son transport. Sortez le vélo électrique de sa boîte et retirez tout le matériel qui compose l'emballage. Rangez la boîte d'origine et le reste des éléments provenant de l'emballage dans un endroit sûr pour éviter d'endommager l'appareil si vous devez le transporter à l'avenir. Si vous devez vous défaire de l'emballage d'origine, assurez-vous de recycler tous les éléments correctement.
- Assurez-vous que toutes les pièces et les composants sont inclus et en bon état. S'il manque une pièce, une partie, un accessoire ou que l'appareil ou ses accessoires ne sont pas en bon état, veuillez contacter le Service Après-Vente Officiel de Cecotec.

### Contenu de la boîte

- Vélo électrique
- Chargeur
- Outils
- Manuel d'instructions

## 3. MONTAGE

### Étape 1

Placez le produit en position verticale. Vous pouvez identifier la position verticale de la boîte en vérifiant la mention « this side up » (ce côté vers le haut) sur le côté de la boîte avec les flèches directionnelles. Ouvrez la boîte avec précaution à l'aide d'un cutter ou de ciseaux.

### Étape 2

Ce vélo électrique est emballé de manière à éviter les rayures et les dommages. Une fois la boîte ouverte, retirez soigneusement les pièces. Pour ce faire, tenez le vélo électrique par la potence et le tube supérieur et soulevez-le verticalement. Placez-le soigneusement sur le sol, loin de l'emballage et en position verticale

### Étape 3

En plus du cadre principal du vélo électrique, la boîte contient des boîtes plus petites contenant d'autres composants tels que le chargeur, les pédales et le kit d'outils. Retirez-les soigneusement.

### Étape 4

La roue avant est livrée avec le vélo électrique, attachée au châssis à l'aide d'un collier de serrage. L'emballage protège le frein mécanique et les pneus contre les dommages. Pour retirer la roue avant du cadre, coupez soigneusement la bride de fixation et rangez-la. Ensuite, veillez à retirer l'emballage protecteur de la roue avant de commencer à l'installer.

### Étape 5

Recherchez les éventuelles brides restantes sur la roue. Coupez-les avec précaution sans endommager le vélo électrique.

### Étape 6

Maintenez le vélo électrique en position verticale et retirez tout l'emballage. Vous pouvez ensuite commencer à assembler le produit.

### Montage du guidon. Img. 2

Ce vélo électrique est livré avec le support de la potence tourné vers l'arrière. Avant de monter le guidon, assurez-vous que le support de la potence est orienté vers l'extérieur.

1. Placez-vous d'abord à l'avant du vélo, puis desserrez les deux vis situées au niveau de l'articulation du support du guidon à l'aide de la clé Allen de 5 mm
2. Tournez ensuite avec précaution le couvercle de la potence vers l'extérieur. Vous devez tourner le couvercle de la potence de 180° dans le sens inverse des aiguilles d'une montre et l'aligner correctement.
3. Retirez les quatre vis du support supérieur à l'aide de la clé Allen de 4 mm et retirez le couvercle de la potence.
4. Placez soigneusement le guidon dans le couvercle de la potence ouvert. Assurez-vous que tous les câbles sont démêlés et sortent de l'avant de la fourche avant afin de ne pas gêner le mouvement une fois la roue avant montée.
5. Alignez les fentes du guidon dans la potence. Remplacez ensuite le couvercle de la potence et serrez les vis dans le sens des aiguilles d'une montre. Assurez-vous que les vis s'insèrent dans la rainure lorsqu'elles sont serrées et qu'elles ne sont pas desserrées afin d'éviter d'endommager le filetage.

6. Insérez les câbles du phare avant et du klaxon dans le trou situé sur la partie supérieure du tube diagonal. Raccordez le câble de l'accélérateur et les deux câbles des capteurs de freinage latéraux à l'aide de deux colliers de serrage.

### Montage des réflecteurs

- Faites glisser le support du réflecteur dans la fente prévue à cet effet à l'arrière de la tige de la selle.
- Faites ensuite glisser le support du réflecteur sur la tige de la selle.
- Serrez la vis du support du réflecteur une fois qu'il est dans la bonne position à l'aide d'un tournevis cruciforme.
- Procédez de la même manière pour monter le réflecteur avant ; placez-le sur le guidon et serrez la vis à l'aide du tournevis.

### Montage de la tige de la selle 3

Desserrez la vis sous la selle à l'aide d'une clé Allen et insérez la tige dans le trou à cet effet. Pour finir, resserrez la vis de fixation à la hauteur qui vous convient le mieux.

Note : Réglez la hauteur de la selle à l'aide du levier situé sous la selle.

### Réglage de la selle

- Pour le pré-réglage de la hauteur de la selle, la selle doit être à la même hauteur que votre hanche. N'oubliez pas que la position correcte doit être celle dans laquelle votre hanche n'est pas inclinée sur le côté lorsque la pédale est dans sa position la plus basse et que votre pied est complètement inséré et placé dans le cale-pieds. Une fois le pré-réglage effectué, il faut régler la hauteur de la selle, en tenant compte du fait que, lorsque la selle est relevée, le genou ne doit être ni complètement tendu ni très plié lorsque la pédale est en bas.
- Réglez correctement la position de la selle pour assurer une efficacité et un confort maximum pendant l'exercice. La selle est dans la bonne position si le genou est légèrement plié lorsque l'une des pédales est à un angle de 90 degrés par rapport au sol.
- Pour indiquer la hauteur maximale à laquelle la selle peut être réglée, vous verrez des lignes verticales.

### Fixation de la roue avant. 4

1. Placez le cadre du vélo électrique à l'envers sur une surface stable. Cela permet de s'assurer qu'aucune pièce du vélo électrique n'est endommagée lors de l'assemblage. Retirez l'emballage ou les brides qui pourraient rester sur la roue avant.
2. Placez-vous sur le moyeu avant du vélo électrique, avec le frein à disque à gauche. Lors du montage de la roue avant, assurez-vous que le pneu s'adapte.

Note : Si la roue avant ne s'adapte pas, l'intérieur de l'étrier de frein avant doit être desserré.

3. Placez soigneusement la roue à la verticale et insérez les supports de la fourche sur l'axe

## FRANÇAIS

de la fourche. Insérez ensuite l'axe avant avec le blocage rapide et l'écrou de l'autre côté de la roue. Une fois inséré, serrez d'abord l'écrou, puis tournez le levier de blocage rapide jusqu'à ce qu'il durcisse légèrement. Pour finir, actionnez le levier pour le fermer en toute sécurité.

4. Veillez à ce que la roue soit correctement centrée dans le cadre, sinon l'équilibre du vélo électrique risque d'être affecté. Veillez à ce que le frein à disque se trouve sur le côté gauche du vélo.

### **Montage des pédales.** Img. 5

1. Vérifiez la marque indiquant la pédale gauche et la pédale droite. Vous trouverez des autocollants qui l'indiquent.
2. Pour monter les pédales, la pédale droite doit être vissée dans le sens des aiguilles d'une montre et la pédale gauche doit être vissée dans le sens inverse des aiguilles d'une montre à l'aide d'une clé de 15 mm.

### **Montage de la batterie.** Img. 6

Ce vélo électrique est équipé d'une batterie. Retirez-la avec précaution de la boîte. Placez-la dans l'espace prévu à cet effet dans le cadre central placé en diagonale. Faites-la glisser après vous être assuré que la batterie est correctement alignée.

Appuyez sur le bouton situé à l'avant de la batterie pour vous assurer que la batterie est connectée et fonctionne correctement.

### **Retirer la batterie**

Pour faciliter le recyclage de l'appareil, suivez les étapes suivantes pour retirer la batterie :

1. Dévissez le couvercle de protection situé sur la partie inférieure du cadre. Une fois le couvercle retiré, retirez les vis de fixation de la batterie et retirez le contrôleur et la batterie.
2. Pour finir, déconnectez les câbles reliant le contrôleur et la batterie.

### IMPORTANT :

Le retrait de la batterie ne doit être effectué que dans le but de recycler l'appareil.

### **Charger la batterie**

Utilisez uniquement le chargeur d'origine fourni. Pour commencer le chargement, insérez le chargeur dans la prise située sur le côté de la batterie et branchez-le sur une source d'alimentation. La batterie se recharge complètement en 5 à 6 heures.

## 4. FONCTIONNEMENT

Image 7

## Icônes

1. Niveau de la batterie
2. Zone d'affichage multifonction (unité : mile, km) :  
DIS : kilométrage du parcours actuel.  
ODO : kilométrage total.
3. Zone d'affichage de la vitesse (unité : Mp/h, km/h). Le moteur envoie le signal de vitesse au contrôleur. Le moniteur calcule la vitesse réelle en fonction du diamètre du pneu et des données du signal.
4. Modes d'assistance/zone d'affichage des vitesses
5. Indicateurs du vélo :

**SET** : Menu de configuration

**VOL** : Tension

 : Erreur au niveau du frein

 : Erreur au niveau du moteur

 : Erreur au niveau de l'accélérateur

 : Diamètre du pneu

 : Phare

 : Erreur au niveau du contrôleur

## Boutons

6. Augmenter
7. Marche/Arrêt/Mode
8. Diminuer

## Paramètres

- P01 : Luminosité de l'écran (le niveau 1 est le niveau le plus sombre et le niveau 3 le plus lumineux).
- P02 : unité de kilométrage, 0 : KM ; 1 : MILE
- P03 : Niveau de la tension : 24V, 36V, 48V, 60V, 64V.
- P04 : Temps de latence. 0 indique qu'il n'y a pas de latence. Tout autre chiffre indique le temps de latence. Plage : 1-60 (minutes).
- P06 : Diamètre des pneus (pouces). Précision : 0,1. Ce paramètre est associé à la vitesse affichée sur le moniteur.

Note : L'unité utilisée est le kilomètre. Lorsque vous passez des kilomètres aux miles, la vitesse affichée à l'écran s'affichera en miles. Cependant, la limite de vitesse ne passera pas en miles.

Note : Les programmes P09-P15 ne sont valables qu'en état de communication.

## FRANÇAIS

- P09 : Démarrage zéro (et non zéro). 0 indique le démarrage zéro ; 1 indique d'autres démarrages différents de zéro.
- P11 : Plage de fluidité du pédalage : 1-24.
- P12 : Vitesses 0-5.
- P14 : La valeur limite du contrôleur est réglée par défaut sur 12 A. Plage : 1-20 A.
- P15 : Réglage de la tension du contrôleur.
- P16 : ODO. Pour mettre la valeur à zéro, appuyez sur ce bouton pendant cinq secondes.
- P17 : Vitesse de croisière. La valeur 0 signifie qu'il n'est pas possible d'activer la vitesse de croisière. Lorsqu'elle est activée, un 1 s'affichera.
- P18 : Réglage de la taille de la vitesse sur l'écran : (50%~150%).
- P19 : Mode d'assistance. Si le numéro affiché en mode assistance est 0, cela signifie que l'assistance n'est pas activée. Si le chiffre affiché est 1, cela signifie que l'assistance est activée.

### Fonctionnement des boutons

#### Allumage/Arrêt

Appuyez longuement sur le bouton  pour allumer le moniteur. Appuyez à nouveau longuement sur ce bouton pour l'éteindre. Lorsque le vélo est arrêté et que le moniteur est inactif pendant 10 minutes, le moniteur s'éteindra automatiquement et le vélo s'éteindra.



#### Écran I. Img. 8

Appuyez longuement sur le bouton  pour allumer le moniteur et passer à l'écran I.

#### Allumer/éteindre le phare. Img. 9

Appuyez longuement sur le bouton  pour allumer ou éteindre le phare avant.



#### Réglage des vitesses. Img. 10

Appuyez brièvement sur les boutons  et  pour sélectionner les vitesses (1-5). La première vitesse est la plus courte, tandis que la cinquième est la plus longue. Le chiffre 0 indique qu'il n'y a pas de vitesse.

#### Mode Piéton (ou mode démarrage zéro) 6 km/h. Img. 11

Appuyez longuement sur le bouton . L'icône affichée dans la zone d'affichage des vitesses indique que le vélo ne roule pas à plus de 6 km/h. Si vous cessez d'appuyer sur ce bouton, cette fonction sera annulée.

#### Vitesse de croisière. Img. 12

Lorsque vous roulez à plus de 7 km/h, appuyez longuement sur le bouton  pour activer la vitesse de croisière. L'icône  apparaîtra sur l'écran. Si vous freinez ou si vous appuyez à nouveau longuement sur le bouton , la fonction sera désactivée.

**Écran II.** Img. 13

Dans l'écran I, appuyez brièvement sur le bouton  et vous pourrez visualiser l'écran II.

**Écran III.** Img. 14

Dans l'écran II, appuyez brièvement sur le bouton  et vous pourrez visualiser l'écran III.

**Écran IV.** Img. 15





Dans l'écran III, appuyez brièvement sur le bouton  et vous pourrez visualiser l'écran IV.

**Écran V.** Img. 16



Dans l'écran IV, appuyez brièvement sur le bouton  et vous pourrez visualiser l'écran V. En cas de défaillance du système de contrôle électronique, le moniteur passera automatiquement à cet écran et affichera le code d'erreur correspondant. Les codes d'erreur sont indiqués dans le tableau ci-dessous :

Codes d'erreur	Description
E06	La batterie est faible
E07	Défaillance électronique
E08	Erreur au niveau du guidon
E09	Erreur au niveau du contrôleur
E10	Erreur lors de la réception des données
E11	Erreur lors de l'envoi des données



**Menu de configuration des paramètres****Régler la luminosité (P01).** Img. 17

Lors du démarrage, appuyez simultanément sur les boutons  et  pour entrer dans le paramètre P01. Appuyez brièvement sur le bouton  ou  et réglez la luminosité. Appuyez ensuite brièvement sur le bouton  pour passer aux réglages du paramètre suivant.



**Unité de mesure (P02).** Img. 18

Appuyez brièvement sur le bouton  ou  pour régler l'unité de mesure (utilisée pour synchroniser le kilométrage et la vitesse). Appuyez ensuite brièvement sur le bouton  pour passer aux réglages du paramètre suivant.



### **Régler le niveau de tension (P03).** Img. 19

Appuyez brièvement sur le bouton  ou  pour régler le niveau de tension : 24V, 36V, 48V, 60V. Appuyez ensuite brièvement sur le bouton  pour passer aux réglages du paramètre suivant.



### **Régler le temps de latence (P04).** Img. 20

Appuyez brièvement sur le bouton  ou  pour régler le temps de latence, de 0 à 60 minutes. Le réglage 0 signifie qu'il n'y a pas de temps de latence. Appuyez ensuite brièvement sur le bouton  pour passer aux réglages du paramètre suivant.



### **Régler le diamètre des pneus (P06).** Img. 21

Appuyez brièvement sur le bouton  ou  pour régler le diamètre des pneus en pouces, la plage de réglage est de : 5.0-50.0 pouces. Appuyez ensuite brièvement sur le bouton  pour passer aux réglages du paramètre suivant.



### **Réglage du démarrage zéro ou d'autres démarrages différents de zéro (P09).** Img. 22

Appuyez brièvement sur le bouton  ou  pour régler le démarrage zéro ou d'autres démarrages différents de zéro. Le réglage 0 correspond au démarrage zéro et le réglage 1 correspond aux autres démarrages différents de zéro. Appuyez ensuite brièvement sur le bouton  pour passer aux réglages du paramètre suivant.



### **Réglage de la plage de fluidité du pédalage (P11).** Img. 23

Appuyez brièvement sur le bouton  ou  pour ajuster la plage de fluidité du pédalage, la plage de réglage est : 1-24. Appuyez ensuite brièvement sur le bouton  pour passer aux réglages du paramètre suivant.



### **Réglage des vitesses (P12).** Img. 24

Appuyez brièvement sur le bouton  ou  pour régler les vitesses. Ce vélo a 5 vitesses, la première vitesse est la plus courte, tandis que la cinquième est la plus longue. Le chiffre 0 indique qu'il n'y a pas de vitesse. Appuyez ensuite brièvement sur le bouton  pour passer aux réglages du paramètre suivant.

### **Réglage de la valeur limite du contrôleur (P14).** Img. 25



Appuyez brièvement sur le bouton  pour régler la valeur limite du contrôleur, la plage de réglage est de 1 à 20 A. Appuyez ensuite brièvement sur le bouton  pour passer aux réglages du paramètre suivant.

### **Réglage de la tension par défaut du contrôleur (P15).** Img. 26



Appuyez brièvement sur le bouton  pour régler la tension par défaut du contrôleur (plage : 5 V réglable). Appuyez ensuite brièvement sur le bouton  pour passer aux réglages du paramètre suivant.





**Réinitialiser les valeurs ODO (P16).** Img. 27

Appuyez sur le bouton  pendant 5 secondes pour réinitialiser les valeurs ODO. Appuyez ensuite brièvement sur le bouton  pour passer aux réglages du paramètre suivant.



**Activer la vitesse de croisière (P17).** Img. 28

Appuyez brièvement sur le bouton  ou  pour activer la vitesse de croisière, le réglage 0 signifie que la vitesse de croisière n'est pas activée, le réglage 1 signifie que la vitesse de croisière est activée. Appuyez ensuite brièvement sur le bouton  pour passer aux réglages du paramètre suivant.

**Réglage de la taille de la vitesse sur l'écran (P18).** Img. 29

Appuyez brièvement sur le bouton  ou  pour régler la taille de la vitesse sur l'écran, la plage de réglage est de 50 % à 150 %. Appuyez ensuite brièvement sur le bouton  pour passer aux réglages du paramètre suivant.

**Activer/Désactiver l'assistance (P19).** Img. 30

Appuyez brièvement sur le bouton  ou  pour activer ou désactiver l'assistance au pédalage, puis appuyez brièvement sur le bouton  pour passer au réglage du paramètre suivant.

**Sélectionner les protocoles de communication (P20).** Img. 31

Appuyez brièvement sur le bouton  ou  pour sélectionner les différents protocoles de communication :



- Réglage 0 : protocole 2
- Réglage 1 : protocole 5
- Réglage 2 : protocole LCD
- Réglage 3 : veille.

Appuyez ensuite brièvement sur le bouton  pour passer au paramètre P01.

Important :

Si vous appuyez longuement sur le bouton , les réglages de tous les paramètres (à l'exception de P16) peuvent être ajustés plus rapidement.

**Quitter le menu de configuration des paramètres**

- Lorsque vous êtes dans le menu de configuration, appuyez simultanément sur les boutons  et  pour quitter l'écran et enregistrer vos modifications.
- Dans le menu de configuration, si aucune action n'est effectuée après 8 secondes, le moniteur cessera d'afficher ce menu et les modifications seront enregistrées automatiquement.

## FRANÇAIS

Note :

- Conduisez en toute sécurité et évitez d'endommager le moniteur. Veillez à ne pas utiliser ce vélo dans des conditions environnementales défavorables telles que fortes pluies, neige ou soleil intense. Veillez à ne pas l'utiliser sous pression pour éviter d'endommager la batterie.
- Lorsque la température est inférieure à 10°C, l'écran deviendra plus sombre à mesure que la température diminuera et reviendra à la normale lorsque la température augmentera.

### **Recommandations pour le changement de vitesse**

Pour améliorer l'autonomie du vélo électrique, il est recommandé de modifier le rapport en fonction de la vitesse. Une vitesse inférieure est préférable pour les déplacements à faible vitesse. À des vitesses plus élevées, il est préférable de choisir une vitesse supérieure. Le relâchement de la pression sur les pédales pendant le changement de vitesse permettra une assistance en douceur et une meilleure autonomie.

## 5. NETTOYAGE ET ENTRETIEN

- Il est recommandé d'utiliser un chiffon ou une éponge en coton humide plutôt qu'un tuyau ou un jet d'eau.
- Il est recommandé de nettoyer le vélo électrique après chaque utilisation. Toutefois, vous pouvez le laver une fois par semaine. Cela permettra de prolonger la durée de vie du vélo électrique.
- Utilisez des produits de nettoyage et des produits d'entretien pour vélos qui n'abîment pas les plastiques et les joints, que vous trouverez dans les magasins spécialisés. Vous pouvez également utiliser une solution à base de savon ou de produit de nettoyage. N'utilisez pas de produits agressifs ou de dégraissants puissants.
- Vous pouvez nettoyer le vélo électrique à sec avec un chiffon en coton ou en microfibre pour éviter la corrosion.
- Le support de la batterie est conçu pour permettre à l'eau de s'écouler plus rapidement et aux contacts de sécher plus facilement. Pour ce faire, la zone du support et la fiche doivent être maintenues propres. Les contacts sont dotés d'un revêtement qui protège la surface contre la corrosion et l'usure.

### **Entretien**

Maintenez la pression des pneus entre 3,4 et 5 bars, afin d'éviter les crevaisons. Si vous constatez des irrégularités, amenez le vélo électrique chez un mécanicien.

### **Entretien de la chaîne**

- Lubrifiez régulièrement la chaîne pour éviter les bruits gênants et d'autres problèmes lors des changements de vitesse. Lubrifiez la chaîne tous les 100-200 km ou lorsque la chaîne

est sèche ou sale. Utilisez un lubrifiant spécifique pour les chaînes de vélo, de préférence à base de cire ou de téflon. Appliquez le lubrifiant à l'intérieur de la chaîne tout en tournant les pédales vers l'arrière. N'oubliez pas de nettoyer la chaîne avant d'appliquer le lubrifiant pour obtenir les meilleurs résultats.

- Lorsque vous graissez la chaîne, veillez à ce que les disques de frein ne soient pas souillés et que le pignon ne soit pas engagé. Pulvérisez là où la chaîne glisse facilement et essuyez l'excès de lubrifiant à l'aide d'un chiffon. Utilisez uniquement un lubrifiant de chaîne spécifique.
- La bonne tension de la chaîne du vélo est celle qui permet de déplacer légèrement la chaîne verticalement, entre 1 cm et 3 cm environ, sans qu'elle soit trop lâche ou trop tendue.

#### **Pour régler les vitesses du vélo, procédez comme suit :**

1. Assurez-vous que le vélo est horizontal et stable.
2. Sélectionnez la vitesse la plus basse sur le dérailleur avant et le dérailleur arrière.
3. Tournez le dispositif de réglage de la tension du dérailleur arrière de manière à ce que la chaîne se déplace en douceur sur les pignons sans sauter.
4. Réglez les limites du dérailleur arrière de manière à ce que la chaîne ne passe pas à l'extérieur ou à l'intérieur des pignons.
5. Passez à la vitesse la plus élevée et répétez les étapes 3 et 4 pour le dérailleur avant.

#### **Pour régler les freins du vélo, procédez comme suit :**

Le frein avant se trouve à côté de la poignée gauche du guidon et le frein arrière à côté de la poignée droite du guidon.

1. Assurez-vous que les plaquettes de frein sont correctement alignées sur la surface de freinage de la jante.
2. Réglage du frein :
3. Vérifiez que les freins fonctionnent correctement et que les plaquettes sont en contact régulier avec la jante lorsque les leviers sont actionnés.
4. En ce qui concerne le remplacement des composants de friction, tels que les plaquettes de frein, il est recommandé de les remplacer lorsqu'ils sont usés et qu'ils ne garantissent pas un freinage efficace. Inspectez régulièrement les plaquettes de frein et remplacez-les si elles sont usées au-delà de l'indicateur ou si elles ne sont plus assez épaisses.

Si vous ne savez pas comment régler les vitesses, il est recommandé de porter votre vélo électrique chez un spécialiste.

Il est recommandé de faire réviser et entretenir son vélo par un atelier de réparation une fois tous les 6 mois.

## FRANÇAIS

TABLEAU DES COUPLES DE SERRAGE	
Écrous de la roue avant	30 - 35 Nm
Écrous de la roue arrière	30 - 35 Nm
Écrou de fixation du frein	8 - 10 Nm
Écrou de guidon	10 Nm
Écrou de direction	M4 : 5 - 7 Nm
	M5 : 7 - 10 Nm
	M6/M7 : 12 - 15 Nm
Écrou de la fourche avant	35 - 35 Nm

### Contrôle de l'entretien

Mensuellement		
Nettoyage régulier	Châssis	Utilisez un jet d'eau à basse pression ou un chiffon humide pour le nettoyer, puis essuyez-le. Ne mouillez pas les composants électriques lorsque vous nettoyez le vélo électrique.
	Transmission	Utilisez un dégraissant pour transmission de vélos sur la chaîne, le volant et les engrenages pour les nettoyer en profondeur. Il est essentiel d'éliminer la saleté et la poussière qui s'accumulent dans la transmission. Nettoyez toujours la transmission avant de lubrifier la chaîne.
	Chaîne	Utilisez un jet d'eau à basse pression ou un chiffon humide pour la nettoyer, puis essuyez-la. Ne mouillez pas les composants électriques lorsque vous nettoyez le vélo électrique.
	Roues	Vérifiez que les rayons de la jante ne sont pas desserrés.
	Roues	Vérifiez la pression des pneus chaque semaine et maintenez-la dans les limites spécifiées sur le pneu.
	Boulons	S'il y a du jeu dans les boulons et les vis, resserrez-les immédiatement.

TOUS LES 6 MOIS (DANS UN ATELIER AUTORISÉ)		
Nettoyage en profondeur	Freins	Nettoyez les freins et les plaquettes de frein pour éviter les grincements. Si elles sont usées, remplacez-les par des neuves. Remplacez l'huile de frein tous les 6 mois pour assurer un bon fonctionnement.
	Roues	Vérifiez que les pneus ne sont pas usés. Remplacez les pneus si nécessaire.
	Chaîne	Vérifiez l'usure de la chaîne à l'aide de l'indicateur d'usure de la chaîne.
	Poignées	Remplacez les poignées si elles sont usées.
	Changement de vitesse	Remplacez les câbles de changement de vitesse tous les 6 mois pour un meilleur rendement.
	Moyeu avant	Nettoyez et regraissez le roulement à l'intérieur du moyeu.
CHAQUE ANNÉE (DANS UN ATELIER AUTORISÉ)		
Revue complète	Tous les composants	Démontez complètement le vélo électrique. Nettoyez et regraissez tous les composants filetés après l'assemblage. Examinez le cadre, la suspension et tous les composants, réparez ou remplacez les pièces si nécessaire.  Dégraissez la transmission et remplacez la chaîne.

## 6. RÉOLUTION DE PROBLÈMES

Problème	Possible solution
Le moniteur ne s'allume pas.	Vérifiez que le contrôleur est bien connecté.
Un code d'erreur s'affiche	Veuillez contacter le Service Après-Vente Officiel de Cecotec.

Si aucune de ces situations ne correspond à votre problème, n'essayez pas de démonter ou de réparer le produit vous-même. Les réparations effectuées par des personnes inexpérimentées peuvent entraîner des blessures ou des mauvais fonctionnements. Veuillez contacter le

## FRANÇAIS

Service Après-Vente Officiel de Cecotec. La réparation doit être effectuée par un technicien autorisé et seules des pièces de rechange originales doivent être utilisées.

L'entretien non autorisé compromet l'utilisation sûre du produit et l'application de la politique de garantie.

## 7. SPÉCIFICATIONS TECHNIQUES

Référence :	07217 / 07252	
Produit :	Vélo électrique Sprint / Sprint Silver	
Caractéristiques	Unités à mesurer	Spécifications
Dimensions	Dimensions (Longueur x Largeur x Hauteur)	1780 x 640 x 1030 (mm)
Poids	Poids	19,4 Kg
	Poids maximal supporté	150 Kg
Spécifications techniques	Autonomie (1)	70 Km
	Vitesse maximale d'assistance	25 km/h
	Température de fonctionnement	0-45 °C
	Température de stockage	0-40 °C
	Degré de protection IP	IPX4
Batterie	Type-modèle	RYD-36.5V 10Ah-CM
	Temps de charge	5-6 heures
	Capacité nominale	10 Ah
	Tension nominale	36,5 V
	Tension de charge maximale	42 V
Pneus	Pneu	700C*38C (28")
	Pression de l'air	3,4 bar - 5 bar

Chargeur	Modèle	GPLC084V42Y
	Entrée	100-240 V 50/60 Hz 2 A
	Sortie	42 V DC 2A

(1) Autonomie mesurée avec un poids de 80 kg, une batterie complètement chargée à une vitesse constante de 15 km/h, sur une surface plane, sans vent et à une température ambiante d'environ 25 °C.

Le niveau de pression acoustique d'émission pondéré A à l'oreille du conducteur est inférieur à 70 dB(A).

Les spécifications techniques peuvent être modifiées sans notification préalable afin d'améliorer la qualité du produit.

Fabriqué en Inde | Conçu en Espagne

## 8. RECYCLAGE DES ÉQUIPEMENTS ÉLECTRIQUES ET ÉLECTRONIQUES



Ce symbole indique que, conformément à la réglementation en vigueur, le produit et/ou la batterie doivent être éliminés séparément des déchets municipaux. Lorsque ce produit atteint la fin de sa vie utile, vous devez retirer les piles ou batteries et les apporter à un point de collecte désigné par les autorités locales.



Pour obtenir des informations détaillées sur la manière la plus adéquate de vous défaire de vos appareils électriques et électroniques et/ou des batteries correspondantes, vous devez contacter les autorités locales.

Le respect des lignes directrices susmentionnées contribuera à la protection de l'environnement.

## 9. GARANTIE ET SAV

Cecotec est responsable envers l'utilisateur final ou le consommateur de tout défaut de conformité existant au moment de la livraison du produit dans les termes, conditions et délais établis par la réglementation applicable.

Il est recommandé que les réparations soient effectuées par du personnel qualifié.

Si vous détectez un incident ou un problème avec le produit, vous devez contacter le Service Après-Vente officiel de Cecotec au +34 9 63 21 07 28.

## 10. COPYRIGHT

Les droits de propriété intellectuelle des textes de ce manuel appartiennent à CECOTEC INNOVACIONES, S.L. Tous droits réservés. Le contenu de cette publication ne peut être, en totalité ou en partie, reproduit, stocké dans un système de récupération de données, transmis ou distribué par quelque moyen que ce soit (électronique, mécanique, photocopie, enregistrement ou similaire) sans l'autorisation préalable de CECOTEC INNOVACIONES, S.L.

## 11. DÉCLARATION DE CONFORMITÉ

FABRICANT : CECOTEC INNOVACIONES S.L.

ADRESSE : AV. Av. Reyes Católicos, 60, 46910, Alfafar, Valencia (Espagne)

DESCRIPTION : Vélo électrique à pédalage assisté

IDENTIFICATION DE LA MACHINE : Sprint / Sprint Silver

FONCTION : Vélo électrique à pédalage assisté

MODÈLE : 07217 / 07252

Cecotec certifie que le produit décrit a été conçu, fabriqué et testé et qu'il est conforme à toutes les dispositions applicables.

### DIRECTIVES DE L'UE APPLIQUÉES

- Directive sur les machines 2006/42/CE.
- Directive 2011/65/UE et Directive Déléguée 2015/863 relative à la limitation de l'utilisation de certaines substances dangereuses dans les équipements électriques et électroniques.
- Directive 2014/30/UE relative à l'harmonisation des législations des États membres concernant la compatibilité électromagnétique.

### NORMES HARMONISÉES APPLIQUÉES :

- EN ISO 12100:2010
- EN 15194:2017
- EN ISO 4210-2:2023
- EN IEC 61000-6-1:2019
- EN IEC 61000-6-3: 2021
- EN IEC 61000-3-2:2019 +A1:2021
- EN IEC 61000-3-3:2013 +A1:2019 + A2:2021



## 1. TEILE UND KOMPONENTEN

Abb. 1

1. Rahmen aus Aluminiumlegierung
2. Felge: Speichenfelge
3. Räder
4. Bremsen: hydraulische Scheibenbremse
5. Batterie
6. Motor
7. Shimano 8-Gang-Kettenschaltung

HINWEIS:

Die Grafiken in dieser Bedienungsanleitung sind schematische Darstellungen und entsprechen möglicherweise nicht genau dem Gerät.

## 2. VOR DEM GEBRAUCH

- Dieses Elektrofahrrad ist so verpackt, dass es beim Transport geschützt ist. Nehmen Sie das Elektrofahrrad aus dem Karton und entfernen Sie das gesamte Verpackungsmaterial. Sie können den Originalkarton und andere Verpackungen an einem sicheren Ort aufbewahren, um eine Beschädigung der Verpackung zu vermeiden, falls Sie sie später einmal transportieren müssen. Wenn Sie die Originalverpackung entsorgen möchten, stellen Sie sicher, dass alle Artikel wiederverwerten.
- Prüfen Sie, ob die Lieferung vollständig und in gutem Zustand ist. Wenn die Lieferung fehlt oder nicht in gutem Zustand sind, kontaktieren Sie den technischen Kundendienst von Cecotec.

### **Vollständiger Inhalt**

- Elektrofahrrad
- Ladegerät
- Werkzeuge
- Diese Bedienungsanleitung

## 3. INSTALLATION

### **Schritt 1**

Stellen Sie das Produkt in eine aufrechte Position. Sie können die vertikale Position des Kartons erkennen, indem Sie das Zeichen „Diese Seite nach oben“ an der Seite des Kartons mit den Richtungspfeilen überprüfen. Öffnen Sie den Karton vorsichtig mit Hilfe eines Kartonschneiders oder einer Schere.

## DEUTSCH

### Schritt 2

Dieses Elektrofahrrad ist so verpackt, dass Kratzer und Schäden vermieden werden. Nach dem Öffnen des Kartons nehmen Sie die Teile vorsichtig heraus. Halten Sie dazu das Elektrofahrrad am Vorbau und Oberrohr fest und heben Sie es senkrecht an. Legen Sie es vorsichtig auf den Boden, weg von der Verpackung und in aufrechter Position

### Schritt 3

Neben dem Hauptteil des Elektrofahrrads enthält der Karton kleinere Boxen mit anderen Komponenten wie dem Ladegerät, den Pedalen und dem Werkzeugsatz. Entfernen Sie sie vorsichtig.

### Schritt 4

Das Vorderrad ist im Lieferumfang des Elektrofahrrads enthalten und wird mit Hilfe eines Kabelbinders am Rahmen befestigt. Die Verpackung schützt die mechanische Bremse und die Reifen vor Beschädigungen. Um das Vorderrad aus dem Rahmen zu entfernen, schneiden Sie den Halteclip vorsichtig ab und bewahren Sie ihn auf. Achten Sie darauf, die Schutzverpackung des Laufrads zu entfernen, bevor Sie es am Elektrofahrrad montieren.

### Schritt 5

Achten Sie auf eventuell noch am Rad befindliche Spurkränze. Schneiden Sie sie vorsichtig ab, ohne das Elektrofahrrad zu beschädigen.

### Schritt 6

Halten Sie das Elektrofahrrad in aufrechter Position und entfernen Sie alle Verpackungsmaterialien. Dann können Sie mit dem Zusammenbau des Produkts beginnen.

### Montage des Lenkers Abb. 2

Dieses Elektrofahrrad wird mit der Vorbauhalterung von Ihnen abgewandt geliefert. Stellen Sie vor der Montage des Lenkers sicher, dass die Vorbauhalterung nach außen zeigt.

1. Sich dazu zunächst vorne an das Fahrrad und lösen Sie dann mit dem 5-mm-Inbusschlüssel die beiden Schrauben am Gelenk der Lenkerhalterung
2. Drehen Sie dann den Deckel des Vorbaus vorsichtig nach außen. Sie müssen die Vorbaukappe um 180° gegen den Uhrzeigersinn drehen und sie richtig ausrichten.
3. Entfernen Sie die vier Schrauben an der oberen Halterung mit dem 4-mm-Inbusschlüssel und nehmen Sie die Vorbaukappe ab.
4. Setzen Sie den Lenker vorsichtig in die nun geöffnete Vorbaukappe ein. Vergewissern Sie sich, dass alle Kabel entwirrt sind und an der Vorderseite der Vorderradgabel austreten, um die Bewegung nicht zu behindern, sobald das Vorderrad montiert ist.
5. Richten Sie die Lenkerschlitze im Vorbau aus. Setzen Sie dann die Vorbaukappe wieder auf und ziehen Sie die Schrauben im Uhrzeigersinn fest. Achten Sie darauf, dass die Schrauben beim Anziehen in die Nut passen und nicht locker sind, damit das Gewinde nicht beschädigt wird.

6. Führen Sie die Scheinwerfer- und Hupenkabel in das Loch oben am Unterrohr ein. Führen Sie den Gaszug und die beiden seitlichen Bremssensorkabel zusammen und verbinden Sie sie mit Hilfe von zwei Kabelbindern.

### Montage der Reflektoren

- Schieben Sie den Reflektorhalter in den dafür vorgesehenen Schlitz an der Rückseite der Sattelstütze.
- Schieben Sie dann die Reflektorhalterung über den Vorbau der Sattelstütze.
- Ziehen Sie die Schraube der Reflektorhalterung mit dem Kreuzschlitzschraubendreher fest, sobald sie sich in der richtigen Position befindet.
- Führen Sie die gleichen Schritte aus, um den vorderen Reflektor zu montieren; setzen Sie ihn auf den Lenker und ziehen Sie die Schraube mit dem Schraubenzieher fest.

Montage der Sattelstange Abb. 3

Lösen Sie die Schraube am Rahmen unter dem Sattel mit einem Inbusschlüssel und stecken Sie die Sattelstütze in die Aufnahme der Sattelstütze. Zum Schluss ziehen Sie die Klemmschraube wieder auf die für Sie optimale Höhe an.

### Einstellung des Sattels

- Bei der Voreinstellung der Sattelhöhe sollte sich der Sattel auf Höhe Ihrer Hüfte befinden. Bitte beachten Sie, dass die korrekte Position eine ist, bei der Ihre Hüfte nicht zur Seite geneigt ist, wenn sich das Pedal in der untersten Position befindet und Ihr Fuß vollständig in das Pedal eingreift. Nach der Voreinstellung stellen Sie schließlich die Sattelhöhe ein. Beachten Sie dabei, dass das Knie bei angehobenem Sattel weder ganz durchgestreckt noch stark gebeugt sein sollte, wenn das Pedal unten ist.
- Stellen Sie den Sattel richtig ein, um maximale Effizienz und Komfort während des Trainings zu gewährleisten. Der Sattel befindet sich in der richtigen Position, wenn der Fahrer ein leicht gebeugtes Knie hat und eines der Pedale in einem 90-Grad-Winkel zum Boden steht.
- Die maximale Höhe, in der der Sattel verstellt werden kann, ist durch vertikale Linien gekennzeichnet.

### Befestigung der Vorderräder. Abb. 4

1. Stellen Sie den Elektrofahrradrahmen kopfüber auf eine stabile Unterlage. So wird sichergestellt, dass bei der Montage keine Teile des Elektrofahrrads beschädigt werden. Entfernen Sie alle Verpackungen oder Kabelbinder, die am Vorderrad verbleiben könnten.
2. Stellen Sie sich auf die Vorderradnabe des Elektrofahrrads mit der Scheibenbremse auf der linken Seite. Achten Sie bei der Montage des Vorderrads darauf, dass der Reifen passt. Hinweis: Wenn das Vorderrad nicht passt, muss die Innenseite des Bremssattels der Vorderradbremse gelockert werden.
3. Stellen Sie das Rad vorsichtig aufrecht hin und setzen Sie die Gabelhalterungen in den Gabelträger ein. Setzen Sie dann die Vorderachse zusammen mit dem Schnellspanner und

## DEUTSCH

der Mutter auf der anderen Seite des Rades ein. Ziehen Sie nach dem Einsetzen zunächst die Mutter an und drehen Sie dann des Schnellspanners, bis er leicht aushärtet. Betätigen Sie schließlich den Hebel, um die Tür sicher zu schließen.

4. Achten Sie darauf, dass das Rad korrekt im Rahmen zentriert ist, da sonst das Gleichgewicht des Elektrofahrrads gestört werden kann. Achten Sie darauf, dass sich die Scheibenbremse auf der linken Seite des Fahrrads befindet.

### **Montage der Pedale.** Abb. 5

1. Überprüfen Sie die Kennzeichnung des linken und des rechten Pedals. Sie werden Aufkleber finden, die dies anzeigen.
2. Um die Pedale zu montieren, muss das rechte Pedal im Uhrzeigersinn und das linke Pedal gegen den Uhrzeigersinn mit dem 15-mm-Schlüssel verschraubt werden.

### **Einbau der Batterie.** Abb.6

Das Elektrofahrrad ist mit einer Batterie ausgestattet. Nehmen Sie es vorsichtig aus der Schachtel. Setzen Sie ihn in den dafür vorgesehenen Platz in der diagonal angeordneten mittleren Röhre. Schieben Sie ihn ein, nachdem Sie sich vergewissert haben, dass der Akku richtig ausgerichtet ist.

Drücken Sie den Knopf an der Vorderseite des Akkus, um sicherzustellen, dass die Stromversorgung angeschlossen ist und ordnungsgemäß funktioniert.

### **Batterie entfernen**

Um das ordnungsgemäße Recycling des Produkts zu erleichtern, gehen Sie wie folgt vor, um den Akku zu entfernen:

1. Schrauben Sie die Schutzkappe an der Unterseite des Rahmens ab. Nachdem die Abdeckung entfernt wurde, entfernen Sie die Akku-Befestigungsschrauben und nehmen Sie den Controller und die Akku-Baugruppe ab.
2. Schließlich habe ich die Verbindungskabel zwischen Controller und Akku abgeklemt.

### **WICHTIG:**

Das Entfernen des Akkus sollte nur zum Zweck des Recyclings des Produkts durchgeführt werden.

### **Den Akku aufladen**

Verwenden Sie nur das mitgelieferte Original-Ladegerät. Um den Ladevorgang zu starten, stecken Sie das Ladegerät in die Buchse an der Seite des Akkus und schließen Sie es an eine Stromquelle an. Der Akku wird in 5-6 Stunden vollständig aufgeladen.

## 4. BEDIENUNG

Legende Abbildung 7:

### Symbole

1. Akkustand
2. Bereich der Multifunktionsanzeige (Einheit: Meile, km):  
DIS: Kilometerstand der aktuellen Fahrt.  
ODO: Gesamtkilometerstand.
3. Anzeigebereich Geschwindigkeit (Einheit: Mp/h, km/h). Der Motor sendet das Geschwindigkeitssignal an das Steuergerät. Der Monitor berechnet die tatsächliche Geschwindigkeit anhand des Raddurchmessers und der Signalraten.
4. Assistenzmodi/Anzeigebereich der Fahrradgangschaltung
5. Fahrradanzeige:

**SET**: Konfigurationsmenü

**VOL**: Spannung

: Ausfall der Bremse

: Motorschaden

: Ausfall der Gashebel

: Raddurchmesser

: Scheinwerfer

: Ausfall des Controllers

### Tasten

6. Erhöhen
7. Ein/Aus/Modus
8. Verringern

### Parameter

- P01: Display-Helligkeit (Stufe 1 ist die dunkelste und Stufe 3 die hellste)
- P02: Einheit für den Kilometerstand, 0: KM; 1: MILE
- P03: Grad der Spannung: 24V, 36V, 48V, 60V, 64V.
- P04: Latenzzeit. 0 bedeutet keine Latenz. Jede andere Zahl gibt die Latenzzeit an. Bereich: 1-60 (Minuten).
- P06: Raddurchmesser (Zoll). Genauigkeit: 0,1. Dieser Parameter bezieht sich auf die auf dem Monitor angezeigte Geschwindigkeit.

Hinweis: Die verwendete Einheit ist Kilometer. Wenn Sie von Kilometern auf Meilen umschalten, wird die Geschwindigkeit auf dem Bildschirm in Meilen angezeigt. Die Geschwindigkeitsbegrenzung wird jedoch nicht in Meilen geändert.

## DEUTSCH

Hinweis: Die Programme P09-P15 sind nur im Kommunikationsstatus gültig.

- P09: Null (und Nicht-Null) Start. 0 bedeutet Nullstart; 1 bedeutet andere Starts, die nicht Null sind.
- P11: Bereich der flüssigen Tretbewegung: 1-24.
- P12: Fahrradgangschaltung 0-5.
- P14: Der Grenzwert des Reglers ist standardmäßig auf 12 A eingestellt. Bereich: 1-20A.
- P15: Einstellung der Steuerspannung.
- P16: ODO. Um den Wert auf Null zu setzen, halten Sie die Taste fünf Sekunden lang gedrückt.
- P17: Fahrgeschwindigkeit. Ein Wert von 0 bedeutet, dass die Fahrgeschwindigkeit nicht aktiviert werden darf. Wenn diese Funktion aktiviert ist, wird eine 1 angezeigt.
- P18: Einstellung der Geschwindigkeitsgröße auf dem Display (50%~150%).
- P19: Art der Unterstützung. Wenn die im Unterstützungsmodus angezeigte Zahl 0 ist, bedeutet dies, dass die Unterstützung nicht aktiviert ist. Eine 1 bedeutet, dass die Unterstützung aktiviert ist.

### Tastenbedienung

#### Ein-/ ausschalten

Drücken und halten Sie die Taste , um den Monitor einzuschalten. Halten Sie die Taste erneut gedrückt, um sie auszuschalten. Wenn das Fahrrad steht und das Überwachungsgerät 10 Minuten lang inaktiv ist, schaltet sich das Überwachungsgerät automatisch aus und schaltet das Fahrrad ab.



#### Display I. Abb. 8

Halten Sie die Taste  gedrückt, um den Monitor einzuschalten und den Bildschirm I aufzurufen.

#### Ein- und Ausschalten des Scheinwerfers am Fahrrad Abb. 9

Halten Sie die Taste  gedrückt, um den Scheinwerfer ein- oder auszuschalten.



#### Einstellung der Fahrradgangschaltung. Abb. 10

Drücken Sie kurz die Taste  und , um die Fahrradgangschaltung (1-5) auszuwählen. Die erste Fahrradgangschaltung ist die kürzeste, während die fünfte die längste ist. Die Zahl 0 bedeutet, dass keine Fahrradgangschaltung vorhanden ist.

#### Fußgängermodus (oder stationärer Startmodus) 6 km/h. Abb. 11

Drücken und halten Sie die Taste . Das Symbol im Anzeigebereich der Fahrradgangschaltung zeigt an, dass das Fahrzeug nicht schneller als 6 km/h unterwegs ist. Wenn Sie aufhören, die Taste zu drücken, wird diese Funktion aufgehoben.

**Fahrgeschwindigkeit.** Abb. 12

Wenn Sie schneller als 7 km/h fahren, halten Sie die Taste  gedrückt, um die Reisegeschwindigkeit zu aktivieren. Das Symbol  wird auf dem Display angezeigt. Wenn Sie bremsen oder die Taste  erneut drücken und halten, wird die Funktion deaktiviert.

**Display II:** Abb. 13

Drücken Sie auf dem Display I kurz die Taste  und Display II wird angezeigt.

**Display III:** Abb. 14

Drücken Sie auf dem Display II kurz die Taste  und Display III wird angezeigt.

**Display IV:** Abb. 15





Drücken Sie auf dem Display III kurz auf die Taste  und Display IV wird angezeigt.

**Display V.** Abb. 16

Drücken Sie auf dem Display IV kurz die Taste  und Display V erscheint. Wenn das elektronische Kontrollsystem ausfällt, springt der Monitor automatisch zu diesem Display und zeigt den entsprechenden Fehlercode an. Die folgende Tabelle zeigt alle Fehlercodes:

Fehlercode	Beschreibung
E06	Der Akku des Gerätes läuft aus
E07	Elektronischer Fehler
E08	Ausfall des Lenkers
E09	Ausfall des Controllers
E10	Fehler beim Datenempfang
E11	Fehlende Datenübermittlung

**Menü zur Parameterkonfiguration****Stellen Sie die Helligkeit ein (P01).** Abb. 17

Wenn er gestartet ist, drücken Sie gleichzeitig die Tasten  und , um P01 einzugeben. Drücken Sie kurz die Taste  oder  und stellen Sie die Helligkeit ein. Drücken Sie dann kurz die Taste , um zu den Einstellungen des nächsten Parameters zu gelangen.



**Maßeinheit (P02).** Abb. 18

Drücken Sie kurz die Taste  oder , um die Maßeinheit einzustellen (dient zur



## DEUTSCH

Synchronisierung von Kilometerstand und Geschwindigkeit). Drücken Sie dann kurz die Taste , um zu den Einstellungen des nächsten Parameters zu gelangen.



### **Stellen Sie den Spannungspegel (P03) ein.** Abb. 19

Drücken Sie kurz die Taste  oder , um die Spannung einzustellen, Sie können wählen zwischen: 24V, 36V, 48V, 60V. Drücken Sie dann kurz die Taste , um zu den Einstellungen des nächsten Parameters zu gelangen.



### **Stellen Sie die Latenzzeit (P04) ein.** Abb. 20

Drücken Sie kurz die Taste  oder , um die Latenzzeit (0-60 Minuten) einzustellen. Die Einstellung 0 bedeutet, dass es keine Latenzzeit gibt. Drücken Sie dann kurz die Taste , um zu den Einstellungen des nächsten Parameters zu gelangen.



### **Stellen Sie den Raddurchmesser ein (P06).** Abb. 21

Drücken Sie kurz die Taste  oder , um den Raddurchmesser in Zoll einzustellen. Der Einstellbereich beträgt: 5,0-50,0 Zoll. Drücken Sie dann kurz die Taste , um zu den Einstellungen des nächsten Parameters zu gelangen.



### **Nullstart oder andere Nicht-Nullstarts einstellen (P09).** Abb. 22

Drücken Sie kurz die Taste  oder , um den Nullstart oder andere Starts, die nicht Null sind, einzustellen. Die Einstellung 0 entspricht einem Nullstart und die Einstellung 1 entspricht anderen Starts, die nicht Null sind. Drücken Sie dann kurz die Taste , um zu den Einstellungen des nächsten Parameters zu gelangen.



### **Stellen Sie den Fließbereich des Pedals ein (P11).** Abb. 23

Drücken Sie kurz die Taste  oder , um den Bereich der Trittfrequenz einzustellen; der Einstellbereich ist: 1-24. Drücken Sie dann kurz die Taste , um zu den Einstellungen des nächsten Parameters zu gelangen.

### **Einstellen der Fahrradgangschaltung (P12).** Abb. 24



Drücken Sie kurz die Taste  oder , um die Fahrradgangschaltung einzustellen. Dieses Fahrrad hat 5 Fahrradgangschaltungen, die erste ist die kürzeste und die fünfte ist die längste. Die Zahl 0 bedeutet, dass keine Fahrradgangschaltung vorhanden ist. Drücken Sie dann kurz die Taste , um zu den Einstellungen des nächsten Parameters zu gelangen.

### **Stellen Sie den Grenzwert des Reglers ein (P14).** Abb. 25



Drücken Sie kurz die Taste , um den Grenzwert des Reglers einzustellen, der Einstellbereich ist: 1-20 A. Drücken Sie dann kurz die Taste , um zu den nächsten Parametereinstellungen zu gelangen.





**Stellen Sie die Standardspannung des Steuergeräts ein. (P15).** Abb. 26

Drücken Sie kurz die Taste , um die Standardspannung des Steuergeräts einzustellen (Bereich: 5V einstellbar). Drücken Sie dann kurz die Taste , um zu den Einstellungen des nächsten Parameters zu gelangen.



**Setzen Sie die ODO-Werte zurück (P16).** Abb. 27

Halten Sie die Taste  5 Sekunden lang gedrückt, um die ODO-Werte zurückzusetzen. Drücken Sie dann kurz die Taste , um zu den Einstellungen des nächsten Parameters zu gelangen.



**Geschwindigkeitsregelung aktivieren (P17).** Abb. 28

Drücken Sie kurz die Taste  oder , um die Fahrgeschwindigkeit zu aktivieren. Die Einstellung 0 bedeutet, dass die Fahrgeschwindigkeit nicht aktiviert werden kann, die Einstellung 1 bedeutet, dass die Fahrgeschwindigkeit aktiviert werden kann. Drücken Sie dann kurz die Taste , um zu den Einstellungen für den nächsten Parameter zu gelangen.



**Stellen Sie die Größe der Geschwindigkeitsanzeige auf dem Display ein (P18).** Abb. 29

Drücken Sie kurz die Taste  oder , um die Geschwindigkeit auf dem Display einzustellen, der Einstellbereich ist: 50%-150%. Drücken Sie dann kurz die Taste , um zu den Einstellungen des nächsten Parameters zu gelangen.

**Hilfe aktivieren/deaktivieren (P19).** Abb. 30

Drücken Sie kurz die Taste  oder , um die Tretunterstützung zu aktivieren oder zu deaktivieren, und drücken Sie dann kurz die Taste , um zu den Einstellungen des nächsten Parameters zu gelangen.

**Wählen Sie die Kommunikationsprotokolle (P20).** Abb. 31

Drücken Sie kurz die Taste  oder , um die verschiedenen Kommunikationsprotokolle auszuwählen:



- Einstellung 0: Vereinbarung 2
- Einstellung 1: Vereinbarung 5
- Einstellung 2: LCD-Vereinbarung
- Einstellung 3: Standby.

Drücken Sie dann kurz die Taste , um zu P01 zu gelangen.

Wichtig:

Wenn Sie die Taste  gedrückt halten, können die Einstellungen aller Parameter (außer P16) schneller angepasst werden.

**Verlassen des Parametereinstellungsmenüs**

- Wenn Sie sich im Konfigurationsmenü befinden, drücken Sie die Tasten  und  gleichzeitig, um den Bildschirm zu verlassen und Ihre Änderungen zu speichern.

## DEUTSCH

- Wenn im Konfigurationsmenü nach 8 Sekunden keine Aktion erfolgt, zeigt der Monitor dieses Menü nicht mehr an und die Änderungen werden automatisch gespeichert.

Hinweis:

- Fahren Sie sicher und vermeiden Sie Schäden am Monitor. Achten Sie darauf, das Gerät nicht bei ungünstigen Umweltbedingungen wie starkem Regen, Schnee oder starker Sonneneinstrahlung zu verwenden. Achten Sie darauf, dass Sie es nicht unter Druck verwenden, um eine Beschädigung der Batterie zu vermeiden.
- Wenn die Temperatur unter 10°C liegt, verdunkelt sich die Anzeige, wenn die Temperatur sinkt, und kehrt in den Normalzustand zurück, wenn die Temperatur steigt.

### **Empfehlungen für den Gangwechsel**

Um die Reichweite des Elektrofahrrads zu erhöhen, empfehlen wir, die Übersetzung je nach Geschwindigkeit zu ändern. Ein niedrigerer Gang eignet sich am besten für langsame Fahrten im Gelände und auf Reisen. Bei höheren Geschwindigkeiten ist es am besten, einen höheren Gang zu wählen. Die Entlastung der Pedale während des Schaltvorgangs ermöglicht eine sanfte Unterstützung und eine bessere Autonomie.

## 5. REINIGUNG UND WARTUNG

- Es wird empfohlen, ein feuchtes Baumwolltuch oder einen Schwamm anstelle eines Schlauches oder Wasserstrahls zu verwenden.
- Es wird empfohlen, das Elektrofahrrad nach jedem Gebrauch zu reinigen. Sie können es jedoch wöchentlich waschen. Dies trägt zur Verlängerung der Lebensdauer des Elektrofahrrads bei.
- Verwenden Sie Seifen und Pflegemittel für Fahrräder, die Kunststoffe und Dichtungen nicht angreifen und die im Fachhandel erhältlich sind. Sie können auch eine Seifenlösung oder Flüssigwaschmittel verwenden. Verwenden Sie keine aggressiven Produkte oder stark entfettende Mittel.
- Sie können das Elektrofahrrad mit einem Baumwolltuch oder einem Mikrofasertuch trocken reinigen, um Korrosion zu vermeiden.
- Der Batteriehalter ist so konzipiert, dass das Wasser schneller abfließen kann und die Kontakte leicht trocknen. Dazu muss der Bereich der Halterung und des Steckers sauber gehalten werden. Die Kontakte sind mit einer Beschichtung versehen, die die Oberfläche vor Korrosion und Verschleiß schützt.

### **Wartung**

Halten Sie den Reifendruck zwischen 3,4 bar und 5 bar, halten Sie den Reifendruck aufrecht, um Reifenpannen zu vermeiden. Wenn Sie Unregelmäßigkeiten feststellen, bringen Sie das Elektrofahrrad zu einem Mechaniker.

**Wartung der Kette**

- Schmieren Sie die Kette regelmäßig, um störende Kettengeräusche und andere Probleme beim Schalten zu vermeiden. Schmieren Sie die Kette alle 100–200 km oder wenn die Kette trocken oder verschmutzt ist. Verwenden Sie ein spezielles Schmiermittel für Fahrradketten, vorzugsweise eines auf Wachs- oder Teflonbasis. Tragen Sie das Schmiermittel auf die Innenseite der Kette auf, während Sie die Pedale rückwärts drehen. Denken Sie daran, die Kette vor dem Auftragen des Schmiermittels zu reinigen, um optimale Ergebnisse zu erzielen.
- Achten Sie beim Schmieren der Kette darauf, dass die Bremsscheiben nicht verschmutzt sind und dass das Ritzel nicht eingerastet ist. Sprühen Sie dort, wo die Kette leicht gleitet, und wischen Sie überschüssiges Schmiermittel mit einem Tuch ab. Verwenden Sie ein spezielles Schmiermittel für Fahrradketten.
- Die richtige Spannung der Fahrradkette ist die Spannung, bei der Sie die Kette in der Vertikalen leicht zwischen etwa 1 cm und 3 cm bewegen können, ohne dass sie zu locker oder zu straff ist.

**Gehen Sie folgendermaßen vor, um die Schaltung eines Fahrrads einzustellen:**

1. Achten Sie darauf, dass das Fahrrad waagrecht und stabil steht.
2. Schalten Sie sowohl beim Umwerfer als auch beim Schaltwerk in den kleinsten Gang.
3. Drehen Sie den Spannungseinsteller des Schaltwerks so, dass die Kette gleichmäßig über die Ritzel läuft, ohne zu springen.
4. Stellen Sie die Grenzen des Schaltwerks so ein, dass die Kette nicht außerhalb oder innerhalb der Ritzel läuft.
5. Schalten Sie in den höchsten Gang und wiederholen Sie die Schritte 3 und 4 für den Umwerfer.

**Gehen Sie folgendermaßen vor, um die Bremsen an einem Fahrrad einzustellen:**

Suchen Sie zunächst die beiden Bremsen, die am Lenker des Fahrrads angebracht sind. Die Vorderradbremse befindet sich am linken Lenkerhebel und die Hinterradbremse am rechten Lenkerhebel.

1. Vergewissern Sie sich, dass die Bremsbeläge korrekt auf die Bremsfläche der Felge ausgerichtet sind.
2. Einstellung der Bremse
3. Prüfen Sie, ob die Bremsen richtig anziehen und ob die Beläge beim Betätigen der Hebel gleichmäßig auf der Felge aufliegen.
4. Es wird empfohlen, Reibungskomponenten, wie z. B. Bremsbeläge, zu ersetzen, wenn sie verschlissen sind und keine gute Bremsleistung mehr erbringen. Überprüfen Sie regelmäßig Ihre Bremsbeläge und tauschen Sie sie aus, wenn sie über den Anzeiger hinaus abgenutzt sind oder wenn sie nicht mehr dick genug sind.

Wenn Sie unsicher sind oder nicht wissen, wie Sie die Schaltung einstellen, sollten Sie Ihr Elektrofahrrad in eine Fachwerkstatt bringen.

## DEUTSCH

Wir empfehlen Ihnen, Ihr Fahrzeug alle 6 Monate in einer Werkstatt warten und pflegen zu lassen.

ANZUGSDREHMOMENTTABELLE	
Vorderradmuttern	30 - 35 Nm
Hinterradmuttern	30 - 35 Nm
Haltemutter der Bremse	8 - 10 Nm
Lenkermutter	10 Nm
Lenkungsmutter	M4: 5 - 7 Nm
	M5: 7 -10 Nm
	M6/M7: 12 - 15 Nm
Vorderradgabelmutter	35 - 35 Nm

**Kontrolle der Wartung**

MONATLICH		
Regelmäßige Reinigung	Gestell	Reinigen Sie sie mit einem Niederdruckwasserstrahl oder einem feuchten Tuch und wischen Sie sie anschließend trocken. Achten Sie darauf, dass die elektrischen Komponenten beim Reinigen des Elektrofahrrads nicht nass werden.
	Übertragung	Reinigen Sie Kette, Schwungrad und Zahnräder gründlich mit einem Fahrradgetriebeentfetter. Es ist wichtig, Schmutz und Staub, die sich im Getriebe angesammelt haben, zu entfernen. Reinigen Sie das Getriebe immer, bevor Sie die Kette schmieren.
	Kette	Reinigen Sie sie mit einem Niederdruckwasserstrahl oder einem feuchten Tuch und wischen Sie sie anschließend trocken. Achten Sie darauf, dass die elektrischen Komponenten beim Reinigen des Elektrofahrrads nicht nass werden.
	Räder	Prüfen Sie auf lose Speichen.
	Räder	Prüfen Sie den Reifendruck wöchentlich und halten Sie ihn innerhalb der auf dem Reifen angegebenen Grenzwerte.
	Bolzen	Wenn die Bolzen und Schrauben Spiel haben, ziehen Sie sie sofort fest.

## DEUTSCH

ALLE 6 MONATE (IN EINER VERTRAGSWERKSTATT)		
Gründliche Reinigung	Bremsen	Reinigen Sie die Bremsen und Bremsbeläge, um Quietschen zu vermeiden. Wenn sie abgenutzt sind, ersetzen Sie sie durch neue. Wechseln Sie das Bremsöl alle 6 Monate, um eine einwandfreie Funktion zu gewährleisten.
	Räder	Prüfen Sie die Räder auf abgenutztes Profil. Ersetzen Sie die Räder, falls erforderlich.
	Kette	Prüfen Sie den Kettenverschleiß mit dem Kettenverschleißanzeiger.
	Griffe	Ersetzen Sie die Griffe, wenn sie abgenutzt sind.
	Gangschaltung	Tauschen Sie die Schaltzüge alle 6 Monate aus, um die beste Leistung zu erzielen.
	Vordere Nabe	Reinigen und fetten Sie das Lager in der Nabe neu.
JEDES JAHR (IN EINER AUTORISIERTEN WERKSTATT)		
Vollständige Bewertung	Alle Komponenten	Bauen Sie das Elektrofahrrad vollständig auseinander. Reinigen und fetten Sie alle Gewindeteile nach dem Zusammenbau neu. Prüfen Sie den Rahmen, die Aufhängung und alle Komponenten und reparieren oder ersetzen Sie die Teile bei Bedarf.  Entfetten Sie das Getriebe und ersetzen Sie die Kette.

## 6. PROBLEMBEHEBUNG

Problem	Mögliche Lösung
Der Monitor lässt sich nicht einschalten.	Prüfen Sie, dass das Netzkabel richtig angeschlossen ist.
Aparece un código de error	Kontaktieren Sie den offiziellen Technischen Kundendienst von Cecotec.

Wenn keine der genannten Situationen auf Ihr Problem zutrifft, versuchen Sie nicht, das Gerät selbst zu zerlegen oder zu reparieren. Reparaturen, die von unerfahrenen Personen durchgeführt werden, können zu Verletzungen oder schwerwiegenden Fehlfunktionen führen. Kontaktieren Sie den Technischen Kundendienst von Cecotec. Die Reparatur muss von einem autorisierten Techniker durchgeführt werden und es dürfen nur Originalersatzteile verwendet werden.

Unerlaubte Selbstwartung oder Instandhaltung beeinträchtigt die sichere Nutzung des Produkts und die Anwendung der Garantiebestimmungen.

## 7. TECHNISCHE SPEZIFIKATIONEN

Referenz:	07217 / 07252	
Produkt:	Elektrofahrrad Sprint / Sprint Silver	
Daten	Zu messende Einheiten	Spezifikationen
Größe	Abmessungen LxBxH	1780 X 640 X 1030 (mm)
Gewicht	Gewicht	19,4 Kg
	Maximal unterstütztes Gewicht	150 Kg
Technische Spezifikationen	Autonomie (1)	70 km
	Max. Unterstützungsgeschwindigkeit	25 km/h
	Betriebstemperatur	0-45°C
	Lagertemperatur	0-40°C
	Schutzart	IPX4
Batterie	Typ-Modell	RYD-36.5V 10Ah-CM
	Ladezeit	5-6 Stunden
	Fassungsvermögen	10 Ah
	Nennspannung	36,5V
	Lastspannung Max.	42 V

## DEUTSCH

Räder	Vorderreifen	700C*38C (28")
	Luftdruck	3,4 bar - 5 bar
Ladegerät	Modell	GPLC084V42Y
	Eingangsstrom	100-240 V 50/60 Hz 2A
	Auslass	42 V DC 2A

(1) Die Reichweite wurde mit einem Gewicht von 80 kg, voll aufgeladener Batterie bei einer konstanten Geschwindigkeit von 15 km/h, auf einer ebenen Fläche, ohne Wind und bei einer Umgebungstemperatur von ca. 25°C gemessen.

Der A-bewertete Emissionsschalldruckpegel am Ohr des Fahrers beträgt weniger als 70 dB(A).

Die technischen Daten können ohne vorherige Ankündigung geändert werden, um die Produktqualität zu verbessern.

Hergestellt in India | Entworfen in Spanien

## 8. RECYCLING VON ELEKTRO- UND ELEKTRONIKGERÄTEN



Dieses Symbol weist darauf hin, dass das Produkt und/oder die Batterie / der Akku gemäß den geltenden Vorschriften getrennt vom Hausmüll entsorgt werden muss. Wenn dieses Produkt das Ende seiner Nutzungsdauer erreicht hat, sollten Sie die Batterien/Akkus entfernen und es zu einer von den örtlichen Behörden bestimmten Sammelstelle bringen.



Die Verbraucher müssen sich mit Ihren örtlichen Behörden oder Einzelhändlern in Verbindung setzen, um Informationen über die ordnungsgemäße Entsorgung ihrer Altgeräte und/ oder ihre Akkus zu erhalten.

Die Einhaltung der oben genannten Leitlinien trägt zum Schutz der Umwelt bei.

## 9. GARANTIE UND KUNDENDIENST

Cecotec haftet gegenüber dem Endnutzer oder Verbraucher für jegliche Konformitätsmängel, die zum Zeitpunkt der Lieferung des Produkts bestehen, gemäß den in den geltenden Vorschriften festgelegten Bedingungen und Fristen.

Es wird empfohlen, dass Reparaturen von qualifiziertem Personal durchgeführt werden.

Sollte unerwartet eine Störung auftreten oder haben Sie Fragen über Ihrem Produkt, können Sie sich mit dem Kundendienst in Verbindung setzen über die Telefonnummer: +34 96 321 07 28.



## 10. COPYRIGHT

Die geistigen Eigentumsrechte an den Texten in dieser Bedienungsanleitung liegen bei CECOTEC INNOVACIONES, S.L. Alle Rechte vorbehalten. Der Inhalt dieser Veröffentlichung darf ohne vorherige Genehmigung von CECOTEC INNOVACIONES, S.L. weder ganz noch teilweise vervielfältigt, in einem Wiederherstellungssystem gespeichert, übertragen oder verbreitet werden (elektronisch, mechanisch, Fotokopie, Aufzeichnung oder ähnliches).

## 11. KONFORMITÄTSERKLÄRUNG

HERSTELLER: CECOTEC INNOVACIONES S.L

ADRESSE: AV. Reyes Católicos nº60 - 46910, Alfafar, Valencia (Spanien)

BESCHREIBUNG: Elektrofahrrad mit Tretunterstützung

IDENTIFIZIERUNG DES GERÄTS: Sprint / Sprint Silver

FUNKTION: Elektrofahrrad mit Tretunterstützung

MODELL: 07217 / 07252

Bescheinigt, dass das beschriebene Produkt entwickelt, hergestellt und geprüft wurde und allen geltenden Vorschriften entspricht.

UMGESETZTE EU-RICHTLINIEN:

- Maschinenrichtlinie 2006/42/EG.
- Richtlinie 2011/65/EU und Delegierte Richtlinie 2015/863 zur Beschränkung der Verwendung bestimmter gefährlicher Stoffe in Elektro- und Elektronikgeräten.
- Richtlinie 2014/30/EU zur Angleichung der Rechtsvorschriften der Mitgliedstaaten über die elektromagnetische Verträglichkeit.

ANGEWANDTE HARMONISIERTE NORMEN:

- EN ISO 12100:2010
- EN 15194:2017
- EN ISO 4210-2:2023
- EN IEC 61000-6-1:2019
- EN IEC 61000-6-3: 2021
- EN IEC 61000-3-2:2019 +A1:2021
- EN IEC 61000-3-3:2013 +A1:2019 + A2:2021

## 1. PARTI E COMPONENTI

Fig. 1

1. Telaio in lega di alluminio
2. Cerchio: a raggi
3. Ruote
4. Freni: freni a disco idraulici
5. Batteria
6. Motore
7. Cambio Shimano a 8 velocità.

NOTA:

Le immagini di questo manuale sono rappresentazioni schematiche e potrebbero non corrispondere esattamente all'apparecchio.

## 2. PRIMA DELL'USO

- Questa bicicletta elettrica ha un imballaggio progettato per proteggerla durante il trasporto. Estrarre la bicicletta elettrica dalla scatola e rimuovere tutto il materiale presente nell'imballaggio. Conservare la scatola originale e gli altri elementi in un luogo sicuro per prevenire danni all'apparecchio in caso di necessità di trasportarlo in futuro. Se si desidera smaltire l'imballaggio originale, assicurarsi di riciclare tutti gli elementi in modo appropriato.
- Verificare che tutte le parti e i componenti siano inclusi e in buono stato. Se uno di essi mancasse o non fosse in buone condizioni, contattare immediatamente il Servizio di Assistenza Tecnica ufficiale di Cecotec.

### **Contenuto della scatola**

- Bicicletta elettrica
- Caricatore
- Attrezzi
- Il presente manuale di istruzioni

## 3. MONTAGGIO

### **Passaggio 1**

Posizionare il prodotto in verticale. È possibile identificare la posizione verticale della scatola controllando la scritta "this side up" sul lato della scatola con le frecce direzionali. Aprire con cautela la scatola con l'aiuto di un taglierino o forbici.

**Passaggio 2**

La bicicletta elettrica è imballata per evitare che soffra graffi e danni. Una volta aperta la scatola, estrarre le parti con attenzione. A tal fine, tenere la bicicletta elettrica per l'attacco manubrio e il tubo superiore e sollevarla in verticale. Posizionarla con cura a terra, lontano dall'imballaggio e in posizione verticale.

**Passaggio 3**

Oltre al telaio principale della bicicletta elettrica, la scatola contiene scatole più piccole contenenti altri componenti come il caricabatterie, i pedali e il kit di attrezzi. Rimuoverle con attenzione.

**Passaggio 4**

La ruota anteriore viene fornita in confezione con la bicicletta elettrica ed è fissata al telaio con l'aiuto di una fascetta. L'imballaggio protegge il freno meccanico e le ruote da eventuali danni. Per rimuovere la ruota anteriore dal telaio, tagliare con attenzione la fascetta di fissaggio e conservarla. Quindi, assicurarsi di rimuovere l'imballaggio protettivo dalla ruota prima di iniziare a installarla sulla bicicletta elettrica.

**Passaggio 5**

Cercare eventuali fascette ancora presenti sulla ruota. Tagliarle con attenzione senza danneggiare la bicicletta.

**Passaggio 6**

Tenere la bicicletta elettrica in posizione verticale e rimuovere tutti gli imballaggi. Quindi procedere al montaggio.

**Montaggio del manubrio. Fig. 2**

La bicicletta elettrica viene fornita con la staffa dell'attacco del manubrio rivolta verso il lato contrario. Prima di montare il manubrio, accertarsi che la staffa dell'attacco sia rivolta verso l'esterno.

1. A tal fine, posizionarsi prima davanti alla bicicletta, poi allentare le due viti sulla staffa dell'attacco del manubrio con la chiave a brugola da 5 mm.
2. Successivamente, ruotare con cautela il coperchio dell'attacco manubrio verso l'esterno. È necessario ruotare il tappo di 180° in senso antiorario e allinearne correttamente.
3. Rimuovere le quattro viti dalla staffa superiore con la chiave a brugola da 4 mm e rimuovere il tappo dello stelo.
4. Posizionare con cautela il manubrio nel coperchio dell'attacco ora aperto. Assicurarsi che tutti i cavi siano districati e che escano dalla parte anteriore della forcella anteriore in modo da non ostacolare la ruota anteriore una volta montata.
5. Allineare le fessure del manubrio con l'attacco dello stelo. Quindi rimettere il coperchio dell'attacco e serrare le viti in senso orario. Assicurarsi che le viti si inseriscano

## ITALIANO

correttamente nei fori quando vengono serrate e che non siano allentate per evitare di danneggiare la filettatura.

6. Inserire i fili del fanale anteriore e del clacson nel foro in cima al tubo obliquo. Unire il cavo dell'acceleratore e i due cavi del sensore del freno laterale con due fascette stringicavo.

### Montaggio dei catarifrangenti

- Far scorrere il supporto del catarifrangente nell'apposita fessura sul retro del reggisella.
- Quindi far scorrere la staffa del catarifrangente sullo stelo del reggisella.
- Serrare la vite della staffa del riflettore una volta che è nella posizione corretta utilizzando il cacciavite a croce.
- Seguire la stessa procedura per montare il catarifrangente anteriore; posizionarlo sul manubrio e stringere la vite con il cacciavite.

### Montaggio del reggisella. Fig. 3

Allentare il bullone sul telaio sotto la sella con una chiave a brugola e inserire il reggisella nell'apposita sede. Infine, serrare la vite di serraggio all'altezza più adatta.

### Regolazione del sellino

- Per preregolare l'altezza del sellino, quest'ultimo deve trovarsi alla stessa altezza dell'anca. Tenere presente che la posizione corretta dovrebbe essere tale che l'anca dell'utente non sia inclinata su un lato quando il pedale è nella sua posizione più bassa e il piede è completamente inserito nel pedale. Una volta effettuata la preregolazione, regolare infine l'altezza del sellino tenendo presente che quando il sellino è sollevato, il ginocchio non deve essere né completamente teso né troppo piegato quando il pedale è in basso.
- Regolare correttamente il sellino per garantire la massima efficienza e il massimo comfort durante l'esercizio. Il sellino è nella posizione corretta se l'utente ha un ginocchio leggermente piegato quando uno dei pedali si trova a un angolo di 90 gradi rispetto al terreno.
- Per indicare l'altezza massima regolabile del sellino, si noteranno delle linee verticali.

### Montaggio della ruota anteriore. Fig. 4

1. Posizionare il telaio della bicicletta elettrica capovolto su una superficie stabile. In questo modo si garantisce che nessuna parte della bicicletta elettrica venga danneggiata durante il montaggio. Rimuovere l'imballaggio o eventuali fascette rimaste sulla ruota anteriore.
2. Posizionarsi sul mozzo anteriore della bicicletta elettrica con il freno a disco a sinistra. Quando si monta la ruota anteriore, accertarsi che la ruota sia adatta in posizione.

Nota: Se la ruota anteriore non si adatta in posizione, allentare l'interno della pinza del freno anteriore.

3. Posizionare con attenzione la ruota in posizione verticale e inserire le staffe della forcella nel supporto della stessa. Inserite quindi l'asse anteriore insieme allo sgancio rapido e al dado sull'altro lato della ruota. Una volta inserito, serrare prima il dado e poi ruotare la

maniglia di sgancio rapido finché non si indurisce leggermente. Infine, azionare la leva per chiuderla saldamente.

4. Assicurarsi che la ruota sia correttamente centrata nel telaio per garantire il corretto equilibrio della bicicletta. Assicurarsi che il freno a disco si trovi sul lato sinistro della bicicletta.

#### **Montaggio dei pedali.** Fig. 5

1. Controllare la marcatura del pedale sinistro e del pedale destro. Troverete degli adesivi che lo indicano.
2. Per montare i pedali, avvitare il pedale destro in senso orario e quello sinistro in senso antiorario con la chiave da 15 mm.

#### **Montaggio della batteria.** Fig. 6

La bicicletta elettrica è dotata di una batteria. Ritirarla dalla scatola con attenzione. Posizionarla nell'apposito spazio del tubo centrale posizionato in diagonale. Inserirla dopo essersi assicurati che la batteria sia allineata correttamente.

Premere il tasto sulla parte superiore della batteria per assicurarsi che l'alimentazione sia collegata e funzioni correttamente.

#### **Estrazione della batteria**

Per facilitare il corretto riciclaggio del prodotto, seguire i seguenti passaggi per rimuovere la batteria:

1. Svitare il tappo di protezione che si trova nella parte inferiore del telaio. Una volta rimosso il tappo, rimuovere le viti di fissaggio della batteria e il controller e la batteria.
2. Infine, scollegare i cavi che collegano il controller alla batteria.

**IMPORTANTE:**

La rimozione della batteria deve essere effettuata solo ai fini del riciclaggio del prodotto.

#### **Ricarica della batteria**

Usare solo il caricatore originale in dotazione. Per avviare la ricarica, inserire il caricabatterie nella presa situata sul lato della batteria e collegarla a una fonte di alimentazione. La batteria sarà completamente carica dopo 5-6 ore.

## **4. FUNZIONAMENTO**

Legenda della figura 7:

#### **Icone**

1. Livello della batteria

## ITALIANO

2. Area di visualizzazione multifunzione (unità: miglio, km):  
DIS: chilometraggio del percorso attuale  
ODO: chilometraggio totale
3. Area di visualizzazione della velocità (unità: Mp/h, km/h). Il motore invia il segnale di velocità al controller. Il monitor calcola la velocità effettiva in base al diametro della ruota e ai dati del segnale.
4. Modalità di assistenza/area di visualizzazione delle marce

5. Indicatori della bicicletta:

 SET: Menu di configurazione

 VOL: Tensione

 : Guasto del freno

 : Guasto del motore

 : Guasto dell'acceleratore

 : Diametro della ruota

 : Fanale

 : Guasto al controller

### Tasti

6. Aumentare
7. Accensione/Spengimento/Modalità
8. Ridurre

### Parametri

- P01: Luminosità dello schermo (il livello 1 è il più scuro e il livello 3 il più luminoso).
- P02: Unità di chilometraggio, 0: KM; 1: MIGLIO
- P03: Livello di tensione: 24V, 36V, 48V, 60V, 64V.
- P04: Tempo di latenza. 0 indica l'assenza di latenza. Qualsiasi altro numero indica il tempo di latenza. Intervallo: 1-60 (minuti).
- P06: Diametro della ruota (pollici). Precisione: 0,1. Questo parametro è legato alla velocità visualizzata sul monitor.

Nota: L'unità di misura usata sono i chilometri. Quando si passa dai chilometri alle miglia, la velocità visualizzata sullo schermo viene indicata in miglia. Tuttavia, il limite di velocità non sarà modificato in miglia.

Nota: I programmi P09-P15 sono validi solo nello stato di comunicazione.

- P09: Partenza a zero (e non a zero). 0 indica un avvio nullo; 1 indica altri avvii non nulli.
- P11: Gamma di fluidità della pedalata: 1-24.

- P12: Marce 0-5.
- P14: Il valore limite del regolatore è impostato di default su 12A. Intervallo: 1-20A.
- P15: Impostazione della tensione del regolatore.
- P16: ODO. Per azzerare il valore, tenere premuto il pulsante per cinque secondi.
- P17: Velocità di crociera. Un valore pari a 0 significa che non è consentito attivare la velocità di crociera. Quando è attivato, viene visualizzato un 1.
- P18: Regolazione delle dimensioni della velocità sullo schermo (50%~150%).
- P19: Modalità di assistenza. Se il numero che appare in modalità di assistenza è 0 significa che quest'ultima non è stata attivata. Se appare un 1, significa che l'assistenza è attivata.

## Funzionamento dei tasti

### Accendere/Spengere

Premere il tasto  per accendere il monitor. Premerlo di nuovo per spegnerlo. Quando la bicicletta è ferma e il monitor rimane inattivo per 10 minuti, si spegne automaticamente e spegnerà anche la bicicletta.



### Schermata I. Fig. 8

Tenere premuto il tasto  per accendere il monitor e andare alla schermata I.

### Accendere e spegnere il fanale Fig. 9

Mantenere premuto il tasto  per accendere o spegnere il fanale.



### Regolazione delle marce. Fig. 10

Premere brevemente il pulsante  e  per scegliere le marce (1-5). La prima marcia è quella più corta, la quinta è quella più lunga. Il numero 0 indica che non c'è nessuna marcia.

### Modalità pedone (o modalità partenza da fermo) 6 km/h. Fig. 11

Mantenere premuto il tasto . L'icona visualizzata nell'area del display delle marce indica che il veicolo sta viaggiando a una velocità inferiore a 6 km/h. Se si smette di premere il pulsante, questa funzione viene annullata.

### Velocità di crociera. Fig. 12

Quando si supera la velocità di 7 km/h, tenere premuto il pulsante  per attivare la velocità di crociera. L'icona  apparirà sullo schermo. Se si frena o si tiene nuovamente premuto il pulsante , la funzione viene disattivata.

### Schermata II. Fig. 13

Nella schermata I, premere brevemente il pulsante  per visualizzare la schermata II.

**Schermata III.** Fig. 14

Nella schermata II, premere brevemente il pulsante  per visualizzare la schermata III.

**Schermata IV.** Fig. 15

Nella schermata III, premere brevemente il pulsante  per visualizzare la schermata IV.





**Schermata V.** Fig. 16

Nella schermata IV, premere brevemente il pulsante  e verrà visualizzata la schermata V. Se il sistema di controllo elettronico si guasta, il monitor passa automaticamente a questa schermata e visualizza il codice di errore corrispondente. I codici di errore sono riportati nella tabella sottostante:



Codici di errore	Descrizione
E06	La batteria si sta scaricando.
E07	Guasto elettronico
E08	Guasto del manubrio
E09	Guasto al controller
E10	Mancata ricezione dei dati
E11	Mancato invio dei dati

**Menù di configurazione dei parametri**



**Regolare la luminosità (P01).** Fig. 17

Una volta avviato, premere contemporaneamente i pulsanti  e  per entrare al P01. Premere brevemente il pulsante  o  e regolare la luminosità. Premere brevemente il tasto  per passare alle impostazioni del parametro successivo.

**Unità di misura (P02).** Fig. 18



Premere brevemente il pulsante  o  per impostare l'unità di misura (utilizzata per sincronizzare il chilometraggio e la velocità). Premere brevemente il tasto  per passare alle impostazioni del parametro successivo.

**Regolare il livello di tensione (P03).** Fig. 19



Premere brevemente il pulsante  o  per regolare il livello di tensione: 24V, 36V, 48V, 60V. Premere brevemente il tasto  per passare alle impostazioni del parametro successivo.





**Impostare il tempo di latenza (P04).** Fig. 20

Premere brevemente il pulsante  o  per impostare il tempo di latenza, da 0 a 60 minuti. L'impostazione 0 significa che non c'è tempo di latenza. Premere brevemente il tasto  per passare alle impostazioni del parametro successivo.



**Regolare il diametro delle ruote (P06).** Fig. 21

Premere brevemente il pulsante  o  per regolare il diametro della ruota in pollici; l'intervallo di regolazione è: 5,0-50,0 pollici. Premere brevemente il tasto  per passare alle impostazioni del parametro successivo.



**Impostare l'avviamento a zero o altri avvii non a zero (P09).** Fig. 22

Premere brevemente il pulsante  o  per impostare l'avvio a zero o altri avvii non a zero. L'impostazione 0 corrisponde all'avviamento a zero e l'impostazione 1 corrisponde ad altri avvii non a zero. Premere brevemente il tasto  per passare alle impostazioni del parametro successivo.



**Regolare l'intervallo di fluidità della pedalata (P11).** Fig. 23

Premere brevemente il pulsante  o  per regolare l'intervallo di scorrevolezza della pedalata; l'intervallo di impostazione è: 1-24. Premere brevemente il tasto  per passare alle impostazioni del parametro successivo.



**Regolare le marce (P12).** Fig. 24

Premere brevemente il pulsante  e  per scegliere le marce. La bicicletta ha 5 marce. La prima marcia è quella più corta, la quinta è quella più lunga. Il numero 0 indica che non c'è nessuna marcia. Premere brevemente il tasto  per passare alle impostazioni del parametro successivo.



**Impostare il valore limite del controller (P14).** Fig. 25

Premere brevemente il pulsante  per impostare il valore limite del regolatore; il campo di impostazione è: 1-20 A. Quindi premere brevemente il pulsante  per passare alle impostazioni dei parametri successivi.



**Regolare la tensione predefinita del regolatore. (P15).** Fig. 26

Premere brevemente il pulsante  per impostare la tensione predefinita del regolatore (intervallo: 5V regolabile). Premere brevemente il tasto  per passare alle impostazioni del parametro successivo.



**Azzeramento dei valori ODO (P16).** Fig. 27

Tenere premuto il pulsante  per 5 secondi per azzerare i valori ODO. Premere brevemente il tasto  per passare alle impostazioni del parametro successivo.



**Attivare la velocità di crociera (P17).** Fig. 28

Premere brevemente il pulsante  o  per attivare la velocità di crociera: 0 significa che la velocità di crociera non può essere attivata, 1 significa che la velocità può essere attivata. Premere quindi brevemente il tasto  per passare alle impostazioni del parametro successivo.

**Regolare le dimensioni della velocità sul display (P18).** Fig. 29

Premere brevemente il tasto  o  per regolare le dimensioni della velocità sul display, l'intervallo è : 50%-150%. Premere brevemente il tasto  per passare alle impostazioni del parametro successivo.

**Attivare/Disattivare assistenza (P19).** Fig. 30

Premere brevemente il tasto  o  key per attivare o disattivare la pedalata assistita, quindi premere brevemente il tasto  per passare alle impostazioni del parametro successivo.

**Selezionare i protocolli di comunicazione (P20).** Fig. 31

Premere brevemente il tasto  o  per selezionare i protocolli di comunicazione:



- Impostazione 0: Parametro 2
- Impostazione 1: Parametro 5
- Impostazione 2: Parametro LCD
- Impostazione 3: standby.

Quindi premere il tasto  per andare al P01.

Importante:

Tenendo premuto il pulsante , le impostazioni di tutti i parametri (eccetto P16) potranno regolarsi rapidamente.

**Uscire dal menù di configurazione dei parametri**

- Quando si è nel menu di configurazione, premere contemporaneamente i pulsanti  e  per uscire dalla schermata e salvare le modifiche.
- Nel menù di configurazione, se dopo 8 secondi non viene realizzata nessuna operazione, le modifiche vengono salvate automaticamente e il monitor smette di visualizzare i programmi.

Nota:

- Guidare con prudenza ed evitate di danneggiare il monitor. Fare attenzione a non utilizzarlo in condizioni ambientali avverse, come pioggia battente, neve o sole intenso. Fare attenzione a non utilizzarlo sotto pressione per evitare di danneggiare la batteria.
- Quando la temperatura è inferiore a 10°C, il display si scurisce mano mano che la temperatura diminuisce e torna normale quando la temperatura aumenta.

### **Suggerimenti per i cambi di marcia**

Per migliorare l'autonomia della bicicletta elettrica, si consiglia di modificare il rapporto in base alla velocità. Una marcia inferiore è la migliore per i viaggi a bassa velocità. A velocità più elevate è meglio scegliere una marcia superiore. L'allentamento della pressione sui pedali durante il cambio di marcia consentirà un'assistenza fluida e una migliore autonomia.

## **5. PULIZIA E MANUTENZIONE**

- Si consiglia di utilizzare un panno di cotone umido o una spugna anziché un tubo flessibile o un getto d'acqua.
- Si consiglia di pulire la bicicletta elettrica dopo ogni uso. Tuttavia, è possibile lavarla settimanalmente. Ciò contribuirà a prolungare la durata di vita della bicicletta elettrica.
- Utilizzare saponi e prodotti per la cura delle biciclette che non aggrediscano le plastiche e le guarnizioni, reperibili nei negozi specializzati. È possibile utilizzare anche una soluzione di sapone o un detergente liquido. Non utilizzare prodotti aggressivi o agenti sgrassanti.
- È possibile pulire la bicicletta elettrica a secco con un panno di cotone o un panno in microfibra per evitarne la corrosione.
- Il telaio è progettato per consentire all'acqua di defluire più rapidamente e ai contatti di asciugarsi facilmente. Affinché ciò avvenga, l'area del supporto e la spina devono essere mantenute pulite. I contatti sono dotati di un rivestimento che protegge la superficie dalla corrosione e dall'usura.

### **Manutenzione**

Mantenere la pressione degli pneumatici tra 3,4 e 5 bar, per evitare forature. Se si notano irregolarità, portare la bicicletta elettrica da un meccanico.

### **Manutenzione della catena**

- Lubrificare regolarmente la catena per evitare rumori fastidiosi e altri problemi durante il cambio di marcia. Lubrificare la catena ogni 100-200 km o quando la catena è secca o sporca. Utilizzare un lubrificante specifico per catene di biciclette, preferibilmente a base di cera o teflon. Applicare il lubrificante all'interno della catena mentre si girano i pedali all'indietro. Per ottenere risultati ottimali, ricordarsi di pulire la catena prima di applicare il lubrificante.
- Quando si ingrassa la catena, assicurarsi che i freni a disco non siano sporchi e che il pignone non sia inserito. Spruzzare dove la catena scorre agevolmente e rimuovere il lubrificante in eccesso con un panno. Utilizzare esclusivamente un lubrificante specifico per catene.
- La catena è correttamente tesa se può muoversi leggermente in verticale tra circa 1 e 3 cm, senza risultare troppo allentata o troppo tesa.

### **Per regolare le marce, procedere come segue:**

1. Assicurarsi che la bicicletta sia in posizione orizzontale e stabile.
2. Passare alla marcia più bassa sia sul deragliatore anteriore che su quello posteriore.
3. ruotare il regolatore di tensione del deragliatore posteriore in modo che la catena si muova agevolmente sulle ruote dentate senza saltare.
4. Regolare i limiti del deragliatore posteriore in modo che la catena non scorra fuori o dentro i pignoni.
5. Passare alla marcia più alta e ripetere i passaggi 3 e 4 per il deragliatore anteriore.

### **Per regolare i freni, procedere come segue:**

Per prima cosa, individuare i freni collegati al manubrio della bicicletta: il freno anteriore si trova sulla leva sinistra del manubrio e il freno posteriore sulla leva destra del manubrio.

1. Assicurarsi che le pastiglie dei freni siano correttamente allineate con la superficie frenante del cerchione.
2. Regolazione del freno:
3. Verificare che i freni si azionino correttamente e che le pastiglie siano in contatto uniforme con il cerchione quando si azionano le leve.
4. Per quanto riguarda la sostituzione dei componenti di attrito, come le pastiglie freno, si raccomanda di sostituirle se usurate e in caso di scarse prestazioni di frenata. Controllare regolarmente le pastiglie dei freni e sostituirle se usurate oltre l'indicatore o se hanno perso spessore.

Se non si è sicuri o non si ha dimestichezza con la regolazione delle marce, è raccomandabile portare la bicicletta elettrica presso un'officina specializzata.

È consigliabile effettuare tutti i controlli ed eseguire la manutenzione della bicicletta almeno una volta ogni 6 mesi presso un meccanico.

TABELLA DELLE COPPIE DI SERRAGGIO	
Dadi della ruota anteriore	30 - 35 Nm
Dadi della ruota posteriore	30 - 35 Nm
Dado di fissaggio del freno	8 - 10 Nm
Dado del manubrio	10 Nm

Dado dello sterzo	M4: 5 - 7 Nm
	M5: 7 -10 Nm
	M6/M7: 12 - 15 Nm
Dado della forcella anteriore	35 - 35 Nm

### Controllo di manutenzione

MENSILE		
Pulizia regolare	Telaio	Utilizzare un getto d'acqua a bassa pressione o un panno umido per pulirlo e poi asciugarlo. Non bagnare i componenti elettrici durante la pulizia della bicicletta.
	Trasmissione	Utilizzare uno sgrassatore per trasmissioni di biciclette sulla catena e sugli ingranaggi per pulirli a fondo. Rimuovere lo sporco e la polvere che si accumulano nella trasmissione. Pulire sempre la trasmissione prima di lubrificare la catena.
	Catena	Utilizzare un getto d'acqua a bassa pressione o un panno umido per pulirlo e poi asciugarlo. Non bagnare i componenti elettrici durante la pulizia della bicicletta.
	Ruote	Verificare che non vi siano raggi allentati.
	Ruote	Controllare la pressione delle ruote settimanalmente e mantenerla entro i limiti indicati sulla ruota stessa.
	Bulloni	Se i bulloni e le viti non sono ben avvitati, serrarle immediatamente.

## ITALIANO

OGNI 6 MESI (IN OFFICINA AUTORIZZATA)		
Pulizia profonda	Freni	Pulire i freni e le pastiglie freno per evitare stridori. Se usurati, sostituirli. Per un corretto funzionamento, sostituire i cavi dei freni ogni 6 mesi.
	Ruote	Controllare che le ruote non abbiano il battistrada consumato. Se necessario, sostituire le ruote.
	Catena	Controllare l'usura della catena con l'apposito indicatore di usura.
	Impugnature	Sostituire le impugnature se usurate.
	Cambio	Per ottenere le migliori prestazioni, sostituire i cavi del cambio ogni 6 mesi.
	Mozzo anteriore	Pulire e reingrassare il cuscinetto all'interno del mozzo.
ANNUALMENTE (IN OFFICINA AUTORIZZATA)		
Controllo completo	Tutti i componenti	Smontare completamente la bicicletta elettrica. Pulire e reingrassare tutti i componenti infilati dopo il montaggio. Ispezionare il telaio, le sospensioni e tutti i componenti e riparare o sostituire le parti se necessario.  Sgrassare la trasmissione e sostituire la catena.

## 6. RISOLUZIONE DEI PROBLEMI

Problema	Possibile soluzione
Il monitor non si avvia.	Verificare che il cavo sia collegato correttamente.
Viene visualizzato un codice di errore	Contattare il Servizio di Assistenza Tecnica ufficiale di Cecotec.

Se nessuna di queste situazioni corrisponde al proprio problema, non tentare di smontare o riparare l'apparecchio da soli. Le riparazioni effettuate da persone inesperte possono provocare lesioni o gravi malfunzionamenti. Contattare il Servizio di Assistenza Tecnica di

Cecotec. Le riparazioni devono essere effettuate da un tecnico autorizzato e devono essere utilizzati solo pezzi di ricambio originali.

L'automanutenzione o la manutenzione non autorizzata compromettono l'uso sicuro dell'apparecchio e l'applicazione della politica di garanzia.

## 7. SPECIFICHE TECNICHE

Codice prodotto:	07217 / 07252	
Prodotto:	Bicicletta elettrica Sprint / Sprint Silver	
Caratteristiche	Unità di misura	Specifiche
Dimensioni	Misure LxWxH	1780 X 640 X 1030 (mm)
Peso	Peso	19,4 Kg
	Peso massimo supportato	150 kg
Specifiche tecniche	Autonomia (1)	70 km
	Velocità massima di assistenza	25 km/h
	Temperatura di funzionamento	0-45 °C
	Temperatura di conservazione	0-40 °C
	Grado di protezione IP	IPX4
Batteria	Tipo-modello	RYD-36.5V 10Ah-CM
	Tempo di ricarica	5-6 ore
	Capacità	10 Ah
	Tensione nominale	36,5V
	Tensione di carica max.	42 V
Ruote	Ruota	700C*38C (28")
	Pressione dell'aria	3,4 bar - 5 bar

Caricatore	Modello	GPLC084V42Y
	Input	100-240 V 50/60 Hz 2A
	Uscita dell'aria	42 V DC 2A

(1) Autonomia misurata con un peso di 80 kg, batteria completamente carica, a una velocità costante di 15 km/h, su una superficie piana, in assenza di vento e con una temperatura ambiente di circa 25 °C.

Il livello di pressione sonora dell'emissione ponderata A all'orecchio del conducente è inferiore a 70 dB(A).

Le specifiche tecniche possono cambiare senza previa notifica per migliorare la qualità del prodotto.

Fabbricato in India | Progettato in Spagna

## 8. RICICLAGGIO DI APPARECCHIATURE ELETTRICHE ED ELETTRONICHE



Questo simbolo indica che, in conformità con le normative vigenti, il prodotto e/o le pile/batterie devono essere smaltiti separatamente dai rifiuti domestici. Quando questo prodotto raggiunge la fine della sua vita utile, è necessario rimuovere le pile/batterie/accumulatori e portarlo in un punto di raccolta designato dalle autorità locali.



Per informazioni dettagliate su come smaltire correttamente le apparecchiature elettriche ed elettroniche e/o le pile/batterie, il consumatore dovrà contattare le autorità locali.

Il rispetto delle linee guida di cui sopra aiuterà a proteggere l'ambiente.

## 9. GARANZIA E SUPPORTO TECNICO

Cecotec sarà responsabile nei confronti dell'utente finale o del consumatore per qualsiasi difetto di conformità esistente al momento della consegna del prodotto nei termini, condizioni e scadenze stabilite dalla normativa vigente.

Si raccomanda che le riparazioni siano effettuate da personale specializzato.

Se si riscontra un problema con il prodotto o in caso di dubbi, si prega di contattare il Servizio di Assistenza Tecnica ufficiale di Cecotec al numero +34 96 321 07 28.



## 10. COPYRIGHT

I diritti di proprietà intellettuale dei testi di questo manuale appartengono a CECOTEC INNOVACIONES, S.L. Tutti i diritti riservati. Il contenuto di questa pubblicazione non può essere, in tutto o in parte, riprodotto, archiviato in un sistema di recupero, trasmesso o distribuito con qualsiasi mezzo (elettronico, meccanico, fotocopia, registrazione o simile) senza la previa autorizzazione di CECOTEC INNOVACIONES, S.L.

## 11. DICHIARAZIONE DI CONFORMITÀ

FABBRICANTE: CECOTEC INNOVACIONES S.L

INDIRIZZO: AV. Reyes Católicos nº60 - 46910, Alfafar, Valencia (España)

DESCRIZIONE: Bicicletta elettrica a pedalata assistita

IDENTIFICATIVO DEL PRODOTTO: Sprint / Sprint Silver

FUNZIONE: Bicicletta elettrica a pedalata assistita

MODELLO: 07217 / 07252

Certifica che il prodotto descritto è stato progettato, fabbricato e testato ed è conforme a tutte le disposizioni applicabili.

DIRETTIVE COMUNITARIE APPLICATE:

- Direttiva 2006/42/CE sulle macchine.
- Direttiva 2011/65/UE e direttiva delegata 2015/863 sulla restrizione dell'uso di alcune sostanze pericolose nelle apparecchiature elettriche ed elettroniche.
- Direttiva 2014/30/UE sull'armonizzazione delle leggi degli Stati membri relative alla compatibilità elettromagnetica.

NORME ARMONIZZATE APPLICATE:

- EN ISO 12100:2010
- EN 15194:2017
- EN ISO 4210-2:2023
- EN IEC 61000-6-1:2019
- EN IEC 61000-6-3: 2021
- EN IEC 61000-3-2:2019 +A1:2021
- EN IEC 61000-3-3:2013 +A1:2019 + A2:2021

### 1. PEÇAS E COMPONENTES

Fig. 1

1. Quadro em liga de alumínio
2. Pneus
3. Rodas
4. Travões (disco hidráulico)
5. Bateria
6. Motor
7. Desviador Shimano de 8 velocidades

NOTA:

Os gráficos deste manual são representações esquemáticas e podem não corresponder exatamente ao produto.

### 2. ANTES DE USAR

- Esta bicicleta elétrica apresenta embalagens concebidas para a proteger durante o transporte. Retire a bicicleta elétrica da sua caixa e remova todo o material de embalagem. Pode manter a caixa original e outras embalagens num local seguro para evitar danos no equipamento, caso necessite de o transportar no futuro. Se desejar descartar a embalagem original, certifique-se de reciclar todos os itens corretamente.
- Certifique-se de que todas as peças e componentes estejam incluídos e em bom estado. Se faltar alguma peça ou não estiverem em bom estado, entre em contacto com o Serviço de Assistência Técnica da Cecotec.

#### **Conteúdo da caixa**

- Bicicleta elétrica
- Carregador
- Ferramentas
- Manual de instruções

### 3. MONTAGEM

#### **Passo 1**

Coloque o produto numa posição vertical. Pode identificar a posição vertical da caixa verificando o sinal "This side up" (este lado para cima) no lado da caixa com setas direcionais. Abra a caixa cuidadosamente com a ajuda de um corta-caixas ou de uma tesoura.

**Passo 2**

A bicicleta elétrica é embalada de forma a evitar riscos e danos. Uma vez aberta a caixa, retire cuidadosamente as peças. Para tal, segure a bicicleta elétrica pelo avanço e pelo tubo superior e levante-a verticalmente. Coloque-o cuidadosamente no chão, afastado da embalagem e na posição vertical

**Passo 3**

Para além do corpo principal da bicicleta elétrica, a caixa contém caixas mais pequenas com outros componentes, como o carregador, os pedais e o kit de ferramentas. Retire-as cuidadosamente.

**Passo 4**

A roda dianteira vem embalada com a bicicleta elétrica e é fixada ao quadro com a ajuda de um fecho de correr. A embalagem protege o freio mecânico e as rodas contra danos. Para retirar a roda dianteira do quadro, corte cuidadosamente o clipe de fixação e guarde-o. Em seguida, não se esqueça de retirar a embalagem protetora da roda antes de começar a instalá-la na bicicleta elétrica.

**Passo 5**

Procure eventuais braçadeiras que ainda possam estar presentes na roda. Corte-as cuidadosamente sem danificar a bicicleta elétrica.

**Passo 6**

Mantenha a bicicleta elétrica na posição vertical e retire todas as embalagens. Depois, pode começar a montar o produto.

**Montagem do guiador.** Fig. 2

A bicicleta elétrica é entregue com o suporte do avanço virado para o lado oposto. Antes de montar o guiador, certifique-se de que o suporte do avanço está virado para fora.

1. Primeiro, coloque-se à frente da bicicleta e, depois, desaperte os dois parafusos da junta do suporte do guiador com a chave Allen de 5 mm
2. Em seguida, rode cuidadosamente a tampa do avanço para fora. É necessário rodar a tampa do avanço 180° em sentido anti-horário e alinhá-lo corretamente.
3. Retire os quatro parafusos do suporte superior com a chave Allen de 4 mm e retire a tampa da haste do pistão.
4. Coloque cuidadosamente o guiador na tampa do avanço, agora aberta. Certifique-se de que todos os cabos estão desembaraçados e saem da frente da forquilha dianteira, de modo a não obstruir o movimento quando a roda dianteira estiver montada.
5. Alinhe as ranhuras do guiador no avanço. Em seguida, volte a colocar a tampa da haste do pistão e aperte os parafusos em sentido horário. Certifique-se de que os parafusos encaixam na ranhura quando apertados e que não estão soltos para evitar danos na rosca.

## PORTUGUÊS

6. Introduza os fios do farol e da buzina no orifício situado na parte superior do tubo diagonal. Junte o cabo do acelerador e os dois cabos do sensor do travão lateral e junte-os com a ajuda de duas braçadeiras.

### Colocação dos refletores

- Faça deslizar o suporte do refletor para a ranhura existente na parte de trás do espigão do selim.
- Em seguida, faça deslizar o suporte do refletor sobre o avanço do espigão do selim.
- Aperte o parafuso do suporte do refletor quando este estiver na posição correta, utilizando a chave de fendas Phillips.
- Siga os mesmos passos para montar o refletor frontal; coloque-o no guiador e aperte o parafuso com a chave de fendas.

### Montagem do espigão do selim. Fig. 3

Desaperte o parafuso no quadro, por baixo do selim, com uma chave Allen e insira o espigão do selim no encaixe do espigão. Por fim, volte a apertar o parafuso de aperto até à altura que mais lhe convém.

### Regulação do selim

- Para o pré-ajuste da altura do selim, o selim deve estar à altura da anca. Tenha em conta que a posição correta deve ser aquela em que a sua anca não está inclinada para um lado quando o pedal estiver na sua posição mais baixa e o pé estiver totalmente inserido e engatado no pedal. Uma vez efetuado o pré-ajuste, ajuste finalmente a altura do selim, tendo em conta que, quando o selim está levantado, o joelho não deve estar nem totalmente esticado nem muito dobrado quando o pedal está em baixo.
- Regule corretamente a posição do selim para assegurar a máxima eficiência e conforto durante o exercício. O selim está na posição correta se o utilizador tiver um joelho ligeiramente dobrado quando um dos pedais está a um ângulo de 90 graus em relação ao solo.
- Para indicar a altura máxima que o selim pode ser regulado, aparecem marcas em forma de linhas verticais.

### Montagem da roda dianteira. Fig. 4

1. Coloque o quadro da bicicleta elétrica de cabeça para baixo numa superfície estável. Isto garante que nenhuma peça da bicicleta elétrica seja danificada durante a montagem. Retire as embalagens ou os fechos de correr que possam permanecer na roda dianteira.
2. Coloque-se no cubo dianteiro da bicicleta elétrica com o travão de disco à esquerda. Ao montar a roda dianteira, certifique-se de que a roda cabe.

Nota: se a roda dianteira não encaixar, é necessário desapertar o interior da pinça do travão dianteiro.

3. Coloque a roda na vertical com cuidado e insira os suportes da forquilha no eixo desta. Em

seguida, insira o eixo dianteiro juntamente com o aperto rápido e a porca do outro lado da roda. Uma vez inserido, aperte primeiro a porca e depois rode a aperto rápido até ao limite. Por fim, pressione a alavanca para a fechar de forma segura.

4. Certifique-se de que a roda está corretamente centrada no quadro, caso contrário o equilíbrio da bicicleta elétrica pode ser perturbado. Certifique-se de que o travão de disco está do lado esquerdo da bicicleta.

#### **Montagem dos pedais.** Fig. 5

1. Verifique a marcação que indica o pedal esquerdo e o pedal direito. Encontrará adesivos que o indicam.
2. Para montar os pedais, o pedal direito deve ser aparafusado em sentido horário e o pedal esquerdo deve ser aparafusado em sentido anti-horário com a chave de 15 mm.

#### **Montagem da bateria.** Fig.6

A bicicleta elétrica vem com uma bateria. Retire-a cuidadosamente da caixa. Coloque-a no espaço previsto para o efeito no tubo central posicionado na diagonal. Faça-a deslizar para dentro depois de se certificar de que a bateria está corretamente alinhada.

Prima o botão na parte da frente da bateria para se certificar de que a fonte de alimentação está ligada e a funcionar corretamente.

#### **Remoção de bateria**

Para facilitar a reciclagem correta do produto, siga estes passos para retirar a bateria:

1. Desaparafuse a tampa de proteção na parte inferior do quadro. Uma vez retirada a tampa, retire os parafusos de fixação da bateria e retire o conjunto do controlador e da bateria.
2. Desligue os cabos que ligam o controlador à bateria.

IMPORTANTE:

A remoção da bateria só deve ser efetuada para efeitos de reciclagem do produto.

#### **Carregar a bateria**

Utilize apenas o carregador original fornecido. Para iniciar o carregamento insira o carregador na tomada situada na parte lateral da bateria e ligue-o a uma fonte de alimentação. A bateria carrega-se completamente em 5-6 horas.

## **4. FUNCIONAMENTO**

Legenda da figura 7:

#### **Ícones**

1. Nível de bateria

## PORTUGUÊS

2. Ecrã (milha, km):  
DIS: km percorridos.  
ODO: total km.
3. Indicador de velocidade (mp/h, km/h). O motor envia o sinal de velocidade para o controlador. O ecrã calcula a velocidade real com base no diâmetro da roda e nos dados do sinal.
4. Modos de assistência/indicador de mudanças

5. Indicadores da bicicleta:

 SET: Menu de configuração

 VOL: Tensão

 : Falha do travão

 : Falha no motor

 : Falha do acelerador

 : Diâmetro da roda

 : Farol

 : Falha do controlador

### Botões

6. Aumentar
7. Ligar/Desligar/Modo
8. Diminuir

### Parâmetros

- P01: Brilho do ecrã (o nível 1 é o mais escuro e o nível 3 é o mais brilhante)
- P02: unidade de quilometragem, 0: km; 1: milha
- P03: Nível de tensão: 24 V, 36 V, 48 V, 60 V, 64 V.
- P04: Tempo de latência. 0 indica que não há latência. Qualquer outro número indica o tempo de latência. Intervalo: 1-60 (minutos).
- P06: Diâmetro da roda (polegadas). Precisão: 0,1. Este parâmetro está relacionado com a velocidade apresentada no ecrã.

Nota: A unidade predefinida é o quilómetro. Ao mudar de quilómetros para milhas, a velocidade apresentada no ecrã será mostrada em milhas. No entanto, o limite de velocidade não será alterado para milhas.

Nota: Os programas P09-P15 só são válidos no estado de comunicação.

- P09: Arranque zero (e diferente de zero). 0 indica arranque zero; 1 indica outros arranques diferentes de zero.

- P11: Intervalo de fluidez de pedalagem: 1-24.
- P12: Mudanças 0-5.
- P14: O valor limite do controlador está definido para 12 A por defeito. Faixa: 1-20 A.
- P15: Regulação da tensão do controlador.
- P16: ODO. Para definir o valor para zero, prima e mantenha premido o botão durante 5 segundos.
- P17: Velocidade de cruzeiro. Um valor de 0 significa que não é permitido ativar a velocidade de cruzeiro. Quando ativada, mostra-se um 1.
- P18: Ajuste o tamanho da velocidade no ecrã (50 % - 150 %)
- P19: Motor de assistência. Se o número apresentado no modo de assistência for 0, significa que a assistência não está ativada. Um 1 significa que a assistência está ativada.

## Funcionamento dos botões

### Ligar/Desligar

Mantenha premido  para ligar o ecrã. Mantenha premido novamente para o desligar. Quando a bicicleta estiver parada e o ecrã estiver inativo durante 10 minutos, o ecrã desliga-se automaticamente e desliga a bicicleta.



### Interface I. Fig. 8

Mantenha premido  para ligar o ecrã e mostrar a interface I.

### Ligar e desligar o farol. Fig. 9

Mantenha premido  de ligar para ligar/desligar o farol.



### Ajuste de mudanças. Fig. 10

Prima brevemente  e  para selecionar as mudanças (1-5). A 1ª velocidade é a mais curta, enquanto a 5ª velocidade é a mais longa. O número 0 indica que não está selecionada qualquer mudança.

### Modo Peão (ou arranque em modo estacionado) 6 km/h. Fig. 11

Mantenha premido . O ícone apresentado no ecrã das mudanças indica que o veículo não está a circular a uma velocidade superior a 6 km/h. Se deixar de premir, esta função será cancelada.

### Velocidade de cruzeiro. Fig. 12

Quando for mais rápido do que 7 km/h, mantenha premido  para ativar a velocidade de cruzeiro. O ecrã mostrará . Se travar ou voltar a manter premido , a função desativar-se-á.

## PORTUGUÊS

### Interface II. Fig. 13

Na interface I, prima brevemente  e verá a interface II.

### Interface III. Fig. 14

Na interface II, prima brevemente  e verá a interface III.

### Interface IV. Fig. 15

Na interface III, prima brevemente  e verá a interface IV.





### Interface V. Fig. 16

Na interface IV, prima brevemente  e verá a interface V. Se o sistema de controlo eletrónico falhar, o ecrã saltará automaticamente para esta interface e apresentará o código de erro correspondente. A tabela mostra todos os códigos de erro.



Código de erro	Descrição
E06	A bateria está a esgotar-se.
E07	Falha eletrónica
E08	Falha do guiador
E09	Falha do controlador
E10	Falha na receção de dados.
E11	Falha no envio de dados

## Menu de configuração dos parâmetros

### Ajustar o brilho (P01). Fig. 17

Quando tiver começado, prima simultaneamente  e  e para aceder a P01. Prima brevemente  ou  e ajuste o brilho. Em seguida, prima brevemente  para passar para as definições do parâmetro seguinte.

### Unidade de medição (P02). Fig. 18

Prima brevemente  ou  para definir a unidade de medida (utilizada para sincronizar a quilometragem e a velocidade). Em seguida, prima brevemente  para passar para as definições do parâmetro seguinte.



### Ajustar o nível de tensão (P03). Fig. 19

Prima brevemente  ou , para ajustar o nível de tensão, podendo escolher entre: 24 V, 36





V, 48 V, 60 V. Em seguida, prima brevemente  para passar para as definições do parâmetro seguinte.



#### **Ajustar o tempo de latência (P04).** Fig. 20

Prima brevemente  ou  para definir o tempo de latência, 0-60 minutos. A definição 0 significa que não existe tempo de latência. Em seguida, prima brevemente  para passar para as definições do parâmetro seguinte.



#### **Ajustar o diâmetro da roda (P06).** Fig. 21

Prima brevemente  ou  para ajustar o diâmetro da roda em polegadas, o intervalo de ajuste é: 5,0-50,0 polegadas. Em seguida, prima brevemente  para passar para as definições do parâmetro seguinte.



#### **Definir início zero ou outros inícios diferentes de zero (P09).** Fig. 22

Prima brevemente  ou  para definir o início zero ou outros inícios diferentes de zero. A definição 0 corresponde ao início zero e a definição 1 corresponde a outros inícios diferentes de zero. Em seguida, prima brevemente  para passar para as definições do parâmetro seguinte.



#### **Ajustar a faixa de fluidez da pedalagem (P11).** Fig. 23

Prima brevemente  ou  para ajustar o intervalo de fluidez de pedalagem, o intervalo de definição é: 1-24. Em seguida, prima brevemente  para passar para as definições do parâmetro seguinte.



#### **Ajustar as mudanças (P12).** Fig. 24

Prima brevemente  e  para ajustar as mudanças. Tem 5 mudanças, a 1ª é a mais curta, enquanto a 5ª é a mais longa. O número 0 indica que não está selecionada qualquer mudança. Em seguida, prima brevemente  para passar para as definições do parâmetro seguinte.



#### **Definir o valor limite do controlador (P14).** Fig. 25

Prima brevemente  para definir o valor limite do controlador, o intervalo de definição é: 1-20 A. Em seguida, prima brevemente  para ir para as seguintes definições de parâmetros.

#### **Ajustar a tensão predefinida do controlador (P15).** Fig. 26



Prima brevemente  para definir a tensão predefinida do controlador (faixa: 5 V ajustável). Em seguida, prima brevemente  para passar para as definições do parâmetro seguinte.

#### **Repor os valores ODO (P16).** Fig. 27



Mantenha premido  durante 5 segundos para repor os valores ODO. Em seguida, prima brevemente  para passar para as definições do parâmetro seguinte.

## PORTUGUÊS



### **Ativar a velocidade de cruzeiro (P17).** Fig. 28

Prima brevemente  ou  para ativar a velocidade de cruzeiro; a definição 0 significa que a velocidade de cruzeiro não pode ser ativada, a definição 1 significa que a velocidade de cruzeiro pode ser ativada. Em seguida, prima brevemente  para passar para as definições do parâmetro seguinte.

### **Ajuste o tamanho da velocidade no ecrã (P18).** Fig. 29

Prima brevemente  ou  para ajustar o tamanho da velocidade no ecrã, o intervalo de ajuste é: 50 % - 150 %. Em seguida, prima brevemente  para passar para as definições do parâmetro seguinte.

### **Ativar/Desativar a assistência (P19).** Fig. 30

Prima brevemente  ou  para ativar ou desativar a PAS e, em seguida, prima brevemente  para passar às definições do parâmetro seguinte.

### **Selecionar os protocolos de comunicação (P20).** Fig. 31

Prima brevemente  ou  para selecionar os diferentes protocolos:



- Ajuste 0: Acordo 2
- Ajuste 1: Acordo 5
- Ajuste 2: Acordo LCD
- Ajuste 3: standby.

Em seguida, prima brevemente  para ir para P01.

Importante:

Se mantiver premido , as definições de todos os parâmetros (exceto P16) podem ser ajustadas mais rapidamente.

### **Sair do menu de configuração dos parâmetros**

- Quando estiver no menu de configuração, prima simultaneamente  e  para sair do ecrã e guardar as suas alterações.
- No menu de configuração, se não for tomada nenhuma ação após 8 segundos, as alterações serão guardadas automaticamente e o ecrã deixará de apresentar os programas.

Nota:

- Conduza com cuidado e evitar danos no monitor. Tenha cuidado para não o utilizar em condições ambientais adversas, como chuva intensa, neve ou sol intenso. Tenha cuidado para não o utilizar sob pressão para evitar danificar a bateria.
- Quando a temperatura é inferior a 10 °C, o ecrã escurece à medida que a temperatura diminui e volta ao normal quando a temperatura aumenta.

**Recomendações para a mudança de velocidades:**

Para melhorar a autonomia da bicicleta elétrica, recomenda-se que se altere a relação em função da velocidade. Uma mudança mais baixa é a melhor para percursos e viagens a baixa velocidade. A velocidades mais elevadas, é preferível optar por uma mudança mais alta. A libertação da pressão nos pedais durante a mudança de velocidades permitirá uma assistência suave e uma melhor autonomia.

**5. LIMPEZA E MANUTENÇÃO**

- Recomenda-se a utilização de um pano de algodão ou esponja húmida em vez de uma mangueira ou jato de água.
- Recomenda-se a limpeza da bicicleta elétrica após cada utilização. No entanto, pode lavá-la semanalmente. Isto ajudará a prolongar a vida útil da bicicleta elétrica.
- Utilize sabões e produtos de manutenção para bicicletas que não ataquem os plásticos e os vedantes, que podem ser encontrados em lojas especializadas. Também pode utilizar uma solução de sabão ou detergente líquido. Não utilize produtos agressivos ou agentes desengordurantes fortes.
- Pode limpar a bicicleta elétrica a seco com um pano de algodão ou um pano de microfibras para evitar a corrosão.
- O suporte da bateria foi concebido para permitir que a água escorra mais rapidamente e que os contactos sequem facilmente. Para que isso aconteça, a área do suporte e a ficha devem ser mantidas limpas. Os contactos são fornecidos com um revestimento que protege a superfície contra a corrosão e o desgaste.

**Manutenção**

Mantenha a pressão dos pneus a pelo menos 3,4 bar e 5 bar para evitar furos. Se notar alguma irregularidade, leve a bicicleta elétrica a um mecânico.

**Manutenção da corrente**

- Lubrifique regularmente a corrente para evitar ruídos incómodos e outros problemas ao mudar de velocidade. Lubrifique a corrente a cada 100-200 km ou quando a corrente estiver seca ou suja. Utilize um lubrificante específico para correntes de bicicleta, de preferência à base de cera ou de teflon. Aplique o lubrificante no interior da corrente, rodando os pedais para trás. Não se esqueça de limpar a corrente antes de aplicar o lubrificante para obter melhores resultados.
- Ao lubrificar a corrente, certifique-se de que os discos dos travões não estão sujos e que a roda dentada não está engatada. Pulverize onde a corrente desliza suavemente e limpe o excesso de lubrificante com um pano. Utilize apenas um lubrificante específico para correntes.
- A tensão correta da corrente da bicicleta é aquela em que se pode mover ligeiramente a

## PORTUGUÊS

corrente na vertical, entre aproximadamente 1 cm e 3 cm, sem que fique demasiado frouxa ou demasiado apertada.

### **Para regular as mudanças de uma bicicleta, siga estes passos:**

1. Certifique-se de que a bicicleta está na horizontal e estável.
2. Mude para a mudança mais baixa no desviador dianteiro e traseiro.
3. Rode o regulador de tensão do desviador traseiro de forma que a corrente se mova suavemente sobre os pinhões sem saltar.
4. Regule os limites do desviador traseiro de modo que a corrente não passe por fora ou por dentro dos pinhões.
5. Mude para a mudança mais alta e repita os passos 3 e 4 para o desviador dianteiro.

### **Para regular os travões de uma bicicleta, siga estes passos:**

Em primeiro lugar, localize cada um dos travões que estão ligados ao guiador da bicicleta, sendo que o travão dianteiro se encontra na alavanca esquerda do guiador e o travão traseiro na alavanca direita do guiador.

1. Certifique-se de que as pastilhas dos travões estão corretamente alinhadas com a superfície de travagem da jante.
2. Ajuste do travão:
3. Verifique se os travões se aplicam corretamente e se as pastilhas tocam uniformemente na jante quando as alavancas são acionadas.
4. No que diz respeito à substituição dos componentes de fricção, como as pastilhas de travão, recomenda-se que sejam substituídos quando estiverem gastos e já não proporcionarem um bom desempenho de travagem. Inspeccione regularmente as suas pastilhas de travão e substitua-as se estiverem gastas para além do indicador ou se já não forem suficientemente espessas.

Se não tiver a certeza ou não estiver familiarizado com a regulação das mudanças, recomenda-se que leve a sua bicicleta elétrica a uma oficina especializada.

Recomenda-se que a bicicleta seja revista e mantida uma vez de 6 em 6 meses por uma oficina de reparação.

TABELA DE TORQUE DE APERTO	
Porcas da roda dianteira	30 - 35 Nm
Porcas da roda traseira	30 - 35 Nm
Porca de fixação do travão	8 - 10 Nm

Porca do guiador	10 Nm
Porca de direção	M4: 5 - 7 Nm
	M5: 7 -10 Nm
	M6/M7: 12 - 15 Nm
Porca da forquilha dianteira	35 - 35 Nm

### Manutenção

MENSAL		
Limpeza regular	Chassis	Utilize um jato de água de baixa pressão ou um pano húmido para o limpar e depois seque-o. Não molhe os componentes elétricos durante a limpeza da bicicleta elétrica.
	Transmissão	Utilize um desengordurante para transmissões de bicicleta na corrente, no cassete e nas engrenagens para os limpar bem. É essencial remover a sujidade e o pó que se acumulam na transmissão. Limpe sempre a transmissão antes de lubrificar a corrente.
	Corrente	Utilize um jato de água de baixa pressão ou um pano húmido para o limpar e depois seque-a. Não molhe os componentes elétricos durante a limpeza da bicicleta elétrica.
	Rodas	Verifique se os raios estão soltos.
	Pneus	Verifique a pressão dos pneus todas as semanas e mantenha-a dentro dos limites especificados.
	Parafusos	Se houver folga nos parafusos e nas cavilhas, aperte-os imediatamente.

## PORTUGUÊS

A CADA 6 MESES (EM OFICINA AUTORIZADA)		
Limpeza intensa	Travões	Limpe os travões e as pastilhas de travão para evitar o chiar. Se estiverem gastos, substitua-os por novos. Substitua os cabos dos travões de 6 em 6 meses para um funcionamento correto.
	Rodas	Verifique se o piso das rodas está gasto. Substitua as rodas, se necessário.
	Corrente	Verifique o desgaste da corrente com o indicador de desgaste da corrente.
	Punhos	Substitua os punhos se estiverem gastos.
	Mudança de velocidades	Substitua os cabos das mudanças de velocidade de 6 em 6 meses para obter o melhor desempenho.
	Cubo dianteiro	Limpe e volte a lubrificar o rolamento no interior do cubo.
TODOS OS ANOS (EM OFICINA AUTORIZADA)		
Manutenção completa	Todos os componentes	Desmonte completamente a bicicleta elétrica. Limpe e lubrifique novamente todos os componentes roscados após a montagem. Inspeccione o quadro, a suspensão e todos os componentes, repare ou substitua peças, se necessário.  Desengordure a transmissão e substitua a corrente.

## 6. RESOLUÇÃO DE PROBLEMAS

Problema	Possível solução
O monitor não liga.	Verifique que o cabo está bem conectado.
Aparece um código de erro	Ponha-se em contato com o Serviço de Assistência Técnica da Cecotec.

Se nenhuma destas situações corresponder ao seu problema, não tente desmontar ou reparar o produto por si próprio. As reparações efetuadas por pessoas inexperientes podem resultar

em ferimentos ou avarias graves. Se tiver alguma dúvida, entre em contacto com o Serviço de Assistência Técnica da Cecotec. A reparação deve ser efetuada por um técnico autorizado e só devem ser utilizadas peças sobressalentes originais.

A automanutenção ou manutenção não autorizada afetará a utilização segura do produto e a aplicação da política de garantia.

## 7. ESPECIFICAÇÕES TÉCNICAS

Referência:	07217 / 07252	
Produto:	Bicicleta elétrica Sprint / Sprint Silver	
Características:	Unidades a medir	Especificações
Dimensões	Dimensões CxLxA	1780 x 640 x 1030 (mm)
Peso	Peso	19,4 kg
	Peso máximo suportado	150 kg
Especificações técnicas	Autonomia (1)	70 km
	Velocidade máxima de assistência	25 km/h
	Temperatura de funcionamento	0-45 °C
	Temperatura de armazenamento	0-40 °C
	Grau de proteção IP	IPX4
Bateria	Tipo-modelo	RYD-36,5 V 10 Ah-CM
	Tempo de carregamento	5-6 horas
	Capacidade	10 Ah
	Tensão nominal	36,5 V
	Tensão de carregamento máx.	42 V
Rodas	Roda	700C*38C (28")
	Pressão de ar	3,4 bar - 5 bar

## PORTUGUÊS

Carregador	Modelo	GPLC084V42Y
	Entrada	100-240 V 50/60 Hz 2 A
	Saída	42 V DC 2A

(1) Autonomia medida com um peso de 80 kg, bateria totalmente carregada a uma velocidade constante de 15 km/h, sobre superfície plana, sem vento e com uma temperatura ambiente de 25 °C aproximadamente.

O nível de pressão sonora de emissão ponderado A no ouvido do condutor é inferior a 70 dB(A).

As especificações técnicas podem ser alteradas sem notificação prévia para melhorar a qualidade do produto.

Fabricado na Índia | Desenhado na Espanha

## 8. RECICLAGEM DE PRODUTOS ELÉTRICOS E ELETRÔNICOS



Este símbolo indica que, de acordo com os regulamentos aplicáveis, o produto e/ou a bateria devem ser eliminados separadamente do lixo doméstico. Quando este produto atingir o fim da sua vida útil, deverá remover as pilhas/baterias/acumuladores e levá-lo para um ponto de recolha designado pelas autoridades locais.



Para obter informação detalhada acerca da forma mais adequada de eliminar os seus equipamentos elétricos e eletrônicos e/ou as correspondentes baterias, o consumidor deverá contactar com as autoridades locais.

A conformidade com as diretrizes acima referidas ajudará a proteger o ambiente.

## 9. GARANTIA E SAT

A Cecotec será responsável perante o utilizador final ou consumidor por qualquer falta de conformidade que exista no momento da entrega do produto nos termos, condições e prazos estabelecidos pelos regulamentos aplicáveis.

Recomenda-se que as reparações sejam efetuadas por pessoal qualificado.

Se detetar um incidente com o produto ou tiver alguma dúvida, contacte o Serviço de Assistência Técnica oficial da Cecotec através do número +34 96 321 07 28.



## 10. COPYRIGHT

Os direitos de propriedade intelectual dos textos deste manual pertencem à CECOTEC INNOVACIONES, S.L. Todos os direitos reservados. O conteúdo desta publicação não pode, no todo ou em parte, ser reproduzido, armazenado num sistema de recuperação, transmitido ou distribuído por qualquer meio (eletrónico, mecânico, fotocópia, gravação ou similar) sem a autorização prévia da CECOTEC INNOVACIONES, S.L.

## 11. DECLARAÇÃO DE CONFORMIDADE

FABRICANTE: CECOTEC INNOVACIONES S.L

DIREÇÃO: Av. Reyes Católicos, nº 60, 46910, Alfafar, Valência (Espanha)

DESCRIÇÃO: Bicicleta elétrica com assistência aos pedais

IDENTIFICAÇÃO DA MÁQUINA: Sprint / Sprint Silver

FUNÇÃO: Bicicleta elétrica com assistência aos pedais

MODELO: 07217 / 07252

Certifica que o produto descrito foi concebido, fabricado e testado e está em conformidade com todas as disposições aplicáveis.

DIRETIVAS DA UE IMPLEMENTADAS:

- Diretiva 2006/42/CE sobre maquinaria
- Diretiva 2011/65/UE e Diretiva Delegada 2015/863 relativa à restrição do uso de determinadas substâncias perigosas em equipamentos elétricos e eletrónicos.
- Diretiva 2014/30/UE relativa à harmonização das legislações dos Estados-Membros respeitantes à compatibilidade eletromagnética.

NORMAS HARMONIZADAS APLICADAS:

- EN ISO 12100:2010
- EN 15194:2017
- EN ISO 4210-2:2023
- EN IEC 61000-6-1:2019
- EN IEC 61000-6-3: 2021
- EN IEC 61000-3-2:2019 +A1:2021
- EN IEC 61000-3-3:2013 +A1:2019 + A2:2021

## 1. ONDERDELEN EN COMPONENTEN

Fig. 1

1. Frame van aluminium legering
2. Velg: spaakvelg
3. Banden
4. Remmen: hydraulische schijfrem
5. Accu
6. Motor
7. Shimano met 8 versnellingen

OPMERKING:

De figuren in deze handleiding zijn schematische voorstellingen en komen mogelijk niet exact overeen met het product.

## 2. VÓÓR U HET APPARAAT GEBRUIKT

- Deze elektrische fiets heeft een verpakking die ontworpen is om hem te beschermen tijdens transport. Haal de elektrische fiets uit de doos en verwijder al het verpakkingsmateriaal. U kunt de originele doos en andere verpakkingen op een veilige plaats bewaren om schade aan de verpakking te voorkomen voor het geval u deze in de toekomst moet vervoeren. Als u de verpakking toch weggooit, zorg er dan voor een correcte recyclage.
- Controleer of alle onderdelen en componenten aanwezig en in goede staat zijn. Als een van deze ontbreekt of niet in goede staat is, neem dan onmiddellijk contact op met de officiële Cecotec Technische Dienst.

### Inhoud van de doos

- Elektrische fiets
- Oplader
- Gereedschap
- Handleiding

## 3. MONTAGE

### Stap 1

Plaats het product rechtop. U kunt de verticale positie van de doos herkennen aan het teken "deze kant boven" aan de zijkant van de doos met richtingspijlen. Open de doos voorzichtig met behulp van een stanleymes of schaar.

## Stap 2

Deze elektrische fiets is verpakt om krassen en beschadigingen te voorkomen. Zodra de doos geopend is, verwijdert u voorzichtig de onderdelen. Houd hiervoor de elektrische fiets vast bij de stuurpen en bovenste stang en til hem verticaal op. Plaats het voorzichtig op de vloer, weg van de verpakking en rechtop

## Stap 3

Naast de hoofdramp van de elektrische fiets bevat de doos kleinere dozen met andere onderdelen zoals de oplader, pedalen en gereedschap set. Haal ze er voorzichtig uit.

## Stap 4

Het voorwiel wordt meegeleverd met de elektrische fiets en wordt met behulp van een tiwrap aan het frame bevestigd. De verpakking beschermt de mechanische rem en de banden tegen beschadiging. Om het voorwiel van het frame te verwijderen, knipt u voorzichtig de tiwrap af en bergt u deze op. Verwijder vervolgens de beschermende verpakking van het wiel voordat u het op de elektrische fiets monteert.

## Stap 5.

Kijk of er nog tiwraps op het wiel zitten. Snijd ze voorzichtig door zonder de elektrische fiets te beschadigen.

## Stap 6

Houd de elektrische fiets rechtop en verwijder alle verpakking. Daarna kunt u het product in elkaar zetten.

## Montage van het stuur. Fig. 2

Deze elektrische fiets wordt geleverd met de stuurpen van u afgericht. Zorg ervoor dat de stuurpen naar buiten gericht is voordat u het stuur monteert.

1. Ga eerst aan de voorkant van de fiets staan en draai dan de twee schroeven bij het stuurbeugelgewricht los met de 5 mm inbussleutel
2. Draai de stuurkop vervolgens voorzichtig naar buiten. U moet de stuurkop 180° linksom draaien en correct uitlijnen.
3. Verwijder de vier schroeven van de bovenste beugel met de 4 mm inbussleutel en verwijder de stangkap.
4. Plaats het stuur voorzichtig in de nu geopende stuurkop. Zorg ervoor dat alle kabels ontward zijn en aan de voorkant van de voorvork van de fiets uitkomen, zodat ze de beweging niet belemmeren wanneer het voorwiel gemonteerd is.
5. Lijn de stuursleuven uit in de stuurkop. Plaats vervolgens de stuurkop terug en draai de schroeven rechtsom vast. Zorg ervoor dat de schroeven in de sleuf passen wanneer ze worden vastgedraaid en dat ze niet loszitten om schade aan de draaiknop te voorkomen.
6. Steek de draden van de koplamp en de fietsbel in het gat bovenaan de onderste buis. Breng

## NEDERLANDS

de gaskabel en de twee kabels van de remsensor aan de zijkant samen en verbind ze met behulp van twee kabelbinders.

### Montage van de reflectoren.

- Schuif de reflectorhouder in de daarvoor bestemde sleuf aan de achterkant van de zadelpen.
- Schuif vervolgens de reflectorbeugel over de zadelpen.
- Draai de schroef van de reflectorbeugel in de juiste positie vast met de kruiskopschroevendraaier.
- Volg dezelfde stappen om de voorste reflector te monteren; plaats deze op het stuur en draai de schroef vast met de schroevendraaier.

### Montage van de zadelpen Fig. 3

Draai de bout op het frame onder het zadel los met een inbussleutel en steek de zadelpen in de aansluiting van de zadelpen. Draai ten slotte de klemschroef weer vast tot de hoogte die het beste bij u past.

### Hoogte van het zadel

- Voor de vooraf ingestelde zadelhoogte moet het zadel op dezelfde hoogte staan als uw heup. Houd er rekening mee dat de juiste positie een positie moet zijn waarin uw heup niet naar één kant is gekanteld wanneer het pedaal in de onderste stand staat en uw voet volledig in het pedaal is geklikt. Als de voorafstelling is gemaakt, pas dan eindelijk de zadelhoogte aan, waarbij u in gedachten moet houden dat wanneer het zadel omhoog staat, de knie niet volledig gestrekt of erg gebogen moet zijn wanneer het pedaal onderaan staat.
- Pas de zadelpositie goed aan voor maximale efficiëntie en comfort tijdens de training. Het zadel staat in de juiste positie als de berijder een licht gebogen knie heeft wanneer een van de pedalen zich in een hoek van 90 graden ten opzichte van de grond bevindt.
- Om de maximale hoogte van de instelling van het zadel aan te geven, ziet u markeringen in de vorm van verticale lijnen.

### Montage voorwiel. Fig. 4

1. Plaats het frame van de elektrische fiets ondersteboven op een stabiele ondergrond. Dit zorgt ervoor dat er geen onderdelen van de elektrische fiets beschadigd raken tijdens de montage. Verwijder de verpakking of de kabelbinders die nog op het voorwiel zitten.
2. Ga op de voornaaf van de elektrische fiets staan met de schijfrem aan de linkerkant. Controleer bij het monteren van het voorwiel of de band past.

OPMERKING: Als het voorwiel niet past, moet de binnenkant van de remklauw van de voorrem worden losgedraaid.

3. Plaats het wiel voorzichtig rechtop en steek de vorkbeugels in de vorksteun. Plaats vervolgens de vooras samen met de snelspanner en moer aan de andere kant van het wiel.

Draai na het plaatsen eerst de moer vast en draai dan aan de snelspanhendel totdat deze iets harder wordt. Bedien ten slotte de hendel om hem goed te sluiten.

4. Zorg ervoor dat het wiel goed gecentreerd is in het frame, anders kan de balans van de elektrische fiets verstoord raken. Zorg ervoor dat de schijfrem zich aan de linkerkant van de fiets bevindt.

#### **Montage van de pedalen** Fig. 5

1. Controleer de markering van het linker- en rechterpedaal. U zult stickers vinden die dit aangeven.
2. Om de pedalen te monteren, moet het rechterpedaal met de klok mee en het linkerpedaal tegen de klok in worden vastgeschroefd met de 15 mm steeksleutel.

#### **Montage van de accu.** Fig. 6

De elektrische fiets wordt geleverd met een accu. Haal het voorzichtig uit de doos. Plaats het in de daarvoor bestemde ruimte in de diagonaal geplaatste centrale buis. Schuif hem erin nadat u heeft gecontroleerd of de accu goed is uitgelijnd.

Druk op de knop aan de voorkant van de accu om te controleren of de stroom is aangesloten en goed werkt.

#### **De accu verwijderen**

Om het product op de juiste manier te recyclen, moet u deze stappen volgen om de accu te verwijderen:

1. Schroef de beschermkap aan de onderkant van het frame los. Zodra het deksel is verwijderd, verwijdert u de bevestigingsschroeven van de accu en verwijdert u de regelaar en de accu.
2. Tot slot koppel de kabels tussen de regelaar en de accu los.

**BELANGRIJK:**

De accu mag alleen worden verwijderd om het product te recyclen.

#### **De accu opladen**

Gebruik alleen de meegeleverde originele oplader. Om het opladen te starten, plaatst u de oplader in de aansluiting aan de zijkant van de accu en sluit u deze aan op een voedingsbron. De accu is in 5-6 uur volledig opgeladen.

## **4. WERKING**

Legende figuur 7:

## NEDERLANDS

### Iconen

1. Accuniveau
2. Multifunctioneel display (eenheid: mijl, km):  
DIS: kilometerstand van de huidige route.  
ODO: totaal aantal kilometers.
3. Zone voor snelheidsweergave (eenheid: Mp/u, km/h). De motor stuurt het snelheidssignaal naar de regelaar. De monitor berekent de werkelijke snelheid op basis van de wieldiameter en signaalgegevens.
4. Ondersteuning modi/versnellingsweergavegebied
5. Fietsindicatoren:

**SET**: Configuratiemenu

**VOL**: Spanning

: Storing in de remmen

: Motorstoring

: Storing in gashendel

: Diameter wiel

: Lampen

: Storing in regelaar

### Knoppen

6. Verhogen
7. Aan/Uit/Modus
8. Verlagen

### Instellingen

- P01: Helderheid van het display (niveau 1 is het donkerst en niveau 3 is het helderst)
- P02: Kilometerstand eenheid, 0: KM; 1: MIJLEN
- P03: Spanningsniveau: 24V, 36V, 48V, 60V, 64V.
- P04: Latentietijd. 0 geeft geen latentie aan. Elk ander getal geeft de latentietijd aan. Bereik: 1-60 (minuten).
- P06: Wieldiameter (inch). Precisie: 0,1. Deze parameter heeft betrekking op de snelheid die wordt weergegeven op de monitor.

OPMERKING: De gebruikte eenheid is kilometer. Wanneer u overschakelt van kilometers naar mijlen, wordt de snelheid op het display weergegeven in mijlen. De snelheidslimiet wordt echter niet gewijzigd in mijlen.

OPMERKING: Programma's P09-P15 zijn alleen geldig in communicatiestatus.

- P09: Nul (en niet-nul) start. 0 geeft een nulstart aan; 1 geeft andere niet-nulstarts aan.
- P11: Bereik van trapkracht: 1-24.
- P12: Versnellingen 0-5.
- P14: De grenswaarde van de regelaar is standaard ingesteld op 12 A. Bereik: 1-20A.
- P15: Spanningsinstelling van de regelaar.
- P16: ODO. Houd de knop vijf seconden ingedrukt om de waarde op nul te zetten.
- P17: Cruise control. Een waarde van 0 betekent dat het niet is toegestaan om de cruise control te activeren. Als deze optie is ingeschakeld, wordt er een 1 weergegeven.
- P18: Weergaven van de snelheid aanpassen op het display (50%-150%).
- P19: Modus voor ondersteuning. Als het nummer dat wordt weergegeven in de ondersteuning modus 0 is, betekent dit dat de ondersteuning niet is geactiveerd. Een 1 betekent dat de ondersteuning is geactiveerd.

## Knopbediening

### In-/uitschakelen

Houd de knop  ingedrukt om de monitor in te schakelen. Houd nogmaals ingedrukt om uit te schakelen. Wanneer de fiets stilstaat en de monitor 10 minuten inactief is, zal de monitor automatisch uitschakelen en de fiets uitschakelen.



### Display I. Fig. 8

Houd de knop  ingedrukt om de monitor in te schakelen en naar het I-scherm te gaan.

### De lamp in- en uitschakelen. Fig. 9

Houd de knop  ingedrukt om de lamp aan of uit te zetten.



### Instellen van versnellingen. Fig. 10

Druk kort op de knop  en  om de versnellingen (1-5) te selecteren. De eerste versnelling is de kortste, terwijl de vijfde de langste is. Het getal 0 geeft aan dat er geen versnelling is.

### Voetgangersmodus (of modus voor nul start) 6 km/u. Fig. 11

Houd de knop  ingedrukt. Het icoon dat wordt weergegeven in het versnellingsweergavegebied geeft aan dat de fiets niet sneller rijdt dan 6 km/u. Als u stopt op de knop te drukken, wordt deze functie geannuleerd.

### Cruise control. Fig. 12

Als u sneller gaat dan 7 km/u, houd u de knop  ingedrukt om de cruise control te activeren. Het icoon verschijnt op het display. Als u remt of de knop  opnieuw ingedrukt houdt, wordt de functie uitgeschakeld.

## NEDERLANDS

### Display II. Fig. 13

Druk in display I kort op de knop  en u ziet display II.

### Display III. Fig. 14

Druk in display II kort op de knop  en u ziet display III.

### Display IV. Fig. 15

Druk in display III kort op de knop  en u ziet display IV.





### Display V. Fig. 16

Druk in display IV kort op de knop en display V wordt weergegeven. Als het elektronische besturingssysteem uitvalt, springt de monitor automatisch naar dit display en wordt de bijbehorende foutcode weergegeven. De foutcodes worden in de onderstaande tabel weergegeven:

Foutcode	Beschrijving
E06	De accu is bijna leeg
E07	Elektronisch falen
E08	Storing aan het stuur
E09	Storing in regelaar
E10	Storing in ontvangst van gegevens
E11	Storing in verzenden van gegevens

## Menu voor instellingen van parameters

### Pas de helderheid aan (P01). Fig. 17

Druk wanneer het gestart is tegelijkertijd op de knoppen  en  om P01 te openen. Druk kort op de knop  of  en pas de helderheid aan. Druk vervolgens kort op de knop  om naar de instellingen voor de volgende parameter te gaan.

### Meeteenheid (P02). Fig. 18

Druk kort op de knop of om de meeteenheid in te stellen (gebruikt om kilometerstand en snelheid te synchroniseren). Druk vervolgens kort op de knop  om naar de instellingen voor de volgende parameter te gaan.



**Pas het spanningsniveau aan (P03).** Fig. 19

Druk kort op de knop  of  om het spanningsniveau aan te passen, u kunt kiezen tussen: 24V, 36V, 48V, 60V. Druk vervolgens kort op de knop  om naar de instellingen voor de volgende parameter te gaan.



**Stel de latentietijd in (P04).** Fig. 20

Druk kort op de knop  of  om de latentietijd in te stellen, 0-60 minuten. De instelling 0 betekent dat er geen latentietijd is. Druk vervolgens kort op de knop  om naar de instellingen voor de volgende parameter te gaan.



**Diameter van het wiel aanpassen (P06).** Fig. 21

Druk kort op de knop  of  om de wioldiameter in inches in te stellen, het instelbereik is: 5,0-50,0 inches. Druk vervolgens kort op de knop  om naar de instellingen voor de volgende parameter te gaan.



**Stel nulstart of andere niet-nulstart in (P09).** Fig. 22

Druk kort op de knop  of  om een nulstart of niet-nulstart in te stellen. Instelling 0 komt overeen met een nulstart en instelling 1 komt overeen met andere niet-nulstarts. Druk vervolgens kort op de knop  om naar de instellingen voor de volgende parameter te gaan.

**Pas de trapkracht aan (P11).** Fig. 23

Druk kort op de knop  of  om het bereik van de trapkracht aan te passen, het instelbereik is: 1-24. Druk vervolgens kort op de knop  om naar de instellingen voor de volgende parameter te gaan.



**Instellen van versnellingen (P12).** Fig. 24

Druk kort op de knop  of  om de versnellingen aan te passen. Deze fiets heeft 5 versnellingen, waarvan de eerste de kortste is en de vijfde de langste. Het getal 0 geeft aan dat er geen versnelling is. Druk vervolgens kort op de knop  om naar de instellingen voor de volgende parameter te gaan.



**Stel de grenswaarde van de regelaar in (P14).** Fig. 25

Druk kort op de knop  om de grenswaarde van de regelaar in te stellen, het instelbereik is: 1-20 A. Druk daarna kort op de knop om naar de volgende parameterinstellingen te gaan.



**Pas de standaardspanning van de regelaar aan. (P15).** Fig. 26

Druk kort op de knop  om de standaardspanning van de regelaar in te stellen (bereik: 5V instelbaar). Druk vervolgens kort op de knop  om naar de instellingen voor de volgende parameter te gaan.



### **Stel de ODO-waarden opnieuw in (P16).** Fig. 27

Houd de knop  5 seconden ingedrukt om de ODO-waarden te resetten. Druk vervolgens kort op de knop  om naar de instellingen voor de volgende parameter te gaan.

### **Cruise control activeren (P17).** Fig. 28

Druk kort op de knop  of  om de cruise control te activeren, instelling 0 betekent dat de cruise control niet geactiveerd kan worden, instelling 1 betekent dat de cruise control geactiveerd kan worden. Druk vervolgens kort op de knop  om naar de instellingen voor de volgende parameter te gaan.

### **Pas de grootte van de snelheid op het display aan (P18).** Fig. 29

Druk kort op de knop  of  om de grootte van de snelheid op het display aan te passen, het aanpassingsbereik is:50%-150%. Druk vervolgens kort op de knop  om naar de instellingen voor de volgende parameter te gaan.

### **Ondersteuning in-/uitschakelen (P19).** Fig. 30

Druk kort op de knop  of  om de trapondersteuning in of uit te schakelen en druk daarna kort op de knop  om naar de instellingen voor de volgende parameter te gaan.

### **Selecteer communicatieprotocollen (P20).** Fig. 31

Druk kort op de knop  of  om de verschillende communicatieprotocollen te selecteren:



- Instelling 0: Protocol 2
- Instelling 1: Protocol 5
- Instelling 2: Protocol LCD
- Instelling 3: stand-by.

Druk vervolgens kort op de knop  om naar P01 te gaan.

Belangrijk:

Als u de knop  ingedrukt houdt, kunnen de instellingen van alle parameters (behalve P16) sneller worden aangepast.

### **Menu voor instellingen van parameters verlaten**

- Wanneer u in het configuratiemenu bent, drukt u tegelijkertijd op de knoppen  en  om het display te verlaten en uw wijzigingen op te slaan.
- Als er na 8 seconden geen actie wordt ondernomen in het configuratiemenu, stopt de monitor met het weergeven van dit menu en worden de wijzigingen automatisch opgeslagen.

OPMERKING:

- Rijd veilig en voorkom schade aan de monitor. Gebruik de fiets niet in ongunstige omgevingsomstandigheden, zoals zware regenval, sneeuw of felle zon. Gebruik hem niet onder druk om beschadiging van de accu te voorkomen.

- Wanneer de temperatuur lager is dan 10°C, wordt het display donkerder als de temperatuur daalt en wordt het weer normaal als de temperatuur stijgt.

### **Aanbevelingen voor het schakelen**

Om de autonomie van de elektrische fiets te verbeteren, raden we aan om de verhouding aan te passen aan de snelheid. Een lagere versnelling is het beste voor off-road en reizen met lage snelheden. Bij hogere snelheden kunt u het beste een hogere versnelling kiezen. Door de druk op de pedalen los te laten tijdens het schakelen, wordt een soepele ondersteuning en een betere autonomie mogelijk.

## **5. SCHOONMAAK EN ONDERHOUD**

- Het wordt aanbevolen om een vochtige katoenen doek of spons te gebruiken in plaats van een slang of waterstraal.
- Het wordt aanbevolen om de elektrische fiets na elk gebruik schoon te maken. U kunt hem echter wekelijks wassen. Dit verlengt de levensduur van de elektrische fiets.
- Gebruik zeep en onderhoudsproducten voor fietsen die kunststof en afdichtingen niet aantasten en die u in gespecialiseerde winkels kunt vinden. U kunt ook een zeepoplossing of vloeibaar wasmiddel gebruiken. Gebruik geen agressieve producten of sterke ontvettingsmiddelen.
- U kunt de elektrische fiets droog reinigen met een katoenen doek of microvezeldoek om corrosie te voorkomen.
- De accuhouder is zo ontworpen dat water sneller wegloopt en de contacten gemakkelijk drogen. Hiervoor moeten de houder en de stekker schoon worden gehouden. De contacten zijn voorzien van een coating die het oppervlak beschermt tegen corrosie en slijtage.

### **Onderhoud**

Houd de bandenspanning tussen 3,4 en 5 bar om een lekke band te voorkomen. Als u onregelmatigheden opmerkt, breng de elektrische fiets dan naar een fietsenmaker.

### **Onderhoud van de ketting**

- Smeer de ketting regelmatig in om vervelende kettinggeluiden en andere problemen bij het schakelen te voorkomen. Smeer de ketting elke 100-200 km in of wanneer de ketting droog of vuil is. Gebruik een specifiek smeermiddel voor fietskettingen, bij voorkeur een met een basis van wax of teflon. Breng het smeermiddel aan op de binnenkant van de ketting terwijl u de pedalen naar achteren draait. Vergeet niet om de ketting schoon te maken voordat u het smeermiddel aanbrengt voor het beste resultaat.
- Zorg er bij het smeren van de ketting voor dat de remschijven niet vuil worden en dat het tandwiel niet vastzit. Spuit waar de ketting soepel glijdt en veeg overtollig smeermiddel af met een doek. Gebruik alleen specifiek kettingvet.

## NEDERLANDS

- De juiste fietskettingspanning is die waarbij u de ketting verticaal lichtjes kunt bewegen tussen ongeveer 1 cm en 3 cm zonder dat hij te slap of te strak staat.

### **Volg deze stappen om de versnellingen op een fiets af te stellen:**

1. Zorg ervoor dat de fiets horizontaal en stabiel staat.
2. Schakel naar de laagste versnelling op zowel de voor- als de achterderailleur.
3. Draai de afsteller van de achterderailleur spanning zodat de ketting soepel over de tandwielen loopt zonder te verspringen.
4. Stel de achterderailleur zodanig af dat de ketting niet buiten of binnen de tandwielen loopt.
5. Schakel naar de hoogste versnelling en herhaal stap 3 en 4 voor de voorderaillleur.

### **Voer de volgende stappen uit om de remmen van een fiets af te stellen:**

Zoek eerst elk van de remmen die aan het stuur van de fiets zijn bevestigd, waarbij de voorrem zich op de linkerhendel van het stuur bevindt en de achterrem op de rechterhendel.

1. Zorg ervoor dat de remblokje correct zijn uitgelijnd met het remoppervlak van de velg.
2. Remmen afstellen
3. Controleer of de remmen goed werken en of de remblokken gelijkmatig contact maken met de velg wanneer de hendels worden bediend.
4. Wat betreft het vervangen van frictie onderdelen, zoals remblokken, wordt aanbevolen om deze te vervangen wanneer ze versleten zijn en geen goede remprestaties meer leveren. Controleer uw remblokken regelmatig en vervang ze als ze zijn versleten tot voorbij de indicator of als ze niet meer dik genoeg zijn.

Als u niet zeker of niet vertrouwd bent met het afstellen van de versnellingen, is het aan te raden om uw elektrische fiets naar een gespecialiseerde werkplaats te brengen.

We raden u aan om uw fiets eens in de 6 maanden te laten onderhouden door een reparatiewerkplaats.

TABEL MET AANDRAAIMOMENTEN	
Moeren voorwiel	30 - 35 Nm
Moeren achterwiel	30 - 35 Nm
Bevestigingsmoer van rem	8 - 10 Nm
Stuurmoer	10 Nm

Veermoer	M4: 5 - 7 Nm
	M5: 7 -10 Nm
	M6/M7: 12 - 15 Nm
Voorvorkmoer	35 - 35 Nm

**Onderhoudscontrole**

MAANDELIJKS		
Regelmatig schoonmaken	Chassis	Gebruik een lage druk waterstraal of een vochtige doek om het schoon te maken en veeg het daarna droog. Maak de elektrische onderdelen niet nat bij het schoonmaken van de elektrische fiets.
	Transmissie	Gebruik een fietsmotor ontvetter op de ketting, het stuur en de tandwielen om ze grondig schoon te maken. Het is essentieel om vuil en stof te verwijderen dat zich ophoopt in de transmissie. Reinig altijd de transmissie voordat u de ketting smeert.
	Ketting	Gebruik een lage druk waterstraal of een vochtige doek om het schoon te maken en veeg het daarna droog. Maak de elektrische onderdelen niet nat bij het schoonmaken van de elektrische fiets.
	Wielen	Controleer op loszittende spaken.
	Wielen	Controleer de bandenspanning elke week en houd deze binnen de limieten die op de band vermeld staan.
	Bouten	Als er speling zit in de bouten en schroeven, draai ze dan onmiddellijk vast.

## NEDERLANDS

ELKE 6 MAANDEN (BIJ ERKENDE WERKPLAATS)		
Grondige reiniging	Remmen	Reinig de remmen en remblokken om piepen te voorkomen. Als ze versleten zijn, vervang ze dan door nieuwe. Ververs de remolie elke 6 maanden voor een goede werking.
	Wielen	Controleer de wielen op versleten profiel. Vervang indien nodig de wielen.
	Ketting	Controleer de kettingslijtage met de kettingslijtage-indicator.
	Handgrepen	Vervang de handgrepen als ze versleten zijn.
	Versnelling schakelen	Vervang de kabels van de versnellingen elke 6 maanden voor de beste prestaties.
	Voornaaf	Reinig en smeer het lager in de naaf opnieuw.
ELK JAAR (IN GEAUTORISEERDE WERKPLAATS)		
Complete controle	Alle onderdelen	Haal de elektrische fiets volledig uit elkaar. Reinig en smeer alle onderdelen met schroefdraad na montage. Inspecteer het frame, de vering en alle onderdelen, repareer of vervang onderdelen indien nodig.  Ontvet de transmissie en vervang de ketting.

## 6. PROBLEEMOPLOSSING

Probleem	Mogelijke oplossing
De monitor wordt niet ingeschakeld.	Controleer of de regelaar goed is aangesloten.
Er verschijnt een foutcode	Neem contact op met de Technische Dienst van Cecotec.

Als geen van deze situaties overeenkomt met uw probleem, probeer het product dan niet zelf te demonteren of te repareren. Reparaties door onervaren personen kunnen letsel of ernstige storingen tot gevolg hebben. Neem contact op met de Technische Dienst van Cecotec.

De reparatie moet worden uitgevoerd door een erkende monteur en er mogen uitsluitend originele reserveonderdelen worden gebruikt.

Ongeoorloofd zelfonderhoud of onderhoud heeft invloed op het veilige gebruik van het product en de toepassing van het garantiebeleid.

## 7. TECHNISCHE SPECIFICATIES

Referentie:	07217 / 07252	
Product:	Elektrische fiets Sprint / Sprint Silver	
Eigenschappen	Te meten eenheden	Specificaties
Afmetingen	Afmetingen LxBxH	1780 X 640 X 1030 (mm)
Gewicht	Gewicht	19,4 Kg
	Maximaal ondersteund gewicht	150 Kg
Technische specificaties	Gebruiksduur (1)	70 km
	Max. ondersteuningssnelheid	25 km/h
	Werkings temperatuur	0-45°C
	Opslagtemperatuur	0-40°C
	IP Beschermingsgraad	IPX4
Accu	Type-model	RYD-36,5V 10Ah-CM
	Oplaadduur	5 tot 6 uur
	Capaciteit	10 Ah
	Nominale spanning	36,5V
	Max. belasting spanning	42 V
Banden	Banden	700C*38C (28")
	Luchtdruk	3,4 bar - 5 bar

## NEDERLANDS

Oplader	Model	GPLC084V42Y
	Ingang	100-240 V 50/60 Hz 2A
	Uitgang	42 V DC 2A

(1) Gebruiksduur gemeten met een gewicht van 80 kg, volledig opgeladen accu bij een constante snelheid van 15 km/u, op een vlakke ondergrond, zonder wind en met een omgevingstemperatuur van ongeveer 25°C.

Het A-gewogen geluidsdrumniveau bij het oor van de bestuurder is minder dan 70 dB(A).

Technische specificaties kunnen zonder voorafgaande kennisgeving worden gewijzigd om de productkwaliteit te verbeteren.

Gemaakt in India | Ontworpen in Spanje

## 8. RECYCLING VAN ELEKTRISCHE EN ELEKTRONISCHE APPARATUUR



Dit symbool geeft aan dat, volgens de geldende voorschriften, het product en/of de accu gescheiden van het huisvuil moeten worden afgevoerd. Wanneer dit product het einde van zijn levensduur bereikt, dient u de accu's/accumulatoren te verwijderen en het naar een door de plaatselijke autoriteiten aangewezen inzamelpunt te brengen.



Voor gedetailleerde informatie over hoe elektrische en elektronische apparatuur en/of accu's op de juiste manier kunnen worden weggegooid, moeten consumenten contact opnemen met hun plaatselijke autoriteiten.

Naleving van de bovenstaande richtlijnen helpt het milieu te beschermen.

## 9. GARANTIE EN TECHNISCHE ONDERSTEUNING

Cecotec is aansprakelijk tegenover de eindgebruiker of consument voor elk gebrek aan overeenstemming dat bestaat op het ogenblik van de levering van het product onder de voorwaarden, bepalingen en termijnen die zijn vastgelegd in de toepasselijke regelgeving.

Het wordt aanbevolen reparaties te laten uitvoeren door gekwalificeerd personeel.

Als u ooit een incident met het product ontdekt of vragen heeft, neem dan contact op met de officiële Technische Assistentie van Cecotec via het telefoonnummer +34 96 321 07 28.



## 10. COPYRIGHT

De intellectuele eigendomsrechten op de teksten in deze handleiding behoren toe aan CECOTEC INNOVACIONES, S.L. Alle rechten voorbehouden. De inhoud van deze publicatie mag niet, geheel of gedeeltelijk, worden veelevoudigd, opgeslagen in een geautomatiseerd gegevensbestand, doorgegeven of verspreid op welke wijze dan ook (elektronisch, mechanisch, door fotokopieën, opnamen en dergelijke) zonder voorafgaande toestemming van CECOTEC INNOVACIONES, S.L.

## 11. VERKLARING VAN OVEREENSTEMMING

FABRIKANT: CECOTEC INNOVACIONES S.L

ADRES: AV. Reyes Católicos nº60 - 46910, Alfafar, Valencia (España)

BESCHRIJVING Elektrische fiets met trapondersteuning

IDENTIFICATIE VAN DE MACHINE: Sprint / Sprint Silver

FUNCTIE: Elektrische fiets met trapondersteuning

MODEL: 07217 / 07252

Verklaart dat het beschreven product is ontworpen, vervaardigd en getest en voldoet aan alle toepasselijke bepalingen.

EU-RICHTLIJNEN TEN UITVOER GELEGD:

- Richtlijn 2006/42/EG.
- Richtlijn 2011/65/EU en Gedelegeerde Richtlijn 2015/863 betreffende beperking van het gebruik van bepaalde gevaarlijke stoffen in elektrische en elektronische apparatuur.
- Richtlijn 2014/30/EU betreffende de harmonisatie van de wetgevingen van de lidstaten inzake elektromagnetische compatibiliteit.

GEHARMONISEERDE NORMEN TOEGEPAST:

- EN ISO 12100:2010
- EN 15194:2017
- EN ISO 4210-2:2023
- EN IEC 61000-6-1:2019
- EN IEC 61000-6-3: 2021
- EN IEC 61000-3-2:2019 +A1:2021
- EN IEC 61000-3-3:2013 +A1:2019 + A2:2021

## 1. CZĘŚCI I KOMPONENTY

Rys. 1

1. Rama ze stopu aluminium
2. Obręcz: obręcz szprychowa
3. Opony
4. Hamulce: tarcze hamulcowe hydrauliczne
5. Akumulator
6. Silnik
7. Przerzutki Shimano 8 prędkości

UWAGA:

Grafika tej instrukcji obsługi jest schematyczna i możliwe, że nie będzie całkowicie zgodna z produktem.

## 2. PRZED UŻYCIEM

- Ten rower elektryczny ma opakowanie zaprojektowane w celu ochrony podczas transportu. Wyjmij rower elektryczny z pudełka i usuń wszystkie elementy opakowania. Oryginalne pudełko i inne elementy opakowania można przechowywać w bezpiecznym miejscu, aby zapobiec ich uszkodzeniu na wypadek konieczności przetransportowania urządzenia w przyszłości. Jeśli chcesz pozbyć się oryginalnego opakowania, pamiętaj o prawidłowym recyklingu wszystkich jego elementów.
- Upewnij się, że wszystkie części i komponenty są dołączone i są w dobrym stanie. Jeśli brakuje jakiegokolwiek części lub jest ona w złym stanie, należy natychmiast skontaktować się z oficjalnym Serwisem Pomocy Technicznej Cecotec.

### Zawartość opakowania

- Rower elektryczny
- Ładowarka
- Narzędzia
- Ta instrukcja obsługi

## 3. MONTAŻ

### Krok 1

Ustaw produkt pionowo. Możesz określić pionowe położenie pudełka, sprawdzając znak „tą stroną do góry” umieszczony z boku pudełka ze strzałkami kierunkowymi. Ostrożnie otwórz pudełko za pomocą noża lub nożyczek.

**Krok 2**

Ten rower elektryczny jest zapakowany, aby zapobiec zadrapaniom i uszkodzeniom. Po otwarciu pudełka ostrożnie wyjmij części. W tym celu chwyć rower elektryczny za mostek i górną rurę i unieś go pionowo. Umieść go ostrożnie na podłodze, z dala od opakowania i w pozycji pionowej

**Krok 3**

Oprócz ramy roweru elektrycznego pudełko zawiera mniejsze pudełka, które zawierają inne elementy, takie jak ładowarka, pedały i zestaw narzędzi. Wyjmij je ostrożnie.

**Krok 4**

Przednie koło jest zapakowane razem z rowerem i jest przymocowane do ramy za pomocą paska zaciskowego. Opakowanie chroni hamulec mechaniczny i opony przed ewentualnym uszkodzeniem. Aby zdjąć przednie koło z ramy, ostrożnie odetnij pasek zaciskowy i zachowaj go. Następnie pamiętaj o zdjęciu opakowania ochronnego z koła zanim zaczniesz montować je na rowerze elektrycznym.

**Krok 5**

Poszukaj pasków zaciskowych, które mogą nadal znajdować się na kole. Odetnij je ostrożnie, nie uszkadzając roweru elektrycznego.

**Krok 6**

Trzymaj rower elektryczny w pozycji pionowej i usuń całe opakowanie. Następnie możesz przystąpić do montażu produktu.

**Montaż kierownicy.** Rys. 2

Ten rower elektryczny jest dostarczany z wspornikiem mostka skierowanym w przeciwną stronę. Przed zamontowaniem kierownicy upewnij się, że wspornik mostka jest skierowany na zewnątrz.

1. Najpierw stań z przodu roweru, a następnie poluzuj dwie śruby na łączniku wspornika kierownicy za pomocą klucza imbusowego 5 mm.
2. Następnie ostrożnie przekręć osłonę mostka na zewnątrz. Musisz obrócić osłonę mostka o 180° w kierunku przeciwnym do ruchu wskazówek zegara i odpowiednio ją ustawić.
3. Odkręć cztery śruby wspornika górnego za pomocą klucza imbusowego 4 mm i zdejmij pokrywę wspornika.
4. Ostrożnie umieść kierownicę w otwartej teraz osłonie mostka. Upewnij się, że wszystkie przewody są rozplątane i wychodzą z przodu przedniego widelca, aby nie utrudniały ruchu po zamontowaniu przedniego koła.
5. Wyrównaj otwory na kierownicę na mostku. Następnie załóż osłonę wspornika i dokręć śruby zgodnie z ruchem wskazówek zegara. Upewnij się, że po dokręceniu śruby pasują do szczeliny i że nie ma luzu, aby zapobiec uszkodzeniu gwintu.

## POLSKI

6. Włóż przewody przedniej lampki i klaksonu do otworu w górnej części ukośnej rury. Połącz ze sobą przewód gazu i dwa boczne przewody czujnika hamulca i połącz je za pomocą dwóch pasków zaciskowych do przewodów.

### Montaż odblasków

- Wsuń uchwyt odblasku w szczelinę znajdującą się z tyłu sztycy siodłka.
- Następnie nasuń uchwyt odblasku na mostek sztycy siodłka.
- Dokręć śrubę uchwyty odblasku po ustawieniu go w prawidłowej pozycji za pomocą śrubokręta krzyżakowego.
- Wykonaj te same czynności, aby zamontować przedni odblask; umieść go na kierownicy i dokręć śrubę śrubokrętem.

### Montaż sztycy siodłka. Rys. 3

Poluzuj śrubę na ramie pod siodłkiem za pomocą klucza imbusowego i włóż sztycę siodłka do odpowiedniego gniazda. Na koniec dokręć śrubę mocującą do najbardziej odpowiedniej wysokości.

### Regulacja siodłka

- W przypadku ustawionej wysokości siodłka siodłko powinno znajdować się na tej samej wysokości co biodra. Pamiętaj, że prawidłowa pozycja to taka, w której biodra nie są przechylone na boki, gdy pedał znajduje się w dolnym położeniu, a stopa jest idealnie włożona i przymocowana do pedału. Po wykonaniu ustawień wstępnych na koniec dostosuj wysokość siodłka, biorąc pod uwagę, że gdy jest ono uniesione, kolano nie powinno być całkowicie rozciągnięte lub mocno zgięte, gdy pedał znajduje się na dole.
- Odpowiednio dopasuj pozycję siodłka, aby zapewnić maksymalną efektywność i komfort podczas ćwiczeń. Siodłko jest we właściwej pozycji, jeśli użytkownik ma lekko zgięte kolano, gdy jeden z pedałów znajduje się pod kątem 90 stopni do podłoża.
- Aby wskazać maksymalną wysokość, na jaką można wyregulować siodłko, zobaczysz oznaczenia w postaci pionowych linii.

### Montaż przedniego koła. Rys. 4

1. Ustaw ramę roweru elektrycznego do góry nogami na stabilnej powierzchni. Dzięki temu żadna część roweru elektrycznego nie zostanie uszkodzona podczas montażu. Usuń wszelkie pozostałości opakowania lub opaski zaciskowe, które mogły pozostać na przednim kole.
2. Stań na przedniej piaście roweru elektrycznego z hamulcem tarczowym po lewej stronie. Montując przednie koło, upewnij się, że opona pasuje.  
Ważne: Jeśli przednie koło nie pasuje, należy poluzować wewnętrzną stronę klocka przedniego hamulca.
3. Ostrożnie ustaw koło pionowo i umieść uchwyty widelców na jego osi. Następnie włóż przednią oś wraz z szybkim zaciskiem i nakrętką po drugiej stronie koła. Po włożeniu

najpierw dokręć nakrętkę, a następnie obróć dźwignię szybkiego zacisku, aż poczujesz lekki opór. Na koniec należy nacisnąć dźwignię, aby ją bezpiecznie zamknąć.

4. Upewnij się, że koło jest prawidłowo wyśrodkowane na ramie, w przeciwnym razie możesz naruszyć równowagę roweru elektrycznego. Upewnij się, że hamulec tarczowy znajduje się po lewej stronie roweru.

#### **Montaż pedałów** Rys. 5

1. Sprawdź oznaczenie wskazujące lewy pedał i prawy pedał. Znajdziesz kilka naklejek, które na to wskażą.
2. Aby zamontować pedały należy przykręcić prawy pedał zgodnie z ruchem wskazówek zegara, a lewy pedał w przeciwnym kierunku za pomocą klucza 15 mm.

#### **Montaż baterii.** Rys. 6

Rower elektryczny jest wyposażony w akumulator. Ostrożnie wyjmij ją z pudełka. Umieść go w miejscu przeznaczonym na niego w ukośnie ustawionej rurze centralnej. Wsuń ją do środka po upewnieniu się, że bateria jest prawidłowo wyrównana.

Naciśnij przycisk z przodu baterii, aby upewnić się, że źródło zasilania jest podłączone i działa prawidłowo.

#### **Wymywanie baterii**

Aby ułatwić prawidłowy recykling produktu, należy wykonać poniższe czynności w celu wyjęcia baterii:

1. Odkręć zatyczkę ochronną w dolnej części ramy. Po zdjęciu pokrywy odkręć śruby mocujące akumulator i wyjmij moduł kontrolera i akumulatora.
2. Na koniec odłącz przewody łączące kontroler z akumulatorem.

#### **WAŻNE:**

Wymywanie baterii powinno być wykonywane wyłącznie w celu recyklingu produktu.

#### **Ładowanie baterii**

Używaj tylko oryginalnej dostarczonej ładowarki. Aby rozpocząć ładowanie, należy włożyć ładowarkę do gniazda z boku akumulatora i podłączyć ją do źródła zasilania. Bateria nataduje się całkowicie w przeciągu od 5-6 h.

## **4. FUNKCJONOWANIE**

Legenda rysunek 7:

#### **Ikony**

1. Poziom natadowania akumulatora

## POLSKI

2. Obszar wyświetlacza wielofunkcyjnego (jednostka: mila, km):  
DIS: dystans bieżącej podróży.  
ODO: całkowity dystans.
3. Obszar wyświetlania prędkości (jednostka: Mp/h, km/h). Silnik wysyła sygnał prędkości do kontrolera. Monitor oblicza rzeczywistą prędkość na podstawie średnicy koła i danych sygnału.
4. Tryby wspomagania/obszar wyświetlania biegów

5. Wskaźniki rowerowe:

 SET: Menu ustawień

 VOL: Napięcie

 : Błąd hamulca

 : Błąd silnika

 : Błąd gazu

 : Średnica koła

 : Lampka

 : Błąd kontrolera

### Przyciski

6. Zwiększyć
7. Włącz/Wyłącz/Tryb
8. Zmniejszyć

### Parametry

- P01: Jasność ekranu (poziom 1 jest najciemniejszy, a poziom 3 najjaśniejszy)
- P02: Jednostka odległości, 0: KM; 1: MILA
- P03: Poziom napięcia: 24V, 36V, 48V, 60V, 64V.
- P04: Czas opóźnienia. 0 oznacza, że nie ma opóźnienia. Jakkolwiek inna cyfra oznacza czas opóźnienia. Zakres: 1-60 (minut)
- P06: Średnica koła (cale). Precyzja: 0,1. Ten parametr jest powiązany z prędkością wyświetlaną na monitorze.

Ważne: Używana jednostka to kilometry. Przy zmianie z kilometrów na mile, prędkość wyświetlana na ekranie będzie pokazywana w milach. Ograniczenie prędkości nie zostanie jednak zmienione na mile.

Ważne: Programy P09-P15 są aktywne tylko w stanie komunikacji.

- P09: Zerowy (i niezerowy) start. 0 oznacza zerowy start; 1 oznacza inne niezerowe starty.
- P11: Zakres płynności pedałowania: 1-24.

- P12: Prędkości 0-5.
- P14: Wartość graniczna kontrolera jest domyślnie ustawiona na 12 A. Zakres: 1-20 A.
- P15: Ustawienie napięcia kontrolera.
- P16: ODO. Aby wyzerować wartość, naciśnij i przytrzymaj przycisk przez pięć sekund.
- P17: Tempomat Wartość 0 oznacza, że nie można ustawić stałej prędkości. Po aktywacji na wyświetlaczu pojawi się 1.
- P18: Dostosowanie rozmiaru wyświetlanej prędkości na ekranie (50%-150%).
- P19: Tryb wspomagania. Jeśli liczba wyświetlana w trybie wspomagania wynosi 0, oznacza to, że wspomaganie nie jest włączone. Wartość 1 oznacza, że wspomaganie jest włączone.

## Działanie przycisków

### Włączenie/Wyłączenie

Naciśnij i przytrzymaj przycisk , aby włączyć monitor. Ponownie naciśnij i przytrzymaj, aby go wyłączyć. Gdy rower jest nieruchomy, a monitor jest nieaktywny przez 10 minut, monitor wyłączy się automatycznie i wyłączy się także rower.



### Ekran I Rys. 8

Naciśnij i przytrzymaj przycisk , aby włączyć monitor i przejść do ekranu I.

### Włączanie i wyłączanie lampy. Rys. 9

Naciśnij i przytrzymaj przycisk , aby włączyć lub wyłączyć lampę.



### Ustawienia przerzutek. Rys. 10

Naciśnij krótko przycisk  i , aby wybrać biegi (1-5). Pierwszy bieg jest najkrótszy, a piąty najdłuższy. Liczba 0 oznacza brak wrzuconego biegu.

### Tryb pieszego (lub tryb ruszania z miejsca) 6 km/h. Rys. 11

Przytrzymaj wciśnięty przycisk . Ikona wyświetlana w obszarze wyświetlania biegów oznacza, że pojazd nie jedzie szybciej niż 6 km/h. Jeśli przestaniesz naciskać przycisk, funkcja ta zostanie anulowana.

### Tempomat. Rys. 12

Gdy jedziesz szybciej niż 7 km/h, naciśnij i przytrzymaj przycisk , aby aktywować tempomat. Na ekranie pojawi się ikona . Ponowne hamowanie lub naciśnięcie i przytrzymanie przycisku  spowoduje wyłączenie tej funkcji.

### Ekran II. Rys. 13

Na ekranie I naciśnij krótko przycisk , aby wyświetlić ekran II.

**Ekran III.** Rys. 14

Na ekranie II naciśnij krótko przycisk , aby wyświetlić ekran III.

**Ekran IV.** Rys. 15

Na ekranie III naciśnij krótko przycisk , aby wyświetlić ekran IV.





**Ekran V.** Rys. 16

Na ekranie IV należy krótko nacisnąć przycisk , co spowoduje wyświetlenie ekranu V. Jeśli elektroniczny system sterowania zawiedzie, monitor automatycznie przejdzie do tego ekranu i wyświetli odpowiedni kod błędu. Kody błędów przedstawiono w poniższej tabeli:



Kod błędu	Opis
E06	Akumulator jest na wyczerpaniu.
E07	Błąd elektroniczny
E08	Błąd kierownicy
E09	Błąd kontrolera
E10	Błąd otrzymywania danych
E11	Błąd przesyłania danych

**Menu ustawienia parametrów**



**Ustawienie jasności (P01).** Rys. 17

Po uruchomieniu naciśnij jednocześnie przyciski  i , aby przejść do P01. Naciśnij krótko przycisk  lub  i dostosuj jasność. Następnie naciśnij krótko przycisk , aby przejść do ustawień następnego parametru.

**Jednostki miary (P02).** Rys. 18



Krótko naciśnij przycisk  lub , aby ustawić jednostkę miary (używaną do synchronizacji kilometrów i prędkości). Następnie naciśnij krótko przycisk , aby przejść do ustawień następnego parametru.

**Ustawienie poziomu napięcia (P03).** Rys. 19



Krótko naciśnij przycisk  lub , aby dostosować poziom napięcia: 24V, 36V, 48V, 60V. Następnie naciśnij krótko przycisk , aby przejść do ustawień następnego parametru.





**Ustaw czas opóźnienia (P04).** Rys. 20

Krótko naciśnij przycisk  lub , aby ustawić czas opóźnienia, od 0 do 60 minut. Ustawienie 0 oznacza brak czasu opóźnienia. Następnie naciśnij krótko przycisk , aby przejść do ustawień następnego parametru.



**Ustawienie średnicy kół (P06).** Rys. 21

Krótko naciśnij przycisk  lub , aby wyregulować średnicę kół w calach, zakres regulacji wynosi: 5,0-50,0 cali. Następnie naciśnij krótko przycisk , aby przejść do ustawień następnego parametru.



**Ustawienie startu zerowego lub innych niezerowych startów (P09).** Rys. 22

Krótko naciśnij przycisk  lub , aby ustawić zerowy lub inny niezerowy start. Ustawienie 0 odpowiada zerowemu startowi, a ustawienie 1 odpowiada innym niezerowym startom. Następnie naciśnij krótko przycisk , aby przejść do ustawień następnego parametru.



**Ustawienie zakresu płynności pedałowania (P11).** Rys. 23

Krótko naciśnij przycisk  lub , aby dostosować zakres płynności pedałowania, zakres ustawień wynosi: 1-24. Następnie naciśnij krótko przycisk , aby przejść do ustawień następnego parametru.



**Ustawienie biegów (P12).** Rys. 24

Krótko naciśnij przycisk  lub , aby wyregulować biegi. Ten rower ma 5 biegów, z których pierwszy jest najkrótszy, a piąty najdłuższy. Liczba 0 oznacza brak wrzuconego biegu. Następnie naciśnij krótko przycisk , aby przejść do ustawień następnego parametru.



**Ustawienie wartości granicznej kontrolera (P14).** Rys. 25

Krótko naciśnij przycisk , aby ustawić wartość graniczną kontrolera, zakres ustawień to: 1-20 A. Następnie naciśnij krótko przycisk , aby przejść do ustawień kolejnego parametru.



**Ustawienie domyślnego napięcia kontrolera. (P15).** Rys. 26

Krótko naciśnij przycisk , aby ustawić domyślne napięcie kontrolera (zakres: 5 V z regulacją). Następnie naciśnij krótko przycisk , aby przejść do ustawień następnego parametru.



**Resetowanie wartości ODO (P16).** Rys. 27

Naciśnij i przytrzymaj przycisk  przez 5 sekund, aby zresetować wartości ODO. Następnie naciśnij krótko przycisk , aby przejść do ustawień następnego parametru.



**Aktywacja tempomatu (P17).** Rys. 28

Krótko naciśnij przycisk  lub , aby aktywować tempomat, ustawienie 0 oznacza, że prędkość tempomatu nie może być aktywowana, ustawienie 1 oznacza, że prędkość tempomatu może być aktywowana. Następnie naciśnij krótko przycisk , aby przejść do ustawień następnego parametru.



**Dostosowanie rozmiaru wyświetlanej prędkości na ekranie (P18).** Rys. 29

Krótko naciśnij przycisk  lub , aby dostosować rozmiar prędkości na wyświetlaczu, zakres regulacji wynosi: 50%-150%. Następnie naciśnij krótko przycisk , aby przejść do ustawień następnego parametru.

**Włączenie/wyłączenie wspomagania (P19).** Rys. 30

Krótko naciśnij przycisk  lub , aby aktywować lub dezaktywować wspomaganie pedałowania, a następnie krótko naciśnij przycisk , aby przejść do ustawień następnego parametru.

**Wybierz protokoły komunikacyjne (P20).** Rys. 31

Naciśnij krótko przycisk  lub , aby wybrać różne protokoły komunikacyjne:



- Ustawienie 0: Umowa 2
- Ustawienie 1: Umowa 5
- Ustawienie 2: Umowa LCD
- Ustawienie 3: tryb czuwania.

Następnie naciśnij krótko przycisk , aby przejść do P01.

Ważne:

Naciśnięcie i przytrzymanie przycisku  umożliwia szybsze dostosowanie ustawień wszystkich parametrów (z wyjątkiem P16).

**Wyjście z menu ustawień parametrów**

- Gdy jesteś w menu ustawień, naciśnij jednocześnie przyciski  i , aby wyjść z ekranu i zapisać zmiany.
- W menu ustawień, jeśli po upływie 8 sekund nie zostanie podjęta żadna czynność, monitor przestanie wyświetlać to menu, a zmiany zostaną zapisane automatycznie.

Ważne:

- Jedź bezpiecznie i unikaj uszkodzenia monitora. Należy uważać, aby nie używać go w niekorzystnych warunkach środowiskowych, takich jak ulewny deszcz, śnieg lub silne nasłonecznienie. Należy uważać, aby nie używać go pod ciśnieniem, aby uniknąć uszkodzenia akumulatora.
- Gdy temperatura jest niższa niż 10°C, wyświetlacz przyciemni się wraz ze spadkiem temperatury i powróci do normalnego stanu, gdy temperatura wzrośnie.

**Zalecenia dotyczące zmiany biegów**

Aby poprawić czas pracy roweru elektrycznego, zalecamy zmianę przełożenia w zależności od prędkości. Aby wyjść i jeździć na niskich prędkościach, najlepiej jest używać najniższej prędkości. Na wyższych prędkościach lepiej będzie użyć wyższego biegu. Zwolnienie nacisku z pedałów podczas zmiany przełożeń zapewni płynne wspomaganie i lepszy zasięg.

## 5. CZYSZCZENIE I KONSERWACJA

- Zaleca się użycie wilgotnej bawełnianej szmatki lub gąbki zamiast węża lub strumienia wody.
- Zaleca się czyszczenie roweru elektrycznego po każdym użyciu. Można go jednak myć co tydzień. Pomoże to przedłużyć jego żywotność.
- Używaj mydeł i produktów do pielęgnacji rowerów, nie wpyływiają na części plastikowe ani uszczelki roweru, znajdziesz je w wyspecjalizowanych sklepach. Również można użyć płynu do mycia naczyń z wodą lub płynnego detergentu do czyszczenia produktu. Nie używaj żrących środków czyszczących ani silnych odtłuszczaczy.
- Rower elektryczny można czyścić chemicznie bawełnianą ściereczką lub ściereczką z mikrofibry, aby zapobiec korozji.
- Wspornik, w którym mieści się bateria, został zaprojektowany w taki sposób, aby woda szybciej spływała, a styki łatwiej wysychały. Aby to miało miejsce, okolice wspornika i wtyczki należy utrzymywać czyste. Styki są pokryte powłoką chroniącą powierzchnię przed korozją i zużyciem.

### Konserwacja

Utrzymuj ciśnienie w oponach na poziomie pomiędzy 3,4 i 5 barów, utrzymuj ciśnienie w oponach, aby uniknąć przebicia. Jeśli zaobserwujesz jakąś nieregularność, zabierz rower do mechanika.

### Konserwacja łańcucha

- Regularnie smaruj łańcuch, aby uniknąć hałasu i innych problemów np. podczas zmiany biegów. Łańcuch należy smarować co 100-200 km lub kiedy zobaczysz, że jest brudny lub suchy. Użyj specjalnego smaru do łańcuchów rowerowych, najlepiej na bazie wosku lub teflonu. Natóż smar na wewnętrzną stronę łańcucha, obracając pedały do tyłu. Pamiętaj, aby wyczyścić łańcuch przed nałożeniem smaru, aby uzyskać najlepsze wyniki.
- Podczas smarowania łańcucha należy uważać, aby tarcze hamulcowe nie uległy zabrudzeniu, a zębatka nie jest zablokowana. Należy spryskać miejsce, w którym łańcuch gładko się ślizga i zetrzeć nadmiar smaru szmatką. Należy używać wyłącznie specjalnego smaru do łańcuchów.
- Właściwe napięcie łańcucha rowerowego to takie, przy którym można lekko przesunąć łańcuch w pionie o około 1 cm do 3 cm bez nadmiernego luzu lub zbytznego napięcia.

### Aby ustawić biegi na rowerze, wykonaj następujące czynności:

1. Upewnij się, że rower jest w stabilnej i poziomej pozycji.
2. Zmień na najniższy bieg na obu przerzutkach.
3. Obróć regulator napięcia na tylnej przerzutce, aby łańcuch płynnie przesunął się po zębatkach bez przeskakiwania.
4. Wyreguluj ograniczniki przerzutki tylnej tak, aby łańcuch nie ślizgał się po zewnętrznej lub wewnętrznej stronie zębatek.

5. Zmień na najwyższy bieg i powtórz kroki 3 i 4 dla przedniej przerzutki.

**Aby ustawić hamulce w rowerze, wykonaj następujące kroki:**

Najpierw znajdź każdy z hamulców przymocowanych do kierownicy roweru, przedni hamulec znajduje się na lewej dźwigni roweru, a tylny na prawej dźwigni.

1. Upewnij się, że klocki hamulcowe są odpowiednio wyrównane z powierzchnią hamowania obręczy koła.
2. Ustaw hamulce.
3. Sprawdź, czy hamulce działają prawidłowo i czy klocki mają równomierny kontakt z obręczą po naciśnięciu dźwigni.
4. Jeśli chodzi o wymianę elementów tarcia, takich jak klocki hamulcowe, zaleca się to robić, gdy są zużyte i nie zapewniają już dobrej skuteczności hamowania. Regularnie sprawdzaj klocki i wymieniaj je, jeśli są zużyte poza wskaźnik lub jeśli nie są już wystarczająco grube.

Jeśli nie masz pewności lub nie wiesz, jak wyregulować przerzutki, zalecamy zabranie roweru elektrycznego do specjalistycznego warsztatu.

Zalecamy przeprowadzanie kontroli i konserwacji raz na 6 miesięcy w warsztacie naprawczym.

TABELA DOKRĘCANIA	
Nakrętki przednich kót	30 - 35 Nm
Nakrętki tylnych kót	30 - 35 Nm
Nakrętka przytrzymująca hamulec	8 - 10 Nm
Nakrętka kierownicy	10 Nm
Nakrętka kierownicza	M4: 5 - 7 Nm
	M5: 7 -10 Nm
	M6/M7: 12 - 15 Nm
Nakrętka widelca przedniego	35 - 35 Nm

**Kontrola konserwacji**

MIESIĘCZNA		
Regularne czyszczenie	Rama	Wyczyść ją strumieniem wody pod niskim ciśnieniem lub wilgotną ściereczką, a następnie wysusz. Nie mocz komponentów elektrycznych czyszcząc rower.
	Układ napędowy	Użyj odtłuszczacza do układu napędowego roweru na łańcuchu, przekładni i zębatkach, aby dokładnie je wyczyścić. Ważne jest usuwanie kurzu i zabrudzeń, które kumulują się na układzie. Należy zawsze ją czyścić przed smarowaniem łańcucha.
	Łańcuch	Przeptucz strumieniem wody pod niskim ciśnieniem lub wilgotną ściereczką, a następnie wysusz. Nie mocz komponentów elektrycznych czyszcząc rower.
	Szprychy	Sprawdź, czy nie ma luźnych szprych.
	Opony	Co tydzień sprawdzaj ciśnienie w oponach i utrzymuj je w granicach podanych na oponie.
	Śruby	Jeśli śruby i wkręty są luźne, należy je natychmiast dokręcić.
CO 6 MIESIĘCY (W AUTORYZOWANYM WARSZTACIE)		
Dogłębne czyszczenie	Hamulce	Wyczyść hamulce i klocki hamulcowe, aby zapobiec skrzypieniu. Jeśli są zużyte, wymień je na nowe. Olej hamulcowy należy wymieniać co 6 miesięcy, aby zapewnić prawidłowe działanie.
	Opony	Sprawdź opony pod kątem zużycia bieżnika. W razie potrzeby wymień je.
	Łańcuch	Sprawdź zużycie łańcucha za pomocą wskaźnika zużycia łańcucha.
	Rączki	Wymień rączki kierownicy, jeśli są zużyte.
	Przerzutki	Wymieniaj linki przerzutek co 6 miesięcy, aby uzyskać najlepszą wydajność.
	Piasta przednia	Oczyść i ponownie nasmaruj łożysko wewnątrz piasty.

CO ROKU (W AUTORYZOWANYM WARSZTACIE)		
Kompletny przegląd	Wszystkie części	Całkowicie zdemontuj rower elektryczny. Wyczyść i ponownie nasmaruj wszystkie elementy gwintowane. Sprawdź ramę, zawieszenie i wszystkie komponenty, w razie potrzeby napraw lub wymień części.  Odtłuść układ napędowy i wymień łańcuch.

## 6. ROZWIĄZYWANIE PROBLEMÓW

Problem	Możliwe rozwiązanie
Monitor nie włącza się.	Sprawdź, czy kontroler jest prawidłowo podłączony.
Pojawia się kod błędu	Skontaktuj się z oficjalnym serwisem pomocy technicznej Cecotec.

Jeśli żadna z powyższych sytuacji nie pasuje do problemu, nie należy podejmować prób samodzielnego demontażu lub naprawy produktu. Naprawy wykonywane przez niedoświadczone osoby mogą spowodować obrażenia ciała lub poważne usterki. Skontaktuj się z Serwisem Pomocy Technicznej Cecotec. Naprawę musi przeprowadzić autoryzowany specjalista, który może używać wyłącznie oryginalnych części zamiennych.

Samodzielna lub nieautoryzowana konserwacja wpłynie na bezpieczeństwo użytkowania produktu i zastosowanie zasad gwarancji.

## 7. SPECYFIKACJA TECHNICZNA

Referencja:	07217 / 07252	
Produkt:	Rower elektryczny Sprint / Sprint Silver	
Charakterystyka	Jednostki pomiaru	Specyfikacje
Wymiary	LxWxH	1780 X 640 X 1030 (mm)

Waga	Waga	19,4 Kg
	Maksymalna waga użytkownika	150 Kg
Specyfikacja techniczna	Autonomia (1)	70 Km
	Max wspomaganie prędkości	25 km/h
	Temperatura robocza	0-45°C
	Temperatura przechowywania	0-40°C
	Typ ochrony IP	IPX4
Akumulator	Typ-model	RYD-36.5V 10Ah-CM
	Czas ładowania	5-6 godzin
	Pojemność	10 Ah
	Napięcie znamionowe	36,5 V
	Napięcie ładowania Max.	42 V
Opony	Opona	700C*38C (28")
	Ciśnienie powietrza	3,4 bar - 5 bar
Ładowarka	Model	GPLC084V42Y
	Wejście	100-240 V 50/60 Hz 2A
	Wyjście	42 V DC 2A

(1) Zmierzone przy wadze 80 kg, w pełni naładowanym akumulatorze, płaskiej powierzchni, bez nachylenia, bez wiatru i w temperaturze otoczenia wynoszącej ok. 25°C.

Poziom ciśnienia akustycznego ważony metodą A przy uchu kierowcy jest mniejszy niż 70 dB(A).

Specyfikacje techniczne mogą ulec zmianie bez wcześniejszego powiadomienia w celu poprawy jakości produktu.

Wyprodukowano w Indiach | Zaprojektowano w Hiszpanii

## 8. RECYKLING URZĄDZEŃ ELEKTRYCZNYCH I ELEKTRONICZNYCH



Ten symbol oznacza, że zgodnie z obowiązującymi przepisami produkt i/lub baterię należy utylizować oddzielnie od odpadów domowych. Kiedy ten produkt osiągnie koniec okresu użytkowania, należy wyjąć baterie/akumulatory i przekazać go do punktu zbiórki wyznaczonego przez lokalne władze.



Aby uzyskać szczegółowe informacje na temat najbardziej odpowiedniego sposobu utylizacji sprzętów elektrycznych i elektronicznych i/lub odpowiednich baterii, konsument powinien skontaktować się z lokalnymi władzami.

Przestrzeganie powyższych wytycznych pomoże chronić środowisko.

## 9. GWARANCJA I SERWIS POMOCY TECHNICZNEJ

Cecotec odpowiada przed użytkownikiem lub konsumentem końcowym za wszelkie niezgodności występujące w momencie dostawy produktu na warunkach określonych w obowiązujących przepisach.

Zaleca się, aby naprawy były przeprowadzane przez wyspecjalizowany personel.

Jeśli wykryjesz problem z produktem lub masz jakiegokolwiek pytania, skontaktuj się z oficjalnym Serwisem Pomocy Technicznej Cecotec pod numerem telefonu +34 96 321 07 28.

## 10. PRAWA AUTORSKIE

Prawa własności intelektualnej do tekstów tej instrukcji obsługi należą do CECOTEC INNOVACIONES, S.L. Wszelkie prawa zastrzeżone. Treść niniejszej publikacji nie może być, w całości lub w części, powielana, przechowywana w systemie wyszukiwania, przesyłana lub rozpowszechniana za pomocą jakichkolwiek środków (elektrycznych, mechanicznych, fotokopii, nagrywania lub podobnych) bez uprzedniej zgody CECOTEC INNOVACIONES, S.L.

## 11. DEKLARACJA ZGODNOŚCI

PRODUCENT: CECOTEC INNOVACIONES S.L

ADRES: AV. Reyes Católicos n°60 - 46910, Alfafar, Valencia (Hiszpania)

OPIS: Rower elektryczny ze wspomaganie pedałowania

IDENTYFIKACJA PRODUKTU: Sprint / Sprint Silver

FUNKCJA: Rower elektryczny ze wspomaganie pedałowania

MODEL: 07217 / 07252



Zaświadcza, że opisany produkt został zaprojektowany, wyprodukowany i przetestowany oraz spełnia wszystkie obowiązujące przepisy.

STOSOWANE DYREKTYWY UE:

- Dyrektywa 2006/42/CE dotycząca maszyn.
- Dyrektywa 2011/65/UE i Dyrektywa Delegowana 2015/863 w sprawie ograniczeń w stosowaniu niektórych niebezpiecznych substancji w sprzęcie elektrycznym i elektronicznym.
- Dyrektywa 2014/30/UE w sprawie harmonizacji ustawodawstw państw członkowskich w zakresie kompatybilności elektromagnetycznej.

STOSOWANE NORMY ZHARMONIZOWANE:

- EN ISO 12100:2010
- EN 15194:2017
- EN ISO 4210-2:2023
- EN IEC 61000-6-1:2019
- EN IEC 61000-6-3: 2021
- EN IEC 61000-3-2:2019 +A1:2021
- EN IEC 61000-3-3:2013 +A1:2019 + A2:2021

## 1. DÍLY A SOUČÁSTI

Obr. 1

1. Rám z hliníkové slitiny
2. Ráfek: paprskový ráfek
3. Pneumatiky
4. Brzdy: hydraulická kotoučová brzda
5. Baterie
6. Motor
7. Přehazovačka Shimano s 8 rychlostmi

POZNÁMKA:

Grafika v tomto návodu je schematickým znázorněním a nemusí přesně odpovídat výrobku.

## 2. PŘED POUŽITÍM

- Tohle elektrokolo má obal navržený tak, aby ho chránil při přepravě. Vyjměte elektrokolo z krabice a odstraňte veškerý obalový materiál. Můžete si uschovat originální krabici a další obaly na bezpečném místě, aby nedošlo k jejich poškození v případě, že byste je v budoucnu potřebovali přepravovat. Pokud chcete zlikvidovat originální obal, ujistěte se, že všechny části recyklujete správně.
- Zkontrolujte, zda jsou všechny díly a komponenty součástí balení a v dobrém stavu. Pokud některý z nich chybí nebo není v dobrém stavu, okamžitě kontaktujte Oficiální technickou asistenční službu společnosti Cecotec.

### Obsah krabice

- Elektrokolo
- Nabíječka
- Nářadí
- Tento návod k použití

## 3. MONTÁŽ

### Krok 1

Postavte produkt do svislé polohy. Svislou polohu krabice poznáte podle nápisu „touto stranou nahoru“ na straně krabice se šipkami udávajícími směr. Opatrně otevřete krabici pomocí řezače krabic nebo nůžek.

### Krok 2

Toto elektrokolo je zabaleno tak, aby se zabránilo jeho poškrábání a poškození. Po otevření

krabice opatrně vyjměte části elektrokola. Za tímto účelem uchopte elektrokolo za představec a horní rámovou trubku a zvedněte ho do svislé polohy. Opatrně ho položte na podlahu, mimo obal a ve vzpřímené poloze

### Krok 3

Kromě hlavního těla elektrokola obsahuje krabice i menší krabičky s dalšími součástmi, jako je nabíječka, pedály a sada nářadí. Opatrně je vyjměte.

### Krok 4

Přední kolo se dodává v balení s elektrickým kolem a k rámu je připevněno pomocí stahovací pásky. Obal chrání mechanickou brzdu a pneumatiku před případným poškozením. Pro odmontování předního kola z rámu opatrně odřízněte stahovací pásku a uschovejte ji. Poté, nezapomeňte odstranit ochranný obal z kol než ho začnete montovat na elektrokolo.

### Krok 5

Zjistěte, zda na kole nezůstaly ještě nějaké stahovací pásky. Odřízněte je opatrně, aniž byste poškodili elektrokolo.

### Krok 6

Udržujte elektrokolo ve vzpřímené poloze a odstraňte všechny obaly. Poté můžete začít s montáží produktu.

### Montáž řídítek. Obr. 2

Toto elektrokolo se dodává s držákem představce otočeným směrem do opačné strany. Před montáží řídítek se ujistěte, že držák představce směřuje směrem ven.

1. Nejprve se postavte k přední části elektrokola a poté povolte dva šrouby na kloubu držáku řídítek pomocí imbusového klíče 5 mm.
2. Poté, opatrně otočte kryt představce směrem ven. Musíte otočit kryt představce o 180° proti směru hodinových ručiček a správně jej zarovnat.
3. Vyšroubujte čtyři šrouby z horního držáku a sejměte kryt představce pomocí imbusového klíče o průměru 4 mm.
4. Opatrně umístěte řídítka do nyní otevřeného krytu představce. Ujistěte se, že jsou všechna lanka rozpletena a vyvedena z přední části přední vidlice, aby nebránila pohybu po nasazení předního kola.
5. Zarovnejte otvory pro řídítka v představci. Poté znovu nasadte kryt představce a utáhněte šrouby ve směru hodinových ručiček. Ujistěte se, že šrouby při utahování zapadají do drážky a že nejsou uvolněné, aby nedošlo k poškození závitu.
6. Vložte kabely předního světla a klaksonu do otvoru v horní části šikmé trubky. Spojte lanko plynu a obě boční brzdové senzory na lanko a spojte je pomocí dvou stahovacích pásek.

### Montáž odrazek

- Zasuňte držák na odrazky do drážky na zadní straně sloupku sedadla.
- Poté nasadte držák na odrazky přes představec sloupku sedadla.
- Utáhněte šroub držáku odrazek, jakmile je ve správné poloze, použitím křížového šroubováku.
- Stejným způsobem namontujte přední odrazku; umístěte ji na řídítká a šroubovákem utáhněte šroub.

### Montáž sloupku sedla. Obr. 3

Povolte šroub, který se nachází na rámu pod sedlem pomocí imbusového klíče a vložte sedlovou tyč do příslušného otvoru. Poté znovu utáhněte upínací šroub na výšku, která vám nejlépe vyhovuje.

### Nastavení sedla

- Při předběžném nastavení výšky sedla by sedlo mělo být ve stejné výšce jako vaše bedra. Při nastavování výšky sedla mějte na paměti, že správná poloha by měla být taková, aby váš bok nebyl nakloněn na jednu stranu, když je pedál v nejnižší poloze a vaše noha je plně zasunuta a zapřena do pedálů. Po provedení předběžného nastavení nakonec nastavte výšku sedadla, přičemž mějte na paměti, že když je sedlo zvednuté, koleno by nemělo být ani zcela natažené, ani příliš pokrčené, když je pedál dole.
- Správně nastavte polohu sedla, abyste zajistili maximální efektivitu a pohodlí při cvičení. Sedlo je ve správné poloze, pokud má jezdec mírně pokrčené koleno, když je jeden z pedálů v úhlu 90 stupňů k podlaze.
- Pro určení maximální výšky, do které lze sedlo nastavit, najdete za nápisem MIN svislé značky.

### Montáž předního kola. Obr. 4

1. Umístěte rám elektrokola vzhůru nohama na stabilní povrch. Tím je zajištěno, že při montáži nedojde k poškození žádné části elektrokola. Odstraňte všechny obaly nebo stahovací pásky, které mohou zůstat na předním kole.
2. Postavte se na přední náboj elektrokola s kotoučovou brzdou po levé straně. Při montáži předního kola se ujistěte, že pneumatika pasuje.

Poznámka: Pokud přední kolo nedoléhá, je třeba povolit vnitřní stranu předního brzdového třmenu.

3. Opatrně nastavte kolo do svislé polohy a nasadte držáky vidlice na její osu. Následně vložte přední osu spolu s rychloupínačem a maticí na druhé straně kola. Po vložení nejprve utáhněte matici a poté otáčejte rychloupínací rukojetí, dokud se mírně neztvrdí. Pro ukončení zatlačte páčku pro jeho bezpečný uzavření.
4. Ujistěte se, že je kolo v rámu správně vycentrováno, jinak může dojít k narušení rovnováhy elektrokola. Ujistěte se, že je kotoučová brzda na levé straně kola.

**Montáž pedálů.** Obr. 5

1. Zkontrolujte označení levého a pravého pedálu. Najdete na nich nálepky, které to označují.
2. Pro montáž pedálů je třeba pravý pedál našroubovat ve směru hodinových ručiček a levý pedál našroubovat proti směru hodinových ručiček pomocí 15 mm klíče.

**Montáž baterie.** Obr.6

Součástí elektrického kola je jedna baterie. Opatrně ji vyjměte z krabice. Umístěte ji do vyhrazeného prostoru pro baterii v šikmo umístěné středové trubce. Zasuňte ji dovnitř poté, co se ujistíte, že je baterie správně zarovnaná.

Stiskněte tlačítko na přední straně baterie pro přesvědčení, že je napájecí zdroj připojen a správně funguje.

**Vyjmutí baterie**

Pro usnadnění správné recyklace výrobku postupujte při vyjímání baterie podle následujících pokynů:

1. Odšroubujte ochranný kryt, který se nachází ve spodní části rámu. Po sejmutí krytu odstraňte upevňovací šrouby baterie a vyjměte řídicí jednotku a baterii.
2. Nakonec odpojte kabely spojující řídicí jednotku a baterii.

**DŮLEŽITÉ:**

Vyjmutí baterie by mělo být provedeno pouze za účelem recyklace výrobku.

**Nabíjení baterie**

Používejte pouze originální dodanou nabíječku. Pro zahájení nabíjení vložte nabíječku do zásuvky na boku baterie a připojte ji ke zdroji napájení. Baterie se plně nabije za 5-6 hodin.

**4. PROVOZ**

Legenda k obrázku 7:

**Ikony**

1. Stav baterie
2. Oblast zobrazení multifunkce (jednotka: míle, km):  
DIS: aktuální počet ujetých kilometrů.  
ODO: celkový počet ujetých kilometrů.
3. Oblast zobrazení rychlosti (jednotka: Mp/h, km/h). Motor vysílá signál o rychlosti do řídicí jednotky. Monitor vypočítá skutečnou rychlost na základě průměru kola a údajů o signálu.
4. Režimy asistence/oblast zobrazení převodů
5. Indikátory elektrokola:

**SET**: Nabídka nastavení

## ČEŠTINA

**VOL**: Napětí

: Porucha brzd

: Porucha motoru

: Porucha plynu-akceleratoru

: Průměr kola

: Světlo

: Porucha řídicí jednotky

### Tlačítka

6. Zvýšení
7. Zapnutí/Vypnutí/Režim
8. Snížení

### Parametry

- P01: Jas displeje (úroveň 1 je nejtmavší a úroveň 3 je nejjasnější)
- P02: Jednotka ujetých kilometrů, 0: KM; 1: MÍLA
- P03: Stav napětí: 24V, 36V, 48V, 60V, 64V.
- P04: Doba latence. 0 znamená, že není žádná latence. Jakékoli jiné číslo udává dobu latence. Rozsah: 1-60 (minut).
- P06: Průměr kola (palce). Přesnost: 0,1. Tento parametr souvisí s rychlostí, která je zobrazena na displeji.

Poznámka: Používanou jednotkou jsou kilometry. Při změně z kilometrů na míle se rychlost zobrazená na displeji zobrazí v mílich. Nicméně rychlostní limit se nezmění na míle.

Poznámka: Programy P09-P15 jsou platné pouze ve stavu komunikace.

- P09: Nulový (a nenulový) start. 0 označuje nulový start; 1 označuje jiné nenulové starty.
- P11: Rozsah plynulosti šlapání: 1-24.
- P12: Stupně asistence přípomoci 0-5.
- P14: Mezní hodnota řídicí jednotky je standardně nastavena na 12 A. Rozsah: 1-20A.
- P15: Nastavení napětí řídicí jednotky.
- P16: ODO. Pro nastavení nulové hodnoty stiskněte a podržte tlačítko po dobu pěti sekund.
- P17: Tempomat. Hodnota 0 znamená, že není povoleno aktivovat tempomat. Když je aktivován, zobrazí se 1.
- P18: Nastavení rychlosti na displeji (50 %-150 %).
- P19: Režim asistence. Pokud se v režimu asistence zobrazí číslo 0, znamená to, že asistence není aktivována. Pokud se zobrazí 1, znamená to, že je asistence aktivována.

## Ovládání tlačítek

### Zapnutí/vypnutí

Stiskněte tlačítko  pro zapnutí displeje. Opětovně ho stiskněte a podržte pro jeho vypnutí. Pokud je elektrokolo zastaveno a displej je nečinný po dobu 10 minut, displej se automaticky vypne a vypne se také elektrokolo.



### Obrazovka I. Obr. 8

Stiskněte a podržte tlačítko  pro zapnutí monitoru a přechod na obrazovku I.

### Zapnutí a vypnutí světla. Obr. 9

Podržte stisknuté tlačítko  pro zapnutí nebo vypnutí světla.



### Nastavení převodů. Obr. 10

Krátce stiskněte tlačítko  a  zvolte převodové stupně (1-5). První rychlostní stupeň je nejkratší a pátý nejdelší. Číslo 0 znamená, že není zařazen žádný rychlostní stupeň.

### Režim chodce (nebo režim start-stop) 6 km/h. Obr. 11

Stiskněte a podržte tlačítko . Ikona, která se zobrazí v oblasti zobrazení rychlostních stupňů, znamená, že vozidlo nejede rychleji než 6 km/h. Pokud přestanete tisknout tlačítko, tato funkce se zruší.

### Tempomat. Obr. 12

Pokud jedete rychleji než 7 km/h, stiskněte a podržte tlačítko  pro aktivaci tempomatu. Na displeji se zobrazí ikona . Pokud zabrzdíte nebo znovu stisknete a podržíte tlačítko , funkce se deaktivuje.

### Obrazovka II. Obr. 13

Na obrazovce I krátce stiskněte tlačítko  a zobrazí se obrazovka II.

### Obrazovka III. Obr. 11

Na obrazovce II krátce stiskněte tlačítko  a zobrazí se obrazovka III.

### Obrazovka IV. Obr. 15

Na obrazovce III krátce stiskněte tlačítko  a zobrazí se obrazovka IV.





### Obrazovka V. Obr. 16

Na obrazovce IV krátce stiskněte tlačítko  a zobrazí se obrazovka V. Pokud elektronický řídicí systém přestane fungovat, displej automaticky přejde na tuto obrazovku a zobrazí příslušný chybový kód. Chybové kódy jsou uvedeny v následující tabulce:



Kód chyby	Popis
E06	Baterie se vybíjí
E07	Porucha elektroniky
E08	Porucha řídítek
E09	Porucha řídicí jednotky
E10	Porucha příjmu dat
E11	Porucha odesílání dat

### Nabídka nastavení parametrů

#### Nastavení jasu (P01). Obr. 17

Když nastartujete, stiskněte současně tlačítka  a  pro vstup do P01. Krátce stiskněte tlačítko  nebo  a nastavte jas. Poté krátce stiskněte tlačítko  pro přechod na nastavení dalšího parametru.



#### Měrná jednotka (P02). Obr. 18

Krátce stiskněte tlačítko  nebo  pro nastavení měrné jednotky (používá se pro synchronizaci ujetých kilometrů a rychlosti). Poté krátce stiskněte tlačítko  pro přechod na nastavení dalšího parametru.

#### Nastavení úrovně napětí (P03). Obr. 19

Krátce stiskněte tlačítko  nebo  pro nastavení úrovně napětí, můžete si vybrat mezi: 24V, 36V, 48V, 60V. Poté krátce stiskněte tlačítko  pro přechod na nastavení dalšího parametru.



#### Nastavení doby latence (P04). Obr. 20

Krátce stiskněte tlačítko  nebo  pro nastavení doby latence, 0-60 minut. Nastavení 0 znamená, že není žádná doba latence. Poté krátce stiskněte tlačítko  pro přechod na nastavení dalšího parametru.

#### Nastavení průměru kola (P06). Obr. 21



Krátce stiskněte tlačítko  nebo  pro nastavení průměru kola v palcích, rozsah nastavení je: 5,0-50,0 palců. Poté krátce stiskněte tlačítko  pro přechod na nastavení dalšího parametru.

#### Nastavení nulového startu nebo jiných nenulových startů (P09). Obr. 22



Krátce stiskněte tlačítko  nebo  pro nastavení nulového startu nebo jiných nenulových startů. Nastavení 0 odpovídá nulovému startu a nastavení 1 odpovídá jiným nenulovým startům. Poté krátce stiskněte tlačítko  pro přechod na nastavení dalšího parametru.





**Nastavení rozsahu plynulosti šlapání (P11).** Obr. 23

Krátce stiskněte tlačítko  nebo  pro nastavení rozsahu plynulosti šlapání, rozsah nastavení je: 1-24. Poté krátce stiskněte tlačítko  pro přechod na nastavení dalšího parametru.



**Nastavení převodů (P12).** Obr. 24

Krátce stiskněte tlačítko  nebo  pro nastavení převodů. Toto elektrokolo má 5 převodů, přičemž první je nejkratší a pátý nejdelší. Číslo 0 znamená, že není zařazen žádný rychlostní stupeň. Poté krátce stiskněte tlačítko  pro přechod na nastavení dalšího parametru.



**Nastavení mezní hodnoty řídicí jednotky (P14).** Obr. 25

Krátce stiskněte tlačítko  pro nastavení mezní hodnoty řídicí jednotky, rozsah nastavení je: 1-20 A. Poté krátce stiskněte tlačítko  pro přechod na další nastavení parametrů.



**Nastavení výchozího napětí řídicí jednotky. (P15).** Obr. 26

Krátce stiskněte tlačítko  pro nastavení výchozího napětí řídicí jednotky (rozsah: 5 V regulovatelný). Poté krátce stiskněte tlačítko  pro přechod na nastavení dalšího parametru.



**Resetování hodnot ODO (P16).** Obr. 27

Stiskněte a podržte tlačítko  po dobu 5 sekund pro vyresetování hodnot ODO. Poté krátce stiskněte tlačítko  pro přechod na nastavení dalšího parametru.



**Aktivování tempomatu (P17).** Obr. 28

Krátce stiskněte tlačítko  nebo  pro aktivaci tempomatu, nastavení 0 znamená, že tempomat nelze aktivovat, nastavení 1 znamená, že tempomat lze aktivovat. Poté krátce stiskněte tlačítko  pro přechod na nastavení dalšího parametru.



**Nastavení rychlosti na displeji (P18).** Obr. 29

Krátce stiskněte tlačítko  nebo  pro nastavení rychlosti na displeji, rozsah nastavení je: 50 %-150 %. Poté krátce stiskněte tlačítko  pro přechod na nastavení dalšího parametru.

**Aktivovat/deaktivovat asistenci (P19). Obr. 30**

Krátce stiskněte tlačítko  nebo  key pro aktivaci nebo deaktivaci asistence elektromotoru a poté krátce stiskněte tlačítko  key pro přechod na nastavení dalšího parametru.

**Výběr komunikačních protokolů (P20).** Obr. 31

Krátce stiskněte tlačítko  nebo  pro výběr různých komunikačních protokolů:

- Nastavení 0: Protokol 2
- Nastavení 1: Protokol 5
- Nastavení 2: Protokol LCD
- Nastavení 3: standby.



Poté krátce stiskněte tlačítko  pro přechod na P01.

## ČEŠTINA

Důležité:

Pokud stisknete a podržíte tlačítko , nastavení všech parametrů (kromě P16) lze upravit rychleji.

### Opuštění nabídky nastavení parametrů

- Když se nacházíte v nabídce nastavení, stisknete současně tlačítka  a  pro opuštění obrazovky a uložení změn.
- Pokud v nabídce nastavení po 8 sekundách neprovedete žádnou akci, displej přestane zobrazovat tuto nabídku a změny se uloží automaticky.

Poznámka:

- Jezděte bezpečně a zabraňte poškození displeje. Dbejte na to, abyste ho nepoužívali v nepříznivých klimatických podmínkách, jako je silný déšť, sníh nebo silné sluneční záření. Vyvarujte se jeho používání pod tlakem, aby nedošlo k poškození baterie.
- Pokud je teplota nižší než 10 °C, displej se při poklesu teploty ztmaví a vrátí se do normálu, když se teplota zvýší.

### Doporučení pro převody

Pro zlepšení dojezdu elektrokola doporučujeme měnit převodový v závislosti na rychlosti. Pro rozjezd a jízdu v terénu při nízkých rychlostech je nevhodnější nižší převodový stupeň. Při vyšších rychlostech je lepší zvolit vyšší převodový stupeň. Uvolnění tlaku pedálů při řazení umožní plynulou asistenci a lepší autonomii.

## 5. ČIŠTĚNÍ A ÚDRŽBA

- Doporučuje se používat vlhký bavlněný hadřík nebo houbu namísto hadice nebo proudu vody.
- Doporučuje se vyčistit elektrokolo po každém použití. Nicméně ho můžete umýt každý týden. To pomůže prodloužit životnost elektrokola.
- Použijte mýdla a přípravky pro péči o elektrokola, které nenarušují plasty a těsnění a které najdete ve specializovaných obchodech. Můžete také použít mýdlový roztok nebo tekutý čisticí prostředek. Nepoužívejte agresivní přípravky ani silné odmašťovací prostředky.
- Můžete vyčistit elektrokolo na sucho bavlněným hadříkem nebo hadříkem z mikrovlákna, abyste zabránili vzniku koroze.
- Držák baterie je navržen tak, aby voda rychleji odtékala a kontakty snadno vysychaly. Aby to bolo možné, musí být prostor držáku a zástrčka udržovány v čistotě. Kontakty jsou potaženy povlakem, který chrání jejich povrch před korozí a opotřebením.

### Údržba

Udržujte tlak v pneumatikách mezi 3,4 a 5 baru, udržujte ho, aby nedošlo k proražení pneumatik. Pokud zjistíte jakékoli závady, zanechte elektrokolo k mechanikovi.

### Údržba řetězu

- Pravidelně promazávejte řetěz pro předcházení nepříjemným zvukům řetězu a dalším problémům při přeřazování. Promazávejte řetěz každých 100-200 km nebo když je řetěz suchý nebo znečištěný. Používejte speciální mazivo pro řetězy jízdních kol, nejlépe na bázi vosku nebo teflonu. Naneste mazivo na vnitřní stranu řetězu a otáčejte přitom pedály dozadu. Nezapomeňte řetěz před použitím maziva očistit, abyste dosáhli co nejlepších výsledků.
- Při promazávání řetězu se ujistěte, že brzdové kotouče nebyly zašpiněny a že řetězové kolo není zaretované. Nastříkejte mazivo v místech, kde řetěz hladce klouže, a přebytečné mazivo setřete hadříkem. Používejte pouze specifické mazivo na řetězy.
- Správně napnutí řetězu elektrokola je takové, při kterém můžete řetězem mírně vertikálně pohybovat v rozmezí přibližně 1 až 3 cm, aniž by byl příliš volný nebo příliš napnutý.

### Pro nastavení převodů na elektrokole postupujte podle následujících pokynů:

1. Ujistěte se, že elektrokolo je ve vodorovné poloze a stabilní.
2. Zařaďte nejnižší převod na přední i zadní přehazovače.
3. Otočte seřizovačem napnutí zadní přehazovačky tak, aby se řetěz pohyboval po řetězových kolech plynule a bez přeskakování.
4. Nastavte limity zadní přehazovačky tak, aby řetěz nešel mimo nebo dovnitř řetězových kol.
5. Zařaďte nejvyšší převodový stupeň a opakujte kroky 3 a 4 pro nastavení přední přehazovačky.

### Pro nastavení brzd elektrokola postupujte podle následujících pokynů:

Nejprve najděte všechny brzdy, které jsou připevněny k řídkům kola, přičemž přední brzda je umístěna na levé páčce řídků a zadní brzda je umístěna na pravé páčce řídků.

1. Ujistěte se, že jsou brzdové destičky správně zarovnané s brzdou plochou ráfku.
2. Nastavení brzd:
3. Zkontrolujte, zda brzdy správně brzdí a zda se brzdové destičky při ovládní páček rovnoměrně dotýkají ráfku.
4. Pokud jde o výměnu třecích součástí, jako jsou brzdové destičky, doporučuje se vyměnit je, když jsou opotřebované a přestanou poskytovat dobrý brzdový výkon. Pravidelně kontrolujte brzdové destičky a vyměňte je, pokud jsou opotřebované více než ukazuje indikátor, nebo pokud již nejsou dostatečně hrubé.

Pokud si nejste jisti nebo nevíte, jak převody nastavit, doporučujeme, abyste elektrokolo odnesli do specializovaného servisu.

Doporučujeme, abyste jednou za 6 měsíců nechali své elektrokolo zkontrolovat a provést jeho údržbu v servisu.

TABULKA UTAHOVACÍCH MOMENTŮ	
Matice předního kola	30–35 Nm
Matice zadního kola	30–35 Nm
Pojistná matice brzdy	8–10 Nm
Matice řídítek	10 Nm
Matice pojistná řízení	M4: 5–7 Nm
	M5: 7–10 Nm
	M6/M7: 12–15 Nm
Matice přední vidlice	35–35 Nm

### Kontrola údržby

MĚSÍČNÍ		
Pravidelné čištění	Podvozek	K čištění použijte nízkotlaký proud vody nebo vlhký hadřík a poté jej otřete do sucha. Nenamáchejte elektrické součásti při čištění elektrokola.
	Převodovka	Použijte odmašťovací prostředek na převody elektrokol, na řetěz, setrvačník a převody pro jejich důkladné vyčištění. Je nezbytné odstranit nečistoty a prach, které se na převodovce hromadí. Vždy před mazáním řetězu vyčistěte převodovku.
	Řetěz	Použijte nízkotlaký proud vody nebo vlhký hadřík k její vyčištění a poté ji otřete do sucha. Nenamáchejte elektrické součásti při čištění elektrokola.
	Kola	Zkontrolujte, zda nejsou uvolněné paprsky.
	Kola	Zkontrolujte tlak v pneumatikách každý týden a udržujte jej v mezích uvedených na pneumatice.
	Čepy	Pokud jsou čepy a šrouby uvolněné, ihned je dotáhněte.

KAŽDÝCH 6 MĚSÍCŮ (V AUTORIZOVANÉM SERVISU)		
Hlubkové čištění	Brzdy	Vyčistěte brzdy a brzdové destičky, abyste zabránili jejich skřípání. Pokud jsou opotřebované, vyměňte je za nové. Vyměňte brzdovou kapalinu každých 6 měsíců pro dosažení správné funkce.
	Kola	Zkontrolujte, zda není běhoun kol opotřebovaný. V případě potřeby vyměňte kola.
	Řetěz	Zkontrolujte opotřebení řetězu pomocí indikátoru opotřebení řetězu.
	Rukojeti	Vyměňte rukojeti, pokud jsou opotřebované.
	Převodovka	Vyměňte lanka řazení každých 6 měsíců pro dosažení lepšího fungování.
	Přední náboj	Vyčistěte a promažte ložisko uvnitř náboje.
KAŽDÝ ROK (V AUTORIZOVANÉ DÍLNĚ)		
Kompletní servis	Všechny součásti	Kompletně demontujte elektrokolo. Vyčistěte a znovu promažte všechny závitové součásti po montáži. Zkontrolujte rám, odpružení a všechny součásti, podle potřeby opravte nebo vyměňte díly.  Odmastěte převodovku a vyměňte řetěz.

## 6. ŘEŠENÍ PROBLÉMŮ

Problém	Možná řešení
Monitor se nezapíná.	Zkontrolujte, zda je řídicí jednotka správně připojena.
Zobrazuje se chybový kód	Obraťte se na Oficiální asistenční technický servis společnosti Cecotec.

Pokud žádná z těchto situací neodpovídá vašemu problému, nepokoušejte se výrobek sami rozebírat nebo opravovat. Opravy prováděné nezkušenými osobami mohou vést ke zranění nebo vážným poruchám v provozu. Obraťte se na Technickou podporu společnosti Cecotec.

## ČEŠTINA

Opravu musí provést autorizovaný technik a musí být použity pouze originální náhradní díly.

Vlastní údržba nebo neoprávněná údržba má vliv na bezpečné používání výrobku a na uplatnění záručních podmínek.

### 7. TECHNICKÉ SPECIFIKACE

Referenční číslo výrobku:	07217 / 07252	
Výrobek:	Elektrokolo Sprint / Sprint Silver	
Vlastnosti	Měřené jednotky	Specifikace
Rozměry	Rozměry LxWxH	1780 X 640 X 1030 (mm)
Hmotnost	Hmotnost	19,4 Kg
	Maximální nosná hmotnost	150 Kg
Technické specifikace	Autonomie (1)	70 Km
	Maximální rychlost s asistencí motoru	25 km/h
	Provozní teplota	0-45 °C
	Skladovací teplota	0-40 °C
	Třída ochrany IP	IPX4
Baterie	Typ-model	RYD-36.5V 10Ah-CM
	Doba nabíjení	5-6 hodin
	Kapacita	10 Ah
	Nominální napětí	36,5 V
	Zátěžové napětí Max.	42 V
Pneumatiky	Pneumatika	700C*38C (28")
	Tlak vzduchu	3,4 bar - 5 bar

Nabíječka	Model	GPLC084V42Y
	Vstup	100–240 V 50/60 Hz 2A
	Výstup	42 V DC 2A

(1) Dojezd měřený při hmotnosti 80 kg, plně nabité baterii, konstantní rychlosti 15 km/h, na rovném povrchu, bez větru a při okolní teplotě přibližně 25 °C.

Hladina emisního akustického tlaku A na úrovni ucha řidiče je nižší než 70 dB(A).

Technické specifikace se mohou změnit bez předchozího upozornění za účelem zlepšení kvality produktu.

Vyrobeno v Indii | Navrženo ve Španělsku

## 8. RECYKLACE ELEKTRICKÝCH A ELEKTRONICKÝCH ZAŘÍZENÍ



Tento symbol označuje, že v souladu s platnými předpisy musí být výrobek a/nebo baterie zlikvidovány odděleně od domovního odpadu. Po skončení životnosti tohoto výrobku byste měli články/baterie/akumulátory vyjmout a odnést na sběrné místo určené místními úřady.



Pro podrobnější informace o nevhodnějším způsobu likvidace elektrických a elektronických zařízení a/nebo příslušných baterií by se spotřebitelé měli obrátit na místní úřady.

Dodržování výše uvedených pokynů přispívá k ochraně životního prostředí.

## 9. ZÁRUKA A TECHNICKÝ SERVIS

Společnost Cecotec odpovídá konečnému uživateli nebo spotřebiteli za jakýkoli nesoulad, který existuje v době dodání výrobku za podmínek a ve lhůtách stanovených platnými předpisy. Doporučuje se, aby opravy prováděl kvalifikovaný personál.

Pokud zjistíte problém s výrobkem nebo máte jakékoli dotazy, obraťte se na Oficiální technickou asistenční službu společnosti Cecotec na čísle +34 96 321 07 28.

## 10. COPYRIGHT

Práva duševního vlastnictví k textům v tomto návodu jsou majetkem společnosti CECOTEC INNOVACIONES, S.L. Všechna práva jsou vyhrazena. Obsah této publikace nesmí být, zčásti nebo jako celek, reprodukován, ukládán do systému obnovy, přenášen nebo distribuován

žádnými prostředky (elektronicky, mechanicky, fotokopírováním, nahráváním nebo podobným způsobem) bez předchozího souhlasu společnosti CECOTEC INNOVACIONES, S.L.

### 11. PROHLÁŠENÍ O SHODĚ

VÝROBCE: CECOTEC INNOVACIONES S.L

ADRESA: AV. Reyes Católicos, č. 60, 46910, Alfafar, Valencia (Španělsko)

POPIS: Elektrické kolo s podporou pedálů

IDENTIFIKACE PŘÍSTROJE: Sprint / Sprint Silver

FUNKCE: Elektrokolo s podporou pedálů

MODEL: 07217 / 07252

Certifikuje, že popsany výrobek byl navržen, vyroben a testován a splňuje všechna platná ustanovení.

IMPLEMENTOVANÉ SMĚRNICE EU:

- Směrnice o strojních zařízeních 2006/42/ES.
- Směrnice 2011/65/EU a směrnice v přenesené pravomoci 2015/863 o omezení používání některých nebezpečných látek v elektrických a elektronických zařízeních.
- Směrnice 2014/30/EU o harmonizaci právních předpisů členských států týkajících se elektromagnetické kompatibility.

POUŽITÉ HARMONIZOVANÉ NORMY:

- EN ISO 12100:2010
- EN 15194:2017
- EN ISO 4210-2:2023
- EN IEC 61000-6-1:2019
- EN IEC 61000-6-3: 2021
- EN IEC 61000-3-2:2019 +A1:2021
- EN IEC 61000-3-3:2013 +A1:2019 + A2:2021



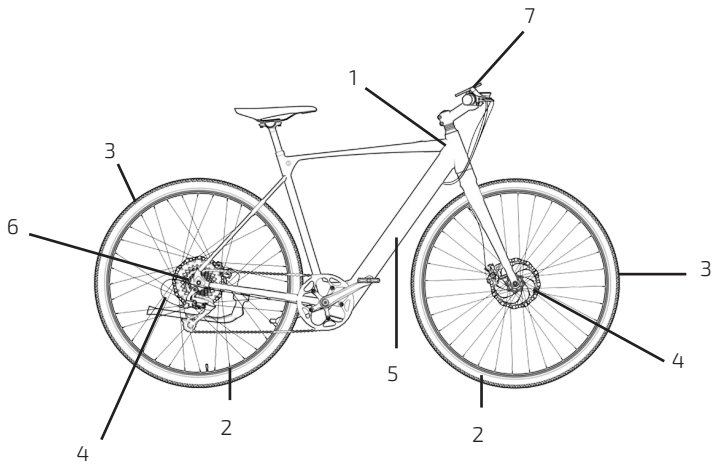

Fig./Img./Abb./Afb./ Rys./Obr. 1

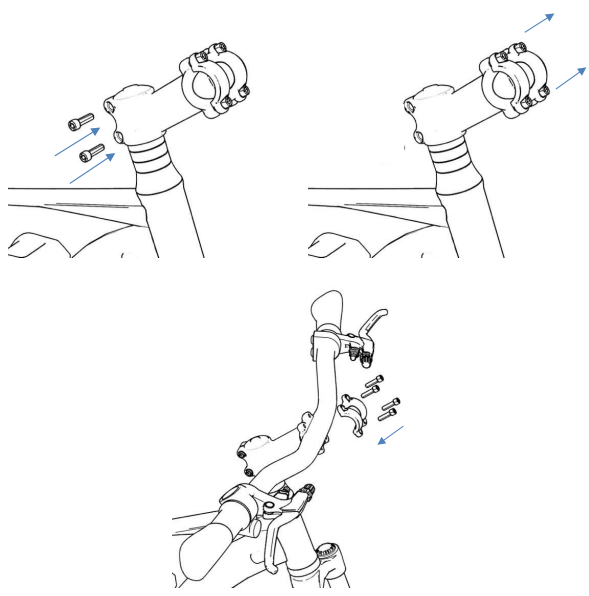

Fig./Img./Abb./Afb./ Rys./Obr. 2

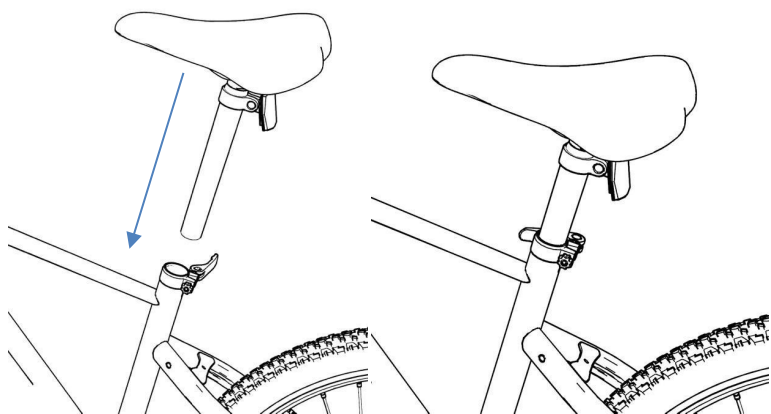

Fig./Img./Abb./Afb./ Rys./Obr. 3

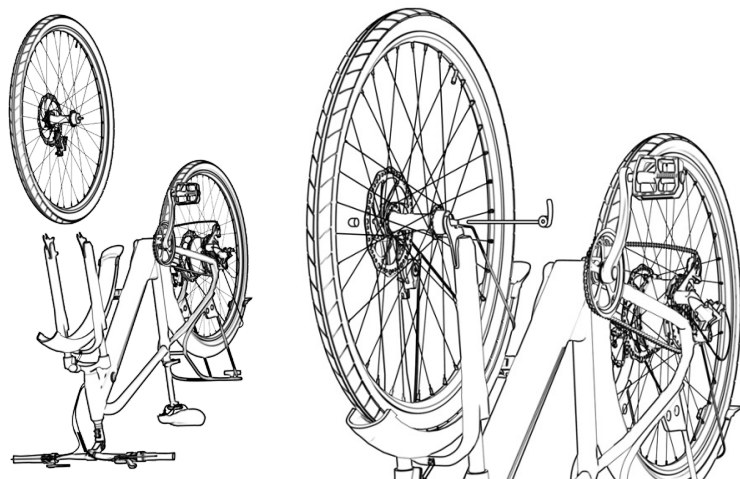

Fig./Img./Abb./Afb./ Rys./Obr. 4

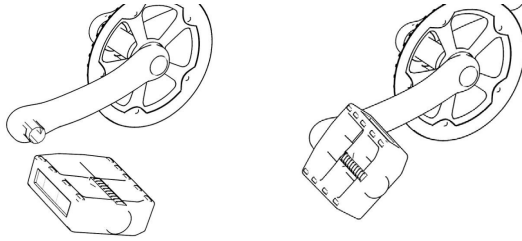

Fig./Img./Abb./Afb./ Rys./Obr. 5

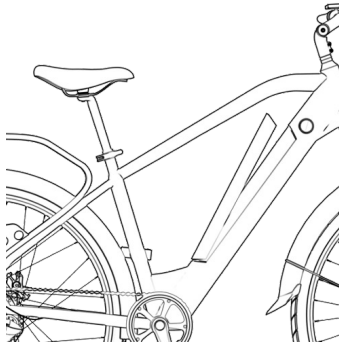

Fig./Img./Abb./Afb./ Rys./Obr. 6

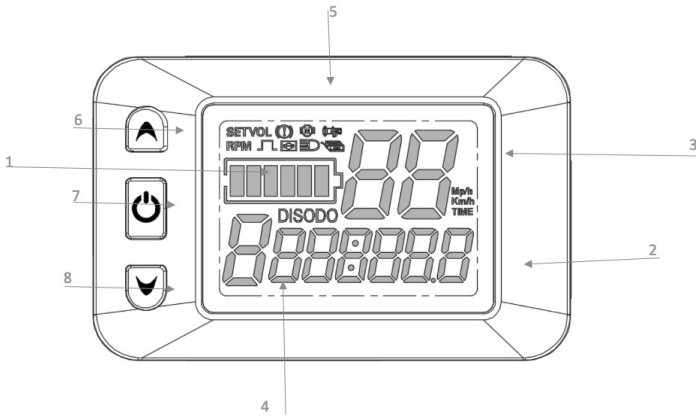

Fig./Img./Abb./Afb./ Rys./Obr. 7



Fig./Img./Abb./Afb./ Rys./Obr. 8

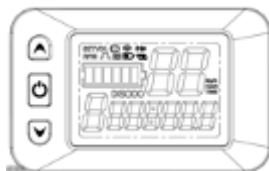

Fig./Img./Abb./Afb./ Rys./Obr. 9

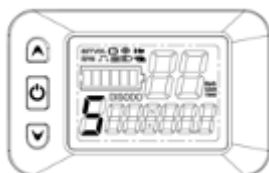

Fig./Img./Abb./Afb./ Rys./Obr. 10



Fig./Img./Abb./Afb./ Rys./Obr. 11



Fig./Img./Abb./Afb./ Rys./Obr. 12



Fig./Img./Abb./Afb./ Rys./Obr. 13



Fig./Img./Abb./Afb./ Rys./Obr. 14



Fig./Img./Abb./Afb./ Rys./Obr. 15



Fig./Img./Abb./Afb./ Rys./Obr. 16



Fig./Img./Abb./Afb./ Rys./Obr. 17



Fig./Img./Abb./Afb./ Rys./Obr. 18



Fig./Img./Abb./Afb./ Rys./Obr. 19



Fig./Img./Abb./Afb./ Rys./Obr. 20



Fig./Img./Abb./Afb./ Rys./Obr. 21



Fig./Img./Abb./Afb./ Rys./Obr. 22



Fig./Img./Abb./Afb./ Rys./Obr. 23



Fig./Img./Abb./Afb./ Rys./Obr. 24



Fig./Img./Abb./Afb./ Rys./Obr. 25



Fig./Img./Abb./Afb./ Rys./Obr. 26



Fig./Img./Abb./Afb./ Rys./Obr. 27

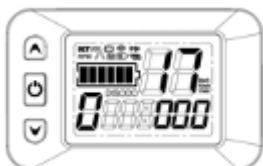

Fig./Img./Abb./Afb./ Rys./Obr. 28



Fig./Img./Abb./Afb./ Rys./Obr. 29



Fig./Img./Abb./Afb./ Rys./Obr. 30



Fig./Img./Abb./Afb./ Rys./Obr. 31



[www.cecotec.es](http://www.cecotec.es)

Cecotec Innovaciones S.L.  
Av. Reyes Católicos, 60  
46910, Alfafar (Valencia)  
AP01240122