

cecotec

BOLERO AGUAZERO 6100 E

BOLERO AGUAZERO 6100 INOX E

BOLERO AGUAZERO 6100 DARK E

Lavavajilla/ Dishwasher



bolero

Manual de instrucciones
Instruction manual
Manuel d'instructions
Bedienungsanleitung
Manuale di istruzioni
Manual de instruções
Handleiding
Instrukcja obsługi
Návod k použití

Instrucciones de seguridad	4
Safety instructions	8
Instruções de sécurité	12
Sicherheitshinweise	16
Istruzioni di sicurezza	21
Instruções de segurança	25
Veiligheidsinstructies	30
Instrukcje bezpieczeństwa	34
Bezpečnostní pokyny	38

ÍNDICE

1. Piezas y componentes	42
2. Antes de instalar	42
3. Instalación	42
4. Antes de usar su lavavajillas	46
5. Cómo cargar los cestos del lavavajillas	53
6. Funcionamiento	57
7. Limpieza y mantenimiento	62
8. Resolución de problemas	65
9. Especificaciones técnicas	69
10. Reciclaje de aparatos eléctricos y electrónicos	72
11. Garantía y SAT	72
12. Copyright	72

INDEX

1. Parts and components	73
2. Before installation	73
3. Installation	73
4. Before using the dishwasher	76
5. Loading the dishwasher baskets	83
6. Operation	87
7. Cleaning and maintenance	91
8. Troubleshooting	94
9. Technical specifications	99
10. Disposal of old electrical and electronic appliances	101
11. Technical support and warranty	101
12. Copyright	101

SOMMAIRE

1. Pièces et composants	102
2. Avant installation	102
3. Installation	102
4. Avant utilisation	106
5. Comment charger les paniers du lave-vaisselle	113
6. Fonctionnement	117
7. Nettoyage et entretien	122
8. Résolution de problèmes	125
9. Spécifications techniques	129

10. Recyclage des équipements électriques et électroniques	132
11. Garantie et SAV	132
12. Copyright	132

INHALT

1. Teile und Komponenten	133
2. Vor der Installation	133
3. Montage	133
4. Bevor Sie Ihren Geschirrspüler benutzen	137
5. Beladen von Geschirrspülerkörben	144
6. Bedienung	148
7. Reinigung und Wartung	154
8. Problembhebung	157
9. Technische Spezifikationen	163
10. Recycling von Elektro- und Elektronikgeräten	165
11. Garantie und Kundendienst	165
12. Copyright	166

INDICE

1. Parti e componenti	167
2. Prima dell'installazione	167
3. Installazione	168
4. Prima dell'uso	171
5. Carico dei cestelli della lavastoviglie	178
6. Funzionamento	182
7. Pulizia e manutenzione	187
8. Risoluzione dei problemi	190
9. Specifiche tecniche	195
10. Riciclaggio di apparecchiature elettriche ed elettroniche	197
11. Garanzia e supporto tecnico	197
12. Copyright	198

ÍNDICE

1. Peças e componentes	199
2. Antes da instalação	199
3. Instalação	199
4. Antes de usar a máquina de lavar loiça	203
5. Como carregar os cestos da máquina de lavar loiça	210
6. Funcionamento	214
7. Limpeza e manutenção	219
8. Resolução de problemas	222
9. Especificações técnicas	226
10. Reciclagem de produtos elétricos e eletrônicos	229
11. Garantia e SAT	229
12. Copyright	229

INHOUD

1. Onderdelen en componenten	230
2. Vóór de installatie	230
3. Installatie	230
4. Voordat u de vaatwasser gebruikt	234
5. Vaatwasmanden vullen	241
6. Werking	245
7. Schoonmaak en onderhoud	249
8. Probleemoplossing	253
9. Technische specificaties	258
10. Recycling van elektrische en elektronische apparatuur	260
11. Garantie en technische ondersteuning	260
12. Copyright	261

SPIS TREŚCI





1. Części i komponenty	262
2. Przed instalacją	262
3. Instalacja	263
4. Przed użyciem zmywarki	266
5. Jak wypełniać kosze w zmywarce	273
6. Funkcjonowanie	277
7. Czyszczenie i konserwacja	281
8. Rozwiązywanie problemów	284
9. Specyfikacja techniczna	289
10. Recykling urządzeń elektrycznych i elektronicznych	291
11. Gwarancja i Serwis techniczny	291
12. Copyright	292

OBSAH

1. Části a složení	293
2. Před instalací	293
3. Instalace	293
4. Před použitím myčky	296
5. Jak naložit koše myčky nádobí	303
6. Provoz	307
7. Čištění a údržba	312
8. Řešení problémů	314
9. Technické specifikace	319
10. Recyklace elektrických a elektronických zařízení	321
11. Záruka a technický servis	321
12. Copyright	321









INSTRUCCIONES DE SEGURIDAD











Lea las siguientes instrucciones atentamente antes de usar el producto. Guarde este manual para futuras referencias o nuevos usuarios.







Icono	Tipo	Significado
	ADVERTENCIA	Riesgo de lesión grave o muerte
	RIESGO DE DESCARGA ELÉCTRICA	Riesgo de voltaje peligroso
	INCENDIO	Advertencia; Riesgo de incendio/materiales inflamables
	PRECAUCIÓN	Riesgo de lesiones o daños materiales
	IMPORTANTE/ NOTA	Uso correcto del sistema

- Lea íntegramente estas instrucciones antes de instalar o utilizar su lavavajillas, ya que contienen información importante que le ayudará a conseguir el mejor rendimiento de su equipo. Es su responsabilidad asegurarse de que todos los usuarios estén informados acerca de las precauciones mencionadas en este manual.
- Este aparato pueden utilizarlo niños con 8 años o más y personas con capacidades físicas, sensoriales o mentales reducidas o falta de experiencia y conocimientos, si se les ha dado la supervisión o formación apropiadas respecto

al uso del aparato de una manera segura y comprenden los peligros que implica. Los niños no deben jugar con el aparato. La limpieza y el mantenimiento que debe realizar el usuario no deben ser realizados por niños sin supervisión.





-  Después de usar el lavavajillas pueden quedar residuos en su interior. Mantenga a los niños alejados de la máquina cuando esté abierta.
-  **PRECAUCIÓN:** compruebe que el lavavajillas y su embalaje no tengan daños. Nunca use el lavavajillas si presenta algún daño, contacte inmediatamente con el Servicio de Asistencia Técnica de Cecotec.
-  El material de embalaje puede ser peligroso para los niños. Retírelo y póngalo fuera de su alcance.
- Elija un lugar adecuado y seguro para instalar el lavavajillas.
- No instale el lavavajillas sobre una superficie que impida la ventilación de la base, como una alfombra.
- Utilice las mangueras suministradas, no reutilice mangueras viejas.
-   No enchufe el lavavajillas antes de su instalación. La máquina no debe estar enchufada durante su colocación.
-  Es recomendable que el lavavajillas sea instalado por personal autorizado.
-  No use nunca un cable alargador o una conexión de múltiples tomas.
-  El enchufe debe quedar accesible tras la instalación del lavavajillas.
- Después de la instalación, la primera vez que ponga en marcha el lavavajillas hágalo sin carga.

-  Use siempre el enchufe que se suministra con el lavavajillas. No modifique el enchufe suministrado con el aparato si no se ajusta a la toma de corriente.
-   Inspeccione el cable de alimentación regularmente en busca de daños. Si el cable presenta daños, debe ser reparado por el Servicio de Asistencia Técnica oficial de Cecotec para evitar cualquier tipo de peligro.
- No use el lavavajillas si el cable, el enchufe o la estructura presentan daños o no funcionan correctamente.
-  En caso de mal funcionamiento, la reparación debe ser realizada por el Servicio de Asistencia Técnica oficial de Cecotec, en caso contrario quedará anulada la garantía.
-   Antes de reparar el lavavajillas, debe desconectarlo de la red eléctrica y cerrar el grifo de agua.
-   Para desconectar el lavavajillas, tire del enchufe, nunca tire del cable.
- Este lavavajillas está diseñado exclusivamente para uso doméstico. No lo utilice en el exterior.
- Durante el uso, el lavavajillas consume menos energía y agua que si realiza el lavado de la vajilla a mano, siempre y cuando el lavavajillas doméstico se utilice de acuerdo con estas instrucciones.
-  No haga un mal uso, no se ponga de pie, no se siente ni coloque peso sobre la puerta o los cestos del lavavajillas.
- No utilice el lavavajillas a menos que todos los elementos interiores estén correctamente colocados.
-  Use únicamente detergentes y abrillantadores producidos específicamente para lavavajillas.

- Algunos detergentes para lavavajillas son muy alcalinos. Pueden ser extremadamente peligrosos si se ingieren. Evite el contacto con la piel y los ojos y mantenga a los niños alejados del lavavajillas cuando la puerta esté abierta.
-  Debido al peligro de explosión, no coloque agentes disolventes químicos en el interior de la máquina.
-  No ponga artículos que no sean aptos para lavavajillas en la máquina.
- No llene los cestos por encima de su capacidad.
- Cecotec no se hace responsable de cualquier deformación que se produzca en el interior de la máquina debido a un mal uso.
-  No abra la puerta mientras el lavavajillas está en funcionamiento, ya que podría derramarse agua caliente. La máquina tiene dispositivos de seguridad que detendrán el funcionamiento si se abre la puerta.
-  No deje la puerta abierta, ya que podría provocar accidentes.
-  Coloque cuchillos y otros objetos afilados en la bandeja para cubiertos o en la cesta de cubertería con el filo hacia abajo.
-  Por seguridad, desconecte el enchufe una vez haya finalizado el programa.
-  Para evitar una descarga eléctrica, no desenchufe el lavavajillas con las manos mojadas.
- La capacidad máxima de cubiertos es 11.
- La presión máxima admisible del agua de entrada es de 1 MPa.
- La presión mínima admisible del agua de entrada es de 0,04 MPa.











SAFETY INSTRUCTIONS









Read these instructions thoroughly before using the device. Keep this instruction manual for future reference or new users.





Icon	Type	Meaning
	WARNING	Risk of serious injury or death
	RISK OF ELECTRIC SHOCK	Risk of dangerous voltage
	FIRE	Warning: Risk of fire/flammable materials
	WARNING	Risk of injury or damage to property
	IMPORTANT/NOTE	Correct system use

- Read these instructions carefully before assembling or using the product. These instructions contain important information that will help you get the best out of your equipment. It is your responsibility to make sure every user is informed about the warnings and precautions stated in this instruction manual.
- This appliance can be used by children aged 8 years and above and persons with reduced physical, sensory, or mental capabilities or lack of experience and knowledge if they have been given supervision or instruction concerning the use of the appliance in a safe way and understand the hazards involved. Children must not play with the device.

Cleaning and user maintenance should not be carried out by unsupervised children.





-  After using the dishwasher, there may be remains in the interior. Keep children away from the machine when it is open.
-  **WARNING:** check the dishwasher and package are not damaged. Never use the dishwasher if it is damaged, immediately contact the official Cecotec's Technical Support Service.
-  Packaging material may be dangerous to children. Remove it and place it out of their reach.
- Choose a suitable and safe place to install the dishwasher.
- Do not install the dishwasher on a surface in which the base cannot air properly, like a carpet.
- Use the provided hoses, do not reuse old hoses.
-   Do not plug the dishwasher before installing it. The machine must be unplugged during its installation.
-  It is recommended that the dishwasher is installed by authorised personnel.
-  Never use an extension cord or a multi-socket connection.
-  The socket must be accessible after the dishwasher installation.
- After the installation, the first time you run the dishwasher, do it while it is empty.
-  Always use the plug provided with the dishwasher. Do not modify the plug provided with the appliance if it does not match the power socket.
-   Check the power cord regularly for visible damage. If the cable is damaged, it must be replaced by the official Cecotec Technical Support Service in order to avoid any type of danger.

- Do not operate the product if its cord, plug, or structure show visible damage, do not operate properly, or have been dropped.
-  In case of malfunctioning, repairs must be carried out by Cecotec's Technical Support Service; otherwise, the warranty will be void.
-   Before repairing the dishwasher, you must disconnect it from the power supply and close the stopcock.
-   To unplug the dishwasher, pull from the socket, never from the cord.
- This dishwasher is intended for household use only. Do not use outdoors.
- During use, the dishwasher uses less energy and water than washing dishes by hand, provided that the household dishwasher is used according to these instructions.
-  Do not misuse it, do not stand, sit, or place any heavy object on the door or baskets of the dishwasher.
- Do not use the dishwasher if all interior elements are not correctly placed.
-  Use only detergents and rinse aids specific for dishwashers.
- Some dishwasher detergents are very alkaline. They may be extremely dangerous if you ingest them. Avoid contact with skin and eyes and keep children away from the dishwasher when the door is open.
-  Due to the danger of explosion, do not place chemical solvents in the interior of the machine.
-  Do not place articles which are not dishwasher safe in the machine.
- Do not fill the baskets over their capacity.

- Cecotec is not responsible for any deformation produced in the interior of the machine due to misuse.
-  Do not open the door while the dishwasher is running, as it could spill hot water. The machine features safety devices which will stop the operation if you open the door.
-  Do not leave the door open, as it could cause accidents.
-  Place knives and other sharp objects with the blade facing down in the cutlery tray or in the cutlery basket.
-  For safety reasons, disconnect the mains plug after the programme has finished.
-  To avoid electric shock, do not disconnect the dishwasher with your hands wet.
- The maximum place setting capacity is 11.
- The maximum inlet water pressure is 1 MPa.
- The minimum inlet water pressure is 0.04 MPa.









INSTRUCTIONS DE SÉCURITÉ











Veillez lire les instructions suivantes avec attention avant d'utiliser l'appareil. Gardez bien ce manuel pour de futures références ou pour tout nouvel utilisateur.







Icône	Type	Signification
	AVERTISSEMENT	Risque de blessure grave ou de mort
	RISQUE DE DÉCHARGE ÉLECTRIQUE	Risque de tension dangereuse
	INCENDIE	Avertissement ; Risque d'incendie / matériaux inflammables
	PRÉCAUTION	Risque de blessures ou de dommages matériels
	IMPORTANT/NOTE	Utilisation correcte du système

- Veuillez lire ces instructions avant d'assembler ou d'utiliser votre lave-vaisselle, elles contiennent des informations importantes qui vous aideront à obtenir les meilleurs résultats avec votre équipement. Veillez à ce que tous les utilisateurs soient informés des précautions mentionnées dans ce manuel.
- Cet appareil peut être utilisé par des enfants de 8 ans et plus et par des personnes aux capacités physiques, mentales ou sensorielles réduites, ou sans expérience ni connaissances s'ils sont surveillés et/ou ont reçu

les informations nécessaires à l'utilisation correcte de l'appareil et qu'ils ont bien compris les risques qu'il implique. Empêchez les enfants de jouer avec le produit. Le nettoyage et l'entretien du produit ne peuvent pas être menés à terme par les enfants sans surveillance.





-  Après avoir utilisé l'appareil, des résidus peuvent rester à l'intérieur du lave-vaisselle. Maintenez les enfants éloignés de la machine lorsqu'elle est ouverte.
-  ATTENTION : vérifiez que le lave-vaisselle et son emballage ne sont pas endommagés. N'utilisez jamais le lave-vaisselle s'il est endommagé, contactez immédiatement le Service Après-Vente Officiel de Cecotec.
-  Le matériel d'emballage peut être dangereux pour les enfants. Retirez-le et mettez-le hors de portée des enfants.
- Choisissez un endroit approprié et sûr pour installer le lave-vaisselle.
- N'installez pas le lave-vaisselle sur une surface qui empêche la ventilation de la base, comme un tapis.
- Utilisez les tuyaux fournis, ne réutilisez pas les anciens tuyaux.
-   Ne branchez pas le lave-vaisselle avant de l'installer. La machine ne doit pas être branchée pendant l'installation.
-  Il est recommandé de faire installer le lave-vaisselle par du personnel autorisé.
-  N'utilisez jamais de rallonge ou de prise multiple.
-  La prise doit rester accessible après l'installation du lave-vaisselle.
- Après l'installation, la première fois que vous démarrez le lave-vaisselle, faites-le sans rien mettre dedans.

-  Utilisez toujours la prise fournie avec le lave-vaisselle. Ne modifiez pas la prise fournie avec l'appareil si elle n'est pas adaptée à la prise de courant.
-   Inspectez le câble d'alimentation régulièrement pour rechercher des dommages visibles. Si le câble présente des dommages, il doit être réparé par le Service d'Assistance Technique officiel de Cecotec pour éviter tout type de danger.
- N'utilisez pas le lave-vaisselle si le câble, la prise ou la structure ne fonctionnent pas correctement ou présentent des dommages.
-  En cas de mauvais fonctionnement, la réparation doit être effectuée par le Service d'Assistance Technique officiel de Cecotec, sinon la garantie sera annulée.
-   Avant de réparer le lave-vaisselle, il faut le débrancher du réseau électrique et fermer le robinet d'eau.
-   Pour débrancher le lave-vaisselle, tirez sur la fiche, jamais sur le câble.
- Ce lave-vaisselle a été conçu pour un usage exclusivement domestique. Ne l'utilisez pas en extérieur.
- Pendant son utilisation, le lave-vaisselle consomme moins d'énergie et d'eau que lors du lavage de la vaisselle à la main, à condition que le lave-vaisselle soit utilisé conformément à ces instructions.
-  Ne faites pas une mauvaise utilisation, ne vous tenez pas debout, ne vous asseyez pas et ne posez pas de poids sur la porte ou les paniers du lave-vaisselle.
- N'utilisez le lave-vaisselle que si tous les éléments intérieurs sont correctement placés.
-  N'utilisez que des détergents et produits de rinçage formulés pour les lave-vaisselles.

- Certains détergents pour lave-vaisselle sont très alcalins. Ils peuvent être extrêmement dangereux s'ils sont ingérés. Évitez tout contact avec la peau et les yeux et tenez les enfants éloignés du lave-vaisselle lorsque la porte est ouverte.
-  En raison du risque d'explosion, n'introduisez pas de solvants chimiques à l'intérieur de la machine.
-  Ne mettez pas d'articles qui ne sont pas compatibles avec le lave-vaisselle dans la machine.
- Ne remplissez pas trop les paniers.
- Cecotec ne se fera responsable de toute déformation survenue à l'intérieur de la machine due à une mauvaise utilisation du produit.
-  N'ouvrez pas la porte lorsque le lave-vaisselle est en fonctionnement, car de l'eau chaude pourrait s'écouler. La machine est équipée de dispositifs de sécurité qui arrêtent le fonctionnement si la porte est ouverte.
-  Ne laissez pas la porte ouverte, car cela pourrait entraîner des accidents.
-  Placez les couteaux et autres objets pointus dans le tiroir à couverts ou le panier à couverts, placez le tranchant vers le bas.
-  Pour des raisons de sécurité, débranchez la fiche après la fin du programme.
-  Pour éviter toute décharge électrique, ne débranchez pas le lave-vaisselle avec vos mains mouillées.
- La capacité maximale de couverts est de 11.
- La pression maximale autorisée pour l'entrée d'eau est d'1 MPa.
- La pression minimale admissible de l'eau à l'entrée est de 0,04 MPa.





SICHERHEITSHINWEISE











Lesen Sie die folgenden Hinweise aufmerksam durch, bevor Sie das Produkt verwenden. Bewahren Sie diese Bedienungsanleitung zum Nachschlagen oder für neue Benutzer auf.







Symbol	Typ	Bezeichnung für:
	WARNUNG	Gefährliche bzw. unsichere Praktiken, die zu schweren Verletzungen, Tod und/oder Sachschäden führen können.
	GEFÄHRLICHER ELEKTRISCHER SPANNUNG	Gefahr durch gefährliche Spannungen/ Stromschläge
	FEUER	Warnung vor feuergefährlichen Stoffen/ Brandgefahr
	VORSICHT	Warnung vor einer Gefahrenstelle
	WICHTIG/ HINWEIS	Richtige Anwendung des Systems



- Bitte lesen Sie diese Anleitung gründlich durch, bevor Sie Ihren Geschirrspüler installieren oder in Betrieb nehmen, denn sie enthält wichtige Informationen, die Ihnen helfen werden, das Gerät optimal zu nutzen. Es liegt in Ihrer Verantwortung, sicherzustellen, dass alle Benutzer

über die in dieser Bedienungsanleitung erwähnten
Vorsichtsmaßnahmen informiert sind.

- Dieses Gerät kann von Kindern ab 8 Jahren und darüber sowie von Personen mit verringerten physischen, sensorischen oder mentalen Fähigkeiten oder Mangel an Erfahrung und Wissen benutzt werden, wenn sie beaufsichtigt oder bezüglich des sicheren Gebrauchs des Gerätes unterwiesen wurden und die daraus resultierenden Gefahren verstehen. Kinder dürfen nicht mit dem Gerät spielen. Reinigung und Benutzer-Wartung dürfen nicht von Kindern ohne Beaufsichtigung durchgeführt werden.
-  Nach der Benutzung des Geschirrspülers können Rückstände im Inneren des Geschirrspülers verbleiben. Halten Sie Kinder von der Maschine fern, wenn die Tür geöffnet ist.
-  **VORSICHT:** Überprüfen Sie Verpackung und Geschirrspüler sofort auf. Benutzen Sie den Geschirrspüler nicht, wenn er beschädigt ist, sondern wenden Sie sich sofort an den Technischer Kundendienst von Cecotec.
-  Verpackungsmaterial kann für Kinder gefährlich sein. Nehmen Sie es heraus und legen Sie es außer Reichweite.
- Wählen Sie einen geeigneten und sicheren Ort für die Aufstellung des Geschirrspülers.
- Wenn das Gerät Lüftungsöffnungen im Boden hat, dürfen diese nicht zB mit einem Teppich abgedeckt werden.
- Verwenden Sie die mitgelieferten Schläuche, verwenden Sie keine alten Schläuche wieder.
-   Schließen Sie den Geschirrspüler nicht an, bevor er vollständig installiert ist. Das Gerät darf während der Installation nicht eingesteckt sein.





-  Es wird empfohlen, dass der Geschirrspüler von autorisiertem Fachkräften installiert wird.
-  Verwenden Sie niemals ein Verlängerungskabel oder eine Mehrfachsteckdose.
-  Die Steckdose muss nach dem Einbau des Geschirrspülers zugänglich bleiben.
- Wenn Sie den Geschirrspüler nach der Installation zum ersten Mal starten, sollten Sie ihn nicht beladen.
-  Verwenden Sie immer den mit dem Geschirrspüler gelieferten Stecker. Ändern Sie den mit dem Gerät gelieferten Stecker nicht, wenn er nicht in die Steckdose passt.
-   Überprüfen Sie das Netzkabel regelmäßig auf Schäden. Wenn das Kabel beschädigt ist, muss es durch den offiziellen Technischen Kundendienst von Cecotec ersetzt werden, um Sach- und Personenschäden zu vermeiden.
- Verwenden Sie den Geschirrspüler nicht, wenn das Kabel, der Stecker oder der Rahmen beschädigt ist oder nicht richtig funktioniert.
-  Im Falle einer Fehlfunktion muss die Reparatur durch den offiziellen technischen Kundendienst von Cecotec durchgeführt werden, andernfalls erlischt die Garantie.
-   Vor der Reparatur des Geschirrspülers muss dieser vom Stromnetz getrennt und der Wasserhahn zuge dreht werden.
-   Um den Geschirrspüler auszuschalten, ziehen Sie am Stecker, niemals am Kabel.
- Dieser Geschirrspüler ist ausschließlich für den Hausgebrauch bestimmt. Verwenden Sie das Gerät nicht im Freien.

- Während des Gebrauchs verbraucht der Geschirrspüler weniger Energie und Wasser als das Spülen von Hand, vorausgesetzt, der Haushaltsgeschirrspüler wird entsprechend dieser Anleitung benutzt.
-  Benutzen Sie den Geschirrspüler nicht falsch, stellen Sie sich nicht hin, setzen Sie sich nicht hin und belasten Sie nicht die Tür oder die Körbe des Geschirrspülers.
- Benutzen Sie den Geschirrspüler nur dann, wenn alle Innenteile richtig eingelegt sind.
-  Verwenden Sie nur speziell für Geschirrspüler hergestellte Spülmittel und Klarspüler.
- Einige Geschirrspülmittel sind stark alkalisch. Sie können extrem gefährlich sein, wenn sie verschluckt werden. Vermeiden Sie den Kontakt mit Haut und Augen und halten Sie Kinder vom Geschirrspüler fern, wenn die Tür geöffnet ist.
-  Aufgrund der Explosionsgefahr dürfen keine chemischen Lösungsmittel in das Innere des Geräts gelangen.
-  Geben Sie keine Gegenstände in die Maschine, die nicht spülmaschinenfest sind.
- Die Körbe dürfen nicht überfüllt werden.
- Cecotec kann nicht für Verformungen im Inneren des Geräts verantwortlich gemacht werden, die durch unsachgemäßen Gebrauch entstanden sind.
-  Öffnen Sie die Tür nicht, während der Geschirrspüler läuft, da heißes Wasser auslaufen kann. Die Maschine verfügt über Sicherheitsvorrichtungen, die den Betrieb unterbrechen, wenn die Tür geöffnet wird.
-  Lassen Sie die Tür nicht offen stehen, da dies zu Unfällen führen kann.

- Legen Sie Messer und andere scharfe Gegenstände mit der Schneide nach unten in die Besteckschublade oder den Besteckkorb.
-  Ziehen Sie aus Sicherheitsgründen nach Beendigung des Programms den Netzstecker.
-  Um einen Stromschlag zu vermeiden, sollten Sie den Geschirrspüler nicht mit nassen Händen ausstecken.
- Die maximale Besteckkapazität beträgt 11.
- Der maximal zulässige Wassereingangsdruck beträgt 1 MPa.
- Der minimal zulässige Wassereingangsdruck beträgt 0,04 MPa.









ISTRUZIONI DI SICUREZZA







Leggere le seguenti istruzioni prima di usare l'apparecchio.
Conservare questo manuale per consultazioni future o nuovi utenti.







Icona	Tipo	Significato
	ATTENZIONE	Rischio di lesioni gravi o morte
	RISCHIO DI SCOSSA ELETTRICA	Rischio di tensione pericolosa
	INCENDIO	Attenzione: rischio di incendio/materiali infiammabili
	PRECAUZIONE	Rischio di lesioni o danni materiali
	IMPORTANTE/ NOTA BENE	Uso corretto del sistema

- Si prega di leggere queste istruzioni per intero prima di montare o utilizzare la lavastoviglie. Contengono informazioni importanti che permettono di ottenere le migliori prestazioni dall'attrezzatura. È propria responsabilità assicurarsi che tutti gli utenti siano informati riguardo le precauzioni di questo manuale.
- Questo apparecchio può essere usato da bambini a partire da 8 anni e da persone con ridotte capacità fisiche, sensoriali o mentali o con mancanza di esperienza e conoscenza, a condizione che siano supervisionati o

istruiti sull'uso dell'apparecchio in modo sicuro e che comprendano i pericoli connessi. Non permettere ai bambini di giocare con l'apparecchio. La pulizia e la manutenzione non devono essere effettuate da bambini senza supervisione.





-  Dopo l'uso della lavastoviglie, possono rimanere dei residui al suo interno. Tenere i bambini lontani dall'apparecchio quando è aperta.
-  **PRECAUZIONE:** controllare che la lavastoviglie e il suo imballaggio non siano danneggiati. Non utilizzare mai la lavastoviglie se è danneggiata in qualsiasi modo, contattare immediatamente il Servizio di Assistenza Tecnica di Cecotec.
-  Il materiale da imballaggio può essere pericoloso per i bambini. Rimuoverlo e tenerlo fuori dalla loro portata.
- Scegliere un posto adatto e sicuro per installare la lavastoviglie.
- Non installare la lavastoviglie su una superficie che impedisce la ventilazione della base, come un tappeto.
- Utilizzare i tubi forniti, non riutilizzare vecchi tubi.
-   Non collegare la lavastoviglie alla corrente prima dell'installazione. Non collegare l'apparecchio durante l'installazione.
-  Si raccomanda che la lavastoviglie sia installata da personale autorizzato.
-  Non usare mai una prolunga o prese multiple.
-  La presa deve rimanere accessibile dopo l'installazione della lavastoviglie.
- Dopo l'installazione, la prima volta che si avvia la lavastoviglie, farlo senza carico.
-  Utilizzare sempre la spina fornita con la lavastoviglie. Non modificare la spina fornita con l'apparecchio se non è adatta alla presa di corrente.

-  Ispezionare regolarmente il cavo di alimentazione in cerca di danni visibili. Se il cavo presenta danni, dovrà essere riparato dal Servizio di Assistenza Tecnica ufficiale di Cecotec per evitare rischi.
- Non utilizzare la lavastoviglie se il cavo, la spina o il telaio sono danneggiati o malfunzionanti.
-  In caso di malfunzionamento, rivolgersi unicamente al Servizio di Assistenza Tecnica ufficiale di Cecotec; altrimenti, la garanzia verrà annullata.
-  Prima di riparare la lavastoviglie, questa deve essere scollegata dalla rete elettrica e il rubinetto dell'acqua deve essere chiuso.
-  Per scollegare la lavastoviglie, tirare la spina, non tirare mai il cavo.
- Questa lavastoviglie è progettata solo per uso domestico. Non usare all'aperto.
- Durante l'uso, la lavastoviglie consuma meno energia e meno acqua rispetto al lavaggio dei piatti a mano, a condizione che la lavastoviglie domestica sia usata secondo queste istruzioni.
-  Non usare impropriamente, stare in piedi, sedersi o appoggiare pesi sullo sportello o sui cestelli della lavastoviglie.
- Non utilizzare la lavastoviglie se tutte le parti interne non sono posizionate correttamente.
-  Usare solo detersivi e brillantanti prodotti specificamente per lavastoviglie.
- Alcuni detersivi per lavastoviglie sono molto alcalini. Possono essere estremamente pericolosi se ingeriti. Evitare il contatto con la pelle e gli occhi e tenere i bambini lontani dalla lavastoviglie quando lo sportello è aperto.

-  A causa del pericolo di esplosione, non introdurre solventi chimici nell'apparecchio.
-  Non introdurre oggetti che non sono lavabili in lavastoviglie.
- Non riempire i cestelli oltre la loro capacità.
- Cecotec non risponde di eventuali deformazioni dell'interno dell'apparecchio dovute ad uso improprio.
-  Non aprire lo sportello mentre la lavastoviglie è in funzione, perché l'acqua calda potrebbe fuoriuscire.
L'apparecchio è dotato di dispositivi di sicurezza che interrompono il funzionamento se la porta viene aperta.
-  Non lasciare lo sportello aperto, potrebbe causare incidenti.
-  Posizionare i coltelli e altri utensili affilati nel vassoio o cestello portaposate con la parte tagliente verso il basso.
-  Per motivi di sicurezza, scollegare la spina di alimentazione al termine del programma.
-  Per evitare scosse elettriche, non scollegare la lavastoviglie con le mani bagnate.
- La capacità massima è un servizio da 11 coperti.
- La pressione massima consentita dell'acqua d'ingresso è di 1 MPa.
- La pressione minima consentita dell'acqua d'ingresso è di 0,04 MPa.









INSTRUÇÕES DE SEGURANÇA









Leia as seguintes instruções atentamente antes de usar o aparelho. Guarde este manual para referências futuras ou novos utilizadores.









Ícone	Tipo	Significado
	ADVERTÊNCIA	Risco de lesão grave ou morte
	RISCO DE CHOQUE ELÉCTRICO	Risco de tensão perigosa
	INCÊNDIO	Advertência; Risco de incêndio/materiais inflamáveis
	ATENÇÃO	Risco de ferimentos ou danos à bens
	IMPORTANTE/NOTA	Utilização correta do sistema

- Leia atentamente estas instruções antes de instalar ou operar a sua máquina de lavar loiça, pois contêm informações importantes que o ajudarão a obter o melhor desempenho do seu equipamento. É da sua responsabilidade assegurar que todos os utilizadores sejam informados sobre as precauções mencionadas neste manual.
- Este aparelho pode ser utilizado por crianças a partir dos 8 anos de idade e por pessoas com capacidades físicas, sensoriais ou mentais reduzidas ou com falta de experiência e conhecimentos, se lhes tiver sido dada

supervisão ou instruções relativas à utilização do aparelho de uma forma segura e compreenderem os perigos envolvidos. Não permita que as crianças brinquem com o aparelho. A limpeza e manutenção do utilizador não devem ser efetuada por crianças não supervisionadas.

-  Após a utilização da máquina de lavar loiça, os resíduos podem permanecer dentro do seu interior. Manter as crianças afastadas da máquina quando esta estiver aberta.
-  **ATENÇÃO:** Verifique se a máquina de lavar loiça e a sua embalagem estão danificadas. Nunca utilize a máquina de lavar loiça se esta estiver danificada de alguma forma, contactar imediatamente com o Serviço de Assistência Técnica da Cecotec.
-  O material de embalagem pode ser perigoso para as crianças. Removê-lo e pô-lo fora de alcance.
- Escolha um local adequado e seguro para instalar a máquina de lavar loiça.
- Não instale a máquina de lavar loiça sobre uma superfície que impeça a ventilação da base, como por exemplo um tapete.
- Utilizar as mangueiras fornecidas, não reutilizar mangueiras velhas.
-   Não ligue a máquina de lavar loiça antes da instalação. A máquina não deve ser ligada durante a instalação.
-  Recomenda-se que a máquina de lavar loiça seja instalada por pessoal autorizado.
-  Nunca utilizar um cabo de extensão ou uma ligação de tomada múltipla.
-  A tomada deve permanecer acessível após a máquina de lavar loiça ter sido instalada.

- Após a instalação, a primeira vez que se liga a máquina de lavar loiça, faça-o sem carga.
-  Utilize sempre a ficha fornecida com a máquina de lavar loiça. Não modificar a ficha fornecida com o aparelho se este não encaixar na tomada.
-   Inspeccione regularmente o cabo de alimentação em busca de danos. Se o cabo apresentar danos, deve ser reparado pelo Serviço de Assistência Técnica da Cecotec para evitar qualquer tipo de perigo.
- Não utilize a máquina de lavar loiça se o cabo, ficha ou armação estiver danificado ou com defeito.
-  Em caso de mau funcionamento, a reparação deve ser efetuada pelo Serviço de Assistência Técnica oficial da Cecotec, caso contrário a garantia será anulada.
-   Antes de reparar a máquina de lavar loiça, esta deve ser desligada da rede e a torneira de água deve ser desligada.
-   Para desligar a máquina de lavar loiça, puxar a ficha, nunca puxar o cabo.
- Esta máquina de lavar loiça é concebida exclusivamente para uso doméstico. Não o utilize em exteriores.
- Durante a utilização, a máquina de lavar loiça consome menos energia e água do que a lavagem manual da loiça, desde que a máquina de lavar loiça doméstica seja utilizada de acordo com estas instruções.
-  Não use indevidamente, não ficar de pé, não se sentar ou colocar peso na porta ou no cesto da máquina de lavar loiça.
- Não utilize a máquina de lavar loiça a menos que todos os elementos interiores estejam corretamente posicionados.

-  Utilize apenas detergentes e abrillantadores produzidos especificamente para máquinas de lavar loiça.
- Alguns detergentes para máquinas de lavar loiça são muito alcalinos. Podem ser extremamente perigosos se ingeridos. Evite o contacto com a pele e os olhos e mantenha as crianças afastadas da máquina de lavar loiça quando a porta estiver aberta.
-  Devido ao perigo de explosão, não colocar solventes químicos na secção de lavagem da máquina.
-  Não coloque artigos que não sejam laváveis na máquina de lavar loiça em segurança.
- Não encher demais os cestos.
- A Cecotec não pode ser responsabilizada por qualquer deformação que ocorra no interior da máquina devido a uso indevido.
-  Não abra a porta enquanto a máquina de lavar loiça estiver a funcionar, uma vez que a água quente pode derramar. A máquina tem dispositivos de segurança que irão parar o funcionamento se a porta for aberta.
-  Não deixar a porta aberta, pois isto poderia produzir acidentes.
-  Colocar facas e outros objetos afiados sobre o tabuleiro dos talheres ou no cesto dos talheres com a o fio de corte para baixo.
-  Por razões de segurança, retirar a ficha da tomada depois de o programa ter terminado.
-  Para evitar choques elétricos, não desligue a máquina de lavar loiça com as mãos molhadas.









- A capacidade máxima dos talheres é de 11.
- A pressão máxima permitida de entrada de água é de 1 MPa.
- A pressão mínima permitida de entrada de água é de 0,04 MPa.

VEILIGHEIDSINSTRUCTIES

Lees de volgende instructies aandachtig voordat u het product gebruikt. Bewaar deze handleiding voor toekomstig(e) gebruik of gebruikers.

Icoon	Type	Betekenis
	WAARSCHUWING	Risico op ernstige verwondingen of de dood
	RISICO OP ELEKTRISCHE SCHOKKEN	Gevaarlijke spanning
	BRAND	Waarschuwing; Brandgevaar/ontvlambare materialen
	LET OP	Risico op letsel of beschadiging van eigendommen
	BELANGRIJK/OPMERKING	Correct gebruik van het apparaat

- Lees deze gebruiksaanwijzing zorgvuldig door voordat u uw vaatwasser installeert of in gebruik neemt, aangezien deze belangrijke informatie bevat die u zal helpen de beste prestaties uit uw apparatuur te halen. Het is uw verantwoordelijkheid ervoor te zorgen dat alle gebruikers op de hoogte zijn van de voorzorgsmaatregelen die in deze handleiding worden genoemd.





- Dit apparaat kan worden gebruikt door kinderen vanaf 8 jaar en personen met verminderde lichamelijke, zintuiglijke of geestelijke vermogens of met gebrek aan ervaring en kennis, indien zij onder toezicht staan of instructies hebben gekregen over het veilig gebruik van het apparaat en de gevaren ervan begrijpen. Kinderen mogen niet met het apparaat spelen. Reiniging en gebruikersonderhoud mogen niet worden uitgevoerd door kinderen zonder toezicht.
-  Na gebruik van de vaatwasser kunnen er resten achterblijven. Houd kinderen uit de buurt van het apparaat als het open is.
-  **WAARSCHUWING:** Controleer de vaatwasser en de verpakking op beschadigingen. Gebruik de vaatwasser nooit als deze beschadigd is, neem onmiddellijk contact op met de technische hulpdienst van Cecotec.
-  Verpakkingsmateriaal kan gevaarlijk zijn voor kinderen. Verwijder het en houd het buiten bereik van kinderen.
- Kies een geschikte en veilige plaats om de vaatwasser te installeren.
- Installeer de vaatwasser niet op een oppervlak dat de ventilatie van de basis verhindert, zoals een tapijt.
- Gebruik de bijgeleverde slangen, hergebruik geen oude slangen.
-   Sluit de vaatwasser niet aan voordat hij geïnstalleerd is. Het apparaat mag tijdens de installatie niet zijn aangesloten op de stroom.
-  Het wordt aanbevolen de vaatwasser door bevoegd personeel te laten installeren.
-  Gebruik nooit een verlengsnoer of een aansluiting met meerdere stopcontacten.
-  Het stopcontact moet toegankelijk blijven nadat de vaatwasser geïnstalleerd is.

- De eerste keer dat u na de installatie de vaatwasser start, moet u dit zonder vaat doen.
-  Gebruik altijd de stekker die bij de vaatwasser is geleverd. Wijzig de bij het apparaat geleverde stekker niet als deze niet in het stopcontact past.
-   Controleer het netsnoer regelmatig op beschadigingen. Als de kabel beschadigd is moet deze gerepareerd worden door de technische dienst van Cecotec om elk gevaar te vermijden.
- Gebruik de vaatwasser niet als het snoer, de stekker of het frame beschadigd is of niet goed werkt.
- In geval van storing dient de reparatie te worden uitgevoerd door de officiële Cecotec Technische Hulpdienst, anders vervalt de garantie.
-   Alvorens de vaatwasser te repareren, moet deze van het elektriciteitsnet worden losgekoppeld en moet de waterkraan worden dichtgedraaid.
-   Om de vaatwasser los te koppelen, trekt u aan de stekker, nooit aan het snoer.
- Deze vaatwasser is uitsluitend ontworpen voor huishoudelijk gebruik. Gebruik het product niet buitenshuis.
- Tijdens het gebruik verbruikt de vaatwasser minder energie en water dan bij het afwassen met de hand, op voorwaarde dat de vaatwasser volgens deze instructies wordt gebruikt.
-  Gebruik de vaatwasser op de juiste manier, ga er niet op zitten en plaats geen zware voorwerpen op de deur of in de manden van de vaatwasser.
- Gebruik de vaatwasser alleen als alle binnen elementen correct zijn geplaatst.
-  Gebruik alleen vaatwasmiddelen en spoelglansmiddelen die speciaal voor vaatwassers zijn bestemd.

- Sommige vaatwasmiddelen zijn zeer alkalisch. Ze kunnen uiterst gevaarlijk zijn als ze worden ingeslikt. Vermijd contact met huid en ogen en houd kinderen uit de buurt van de vaatwasser wanneer de deur open is.
-  In verband met explosiegevaar mogen er geen chemische oplosmiddelen in de vaatwasser worden geplaatst.
-  Doe geen voorwerpen in de machine die niet geschikt zijn voor de vaatwasser.
- Vul de manden met de aanbevolen hoeveelheid vaatwerk.
- Cecotec kan niet aansprakelijk worden gesteld voor vervormingen die in de machine ontstaan als gevolg van verkeerd gebruik.
-  Open de deur niet als de vaatwasser draait, want dan kan er heet water uitlopen. De machine heeft veiligheidsvoorzieningen die de werking stoppen als de deur wordt geopend.
-  Laat de deur niet open staan, dat kan tot ongelukken leiden.
-  Messen en andere voorwerpen met scherpe punten moeten met de punt naar beneden in de bestekmand worden geplaatst.
-  Trek om veiligheidsredenen de stekker uit het stopcontact na afloop van het programma.
- Haal de stekker van de vaatwasser niet met natte handen uit het stopcontact om elektrische schokken te voorkomen.
- De maximale capaciteit is 11 couverts.
- De maximaal toelaatbare waterdruk is 1 MPa.
- De minimale toelaatbare waterdruk is 0,04 MPa.







INSTRUKCJE BEZPIECZEŃSTWA











Przed użyciem produktu należy uważnie przeczytać poniższe instrukcje. Zachowaj tę instrukcję do wykorzystania w przyszłości lub dla nowych użytkowników.









Ikona	Typ	Znaczenie
	OSTRZEŻENIA	Ryzyko poważnego wypadku lub śmierci
	RYZYKO WYŁĄDOWANIA ELEKTRYCZNEGO	Ryzyko niebezpiecznego napięcia
	POŻAR	Ostrzeżenie; Ryzyko wystąpienia pożaru/ materiał łatwopalny
	UWAGA	Ryzyko wypadkowe lub uszkodzeń materiałowych
	WAŻNA INFORMACJA	Właściwe użytkowanie systemu

- Przeczytaj te instrukcje w całości przed złożeniem lub użyciem produktu, zawierają one ważne informacje, które pomogą Ci uzyskać najlepszą wydajność sprzętu. Ponoś odpowiedzialność za poinformowanie wszystkich użytkowników o środkach ostrożności wymienionych w niniejszej instrukcji.
- To urządzenie może być używane przez dzieci w wieku 8 lat i starsze oraz przez osoby o ograniczonych zdolnościach fizycznych, sensorycznych lub umysłowych lub bez

doświadczenia i wiedzy, pod warunkiem, że są one pod odpowiednim nadzorem lub zostały poinstruowane w zakresie bezpiecznego korzystania z urządzenia. i rozumieją związane z tym niebezpieczeństwa. Dzieci nie mogą bawić się urządzeniem. Czyszczenie i konserwacja przeprowadzane przez użytkownika nie mogą być wykonywane przez dzieci bez nadzoru.





-  Po myciu w zmywarce w jej wnętrzu mogą pozostawać resztki. Trzymaj dzieci z dala od urządzenia, kiedy jest otwarte.
-  **OSTRZEŻENIE:** upewnij się, że zmywarka i jej opakowanie nie są uszkodzone. Nigdy nie używaj zmywarki, jeśli jest uszkodzona, skontaktuj się bezpośrednio z serwisem technicznym Cecotec.
-  Materiał opakowania może być szkodliwy dla dzieci. Usuń je i umieść zdala od ich zasięgu.
- Wybierz odpowiednie i bezpieczne miejsce w celu instalowania zmywarki.
- Nie umieszczaj zmywarki na powierzchniach, które przeszkadzają odpowiedniej wentylacji bazy, takich jak np. dywan.
- Używaj dostarczonych węży, nie używaj wtórnie starych węży.
-   Nie podłączaj zmywarki przed jej instalacją. Urządzenie nie może być podłączone podczas instalacji.
-  Zaleca się, aby zmywarka była instalowana przez upoważniony do tego personel.
-  Nigdy nie używaj przedłużacza ani połączenia z np. listwy o różnych wejściach.

-  Kontakt powinien być dostępny po zainstalowaniu zmywarki
- Po instalacji, przy pierwszym uruchomieniu zmywarki, uruchom ją bez wsadu.
-  Używaj zawsze wtyczki sprzedawanej wraz z urządzeniem. Nie modyfikuj gniazdka dostarczonego wraz z urządzeniem, jeśli nie pasuje do gniazdka.
-   Regularnie sprawdzaj przewód zasilający pod kątem widocznych uszkodzeń. Jeśli kabel jest uszkodzony, musi zostać naprawiony przez oficjalny Serwis Pomocy Technicznej Cecotec, aby uniknąć wszelkiego rodzaju niebezpieczeństw.
- Nie używaj produktu, jeśli kabel, wtyczka lub obudowa są uszkodzone, działają nieprawidłowo.
-  W przypadku złego działania, naprawa powinna być zrealizowana przez oficjalny serwis techniczny Cecotec a w przeciwnym razie gwarancja produktu zostanie anulowana.
-   Przed naprawą zmywarki, należy ją odłączyć od sieci i zakręcić wodę.
-   Aby rozłączyć zmywarkę, pociągnij za gniazdko, nie ciągnij za kabel.
- Ta zmywarka została stworzona wyjątkowo do użytku domowego. Nie używaj go na zewnątrz.
- Podczas użytkowania, zmywarka zużywa mniej energii i wody niż podczas tradycyjnego, ręcznego zmywania naczyń, zawsze, jeśli użyje jej się wg poniższych instrukcji.
-  Nie używaj w niewłaściwy sposób, nie stawaj, nie siadaj ani nie obciążaj drzwi lub kosza zmywarki.
- Nie używaj zmywarki, jeśli wszystkie elementy wewnętrzne nie są prawidłowo ustawione.

-  Używaj wyłącznie detergentów i nabtyszczaczy przeznaczonych specjalnie do zmywarek.
- Niektóre detergenty do zmywarek są bardzo alkaliczne. Mogą być bardzo niebezpieczne, w przypadku połknięcia. Unikaj kontaktu ze skórą i oczami oraz trzymaj dzieci z dala od zmywarki, gdy drzwi są otwarte.
-  Z powodu zagrożenia eksplozją, nie ustawiaj rozpuszczalników chemicznych w sekcji mycia w maszynie.
-  Nie wkładaj do urządzenia przedmiotów, których nie można myć w zmywarce.
- Nie przepelniaj koszy.
- Cecotec nie ponosi odpowiedzialności za jakiegokolwiek odkształcenia, które występują wewnątrz maszyny w wyniku niewłaściwego użytkowania.
-  Nie otwieraj drzwi podczas pracy zmywarki, ponieważ może rozlać się gorąca woda. Maszyna posiada urządzenia zabezpieczające, które zatrzymają pracę w przypadku otwarcia drzwi.
-  Nie zostawiaj otwartych drzwi, może to spowodować wypadek.
-  Umieść noże i inne naostrzone przedmioty w koszu do sztućcy lub w koszu do sztućcy ostrzem do dołu.
-  Ze względów bezpieczeństwa odłącz wtyczkę po zakończeniu programu.
-  Aby uniknąć porażenia prądem, nie odłączaj zmywarki mokrymi rękami.
- Maksymalna pojemność sztućców to 11.
- Maksymalne dopuszczalne ciśnienie wody wlotowej wynosi 1 MPa.
- Minimalne dopuszczalne ciśnienie wody wlotowej wynosi 0,04 MPa.











BEZPEČNOSTNÍ POKYNY









Před použitím přístroje si pozorně přečtěte následující bezpečnostní pokyny. Uchovejte tento návod pro budoucí použití nebo pro nové uživatele.





Ikona	Typ	Význam
	VAROVÁNÍ	Riziko vážného zranění nebo smrti
	RIZIKO ÚRAZU ELEKTRICKÝM PROUDEM	Riziko nebezpečného napětí
	POŽÁR	Varování; Nebezpečí požáru/hořlavé materiály
	POZOR	Riziko zranění nebo poškození majetku
	DŮLEŽITÉ/POZNÁMKA	Správné používání systému

- Před instalací nebo provozem myčky si důkladně přečtěte tento návod, protože obsahuje důležité informace, které vám pomohou dosáhnout optimálního výkonu vašeho zařízení. Je vaší povinností zajistit, aby všichni uživatelé byli informováni o bezpečnostních opatřeních uvedených v tomto návodě.
- Tento spotřebič mohou používat děti od 8 let a starší a osoby se sníženými fyzickými, smyslovými nebo duševními schopnostmi nebo s nedostatkem zkušeností a znalostí,

pokud jsou pod dohledem nebo byly poučeny o bezpečném používání spotřebiče a rozumí souvisejícím nebezpečím. Děti si se zařízením nesmí hrát. Čištění a údržbu, které provádí uživatel, nesmí provádět děti bez dozoru.

-  Po použití myčky nádobí mohou uvnitř zůstat zbytky. Když je přístroj otevřený, nedovolte dětem, aby se k němu přibližovaly.
-  **POZOR:** Zkontrolujte, zda myčka nádobí a její obal nejsou poškozeny. Pokud je myčka poškozená, nepoužívejte ji a okamžitě kontaktujte servisní středisko Cecotec.
-  Obalový materiál může být pro děti nebezpečný. Odstraňte ji a dejte ji mimo jejich dosah.
- Vyberte vhodné a bezpečné místo pro instalaci myčky.
- Neinstalujte myčku na povrch, který brání větrání základny, například na koberec.
- Používejte dodané hadice, nepoužívejte staré hadice.
-   Před instalací nezapojte myčku do sítě. Stroj nesmí být během instalace zapojen do sítě.
-  Doporučujeme, aby myčku nádobí instaloval autorizovaný personál.
-  Nikdy nepoužívejte prodlužovací kabel nebo více zásuvek.
-  Zásuvka musí zůstat přístupná i po instalaci myčky.
- Po instalaci myčky ji poprvé spusťte bez náplně.
-  Vždy používejte zástrčku dodanou s myčkou. Zástrčku dodanou se spotřebičem neupravujte, pokud se nehodí do zásuvky.
-   Pravidelně kontrolujte napájecí kabel, abyste zjistili viditelná poškození. Pokud je kabel poškozen, musí být opraven oficiálním servisním střediskem Cecotec, aby se zabránilo jakémukoli nebezpečí.

- Nepoužívejte myčku, pokud je kabel, zástrčka nebo rám poškozený nebo nefunkční.
-  V případě poruchy musí opravu provést oficiální technická asistenční služba Cecotec, jinak záruka zaniká.
-   Před opravou je nutné myčku odpojit od elektrické sítě a zavřít vodovodní kohoutek.
-   Chcete-li myčku odpojit, vytáhněte zástrčku, nikdy netahejte za kabel.
- Tato myčka je určena výhradně pro domácí použití. Nepoužívejte ji venku.
- Myčka nádobí spotřebuje během používání méně energie a vody než ruční mytí nádobí, za předpokladu, že se myčka nádobí pro domácnost používá v souladu s tímto návodem.
-  Nepoužívejte myčku nesprávně, nestávejte na ní, nesedejte na ní ani nezatěžujte její dvířka nebo koše myčky.
- Nepoužívejte myčku, pokud nejsou všechny vnitřní prvky správně umístěny.
-  Používejte pouze mycí a lešticí prostředky vyrobené speciálně pro myčky nádobí.
- Některé mycí prostředky do myček nádobí jsou velmi alkalické. Při požití mohou být extrémně nebezpečné. Zabraňte kontaktu s pokožkou a očima a držte děti v bezpečné vzdálenosti od myčky, když jsou dvířka otevřená.
-  Vzhledem k nebezpečí výbuchu nelijte do stroje chemická rozpouštědla.
-  Do myčky nevkládejte předměty, které nejsou vhodné pro mytí v myčce.
- Koše nepřepĺnujte nad jejich kapacitu.
- Společnost Cecotec nenese odpovědnost za deformace, ke kterým dojde uvnitř stroje v důsledku nesprávného používání.

-  Neotvírejte dvířka, když je myčka v provozu, protože by se mohla vylít horká voda. Stroj je vybaven bezpečnostními zařízeními, která zastaví provoz v případě otevření dvířek.
-  Nenechávejte dvířka otevřená, protože by mohlo dojít k nehodě.
-  Nože a jiné ostré předměty vkládejte do zásuvky na příbory nebo do koše na příbory ostřím směrem dolů.
-  Po skončení programu vytáhněte z bezpečnostních důvodů síťovou zástrčku.
-  Abyste předešli úrazu elektrickým proudem, neodpojujte myčku mokřýma rukama.
- Maximální kapacita příborů je 11.
- Maximální přípustný tlak vody na vstupu je 1 MPa.
- Minimální přípustný tlak vody na vstupu je 0,04 MPa.

1. PIEZAS Y COMPONENTES

Fig. 1

1. Cesto superior
2. Brazos aspersores
3. Cesto inferior
4. Descalcificador
5. Filtros
6. Dispensador de detergente
7. Dispensador de abrillantador
8. Bandeja para cubertería

NOTA:

Los gráficos de este manual son representaciones esquemáticas y puede que no coincidan exactamente con los del producto.

2. ANTES DE INSTALAR

- Este aparato presenta un embalaje diseñado para protegerlo durante su transporte. Saque el aparato de su caja y retire todo el material de embalaje. Puede guardar la caja original y otros elementos del embalaje en un lugar seguro para prevenir daños en el aparato si necesita transportarlo en el futuro. Si desea deshacerse del embalaje original, asegúrese de reciclar todos los elementos correctamente.
- Asegúrese de que todas las piezas y componentes están incluidos y en buen estado. Si faltara alguno o no estuviera en buen estado, contacte de forma inmediata con el Servicio de Atención Técnica oficial de Cecotec.

Contenido de la caja

- Lavavajillas
- Manguera de entrada de agua
- Manguera de desagüe
- Embudo (según modelos)
- Manual de instrucciones

3. INSTALACIÓN

-  Conserve este manual de instrucciones en un lugar seguro para futuras consultas. Si el aparato se vende, se regala o se traslada, asegúrese de que el manual se guarda con la máquina, para que el nuevo propietario disponga de él.

- Lea atentamente este manual de instrucciones: contiene información importante sobre la instalación, el uso y el mantenimiento seguros del aparato.
- Si es necesario mover el aparato en algún momento, manténgalo en posición vertical; si es absolutamente necesario, puede inclinarse sobre su parte posterior.

Atención:

La instalación de tuberías y equipos eléctricos debe ser realizada por profesionales.

Colocación y nivelación

- Saque el aparato de su embalaje y compruebe que no ha sufrido daños durante el transporte. Si está dañado, póngase en contacto con el Servicio de Asistencia Técnica de Cecotec y no continúe con el proceso de instalación.
- Compruebe el lavavajillas y colóquelo de forma que sus laterales o su panel trasero estén en contacto con los armarios adyacentes o incluso con la pared. Este aparato también puede instalarse bajo una encimera individual (consulte el apartado de instrucciones de montaje).
- Coloque el lavavajillas sobre un suelo nivelado y resistente. Si el suelo es irregular, se pueden ajustar las patas delanteras del aparato hasta que alcance una posición horizontal (el ángulo de inclinación no debe superar los 2 grados). Si el aparato está correctamente nivelado, será más estable y mucho menos probable que se mueva o provoque vibraciones y ruido durante su funcionamiento.

Conexión de los suministros de agua y electricidad

- La conexión de los suministros de agua y electricidad sólo debe realizarla un técnico cualificado.
- El lavavajillas no debe colocarse encima de las mangueras de agua ni del cable de alimentación eléctrica.
- El aparato debe conectarse a la red de suministro de agua mediante tuberías nuevas. No utilice tuberías viejas.

Conexión de la manguera de entrada de agua (opcional según modelos)

- Conecte la manguera de suministro de agua fría a un conector roscado de 3/4 pulgadas/19 mm y asegúrese de que está bien sujeto en su lugar.
- Si las tuberías de agua son nuevas o no se han utilizado durante un largo periodo de tiempo, deje correr el agua para asegurarse de que está limpia y sin impurezas.
- Si no se toma esta precaución, existe el riesgo de que la entrada de agua se bloquee y el aparato resulte dañado. (Fig. 2).

Conexión de la manguera de desagüe del agua

- Coloque la manguera de desagüe de su máquina en el tubo de desagüe sin doblarla.
- Cuando se coloca la manguera, la altura de la salida está entre 0,5-1 metros.
- Si la longitud de la manguera no es suficiente, puede utilizar una prolongación del mismo material que la original. Recuerde que la longitud de la manguera no debe superar los 4 metros, incluso con una extensión.
- Si la manguera de desagüe mide más de 4 m, la vajilla no se limpiará correctamente. Fije bien la manguera a la tubería de desagüe para evitar que se suelte durante el proceso de lavado (Fig. 3).

Atención:

Tenga en cuenta que la manguera de desagüe no puede desconectarse, por lo que la salida debe estar fija y lo más cerca posible del lavavajillas. La manguera de desagüe debe estar a una distancia máxima de 1-1,5 metros del lavavajillas. En caso de que la distancia sea mayor, esto afectará al proceso de drenaje del lavavajillas, haciendo que se acumulen demasiadas aguas residuales en la manguera y afectando así al funcionamiento del lavavajillas.

Conexiones eléctricas

Antes enchufar el aparato en la toma de corriente, asegúrese de que:

- el enchufe tiene toma de tierra y cumple con la normativa vigente;
- el enchufe puede soportar la carga máxima del aparato, que se indica en la placa de datos situada en el interior de la puerta (véase la descripción del aparato);
- la tensión de alimentación está dentro de los valores indicados en la placa de datos situada en el interior de la puerta;
- la toma de corriente es compatible con el enchufe del aparato. De no ser así, solicite a un técnico autorizado que sustituya el enchufe. No utilice cables alargadores ni enchufes múltiples.

 Una vez instalado el aparato, el cable de alimentación y la toma de corriente deben ser fácilmente accesibles.

 El cable no debe estar doblado ni comprimido.

 Si el cable de alimentación está dañado, debe ser sustituido por el Servicio de Asistencia Técnica de Cecotec para evitar cualquier riesgo potencial.

 Cecotec no se hará responsable de los incidentes que se produzcan si no se respetan estas normas.

Consejos para el primer ciclo de lavado

- Una vez instalado el aparato, inmediatamente antes de iniciar el primer ciclo de lavado, llene el dispensador de sal por completo y añada aproximadamente 2 Kg de sal (según modelos). El agua puede rebosar: es normal y no es motivo de preocupación. También es normal que la luz indicadora de LOW SALT (sal baja) siga parpadeando durante algunos ciclos después de haber cargado la sal.

Colocación del aparato

- Coloque el aparato en la ubicación deseada. La parte trasera debe apoyarse en la pared de detrás, y los laterales, en los armarios o paredes adyacentes. El lavavajillas está equipado con mangueras de suministro de agua y de desagüe que pueden colocarse a la derecha o a la izquierda para facilitar la instalación (según modelos).

Nivelación del aparato

Una vez colocado el aparato, ajuste las patas (enroscándolas o desenroscándolas) para regular la altura del lavavajillas y nivelarlo. En cualquier caso, el aparato no debe estar inclinado más de 2°.

NOTA: la altura máxima de ajuste de las patas es de 20 mm.

Cómo drenar el exceso de agua de las mangueras

Si el fregadero se encuentra a una altura de 1 m del suelo, el exceso de agua en las mangueras no puede ser drenado directamente en el fregadero. Será necesario vaciar el agua sobrante de las mangueras en un cubo o recipiente adecuado que se encuentre en el exterior y por debajo del fregadero.

Salida de agua

Instale la manguera de desagüe. La manguera de desagüe debe estar correctamente colocada para evitar fugas de agua. Asegúrese de que la manguera de entrada de agua no esté doblada ni aplastada.

Manguera de extensión

- Si necesita una extensión de la manguera de desagüe, asegúrese de utilizar una manguera similar.
- No debe ser más larga de 4 metros; de lo contrario, el efecto de limpieza del lavavajillas podría reducirse.

Instalación del sifón

La conexión debe estar a una altura de entre 50 cm (mínimo) y 100 cm (máximo) del fondo del lavavajillas. La manguera de desagüe debe fijarse con una abrazadera.

Atención:

Después de la instalación, guarde este manual en las bolsas del material impreso. El contenido de este manual es muy útil para los usuarios.

4. ANTES DE USAR SU LAVAVAJILLAS

Antes de poner en marcha el lavavajillas, compruebe los siguientes puntos:

- Si el lavavajillas está nivelado y fijo.
- Si la válvula de entrada está abierta.
- Si hay fugas en las conexiones de las mangueras
- Si los cables están bien conectados.
- Si hay corriente en la toma eléctrica.
- Si las mangueras de entrada y de desagüe están enroscaadas y fijas
- Todo el material de embalaje y el material impreso deben sacarse del lavavajillas.
- Atención
- Después de la instalación, guarde este manual. El contenido de este manual es muy útil para los usuarios.

A continuación, antes de usar el lavavajillas por primera vez:

- Ajuste el descalcificador del agua
- Llene el depósito descalcificador con 500 ml de agua (aproximadamente, según modelos) y añada sal para lavavajillas.
- Rellene el dispensador de abrillantador.
- Rellene el detergente.

1. Ajuste del descalcificador de agua

El descalcificador está diseñado para eliminar los minerales y las sales del agua, que tendrían un efecto perjudicial o adverso en el funcionamiento del aparato. Cuanto mayor sea el contenido de estos minerales y sales, más dura será el agua. El descalcificador debe ajustarse en función de la dureza del agua de su zona. Su empresa de suministro de agua puede aconsejarle sobre la dureza del agua en su zona.

Ajustes

- La cantidad de sal dispensada puede ajustarse de H0 a H7. No se requiere sal en el valor H0.
- Infórmese sobre el valor de dureza del agua del grifo. Su empresa de suministro de agua le ayudará a hacerlo.
- El valor preestablecido puede consultarse en la tabla de dureza del agua.
- Cierre la puerta.
- Presione el icono táctil de encendido.

- Mantenga pulsado el icono táctil "Delay" (Retardo) y pulse el icono táctil "Program" (Programa) durante 5 segundos.
- El aparato emite un pitido y H parpadea en la pantalla digital (el ajuste de fábrica es H4).

Para cambiar la configuración:

- Presione el icono táctil "Delay".
- Cada vez que se pulsa el icono, el valor establecido aumenta un nivel. Cuando se ha alcanzado el valor H7, la pantalla salta nuevamente a H0 (apagado).
- Presione el icono táctil "Program". La configuración elegida se ha guardado.
- Póngase en contacto con su empresa suministradora del agua para obtener información sobre la dureza del agua suministrada.
- Cada ciclo con una operación de regeneración consume 2,0 litros adicionales de agua, el consumo de energía aumenta en 0,001 kWh.

Tabla de dureza del agua

Dureza del agua		mmol/l	Valor de ajuste en la máquina	La regeneración se produce cada "x" secuencia de programas
°eH (grado Clark)	Rango			
0-8	suave	0-1.1	H0	Apagado
9-10	suave	1.2-1.4	H1	13
11-12	mediano	1.5-1.8	H2	9
13-15	mediano	1.9-2.1	H3	7
16-20	mediano	2.2-2.9	H4	5
21-26	duro	3.0-3.7	H5	4
27-38	duro	3.8-5.4	H6	2
39-62	duro	5.5-8.9	H7	1

2. Añadir sal al descalcificador

Use siempre sal para lavavajillas.

NOTA: si su modelo no cuenta con descalcificador, puede saltarse esta sección.

Descalcificador

- La dureza del agua cambia de un lugar a otro. Si se utiliza agua dura en el lavavajillas, se formarán depósitos de cal en la vajilla y la cubertería.

ESPAÑOL

- El aparato está equipado con un descalcificador especial que utiliza un recipiente de sal específicamente diseñado para eliminar la cal y los minerales del agua.
- El depósito de sal se encuentra debajo del cesto inferior y debe llenarse de la siguiente manera:

¡Atención!

- Solo utilice sal diseñada específicamente para su uso en lavavajillas. Cualquier otro tipo de sal no diseñada específicamente para su uso en lavavajillas, especialmente la sal de mesa, dañará el descalcificador. En caso de daños causados por el uso de sal no adecuada, Cecotec no ofrece ninguna garantía ni se hace responsable por los daños causados.
- Solo añada sal justo antes de iniciar uno de los programas de lavado completo.
- Esto evitará que los granos de sal o el agua salada, que se puedan haber derramado, permanezcan en el fondo de la máquina durante algún tiempo, lo que podría causar corrosión.
- Después del primer ciclo de lavado, la luz del panel de control se apagará.
- Retire el cesto inferior y, a continuación, desenrosque y retire la tapa del recipiente de sal (Fig. 4)
- Si es la primera vez que llena el recipiente, llene 2/3 de su volumen con agua (unos 500 ml). (Fig. 5)
- Coloque el extremo del embudo en el orificio y vierta aproximadamente 2 Kg de sal para lavavajillas (la cantidad puede variar según el modelo de lavavajillas). Es normal que salga una pequeña cantidad de agua del recipiente de sal.
- Vuelva a enroscar el tapón con cuidado.
- Normalmente, la luz de advertencia de sal se apagará de 2-6 días después de que el recipiente de sal se llene.

NOTAS:

- Solo debe llenar el recipiente de sal cuando se encienda la luz indicadora de sal en el panel de control. Aunque el recipiente de sal esté suficientemente lleno, es posible que la luz indicadora no se apague antes de que la sal se disuelva por completo. Si no se enciende la luz indicadora de sal en el panel de control (en algunos modelos), puede estimar cuándo llenar la sal en el descalcificador por los ciclos que el lavavajillas ha ejecutado.
- Si hay derrames de sal, se puede ejecutar un programa de remojo para eliminarlos.

ADVERTENCIA: si no se añade sal, el efecto de limpieza en la vajilla será deficiente y se producirá cal.

3. Rellene el dispensador de abrillantador

Función del abrillantador

El abrillantador se añade automáticamente durante el último aclarado, y garantiza un aclarado a fondo y un secado libre de manchas.

¡Atención!

Utilice únicamente abrillantadores para el lavavajillas. Nunca llene el dispensador de abrillantador con otras sustancias (por ejemplo, detergente para lavavajillas, detergente líquido). Esto podría dañar el dispositivo.

Cuando rellenar el dispensador de abrillantador

A menos que la luz de advertencia del abrillantador en el panel de control esté encendida, siempre puede estimar la cantidad a partir del color del indicador óptico de nivel "D" situado junto a la tapa. Cuando el dispensador de abrillantador esté lleno, todo el indicador estará oscuro. A medida que el abrillantador disminuya, también el tamaño del punto oscuro disminuirá. Nunca debe dejar que el nivel del abrillantador sea inferior a 1/4 de su capacidad.

El tamaño del punto oscuro cambia en el indicador de abrillantador a medida que éste disminuye.

Indicador óptico del nivel de abrillantador (Fig. 6):

D (Indicador de abrillantador)

- Lleno
- 3 / 4 lleno
- 1 / 2 lleno
- 1 / 4 lleno - Debe rellenarse para eliminar manchas
- Vacío

1. Para abrir el dispensador, gire el tapón en sentido antihorario (hacia la flecha "open" izquierda) y levántelo.
2. Vierta el abrillantador en el dispensador, con cuidado de no verter demasiado.
3. Vuelva a colocar el tapón e introdúzcalo en línea con la flecha "open" y gírelo en sentido horario (hacia la flecha "closed" derecha).

Fig. 7

ESPAÑOL

- El abrillantador se libera durante el último aclarado para evitar que el agua forme gotas en la vajilla, que pueden dejar manchas y rayas. También mejora el secado al permitir que el agua se deslice por la vajilla. Su lavavajillas está diseñado para utilizar abrillantadores líquidos. El dispensador de abrillantador se encuentra en el interior de la puerta, junto al dispensador de detergente.
- Para llenar el dispensador, abra el tapón y vierta el abrillantador en el dispensador hasta que el indicador de nivel se vuelva completamente oscuro. El volumen del dispensador del abrillantador es de unos 140 ml.
- Tenga cuidado de no llenar demasiado el dispensador, ya que podría provocar un exceso de espuma. Limpie cualquier derrame con un paño húmedo. No olvide volver a colocar el tapón antes de cerrar la puerta del lavavajillas.

¡Atención!

Limpie el abrillantador derramado con un paño absorbente para evitar que se forme demasiada espuma durante el siguiente lavado

Ajuste del dispensador de abrillantador. (Fig. 8)

El dispensador de abrillantador tiene cuatro o seis ajustes (dependiendo del modelo de lavavajillas). Comience siempre con el dispensador en la posición "4". Si como resultado obtiene manchas y un secado deficiente, aumente la cantidad de abrillantador dosificado. Para ello retire la tapa del dispensador y gire el selector a la posición 5. Si aun así la vajilla no se seca bien o tiene manchas, ajuste el selector a un valor más alto hasta que la vajilla no tenga manchas. La dosis viene ajustada de fábrica en la posición "5%".

AVISO: Aumente la dosis si hay gotas de agua o manchas de cal en la vajilla después de lavarla. Redúzcalo si hay manchas blanquecinas pegajosas en su vajilla o una película azulada en la cristalería o en las hojas de los cuchillos.

4. Función del detergente

Los detergentes, con sus ingredientes químicos, son necesarios para eliminar la suciedad y retirarla del lavavajillas. La mayoría de los detergentes comerciales son adecuados para este fin.

Detergente concentrado

- En base a su composición química, los lavavajillas pueden dividirse en dos categorías básicas:
- detergentes alcalinos convencionales con componentes cáusticos.
- detergentes concentrados de baja alcalinidad con enzimas naturales.
- El uso del programa de lavado "Eco", junto con el uso de detergentes concentrados, reduce la contaminación y es bueno para su vajilla. Este programa de lavado se combina con las propiedades de disolución de la suciedad de las enzimas del detergente

concentrado. Por este motivo, el programa "Eco", en el que se utilizan detergentes concentrados, puede alcanzar los mismos resultados que, de otro modo, solo se conseguirían al utilizar el programa "Intensivo".

Detergente en pastillas

Algunos detergentes en pastilla no se llegan a disolver completamente en programas cortos, en este caso recomendamos utilizar programas largos para garantizar unos resultados óptimos.

Dispensador de detergente

El dispensador debe rellenarse antes del inicio de cada ciclo de lavado siguiendo las instrucciones proporcionadas en la "Tabla de Ciclos de Lavado". Su lavavajillas utiliza menos detergente y abrillantador que los lavavajillas convencionales. Por lo general, solo se necesita una cucharada sopera de detergente para una carga normal de lavado. Añada el detergente justo antes de poner en marcha el lavavajillas, de lo contrario podría humedecerse y no se disolvería correctamente.

Cantidad de detergente a utilizar

AVISO:

Fig. 9

- Si la tapa está cerrada, presione el botón de apertura para abrirla.
- Añada siempre el detergente justo antes de comenzar cada ciclo de lavado. Utilice solo detergente específico para lavavajillas.

¡ADVERTENCIA!

¡El detergente para lavavajillas es corrosivo! Tenga cuidado de mantenerlo fuera del alcance de los niños. Si no se añade detergente en polvo, el efecto de lavado será deficiente, lo que se traducirá en un mayor consumo de agua y electricidad para el lavado secundario.

- Únicamente utilice detergente específico para lavavajillas. Guarde el detergente en un lugar fresco y seco. No ponga el detergente en polvo en el dispensador hasta que esté listo para lavar la vajilla.

Llenado del dispensador de detergente

- Llene el dispensador de detergente con detergente. La marca indica los niveles de dosificación, como se muestra en la figura 10:
 1. Compartimento del detergente en el ciclo de lavado principal. "MIN" equivale a aproximadamente 20 g de detergente.
 2. Compartimento del detergente en el ciclo de prelavado. Equivale a aproximadamente 5 g de detergente.

NOTA:

- Encontrará información sobre la cantidad de detergente para cada programa en la "Tabla de ciclos de lavado". Tenga en cuenta que, según el nivel de suciedad y la dureza específica del agua, es posible que haya diferencias.
- Respete las recomendaciones del fabricante en cuanto a dosificación y que figuran en el envase del detergente.
- Cierre la tapa y presione hasta que encaje.
- Si la vajilla está muy sucia, aplique una dosis adicional de detergente en el compartimento de detergente de prelavado. Este detergente se utilizará durante la fase de prelavado.

Hay 3 tipos de detergentes.

1. Con fosfato y cloro
2. Con fosfato y sin cloro
3. Sin fosfato ni cloro

Normalmente, el detergente en polvo no contiene fosfato. En este caso, recomendamos rellenar de sal el recipiente descalcificador, aunque la dureza del agua solo sea de 6 dH. Si se utilizan detergentes sin fosfato en aguas duras, a menudo aparecen manchas blancas en platos y vasos. En este caso, añada más detergente para obtener mejores resultados. Los detergentes sin cloro blanquean poco. Las manchas fuertes y coloreadas no se eliminarán por completo. En este caso, elija un programa con una temperatura más alta.

Uso de detergente en pastillas 3 en 1

Consejos

- Antes de utilizar estos productos debe comprobar que la dureza del agua suministrada es compatible con el uso de este tipo de detergente según las instrucciones del fabricante (vea el envase del producto).
- Estos productos deben utilizarse estrictamente según las instrucciones del fabricante del detergente.
- Si tiene problemas al utilizar los productos 3 en 1 por primera vez, póngase en contacto con el servicio de atención al cliente del fabricante del detergente. Estos productos son detergentes con funciones integradas y combinadas de detergente/abrillantador y sal.

Consejos

Cuando se utilizan productos combinados, el abrillantador y el indicador de sal dejan de funcionar. Puede ser útil seleccionar el ajuste más bajo posible para la dureza del agua.

Para seleccionar la función "3 en 1"

Presione el icono táctil de encendido y seleccione el ciclo de lavado "3 en 1" presionando el icono táctil "ALT" hasta que el indicador 3 en 1 parpadee.

El ciclo de lavado "3 en 1" se activará después de pulsar el icono de inicio/pausa.

Para cancelar la función "3 en 1"

- Si decide cambiar al uso de un sistema de detergente estándar, se recomienda que:
- Rellene los compartimentos de la sal y del abrillantador.
- Coloque el ajuste de dureza del agua en la posición más alta posible y haga funcionar el aparato durante tres ciclos normales sin carga.
- Vuelva a ajustar la dureza del agua según las condiciones de su región.

Nota: el ciclo de lavado "3 en 1" es una función adicional y debe utilizarse junto con otro programa de lavado (Intensivo, Eco o Suave).

5. CÓMO CARGAR LOS CESTOS DEL LAVAVAJILLAS

Para un mejor rendimiento del lavavajillas, siga estas pautas de carga. Las características y el aspecto de los cestos pueden variar según su modelo.

- Atención: antes o después de cargar los cestos del lavavajillas
- Retire los restos de comida. No es necesario aclarar la vajilla bajo el grifo. Coloque los objetos en el lavavajillas de esta manera:
- Los objetos como tazas, vasos, ollas/sartenes, etc. deben estar orientados hacia abajo.
- Los artículos curvos o con huecos deben cargarse inclinados para que el agua pueda escurrirse. Todos los utensilios deben apilarse de forma segura y no deben moverse de forma que impida a los brazos aspersores girar durante el lavado.
- Los objetos muy pequeños no deben lavarse en el lavavajillas, ya que podrían caerse fácilmente de los cestos.

Retirar la vajilla

Para evitar que el agua gotee del cesto superior al inferior, se recomienda vaciar primero el cesto inferior y luego el superior.

Cómo cargar el cesto superior. Fig. 11

El cesto superior está diseñado para colocar la vajilla más delicada y ligera, como vasos, tazas de café y té, platillos, así como platos, cuencos pequeños y cacerolas poco profundas (siempre que no estén demasiado sucias). Coloque la vajilla y los utensilios de cocina de forma que no se muevan debido a la pulverización del agua.

Cesto superior	
Tipo	Producto
A	Taza
B	Vaso

ESPAÑOL

C	Platillos
D	Tazón
E	Cuencos de postre
G	Olla de horno
L	Bol de cristal

Ajuste del cesto superior. (Fig. 12)

Si es necesario, la altura del cesto superior puede ajustarse para disponer de más espacio en el cesto superior o inferior y poder colocar utensilios grandes. La altura del cesto superior puede ajustarse colocando sus ruedas en las diferentes alturas de los raíles. Los objetos alargados, cubiertos de servir, servidores de ensalada o cuchillos deben colocarse en el estante de forma que no obstruyan la rotación de los brazos aspersores. El estante puede plegarse o retirarse cuando no sea necesario utilizarlo.

Cómo cargar el cesto inferior

- Se recomienda que coloque los objetos grandes y difíciles de limpiar en el cesto inferior, como ollas, sartenes, tapas, platos para servir y cuencos, como se muestra en la figura 13.
- Es preferible colocar las fuentes y las tapas en los laterales de los cestos para no bloquear la rotación del brazo aspersor superior.
- Las ollas, fuentes, etc. deben colocarse siempre con la parte superior hacia abajo. Las ollas profundas deben estar inclinadas para permitir que el agua fluya hacia fuera.
- El cesto inferior cuenta con filas de varillas abatibles para poder colocar las ollas y sartenes que sean más grandes.

Cesto inferior	
Tipo	Producto
E	Cuencos de postre
H	Platos hondos
I	Platos planos
J	Platos pequeños
K	Platos ovalados
L	Olla pequeña
M	Platos pequeños de melamina
N	Cuencos de melamina

Cesto inferior.

Varillas abatibles (según modelos)

Las varillas abatibles constan de dos partes que se encuentran en el cesto inferior. Están diseñadas para que pueda colocar más cómodamente vajilla grande como ollas, sartenes, etc. Si es necesario, cada parte se puede plegar por separado, o se pueden plegar todas y obtener un mayor espacio.

Fig. 14

Bandeja para cubertería

Coloque los cubiertos en la bandeja como se muestra en la figura 15. Los cubiertos deben colocarse de forma tal que el agua escurra libremente. La bandeja para cubertería consta de dos partes, cada una de ellas es ajustable. Levante una o ambas partes para aumentar el espacio para utensilios más grandes en el cesto superior. Fig. 15

Cesto de cubertería (Fig. 16)	
Tipo	Producto
1	Cucharas de café
2	Cucharas de postre
3	Cucharas de sopa
4	Cucharas para servir
5	Tenedores para servir
6	Tenedor
7	Cuchillos

Para lavar el siguiente tipo de vajilla/cubertería en el lavavajillas NO son aptos:

- Cubiertos con mangos de madera
- Porcelana de cuerno o nácar
- Objetos de plástico que no son resistentes al calor.
- Cubiertos antiguos con piezas pegadas que no son resistentes a la temperatura
- Cubertería o vajilla de estaño o cobre
- Cristal de plomo
- Artículos de acero que podrían oxidarse.
- Bandejas de madera
- Artículos hechos de fibra sintética

¡ADVERTENCIA!

No deje que ningún elemento sobresalga por la parte inferior.

ESPAÑOL

Son poco aptos:

- Algunos tipos de vidrios pueden perder el brillo después de un gran número de lavados.
- Las piezas de plata y aluminio tienen tendencia a decolorarse durante el lavado.
- Los motivos esmaltados pueden desvanecerse si se lavan en el lavavajillas con frecuencia.

AVISO: No introduzca objetos que estén sucios con ceniza de cigarro, cera de vela, laca o pintura. Si compra vajilla nueva, asegúrese de que sea apta para lavavajillas.

NOTA: No sobrecargue el lavavajillas. Sólo hay espacio para 11 platos estándar. No utilice vajilla no apta para lavavajillas. Esto es importante para obtener buenos resultados y para un consumo razonable de energía.

Carga de cubertería y vajilla

Antes de cargar la vajilla, debe:

- Retirar los restos grandes de comida.
- Ablandar los restos de comida quemada o adherida en las sartenes.

Al cargar la vajilla y la cubertería, tenga en cuenta:

- La vajilla y la cubertería no deben impedir la rotación de los brazos aspersores.
- Disponga los objetos huecos, como tazas, vasos, sartenes, etc., con la abertura hacia abajo para que el agua no pueda acumularse en el recipiente o en una base profunda.
- La vajilla y la cubertería no deben estar unos dentro de otros, ni cubrirse entre ellos.
- Para evitar daños en cristales, éstos no deben tocarse.
- Coloque los objetos grandes más difíciles de limpiar en el cesto inferior.
- El cesto superior está diseñado para colocar la vajilla más delicada y ligera, como vasos, tazas de café y té.

¡Atención!

- Los cuchillos de hoja larga colocados en posición vertical pueden resultar peligrosos.
- Los cubiertos largos y/o afilados, como los cuchillos para filetear, deben colocarse en posición horizontal en el cesto superior.

Advertencia: Si la colocación de la vajilla no es la adecuada, el resultado de lavado será deficiente.

Daños en la cristalería y otros utensilios

Posibles causas:

- Tipo de cristal o proceso de fabricación. Composición química del detergente.
- Temperatura del agua y duración del programa del lavavajillas.

Solución recomendada:

- Utilice vajilla de cristal o porcelana que el fabricante haya marcado como apta para lavavajillas.
- Utilice un detergente suave que sea apto para lavavajillas. De ser necesario, solicite más información a los fabricantes.
- Seleccione un programa con temperatura baja.
- Para evitar daños, saque los vasos y los cubiertos del lavavajillas inmediatamente después de terminar el programa.







Al finalizar el lavado

Una vez finalizado el ciclo de lavado, el lavavajillas emitirá 6 pitidos y luego se detendrá. Apague el aparato con el icono táctil de encendido/apagado, cierre el suministro de agua y abra la puerta del lavavajillas. Espere unos minutos antes de vaciar el lavavajillas para evitar tocar la vajilla y los utensilios cuando aún están calientes y son más susceptibles de romperse. Además, se secarán mejor.

6. FUNCIONAMIENTO



6.1 Panel de control

Fig. 17

1. Icono táctil de encendido: presione este icono para encender o apagar el dispositivo. 
2. Icono táctil de selección de programas "Program": presione este icono para desplazarse por los distintos programas de lavado. La luz indicadora del programa correspondiente se encenderá para mostrar el programa de lavado seleccionado. 
3. Icono táctil de función adicional "ALT": presione este icono para seleccionar la función adicional "3 en 1": se lava la parte superior o la parte inferior. La luz correspondiente parpadea. 
4. Icono táctil Delay (Retardo): presione este icono para retrasar la hora de inicio de cualquier ciclo automático hasta 24 horas. 
5. Icono táctil Start/Pause (inicio o pausa): presione este icono para iniciar o pausar el programa de lavado. 
6. Indicador luminoso del programa: cuando seleccione un programa de lavado, se encenderá el indicador luminoso correspondiente.
7. Indicador luminoso de rellenado de abrillantador: el indicador se enciende cuando es necesario rellenar el dispensador con abrillantador. 
8. Indicador luminoso de rellenado de sal: el indicador se enciende cuando es necesario rellenar el descalcificador con sal. 
9. Indicador luminoso función "3 en 1": el indicador se enciende cuando se selecciona la



ESPAÑOL





función adicional. 

10. Indicador luminoso Dry+ "Secado+": el indicador se enciende cuando se selecciona la función adicional de "Secado+": 
11. Indicador luminoso del bloqueo para niños: el bloqueo para niños se activará cuando presione los iconos "Alt" y "Delay" al mismo tiempo durante 3 segundos (aprox). El indicador del bloqueo para niños se enciende después de parpadear 6 veces. 
12. Indicador luminoso de Media Carga: el indicador se enciende cuando se selecciona la función adicional de "Media Carga". **1/2**
13. Pantalla digital: muestra el tiempo de lavado restante, los códigos de avería y el tiempo de retraso del inicio de un ciclo de lavado.

6.2 Iniciar un programa de lavado

Tabla de ciclos de lavado

Programa	Información sobre la selección de ciclo	Descripción del ciclo	Detergente pre/lavado principal	Tiempo (min)	Energía (kWh)	Agua (litros)
 Intensivo (Intensivo)	Para las cargas más sucias, como ollas, sartenes, cazuelas y platos que llevan algo de tiempo con comida seca.	Prelavado. Lavado principal (60°C). Aclarado 1. Aclarado 2. Aclarado en caliente. Secado.	4/17 g (o "3 en 1")	180	1,300	16,0
 Eco (*EN 60436) (Programa estándar)	Para cargas con suciedad normal, como ollas, platos, vasos y sartenes poco sucias. Ciclo diario estándar.	Prelavado. Lavado principal (44°C). Aclarado en caliente. Secado	4/17 g (o "3 en 1")	237	0,936	11,0

 Universal Light (Suave/ Universal)	Ciclo de lavado ligero para objetos delicados sensibles a altas temperaturas (ejecute el ciclo inmediatamente después del uso de los objetos).	Prelavado. Lavado principal (45 °C). Aclarado. Aclarado en caliente. Secado.	3/16 g (o "3 en 1")	137	0,850	14,0
 60 min	Para platos y sartenes ligeramente sucios, de uso diario.	Aclarado en caliente 1 Aclarado en caliente 2 Aclarado en caliente (60°C) Secado	3/16 g	60	0,950	10,0
 Rapid (Rápido)	Un lavado más corto para cargas ligeramente sucias que no necesitan secado.	Lavado principal (40°C). Aclarado en caliente.	15 g	39	0,500	7,0
 Aclarado Soak Pre-Rinse (Pre lavado / Aclarado)	Para enjuagar platos que piensa lavar más tarde ese mismo día.	Prelavado.	/	11	0,010	4,0

- El programa ECO es adecuado para limpiar la vajilla con suciedad normal. Además, es el programa más eficiente en términos de consumo combinado de energía y agua.
- El prelavado manual de la vajilla conlleva un mayor consumo de agua y energía, no es recomendado.
- El lavado de la vajilla en un lavavajillas doméstico suele consumir menos energía y agua que el lavado a mano cuando el lavavajillas se utiliza según las instrucciones.
- EN 60436: este programa es un ciclo de prueba.

La información para la prueba de comparación según la norma EN60436 es la siguiente:

- Capacidad: 13 cubiertos.
- Posición del cesto superior: ruedas superiores sobre raíles.
- Ajuste del abrillantador: 6 (o 4 para dispensador de cuatro posiciones).

Encendido del aparato

Inicio de un ciclo de lavado

- Saque el cesto inferior y superior, cargue la vajilla.
- Empuje hacia atrás los cestos. Se recomienda cargar primero el cesto inferior y luego el superior (consulte el apartado "Carga del lavavajillas"). Vierta el detergente (consulte el apartado "Sal, detergente y abrillantador").
- Conecte el enchufe a una toma de corriente. La fuente de alimentación es 220-240 V AC 50 Hz, la especificación de la toma de corriente es 12 A 250 VAC.50 Hz.
- Asegúrese de que el suministro de agua está encendido y tiene la presión adecuada. Cierre la puerta, pulse el icono táctil de "encendido/apagado". Pulse el icono táctil de "programa" para seleccionar el ciclo de lavado deseado (consulte la sección "Tabla de ciclos de lavado"). Cierre la puerta para asegurándose de que está completamente cerrada.

NOTA: se oye un "clik" cuando la puerta se cierra perfectamente.

Cuando termine el lavado, puede apagar el aparato al pulsar el icono de encendido.

Encender el lavavajillas

1. Abra la puerta si está cerrada.
2. Cierre la puerta.
3. Asegúrese de que la vajilla no obstruye los brazos aspersores.
4. Encienda el lavavajillas pulsando el icono de "inicio/pausa".

Seleccionar un programa

Elija un programa en función del tipo de carga y de su grado de suciedad.

Los diferentes programas y sus usos se describen en la tabla de programas que aparece en este manual. Utilice el icono de programa para seleccionar el ciclo de lavado deseado.

Cambio de programa

- Supuesto: un ciclo en curso sólo puede modificarse si lleva poco tiempo en marcha. De lo contrario, es posible que el detergente ya se haya liberado y que el aparato ya haya drenado el agua de lavado. En ese caso, deberá rellenar el dispensador de detergente (vea el apartado "Rellenar el detergente").
- Presione el icono táctil de "encendido/apagado" para cancelar el programa y encienda el aparato nuevamente. Puede cambiar el programa al ajuste de ciclo deseado (vea el apartado "Iniciar un ciclo de lavado").

NOTA (según modelos):

- Si abre la puerta durante el lavado, el aparato se detiene y suena la alarma de advertencia, la pantalla muestra E1. Al cerrar la puerta, el aparato seguirá funcionando transcurridos 10 segundos.
- Las 6 luces de programa muestran el estado del lavavajillas:
- Una de las luces de programa encendida--> ciclo en marcha.
- Una de las luces de programa parpadeando --> pausa.
- NOTA: si todas las luces comienzan a parpadear, eso indica que la máquina sufre algún tipo de incidencia, desconecte la alimentación principal y el suministro de agua antes de llamar al Servicio de Asistencia Técnica de Cecotec.

Introducción de vajilla durante el ciclo

- Puede añadir vajilla en cualquier momento antes de que se active el dispensador de detergente:
- Abra un poco la puerta para detener el lavado.
- Cuando los brazos aspersores se hayan detenido, puede abrirla por completo.
- Introduzca la vajilla que ha olvidado.
- Cierre la puerta. El lavavajillas funcionará al cabo de diez segundos.

⚠ ¡ADVERTENCIA!

Es peligroso abrir la puerta mientras está en marcha un ciclo de lavado, porque el agua caliente puede causarle quemaduras.

Apagar el lavavajillas

- En la pantalla digital aparece "---" y el lavavajillas emite 6 pitidos; sólo en este caso el programa ha finalizado.
- Apague el lavavajillas pulsando el icono fácil de "encendido/apagado".
- Corte el suministro general de agua.
- Abra la puerta con cuidado. Al abrir la puerta puede salir vapor caliente.
- La vajilla caliente es sensible a los golpes. Por tanto, hay que dejar enfriar la vajilla unos 15 minutos antes de sacarla del aparato.
- Abra la puerta del lavavajillas, déjela entreabierta y espere unos minutos antes de sacar la vajilla. De este modo, estará más fría y el secado será mejor.

Descarga del lavavajillas

- Es normal que el lavavajillas esté húmedo por dentro.
- Primero vacíe el cesto inferior y después el superior. Esto evitará que el agua del cesto superior gotee sobre la vajilla que se encuentra en el cesto inferior

7. LIMPIEZA Y MANTENIMIENTO

Sistema de filtrado. (Fig. 18)

- El filtro se utiliza para evitar que los restos grandes y otros restos entren en la bomba. Los residuos pueden obstruir el filtro en cualquier momento
- El sistema de filtrado consta de un filtro grueso, un filtro plano (filtro principal) y un microfiltro (filtro fino).

1. Filtro plano

Los alimentos y los residuos quedarán atrapados en el brazo aspersor inferior.

2. Filtro grueso

- Los residuos grandes, como huesos y vidrio, que podrían obstruir el desagüe, quedarán atrapados en el filtro grueso.
- Para retirar un objeto atrapado en este filtro, apriete suavemente las pestañas que están por encima de este filtro y levántelo.

3. Microfiltro

- Este filtro retiene la suciedad y los restos de comida en la zona del sumidero y evita que se vuelvan a depositar en la vajilla durante un ciclo.
- Revise los filtros en busca de obstrucciones cada vez que utilice el lavavajillas.
- Se puede desmontar el sistema de filtrado al desenroscar el filtro grueso. Retire los restos de comida y limpie los filtros bajo el grifo.
- Paso 1: contrarrote el filtro grueso y luego levántelo. (Fig. 19)
- Paso 2: levante el filtro plano (Fig. 20)

NOTA: Si se ejecuta del paso 1 al paso 2, se retirará el sistema de filtrado; mientras que, si se ejecuta del paso 2 al paso 1, se instalará el sistema de filtrado

Conjunto de filtros

- Para obtener el mejor rendimiento y los mejores resultados, es necesario limpiar el conjunto de filtros. El filtro elimina eficazmente las partículas de comida del agua de lavado, permitiendo que recircule durante el ciclo. Por este motivo, es recomendable eliminar las partículas de comida más grandes atrapadas en el filtro después de cada ciclo de lavado.
- Enjuague el filtro semicircular bajo el grifo.
- Para extraer el conjunto de filtros, tire del asa del recipiente hacia arriba.
- El conjunto de filtros debe limpiarse una vez a la semana.
- Para limpiar el filtro grueso y el microfiltro, utilice un cepillo de limpieza suave.
- A continuación, vuelva a montar las piezas del filtro como se muestra en las figuras anteriores y vuelva a introducir todo el conjunto en el lavavajillas.

- Coloque el conjunto de filtros en su sitio y presione hacia abajo. Nunca utilice el lavavajillas sin los filtros puestos.
- La sustitución incorrecta del filtro puede reducir el nivel de rendimiento del aparato y dañar la vajilla y los utensilios.



¡ADVERTENCIA!

Nunca utilice el lavavajillas sin los filtros puestos. Cuando limpie los filtros no los golpee. De lo contrario, podrían deformarse y degradarse las prestaciones del lavavajillas.

Limpeza de los brazos aspersores

Es necesario limpiar los brazos aspersores con regularidad, ya que los productos químicos del agua dura obstruyen las boquillas y los cojinetes de los brazos aspersores. Para desmontar los brazos aspersores, desenrosque la tuerca en el sentido de las agujas del reloj para sacar la arandela situada en la parte superior del brazo aspersor y retire el brazo. Lave los brazos con agua tibia y jabón y utilice un cepillo suave para limpiarlos. Vuelva a colocarlos después de enjuagarlos bien (Fig. 21)

Cuidado del lavavajillas

- Para limpiar el panel de control, utilice un paño ligeramente humedecido y después séquelo bien.
- Para limpiar el exterior, puede utilizar una cera abrillantadora específica para electrodomésticos. Nunca utilice objetos afilados, estropajos o limpiadores agresivos en ninguna parte del lavavajillas.

Protección contra la congelación

- Si deja su lavavajillas en un lugar frío durante el invierno, donde la temperatura pueda bajar de los 0°C, aconsejamos actuar de la siguiente manera:
- Corte la alimentación eléctrica del lavavajillas.
- Cierre el suministro de agua y desconecte el tubo de entrada de agua de la válvula de agua del lavavajillas.
- Vacíe el agua del tubo de entrada y de la válvula de agua (utilice un recipiente para recoger el agua).
- Vuelva a conectar el tubo de entrada a la válvula del agua.
- Retire el filtro del fondo del lavavajillas y utilice una esponja para absorber el agua del sumidero.

Limpeza de la puerta

- Para limpiar el borde alrededor de la puerta, sólo debe utilizar un trapo suave, tibio y húmedo. Para evitar la penetración de agua en la junta de la puerta y en los componentes eléctricos, no utilice ningún tipo de limpiador en aerosol.
- Además, nunca utilice limpiadores abrasivos ni estropajos en las superficies exteriores

ESPAÑOL

porque pueden rayar el acabado. Algunos tipos de papel también pueden rayar o dejar marcas en la superficie.

Siga estos pasos cuando haya materiales extraños en el lavavajillas.



¡ADVERTENCIA!

- Nunca utilice un limpiador en aerosol para limpiar el panel de la puerta, ya que podría dañar el sistema de apertura y cierre de la puerta y los componentes eléctricos. No está permitido utilizar agentes abrasivos por el riesgo de rayar o dejar manchas en la superficie del lavavajillas

Cómo conservar en buen estado su lavavajillas

Tras cada lavado

- Después de cada lavado, cierre el suministro de agua del aparato y deje la puerta ligeramente abierta durante unos minutos para que la humedad y los olores no queden atrapados en el interior.

Desconecte la clavija de enchufe:

- Antes de limpiar o realizar cualquier mantenimiento, retire siempre el enchufe de la toma de corriente. No corra riesgos.
- No utilice solventes ni productos de limpieza abrasivos. Para limpiar el exterior y las partes de goma del lavavajillas, no utilice solventes ni productos de limpieza abrasivos. Utilice únicamente un paño con agua tibia con jabón neutro. Para eliminar las manchas de la superficie del interior, utilice un paño humedecido con agua y un poco de vinagre, o un producto de limpieza específico para lavavajillas.
- Cuando no vaya a utilizar el lavavajillas por un largo período de tiempo:
- Cuando se vaya de vacaciones, se recomienda realizar un ciclo de lavado con el lavavajillas vacío y, a continuación, desenchufarlo de la toma de corriente, cerrar el suministro de agua y dejar la puerta del aparato ligeramente entreabierta. Esto ayudará a que las juntas de la puerta duren más tiempo y evitará que se formen olores dentro del aparato.

Traslado del aparato

Si quiere mover el aparato, intente mantenerlo en posición vertical. Si es absolutamente necesario, puede colocarlo sobre su parte posterior.

Juntas

Uno de los factores que provoca la formación de olores en el lavavajillas es la comida que queda atrapada en las juntas. La limpieza periódica con una esponja húmeda evitará que esto ocurra.

⚠ Advertencia

Peligro de descarga eléctrica Desconecte la corriente eléctrica antes de instalar el lavavajillas.



De lo contrario, esto puede provocar una descarga eléctrica dando lugar a graves lesiones o incluso la muerte.

8. RESOLUCIÓN DE PROBLEMAS

Código de error

Cuando se producen algunas averías, el aparato muestra códigos de error para avisarle.

Códigos	Problema	Posibles causas
E1	Puerta abierta	La puerta está abierta cuando el lavavajillas está en funcionamiento
E2	Entrada de agua	Avería en el sistema de entrada del agua. Manguera de entrada de agua mal instalada o taponada
E3	Drenaje del agua	Avería del sistema de desagüe del agua. Manguera de desagüe mal instalada o taponada
E4	Sensor de temperatura	Avería del sensor de temperatura
E5	Desbordamiento/fuga	Se produce un desbordamiento/una fuga de agua
E6	Fuga de agua	Se produce una fuga de agua
E7	Resistencia	Calentamiento anormal

¡ADVERTENCIA!

Si se produce un desbordamiento, cierre el suministro principal de agua antes de llamar al Servicio de Asistencia Técnica de Cecotec. Si hay agua en la bandeja de la base debido a un sobrellenado o a una pequeña fuga, se debe eliminar el agua antes de volver a poner en marcha el lavavajillas.

Antes de llamar al Servicio Técnico

Las siguientes tablas pueden evitarle tener que contactar al servicio técnico.

ESPAÑOL

Problema	Posibles causas	Posible solución
El lavavajillas no funciona	Se ha fundido el fusible o se ha activado el disyuntor	Sustituya el fusible o restablezca el disyuntor del cuadro principal de sus viviendas. Retire cualquier otro aparato que comparta el mismo circuito con el lavavajillas.
	La fuente de alimentación no está encendida	Asegúrese de que el lavavajillas está encendido y la puerta está bien cerrada. Asegúrese de que el cable de alimentación está bien conectado a la toma de corriente.
	La presión del agua es baja	Compruebe que el suministro de agua está conectado adecuadamente y que el agua está abierta.
La bomba de drenaje no se detiene	Desbordamiento	El sistema está diseñado para detectar un desbordamiento. Cuando lo detecta, apaga la bomba de circulación y enciende la bomba de drenaje.
Ruido	Algunos sonidos son normales	Sonido de la apertura del dispensador de detergente.
	Los utensilios no están seguros en los cestos o se ha caído algo pequeño en algún cesto	Asegurarse que todo quede bien sujeto en el lavavajillas.
	Zumbidos del motor	El lavavajillas no se ha utilizado con regularidad. Si no lo utiliza a menudo, recuerde programarlo para que se llene y se vacíe cada semana, lo que ayudará a mantener la junta húmeda.
Hay espuma en el interior del lavavajillas	Detergente inadecuado	Utilice únicamente detergente especial para lavavajillas para evitar la formación de espuma. Si ocurre, abra el lavavajillas y deje que la espuma se evapore. Añada 4 litros de agua fría en el interior. Cierre y bloquee el lavavajillas, luego inicie el ciclo de lavado "pre-aclarado" para drenar el agua. Repita el proceso de ser necesario.
	Abrillantador derramado	Limpie siempre los derrames de abrillantador inmediatamente.

El interior está teñido	Se utilizó detergente con colorante	Asegúrese de utilizar detergentes libres de colorante.
La vajilla y la cubertería no están limpias	Programa inadecuado Carga incorrecta del cesto	Seleccione un programa más potente. Asegúrese de que el dispensador de detergente y los brazos aspersores no estén bloqueados por vajilla de gran tamaño.
Hay manchas y capas de suciedad en vasos y cubiertos	<ol style="list-style-type: none"> 1. Agua muy dura 2. Baja temperatura de entrada 3. Sobrecarga del lavavajillas 4. Carga inadecuada 5. Detergente en polvo caducado o húmedo 5. Dispensador de abrillantador vacío 6. Dosificación incorrecta del detergente 	<p>Para eliminar manchas de la cristalería:</p> <ul style="list-style-type: none"> - Saque todos los utensilios metálicos del lavavajillas. No añada detergente. - Elija el ciclo más largo. - Ponga en marcha el lavavajillas y déjelo funcionar entre 18 y 22 minutos. Luego deberá realizar el lavado principal. - Abra la puerta para verter 2 tazas de vinagre blanco en el fondo del lavavajillas. - Cierre la puerta y deje que el lavavajillas complete el ciclo. Si el vinagre no funciona: repita el procedimiento anterior, pero utilice 1/4 de taza (60 ml) de ácido cítrico en lugar de vinagre.

ESPAÑOL

Opacidad en los cristales	Combinación de agua blanda y demasiado detergente	Utilice menos detergente si tiene agua blanda y seleccione un ciclo más corto para lavar los objetos de cristal.
Hay una película marrón-amarilla en las superficies internas	Manchas de té o café	Utilizar una solución de 1/2 taza de lejía y 3 tazas de agua tibia para eliminar las manchas. ADVERTENCIA Tiene que esperar 20 minutos después de un ciclo para dejar que los elementos calefactores se enfríen antes de limpiar el interior; de lo contrario, se quemará.
	Los depósitos de hierro en el agua pueden provocar una película	Se recomienda instalar un filtro especial para descalcificar su suministro de agua.
Hay una película blanca en la superficie interior	Agua dura	Para limpiar el interior, utilice un paño suave y húmedo con detergente para lavavajillas y use guantes de goma. Nunca utilice otro limpiador que no sea detergente para lavavajillas, ya que, de lo contrario, podría provocar la formación de espuma.
La tapa del dispensador de detergente no puede cerrarse correctamente	Los residuos de detergente obstruyen el retén	Limpie los restos de detergente adheridos al interior del dispensador
Queda detergente en el dispensador	La vajilla bloquea el dispensador de detergente	Cargue la vajilla de nuevo correctamente.
Se forma vapor	Este fenómeno es normal	Durante el secado y el drenaje del agua, sale algo de vapor por la rejilla de ventilación situada junto al sistema de cierre de la puerta.
Hay marcas negras o grises en la vajilla	Los utensilios de aluminio han rozado la vajilla	Utilice un limpiador específico suave para eliminar esas marcas.

Hay agua estancada en el fondo del lavavajillas	Es normal	Una pequeña cantidad de agua limpia alrededor de la salida en el fondo del lavavajillas mantiene lubricada la junta
El lavavajillas tiene una fuga	Sobrellenado del dispensador o derrames del abrillantador	Tenga cuidado de no llenar demasiado el dispensador del abrillantador. El abrillantador derramado podría causar un exceso de espuma y provocar un desbordamiento. Limpie cualquier derrame con un paño húmedo.
	El lavavajillas no está nivelado	Asegúrese de que el lavavajillas está nivelado.

Nota:

Si ninguna de estas situaciones coincide con su problema, no intente desmontar ni reparar el dispositivo usted mismo. Las reparaciones realizadas por personas inexpertas pueden provocar lesiones o graves fallos de funcionamiento. Póngase en contacto con el Servicio de Asistencia Técnica de Cecotec. Un técnico autorizado debe realizar la reparación y debe utilizar únicamente piezas de repuesto originales.

El auto-mantenimiento o mantenimiento no autorizado afectará a la seguridad del uso del producto y a la aplicación de la política de garantía.

9. ESPECIFICACIONES TÉCNICAS

Puede consultar la información técnica escaneando el código QR adjunto.

Referencia	02772	02773	02774
Modelo	Bolero Aguazero 6100 E	Bolero Aguazero 6100 Inox E	Bolero Aguazero 6100 Dark E
Código QR			
Voltaje nominal	220-240 V~		

ESPAÑOL

Frecuencia nominal	50 Hz
Potencia total	1850 W
Presión de suministro	0,04-1,00 MPa
Grado de protección	IP X2
Clase de eficiencia energética*	E
Capacidad	13 cubiertos

*A (más alta eficiencia) a G (más baja eficiencia)

Las especificaciones técnicas pueden cambiar sin notificación previa para mejorar la calidad del producto.

Fabricado en China | Diseñado en España

Hoja de datos técnicos acorde con la Directiva UE 2019/2017

Fabricante	Cecotec Innovaciones, S.L.	
Modelos	02772_02773_02774	
Número de cubiertos	13	
Clase de eficiencia energética (1)	E	
PARÁMETRO	UNIDAD	VALOR
Consumo de energía del programa Eco (EPEC) redondeado al tercer decimal	kWh/ciclo	0,936
Consumo de energía del programa estándar (SPEC) redondeado al tercer decimal	kWh/ciclo	1,675
Índice de eficiencia energética (EEI)	-	55,9
Consumo de agua del programa Eco (EPWC) redondeado a un decimal	L/ciclo	11,0
Índice de rendimiento de la limpieza (IC)	-	1,130
Índice de rendimiento del secado (ID)	-	1,090

Duración del programa eco (Tt) redondeada al minuto más próximo	h:min	3:57
Consumo de energía en modo apagado (Po) redondeado a dos decimales	W	0,49
Consumo de energía en modo de espera (Psm) redondeado a dos decimales	W	0,60
¿Se muestra información en el modo de espera?	-	No
Consumo de energía en modo de espera (Psm) en condiciones de espera en red (si procede), redondeado a dos decimales	W	-
Consumo de energía en "Inicio diferido" (Pds) (si procede) redondeado a dos decimales	W	1
Clase de emisión de ruido acústico	dB(A) re 1 pW	49
Instalación	Independiente (libre instalación)	
Es encastrable	Sí	
Altura*	85 cm	
Ancho*	60 cm	
Profundidad (con conectores)*	60 cm	
Consumo de energía	1850 W	
Tensión/frecuencia nominal	AC 220-240 V, 50 Hz	
Presión del agua (presión de flujo)	0.4-10bar=0.04-1.0MPa	

*Medidas aproximadas, pueden variar según el modelo.

El aparato cumple las normas y directivas europeas en su versión vigente en el momento de la entrega.

LVD 2014/35/EU

EMC 2014/30/EU

EU 2019/2022

10. RECICLAJE DE APARATOS ELÉCTRICOS Y ELECTRÓNICOS



Este símbolo indica que, de acuerdo con las normativas aplicables, el producto y/o la batería deberán desecharse de manera independiente de los residuos domésticos. Cuando este producto alcance el final de su vida útil, deberás extraer las pilas/baterías/acumuladores y llevarlo a un punto de recogida designado por las autoridades locales.

Para obtener información detallada acerca de la forma más adecuada de desechar sus aparatos eléctricos y electrónicos y/o las correspondientes baterías, el consumidor deberá contactar con las autoridades locales.

El cumplimiento de las pautas anteriores ayudará a proteger el medio ambiente.

11. GARANTÍA Y SAT

Cecotec responderá ante el usuario o consumidor final de cualquier falta de conformidad que exista en el momento de la entrega del producto en los términos, condiciones y plazos que establece la normativa aplicable.

Se recomienda que las reparaciones se efectúen por personal especializado.

Si detecta una incidencia con el producto o tiene alguna consulta, póngase en contacto con el Servicio de Asistencia Técnica oficial de Cecotec a través del número de teléfono +34 96 321 07 28.

12. COPYRIGHT

Los derechos de propiedad intelectual sobre los textos de este manual pertenecen a CECOTEC INNOVACIONES, S.L. Quedan reservados todos los derechos. El contenido de esta publicación no podrá, ni en parte ni en su totalidad, reproducirse, almacenarse en un sistema de recuperación, transmitirse o distribuirse por ningún medio (electrónico, mecánico, fotocopia, grabación o similar) sin la previa autorización de CECOTEC INNOVACIONES, S.L.

1. PARTS AND COMPONENTS

Fig. 1

1. Upper basket
2. Spray arms
3. Lower basket
4. Descaler
5. Filters
6. Detergent dispenser
7. Rinse aid dispenser
8. Cutlery tray

NOTE:

the graphics in this manual are schematic representations and may not exactly match the device.

2. BEFORE INSTALLATION

- This appliance is packaged in a way as to protect it during transport. Take the device out of its box and remove all packaging materials. You can keep the original box and other packaging elements in a safe place. This will help you prevent damage to the device when transporting it in the future. In case the original packaging is disposed of, make sure all packaging materials are recycled accordingly.
- Make sure all parts and components are included and in good conditions. If there is any piece missing or in bad conditions, contact the official Cecotec Technical Support Service immediately.

Box content

- Dishwasher
- Water inlet hose
- Drain hose
- Funnel (according to the model)
- Instruction manual

3. INSTALLATION

-  Keep this instruction manual in a safe place for future reference. If the appliance is sold, given away or moved, make sure that the manual is kept with the machine, so that it is available to the new owner.

ENGLISH

- Please read this instruction manual carefully: it contains important information on the safe installation, use and maintenance of the appliance.
- If it is necessary to move the appliance at any time, keep it in an upright position; if absolutely necessary, it can be tilted on its back.

Warning:

The installation of tubes and electrical equipment must be carried out by professionals.

Positioning and levelling

- Remove the device from its packaging and check that it has not been damaged during transport. If it is damaged, please contact the official Cecotec Technical Support Service and do not continue with the installation process.
- Check the dishwasher and position it so that its sides or rear panel are in contact with adjacent cabinets or even the wall. This appliance can also be installed under an individual worktop (see installation instructions).
- Place the dishwasher on a level and sturdy floor. If the floor is uneven, the front legs of the appliance can be adjusted until it reaches a horizontal position (the angle of inclination should not exceed 2 degrees). If the appliance is correctly levelled, it will be more stable and much less likely to move or cause vibration and noise during operation.

Connecting water and electricity supplies

- The connection of the water and electricity supplies must only be carried out by a qualified technician.
- The dishwasher must not be placed on top of the water hoses or the power supply cable.
- The appliance must be connected to the water supply network by means of new pipes. Do not use old pipes.

Water inlet hose connection (optional, depending on model)

- Connect the cold-water supply hose to a 3/4 inch/19 mm threaded connector and make sure it is securely in place.
- If the water pipes are new or have not been used for a long period of time, let the water run to make sure it is clean and free of impurities.
- If this precaution is not taken, there is a risk that the water inlet will be blocked, and the appliance will be damaged. (Fig. 2).

Drain hose connection

- Place the drain hose of your machine into the drainpipe without kinking it.
- When the hose is attached, the height of the outlet is between 0.5-1 metre.
- If the length of the hose is not sufficient, you can use an extension made of the same material as the original hose. Remember that the length of the hose must not exceed 4 metres, even with an extension.

- If the drain hose is longer than 4 m, the dishes will not be cleaned properly. Secure the hose to the drainpipe to prevent it from coming loose during the washing process (Fig. 3).

Warning:

Please note that the drain hose cannot be disconnected, so the outlet must be fixed and as close as possible to the dishwasher. The drain hose must be at a maximum distance of 1~1.5 metres from the dishwasher. In case the distance is longer, this will affect the draining process of the dishwasher, causing too much wastewater to accumulate in the hose, thus affecting the performance of the dishwasher.

Electrical connections**Before plugging the appliance into the mains, make sure that:**

- the plug is earthed and complies with current regulations.
- the socket can withstand the maximum load of the appliance, which is indicated on the rating plate on the inside of the door (see description of the appliance).
- the supply voltage is within the values indicated on the nameplate inside the door.
- the socket is compatible with the plug of the appliance. If not, have the plug replaced by an authorised technician. Do not use an extension cord or multiple sockets.



Once the appliance has been installed, the power cable and the power socket must be easily accessible.



The cable must not be bent or compressed.



If the power cord is damaged, it must be replaced by the official Cecotec Technical Support Service or similarly qualified personnel to avoid any danger.



Cecotec will not be held responsible for any incidents that occur if these rules are not followed.

Advice regarding the first wash cycle

- Once the appliance has been installed, just before starting the first wash cycle, fill the salt dispenser completely and add, approximately, 2.0 kg of salt (depending on the models). Water may overflow: this is normal and not a cause for concern. It is also normal for the LOW SALT indicator light to keep flashing for a few cycles after the salt has been loaded.

Positioning the appliance

- Position the appliance in the desired location. The back of the dishwasher must rest against the wall behind it, and the sides, in the cabinets or adjacent walls. The

ENGLISH

dishwasher is equipped with water supply and drain hoses which can be positioned on the right or left for easy installation (depending on model).

Levelling of the device

Once the appliance has been positioned, adjust the feet (screwing them in or out) to adjust the height of the dishwasher and level it. In any case, the apparatus must not be tilted by more than 2°.

NOTE: the maximum height adjustment of the feet is 20 mm.

How to drain excess water from hoses

If the sink is at a 1-m height from the floor, the excess water in the drains cannot be directly drained in the sink. You will need to empty the remaining water from the hoses in an exterior bucket or adequate container and lower than the sink.

Water outlet

Install the drain hose. The drain hose must be correctly placed to prevent water leakage. Make sure the water inlet hose is not twisted or crushed.

Extension hose

- If you need a drain hose extension, be sure to use a similar hose.
- It must not be longer than 4 metres; otherwise, the cleaning effect of the dishwasher may be reduced.

Syphon installation

The connection must be between 50 cm (minimum) and 100 cm (maximum) above the bottom of the dishwasher. The drain hose must be secured with a hose clamp.

Warning:

After installation, keep this manual in the printed material bags. The content of this manual is very useful for users.

4. BEFORE USING THE DISHWASHER

Before starting the dishwasher, check the following items:

- If the dishwasher is level and fixed.
- If the inlet valve is open.
- If there are leaks at the hose connections
- If the cables are properly connected.
- If there is power at the electrical outlet.

- If the inlet and drain hoses are screwed on and secured.
- All packaging and printed material must be removed from the dishwasher.
- Attention
- After installation, keep this manual. The content of this manual is very useful for users.

Then, before using the dishwasher for the first time

- Set the water softener.
- Fill the water softener tank with approximately 500 ml of water (depending on the model) and add dishwashing salt.
- Refill the rinse aid dispenser.
- Refill the detergent.

1. Setting the water softener

The water softener is designed to remove minerals and salts from the water, which would have a detrimental or adverse effect on the operation of the appliance. The higher the content of these minerals and salts, the harder the water is. The softener should be adjusted according to the hardness of the water in your area. Your local water supply company can advise you on the water hardness in your area.

Settings

- The amount of salt dispensed can be set from H0 to H7. Salt is not required in the set value H0.
- Find out about the hardness value of your tap water. Your water supply company will help you with this.
- The pre-set value can be found in the water hardness table.
- Close the door.
- Press the power icon.
- Press and hold the Delay icon and then press the Programme icon for 5 seconds.
- The appliance beeps and H flashes on the display (the factory setting is H4).

To change settings

- Press the Delay icon.
- Each time the icon is pressed, the set value increases by one level. When the H7 level is reached, the display goes back to H0 (off).
- Press the Programme icon. The chosen setting is now saved.
- Contact your water supplier company for information on the hardness of the water supplied.
- Every cycle with a regeneration operation consumes additional 2.0 litres of water; the energy consumption increases by 0.001 kWh.

Water hardness table

Water hardness		mmol/l	Set value on the machine	Water regeneration occurs every "x" programme sequence
°Clark	Range			
0-8	soft	0-1.1	H0	Off
9-10	soft	1.2-1.4	H1	13
11-12	medium	1.5-1.8	H2	9
13-15	medium	1.9-2.1	H3	7
16-20	medium	2.2-2.9	H4	5
21-26	hard	3.0-3.7	H5	4
27-38	hard	3.8-5.4	H6	2
39-62	hard	5.5-8.9	H7	1

2. Adding salt into the water softener

Always use salt intended for use with dishwasher.

NOTE: if your model does not have a water softener, you can skip this section.

Descaler

- Water hardness changes from place to place. If hard water is used in the dishwasher, limescale deposits will form on the dishes and cutlery.
- The appliance is equipped with a special water softener that uses a salt container specifically designed to remove limescale and minerals from the water.
- The salt container is located under the lower basket and must be filled as follows:

Warning!

- Only use salt specifically designed for dishwasher use. Any other type of salt not specifically designed for dishwasher use, especially table salt, will damage the descaler. In case of damage caused by the use of unsuitable salt, Cecotec does not give any guarantee and is not liable for any damage caused.
- Only add salt just before starting one of the full washing programmes.
- This will prevent any grains of salt or salty water, which may have been split, remaining on the bottom of the machine for any period of time, which may cause corrosion.
- After the first washing cycle, the light on the control panel will turn off.
- Remove the lower basket and, next, unscrew and remove the cap from the salt container (Fig. 4).

- If this is the first time you refill the container, fill 2/3 of its volume with water (around 500 ml). (Fig. 5)
- Place the end of the funnel into the hole and introduce about 2.0 kg of dishwasher salt (the quantity may vary depending on the model). It is normal for a small amount of water to come out of the salt compartment.
- Carefully screw the cap back on.
- Normally, the salt warning light will be off in 2-6 days after the salt container has been filled.

NOTES:

- You must only refill the salt container when the salt indicator light lights up on the control panel. Even if the salt container is sufficiently full, the indicator light may not go out before the salt is completely dissolved. If the salt indicator light on the control panel does not light up (in some models), you can estimate when to fill the salt in the descaler by the cycles the dishwasher has run.
- If there are salt spills, a soaking programme can be run to remove them.

WARNING: if you do not add salt, the cleaning effect on the dishes will be poor and limescale will be produced.

3. Refilling the rinse aid dispenser

Rinse aid function

The rinse aid is automatically added during the last rinse. It ensures a thorough rinsing and a spot free drying.

Warning!

Only use rinse aids for dishwashers. Never refill the rinse aid dispenser with other substances (e.g., dishwasher detergent, liquid detergent). This may damage the appliance.

When to refill the rinse aid dispenser

Unless the rinse aid warning light on the control panel is on, you can always estimate the amount from the colour of the optical level indicator "D" next to the cap. When the rinse aid dispenser is full, the indicator will be fully lit. As the rinse aid diminishes, the light fades too. Never allow the rinse aid level to be below $\frac{1}{4}$ of its capacity.

The size of the light changes on the rinse aid indicator as the rinse aid decreases.

ENGLISH

Rinse aid optical level indicator (Fig. 6):

D (Rinse aid indicator)

- Full
- 3/4 full
- 1/2 full
- 1/4 full - Should be refilled to eliminate stains.
- Empty

1. To open the dispenser, turn the cap anticlockwise (to the open (left) arrow) and lift it out.
2. Pour the rinse aid in the dispenser, careful not to pour too much.
3. Replace the cap by inserting it aligned with the open arrow and turn it clockwise (to the closed (right) arrow).

Fig. 7

- Rinse aid is released during the last rinse to prevent water droplets from forming on the dishes, which can leave stains and marks. It also improves drying as it allows water to slide through the dishes. This dishwasher is designed to use liquid rinse aids. The rinse aid dispenser is located inside the door, next to the detergent dispenser.
- To refill the dispenser, open the cap and pour the rinse aid into the dispenser until the level indicator is fully lit. The volume of the rinse aid dispenser is approx. 140 ml.
- Be careful not to overfill the dispenser too much, as this may cause sudsing. Wipe any spills with a damp cloth. Do not forget to replace the cap before closing the dishwasher door.

Warning!

Clean the spilled rinse aid with an absorbent cloth to avoid excess foaming during the next wash.

Adjusting the rinse aid dispenser (Fig. 8).

The rinse aid dispenser has four or six settings (depending on the dishwasher model). Always start with the dispenser set on 4. If this results in stains and poor drying, increase the amount of rinse aid dosed. To do this, remove the dispenser cap and turn the knob to position 5. If the dishes still are not drying properly or are spotted, adjust the knob to the next higher number until your dishes are spot-free. The dose is factory set in position 5.

NOTE: increase the dose if there are water drops or limescale spots on the dishes after

washing it. Reduce it if there are sticky whitish streaks on the dishes or a bluish film on glassware or knife blades.

5. Detergent function

Detergents with its chemical ingredients are necessary to remove dirt and transport it out of the dishwasher. Most of commercial quality detergents are suitable for this purpose.

Concentrated detergent

- Based on their chemical composition, dishwasher can be split in two basic types:
- conventional alkaline detergents with caustic components.
- low alkaline concentrated detergents with natural enzymes.
- The use of the Eco programme, together with the use of concentrated detergents, reduces pollution and it is good for your dishes. This washing programme is combined with the dirt-dissolving properties of the enzymes of the concentrated detergent. For this reason, the Eco programme, in which concentrated detergents are used, can achieve the same results that can otherwise only be achieved using the intensive programme.

Detergent tablets

Some detergent tablets cannot be fully dissolved in short programmes. Therefore, the use of long programmes is recommended to guarantee optimal results.

Detergent dispenser

The dispenser must be refilled before each washing cycle following the instructions provided in the "Wash cycle table." Your dishwasher uses less detergent and rinse aid than conventional dishwashers. Generally, only one tablespoon of detergent is needed for a normal wash load. Add the detergent just before starting the dishwasher; otherwise, it could get damp and would not dissolve properly.

Amount of detergent to use

NOTE:

Fig. 9

- If the lid is closed, press the open button to open it.
- Always add the detergent just before starting each washing cycle. Only use detergent aid for dishwashers.

WARNING!

Dishwasher detergent is corrosive! Be careful to keep it out of the reach children. If the washing powder is not added, the washing effect will be poor, resulting in increased water and electricity consumption for secondary washing.

ENGLISH

- Only use detergent aid for dishwashers. Store the detergent in a dry and cool place. Do not fill the compartment with powder detergent until it is ready to wash the dishes.

Filling the detergent dispenser

- Fill the detergent dispenser with detergent. The mark indicates the dosing levels, as shown in figure 10:
 1. Detergent compartment in the main washing cycle. MIN equals to approximately 20 g of detergent.
 2. Detergent compartment in the pre-wash cycle. Equals to approximately 5 g of detergent.

NOTE:

- You will find information on the amount of detergent for each programme in the "Washing cycle table." Please note that depending on the level of soiling and the specific hardness of the water, differences are possible.
- Follow the manufacturer's dosage recommendations on the detergent packaging.
- Close the lid until it locks in place.
- If the dishes are heavily soiled, add an extra dosage of detergent in the pre-wash detergent compartment. This detergent will be used during the pre-wash phase.

There are 3 types of detergent

1. With phosphate and chlorine
2. With phosphate but without chlorine
3. Without phosphate and chlorine

Normally, powder detergent does not have phosphate. In this case, it is suggested to refill the water softener dispenser with salt, even though the water hardness is only 6dH. If phosphate-free detergents are used in hard water, white spots often appear on dishes and glasses. In this case, add more detergent to obtain better results. Non-chlorine detergents bleach very little. Strong and coloured spots will not be completely removed. In this case, choose a programme with a higher temperature.

Use of 3 in 1 detergent tablets

Tips

- Before using these products, you should first check that the supplied water hardness is compatible with the use of this type of detergents according to the manufacturer's instructions (check the product packaging).
- These products must be used strictly according to the detergent manufacturer's instructions.
- If you experience problems when using the 3-in-1 products for the first time, please contact the customer service of the detergent manufacturer. These products are detergents with integrated and combined detergent/rinse aid and salt functions.

Tips

When combined products are used, the rinse aid and salt indicator stop working. It may be useful to select the lowest possible setting for water hardness.

To select the 3 in 1 function

Press the power icon and select the 3 in 1 washing cycle by pressing the ALT icon until the 3 in 1 indicator light flashes.

The 3 in 1 washing cycle will be activated after pressing the start/pause icon.

To cancel the 3 in 1 function

- If you wish to switch to the use of a standard detergent system, it is recommended that:
- Refill both the salt and rinse aid compartments.
- Set the water hardness setting to the highest possible position and run the appliance for three normal cycles without load.
- Readjust the water hardness according to the conditions in your region.

Note: the 3 in 1 wash cycle is an additional function and must be used in conjunction with another wash programme (Intensive, Eco or Soft).

5. LOADING THE DISHWASHER BASKETS

For best dishwasher performance, follow these loading guidelines. The characteristics and appearance of the baskets may vary depending on the model.

- Warning: before or after loading the dishwasher baskets
- Scrape off any leftover food. It is not necessary to rinse the dishes under running water. Place the dishwasher items as follows:
- Items like mugs, cups, pans/pots, etc. must face downwards.
- Curved items or with holes should be loaded at an incline to allow water to drain out. All utensils must be stacked securely and must not be moved in such a way as to prevent the spray arms from rotating during washing.
- Very small items should not be washed in the dishwasher as they could easily fall out of the baskets.

Removing the dishes

To prevent water from dripping from the upper basket to the lower basket, it is recommended to unload the lower basket first and then the upper basket.

Loading the upper basket (Fig. 11)

The upper basket is designed to place the most delicate and light tableware, like glasses, mugs, and saucers, as well as dishes, small bowls, and shallow pans (as long as they are not

ENGLISH

too soiled). Place the tableware and kitchenware so it does not move because of the water spray.

Upper basket	
Type	Product
A	Cup
B	Glass
C	Saucers
D	Mug
E	Dessert bowls
G	Oven pot
L	Glass bowl

Adjusting the upper basket (Fig. 12)

If required, the height of the upper basket can be adjusted to create more space in the upper or lower basket, and then put large utensils. The upper basket height can be adjusted by placing its wheels on the different heights of the rails. Long objects, serving utensils, salad servers or knives should be placed on the shelf in such a way that they do not obstruct the rotation of the spray arms. The shelf can be folded back or removed when not in use.

Loading the lower basket

- It is recommended to place big and difficult to wash items in the lower basket, like pots, pans, lids, serving dishes and bowls, as shown in fig. 13.
- It is advisable to place platters and lids on the sides of the baskets, so they do not block the rotation of the upper spray arm.
- Pans, dishes, etc. should always be placed with the top side down. Deep pots should be slanted to allow water to flow out.
- The lower basket has rows of hinged rods to accommodate larger pots and pans.

Lower basket	
Type	Product
E	Dessert bowls
H	Soup plates
I	Flat dishes

J	Small dishes
K	Oval plate
L	Small pot
M	Small melamine dishes
N	Melamine bowls

Lower basket

Folding rods (depending on the model)

The folding rods consist of two parts which are located in the lower basket. They are designed in order to let you place big items easier as pots, pans, etc. If it is necessary, each part can be folded separately, or all of them can be folded and obtain more space.

Fig. Fig. 14

Cutlery tray

Place the cutlery in the tray as shown in figure 15. Cutlery should be placed in such a way that water can run off freely. The cutlery tray has two parts, one of them is adjustable. Lift one or both parts to increase the space for larger utensils in the upper basket. Fig. 15

Cutlery basket (Fig. 16)	
Type	Product
1	Teaspoons
2	Dessert spoons
3	Soup spoons
4	Serving spoons
5	Serving forks
6	Forks
7	Knives

For washing in the dishwasher, the following cutlery/dishes are not suitable

- Cutlery with wooden handles.
- Horn or mother-of-pearl porcelain.
- Plastic articles which are not heatproof.
- Old cutlery with glued parts that are not temperature resistant.
- Tin or copper cutlery or tableware
- Lead crystal glass

ENGLISH

- Steel items that could rust.
- Wooden trays
- Articles made of synthetic fibre

WARNING!

Do not allow anything to protrude from the bottom.

The following objects are of limited suitability

- Some types of glass can lose their brightness after a great amount of dishwasher washing cycles.
- Silver and aluminium pieces tend to discolour during dishwasher washing.
- Enamelled pieces may fade if they are washed frequently in the dishwasher.

NOTE: do not insert objects that are soiled with cigarette ash, candle wax, lacquer, or paint. If you buy new dishes, please make sure that it is dishwasher safe.

NOTE: do not overload the dishwasher. There is only space for 11 standard dishes. Do not use dishes that are not dishwasher safe. It is important to get better results and a reasonable energy consumption.

Loading the cutlery and dishes

Before loading the dishes, you must

- Remove large food waste.
- Soften the remains of burnt or stuck food in pans.

When loading the dishes and cutlery, please note:

- The dishes and cutlery must not impede the spray arms rotation.
- Arrange hollow objects, such as cups, glasses, pans, etc., with the opening facing downwards so that water cannot accumulate in the container or in a deep base.
- Dishes and cutlery should not be placed inside each other or cover each other.
- To avoid damage in glasses, they must not touch each other.
- Place large objects which are more difficult to clean in the lower basket.
- The upper basket is designed to place the most delicate and light tableware, like cups, coffee, and teacups.

Warning!

- Long-bladed knives placed in an upright position are a potential hazard.
- Long and/or sharp cutlery pieces, such as carving knives, must be placed in a horizontal position in the upper basket.

Warning: if tableware placement is not adequate, the washing result will be poor.

Damage to glassware and other dishes

Possible causes

- Type of glass or manufacturing process. Chemical composition of the detergent.
- Water temperature and duration of the dishwasher programme.

Recommended solution:

- Use glass or porcelain dishes that have been marked as dishwasher safe by the manufacturer.
- Use a mild detergent that is dishwasher safe. If necessary, request further information to the manufacturers.
- Select a low temperature programme.
- To avoid damage, do not remove the cutlery and glasses from the dishwasher immediately after finishing the programme.







At the end of the wash

Once the washing cycle has finished, the dishwasher will beep 6 times and then will stop. Switch off the device by pressing the power icon, close the water supply and open the dishwasher door. Wait for a few minutes before emptying the dishwasher to avoid touching the dishes and utensils when they are still hot and more likely to break. They will also dry better.



6. OPERATION

6.1 Control panel

Fig. 17



1. Power icon: press this icon to switch on or off the appliance. 
2. Programme selection icon: press this icon to scroll through the different washing programmes. The indicator light of the corresponding programme will light up to show the selected washing programme. 
3. ALT additional function icon: press this icon to select the additional 3 in 1 function. The upper or lower parts of the appliance are washed. The corresponding indicator light flashes. 
4. Delay icon: press this icon to delay the start time of any cycle automatically up to 24 hours. 
5. Start/Pause icon: press this icon to start or pause a washing programme. 
6. Programme indicator light: when you select a washing programme, the corresponding indicator light lights up.
7. Rinse aid refill indicator light: the indicator lights up when it is necessary to refill the rinse aid dispenser. 





ENGLISH

8. Salt refill indicator light: the indicator lights up when it is necessary to refill the water softener with salt. 
9. 3 in 1 function indicator light: the indicator lights up when the additional function is selected. 
10. Dry+ indicator light: the indicator lights up when the Dry+ additional function is selected.
11. Child lock indicator light: the child lock is activated when you press the Alt and Delay icons at the same time for 3 seconds. The child lock indicator light stays on after flashing 6 times. 
12. Half load indicator light: the indicator lights up when the Half load additional function is selected. 1/2
13. Digital display: it shows the remaining wash time, fault codes and the delay time for the start of a wash cycle.

6.2 Starting a wash programme

Washing cycle table

Programme	Cycle selection information	Cycle description	Pre/main wash detergent	Time (min)	Energy (kWh)	Water (litres)
 Intensive	For the dirtiest loads, such as pots, pans, casseroles, and dishes that have had dry food on them for some time.	Pre-Wash. Main wash (60°C). Rinse 1. Rinse 2. Hot rinse. Drying.	4/17 g (or 3 in 1)	180	1.300	16.0
 Eco (*EN 60436) (Standard programme)	For loads with normal soiling, such as lightly soiled pots, dishes, glasses and pans. Standard daily cycle.	Pre-Wash. Main wash (44°C). Hot rinse. Drying.	4/17 g (or 3 in 1)	237	0.936	11.0

 Universal Light	Light wash cycle for delicate items sensitive to high temperatures (run the cycle immediately after use of the items).	Pre-Wash. Main wash (45°C). Rinse. Hot rinse. Drying.	3/16 g (or 3 in 1)	137	0.850	14.0
 60 min	For lightly soiled dishes and pans in daily use.	Hot rinse 1. Hot rinse 2. Hot rinse (60 °C). Drying.	3/16 g	60	0.950	10.0
 Rapid	A short wash for lightly soiled loads which do not need drying.	Main wash (40°C). Hot rinse.	15 g	39	0.500	7.0
 Aclarado Soak Pre-Rinse	For rinsing dishes that you plan to wash later in the same day.	Pre-Wash.	/	11	0.010	4.0

- The ECO programme is suitable for cleaning dishes with normal soiling. It is also the most efficient programme in terms of combined energy and water consumption.
- Manual pre-rinse of the tableware will lead to higher water and energy consumption and is not recommended.
- Washing the tableware in a household dishwasher generally consumes less energy and water than manual dishwashing when the dishwasher is used according to the manufacturer instructions.
- EN 60436: this programme is a test cycle.

The information for the comparison test according to EN60436 is as follows:

- Capacity: 13 cutlery pieces.
- Upper basket position: upper wheels on rails.
- Rinse aid setting: 6 (or 4 for four-position dispenser).

Turning on the device

Starting a washing cycle

- Take out the upper and lower baskets, load the tableware.

ENGLISH

- Push the baskets back inside. It is recommended to load the lower basket first and then the upper basket (see section "Loading the dishwasher"). Pour in the detergent (see section "Salt, detergent and rinse aid").
- Plug the power cord into the outlet. The power supply is 220-240 V AC 50 Hz, the socket specification is 12 A 250 VAC. 50 Hz.
- Make sure the water supply is on and it has the maximum pressure. Close the door, press the power icon. Press the programme icon to select the desired wash cycle (see section "Washing cycle table"). Close the door to ensure that it is completely closed.

NOTE: a "click" is heard when the door closes perfectly.

When the wash cycle finishes, you can switch off the appliance by pressing the power icon.

Switching on the dishwasher

1. Open the door if it is closed.
2. Close the door.
3. Make sure that the dishes do not obstruct the spray arms.
4. Switch on the dishwasher by pressing the power icon.

Selecting a programme

Choose a programme according to the type of load and its degree of soiling.

The different programmes and their uses are described in the washing cycle table in this manual. Use the programme icon to select the desired wash cycle.

Changing the programme

- An ongoing cycle can only be modified if it has been running for a short time. Otherwise, the detergent may have already been released and the machine has already drained the wash water. In this case, the detergent dispenser must be refilled (see section "Refilling detergent").
- Press the power icon to cancel the programme and then switch on the appliance again. You can change the programme to the desired cycle setting (see section "Starting a wash cycle").

NOTE (depending on the model):

- if you open the door during a wash cycle, the appliance stops and the warning alarm sounds, then the display shows E1. After closing the door, the appliance will continue to operate after 10 seconds.
- The 6 programme lights show the status of the dishwasher:
- One of the programmes lights on--> cycle running.
- One of the programme lights flashing --> pause.
- NOTE: if all lights start flashing, indicating that the machine is malfunctioning, disconnect

the main power and water supply before calling the official Cecotec Technical Support Service.

Introducing tableware during the cycle

- You can add tableware at any time before the detergent dispenser is activated.
- Open the door slightly to stop the dishwasher.
- When the spray arms have stopped, you can open it completely.
- Insert the forgotten dishes.
- Close the door. The dishwasher will operate after ten seconds.



WARNING!

It is dangerous to open the door while a wash cycle is running, as the hot water may cause burns.

Switching off the dishwasher

- The digital display shows "---" and the machine beeps 6 times; only in this case the programme is finished.
- Switch off the dishwasher by pressing the power icon.
- Cut off the general water supply.
- Open the door carefully. When opening the door, steam may come out.
- Hot dishes are sensitive to shocks. Therefore, you should let the dishes cool down for 15 minutes before removing it from the appliance.
- Open the dishwasher door, leave it ajar and wait some minutes before removing the dishes. This way, it will be cooler, and the drying will be better.

Unloading the dishwasher

- It is normal for the dishwasher to be damp inside.

First empty the lower basket and then the upper one. This will prevent water from the upper basket from dripping onto the dishes in the lower basket.

7. CLEANING AND MAINTENANCE

Filtering system (Fig. 18)

- The filter is used to prevent large debris and other debris from entering the pump. Debris can clog the filter at any time.
- The filter system consists of a coarse filter, a flat filter (main filter) and a microfilter (fine filter).

1. Flat filter

Food and debris will be trapped in the lower spray arm.

ENGLISH

2. **Coarse filter**

- Large debris, such as bones and glass, which could clog the drain, will be trapped in the coarse filter.
- To remove an object caught in this filter, gently squeeze the tabs above this filter and lift it out.

3. **Microfilter**

- This filter retains dirt and food debris in the drain area and prevents it from being deposited back into the dishes during a cycle.
- Check the filters for blockages every time the dishwasher is used.
- The filter system can be removed by unscrewing the coarse filter. Remove food debris and clean the filters under running water.
- Step 1: counterrotate the coarse filter and then lift it up. (Fig. 19)
- Step 2: lift the flat filter (Fig. 20)

NOTE: if executed from step 1 to step 2, the filtering system shall be removed; if executed from step 2 to step 1, the filtering system shall be installed.

Filter assembly

- For best performance and results, it is necessary to clean the filter assembly. The filter effectively removes food particles from the wash water, allowing it to recirculate during the cycle. For this reason, it is advisable to remove larger food particles trapped in the filter after each wash cycle.
- Rinse the semi-circular filter under the tap.
- To remove the filter assembly, pull the handle of the container upwards.
- The filter assembly should be cleaned once a week.
- To clean the coarse filter and the microfilter, use a soft cleaning brush.
- Then, reassemble the filter parts as shown in the previous figures and put the whole assembly back into the dishwasher.
- Put the filter assembly in place and press down. Never use the dishwasher without the filters installed.
- Incorrect substitution of the filter may reduce the performance level of the device and damage the tableware and utensils.



WARNING!

Never use the dishwasher without the filters installed. When cleaning the filters, do not knock them. Otherwise, the performance of the dishwasher may be deformed and degraded.

Cleaning the spray arms

The arms accumulate chemical products, so it is necessary to clean the spray arms regularly, as the chemicals in the hard water clog the spray arm jets and bearings. To remove the spray

arms, unscrew the nut clockwise to remove the washer on the top of the spray arm and remove the arm. Wash the arms in soapy and warm water and use a soft brush to clean the jets. Replace them after rinsing thoroughly (Fig. 21).

Care of the dishwasher

- To clean the control panel, use a slightly damp cloth and then dry it thoroughly.
- To clean the exterior, you can use a polishing wax specifically for household appliances. Never use sharp objects, scouring pads or aggressive cleaners on any part of the dishwasher.

Protection against freezing

- If you leave your dishwasher in a cold place during the winter, where the temperature can drop below 0 °C, we advise you to act as follows:
- Turn off the electrical power to the dishwasher from the power supply.
- Turn off the water supply and disconnect the water inlet tube from the dishwasher water valve.
- Drain the water from the inlet tube and water valve (use a container to catch the water).
- Reconnect the inlet tube to the water valve.
- Remove the filter from the bottom of the dishwasher and use a sponge to absorb the water on the drain.

Cleaning the door

- To clean the edge around the door, just use a soft, warm, damp cloth. To avoid water from entering the door gasket and the electric components, do not use any type of spray cleaning agent.
- Also, never use abrasive cleaners or scouring pads on exterior surfaces because they can scratch the finish. Some types of paper may also scratch or leave marks on the surface.

Follow these steps when there are foreign materials in the dishwasher

WARNING!

- Never use a spray cleaner to clean the door panel, as this may damage the door opening and closing system and electrical components. The use of abrasive agents is not permitted because of the risk of scratching or staining the surface of the dishwasher.

Keeping your dishwasher in good condition

After every wash

- After every wash, close the device water supply and leave the door slightly open for some minutes so moisture and odours are not trapped in the interior.

ENGLISH

Disconnect the plug

- Always remove the mains plug from the socket before cleaning or performing any maintenance. Do not take risks.
- Do not use solvents or abrasive cleaners to clean the exterior and rubber parts of the dishwasher. Only use a cloth with lukewarm water and neutral soap. To remove stains from the interior surface, use a cloth dampened with water and a little vinegar, or a cleaning product specifically for dishwashers.
- When the dishwasher is not going to be used for a long period of time:
- When going on holiday, it is recommended to run a wash cycle with the dishwasher empty and then unplug it from the power socket. Turn off the water supply and leave the door slightly ajar. This will help preserve the door gaskets for more time and will prevent odours forming inside the device.

Moving the appliance

If you want to move the device, try to do so in an upright position. If absolutely necessary, you can place it on its back.

Gaskets

One of the factors that cause odours to form in the dishwasher is food trapped in the gaskets. Regular cleaning with a damp sponge will prevent this from happening.



Warning

Danger of electric shock. Disconnect the power supply before installing the dishwasher.



Otherwise, this may cause an electric shock resulting in serious injury or even death.

8. TROUBLESHOOTING

Error code

When some faults occur, the appliance displays error codes to warn you.

Codes	Problem	Possible causes
E1	Door open	The door is open when the dishwasher is in operation.
E2	Water inlet	Failure in the water inlet system. Incorrectly installed or clogged water inlet hose.

E3	Water drainage	Failure of the water drainage system. Incorrectly installed or clogged drain hose.
E4	Temperature sensor	Failure of the temperature sensor.
E5	Overflow/leakage	Overflow/leakage of water occurs.
E6	Water leakage	Water leakage occurs.
E7	Heating element	Abnormal heating.

WARNING!

If an overflow occurs, turn off the main water supply before calling the official Cecotec Technical Support Service. If there is water in the base due to overfilling or a small leak, the water must be removed before restarting the dishwasher.

Before calling technical support service

The following tables may save you from having to contact technical support.

Problem	Possible causes	Possible solution
The dishwasher does not work	Fuse has blown or circuit breaker has been tripped.	Replace the fuse or reset the circuit breaker in the main switchboard of your home. Remove any other device sharing the same circuit as the dishwasher.
	The power supply is not on.	Make sure the dishwasher is on and door is properly closed. Make sure that the power cord is plugged into the socket properly.
	Water pressure is too low.	Check that the water supply is connected properly and that the water is turned on.
Drainage pump does not stop	Overflow.	The system is designed to detect an overflow. When it detects this, it switches off the circulation pump and switches on the drain pump.

ENGLISH

Noise	Some sounds are normal.	Sound of detergent dispenser opening.
	Utensils are not secure in the baskets or something small has fallen out of a basket.	Make sure that everything is securely fastened in the dishwasher.
	Engine humming.	The dishwasher has not been used regularly. If you do not use it often, remember to schedule it to fill and empty every week, which will help keep the gasket moist.
There is foam inside the dishwasher	Unsuitable detergent.	Use only detergent special for dishwashers to prevent foam formation. If there is foam forming, open the dishwasher and let it evaporate. Add 4 litres of cold water inside. Close and lock the dishwasher, then start the pre-rinse wash cycle to drain the water. Repeat the process if necessary.
	Spilled rinse aid.	Always clean spilled rinse aid immediately.
The interior is stained	Detergent with colouring agent was used.	Be sure to use dye-free detergents.
Dishes and cutlery are not clean	Incorrect programme Incorrect basket loading.	Select a more powerful programme. Make sure that the detergent dispenser and spray arms are not blocked by large dishes.

There are stains and layers of dirt on glasses and cutlery	<ol style="list-style-type: none"> 1. Very hard water 2. Low inlet temperature 3. Dishwasher overloading 4. Inadequate loading. Out-of-date or wet detergent powder. 5. Empty rinse aid dispenser. 6. Incorrect detergent dosage. 	<p>To remove stains from glassware</p> <ul style="list-style-type: none"> - Remove all metal utensils from the dishwasher. Do not add detergent. - Choose the longest cycle. - Start the dishwasher and let it run for 18 to 22 minutes. The main wash should then be carried out. - Open the door to pour 2 cups of white vinegar into the bottom of the dishwasher. - Close the door and let the dishwasher finish the cycle. If vinegar does not work repeat the above procedure but use 1/4 cup (60 ml) citric acid instead of vinegar.
Cloudy glasses	Combination of soft water and too much detergent.	Use less detergent if you have soft water and select a shorter cycle to wash the items made of glass.
There is a yellow-brown film on internal surfaces	Tea or coffee stains.	Use a solution of 1/2 cup bleach and 3 cups of warm water to remove stains. WARNING You have to wait 20 minutes after a cycle to let the heating elements cool down before cleaning the inside, otherwise it will burn.
	Iron deposits in the water can cause a film in the water.	It is recommended to install a special filter to descale your water supply.
There is a white film on the inner surface	Hard.	To clean the interior, use a soft and damp cloth with detergent for dishwasher and use rubber gloves. Never use any cleaner other than dishwasher detergent, otherwise foaming may occur.

ENGLISH

The detergent dispenser lid cannot be closed properly	Detergent residue clogs the oil seal.	Clean detergent residues adhering to the inside of the dispenser.
There is still detergent in the dispenser	The dishes block the detergent dispenser.	Load the dishes again correctly.
Steam is formed	This phenomenon is normal.	During drying and draining of the water, some steam escapes from the ventilation grille next to the door locking system.
There are black or grey marks on the tableware	Aluminium items have brushed against the tableware.	Use a specific mild cleaner to remove these marks.
There is standing water at the bottom of the dishwasher	This is normal.	A small amount of clean water around the outlet at the bottom of the dishwasher keeps the seal lubricated.
The dishwasher has a leak	Dispenser overflowing or rinse aid spillage.	Be careful not to overfill the rinse aid dispenser. Spilled rinse aid could cause excessive foaming and lead to overflow. Wipe any spills with a damp cloth.
	Dishwasher is not level	Make sure that the dishwasher is level.

Note:

If none of these situations match your problem, do not attempt to disassemble, or repair the appliance by yourself. Repairs carried out by unqualified persons may result in injury or serious malfunctions. Contact the official Cecotec Technical Support Service. The repair must be carried out by an authorised technician, and you must use only original spare parts.

Unauthorised self-maintenance or maintenance will affect the safe use of the product and the application of the warranty policy.

9. TECHNICAL SPECIFICATIONS

You can consult the technical information by scanning the attached QR code.

Reference	02772	02773	02774
Model	Bolero Aguazero 6100 E	Bolero Aguazero 6100 Inox E	Bolero Aguazero 6100 Dark E
QR code			
Voltage	220-240 V~		
Rated frequency	50 Hz		
Total power	1850 W		
Supply pressure	0.04-1.00 MPa		
Protection rating	IP X2		
Energy efficiency class*	E		
Capacity	13 cutlery pieces		

*A (highest efficiency) to G (lowest efficiency)

Technical specifications may change without prior notification to improve product quality.
Made in China | Designed in Spain

Technical data sheet according to EU Directive 2019/2017

Manufacturer	Cecotec Innovaciones, S.L.
Models	02772_02773_02774
Number of cutlery pieces	13
Energy efficiency class (1)	E

ENGLISH

SETTING	UNIT	VALUE
Energy consumption of the ECO programme (EPEC) rounded to the third decimal place	kWh/cycle	0.936
Standard programme energy consumption (SPEC) rounded to the third decimal place	kWh/cycle	1.675
Energy Efficiency Index (EEI)	–	55.9
Water consumption of the Eco programme (EPWC) rounded to one decimal place	L/cycle	11.0
Cleaning performance index (IC)	–	1.130
Drying performance index (DI)	–	1.090
ECO programme duration (Tt) rounded to the nearest minute	(h:min)	3:57
Power consumption in off-mode (Po) rounded to two decimal places	W	0.49
Standby power consumption (Psm) rounded to two decimal places	W	0.60
Is information displayed in standby mode?	–	No
Standby power consumption (Psm) in mains standby conditions (if applicable), rounded to two decimal places	W	–
Power consumption in Delay Start (Pds) (if applicable) rounded to two decimal places	W	1
Noise emission class	dB(A) re 1 pW	49
Installation	Free-standing (free installation)	
Is it built-in	Yes	
Height*	85 cm	
Width*	60 cm	
Depth (with connectors)*	60 cm	
Energy consumption	1850 W	
Rated voltage/frequency	220-240 V AC, 50 Hz	
Water pressure (flow pressure)	0.4-10bar=0.04-1.0MPa	

*Approximate measurements may vary depending on the model.

The device complies with the European standards and directives in the version valid at the time of delivery.

LVD 2014/35/EU

EMC 2014/30/EU

EU 2019/2022

10. DISPOSAL OF OLD ELECTRICAL AND ELECTRONIC APPLIANCES



This symbol indicates that, according to the applicable regulations, the product and/or batteries must be disposed of separately from household waste. When this product reaches the end of its shelf life, you should dispose of the cells/batteries/accumulators and take them to a collection point designated by the local authorities.

Consumers must contact their local authorities or retailer for information concerning the correct disposal of old appliances and/or their batteries.

Compliance with the above guidelines will help protecting the environment.

11. TECHNICAL SUPPORT AND WARRANTY

Cecotec shall be liable to the end user or consumer for any lack of conformity that exists at the time of delivery of the product under the terms, conditions, and deadlines established by the applicable regulations.

It is recommended that repairs be carried out by qualified personnel.

If at any moment you detect any problem with your product or have any doubt, do not hesitate to contact the official Cecotec Technical Support Service at +34 963 210 728.

12. COPYRIGHT

The intellectual property rights over the texts in this manual belong to CECOTEC INNOVACIONES, S.L. All rights reserved. The contents of this publication may not, in whole or in part, be reproduced, stored in a retrieval system, transmitted, or distributed by any means (electronic, mechanical, photocopying, recording or similar) without the prior authorization of CECOTEC INNOVACIONES, S.L.

1. PIÈCES ET COMPOSANTS

Img. 1

1. Panier supérieur
2. Bras de lavage
3. Panier inférieur
4. Adoucisseur d'eau
5. Filtres
6. Distributeur de produit vaisselle
7. Distributeur de produit de rinçage
8. Tiroir à couverts

NOTE :

Les graphiques de ce manuel sont des représentations schématiques et peuvent ne pas correspondre exactement à ceux du produit.

2. AVANT INSTALLATION

- Cet appareil possède un emballage conçu pour le protéger pendant son transport. Sortez l'appareil de sa boîte et retirez tout le matériel qui compose l'emballage. Rangez la boîte d'origine et le reste des éléments provenant de l'emballage dans un endroit sûr pour éviter d'endommager l'appareil si vous devez le transporter à l'avenir. Si vous devez vous défaire de l'emballage d'origine, assurez-vous de recycler tous les éléments correctement.
- Assurez-vous que toutes les pièces et les composants sont inclus et en bon état. S'il manque une pièce, une partie, un accessoire ou que l'appareil ou ses accessoires ne sont pas en bon état, veuillez contacter le Service Après-Vente officiel de Cecotec.

Contenu de la boîte

- Lave-vaisselle
- Tuyau d'arrivée d'eau
- Tuyau de vidange
- Entonnoir (selon le modèle)
- Manuel d'instructions

3. INSTALLATION

-  Conservez ce manuel d'instructions pour de futures références. Si vous vendez, donnez l'appareil ou déménagez, veillez à ce que le manuel soit conservé avec

l'appareil, afin qu'il soit à la disposition du nouveau propriétaire.

- Veuillez lire attentivement ce manuel d'instructions : il contient des informations importantes sur l'installation, l'utilisation et l'entretien de l'appareil en toute sécurité.
- S'il est nécessaire de déplacer l'appareil à un moment ou à un autre, il faut le maintenir en position verticale ; en cas d'absolue nécessité, il est possible de le basculer sur son dos.

Attention :

L'installation de la tuyauterie et de l'équipement électrique doit être effectuée par des professionnels.

Positionnement et mise à niveau

- Sortez l'appareil de son emballage et vérifiez qu'il n'a pas été endommagé pendant le transport. S'il est endommagé, veuillez contacter le Service d'Assistance Technique de Cecotec et ne pas poursuivre le processus d'installation.
- Vérifiez le lave-vaisselle et positionnez-le de manière à ce que ses côtés ou son panneau arrière soient en contact avec les meubles adjacents ou même le mur. Cet appareil peut également être installé sous un plan de travail individuel (consultez les instructions d'installation).
- Placez le lave-vaisselle sur un sol plat et solide. Si le sol est irrégulier, les pieds avant de l'appareil peuvent être réglés jusqu'à ce qu'il atteigne une position horizontale (l'angle d'inclinaison ne doit pas dépasser 2°). Si l'appareil est correctement mis à niveau, il sera plus stable et beaucoup moins susceptible de bouger ou de provoquer des vibrations et des bruits pendant son fonctionnement.

Raccordement à l'eau et à l'électricité

- Le raccordement à l'eau et à l'électricité ne doit être effectué que par un technicien qualifié.
- Le lave-vaisselle ne doit pas être placé au-dessus des tuyaux d'eau ou du câble d'alimentation.
- L'appareil doit être raccordé au réseau de distribution d'eau au moyen de nouveaux tuyaux. N'utilisez pas de vieux tuyaux.

Raccordement du tuyau d'arrivée d'eau (en option selon le modèle)

- Raccordez le tuyau d'alimentation en eau froide à un raccord fileté de 3/4 de pouce/19 mm et assurez-vous qu'il est bien en place.
- Si les conduits d'eau sont neufs ou n'ont pas été utilisés pendant une longue période,
- Laissez couler l'eau pour vous assurer qu'elle est propre et exempte d'impuretés.
- Si vous ne prenez pas cette précaution, vous risquez de bloquer l'arrivée d'eau et d'endommager l'appareil. (Fig. 2).

FRANÇAIS

Raccordement du tuyau de vidange d'eau

- Placez le tuyau de vidange de votre machine dans le tuyau d'évacuation sans le plier.
- Lorsque vous fixez le tuyau, la hauteur de la sortie est comprise entre 0,5 et 1 mètre.
- Si la longueur du tuyau n'est pas suffisante, vous pouvez utiliser une rallonge fabriquée dans le même matériau que le tuyau d'origine. N'oubliez pas que la longueur du tuyau ne doit pas dépasser 4 mètres, même avec une rallonge.
- Si le tuyau de vidange est plus long que 4 m, la vaisselle ne sera pas nettoyée correctement. Fixez le tuyau au tube de vidange pour éviter qu'il ne se détache pendant le lavage (Img. 3).

Attention

Le tuyau de vidange ne peut pas être déconnecté, la sortie doit donc être fixe et le plus près possible du lave-vaisselle. Le tuyau de vidange doit se trouver à une distance maximale d'1~1,5 mètre du lave-vaisselle. Si la distance est plus grande, cela affectera le processus de vidange du lave-vaisselle, provoquant l'accumulation d'une trop grande quantité d'eau usée dans le tuyau et affectant ainsi le rendement du lave-vaisselle.

Connexions électriques

Avant de brancher l'appareil sur la prise de courant, assurez-vous que :

- La prise est mise à la terre et conforme à la réglementation en vigueur.
- La prise peut supporter la charge maximale de l'appareil, indiquée sur la plaque signalétique située à l'intérieur de la porte (voir description de l'appareil).
- La tension d'alimentation est comprise dans les valeurs indiquées sur la plaque signalétique située à l'intérieur de la porte.
- La prise est compatible avec la fiche de l'appareil. Si ce n'est pas le cas, faites remplacer la fiche par un technicien autorisé. N'utilisez pas de rallonges ou de prises multiples.

 Une fois l'appareil installé, le câble d'alimentation et la prise de courant doivent être facilement accessibles.

 Le câble ne doit pas être plié ou comprimé.

 Si le câble présente des dommages, il doit être remplacé par le Service d'Assistance Technique officiel de Cecotec pour éviter tout type de danger.

 Cecotec ne sera pas responsable des incidents survenus en cas de non-respect de ces règles.

Conseils pour le premier cycle de lavage

- Une fois l'appareil installé, juste avant de commencer le premier cycle de lavage,

remplissez complètement le réservoir de sel et ajoutez environ 2 kg de sel (selon le modèle). L'eau peut déborder : c'est normal. Il est normal que l'indicateur LOW SALT (niveau de sel faible) continue de clignoter pendant quelques cycles après que le sel a été chargé.

Placement de l'appareil

- Placez l'appareil à l'endroit souhaité. L'arrière du lave-vaisselle doit être soutenu par le mur arrière et les côtés par les armoires ou les murs adjacents. Le lave-vaisselle est équipé de tuyaux d'alimentation en eau et de vidange qui peuvent être positionnés à droite ou à gauche pour faciliter l'installation (selon le modèle).

Mise à niveau

Une fois l'appareil en place, réglez les pieds (en les vissant ou en les dévissant) pour ajuster la hauteur du lave-vaisselle et le mettre à niveau. Dans tous les cas, l'appareil ne doit pas être incliné de plus de 2°.

NOTE : la hauteur maximale de réglage des pieds est de 20 mm.

Comment évacuer l'excès d'eau des tuyaux

Si l'évier se trouve à une hauteur d'1 m du sol, l'excès d'eau dans les tuyaux ne peut pas être drainé directement dans l'évier. L'excès d'eau des tuyaux doit être vidé dans un seau ou un récipient approprié, à l'extérieur et plus bas que l'évier.

Sortie d'eau

Installez le tuyau de vidange. Le tuyau de vidange doit être correctement placé pour éviter toute fuite d'eau. Assurez-vous que le tuyau d'arrivée d'eau n'est pas plié ou écrasé.

Tuyau de rallonge

- Si vous avez besoin d'une rallonge de tuyau de vidange, veillez à utiliser un tuyau similaire.
- Il ne doit pas dépasser 4 mètres de long, sinon l'efficacité du nettoyage du lave-vaisselle risque d'être réduite.

Installation du siphon

Le raccordement doit se situer entre 50 cm (minimum) et 100 cm (maximum) au-dessus du fond du lave-vaisselle. Le tuyau de vidange doit être fixé à l'aide d'un collier de serrage.

Attention

Après l'installation, conservez ce manuel. Le contenu de ce manuel est très utile pour les utilisateurs.

4. AVANT UTILISATION

Avant de mettre le lave-vaisselle en marche, vérifiez les points suivants :

- Si le lave-vaisselle est de niveau et fixe.
- Si la vanne d'arrivée est ouverte.
- S'il y a des fuites au niveau des raccords des tuyaux
- Si les câbles sont correctement connectés.
- Si la prise électrique est alimentée.
- Si les tuyaux d'arrivée et de vidange sont vissés et fixés.
- Tout le matériel d'emballage et les documents imprimés doivent être retirés du lave-vaisselle.
- Attention
- Après l'installation, conservez ce manuel. Le contenu de ce manuel est très utile pour les utilisateurs.

Ensuite, avant d'utiliser le lave-vaisselle pour la première fois :

- Réglez l'adoucisseur d'eau.
- Remplissez le réservoir de l'adoucisseur d'environ 500 ml d'eau (selon le modèle) et ajoutez le sel pour lave-vaisselle.
- Remplissez le distributeur de produit de rinçage.
- Remplissez le distributeur de produit vaisselle.

1. Régler l'adoucisseur d'eau

L'adoucisseur d'eau est conçu pour éliminer les minéraux et les sels de l'eau qui pourraient avoir un effet néfaste ou négatif sur le fonctionnement de l'appareil. Plus la teneur en ces minéraux et sels est élevée, plus l'eau est dure. L'adoucisseur d'eau doit être réglé en fonction de la dureté de l'eau dans votre région. Votre compagnie de distribution d'eau peut vous renseigner sur la dureté de l'eau dans votre région.

Réglages

- La quantité de sel distribuée peut être réglée de H0 à H7. Il n'est pas nécessaire d'ajouter du sel à la valeur H0.
- Renseignez-vous sur la dureté de l'eau de votre robinet. Votre compagnie de distribution d'eau vous aidera à le faire.
- La valeur pré-réglée est indiquée dans le tableau de dureté de l'eau.
- Fermez la porte.
- Appuyez sur l'icône de connexion.
- Appuyez sur l'icône tactile « Delay » (Départ différé) et maintenez-la enfoncée, puis appuyez sur l'icône tactile « Program » (Programme) pendant 5 secondes.
- L'appareil émet un signal sonore et H clignote sur l'écran numérique (le réglage d'usine est H4).

Pour modifier la configuration :

- Appuyez sur l'icône « Delay ».
- Chaque fois que vous appuyez sur l'icône, la valeur réglée augmente d'un niveau. Lorsque la valeur H7 est atteinte, l'écran revient à H0 (éteint).
- Appuyez sur l'icône « Program ». La configuration choisie est sauvegardée.
- Contactez votre compagnie de distribution d'eau pour obtenir des informations sur la dureté de l'eau fournie.
- Chaque cycle avec une opération de régénération consomme 2,0 litres d'eau supplémentaires et la consommation d'énergie augmente de 0,001 kWh.

Tableau de la dureté de l'eau

Dureté de l'eau		mmol/l	Valeur de réglage	La régénération se produit toutes les « x » séquences de programmes.
°eH (degré Clark)	Intervalle			
0-8	Douce	0-1.1	H0	Déconnexion
9-10	Douce	1.2-1.4	H1	13
11-12	moyenne	1.5-1.8	H2	9
13-15	moyenne	1.9-2.1	H3	7
16-20	moyenne	2.2-2.9	H4	5
21-26	dure	3.0-3.7	H5	4
au 27-38	dure	3.8-5.4	H6	2
39-62	dure	5.5-8.9	H7	1

2. Ajouter du sel à l'adoucisseur d'eau

Utilisez toujours du sel pour lave-vaisselle.

NOTE : si votre modèle n'est pas équipé d'un adoucisseur d'eau, vous pouvez sauter cette section.

Adoucisseur d'eau

- La dureté de l'eau varie d'une région à l'autre. Si vous utilisez de l'eau dure dans le lave-vaisselle, des dépôts de calcaire se formeront sur la vaisselle et les couverts.
- L'appareil est équipé d'un adoucisseur d'eau spécial qui utilise un réservoir de sel spécialement conçu pour éliminer le calcaire et les minéraux de l'eau.

FRANÇAIS

- Le réservoir de sel est situé sous le panier inférieur et doit être rempli comme suit :

Attention !

- N'utilisez que du sel spécifiquement conçu pour le lave-vaisselle. Tout autre type de sel non spécifiquement conçu pour le lave-vaisselle, en particulier le sel de table, endommagera l'adoucisseur. En cas de dommages causés par une mauvaise utilisation du sel, Cecotec ne donne aucune garantie et ne se fera pas responsable des dommages causés.
- Ajoutez du sel juste avant de lancer l'un des programmes de lavage complet.
- Vous éviterez ainsi que des grains de sel ou de l'eau salée, qui se sont éventuellement écoulés, ne restent dans le fond de la machine pendant un certain temps, ce qui pourrait provoquer de la corrosion.
- Après le premier cycle de lavage, la lumière du panneau de contrôle s'éteindra.
- Retirez le panier inférieur, puis dévissez et retirez le couvercle du réservoir de sel (Img. 4).
- Si vous remplissez le réservoir pour la première fois, remplissez-le aux deux tiers avec de l'eau (environ 500 ml). (Img. 5)
- Placez l'extrémité de l'entonnoir dans le trou et versez environ 2 kg de sel pour lave-vaisselle (la quantité peut varier en fonction du modèle de lave-vaisselle). Il est normal qu'une petite quantité d'eau sorte du réservoir de sel.
- Revissez le bouchon.
- Normalement, l'indicateur d'avertissement s'éteint 2 à 6 jours après le remplissage du réservoir de sel.

NOTES :

- Ne remplissez le réservoir de sel que lorsque le témoin lumineux de sel du panneau de contrôle s'allume. Même si le réservoir de sel est suffisamment rempli, il est possible que l'indicateur ne s'éteigne pas avant que le sel ne soit complètement dissous. Si l'indicateur de sel du panneau de contrôle ne s'allume pas (sur certains modèles), vous pouvez estimer le moment où vous devez remplir le sel dans l'adoucisseur en fonction des cycles que le lave-vaisselle a effectués.
- Si le sel est renversé, un programme de trempage peut être exécuté pour l'éliminer.

AVERTISSEMENT : si vous n'ajoutez pas de sel, l'effet sur la vaisselle ne sera pas satisfaisant et du calcaire se formera.

3. Remplir le distributeur de produit de rinçage

Fonctionnement du système de rinçage

Le produit de rinçage est ajouté automatiquement lors du dernier rinçage et assure un rinçage complet et un séchage sans taches.

Attention !

N'utilisez que des produits de rinçage pour lave-vaisselle. Ne remplissez jamais le distributeur de produit de rinçage avec d'autres substances (p. ex. liquide vaisselle, pastilles, etc). Cela pourrait abîmer l'appareil.

Quand remplir le distributeur de produit de rinçage

Si l'indicateur du produit de rinçage n'est pas allumé sur le panneau de contrôle, vous pouvez toujours estimer la quantité à partir de la couleur de l'indicateur de niveau optique « D » situé à côté du couvercle. Lorsque le distributeur de produit de rinçage est plein, le témoin lumineux sera complètement noir. Au fur et à mesure que la quantité de rinçage diminue, la taille du point noir diminue également. Ne laissez jamais le niveau du produit de rinçage descendre en dessous de $\frac{1}{4}$ de sa capacité.

La taille du point sombre change sur l'indicateur de produit de rinçage au fur et à mesure que le produit de rinçage diminue.

Indicateur du niveau du produit de rinçage (Img. 6) :

D (Indicateur du produit de rinçage)

 Plein

 3 / 4 plein

 1 / 2 plein

 1 / 4 plein - Il doit être rechargé pour enlever les taches

 Vide

1. Pour ouvrir le distributeur, tournez le bouchon dans le sens inverse des aiguilles d'une montre (vers la flèche gauche « open ») et soulevez-le.
2. Versez le liquide de rinçage dans le distributeur, en veillant à ne pas en verser trop.
3. Remettez le bouchon en place et insérez-le en suivant la flèche « open » et tournez-le dans le sens des aiguilles d'une montre (vers la flèche « closed » de droite).

Img. 7

- Le liquide de rinçage est libéré lors du dernier rinçage pour éviter la formation de gouttelettes d'eau sur la vaisselle, qui peuvent laisser des taches et des traces. Il améliore également le séchage en permettant à l'eau de s'écouler de la vaisselle. Ce lave-vaisselle est conçu pour utiliser des produits de rinçage liquides. Le distributeur de produit de rinçage est situé à l'intérieur de la porte, à côté du distributeur de produit vaisselle.

FRANÇAIS

- Pour remplir le distributeur, ouvrez le bouchon et versez le produit de rinçage dans le distributeur jusqu'à ce que l'indicateur de niveau devienne complètement noir. La capacité du distributeur de produit de rinçage est d'environ 140 ml.
- Veillez à ne pas trop remplir le distributeur, car cela pourrait provoquer un excès de mousse. Nettoyez tout débordement à l'aide d'un chiffon humide. N'oubliez pas de remettre le bouchon en place avant de fermer la porte du lave-vaisselle.

Attention !

Essuyez le produit de rinçage renversé à l'aide d'un chiffon absorbant afin d'éviter la formation de mousse lors du prochain lavage.

Réglage du distributeur du produit de rinçage (Img. 8)

Le distributeur de produit de rinçage dispose de quatre ou six réglages (selon le modèle de lave-vaisselle). Commencez toujours avec le distributeur en position « 4 ». Si cela provoque des taches et un mauvais séchage, augmentez la quantité de produit de rinçage dosée. Pour ce faire, retirez le bouchon du distributeur et tournez le sélecteur sur la position 5. Si la vaisselle ne sèche toujours pas bien ou si elle présente des taches, réglez le sélecteur sur une valeur plus élevée jusqu'à ce que la vaisselle soit impeccable. Le dosage est réglé en usine sur la position « 5 % ».

NOTES : Augmentez le dosage si des gouttes d'eau ou des taches de calcaire apparaissent sur la vaisselle après le lavage. Réduisez-le si des taches blanchâtres et collantes apparaissent sur votre vaisselle ou si un film bleuâtre se forme sur la verrerie ou les lames des couteaux.

4 Fonction du produit vaisselle

Les produits vaisselle, avec leurs ingrédients chimiques, sont nécessaires pour éliminer la saleté du lave-vaisselle. La plupart des produits vaisselle sont appropriés à cette fin.

Produit vaisselle concentré

- En fonction de leur composition chimique, les lave-vaisselle peuvent être divisés en deux catégories principales :
- Produits vaisselle alcalins conventionnels contenant des composants caustiques.
- Produits vaisselle concentrés faiblement alcalins contenant des enzymes naturelles.
- L'utilisation du programme de lavage « Eco » et de produits vaisselle concentrés réduit la contamination et est bénéfique pour la vaisselle. Ce programme de lavage est associé aux propriétés de dissolution de la saleté des enzymes contenues dans le produit vaisselle concentré. Pour cette raison, le programme « Eco », qui utilise des produits vaisselle concentrés, permet d'obtenir les mêmes résultats que ceux obtenus avec le programme « Intensif ».

Pastilles lave-vaisselle

Certaines pastilles pour lave-vaisselle ne se dissolvent pas complètement dans les programmes courts. Dans ce cas, il est recommandé d'utiliser des programmes longs pour obtenir des résultats optimaux.

Distributeur de produit vaisselle

Le distributeur doit être rempli avant le début de chaque cycle de lavage en suivant les instructions fournies dans le « Tableau des cycles de lavage ». Votre lave-vaisselle utilise moins de produit vaisselle et de produit de rinçage que les lave-vaisselle classiques. En général, une cuillère de produit vaisselle suffit pour un lavage normal. Ajoutez le produit vaisselle juste avant de démarrer le lave-vaisselle, sinon il risque d'être mouillé et de ne pas se dissoudre correctement.

Quantité de produit vaisselle à utiliser

NOTES :

Img. 9

- Si le couvercle est fermé, appuyez sur le bouton de d'ouverture pour l'ouvrir.
- Ajoutez toujours le produit vaisselle juste avant de commencer chaque cycle de lavage. N'utilisez que des produits spécifiques pour lave-vaisselle.

AVERTISSEMENT !

Le produit vaisselle est corrosif ! Veillez à ce qu'il soit hors de portée des enfants. Si aucune poudre pour lave-vaisselle n'est ajoutée, l'effet de lavage sera mauvais, ce qui entraînera une augmentation de la consommation d'eau et d'électricité pour le lavage secondaire.

- N'utilisez que des produits spécifiques pour lave-vaisselle. Rangez le produit vaisselle dans un lieu frais et sec. Ne mettez pas de produit en poudre dans le distributeur avant que le lave-vaisselle ne soit prêt à nettoyer la vaisselle.

Remplissage du distributeur

- Remplissez le distributeur de produit. Le marquage indique les niveaux de dosage, comme le montre l'image 10 :
 1. Compartiment à produit vaisselle dans le cycle de lavage principal. « MIN » correspond à environ 20 g de produit.
 2. Compartiment à produit vaisselle pour le pré-lavage. Environ 5 g de produit vaisselle.

NOTE :

- Vous trouverez des informations sur la quantité de produit vaisselle pour chaque programme dans le « Tableau des cycles de lavage ». Veuillez noter que des différences sont possibles en fonction du degré de salissure et de la dureté spécifique de l'eau.

FRANÇAIS

- Suivez les recommandations de dosage du fabricant figurant sur l'emballage du produit vaisselle.
- Fermez le couvercle et appuyez jusqu'à ce qu'il s'enclenche.
- Si la vaisselle est très sale, ajoutez une dose supplémentaire de produit dans le compartiment pour le pré-lavage. Ce produit est utilisé lors de la phase de pré-lavage.

Il y a 3 types de produits vaisselle

1. Avec phosphate et chlore
2. Avec phosphate et sans chlore
3. Sans phosphate ni chlore

La poudre pour lave-vaisselle ne contient normalement pas de phosphate. Dans ce cas, il est recommandé de remplir le réservoir de l'adoucisseur d'eau avec du sel, même si la dureté de l'eau n'est que de 6 dH. Si vous utilisez des produits vaisselle sans phosphates avec de l'eau dure, des taches blanches apparaissent souvent sur la vaisselle et les verres. Dans ce cas, ajoutez plus de produit vaisselle pour obtenir de meilleurs résultats. Les produits vaisselle ne blanchissent pas beaucoup. Les taches fortes et colorées ne seront pas complètement éliminées. Dans ce cas, choisissez un programme avec une température plus élevée.

Utilisation de pastilles 3 en 1

Conseils

- Avant d'utiliser ces produits, il convient de vérifier que la dureté de l'eau fournie est compatible avec l'utilisation de ce type de produits, conformément aux instructions du fabricant (voir l'emballage du produit).
- Ces produits doivent être utilisés en respectant les instructions du fabricant du produit.
- Si vous rencontrez des problèmes lors de la première utilisation des produits 3 en 1, veuillez contacter le service clientèle du fabricant du produit. Ces produits ont des fonctions intégrées et combinées de produit vaisselle, de rinçage et de sel.

Conseils

En cas d'utilisation de produits combinés, le système de rinçage et l'indicateur de sel cessent de fonctionner. Il peut être utile de sélectionner le réglage le plus bas possible pour la dureté de l'eau.

Pour sélectionner la fonction « 3 en 1 »

Appuyez sur l'icône de connexion et sélectionnez le cycle de lavage « 3 en 1 » en appuyant sur l'icône tactile « ALT » jusqu'à ce que l'indicateur 3 en 1 clignote.

Le cycle de lavage « 3 en 1 » est activé après avoir appuyé sur l'icône de démarrage/pause.

Pour annuler la fonction « 3 en 1 »

- Si vous décidez de passer à l'utilisation d'un système de produit vaisselle standard, il est recommandé de :

- Remplir le réservoir de sel et le distributeur du produit de rinçage.
- Régler la dureté de l'eau sur la position la plus élevée possible et faire fonctionner l'appareil pendant trois cycles normaux à vide.
- Réajuster la dureté de l'eau en fonction des conditions de votre région.

Note : le cycle de lavage « 3 en 1 » est une fonction supplémentaire et doit être utilisé avec un autre programme de lavage (Intensif, Eco ou Doux).

5. COMMENT CHARGER LES PANIERS DU LAVE-VAISSELLE

Pour un rendement optimal du lave-vaisselle, suivez ces conseils pour le chargement. Les caractéristiques et l'aspect des paniers peuvent varier selon votre modèle.

- Avant ou après le chargement des paniers du lave-vaisselle :
- Retirez les restes de nourriture. Il n'est pas nécessaire de rincer la vaisselle sous le robinet. Placez les objets dans le lave-vaisselle de cette manière :
- Les objets tels que les tasses, les verres, les casseroles/poêles, etc. doivent être orientés vers le bas.
- Les ustensiles courbes ou creux doivent être chargés inclinés pour permettre à l'eau de s'écouler. Tous les ustensiles doivent être empilés de manière sûre et ne doivent pas être déplacés de manière à empêcher la rotation des bras pendant le lavage.
- Les très petits objets ne doivent pas être lavés dans le lave-vaisselle, car ils pourraient facilement tomber des paniers.

Retirer la vaisselle

Pour éviter que l'eau ne s'écoule du panier supérieur vers le panier inférieur, il est recommandé de vider d'abord le panier inférieur, puis le panier supérieur.

Comment charger le panier supérieur. Img. 11

Le panier supérieur est conçu pour placer la vaisselle la plus légère et la plus délicate, comme les verres, les tasses et les soucoupes à thé et à café, ainsi que les assiettes, les petits bols et les casseroles peu profondes (à condition qu'elles ne soient pas trop sales). Placez la vaisselle et les ustensiles de cuisine de manière à ce qu'ils ne soient pas déplacés sous l'action du jet d'eau.

Panier supérieur	
Type	Produit
A	Tasse
B	Verre

FRANÇAIS

C	Soucoupes
D	Bol
E	Bols à dessert
G	Plat à four
L	Bol en verre

Ajuster le panier supérieur. (Img. 12)

Si nécessaire, la hauteur du panier supérieur peut être réglée afin de libérer de l'espace dans le panier supérieur ou inférieur pour placer des ustensiles de grande taille. La hauteur du panier supérieur peut être réglée en plaçant ses roues sur les différentes hauteurs des rails. Les ustensiles allongés, les couverts et les couteaux doivent être placés sur le support de manière à ne pas entraver la rotation des bras de lavage. Le support peut être plié ou retiré lorsqu'il n'est pas utilisé.

Comment charger le panier inférieur

- Placez les objets volumineux et difficiles à nettoyer dans le panier inférieur : casseroles, poêles, couvercles, plats de service et bols, comme indiqué sur l'image 13.
- Il est préférable de placer les plats et les couvercles sur les côtés des paniers afin de ne pas bloquer la rotation du bras de lavage supérieur.
- Les casseroles, les plats, etc., doivent toujours être placés avec la face supérieure vers le bas. Les casseroles profondes doivent être inclinées pour permettre à l'eau de s'écouler.
- Le panier inférieur comporte des tiges rabattables pour placer des casseroles et des poêles plus grandes.

Panier inférieur	
Type	Produit
E	Bols à dessert
H	Assiettes creuses
I	Assiettes plates
J	Assiettes à dessert
K	Assiettes ovales
L	Petit faitout
M	Assiettes à dessert en mélamine

N	Bols en mélamine
---	------------------

Panier inférieur**Tiges rabattables (selon le modèle)**

Les tiges rabattables sont composées de deux parties situées dans le panier inférieur. Elles sont conçues pour permettre de placer plus confortablement les ustensiles de cuisson tels que les casseroles, les poêles, etc. Si nécessaire, chaque partie peut être pliée séparément, ou toutes peuvent être pliées ensemble pour plus d'espace.

Img. 14

Tiroir à couverts

Placez les couverts dans le tiroir comme indiqué dans l'image 15. Les couverts doivent être placés de manière à ce que l'eau s'écoule librement. Le tiroir à couverts se compose de deux parties, chacune étant réglable. Soulevez l'un des côtés ou les deux pour augmenter l'espace pour les ustensiles plus grands dans le panier supérieur. Img. 15

Panier à couverts (Img. 16)	
Type	Produit
1	Cuillères à café
2	Cuillères à dessert
3	Cuillères à soupe
4	Cuillères de service
5	Fourchettes de service
6	Fourchette
7	Couteaux

Les types de vaisselle/couverts suivants ne conviennent PAS au lave-vaisselle :

- Couverts avec manches en bois
- Porcelaine de corne ou de nacre
- Les articles en plastique qui ne sont pas résistants à la chaleur.
- Les vieux couverts dont les parties collées ne résistent pas à la température
- Couverts ou vaisselle en étain ou en cuivre
- Verre en plomb
- Les articles en acier qui pourraient rouiller.
- Plateaux en bois
- Les ustensiles en fibre synthétique

AVERTISSEMENT !

Ne laissez rien dépasser de la partie inférieure.

FRANÇAIS

Peu adaptés :

- Certains types de verre peuvent perdre leur éclat après un grand nombre de lavages.
- Les pièces en argent et en aluminium pourraient perdre la couleur pendant le lavage.
- Les motifs émaillés peuvent s'estomper s'ils sont lavés fréquemment dans le lave-vaisselle.

NOTES : N'insérez pas d'articles sales avec des cendres de cigarette, cire de bougie, laque ou peinture. Si vous achetez de la vaisselle neuve, assurez-vous qu'elle peut être lavée au lave-vaisselle.

Note : ne surchargez pas le lave-vaisselle. Il n'y a de place que pour 11 plats standards. N'utilisez pas de vaisselle ne pouvant pas être lavée au lave-vaisselle. Cela est important pour obtenir de bons résultats et pour une consommation d'énergie raisonnable.

Chargement des couverts et de la vaisselle

Avant de charger la vaisselle, vous devez :

- Retirer les restes de nourriture.
- Ramollir les restes de nourriture brûlés ou collés dans les casseroles ou poêles.

Lors du chargement de la vaisselle et des couverts, veuillez noter :

- La vaisselle et les couverts ne doivent pas entraver la rotation des bras de lavage.
- Chargez des objets creux tels que des tasses, des verres, des poêles, etc., de manière à ce que l'ouverture soit orientée vers le bas et que l'eau ne puisse pas s'accumuler dedans ou dans un fond profond.
- La vaisselle et les couverts ne doivent pas être placés les uns dans les autres ou se couvrir les uns et les autres.
- Pour éviter d'endommager le verre, il ne faut pas le toucher.
- Placez les objets de grande taille, plus difficiles à nettoyer, dans le panier inférieur.
- Le panier supérieur est conçu pour mettre la vaisselle la plus légère et la plus délicate comme les verres, les tasses à café et à thé.

Attention !

- Les couteaux à lame longue placés en position verticale représentent un danger potentiel.
- Les couverts longs et/ou affûtés, tels que les couteaux à découper, doivent être positionnés à l'horizontale dans le panier supérieur.

Avertissement Si la vaisselle n'est pas placée dans la bonne position, le résultat du lavage ne sera pas satisfaisant.

Endommagement des verres et autres ustensiles

Possibles causes :

- Type de verre ou de processus de fabrication. Composition chimique du produit.
- Température de l'eau et durée du programme du lave-vaisselle.

Solution recommandée :

- Utilisez de la vaisselle en verre ou en porcelaine dont le fabricant indique qu'elle peut être lavée au lave-vaisselle.
- Utilisez un produit vaisselle doux qui convient au lave-vaisselle. Si nécessaire, demandez des informations complémentaires aux fabricants.
- Sélectionnez un programme à basse température.
- Pour éviter tout dommage, ne sortez pas les verres et les couverts du lave-vaisselle immédiatement après la fin du programme.







Lors de la fin du lavage

Lorsque le cycle de lavage est terminé, le lave-vaisselle émettra 6 bips et s'arrêtera. Éteignez l'appareil à l'aide de l'icône tactile de connexion, fermez l'arrivée d'eau et ouvrez la porte du lave-vaisselle. Attendez quelques minutes avant de vider le lave-vaisselle pour éviter de toucher la vaisselle et les ustensiles lorsqu'ils sont encore chauds et plus susceptibles de se casser. En plus, ils sèchent mieux.





6. FONCTIONNEMENT

6.1. Panneau de contrôle

Img. 17

1. Icône tactile de connexion : appuyez sur cette icône pour allumer ou éteindre l'appareil. 
2. Icône tactile de sélection des programmes « Program » : appuyez sur cette icône pour faire défiler les différents programmes de lavage. L'indicateur lumineux du programme correspondant s'allumera pour indiquer le programme de lavage sélectionné. 
3. Icône tactile de fonction supplémentaire « ALT » : appuyez sur cette icône pour sélectionner la fonction supplémentaire « 3 en 1 » : lavage de la partie supérieure ou la partie inférieure. L'indicateur correspondant clignote. 
4. Icône tactile « Delay » (Départ différé) : appuyez sur cette icône pour retarder l'heure de démarrage de n'importe quel cycle automatique jusqu'à 24 heures. 
5. Icône tactile Start/Pause (Démarrage/Pause) : appuyez sur cette icône pour démarrer ou mettre en pause le programme de lavage. 
6. Indicateur de programme : lorsque vous sélectionnez un programme de lavage, l'indicateur correspondant s'allumera.
7. Indicateur de remplissage du produit de rinçage : l'indicateur s'allume lorsque le distributeur de produit de rinçage doit être rechargé. 





FRANÇAIS

8. Indicateur de recharge de sel : l'indicateur s'allume lorsque l'adoucisseur d'eau a besoin d'être rechargé avec du sel. 
9. Indicateur de fonction « 3 en 1 » : l'indicateur s'allume lorsque la fonction supplémentaire est sélectionnée. 
10. Indicateur « Dry+ » (Séchage+) : l'indicateur s'allume lorsque vous sélectionnez la fonction supplémentaire « Dry+ ». 
11. Indicateur de verrouillage pour enfants : le verrouillage pour enfants est activé lorsque vous appuyez simultanément sur les icônes « Alt » et « Delay » pendant environ 3 secondes. L'indicateur de verrouillage pour enfants s'allume après avoir clignoté 6 fois. 
12. Indicateur de demi-charge : l'indicateur s'allume lorsque vous sélectionnez la fonction supplémentaire de « demi-charge ». 1/2
13. Écran numérique : indique le temps de lavage restant, les codes d'erreur et le temps de départ différé d'un cycle de lavage.

6.2 Lancer un programme de lavage

Tableau des cycles de lavage

Programme	Informations sur la sélection des cycles	Description du cycle	Détergent pré/lavage principal	Temps (min)	Énergie (kWh)	Eau (litres)
 Intensif (Intensive)	Pour les charges les plus sales, telles que les casseroles, les poêles, les cocottes et les plats qui ont contenu des aliments secs pendant un certain temps.	Prélavage. Lavage principal (60°C). Rinçage 1. Rinçage 2. Rinçage à chaud. Séchage.	4/17 g (ou « 3 en 1 »)	180	1,300	16,0

 Eco (*EN 60436) (Programme standard)	<p>Pour chargements normalement sales, comme les casseroles, assiettes, verres et poêles légèrement sales. Cycle quotidien standard.</p>	<p>Prélavage. Lavage principal (44°C). Rinçage à chaud. Séchage</p>	<p>4/17 g (ou « 3 en 1 »)</p>	<p>237</p>	<p>0,936</p>	<p>11,0</p>
 Universel Doux/ universel (Light)	<p>Cycle de lavage léger pour les articles délicats sensibles aux températures élevées (lancez le cycle immédiatement après l'utilisation des articles).</p>	<p>Prélavage. Lavage principal (45°C). Rinçage. Rinçage à chaud. Séchage.</p>	<p>3/16 g (ou « 3 en 1 »)</p>	<p>137</p>	<p>0,850</p>	<p>14,0</p>
 60 min	<p>Pour la vaisselle et les casseroles peu sales utilisées quotidiennement.</p>	<p>Rinçage à chaud 1 Rinçage à chaud 2 Rinçage à chaud (60 °C) Séchage</p>	<p>3/16 g</p>	<p>60</p>	<p>0,950</p>	<p>10,0</p>
 Rapide (Rapid)	<p>Lavage plus court, utile pour la vaisselle peu sale qui ne nécessite pas de séchage.</p>	<p>Lavage principal (40°C). Rinçage à chaud.</p>	<p>15 g</p>	<p>39</p>	<p>0,500</p>	<p>7,0</p>
 Aclarado Soak Prélavage / Rinçage (Pre-Rinse)	<p>Pour rincer la vaisselle que vous prévoyez de laver plus tard dans la journée.</p>	<p>Prélavage.</p>	<p>/</p>	<p>11</p>	<p>0,010</p>	<p>4,0</p>

FRANÇAIS

- Le programme ECO convient au nettoyage de la vaisselle normalement sale. Il s'agit également du programme le plus efficace en termes de consommation combinée d'énergie et d'eau.
- Le pré-lavage manuel de la vaisselle entraîne une consommation d'eau et d'énergie plus élevée et n'est pas recommandé.
- Le lavage de la vaisselle dans un lave-vaisselle domestique consomme généralement moins d'énergie et d'eau que le lavage manuel lorsque le lave-vaisselle est utilisé conformément aux instructions.
- EN 60436 : ce programme correspond au cycle de test.

Les informations pour le test de comparabilité selon EN60436 sont les suivantes :

- Capacité : 13 couverts.
- Position du panier supérieur : roues supérieures sur les rails.
- Réglage du produit de rinçage : 6 (ou 4 pour un distributeur à quatre positions).

Connexion de l'appareil

Démarrage d'un cycle de lavage

- Sortez le panier inférieur et supérieur, chargez la vaisselle.
- Remettez les paniers en place. Il est recommandé de charger d'abord le panier inférieur, puis le panier supérieur (consultez la section « Chargement du lave-vaisselle »). Versez le produit vaisselle (consultez la section « Sel, produit vaisselle et produit de rinçage »).
- Branchez la prise de l'appareil sur la prise de courant. L'alimentation électrique est de 220-240 V AC 50 Hz, la spécification de la prise est de 12 A 250 VAC.50 Hz.
- Assurez-vous que l'alimentation en eau est ouverte et que la pression est adéquate. Fermez la porte, appuyez sur l'icône tactile de connexion. Appuyez sur l'icône tactile « Program » pour sélectionner le cycle de lavage souhaité (consultez la section « Tableau des cycles de lavage »). Assurez-vous que la porte est complètement fermée.

NOTE : vous entendrez un « clic » lorsque la porte se fermera correctement.

Lorsque le lavage est terminé, vous pouvez éteindre l'appareil en appuyant sur l'icône de connexion.

Démarrage du lave-vaisselle

1. Ouvrez la porte si elle est fermée.
2. Fermez la porte.
3. Assurez-vous que la vaisselle n'entrave pas le mouvement des bras de lavage.
4. Allumez le lave-vaisselle en appuyant sur l'icône de démarrage/pause.

Sélectionner un programme

Choisissez un programme en fonction du type de charge et de son degré de salissure.

Les différents programmes et leur utilisation sont décrits dans le tableau des programmes de ce manuel. Utilisez l'icône des programmes pour sélectionner le cycle de lavage souhaité.

Changer le programme

- Un cycle en cours ne peut être modifié que s'il a été exécuté pendant une courte période. Dans le cas contraire, il est possible que le produit vaisselle ait déjà été libéré et que la machine ait déjà évacué l'eau de lavage. Dans ce cas, le distributeur de produit vaisselle doit être rempli à nouveau (consultez la section « Remplissage du distributeur »).
- Appuyez sur l'icône tactile de connexion pour annuler le programme et rallumer l'appareil. Vous pouvez modifier le programme en fonction du cycle souhaité (consultez la section « Démarrage d'un cycle de lavage »).

NOTE (selon le modèle)

- Si vous ouvrez la porte pendant le lavage, l'appareil s'arrêtera et vous entendrez un signal sonore, l'écran affichera E1. Lorsque la porte est fermée, l'appareil continuera à fonctionner après 10 secondes.
- Les 6 indicateurs lumineux de programme indiquent l'état du lave-vaisselle :
- L'un des indicateurs de programme s'allume--> cycle en cours.
- L'un des indicateurs du programme clignote --> pause.
- NOTE : si tous les indicateurs lumineux commencent à clignoter, indiquant que la machine fonctionne mal, débranchez l'alimentation principale et l'alimentation en eau avant d'appeler le Service d'Assistance Technique de Cecotec.

Introduction de la vaisselle pendant le cycle

- Vous pouvez ajouter de la vaisselle à tout moment avant que le distributeur de produit vaisselle ne soit activé.
- Ouvrez légèrement la porte pour arrêter le lavage.
- Lorsque les bras de lavage se sont arrêtés, vous pouvez ouvrir complètement la porte.
- Insérez la vaisselle que vous avez oublié de mettre.
- Fermez la porte. Le lave-vaisselle se mettra en marche au bout de dix secondes.

AVERTISSEMENT !

Il est dangereux d'ouvrir la porte lorsqu'un cycle de lavage est en cours, car l'eau chaude peut provoquer des brûlures.

Éteindre le lave-vaisselle

- L'écran numérique affiche « --- » et l'appareil émet 6 bips ; ce n'est que dans ce cas que le programme est terminé.
- Éteignez le lave-vaisselle en appuyant sur l'icône de connexion.
- Coupez l'alimentation générale en eau.
- Ouvrez la porte avec précaution. Il est possible que de la vapeur chaude sorte lors de l'ouverture de la porte.
- La vaisselle chaude est sensible aux chocs. Il faut donc laisser refroidir la vaisselle pendant environ 15 minutes avant de la retirer.
- Ouvrez la porte du lave-vaisselle, laissez-la entrouverte et attendez quelques minutes

FRANÇAIS

avant de sortir la vaisselle. De cette manière, la vaisselle refroidira et le séchage sera meilleur.

Retirer la vaisselle

- Il est normal que l'intérieur du lave-vaisselle soit humide.
- Videz d'abord le panier inférieur, puis le panier supérieur. Cela permet d'éviter que l'eau du panier supérieur ne s'égoutte sur la vaisselle du panier inférieur.

7. NETTOYAGE ET ENTRETIEN

Système de filtrage. (Img. 18)

- Le filtre est utilisé pour empêcher les restes de nourriture et autres débris de pénétrer dans la pompe. Les débris peuvent obstruer le filtre à tout moment.
- Le système de filtration se compose d'un filtre grossier, d'un filtre plat (filtre principal) et d'un microfiltre (filtre fin).

1. Filtre plat

Les aliments et les restes resteront coincés dans le bras de lavage inférieur.

2. Filtre grossier

- Les gros débris, tels que les os et le verre, qui pourraient obstruer le système d'évacuation, resteront coincés dans le filtre grossier.
- Pour retirer un élément coincé dans ce filtre, appuyez doucement sur les languettes situées au-dessus du filtre et soulevez-le.

3. Microfiltre

- Ce filtre retient la saleté et les restes d'aliments dans le puisard et les empêche d'être rejetés dans la vaisselle pendant un cycle.
- Vérifiez que les filtres ne sont pas obstrués à chaque fois que vous utilisez le lave-vaisselle.
- Le système de filtration peut être retiré en dévissant le filtre grossier. Retirez les restes d'aliments et nettoyez les filtres à l'eau courante.
- Étape 1 : faites tourner le filtre grossier dans le sens inverse de la rotation, puis soulevez-le. (Img. 19)
- Étape 2 : Soulevez le filtre plat (Img. 20)

NOTE : Si vous passez de l'étape 1 à l'étape 2, le système de filtrage doit être retiré ; si vous passez de l'étape 2 à l'étape 1, le système de filtrage doit être installé.

Ensemble du filtre

- Pour obtenir un meilleur rendement et des résultats optimaux, il est nécessaire de nettoyer l'ensemble du filtre. Le filtre élimine efficacement les particules de nourriture de l'eau de lavage, ce qui lui permet de recirculer pendant le cycle. C'est pourquoi il est conseillé d'éliminer les particules d'aliments coincées dans le filtre après chaque cycle de lavage.
- Rincez le filtre semi-circulaire sous le robinet.
- Pour retirer l'ensemble du filtre, tirez la poignée du conteneur vers le haut.
- Le filtre doit être nettoyé une fois par semaine.
- Pour nettoyer le filtre grossier et le microfiltre, utilisez une brosse de nettoyage douce.
- Remontez ensuite les pièces du filtre comme indiqué dans les images ci-dessus et remettez l'ensemble dans le lave-vaisselle.
- Mettez l'ensemble du filtre en place et appuyez dessus. N'utilisez jamais le lave-vaisselle sans les filtres.
- Un remplacement incorrect du filtre peut réduire le niveau de rendement de l'appareil et endommager la vaisselle et les ustensiles.



AVERTISSEMENT !

N'utilisez jamais le lave-vaisselle sans les filtres. Lors du nettoyage des filtres, ne les frappez pas. Sinon, ils risquent de se déformer et d'affecter le rendement du lave-vaisselle.

Nettoyage des bras de lavage

Les bras accumulent de produits chimiques, il est donc nécessaire de les nettoyer régulièrement, car les produits chimiques contenus dans l'eau dure bouchent les orifices et les roulements des bras de lavage. Pour retirer les bras de lavage, dévissez l'écrou dans le sens des aiguilles d'une montre pour retirer la rondelle située sur la partie supérieure du bras et retirez le bras. Lavez les bras avec de l'eau tiède et du savon et utilisez une brosse douce pour les nettoyer. Remettez-les en place après les avoir rincés. (Img. 21)

Entretien du lave-vaisselle

- Pour nettoyer le panneau de contrôle, utilisez un chiffon légèrement humide et séchez-le soigneusement.
- Pour nettoyer l'extérieur, vous pouvez utiliser une cire de polissage spécifique pour les appareils ménagers. N'utilisez jamais d'objets pointus, de tampons à récurer ou de nettoyeurs agressifs sur les pièces du lave-vaisselle.

Protection contre le gel

- Si vous laissez votre lave-vaisselle dans un endroit froid pendant l'hiver, où la température peut descendre en dessous de 0 °C :
- Coupez l'alimentation électrique du lave-vaisselle.
- Coupez l'alimentation en eau et débranchez le tuyau d'arrivée d'eau du robinet d'eau du lave-vaisselle.

FRANÇAIS

- Videz l'eau du tuyau d'entrée et de la vanne d'eau (utilisez un récipient pour recueillir l'eau).
- Reconnectez le tuyau d'entrée au robinet d'eau.
- Retirez le filtre du fond du lave-vaisselle et utilisez une éponge pour absorber l'eau dans le puisard.

Nettoyage de la porte

- Pour nettoyer le bord de la porte, il suffit d'utiliser un chiffon doux et humide. Pour éviter que l'eau ne pénètre dans le joint de la porte et ses composants électriques, n'utilisez aucun type de nettoyant en spray.
- N'utilisez jamais de nettoyants abrasifs ou d'éponges abrasives sur les surfaces extérieures, car ceux-ci pourraient rayer la finition. Certains essuie-tout peuvent également rayer ou laisser des traces sur la surface.

Suivez ces étapes lorsque des éléments étrangers se trouvent dans le lave-vaisselle

AVERTISSEMENT !

- N'utilisez jamais de nettoyants en aérosol pour nettoyer le panneau de la porte, car ceux-ci pourraient endommager le système d'ouverture et de fermeture de la porte et les composants électriques. L'utilisation d'agents abrasifs n'est pas autorisée en raison du risque de rayures ou de taches sur la surface du lave-vaisselle.

Comment maintenir votre lave-vaisselle en bon état

Après chaque lavage

- Après chaque lavage, fermez l'arrivée d'eau de l'appareil et laissez la porte légèrement ouverte pendant quelques minutes afin que l'humidité et les odeurs ne restent pas à l'intérieur.

Débrancher la fiche

- Avant tout nettoyage ou entretien, retirez toujours la fiche de la prise de courant. Ne prenez pas de risques.
- Pour nettoyer l'extérieur et les parties en caoutchouc du lave-vaisselle, n'utilisez pas de solvants ou de nettoyants abrasifs. Utilisez uniquement un chiffon avec de l'eau tiède et du savon neutre. Pour éliminer les taches sur la surface intérieure, utilisez un chiffon humide et avec un peu de vinaigre, ou un produit de nettoyage spécifique pour lave-vaisselle.
- Lorsque le lave-vaisselle n'est pas utilisé pendant une longue période :
- Lorsque vous partez en vacances, il est recommandé d'effectuer un cycle de lavage avec le lave-vaisselle vide, puis de débrancher la fiche de la prise de courant, de couper l'arrivée d'eau et de laisser la porte de l'appareil légèrement ouverte. Cela permettra aux joints de la porte de durer plus longtemps et empêchera les odeurs de se former à l'intérieur de l'appareil.

Déplacement de l'appareil

Si vous voulez déplacer l'appareil, essayez de le maintenir en position verticale. Si nécessaire, vous pouvez le placer sur son dos.

Joint

L'un des facteurs à l'origine de la formation d'odeurs dans le lave-vaisselle est la présence d'aliments coincés dans les joints. Un nettoyage périodique à l'aide d'une éponge humide permet d'éviter ce problème.

**Avertissement**

Risque d'électrocution. Débranchez l'alimentation électrique avant d'installer le lave-vaisselle.



Dans le cas contraire, cela peut provoquer un choc électrique entraînant des blessures graves, voire mortelles.

8. RÉOLUTION DE PROBLÈMES**Code erreur**

Si des pannes se produisent, l'appareil affichera des codes d'erreur pour vous avertir.

Codes	Problème	Possibles causes
E1	Porte ouverte	La porte est ouverte lorsque le lave-vaisselle fonctionne.
E2	Entrée d'eau	Panne dans le système d'arrivée d'eau. Tuyau d'arrivée d'eau mal installé ou bouché.
E3	Vidange de l'eau	Panne du système de vidange d'eau. Tuyau de vidange d'eau mal installé ou bouché.
E4	Capteur de température	Erreur au niveau du capteur de température.
E5	Débordement/fuite	Un débordement ou une fuite d'eau se produit.
E6	Fuite d'eau	Une fuite d'eau se produit.
E7	Résistance	Surchauffe anormale

FRANÇAIS

AVERTISSEMENT !

Si un débordement se produit, coupez l'alimentation principale en eau avant d'appeler le Service d'Assistance Technique de Cecotec. S'il y a de l'eau dans le panier de la base en raison d'un remplissage excessif ou d'une petite fuite, il faut éliminer l'eau avant de remettre le lave-vaisselle en marche.

Avant d'appeler le Service d'Assistance Technique

Les tableaux suivants peuvent vous éviter de contacter le Service d'Assistance Technique.

Problème	Possibles causes	Possible solution
Le lave-vaisselle ne fonctionne pas.	Le fusible a sauté ou le disjoncteur s'est déclenché.	Remplacez le fusible ou réinitialisez le disjoncteur dans le tableau de distribution principal de votre maison. Retirez tout autre appareil partageant le même circuit que le lave-vaisselle.
	La source d'alimentation n'est pas sous tension	Assurez-vous que le lave-vaisselle est allumé et que la porte est correctement fermée. Assurez-vous que le câble d'alimentation soit bien branché à la prise de courant.
	La pression de l'eau est faible.	Vérifiez que l'alimentation en eau est correctement raccordée et que le robinet d'eau est ouvert.
La pompe de vidange ne s'arrête pas.	Débordement	Le système est conçu pour détecter un débordement. Lorsqu'il le détecte, il arrête la pompe de circulation et met en marche la pompe de vidange.
Bruit	Certains bruits sont normaux.	Bruit d'ouverture du distributeur de produit vaisselle.
	Les ustensiles ne sont pas bien placés dans les paniers ou un petit objet est tombé d'un panier.	Assurez-vous que tout est bien fixé dans le lave-vaisselle.
	Bourdonnement du moteur.	Le lave-vaisselle n'a pas été utilisé régulièrement. Si vous ne l'utilisez pas souvent, n'oubliez pas de le remplir et de le vider chaque semaine, ce qui permettra de maintenir le joint humide.

Mousse à l'intérieur du lave-vaisselle.	Détergent inadéquat	Utilisez uniquement un détergent spécial pour lave-vaisselle afin d'éviter la formation de mousse. Si cela se produit, ouvrez le lave-vaisselle et laissez la mousse s'évaporer. Ajoutez 4 litres d'eau froide à l'intérieur. Fermez et verrouillez le lave-vaisselle, puis lancez le cycle de lavage « Pre-Rinse » pour évacuer l'eau. Répétez le processus si nécessaire.
	Produit de rinçage renversé	Essuyez toujours immédiatement le renversement de produits de rinçage.
L'intérieur est teinté	Vous avez utilisé un produit vaisselle avec colorant.	Veillez à utiliser des produits vaisselle sans colorants.
La vaisselle et les couverts ne sont pas propres.	Programme inadéquat. Chargement incorrect du panier.	Sélectionnez un programme plus puissant. Assurez-vous que le distributeur de produit vaisselle et les bras de lavage ne sont pas bloqués par de la vaisselle de grande taille.
Il y a des taches et des couches de saleté sur les verres et les couverts.	1. Très dure	Pour enlever les taches sur les verres : <ul style="list-style-type: none"> - Retirez tous les ustensiles métalliques du lave-vaisselle. N'ajoutez pas de produit vaisselle. - Choisissez le cycle le plus long. - Mettez le lave-vaisselle en marche et laissez-le fonctionner pendant 18 à 22 minutes. Vous devez ensuite procéder au lavage principal. - Ouvrez la porte pour verser 2 tasses de vinaigre blanc dans le fond du lave-vaisselle. - Fermez la porte et laissez le lave-vaisselle terminer le cycle. Si le vinaigre ne fonctionne pas : répétez la procédure ci-dessus, mais utilisez 1/4 de tasse (60 ml) d'acide citrique à la place du vinaigre.
	2. Faible température d'entrée	
	3. Surcharge du lave-vaisselle.	
	4. Chargement inadéquat.	
	5. Poudre pour lave-vaisselle périmée ou mouillée.	
	6. Distributeur de produit de rinçage vide.	
	7. Dosage incorrect du produit vaisselle	

FRANÇAIS

Opacité des verres	Combinaison d'eau douce et trop de détergent	Utilisez moins de détergent si votre eau est douce et sélectionnez un cycle plus court pour le lavage des verres.
Pellicule jaune-brun sur les surfaces internes.	Taches de thé ou de café	Utilisez une solution composée de 1/2 tasse d'eau de Javel et de 3 tasses d'eau chaude pour éliminer les taches. AVERTISSEMENT Vous devez attendre 20 minutes après un cycle pour laisser les éléments chauffants refroidir avant de nettoyer l'intérieur, sinon vous risquez de vous brûler.
	Les dépôts de fer dans l'eau peuvent provoquer un film dans l'eau.	Il est recommandé d'installer un filtre spécial pour détartrer l'eau.
Film blanc sur la surface intérieure.	Eau dure	Pour nettoyer l'intérieur, utilisez un chiffon doux et humide avec du détergent pour lave-vaisselle et portez des gants en caoutchouc. N'utilisez jamais un produit autre qu'un produit vaisselle, sinon vous risquez de faire de la mousse.
Le couvercle du distributeur de produit vaisselle ne peut pas être fermé correctement.	Des résidus de produit vaisselle obstruent le joint d'étanchéité.	Nettoyez les restes de produit vaisselle qui adhèrent à l'intérieur du distributeur.
Produit vaisselle dans le distributeur.	La vaisselle bloque le distributeur de détergent	Chargez de nouveau la vaisselle correctement.
Formation de vapeur.	Ce phénomène est normal.	Pendant le séchage et l'évacuation de l'eau, de la vapeur sort de la grille d'aération située à côté du système de verrouillage de la porte.

Marques noires ou grises sur la vaisselle.	Les ustensiles en aluminium ont frôlé la vaisselle	Utilisez un nettoyeur doux pour enlever ces traces.
Il y a de l'eau stagnante dans le fond du lave-vaisselle.	Cela est normal	Un peu d'eau propre autour de l'orifice d'évacuation situé au bas du lave-vaisselle permet de lubrifier le joint.
Le lave-vaisselle a une fuite	Remplissage excessif du distributeur ou déversement du produit de rinçage.	Veillez à ne pas trop remplir le distributeur de produit de rinçage. Un produit de rinçage renversé peut provoquer un moussage excessif et entraîner un débordement. Nettoyez tout débordement à l'aide d'un chiffon humide.
	Le lave-vaisselle n'est pas de niveau.	Assurez-vous que le lave-vaisselle est de niveau.

Note

Si aucune de ces situations ne correspond à votre problème, n'essayez pas de démonter ou de réparer l'appareil vous-même. Les réparations effectuées par des personnes inexpérimentées peuvent entraîner des blessures ou des mauvais fonctionnements. Veuillez contacter le Service Après-Vente Officiel de Cecotec. La réparation doit être effectuée par un technicien autorisé et seules des pièces de rechange originales doivent être utilisées.



L'entretien non autorisé compromet l'utilisation sûre du produit et l'application de la politique de garantie.

9. SPÉCIFICATIONS TECHNIQUES

Vous pouvez consulter les informations techniques en scannant ce code QR.

Référence	02772	02773	02774
Modèle	Bolero Aguazero 6100 E	Bolero Aguazero 6100 Inox E	Bolero Aguazero 6100 Dark E

FRANÇAIS

Code QR			
Voltage nominal	220-240 V~		
Fréquence nominale	50 Hz		
Puissance totale	1850 W		
Pression d'alimentation	0,04-1,00 MPa		
Degré de protection	IP X2		
Classe d'efficacité énergétique*	E		
Capacité nominale	13 couverts		

*A (efficacité maximale) à G (efficacité minimale)

Les spécifications techniques peuvent être modifiées sans notification préalable afin d'améliorer la qualité du produit.

Produit fabriqué en Chine | Conçu en Espagne

Fiche technique conforme à la directive européenne 2019/2017

Fabricant	Cecotec Innovaciones, S.L.	
Modèles	02772_02773_02774	
Couverts	13	
Classe d'efficacité énergétique (1)	E	
PARAMÈTRES	Unité	Valeur

Consommation d'énergie du programme Eco (EPEC) arrondie à la troisième décimale	kWh/cycle	0,936
Consommation d'énergie du programme standard (SPEC) arrondie à la troisième décimale	kWh/cycle	1,675
Indice d'efficacité énergétique (EEI)	-	55,9
Consommation d'eau du programme Eco (EPWC) arrondie à la première décimale	L/cycle	11,0
Indice du rendement de lavage (IC)	-	1,130
Indice du rendement de séchage (ID)	-	1,090
Durée du programme Eco (Tt) arrondie à la minute la plus proche	h:min	3:57
Consommation électrique en mode arrêt (Po) arrondie à la deuxième décimale	W	0,49
Consommation électrique en mode veille (Psm) arrondie à la deuxième décimale	W	0,60
Les informations sont-elles affichées en mode veille ?	-	Non
Consommation d'énergie en mode veille (Psm) dans les conditions de veille du secteur (le cas échéant), arrondie à deux décimales	W	-
Consommation d'énergie en mode départ différé (Pds) (le cas échéant) arrondie à la deuxième décimale	W	1
Classe d'émission de bruit acoustique	dB(A) re 1 pW	49
Installation	Installation libre	
Encastrable	Oui	
Hauteur*	85 cm	
Largeur*	60 cm	
Profondeur (avec connecteurs)*	60 cm	
Consommation d'énergie	1850 W	
Tension/fréquence nominale	AC 220-240 V, 50 Hz	
Pression de l'eau (pression du débit)	0.4-10bar=0.04- 1.0MPa	

FRANÇAIS

*Les mesures approximatives peuvent varier en fonction du modèle.

L'appareil est conforme aux normes et directives européennes dans la version en vigueur au moment de la livraison.

LVD 2014/35/EU

EMC 2014/30/EU

EU 2019/2022

10. RECYCLAGE DES ÉQUIPEMENTS ÉLECTRIQUES ET ÉLECTRONIQUES



Ce symbole indique que, conformément à la réglementation en vigueur, le produit et/ou la batterie doivent être éliminés séparément des déchets municipaux. Lorsque ce produit atteint la fin de sa vie utile, vous devez retirer les piles ou batteries et les apporter à un point de collecte désigné par les autorités locales.

Pour obtenir des informations détaillées sur la manière la plus adéquate de vous défaire de vos appareils électriques et électroniques et/ou des batteries correspondantes, vous devez contacter les autorités locales.

Le respect des directives susmentionnées contribuera à la protection de l'environnement.

11. GARANTIE ET SAV

Cecotec est responsable envers l'utilisateur final ou le consommateur de tout défaut de conformité existant au moment de la livraison du produit dans les termes, conditions et délais établis par la réglementation applicable.

Il est recommandé que les réparations soient effectuées par du personnel qualifié.

Si vous détectez un incident ou un problème avec le produit, vous devez contacter le Service Après-Vente Officiel de Cecotec au +34 9 63 21 07 28.

12. COPYRIGHT

Les droits de propriété intellectuelle des textes de ce manuel appartiennent à CECOTEC INNOVACIONES, S.L. Tous droits réservés. Le contenu de cette publication ne peut être, en totalité ou en partie, reproduit, stocké dans un système de récupération de données, transmis ou distribué par quelque moyen que ce soit (électronique, mécanique, photocopie, enregistrement ou similaire) sans l'autorisation préalable de CECOTEC INNOVACIONES, S.L.

1. TEILE UND KOMPONENTEN

Abb. 1

1. Oberkorb
2. Sprüharme
3. Unterkorb
4. Wasserenthärter
5. Filter
6. Waschmittelspender
7. Klarspülerspender
8. Besteckkasten

HINWEIS:

Die Grafiken in dieser Bedienungsanleitung sind schematische Darstellungen und entsprechen möglicherweise nicht genau dem Gerät.

2. VOR DER INSTALLATION

- Dieses Gerät ist so verpackt, dass es während des Transports geschützt bleibt. Nehmen Sie das Gerät aus dem Karton und entfernen Sie das gesamte Verpackungsmaterial. Bewahren Sie die Verpackung an einem sicheren Ort auf, damit das Gerät nicht beschädigt wird, wenn Sie ihn später transportieren müssen. Wenn Sie die Originalverpackung entsorgen möchten, stellen Sie sicher, dass alle Artikel wiederverwerten.
- Prüfen Sie, ob die Lieferung vollständig und in gutem Zustand ist. Wenn die Lieferung fehlt oder nicht in gutem Zustand ist, kontaktieren Sie den technischen Kundendienst von Cecotec.

Vollständiger Inhalt

- Geschirrspüler
- Wasserzulaufschlauch
- Entwässerungsrohr
- Trichter (je nach Modell)
- Bedienungsanleitung

3. MONTAGE

-  Bewahren Sie diese Gebrauchsanweisung zum späteren Nachschlagen auf. Wenn das Gerät verkauft, verschenkt oder verlegt wird, stellen Sie sicher, dass die Bedienungsanleitung mit dem Gerät aufbewahrt wird, damit sie dem neuen

DEUTSCH

Besitzer zur Verfügung steht.

- Bitte lesen Sie diese Bedienungsanleitung sorgfältig durch: Sie enthält wichtige Informationen über die sichere Installation, Verwendung und Wartung des Geräts.
- Wenn das Gerät zu irgendeinem Zeitpunkt bewegt werden muss, halten Sie es in aufrechter Position; wenn es unbedingt erforderlich ist, kann es auf den Rücken gekippt werden.

Achtung:

Die Installation von Rohrleitungen und elektrischen Anlagen muss von Fachleuten durchgeführt werden.

Positionierung und Nivellierung

- Nehmen Sie das Gerät aus der Verpackung und vergewissern Sie sich, dass es beim Transport nicht beschädigt worden ist. Wenn sie beschädigt ist, wenden Sie sich bitte an den technischen Kundendienst von Cecotec und fahren Sie nicht mit der Installation fort.
- Überprüfen Sie den Geschirrspüler und stellen Sie ihn so auf, dass seine Seiten oder die Rückwand mit den angrenzenden Schränken oder sogar der Wand in Kontakt sind. Dieses Gerät kann auch unter einer einzelnen Arbeitsplatte installiert werden (siehe Installationsanleitung).
- Stellen Sie den Geschirrspüler auf einen ebenen und stabilen Boden. Wenn der Boden uneben ist, können die Vorderbeine des Geräts verstellt werden, bis es eine waagerechte Position erreicht (der Neigungswinkel darf 2 Grad nicht überschreiten). Wenn das Gerät richtig nivelliert ist, ist es stabiler und neigt weniger dazu, sich zu bewegen oder während des Betriebs Vibrationen und Lärm zu verursachen.

Anschluss von Wasser- und Stromleitungen

- Der Anschluss an die Wasser- und Stromversorgung darf nur von einem qualifizierten Techniker durchgeführt werden.
- Der Geschirrspüler darf nicht auf die Wasserschläuche oder das Stromkabel gestellt werden.
- Das Gerät muss durch neue Leitungen an die Wasserversorgung angeschlossen werden. Verwenden Sie keine alten Rohre.

Wasserzulaufschlauchanschluss (optional je nach Modell)

- Schließen Sie den Kaltwasserzulaufschlauch an ein
- 3/4 Zoll/19 mm-Gewinde an und vergewissern Sie sich, dass er fest sitzt.
- Wenn die Wasserleitungen neu sind oder über einen längeren Zeitraum nicht benutzt wurden,
- lassen Sie das Wasser laufen, um sicherzustellen, dass es sauber und frei von Verunreinigungen ist.
- Wenn diese Vorsichtsmaßnahme nicht getroffen wird, besteht die Gefahr, dass der

Wasserzulauf verstopft und das Gerät beschädigt wird. (Abb.2).

Anschluss für Wasserablaufschlauch

- Stecken Sie den Abflussschlauch Ihrer Maschine in das Abflussrohr, ohne ihn zu knicken.
- Wenn der Schlauch angebracht ist, liegt die Höhe des Auslasses zwischen 0,5 und 1 Meter.
- Wenn die Länge des Schlauchs nicht ausreicht, können Sie eine Verlängerung aus demselben Material wie der Originalschlauch verwenden. Denken Sie daran, dass der Schlauch auch mit einer Verlängerung nicht länger als 4 m sein darf.
- Wenn der Ablaufschlauch länger als 4 m ist, wird das Geschirr nicht richtig gereinigt. Befestigen Sie den Schlauch am Abflussrohr, damit er sich während des Waschvorgangs nicht lösen kann (Abb. 3).

Achtung:

Bitte beachten Sie, dass der Abflussschlauch nicht abgezogen werden kann. Der Abfluss muss also fest und so nah wie möglich am Geschirrspüler angebracht werden. Der Ablaufschlauch darf maximal 1-1,5 Meter vom Geschirrspüler entfernt sein. Ist der Abstand größer, beeinträchtigt dies den Entleerungsvorgang des Geschirrspülers, wodurch sich zu viel Abwasser im Schlauch ansammelt und die Leistung des Geschirrspülers beeinträchtigt wird.

Elektrische Anschlüsse

Vergewissern Sie sich vor dem Einstecken des Geräts in die Steckdose, dass:

- der Stecker geerdet ist und den geltenden Vorschriften entspricht;
- die Steckdose der maximalen Belastung des Geräts standhält, die auf dem Typenschild an der Innenseite der Tür angegeben ist (siehe Beschreibung des Geräts);
- die Versorgungsspannung innerhalb der Werte liegt, die auf dem Typenschild in der Tür angegeben sind;
- die Steckdose mit dem Stecker des Geräts kompatibel ist. Wenn nicht, lassen Sie den Stecker von einem autorisierten Techniker austauschen. Verwenden Sie keine Verlängerungskabel oder Mehrfachsteckdosen.



Wenn das Gerät installiert ist, müssen das Netzkabel und die Steckdose leicht zugänglich sein.



Das Kabel darf nicht geknickt oder gestaucht werden.



Wenn das Netzkabel beschädigt ist, muss es durch den technischen Kundendienst von Cecotec ausgetauscht werden, um ein mögliches Risiko zu vermeiden.



Cecotec kann nicht für Zwischenfälle verantwortlich gemacht werden, die sich aus der Nichtbeachtung dieser Regeln ergeben.

DEUTSCH

Tipps für den ersten Waschgang

- Füllen Sie nach der Installation des Geräts unmittelbar vor dem ersten Waschgang den Salzsponder vollständig auf und geben Sie etwa 2 kg Salz (je nach Modell) hinzu. Wasser kann überlaufen: Das ist normal und kein Grund zur Sorge. Es ist auch normal, dass die Anzeigelampe LOW SALT noch einige Zyklen lang blinkt, nachdem das Salz nachgefüllt worden ist.

Positionierung des Geräts

- Platzieren Sie das Gerät an der gewünschten Stelle. Der hintere Teil sollte an der Rückwand und die Seiten an den angrenzenden Schränken oder Wänden anliegen. Der Geschirrspüler ist mit Wasserzulauf- und -ablaufschläuchen ausgestattet, die je nach Modell auf der rechten oder linken Seite angebracht werden können.

Nivellierung des Geräts

Sobald das Gerät an seinem Platz ist, stellen Sie die Füße ein (durch An- oder Abschrauben), um die Höhe des Geschirrspülers anzupassen und ihn zu nivellieren. In jedem Fall darf das Gerät nicht um mehr als 2° geneigt werden.

HINWEIS: Die maximale Höhenverstellung der Beine beträgt 20 mm.

Wie man überschüssiges Wasser aus Schläuchen ableitet

Wenn sich das Waschbecken in einer Höhe von 1 m über dem Boden befindet, kann das überschüssige Wasser in den Schläuchen nicht direkt in das Waschbecken abgelassen werden. Das überschüssige Wasser aus den Schläuchen sollte in einen geeigneten Eimer oder Behälter außerhalb und unterhalb des Waschbeckens entleert werden.

Wasseraustritt

Installieren Sie den Abflussschlauch. Das Entwässerungsrohr muss richtig positioniert sein, damit kein Wasser ausläuft. Stellen Sie sicher, dass der Wasserzulaufschlauch nicht geknickt oder gequetscht ist.

Verlängerungsschlauch

- Wenn Sie eine Verlängerung für den Abflussschlauch benötigen, sollten Sie einen ähnlichen Schlauch verwenden.
- Es darf nicht länger als 4 Meter sein, da sonst die Reinigungswirkung des Geschirrspülers beeinträchtigt werden kann.

Installation eines Siphons

Der Anschluss muss sich zwischen 50 cm (Minimum) und 100 cm (Maximum) über dem Boden des Geschirrspülers befinden. Der Ablaufschlauch muss mit einer Schlauchschelle gesichert werden.

Achtung:

Bewahren Sie dieses Handbuch nach der Installation in den Drucksachenbeuteln auf. Der Inhalt dieses Handbuchs ist für die Benutzer sehr nützlich.

4. BEVOR SIE IHREN GESCHIRRSPÜLER BENUTZEN

Bevor Sie den Geschirrspüler in Betrieb nehmen, sollten Sie folgende Punkte überprüfen:

- Wenn der Geschirrspüler eben und fest steht.
- Wenn das Einlassventil geöffnet ist.
- Bei undichten Stellen an den Schlauchverbindungen
- Wenn die Kabel richtig angeschlossen sind.
- Wenn die Steckdose mit Strom versorgt wird.
- Wenn die Zu- und Ablaufschläuche aufgeschraubt und gesichert sind
- Sämtliches Verpackungs- und Druckmaterial muss aus dem Geschirrspüler entfernt werden.
- Achtung
- Bewahren Sie diese Anleitung nach der Installation auf. Der Inhalt dieses Handbuchs ist für die Benutzer sehr nützlich.

Bevor Sie den Geschirrspüler zum ersten Mal benutzen:

- Einstellen des Wasserenthärterers
- Füllen Sie den Entkalkungsbehälter mit ca. 500 ml Wasser (je nach Modell) und geben Sie Spülsalz hinzu.
- Klarspülerspender nachfüllen.
- Waschmittelspender nachfüllen.

1. Einstellen des Wasserenthärterers

Der Wasserenthärter ist so konzipiert, dass er Mineralien und Salze aus dem Wasser entfernt, die sich nachteilig auf den Betrieb des Geräts auswirken würden. Je höher der Gehalt an diesen Mineralien und Salzen ist, desto härter ist das Wasser. Der Wasserenthärter muss auf den Härtegrad des Wassers in Ihrer Region eingestellt werden. Ihr Wasserversorgungsunternehmen kann Sie über die Wasserhärte in Ihrer Region beraten.

Einstellungen

- Die abgegebene Salzmenge kann von H0 bis H7 eingestellt werden. Beim H0-Wert ist kein Salz erforderlich.
- Informieren Sie sich über den Härtegrad Ihres Leitungswassers. Ihr Wasserversorgungsunternehmen wird Ihnen dabei helfen.
- Der voreingestellte Wert kann der Wasserhärte-tabelle entnommen werden.
- Schließen Sie die Tür.

DEUTSCH

- Drücken Sie das Power-Touch-Symbol.
- Halten Sie das Touch-Symbol "Delay" (Verzögerung) gedrückt und drücken Sie das Touch-Symbol "Program" (Programm) für 5 Sekunden.
- Das Gerät gibt einen Signalton ab und auf der Digitalanzeige blinkt H (Werkseinstellung ist H4).

Um die Konfiguration zu ändern:

- Drücken Sie das Touch-Symbol „Verzögerung“.
- Jedes Mal, wenn das Symbol gedrückt wird, erhöht sich der eingestellte Wert um eine Stufe. Wenn der Wert H7 erreicht ist, springt die Anzeige zurück auf H0 (aus).
- Drücken Sie das Touch-Symbol „Programm“. Die gewählte Konfiguration wird gespeichert.
- Wenden Sie sich an Ihren Wasserversorger, um Informationen über den Härtegrad des gelieferten Wassers zu erhalten.
- Jeder Zyklus mit Regenerationsbetrieb verbraucht zusätzlich 2,0 Liter Wasser, der Energieverbrauch steigt um 0,001 kWh.

Tabelle der Wasserhärte

Wasserhärte		mmol/l	Einstellwert an der Maschine	Die Regeneration erfolgt in jeder x-ten Folge von Programmen.
°eH (Grad Clark)	Bereich			
0-8	mild	0-1.1	H0	Ausgeschaltet
9-10	mild	1.2-1.4	H1	13
11-12	(mittlere Größe)	1.5-1.8	H2	9
13-15	(mittlere Größe)	1.9-2.1	H3	7
16-20	(mittlere Größe)	2.2-2.9	H4	5
21-26	hart	3.0-3.7	H5	4
27-38	hart	3.8-5.4	H6	2
39-62	hart	5.5-8.9	H7	1

2. Hinzufügen von Salz zum Wasserenthärter

Verwenden Sie immer Geschirrspülsalz.

HINWEIS: Wenn Ihr Modell nicht mit einem Wasserenthärter ausgestattet ist, können Sie diesen Abschnitt auslassen.

Wasserenthärter

- Die Wasserhärte variiert von Ort zu Ort. Wenn hartes Wasser in der Spülmaschine verwendet wird, bilden sich Kalkablagerungen auf Geschirr und Besteck.
- Das Gerät ist mit einem speziellen Wasserenthärter ausgestattet, der mit einem Salzbehälter arbeitet, der speziell entwickelt wurde, um Kalk und Mineralien aus dem Wasser zu entfernen.
- Der Salztank befindet sich unter dem Unterkorb und muss wie folgt befüllt werden:

Achtung!

- Verwenden Sie nur Salz, das speziell für die Verwendung in der Spülmaschine bestimmt ist. Jede andere Art von Salz, die nicht speziell für die Verwendung in Geschirrspülern vorgesehen ist, insbesondere Kochsalz, beschädigt den Entkalker. Im Falle von Schäden, die durch die Verwendung von ungeeignetem Salz verursacht werden, übernimmt Cecotec keine Garantie und haftet nicht für die entstandenen Schäden.
- Geben Sie einfach Salz hinzu, bevor Sie eines der Vollwaschprogramme starten.
- Dadurch wird verhindert, dass Salzkörner oder Salzwasser, das möglicherweise ausgetreten ist, über längere Zeit im Boden der Maschine verbleiben, was zu Korrosion führen könnte.
- Nach dem ersten Waschgang erlischt die Kontrollleuchte auf dem Bedienfeld.
- Entfernen Sie den unteren Korb, schrauben Sie den Deckel des Salzbehälters ab und nehmen Sie ihn ab (Abb. 4).
- Wenn Sie den Behälter zum ersten Mal befüllen, füllen Sie ihn zu 2/3 mit Wasser (etwa 500 ml). (Abb.5)
- Stecken Sie das Ende des Trichters in die Öffnung und füllen Sie ca. 2 kg Spülmaschinensalz ein (die Menge kann je nach Modell der Spülmaschine variieren). Es ist normal, dass eine kleine Menge Wasser aus dem Salzbehälter austritt.
- Schrauben Sie die Kappe vorsichtig wieder auf.
- Normalerweise schaltet sich die Salzwarnleuchte 2-6 Tage nach dem Auffüllen des Salzbehälters aus.

NHINWEIS:

- Füllen Sie den Salzbehälter erst, wenn die Salzkontrollleuchte auf dem Bedienfeld aufleuchtet. Auch wenn der Salzbehälter ausreichend gefüllt ist, kann es sein, dass die Kontrollleuchte nicht erlischt, bevor das Salz vollständig aufgelöst ist. Wenn die Salzkontrollleuchte auf dem Bedienfeld nicht aufleuchtet (bei einigen Modellen), können Sie den Zeitpunkt für das Nachfüllen des Salzes in den Entkalker anhand der Zyklen abschätzen, die der Geschirrspüler durchlaufen hat.
- Sollte Salz verschüttet worden sein, kann ein Einweichprogramm durchgeführt werden, um es zu entfernen.

DEUTSCH

ACHTUNG: Wenn kein Salz hinzugefügt wird, ist die Reinigungswirkung für das Geschirr schlecht und es bildet sich Kalk.

3. Klarspülerspender nachfüllen

Funktion des Klarspülers

Der Klarspüler wird bei der letzten Spülung automatisch zugegeben und sorgt für eine gründliche Spülung und fleckenfreies Trocknen.

Achtung!

Verwenden Sie nur Klarspüler für Geschirrspülmaschinen. Füllen Sie den Klarspülerspender niemals mit anderen Substanzen (z. B. Geschirrspülmittel, Flüssigwaschmittel). Dies könnte das Gerät beschädigen.

Wann ist der Klarspülerspender nachzufüllen?

Wenn die Klarspüler-Warnleuchte auf dem Bedienfeld nicht leuchtet, können Sie die Menge immer anhand der Farbe der optischen Füllstandsanzeige „D“ neben dem Deckel abschätzen. Wenn der Klarspülerspender voll ist, ist die gesamte Anzeige dunkel. Wenn der Aufheller abnimmt, wird auch die Größe des dunklen Flecks kleiner. Lassen Sie den Füllstand des Klarspülers niemals unter 1/4 seines Fassungsvermögens sinken.

Die Größe des dunklen Flecks auf der Klarspüleranzeige ändert sich mit abnehmender Klarspülermenge.

Optische Klarspüler-Füllstandsanzeige (Abb. 6):

D (Klarspüler Anzeiger)



Voll



3 / 4 voll



1 / 2 voll



1 / 4 voll - Muss nachgefüllt werden, um Flecken zu entfernen



Leer

1. Um den Spender zu öffnen, drehen Sie die Kappe gegen den Uhrzeigersinn (in Richtung des linken „open“-Pfeils) und heben Sie sie an.
2. Füllen Sie den Klarspüler in den Spender und achten Sie darauf, dass Sie nicht zu viel einfüllen.

3. Setzen Sie den Stecker wieder ein und drehen Sie ihn im Uhrzeigersinn (in Richtung des rechten Pfeils „geschlossen“).

Abb. 7

- Der Klarspüler wird bei der letzten Spülung freigesetzt, um zu verhindern, dass das Wasser Tropfen auf dem Geschirr bildet, die Flecken und Schlieren hinterlassen können. Außerdem verbessert es das Trocknen, da das Wasser vom Geschirr abfließen kann. Ihr Geschirrspüler ist für die Verwendung von flüssigen Klarspülern ausgelegt. Der Klarspülerspender befindet sich an der Innenseite der Tür, neben dem Waschmittelspender.
- Um den Spender zu befüllen, öffnen Sie den Deckel und gießen Sie den Klarspüler in den Spender, bis die Füllstandsanzeige vollständig dunkel wird. Das Volumen des Klarspülerspenders beträgt ca. 140 ml.
- Achten Sie darauf, dass Sie den Spender nicht überfüllen, da dies zu einer Überschaumung führen kann. Wischen Sie verschüttete Flüssigkeiten mit einem feuchten Tuch auf. Vergessen Sie nicht, den Deckel wieder aufzusetzen, bevor Sie die Tür des Geschirrspülers schließen.

Achtung!

Wischen Sie verschütteten Klarspüler mit einem saugfähigen Tuch auf, um übermäßige Schaumbildung beim nächsten Waschgang zu vermeiden.

Einstellen des Klarspülerspenders. (Abb.2)

Der Klarspülerspender hat vier oder sechs Einstellungen (je nach Geschirrspüler-Modell). Beginnen Sie immer mit dem Spender in Position „4“. Wenn dies zu Flecken und schlechter Trocknung führt, erhöhen Sie die Dosierung des Klarspülers. Nehmen Sie dazu die Spenderkappe ab und drehen Sie den Wahlschalter auf Position 5. Wenn das Geschirr immer noch nicht gut trocknet oder Flecken aufweist, stellen Sie den Wähler auf eine höhere Stufe, bis das Geschirr fleckenfrei ist. Die Dosierung ist werkseitig auf die Position „5“ eingestellt.

HINWEIS: Erhöhen Sie die Dosierung, wenn nach dem Spülen Wassertropfen oder Kalkflecken auf dem Geschirr zu sehen sind. Reduzieren Sie ihn, wenn Sie weißliche, klebrige Flecken auf Ihrem Geschirr oder einen bläulichen Belag auf Glaswaren oder Messerklingen feststellen.

4. Funktion des Waschmittels

Reinigungsmittel mit ihren chemischen Inhaltsstoffen sind notwendig, um Schmutz und Dreck in der Spülmaschine zu entfernen. Die meisten handelsüblichen Reinigungsmittel sind für diesen Zweck geeignet.

Konzentriertes Reinigungsmittel

- Aufgrund ihrer chemischen Zusammensetzung lassen sich Geschirrspüler in zwei Grundkategorien einteilen:
- herkömmliche alkalische Reinigungsmittel mit ätzenden Bestandteilen.
- konzentrierte, schwach alkalische Reinigungsmittel mit natürlichen Enzymen.
- Die Verwendung des Eco“-Spülprogramms und die Verwendung von konzentrierten Waschmitteln verringern die Verschmutzung und schonen Ihr Geschirr. Dieses Waschprogramm wird mit den schmutzlösenden Eigenschaften der Enzyme im Waschmittelkonzentrat kombiniert. Aus diesem Grund können mit dem Programm „Eco“, bei dem konzentriertes Waschmittel verwendet werden, dieselben Ergebnisse erzielt werden, die sonst nur mit dem Programm „Intensiv“ erreicht werden.

Waschmittel-Tabletten

Einige Waschmittel in Tablettenform lösen sich in kurzen Programmen nicht vollständig auf. In diesem Fall empfehlen wir die Verwendung langer Programme, um optimale Ergebnisse zu erzielen.

Waschmittelspender

Der Spender muss vor Beginn eines jeden Waschzyklus entsprechend den Anweisungen in der „Waschzyklustabelle“ nachgefüllt werden. Ihr Geschirrspüler verbraucht weniger Reiniger und Klarspüler als herkömmliche Geschirrspüler. Normalerweise wird für eine normale Waschlading nur ein Esslöffel Waschmittel benötigt. Geben Sie das Spülmittel erst kurz vor dem Einschalten des Geschirrspülers hinzu, da es sonst nass werden und sich nicht richtig auflösen könnte.

Menge des zu verwendenden Waschmittels

HINWEIS:

Abb. 9

- Wenn der Deckel geschlossen ist, drücken Sie die Entriegelungstaste, um ihn zu öffnen.
- Füllen Sie das Waschmittel immer erst kurz vor Beginn eines jeden Waschganges ein. Verwenden Sie nur spezielles Geschirrspülmittel.

HINWEIS!

Spülmaschinenreiniger ist ätzend! Achten Sie darauf, dass es für Kinder unerreichbar ist. Wird kein Waschmittelpulver zugegeben, ist die Waschwirkung schlecht, was zu einem höheren Wasser- und Stromverbrauch für die zweite Wäsche führt.

- Verwenden Sie nur spezielles Geschirrspülmittel. Lagern Sie das Waschmittel an einem kühlen, trockenen Ort. Füllen Sie das Waschpulver erst dann in den Behälter, wenn Sie bereit sind, das Geschirr zu spülen.

Befüllung der Dosierkammer

- Füllen Sie den Waschmittelbehälter mit Waschmittel. Die Markierung zeigt die Dosierungsstufen an, wie in Abbildung 10 dargestellt:
 1. Waschmittelfach im Hauptwaschgang. „MIN“ entspricht etwa 20 g Waschmittel.
 2. Waschmittelfach im Vorwaschgang. Äquivalent zu etwa 5 g Waschmittel.

Hinweis:

- Informationen über die Waschmittelmenge für jedes Programm finden Sie in der „Waschprogrammtabelle“. Bitte beachten Sie, dass je nach Verschmutzungsgrad und der spezifischen Wasserhärte Unterschiede möglich sind.
- Beachten Sie die Dosierungsempfehlungen des Herstellers auf der Verpackung des Reinigungsmittels.
- Schließen Sie den Deckel und drücken Sie ihn, bis er einrastet.
- Wenn das Geschirr stark verschmutzt ist, geben Sie eine zusätzliche Dosis Spülmittel in das Vorspülmittelfach. Dieses Reinigungsmittel ist in der Vorwaschphase zu verwenden.

Es gibt 3 Arten von Detergenzien.

1. Mit Phosphat und Chlor
2. Mit Phosphat, aber ohne Chlor
3. Phosphat- und chlorfrei

Waschmittel in Pulverform enthalten normalerweise kein Phosphat. In diesem Fall empfehlen wir, den Enthärterbehälter mit Salz zu füllen, auch wenn die Wasserhärte nur 6 dH beträgt. Werden phosphatfreie Waschmittel in hartem Wasser verwendet, entstehen oft weiße Flecken auf Geschirr und Gläsern. Geben Sie in diesem Fall mehr Waschmittel hinzu, um bessere Ergebnisse zu erzielen. Chlorfreie Waschmittel bleichen nicht viel. Starke, farbige Flecken lassen sich nicht vollständig entfernen. Wählen Sie in diesem Fall ein Programm mit einer höheren Temperatur.

Verwendung von 3-in-1-Waschmittletabletten**Tipps**

- Bevor Sie diese Produkte verwenden, sollten Sie prüfen, ob der Härtegrad des Wassers für die Verwendung dieser Art von Reinigungsmitteln gemäß den Anweisungen des Herstellers geeignet ist (siehe Produktverpackung).
- Diese Produkte müssen streng nach den Anweisungen des Reinigungsmittelherstellers verwendet werden.
- Sollten bei der erstmaligen Verwendung der 3-in-1-Produkte Probleme auftreten, wenden Sie sich bitte an den Kundendienst des Waschmittelherstellers. Bei diesen Produkten handelt es sich um Detergenzien mit integrierten und kombinierten Wasch-/Aufheller- und Salzfunktionen.

Tipps

Wenn kombinierte Produkte verwendet werden, funktionieren der Klarspüler und die Salzanzeige nicht mehr. Es kann sinnvoll sein, die niedrigstmögliche Einstellung für die Wasserhärte zu wählen.

So wählen Sie die „3 in 1“-Funktion

Drücken Sie das Power-Touch-Symbol und wählen Sie den „3 in 1“-Waschgang, indem Sie das „ALT“-Touch-Symbol drücken, bis die 3 in 1-Anzeige blinkt.

Der „3 in 1“-Waschgang wird nach Drücken des Start/Pause-Symbols aktiviert.

So brechen Sie die „3 in 1“-Funktion ab

- Wenn Sie sich für die Verwendung eines Standard-Reinigungsmittelsystems entscheiden, wird empfohlen, dass:
- Füllen Sie das Salz- und Klarspülerfach.
- Stellen Sie die Wasserhärte auf die höchstmögliche Position und lassen Sie das Gerät drei normale Zyklen ohne Belastung laufen.
- Stellen Sie die Wasserhärte je nach den Bedingungen in Ihrer Region neu ein.

Hinweis: Der Waschgang „3 in 1“ ist eine Zusatzfunktion und muss zusammen mit einem anderen Waschprogramm (Intensiv, Eco oder Schonend) verwendet werden.

5. BELADEN VON GESCHIRRSPÜLERKÖRBEN

Um die beste Leistung des Geschirrspülers zu erzielen, sollten Sie die folgenden Beladungsrichtlinien beachten. Die Eigenschaften und das Aussehen der Körbe können je nach Modell ändern.

- Achtung: vor oder nach dem Beladen der Geschirrspülmaschinenkörbe
- Entfernen Sie Essensreste. Es ist nicht notwendig, das Geschirr unter fließendem Wasser abzuspülen. Legen Sie die Utensilien auf diese Weise in den Geschirrspüler:
- Geschirr wie Tassen, Gläser, Töpfe/Pfannen usw. sollten nach unten gerichtet sein.
- Gewölbtes oder hohles Geschirr sollten schräg geladen werden, damit das Wasser abfließen kann. Alle Utensilien müssen sicher gestapelt werden und dürfen nicht so bewegt werden, dass sich die Sprüharme während des Waschvorgangs nicht mehr drehen können.
- Sehr kleine Gegenstände sollten nicht im Geschirrspüler gewaschen werden, da sie leicht aus den Körben fallen könnten.

Entfernen des Geschirrs

Um zu verhindern, dass Wasser aus dem oberen Korb in den unteren Korb tropft, wird empfohlen, zuerst den unteren Korb und dann den oberen Korb zu leeren.

So beladen Sie den oberen Korb. Abb. 11

Der obere Korb ist für leichteres und empfindlicheres Geschirr wie Gläser, Kaffee- und Teetassen, Untertassen sowie Teller, kleine Schüsseln und flache Pfannen (sofern sie nicht zu stark verschmutzt sind) bestimmt. Stellen Sie Geschirr und Küchenutensilien so auf, dass sie sich durch den Wasserstrahl nicht bewegen.

Oberkorb	
Typ	Produkt
Dann	Tasse
B	Becher
C	Untertassen
D	Schale
E	Dessertschalen
G	Backofenpfannen
L	Glasschüssel

Einstellung des Oberkorbs. (Abb. 2)

Falls erforderlich, kann die Höhe des oberen Korbs verstellt werden, um mehr Platz im oberen oder unteren Korb für große Utensilien zu schaffen. Die Höhe des Oberkorbs kann durch Aufsetzen der Räder auf die verschiedenen Schienenhöhen eingestellt werden. Längliche Gegenstände, Servierutensilien, Salatbesteck oder Messer sollten so auf dem Gestell platziert werden, dass sie die Drehung der Sprüharme nicht behindern. Das Regal kann bei Nichtgebrauch weggeklappt oder entfernt werden.

Beladen des unteren Korbes

- Es wird empfohlen, große und schwer zu reinigende Gegenstände wie Töpfe, Pfannen, Deckel, Servierschalen und Schüsseln in den unteren Korb zu legen (siehe Abbildung 13).
- Es ist vorzuziehen, das Geschirr und die Deckel an den Seiten der Körbe zu legen, um die Drehung des oberen Sprühharms nicht zu blockieren.
- Töpfe, Schüsseln usw. sollten immer mit der Oberseite nach unten abgestellt werden. Tiefe Töpfe sollten geneigt sein, damit das Wasser abfließen kann.
- Der untere Korb ist mit Reihen von Klappstäben versehen, die größere Töpfe und Pfannen aufnehmen können.

DEUTSCH

Unterkorb	
Typ	Produkt
E	Dessertschalen
H	Suppenteller
I	Flache Teller
Do	Kleine Teller
K	Ovale Platten
L	Kleiner Topf
Di	Kleine Teller aus Melamin
N	Schalen aus Melamin

Unterkorb

Klappbare Stangen (je nach Modell)

Die Gelenkstangen bestehen aus zwei Teilen, die sich im Unterkorb befinden. Sie sind so konstruiert, dass Sie großes Geschirr wie Töpfe, Pfannen usw. bequemer unterbringen können. Bei Bedarf kann jedes Teil einzeln gefaltet werden, oder sie können alle zusammen gefaltet werden, um mehr Platz zu schaffen.

Abb. 14

Besteckkasten

Legen Sie das Besteck wie in Abbildung 15 gezeigt auf das Tablett. Das Besteck sollte so platziert werden, dass das Wasser frei ablaufen kann. Der Besteckkasten besteht aus zwei Teilen, die jeweils verstellbar sind. Heben Sie eine oder beide Seiten an, um den Platz für größere Utensilien im oberen Korb zu vergrößern. Abb. 15

Besteckkorb (Abb. 16)	
Typ	Produkt
1	Kaffeelöffel
2	Dessertlöffel
3	Suppenlöffel
4	Servierlöffel
5	Serviergabeln
6	Gabel
7	Messer

Die folgenden Arten von Geschirr/Besteck sind NICHT spülmaschinenfest:

- Besteck mit Holzgriffen
- Horn oder Perlmutt-Porzellan
- Gegenstände aus Kunststoff, die nicht hitzebeständig sind.
- Altes Besteck mit geklebten Teilen, die nicht temperaturbeständig sind
- Zinn- oder Kupferbesteck oder -geschirr
- Bleikristall
- Geschirr aus Stahl, das rosten könnte.
- Holzschalen
- Artikel aus Kunstfasern

HINWEIS!

Es darf nichts über den Boden hinausragen.

Sind ungeeignet:

- Einige Glasarten können nach vielen Spülgängen ihren Glanz verlieren.
- Silber- und Aluminiumteile neigen dazu, sich beim Spülen zu verfärben.
- Emaillierte Motive können ausbleichen, wenn sie häufig in dem Geschirrspüler gereinigt werden.

HINWEIS: Legen Sie keine Gegenstände ein, die mit Zigarettenasche, Kerzenwachs, Lack oder Farbe verschmutzt sind. Wenn Sie neues Geschirr kaufen, achten Sie darauf, dass es spülmaschinenfest ist.

HINWEIS: Überladen Sie den Geschirrspüler nicht. Es gibt nur Platz für 11 Standardgerichte. Verwenden Sie kein nicht spülmaschinenfestes Geschirr. Dies ist wichtig für gute Ergebnisse und einen angemessenen Stromverbrauch.

Verladen von Besteck und Geschirr

Bevor Sie das Geschirr einladen, müssen Sie:

- Entfernen Sie große Lebensmittelreste.
- Weichen Sie die Reste von angebrannten oder festsitzenden Speisen in Pfannen auf.

Bitte beachten Sie beim Einladen von Geschirr und Besteck:

- Geschirr und Besteck dürfen die Rotation der Sprüharme nicht behindern.
- Ordnen Sie hohle Gegenstände wie Tassen, Gläser, Pfannen usw. mit der Öffnung nach unten an, damit sich kein Wasser im Behälter oder in einem tiefen Boden ansammelt.
- Geschirr und Besteck sollten nicht ineinander gestellt werden und sich auch nicht gegenseitig verdecken.
- Um Schäden an den Glasscheiben zu vermeiden, dürfen diese nicht berührt werden.
- Legen Sie große Gegenstände, die schwieriger zu reinigen sind, in den unteren Korb.

DEUTSCH

- Der obere Korb ist für leichteres und empfindlicheres Geschirr wie Gläser, Kaffee- und Teetassen gedacht.

Achtung!

- Messer mit langer Klinge können in aufrechter Position gefährlich sein.
- Lange und/oder scharfe Bestecke, wie z. B. Filetmesser, sollten waagrecht in den oberen Korb gelegt werden.

Achtung: Wenn das Geschirr nicht in der richtigen Position steht, ist das Spülergebnis schlecht.

Beschädigung von Glaswaren und anderen Utensilien

Mögliche Ursache:

- Glasart oder Herstellungsverfahren. Chemische Zusammensetzung des Waschmittels.
- Wassertemperatur und Dauer des Geschirrspülerprogramms.

Empfohlene Lösung:

- Verwenden Sie Glas- oder Porzellangeschirr, das vom Hersteller als spülmaschinenfest gekennzeichnet ist.
- Verwenden Sie ein mildes Reinigungsmittel, das spülmaschinenfest ist. Fordern Sie bei Bedarf weitere Informationen von den Herstellern an.
- Wählen Sie ein Programm mit niedriger Temperatur.
- Um Schäden zu vermeiden, nehmen Sie Gläser und Besteck sofort nach Programmende aus dem Geschirrspüler.

Am Ende des Waschvorgangs

Wenn der Spülgang beendet ist, piept der Geschirrspüler 6 Mal und schaltet sich dann ab. Schalten Sie das Gerät mit dem On/Off-Touch-Symbol aus, stellen Sie die Wasserzufuhr ab und öffnen Sie die Tür des Geschirrspülers. Warten Sie einige Minuten, bevor Sie den Geschirrspüler ausräumen, um zu vermeiden, dass Sie das Geschirr und die Utensilien anfassen, wenn sie noch heiß sind und leichter zerbrechen können. Außerdem trocknen sie dann besser.









6. BEDIENUNG

6.1 Bedienfeld

Abb. 17



1. Power-Touch-Symbol: Drücken Sie dieses Symbol, um das Gerät ein- oder auszuschalten.





2. Programmauswahl Touch-Symbol „Programm“: Drücken Sie dieses Symbol, um durch die verschiedenen Waschprogramme zu blättern. Die entsprechende Programmkontrollleuchte leuchtet auf und zeigt das gewählte Waschprogramm an. 
3. Zusatzfunktion Touch-Symbol „ALT“: Drücken Sie dieses Symbol, um die Zusatzfunktion „3 in 1“ auszuwählen: die Ober- oder Unterseite wird gewaschen. Die entsprechende Leuchte blinkt. 
4. Delay-Touch-Symbol (Verzögerung): Drücken Sie dieses Symbol, um die Startzeit eines automatischen Zyklus, um bis zu 24 Stunden zu verzögern. 
5. Start/Pause-Touch-Symbol (Start oder Pause): Drücken Sie dieses Symbol, um das Waschprogramm zu starten oder zu unterbrechen. 
6. Programmkontrollleuchte: Wenn Sie ein Waschprogramm auswählen, leuchtet die entsprechende Kontrollleuchte auf.
7. Klarspüler-Nachfüllanzeiger: Die Anzeige leuchtet auf, wenn der Spender mit Klarspüler nachgefüllt werden muss. 
8. Salznachfüllanzeiger: Die Anzeige leuchtet auf, wenn der Wasserenthärter mit Salz nachgefüllt werden muss. 
9. Anzeigeleuchte „3 in 1“-Funktion: Die Anzeige leuchtet auf, wenn die Zusatzfunktion gewählt ist. 
10. Dry+ (Trocknung) Anzeiger: Die Anzeiger leuchtet auf, wenn die Zusatzfunktion „Dry+“ gewählt ist. 
11. Kindersicherungs-Kontrollleuchte: Die Kindersicherung wird aktiviert, wenn Sie die Symbole „Alt“ und „Verzögerung“ gleichzeitig für ca. 3 Sekunden drücken. Die Anzeige der Kindersicherung leuchtet nach 6-maligem Blinken auf. 
12. Halb-Ladeanzeiger: Die Anzeige leuchtet auf, wenn die Zusatzfunktion „Halb-Ladung“ ausgewählt ist. **1/2**
13. Digitales Display: zeigt die verbleibende Waschzeit, Fehlercodes und die Verzögerungszeit für den Start eines Waschzyklus an.

6.2 Starten eines Waschprogramms

Tabelle der Waschzyklen

Programm	Informationen zur Auswahl von Fahrrädern	Beschreibung des Spülgangs	Vor-/Hauptspülmittel	Zeit (min)	Energieverbrauch (kWh)	Wasserverbrauch (Liter)
 Intensive (Intensiv)	Für die schmutzigsten Ladungen wie Töpfe, Pfannen, Auflaufformen und Geschirr, auf dem schon länger trockene Lebensmittel gelagert wurden.	Vorspülung. Hauptwäsche (60°C). Spülung 1. Spülung 2. Heiße Spülung. Trocknung.	4/17 g (oder "3 in 1")	180	1,300	16,0
 Eco (*EN 60436) (Standardprogramm)	Für Beladungen mit normaler Verschmutzung, wie leicht verschmutzte Töpfe, Teller, Gläser und Pfannen. Standard-Tageszyklus.	Vorspülung. Hauptwäsche (44°C). Heiße Spülung. Trocknung	4/17 g (oder "3 in 1")	237	0,936	11,0
 Leicht (Mild/Universal)	Leichter Waschgang für empfindliche und hitzeempfindliche Wäsche (lassen Sie den Waschgang sofort nach Gebrauch der Wäsche laufen).	Vorspülung. Hauptwäsche (45°C). Spülung. Heiße Spülung. Trocknung.	3/16 g (oder "3 in 1")	137	0,850	14,0

 60 Min	Für leicht verschmutztes Geschirr und Pfannen im täglichen Gebrauch.	Heiße Spülung 1 Heiße Spülung 2 Heiße Spülung (60°C) Trocknung	3/16 g	60	0,950	10,0
 Rapid (Schnell)	Ein kürzerer Spülgang für leicht verschmutztes Geschirr, die nicht getrocknet werden muss.	Hauptwäsche (40°C). Heiße Spülung.	15 g	39	0,500	7,0
 Pre-Rinse (Vorwäsche/Spülung)	Zum Abspülen von Geschirr, das Sie später am Tag abwaschen wollen.	Vorspülung.	/	11	0,010	4,0

- Das ECO-Programm ist für die Reinigung von Geschirr mit normaler Verschmutzung geeignet. Es ist auch das effizienteste Programm in Bezug auf den kombinierten Energie- und Wasserverbrauch.
- Das manuelle Vorspülen von Geschirr führt zu einem höheren Wasser- und Energieverbrauch und wird nicht empfohlen.
- Das Geschirrspülen in einem Haushaltsgeschirrspüler verbraucht im Allgemeinen weniger Energie und Wasser als das Spülen von Hand, wenn der Geschirrspüler entsprechend der Gebrauchsanweisung benutzt wird.
- EN 60436: Dieses Programm ist ein Prüfzyklus.

Die Informationen für den Vergleichstest nach EN60436 lauten wie folgt:

- Fassungsvermögen: 13 Deckel.
- Obere Korbposition: obere Räder auf Schienen.
- Klarspülereinstellung: 6 (oder 4 bei Vierfachspender).

Gerät einschalten

Start eines Spülgangs

- Nehmen Sie den Unter- und Oberkorb heraus und laden Sie das Geschirr ein.
- Schieben Sie die Körbe zurück. Es wird empfohlen, zuerst den unteren Korb und dann den oberen Korb zu beladen (siehe Abschnitt „Beladen des Geschirrspülers“). Füllen Sie den Reiniger ein (siehe Abschnitt „Salz, Reiniger und Klarspüler“).
- Schließen Sie das Kabel an eine Steckdose an. Die Stromversorgung ist 220-240 V AC 50 Hz, die Steckdosenspezifikation ist 12 A 250 V AC.50 Hz.
- Vergewissern Sie sich, dass die Wasserversorgung eingeschaltet ist und einen ausreichenden Druck aufweist. Schließen Sie die Tür und drücken Sie das Touch-Symbol „Ein/Aus“. Drücken Sie das Touch-Symbol „Programm“, um den gewünschten Waschgang auszuwählen (siehe Abschnitt „Tabelle der Waschgänge“). Schließen Sie die Tür, um sicherzustellen, dass sie vollständig geschlossen ist.

HINWEIS: Ein „Klick“ ist zu hören, wenn sich die Tür perfekt schließt.

Nach Beendigung des Waschvorgangs können Sie das Gerät ausschalten, indem Sie auf das Stromsymbol drücken.

Einschalten des Geschirrspülers

1. Öffnen Sie die Tür, wenn sie geschlossen ist.
2. Schließen Sie die Tür.
3. Achten Sie darauf, dass die Sprinklerarme nicht durch Geschirr verdeckt werden.
4. Schalten Sie den Geschirrspüler ein, indem Sie auf das Symbol „Start/Pause“ drücken.

Ein Programm wählen

Wählen Sie ein Programm je nach Art der Ladung und ihrem Verschmutzungsgrad.

Die verschiedenen Programme und ihre Verwendung sind in der Programmtabelle in diesem Handbuch beschrieben. Verwenden Sie das Programmsymbol, um den gewünschten Waschgang zu wählen.

Programm ändern

- Annahme: Ein laufender Zyklus kann nur dann geändert werden, wenn er schon eine kurze Zeit läuft. Andernfalls könnte das Waschmittel bereits freigesetzt worden sein und die Maschine hat das Waschwasser bereits abgelassen. In diesem Fall muss der Waschmittelbehälter nachgefüllt werden (siehe Abschnitt „Nachfüllen von Waschmittel“).
- Drücken Sie das Touch-Symbol „on/off“, um das Programm abzubrechen und das Gerät wieder einzuschalten. Sie können das Programm auf die gewünschte Zykluseinstellung umstellen (siehe Abschnitt „Starten eines Waschzyklus“).

HINWEIS (je nach Modell):

- Wenn Sie die Tür während des Waschvorgangs öffnen, stoppt das Gerät und der Warnalarm ertönt, auf dem Display erscheint E1. Wenn die Tür geschlossen ist, schaltet sich das Gerät nach 10 Sekunden wieder ein.
- Die 6 Programmleuchten zeigen den Status des Geschirrspülers an:
- Eine der Programmleuchten leuchtet auf--> Zyklus läuft.
- Eine der Programmleuchten blinkt --> Pause.
- HINWEIS: Wenn alle Lichter zu blinken beginnen, was auf eine Fehlfunktion des Geräts hinweist, unterbrechen Sie die Strom- und Wasserversorgung, bevor Sie den technischen Kundendienst von Cecotec anrufen.

Geschirr einführen während des Spülganges

- Sie können jederzeit Geschirr hinzufügen, bevor die Waschmittelzufuhr aktiviert wird:
- Öffnen Sie die Tür leicht, um den Waschvorgang zu beenden.
- Wenn die Sprüharme zum Stillstand gekommen sind, können Sie sie vollständig öffnen.
- Setzen Sie das vergessene Geschirr ein.
- Schließen Sie die Tür. Der Geschirrspüler wird nach zehn Sekunden in Betrieb genommen.

**HINWEIS!**

Es ist gefährlich, die Tür zu öffnen, während ein Waschgang läuft, da das heiße Wasser Verbrennungen verursachen kann.

Ausschalten des Geschirrspülers

- Auf der Digitalanzeige erscheint „---“ und das Gerät gibt 6 Pieptöne ab; nur in diesem Fall ist das Programm beendet.
- Schalten Sie den Geschirrspüler aus, indem Sie auf das einfache „Ein/Aus“-Symbol drücken.
- Stellen Sie die allgemeine Wasserversorgung ab.
- Öffnen Sie die Tür vorsichtig. Beim Öffnen der Tür kann heißer Dampf austreten.
- Heiße Speisen sind empfindlich gegen Erschütterungen. Lassen Sie das Geschirr daher etwa 15 Minuten abkühlen, bevor Sie es aus dem Gerät nehmen.
- Öffnen Sie die Tür des Geschirrspülers, lassen Sie sie einen Spalt offen und warten Sie ein paar Minuten, bevor Sie das Geschirr herausnehmen. Auf diese Weise ist es kühler und die Trocknung erfolgt besser.

Entladen des Geschirrspülers

- Es ist normal, dass der Geschirrspüler innen feucht ist.
- Leeren Sie zuerst den unteren Korb und dann den oberen Korb. Dadurch wird verhindert, dass Wasser aus dem oberen Korb auf das Geschirr im unteren Korb tropft.

7. REINIGUNG UND WARTUNG

Filtersystem. (Abb.18)

- Der Filter soll verhindern, dass grobe Verschmutzungen und andere Verunreinigungen in die Pumpe gelangen. Verunreinigungen können den Filter jederzeit verstopfen.
- Das Filtersystem besteht aus einem Grobfilter, einem Flachfilter (Hauptfilter) und einem Mikrofilter (Feinfilter).

1. Flachfilter

Lebensmittel und Verunreinigungen werden im unteren Sprüharm eingeschlossen.

2. Grobfilter

- Große Verunreinigungen wie Knochen und Glas, die den Abfluss verstopfen könnten, werden im Grobfilter aufgefangen.
- Um einen Gegenstand, der sich in diesem Filter verfangen hat, zu entfernen, drücken Sie die Laschen oberhalb des Filters vorsichtig zusammen und heben Sie ihn heraus.

3. Mikrofilter

- Dieser Filter hält Schmutz und Speisereste im Sumpfbereich zurück und verhindert, dass sie während eines Spülgangs wieder in das Geschirr gelangen.
- Prüfen Sie die Filter bei jeder Benutzung des Geschirrspülers auf Verstopfung.
- Das Filtersystem kann durch Abschrauben des Grobfilters entfernt werden. Entfernen Sie Lebensmittelreste und reinigen Sie die Filter unter fließendem Wasser.
- Schritt 1: Setzen Sie den Grobfilter entgegen und heben Sie ihn dann an. (Abb.19)
- Schritt 2: Anheben des Flachfilters (Abb. 20)

Hinweis: Bei Ausführung von Schritt 1 nach Schritt 2 wird das Filtersystem entfernt; bei Ausführung von Schritt 2 nach Schritt 1 wird das Filtersystem eingebaut.

Filtersatz

- Um die beste Leistung und die besten Ergebnisse zu erzielen, ist es notwendig, die Filtereinheit zu reinigen. Der Filter entfernt effektiv Lebensmittelpartikel aus dem Waschwasser, so dass es während des Waschgangs wieder zirkulieren kann. Aus diesem Grund ist es ratsam, nach jedem Waschgang größere Lebensmittelpartikel zu entfernen, die sich im Filter verfangen haben.
- Spülen Sie den halbrunden Filter unter dem Wasserhahn aus.
- Um die Filtereinheit zu entfernen, ziehen Sie den Griff des Behälters nach oben.
- Die Filtereinheit sollte einmal pro Woche gereinigt werden.
- Zur Reinigung des Grobfilters und des Mikrofilters verwenden Sie eine weiche Reinigungsbürste.
- Setzen Sie dann die Filterteile wie in den obigen Abbildungen gezeigt wieder zusammen

- und stellen Sie die gesamte Baugruppe wieder in den Geschirrspüler.
- Setzen Sie die Filtereinheit ein und drücken Sie sie nach unten. Verwenden Sie den Geschirrspüler niemals ohne eingesetzte Filter.
- Ein falscher Filterwechsel kann die Leistung des Geräts beeinträchtigen und Geschirr

**HINWEIS!**

Verwenden Sie den Geschirrspüler niemals ohne eingesetzte Filter. Klopfen Sie beim Reinigen der Filter nicht auf sie. Andernfalls kann die Leistung des Geschirrspülers verformt und beeinträchtigt werden.

Reinigung der Sprinklerarme

Die Sprüharme müssen regelmäßig gereinigt werden, da die Chemikalien im harten Wasser die Düsen und Sprüharmlager verstopfen. Um die Sprüharme zu entfernen, schrauben Sie die Mutter im Uhrzeigersinn ab, um die Unterlegscheibe auf der Oberseite des Sprüharms zu entfernen und den Arm abzunehmen. Waschen Sie die Arme mit warmem Seifenwasser und verwenden Sie eine weiche Bürste, um sie zu reinigen. Setzen Sie sie wieder ein, nachdem Sie sie gründlich abgespült haben (Abb. 21).

Pflege im Geschirrspüler

- Verwenden Sie zum Reinigen des Bedienfelds ein leicht feuchtes Tuch und trocknen Sie es anschließend gründlich ab.
- Zur Reinigung der Außenseite können Sie ein Polierwachs speziell für Haushaltsgeräte verwenden. Verwenden Sie niemals scharfe Gegenstände, Scheuerschwämme oder aggressive Reinigungsmittel für Teile des Geschirrspülers.

Gefrierschutz

- Wenn Sie Ihren Geschirrspüler im Winter an einem kalten Ort stehen lassen, an dem die Temperatur unter 0°C fallen kann, raten wir Ihnen, wie folgt vorzugehen:
- Schalten Sie die Stromzufuhr zum Geschirrspüler aus.
- Stellen Sie die Wasserzufuhr ab und ziehen Sie die Wasserzuleitung vom Wasserventil des Geschirrspülers ab.
- Lassen Sie das Wasser aus dem Einlassrohr und dem Wasserventil ab (verwenden Sie einen Behälter, um das Wasser aufzufangen).
- Schließen Sie die Zuleitung wieder an das Wasserventil an.
- Entfernen Sie den Filter von der Unterseite der Spülmaschine und verwenden Sie einen Schwamm, um das Wasser im Sumpf aufzusaugen.

Reinigung der Türen

- Zum Reinigen der Türkante verwenden Sie einfach ein weiches, warmes, feuchtes Tuch. Um zu verhindern, dass Wasser in die Türdichtung und die elektrischen Komponenten

DEUTSCH

eindringt, sollten Sie keine Aerosolreiniger verwenden.

- Verwenden Sie außerdem niemals Scheuermittel oder Scheuerschwämme für Außenflächen, da diese die Oberfläche zerkratzen können. Einige Papiersorten können auch Kratzer oder Spuren auf der Oberfläche hinterlassen.

Befolgen Sie diese Schritte, wenn sich Fremdkörper im Geschirrspüler befinden.

⚠ HINWEIS!

- Verwenden Sie zur Reinigung der Türverkleidung niemals einen Aerosolreiniger, da dies das Öffnungs- und Schließsystem der Tür und die elektrischen Komponenten beschädigen kann. Die Verwendung von Scheuermitteln ist wegen der Gefahr von Kratzern oder Flecken auf der Oberfläche des Geschirrspülers nicht zulässig.

Wie Sie Ihren Geschirrspüler in gutem Zustand halten

Nach jeder Reinigung

- Stellen Sie nach jedem Spülgang die Wasserzufuhr zum Gerät ab und lassen Sie die Tür einige Minuten lang leicht geöffnet, damit Feuchtigkeit und Gerüche nicht im Inneren infiltriert werden.

Ziehen Sie den Stecker ab:

- Ziehen Sie immer den Netzstecker aus der Steckdose, bevor Sie das Gerät reinigen oder Wartungsarbeiten durchführen. Gehen Sie keine Risiken ein.
- Verwenden Sie keine Lösungs- oder Scheuermittel Zur Reinigung der Außen- und Gummitteile des Geschirrspülers dürfen Sie keine Lösungs- oder Scheuermittel verwenden. Verwenden Sie nur ein Tuch mit lauwarmem Wasser und neutraler Seife. Um Flecken von der Innenfläche zu entfernen, verwenden Sie ein mit Wasser und etwas Essig angefeuchtetes Tuch oder ein spezielles Reinigungsmittel für Geschirrspüler.
- Wenn der Geschirrspüler über einen längeren Zeitraum nicht benutzt werden soll:
- Wenn Sie in den Urlaub fahren, empfiehlt es sich, einen Spülgang bei leerem Geschirrspüler durchzuführen und dann den Stecker aus der Steckdose zu ziehen, die Wasserzufuhr abzustellen und die Tür leicht geöffnet zu lassen. So halten die Türdichtungen länger und verhindern, dass sich Gerüche im Inneren des Geräts bilden.

Übergabe des Geräts

Wenn Sie das Gerät bewegen wollen, versuchen Sie, es in einer aufrechten Position zu halten. Wenn es unbedingt notwendig ist, können Sie ihn auf den Rücken legen.

Dichtungen

Einer der Faktoren, die zur Geruchsbildung im Geschirrspüler führen, sind Essensreste, die sich in den Dichtungen festsetzen. Eine regelmäßige Reinigung mit einem feuchten Schwamm kann dies verhindern.

 **Hinweis**

Stromschlaggefahr Trennen Sie die Stromzufuhr, bevor Sie den Geschirrspüler aufstellen.



Andernfalls kann es zu einem elektrischen Schlag kommen, der zu schweren Verletzungen oder zum Tod führen kann.

8. PROBLEMBEHEBUNG

Fehlercode

Bei bestimmten Fehlern zeigt das Gerät Fehlercodes an, um Sie zu warnen.

Code	Problem	Mögliche Ursache
E1	Geöffnete Tür	Die Tür ist geöffnet, wenn der Geschirrspüler in Betrieb ist.
E2	Wassereinlass	Störung im Wasserzulaufsystem. Falsch installierter oder verstopfter Wasserzulaufschlauch
E3	Wasserabfluss	Versagen des Wasserabflusssystem. Falsch installierter oder verstopfter Abflussschlauch
E4	Temperatursensor	Ausfall des Temperatursensors
E5	Überlauf/Leckage	Es kommt zum Überlaufen/Auslaufen von Wasser
E6	Wasser Leckage	Ein Wasserleck tritt auf
E7	Heizelement	Ungewöhnliche Erwärmung

HINWEIS!

Wenn ein Überlauf auftritt, stellen Sie die Hauptwasserzufuhr ab, bevor Sie den technischen Kundendienst von Cecotec anrufen. Wenn sich aufgrund einer Überfüllung oder eines kleinen Lecks Wasser am Unterteil befindet, muss das Wasser vor der Wiederinbetriebnahme des Geschirrspülers entfernt werden.

Bevor Sie den Technischen Dienst anrufen

Die folgenden Tabellen ersparen Ihnen möglicherweise die Kontaktaufnahme mit dem technischen Support.

DEUTSCH

Problem	Mögliche Ursache	Mögliche Lösung
Der Geschirrspüler funktioniert nicht	Die Sicherung ist durchgebrannt oder der Schutzschalter wurde ausgelöst	Ersetzen Sie die Sicherung oder setzen Sie den Schutzschalter in der Hauptschalttafel Ihrer Wohnung zurück. Entfernen Sie alle anderen Geräte, die denselben Stromkreis wie der Geschirrspüler benutzen.
	Die Stromversorgung ist nicht angeschaltet	Vergewissern Sie sich, dass der Geschirrspüler eingeschaltet und die Tür richtig geschlossen ist. Vergewissern Sie sich, dass das Netzkabel fest mit der Steckdose verbunden ist.
	Der Wasserdruck ist zu niedrig	Prüfen Sie, ob die Wasserzufuhr richtig angeschlossen und das Wasser eingeschaltet ist.
Entwässerungspumpe stoppt nicht	Überlauf	Das System ist so konzipiert, dass es einen Überlauf erkennt. Wenn er dies feststellt, schaltet er die Umwälzpumpe ab und die Abflusspumpe ein.
Geräusch	Einige Geräusche sind normal	Geräusch des sich öffnenden Waschmittelbehälters.
	Utensilien sind nicht sicher in den Körben oder etwas Kleines ist aus einem Korb gefallen.	Vergewissern Sie sich, dass alles sicher in der Spülmaschine befestigt ist.
	Motorbrummen	Der Geschirrspüler wurde nicht regelmäßig benutzt. Wenn Sie ihn nicht oft benutzen, sollten Sie daran denken, ihn jede Woche zu füllen und zu leeren, damit die Dichtung feucht bleibt.

Im Inneren des Geschirrspülers befindet sich Schaum.	Ungeeignetes Spülmittel	Verwenden Sie nur spezielles Geschirrspülmittel, um Schaumbildung zu vermeiden. Wenn das passiert, öffnen Sie den Geschirrspüler und lassen Sie den Schaum verdampfen. Geben Sie 4 Liter kaltes Wasser hinein. Schließen und verriegeln Sie den Geschirrspüler und starten Sie den Spülgang "Vorspülen", um das Wasser ablaufen zu lassen. Wiederholen Sie den Vorgang, wenn nötig.
	Verschütteter Klarspüler	Wischen Sie verschütteten Klarspüler immer sofort auf.
Die Innenseite ist gefärbt	Reinigungsmittel mit Farbstoff wurde verwendet	Achten Sie darauf, dass Sie farbstofffreie Waschmittel verwenden.
Geschirr und Besteck sind nicht sauber.	Unzureichendes Programm Falsche Beladung des Korbes	Wählen Sie ein leistungsstärkeres Programm. Vergewissern Sie sich, dass die Waschmittelschublade und die Sprüharme nicht durch großes Geschirr blockiert werden.

DEUTSCH

<p>Auf Gläsern und Besteck befinden sich Flecken und Schmutzschichten.</p>	<ol style="list-style-type: none">1. Sehr hartes Wasser2. Niedrige Eintrittstemperatur3. Überlastung des Geschirrspülers4. Unzureichende Beladung 5 Veraltetes oder nasses Waschmittelpulver5. Leerer Klarspülerspender6. Falsche Waschmitteldosierung	<p>Zur Entfernung von Flecken auf Glaswaren:</p> <ul style="list-style-type: none">- Nehmen Sie alle Metallutensilien aus dem Geschirrspüler. Kein Waschmittel hinzufügen.- Wählen Sie den längsten Zyklus.- Starten Sie den Geschirrspüler und lassen Sie ihn 18 bis 22 Minuten lang laufen. Anschließend sollte die Hauptwäsche durchgeführt werden.- Öffnen Sie die Tür und gießen Sie 2 Tassen weißen Essig in den Boden des Geschirrspülers.- Schließen Sie die Tür und lassen Sie den Geschirrspüler den Zyklus beenden. Wenn der Essig nicht wirkt: Wiederholen Sie das obige Verfahren, aber verwenden Sie 1/4 Tasse (60 ml) Zitronensäure anstelle von Essig.
--	---	---

Opazität des Glases	Kombination aus weichem Wasser und zu viel Spülmittel	Verwenden Sie weniger Spülmittel, wenn Sie weiches Wasser haben, und wählen Sie einen kürzeren Spülgang für Glasgeschirr.
Auf den Innenflächen befindet sich ein gelb-brauner Film	Tee- oder Kaffeeflecken	Verwenden Sie eine Lösung aus 1/2 Tasse Bleichmittel und 3 Tassen warmem Wasser, um Flecken zu entfernen. WARNUNG Nach einem Zyklus müssen Sie 20 Minuten warten, um die Heizelemente abkühlen zu lassen, bevor Sie das Innere reinigen, da sie sonst verbrennen.
	Eisenablagerungen im Wasser können einen Film im Wasser verursachen	Es wird empfohlen, einen speziellen Filter zur Entkalkung Ihrer Wasserversorgung zu installieren.
Auf der Innenfläche befindet sich ein weißer Film	Hartes Wasser	Verwenden Sie zur Reinigung des Innenraums ein weiches, feuchtes Tuch mit Geschirrspülmittel und tragen Sie Gummihandschuhe. Verwenden Sie niemals ein anderes Reinigungsmittel als Geschirrspülmittel, da es sonst zu Schaumbildung kommen kann.
Der Deckel des Waschmittelbehälters lässt sich nicht richtig schließen.	Reinigungsmittelrückstände verstopfen die Öldichtung.	Reinigen Sie die Innenseite des Spenders von anhaftenden Reinigungsmittelresten.
Im Spender verbliebenes Waschmittel	Das Geschirr blockiert den Spülmittelspender	Laden Sie das Geschirr korrekt nach.
Dampf wird gebildet	Dieses Phänomen ist normal	Während des Trocknens und Ablassens des Wassers entweicht etwas Dampf aus dem Lüftungsgitter neben dem Türverriegelungssystem.

DEUTSCH

Auf dem Geschirr sind schwarze oder graue Flecken zu sehen.	Aluminiumutensilien haben gegen das Geschirr gestoßen	Verwenden Sie einen speziellen milden Reiniger, um diese Flecken zu entfernen.
Im Boden des Geschirrspülers befindet sich stehendes Wasser.	Es ist normal	Eine kleine Menge sauberen Wassers um den Auslass am Boden des Geschirrspülers hält die Dichtung geschmiert.
Geschirrspüler hat ein Leck	Überfüllung des Spenders oder Verschütten von Klarspüler	Achten Sie darauf, dass der Klarspülerspender nicht überfüllt wird. Verschütteter Klarspüler kann übermäßige Schaumbildung verursachen und zum Überlaufen führen. Wischen Sie verschüttete Flüssigkeiten mit einem feuchten Tuch auf.
	Geschirrspüler ist nicht eben	Achten Sie darauf, dass der Geschirrspüler eben steht.



Hinweis:

Wenn keine der genannten Situationen auf Ihr Problem zutrifft, versuchen Sie nicht, das Gerät selbst zu zerlegen oder zu reparieren. Reparaturen, die von unerfahrenen Personen durchgeführt werden, können zu Verletzungen oder schwerwiegenden Fehlfunktionen führen. Kontaktieren Sie den Technischen Kundendienst von Cecotec. Die Reparatur muss von einem autorisierten Techniker durchgeführt werden und es dürfen nur Originalersatzteile verwendet werden.

Unerlaubte Selbstwartung oder Instandhaltung beeinträchtigt die sichere Nutzung des Produkts und die Anwendung der Garantiebestimmungen.

9. TECHNISCHE SPEZIFIKATIONEN

Sie können die technischen Informationen abrufen, indem Sie den beigefügten QR-Code scannen.

Referenz	02772	02773	02774
Modell	Bolero Aguazero 6100 E	Bolero Aguazero 6100 Inox E	Bolero Aguazero 6100 Dark E
QR Code			
Nennspannung	220-240 V~		
Nennfrequenz	50 Hz		
Gesamte Leistung	1850 W		
Versorgungsdruck	0,04-1,00 MPa		
Schutzklasse	IP X2		
Energieeffizienzklasse*	E		
Inhalt	13 Maßgedecke		

*A (höchster Wirkungsgrad) bis G (niedrigster Wirkungsgrad)

Die technischen Daten können ohne vorherige Ankündigung geändert werden, um die Produktqualität zu verbessern.

Hergestellt in China | Entworfen in Spanien

Technisches Merkblatt gemäß EU-Richtlinie 2019/2017

Hersteller	Cecotec Innovaciones S.L.U.
Modelle	02772_02773_02774
Anzahl der Bestecke	13

DEUTSCH

Energieeffizienzklasse (1)	E	
PARAMETER	EINHEIT	WERT
Energieverbrauch des Eco-Programms (EPEC), gerundet auf die dritte Dezimalstelle	KWh/ Zyklus	0,936
Standardprogramm-Energieverbrauch (SPEC), gerundet auf die dritte Dezimalstelle	KWh/ Zyklus	1,675
Energie-Effizienz-Index (EEI)	–	55,9
Wasserverbrauch des Eco-Programms (EPWC), gerundet auf eine Dezimalstelle	L/Zyklus	11,0
Reinigungsleistungsindex (PI)	–	1,130
Trocknungsleistungsindex (ID)	–	1,090
Dauer des Echoprogramms (Tt), gerundet auf die nächste Minute	Std:Min	3:57
Leistungsaufnahme im Aus-Zustand (Po) gerundet auf zwei Dezimalstellen	W	≤0,49
Leistungsaufnahme im Bereitschaftszustand (Psm), gerundet auf zwei Dezimalstellen	W	0,60
Werden Informationen im Standby-Modus angezeigt?	–	Nein
Leistungsaufnahme im Bereitschaftsmodus (Psm) im Netzbereitschaftsmodus (falls zutreffend), gerundet auf zwei Dezimalstellen	W	–
Leistungsaufnahme bei "verzögertem Start" (Pds) (falls zutreffend), gerundet auf zwei Dezimalstellen	W	1
Geräuschemissionsklasse	dB(A) re 1 pW	49
Montage	Freistehend (freie Aufstellung)	
Es ist einbettbar	Ja	
Höhe*	85 cm	
Breite*	60 cm	
Tiefe (mit Anschlüssen)*	60 cm	

Energieverbrauch	1850 W
Nennspannung/Frequenz	AC 220-240 V, 50 Hz
Wasserdruck (Fließdruck)	0.4-10bar=0.04-1.0MPa

*Ungefähre Maße, können je nach Modell variieren.

Das Gerät entspricht den europäischen Normen und Richtlinien in der zum Zeitpunkt der Lieferung gültigen Fassung.

LVD 2014/35/EU

EMC 2014/30/EU

EU 2019/2022

10. RECYCLING VON ELEKTRO- UND ELEKTRONIKGERÄTEN



Dieses Symbol weist darauf hin, dass das Produkt und/oder die Batterie gemäß den geltenden Vorschriften getrennt vom Haushaltsabfall entsorgt werden muss. Wenn dieses Produkt das Ende seiner Nutzungsdauer erreicht hat, sollten Sie die Batterien/Akkus entfernen und es zu einer von den örtlichen Behörden bestimmten Sammelstelle bringen.

Die Verbraucher müssen sich mit Ihren örtlichen Behörden oder Einzelhändlern in Verbindung setzen, um Informationen über die ordnungsgemäße Entsorgung ihrer Altgeräte und/ oder ihre Akkus zu erhalten.

Die Einhaltung der oben genannten Leitlinien trägt zum Schutz der Umwelt bei.

11. GARANTIE UND KUNDENDIENST

Cecotec haftet gegenüber dem Endnutzer oder Verbraucher für jegliche Konformitätsmängel, die zum Zeitpunkt der Lieferung des Produkts bestehen, gemäß den in den geltenden Vorschriften festgelegten Bedingungen und Fristen.

Es wird empfohlen, dass Reparaturen von qualifiziertem Personal durchgeführt werden. Sollte unerwartet eine Störung auftreten oder haben Sie Fragen über Ihrem Produkt, können Sie sich mit dem Kundendienst in Verbindung setzen über die Telefonnummer: +34 96 321 07 28.

12. COPYRIGHT

Die geistigen Eigentumsrechte an den Texten in dieser Bedienungsanleitung liegen bei CECOTEC INNOVACIONES, S.L. Alle Rechte vorbehalten. Der Inhalt dieser Veröffentlichung darf ohne vorherige Genehmigung von CECOTEC INNOVACIONES, S.L. weder ganz noch teilweise vervielfältigt, in einem Wiederherstellungssystem gespeichert, übertragen oder verbreitet werden (elektronisch, mechanisch, Fotokopie, Aufzeichnung oder ähnliches).

1. PARTI E COMPONENTI

Fig. 1

1. Cestello superiore
2. Bracci irroratori
3. Cestello inferiore
4. Addolcitore
5. Filtri
6. Vaschetta del detersivo
7. Vaschetta del brillantante
8. Vassoio portaposate

NOTA BENE:

Le immagini di questo manuale sono rappresentazioni schematiche e potrebbero non corrispondere esattamente all'apparecchio.

2. PRIMA DELL'INSTALLAZIONE

- Questo apparecchio ha un imballaggio progettato per proteggerlo durante il trasporto. Estrarre l'apparecchio dalla scatola e rimuovere tutto il materiale presente nell'imballaggio. Conservare la scatola originale e gli altri elementi in un luogo sicuro per prevenire danni all'apparecchio in caso di necessità di trasportarlo in futuro. Se si desidera smaltire l'imballaggio originale, assicurarsi di riciclare tutti gli elementi in modo appropriato.
- Verificare che tutte le parti e componenti siano inclusi e in buono stato. Se uno di essi mancasse o non fosse in buone condizioni, contattare immediatamente il Servizio di Assistenza Tecnica ufficiale di Cecotec.

Contenuto della scatola

- Lavastoviglie
- Tubo flessibile d'ingresso dell'acqua
- Tubo flessibile di scarico
- Imbuto (a seconda del modello)
- Manuale di istruzioni

3. INSTALLAZIONE

-  Conservare questo manuale di istruzioni in un luogo sicuro per future consultazioni. In caso di vendita, cessione o trasloco dell'apparecchio, assicurarsi di conservare anche il manuale cosicché sia disponibile anche al nuovo utente.
- Leggere attentamente le presenti istruzioni per l'uso: contengono informazioni importanti per l'installazione, l'uso e la manutenzione sicura dell'apparecchio.
- Se desidera spostare l'apparecchio, tenerlo in posizione verticale; se assolutamente necessario, è possibile inclinarlo dal retro.

Attenzione:

Rivolgersi esclusivamente a professionisti qualificati per l'installazione dei condotti ed apparecchiature elettriche.

Posizionamento e livellamento

- Estrarre l'apparecchio dall'imballaggio e verificare che non abbia subito danni durante il trasporto. Se danneggiato, non procedere all'installazione e contattare il Servizio di Assistenza Tecnica di Cecotec.
- Controllare la lavastoviglie e posizionarla in modo che i lati o il pannello posteriore siano a contatto con i mobili adiacenti o con la parete. Questo apparecchio può essere installato anche sotto un piano di lavoro individuale (vedere le istruzioni d'installazione).
- Posizionare la lavastoviglie su un pavimento piano e robusto. Se il pavimento è irregolare, è possibile regolare i piedini anteriori dell'apparecchio fino a raggiungere una posizione orizzontale (l'angolo di inclinazione non deve superare i 2°). Se livellato correttamente, l'apparecchio sarà più stabile e avrà meno probabilità di muoversi o di provocare vibrazioni e rumori durante il funzionamento.

Allacciamento idrico ed elettrico

- Rivolgersi esclusivamente ad un tecnico qualificato per l'allacciamento idrico ed elettrico.
- Non collocare la lavastoviglie sopra i tubi flessibili dell'acqua o il cavo di alimentazione.
- Collegare l'apparecchio alla rete idrica solo con nuovi tubi flessibili; non usare tubi flessibili usurati.

Collegamento del tubo flessibile d'ingresso dell'acqua (opzionale a seconda del modello)

- Ricollegare il tubo di fornitura dell'acqua
- a un connettore filettato da 3/4 di pollice/19 mm e accertarsi che sia saldamente in posizione.
- Se i tubi flessibili sono nuovi o non sono stati usati per un periodo prolungato, lasciare scorrere l'acqua per assicurarsi che sia pulita e priva di impurità.
- La mancata osservazione di questa verifica comporta il rischio di bloccaggio dell'ingresso dell'acqua e conseguenti danni all'apparecchio. (Fig. 2).

Collegamento del tubo flessibile di scarico dell'acqua

- Fissare il tubo flessibile di scarico dell'apparecchio al tubo di scarico senza piegarlo.
- Posizionare il tubo flessibile ad una altezza di uscita tra 0,5-1 m.
- Se la lunghezza del tubo flessibile è insufficiente, è possibile utilizzare una prolunga dello stesso materiale. La lunghezza del tubo flessibile non deve superare i 4 metri (prolunga inclusa).
- Se il tubo flessibile di scarico è più lungo di 4 m, le stoviglie non verranno pulite correttamente. Fissare il tubo flessibile alla tubatura di scarico per evitare che si allenti durante il lavaggio (Fig. 3).

Attenzione:

Tenere presente che il tubo flessibile di scarico non può essere scollegato, per cui l'uscita deve essere fissa e il più vicino possibile alla lavastoviglie. Assicurarsi che il tubo flessibile di scarico si trovi a una distanza massima di 1-1,5 metri dalla lavastoviglie. Se la distanza è maggiore, ciò influirà sul processo di scarico della lavastoviglie, causando un accumulo eccessivo di acqua di scarico nel tubo e compromettendo così le prestazioni della lavastoviglie.

Collegamenti elettrici

Prima di collegare l'apparecchio alla presa di corrente, accertarsi che

- la presa sia dotata di messa a terra e che sia conforme alle normative vigenti;
- che la presa sia in grado di sopportare il carico massimo dell'apparecchio, indicato sulla targhetta di identificazione posta sul lato interno della porta (vedere la descrizione dell'apparecchio);
- che la tensione di alimentazione sia compresa nei valori indicati sulla targhetta all'interno della porta;
- che la presa di corrente sia compatibile con la spina dell'apparecchio. In caso contrario, far sostituire la spina da un tecnico autorizzato. Non utilizzare prolunghie o ciabatte multipresa.

 Installare l'apparecchio in modo che il cavo di alimentazione e la presa di corrente siano facilmente accessibili.

 Non piegare o schiacciare il cavo.

 Se il cavo di alimentazione è danneggiato, contattare il Servizio di Assistenza Tecnica di Cecotec per la sostituzione e per evitare rischi.

 Cecotec non si fa responsabile di eventuali incidenti risultanti dal mancato rispetto delle regole sopracitate.

ITALIANO

Consigli per il primo ciclo di lavaggio

- Una volta installato l'apparecchio riempire l'addolcitore con circa 2 kg di sale (a seconda del modello) immediatamente prima di avviare il primo ciclo di lavaggio. È possibile che l'acqua trabocchi: questo è normale e non è motivo di preoccupazione. È inoltre normale che la spia Low Salt (riempimento addolcitore) continui a lampeggiare per alcuni cicli dopo il riempimento del contenitore per il sale dell'addolcitore.

Posizionamento dell'apparecchio

- Posizionare la lavastoviglie nel luogo desiderato facendo in modo che la parte posteriore sia a contatto con la parete e che i lati siano a contatto con gli armadi o le pareti adiacenti. La lavastoviglie è dotata di tubi flessibili di fornitura e scarico dell'acqua che possono essere posizionati a destra o a sinistra per facilitare l'installazione (a seconda del modello).

Livellamento dell'apparecchio

Una volta posizionato l'apparecchio, avvitare o svitare i piedini per regolare l'altezza della lavastoviglie e livellarla. Tuttavia, l'apparecchio non deve essere inclinato di oltre 2°.

NOTA BENE: la regolazione massima in altezza dei piedini è di 20 mm.

Scarico dell'acqua in eccesso dei tubi flessibili

Se il lavello si trova ad un'altezza di 1 m dal pavimento, l'acqua in eccesso nei tubi flessibili non può essere scaricata direttamente nel lavello. Sarà necessario scaricare l'acqua in eccesso dai tubi in un secchio o un contenitore adatto all'esterno e più basso del lavandino.

Uscita dell'acqua

Installare il tubo flessibile di scarico. Posizionare correttamente il tubo flessibile di scarico per evitare perdite d'acqua. Assicurarsi che il tubo flessibile d'ingresso dell'acqua non sia attorcigliato o schiacciato.

Tubo flessibile di prolunga

- Se è necessaria una prolunga per il tubo flessibile di scarico, assicurarsi di utilizzare un tubo flessibile di uguale fattura.
- Assicurarsi che la lunghezza del tubo flessibile di prolunga non ecceda i 4 m per garantire risultati di pulizia ottimali.

Sifone

L'attacco del sifone deve trovarsi a un'altezza compresa tra 50 cm (minimo) e 100 cm (massimo) dal fondo della lavastoviglie. Fissare il tubo flessibile di scarico all'attacco del sifone con una fascetta stringitubo.

Attenzione:

Dopo l'installazione, conservare il presente manuale nell'apposita busta per consultazioni utente future.

4. PRIMA DELL'USO

Prima di avviare la lavastoviglie, verificare quanto segue:

- Se la lavastoviglie è in piano e fissa.
- Se la valvola d'ingresso è aperta.
- Se ci sono perdite ai collegamenti dei tubi flessibili.
- Se i cavi sono collegati correttamente.
- Se la presa elettrica è alimentata.
- Se i tubi flessibili d'ingresso e di scarico sono avvitati e fissati.
- Rimuovere tutto il materiale di imballaggio e il materiale stampato.
- Attenzione
- Dopo l'installazione, conservare questo manuale per consultazioni future.

Precedentemente al primo uso:

- Regolare l'addolcitore d'acqua.
- Riempire l'addolcitore con 500 ml d'acqua (a seconda del modello) e aggiungere sale per lavastoviglie.
- Riempire la vaschetta del brillantante
- Riempire la vaschetta del detersivo.

1. Regolazione dell'addolcitore d'acqua

L'addolcitore d'acqua è progettato per rimuovere dall'acqua i minerali e i sali che potrebbero influire negativamente sul funzionamento dell'apparecchio. Più alto è il contenuto di questi minerali e sali, più dura sarà l'acqua. Rivolgersi al proprio fornitore idrico per informazioni circa la durezza dell'acqua della propria zona e regolare l'addolcitore di conseguenza.

Impostazioni

- La quantità di sale erogata può essere regolata da H0 a H7. L'impostazione H0 non richiede sale.
- Rivolgersi al proprio fornitore idrico per informazioni circa la durezza dell'acqua della propria zona.
- Il valore predefinito è riportato nella tabella di durezza dell'acqua.
- Chiudere la porta: la lavastoviglie riprenderà il funzionamento dopo 10 secondi.
- Toccare l'icona di alimentazione.
- Toccare l'icona Delay (avvio ritardato) e l'icona Program (selezione dei programmi) per 5 secondi.

ITALIANO

- L'apparecchio emetterà un segnale acustico e il display mostrerà "H" lampeggiando (l'impostazione di fabbrica è H4).

Cambio delle impostazioni

- Toccare l'icona Delay (avvio ritardato).
- Il valore stabilito aumenterà ogni volta che si tocca l'icona. Al termine della sequenza di selezione, toccare nuovamente l'icona per ritornare a H0 (spento).
- Toccare l'icona Program (selezione dei programmi) per salvare l'impostazione.
- Per più informazioni sulla durezza dell'acqua fornita, contattare il proprio fornitore idrico.
- Ogni ciclo con un'operazione di rigenerazione consuma altri 2,0 litri d'acqua, con conseguente aumento del consumo energetico di 0,001 kWh.

Tabella di durezza dell'acqua

Durezza dell'acqua		mmol/l	Valore d'impostazione dell'apparecchio	La rigenerazione dell'acqua si verifica ogni "X" sequenze di programmi
°eH (grado Clark)	Intervallo			
0-8	Morbida	0-1,1	H0	Spento
9-10	Morbida	1,2-1,4	H1	13
11-12	Media	1,5-1,8	H2	9
13-15	Media	1,9-2,1	H3	7
16-20	Media	2,2-2,9	H4	5
21-26	Dura	3,0-3,7	H5	4
27-38	Dura	3,8-5,4	H6	2
39-62	Dura	5,5-8,9	H7	1

2. Riempimento dell'addolcitore

Usare sempre sale per lavastoviglie.

NOTA BENE: se il proprio modello di lavastoviglie non dispone di addolcitore d'acqua, saltare la prossima sezione.

Addolcitore

- La durezza dell'acqua varia da luogo a luogo. Se si collega la lavastoviglie a una fornitura di acqua dura, si formeranno depositi di calcare su stoviglie e posate.
- L'apparecchio è dotato di uno speciale addolcitore d'acqua che fa uso di un contenitore

per il sale appositamente studiato per rimuovere il calcare e i minerali dall'acqua.

- Il contenitore per il sale si trova sotto il cestello inferiore e deve essere riempito come descritto di seguito.

Attenzione!

- Attenzione! Utilizzare solo sale per lavastoviglie. Qualsiasi altro tipo di sale non specificamente progettato per l'uso in lavastoviglie, in particolare il sale da cucina, danneggerà l'addolcitore. In caso di danni causati dall'uso di sale non adatto, Cecotec non fornisce alcuna garanzia e non si fa responsabile dei danni causati.
- Aggiungere il sale poco prima di avviare uno dei programmi di lavaggio.
- In questo modo si eviterà che i grani di sale o eventuale acqua salata fuoriusciva rimangano sul fondo della lavastoviglie, causandone la corrosione.
- Dopo il primo ciclo di lavaggio, la spia corrispondente sul pannello di controllo si spegnerà.
- Rimuovere il cestello inferiore, quindi svitare e togliere il tappo del contenitore per il sale (fig. 4).
- Se si riempie il contenitore per la prima volta, riempirlo per 2/3 con acqua (circa 500 ml). (Fig. 5)
- Inserire l'estremità dell'imbuto nel foro del contenitore e versare circa 2 kg di sale per lavastoviglie (a seconda del modello). È normale che una piccola quantità di acqua fuoriesca dal contenitore per il sale.
- Riavvitare con attenzione il tappo del contenitore.
- Di norma, la spia di riempimento addolcitore si spegne 2-6 giorni dopo il riempimento del contenitore per il sale.

NOTA BENE:

- Riempire il contenitore per il sale solo se la spia di riempimento addolcitore sul pannello di controllo si accende. Anche se il contenitore per il sale è sufficientemente pieno, la spia potrebbe non spegnersi finché il sale non si dissolve completamente. Se la spia di riempimento addolcitore sul pannello di controllo non si accende (in alcuni modelli), è possibile valutare quando riempire l'addolcitore in base ai cicli di lavaggio effettuati dalla lavastoviglie.
- In caso di fuoriuscite di sale, è possibile eseguire un programma di ammollo per rimuoverle.

AVVERTENZA: se non si aggiunge sale, l'effetto di pulizia delle stoviglie sarà scarso e si verificheranno accumuli di calcare.

3. Riempimento della vaschetta del brillantante

Funzione del brillantante

Il brillantante viene aggiunto automaticamente durante l'ultimo risciacquo per un lavaggio completo e un'asciugatura senza macchie.

Attenzione!

Utilizzare solo brillantanti per lavastoviglie. Non riempire mai la vaschetta del brillantante con altre sostanze (ad es., detersivo per lavastoviglie o detersivo liquido). Questo potrebbe danneggiare l'apparecchio.

Frequenza di riempimento della vaschetta di brillantante

Se la spia di riempimento brillantante sul pannello di controllo non è accesa, è possibile stimare la quantità dal colore dell'indicatore ottico di livello "D" accanto al coperchio. Una volta riempita la vaschetta di brillantante, l'indicatore ottico di livello sarà completamente scuro. Man mano che il brillantante diminuisce, diminuisce anche la dimensione del punto scuro dell'indicatore ottico. Non lasciare mai che il livello del brillantante scenda al di sotto di 1/4 della sua capacità.

Le dimensioni del punto scuro sull'indicatore del brillantante cambiano man mano che il brillantante diminuisce.

Indicatore ottico di livello del brillantante (fig. 6):

D (indicatore del brillantante)



Pieno



Pieno per 3/4



Pieno per 1/2



Pieno per 1/4: riempire la vaschetta per eliminare le macchie



Vuoto

1. Per aprire la vaschetta del brillantante, ruotare il tappo in senso antiorario (verso la freccia sinistra "open") e sollevarlo.
2. Versare il brillantante nella vaschetta, facendo attenzione a non versarne troppo.
3. Riposizionare il tappo e inserirlo in linea con la freccia "open" ruotandolo in senso orario (verso la freccia "closed" di destra).

Fig. 7

- Il brillantante verrà rilasciato durante l'ultimo risciacquo per evitare la comparsa di macchie sulle stoviglie, migliorandone l'asciugatura e favorendo lo scorrimento dell'acqua su di esse. La lavastoviglie è progettata per l'uso con brillantanti liquidi. La vaschetta del brillantante si trova all'interno della porta, accanto alla vaschetta del detersivo.
- Per riempire la vaschetta del brillantante, aprire il tappo e versare il brillantante finché l'indicatore di livello non diventa completamente scuro. la capacità della vaschetta è di circa 140 ml.
- Fare attenzione a non riempire troppo la vaschetta per non provocare un'eccessiva formazione di schiuma. Asciugare eventuali fuoriuscite con un panno umido. Non dimenticare di rimettere il tappo prima di chiudere la porta della lavastoviglie.

Attenzione!

Asciugare il brillantante versato con un panno assorbente per evitare un'eccessiva formazione di schiuma durante il lavaggio.

Regolazione della vaschetta del brillantante. (Fig. 8)

La vaschetta del brillantante ha quattro o sei impostazioni (a seconda del modello di lavastoviglie). Iniziare sempre con la vaschetta in posizione 4. Se si verificano macchie e una scarsa asciugatura, aumentare la quantità di brillantante. A tal fine, rimuovere il tappo della vaschetta e portare la manopola in posizione 5. Se le macchie persistono, portare la manopola a una posizione più alta finché le macchie non scompaiono. Il dosaggio di fabbrica è del 5%.

AVVISO: aumentare il dosaggio se le macchie di calcare persistono dopo il lavaggio e ridurlo in caso di macchie bianchicce e appiccicose sulle stoviglie o in caso di uno strato bluastro su bicchieri o lame.

4. Funzione del detersivo

I detersivi e relativi ingredienti chimici sono necessari a eliminare lo sporco da posate e stoviglie. La maggior parte dei detersivi sul mercato sono adatti a tale scopo.

Detersivo concentrato

- I lavastoviglie si dividono in due categorie basiche a seconda della composizione chimica del detersivo:
- Detersivi alcalini convenzionali con componenti caustici.
- Detersivi concentrati a bassa alcalinità con enzimi naturali.
- L'uso del programma di lavaggio Eco e di detersivi concentrati riduce l'inquinamento ed è favorisce il buon funzionamento della lavastoviglie. Il programma di lavaggio Eco è compatibile con le proprietà di dissolvimento dello sporco degli enzimi contenuti nel detersivo concentrato. Per questo motivo, il programma Eco (utilizzabile con detersivi

ITALIANO

concentrati) può raggiungere gli stessi risultati che verrebbero altrimenti raggiunti solo con il programma di lavaggio Intensive (intensivo).

Detersivo in tavoletta

Alcuni tipi di detersivo in tavoletta non si dissolvono completamente con programmi di lavaggio brevi, nel cui caso è consigliabile selezionare programmi di lavaggio a lunga durata per garantire risultati ottimali.

Vaschetta del detersivo

Riempire la vaschetta prima dell'avvio di ogni ciclo di lavaggio seguendo le istruzioni riportate nella "Tabella dei cicli di lavaggio". Questo lavastoviglie usa meno detersivo e brillantante rispetto a lavastoviglie tradizionali. Generalmente, è solo necessario un cucchiaino di detersivo per un'effettuare normale ciclo di lavaggio. Aggiungere il detersivo prima di avviare la lavastoviglie per evitarne l'inumidimento e conseguente mancata dissoluzione.

Quantità di detersivo

AVVISO:

Fig. 9

- Se la vaschetta del detersivo è chiusa, premere il tasto di apertura del coperchio.
- Aggiungere sempre il detersivo poco prima di avviare il programma di lavaggio. Utilizzare solo un detersivo specifico per lavastoviglie.

ATTENZIONE!

Il detersivo per lavastoviglie è corrosivo! Mantenerlo sempre fuori dalla portata dei bambini. Se non si usa del detersivo in polvere, l'effetto di lavaggio sarà scarso, con conseguente aumento del consumo di acqua ed elettricità per il lavaggio secondario.

- Utilizzare solo un detersivo specifico per lavastoviglie. Riporre il detersivo in un luogo fresco e asciutto. Riempire la vaschetta con detersivo in polvere a pochi minuti dall'avvio del lavaggio e non prima.

Riempimento della vaschetta di detersivo

- Riempire la vaschetta del detersivo seguendo il contrassegno dei livelli di dosaggio, come mostrato nella figura 10:
 1. Vaschetta del detersivo nel ciclo di lavaggio principale. MIN corrisponde a circa 20 g di detersivo.
 2. Scomparto di prelavaggio: corrisponde a circa 5 g di detersivo.

NOTA:

- Le informazioni sulla quantità di detersivo per ogni programma di lavaggio sono riportate nella "Tabella dei cicli di lavaggio". Si noti che i dosaggi riportati nella tabella possono non

corrispondere ai requisiti di lavaggio delle proprie stoviglie per fattori quali il livello di sporco e la durezza specifica dell'acqua.

- Seguire le raccomandazioni di dosaggio del produttore riportate sulla confezione del detersivo.
- Per chiudere il coperchio della vaschetta di detersivo, premere finché non scatta in posizione.
- Se le stoviglie sono molto sporche, aggiungere dell'altro detersivo allo scomparto di prelavaggio della vaschetta.

Tipi di detersivo

1. Fosfati e cloro.
2. Fosfati senza cloro.
3. Senza fosfati né cloro.

Di norma, i detersivi in polvere non contengono fosfati. In questo caso, si consiglia di riempire il contenitore dell'addolcitore con il sale, anche se la durezza dell'acqua è di soli 6 dH. Se si utilizzano detersivi privi di fosfati in acqua dura, è possibile che compaiano macchie bianche su piatti e bicchieri. Se fosse il caso, aggiungere più detersivo per ottenere risultati migliori. I detersivi non clorurati sbiancano poco e non rimuovono del tutto macchie forti e colorate; se fosse il caso, selezionare un programma con una temperatura di lavaggio più alta.

Uso del detersivo in tavoletta 3 in 1

Consigli

- Prima di utilizzare un detersivo in tavoletta, verificare che la durezza dell'acqua della propria rete idrica sia compatibile con l'uso del detersivo secondo le istruzioni del produttore (vedere la confezione del prodotto).
- Seguire rigorosamente le istruzioni del produttore del detersivo in tavoletta.
- Se si riscontrano problemi durante il primo uso del detersivo in tavoletta 3 in 1, contattare il servizio clienti del produttore. Questi prodotti combinano gli effetti di pulizia del detersivo, brillantante e del sale per lavastoviglie.

Consigli

Quando si utilizzano prodotti di pulizia combinati, l'indicatore del brillantante e del sale smette di funzionare. È consigliabile selezionare l'impostazione più bassa possibile per la durezza dell'acqua.

Selezione della funzione 3 in 1

Toccare l'icona di alimentazione e selezionare la funzione 3 in 1 toccando l'icona Alt (funzione aggiuntiva) finché la spia 3 in 1 non lampeggia.

Infine, toccare l'icona Start/Pause (avvio/pausa) per avviare il ciclo di lavaggio 3 in 1.

ITALIANO

Annullamento della funzione 3 in 1

- Se si desidera passare a un programma di lavaggio con detersivo standard, è consigliabile
- riempire il contenitore per il sale dell'addolcitore e la vaschetta del brillantante;
- impostare la durezza dell'acqua al massimo e far funzionare l'apparecchio a vuoto per tre cicli di lavaggio normali;
- regolare nuovamente la durezza dell'acqua in base alle condizioni della propria regione.

Nota bene: il ciclo di lavaggio 3 in 1 è una funzione aggiuntiva e deve essere utilizzato in combinazione con un altro programma di lavaggio: Intensive (intensivo), Eco o Light (leggero).

5. CARICO DEI CESTELLI DELLA LAVASTOVIGLIE

Per le migliori prestazioni della lavastoviglie, seguire queste linee guida di carico. Le caratteristiche e l'aspetto dei cestelli possono variare a seconda del modello.

- Attenzione: seguire quanto sottoriportato prima o dopo aver caricato i cestelli della lavastoviglie.
- Eliminare i resti di cibo. Non è necessario sciacquare i piatti sotto il rubinetto. Mettere gli oggetti nella lavastoviglie in questo modo:
- Oggetti come tazze, bicchieri, pentole/padelle, ecc. devono essere rivolti verso il basso.
- Gli oggetti curvi o cavi devono essere inclinati in modo che l'acqua possa defluire. Impilare gli utensili in modo sicuro per evitare che si muovano durante il lavaggio e impediscano la rotazione dei bracci irroratori.
- Non mettere in lavastoviglie utensili molto piccoli per evitare che cadano facilmente dai cestelli.

Rimozione delle stoviglie

Per evitare che l'acqua goccioli dal cestello superiore a quello inferiore, si consiglia di svuotare prima il cestello inferiore e poi quello superiore.

Carico del cestello superiore. Fig. 11

Il cestello superiore è progettato per le stoviglie più delicate e leggere come bicchieri, tazze e piattini da caffè, così come piatti e ciotole piccoli e padelle poco profonde (purché non siano troppo sporche). Posizionare le stoviglie in modo che non si muovano a causa dei getti d'acqua dei bracci irroratori.

Cestello superiore	
Tipo	Prodotto
A	Tazza
B	Bicchiere
C	Piattini
D	Tazza grande
E	Coppette da dessert
G	Pentole da forno
L	Ciotola di vetro

Regolazione del cestello superiore. (Fig. 12)

Se necessario, l'altezza del cestello superiore può essere regolata per ottenere più spazio nel cestello superiore o inferiore così da accogliere stoviglie più grandi. L'altezza del cestello superiore può essere regolata posizionando le ruote sulle apposite guide. Gli oggetti di forma allungata, le posate normali e da insalata o i coltelli devono essere collocati sul ripiano ribaltabile in modo da non ostacolare la rotazione dei bracci irroratori. È possibile ripiegare o rimuovere il ripiano quando non in uso.

Carico del cestello inferiore

- Si consiglia di posizionare gli oggetti grandi e difficili da pulire nel cestello inferiore: pentole, padelle, coperchi, piatti da portata e ciotole, come mostrato nella figura 13.
- È preferibile posizionare i piatti e i coperchi ai lati dei cestelli in modo da non bloccare la rotazione del braccio irroratore superiore.
- Posizionare pentole, piatti, ecc. sempre essere con il lato superiore rivolto verso il basso. Inclinare le pentole profonde per consentire all'acqua di defluire.
- Il cestello inferiore è dotato di file di aste incernierate per accogliere pentole e padelle più grandi.

Cestello inferiore	
Tipo	Prodotto
E	Coppette da dessert
H	Piatti fondi
I	Piatti piani
J	Piatti piccoli

ITALIANO

K	Piati ovali
L	Pentola piccola
M	Piatti piccoli in melamina
N	Ciotole in melamina

Cestello inferiore

Aste incernierate (a seconda del modello)

Le aste incernierate sono costituite da due parti che si trovano nel cestello inferiore. Sono progettate in modo da poter inserire più comodamente stoviglie grandi come pentole, padelle, ecc. Se necessario, è possibile piegare separatamente le parti dell'asta incernierata, oppure piegarle tutte insieme per ottenere più spazio.

Fig. 14

Vassoio portaposate

Posizionare le posate sul vassoio come indicato nella figura 15. Posizionare le posate in modo da far defluire liberamente l'acqua. Il vassoio portaposate è composto da due parti, entrambe regolabili. Sollevare una o entrambe le parti per ottenere più spazio ed accogliere stoviglie più grandi nel cestello superiore. Fig. 15

Cestello portaposate (fig. 16)	
Tipo	Prodotto
1	Cucchiaini
2	Cucchiaini da dessert
3	Cucchiai
4	Cucchiai da portata
5	Forchette da portata
6	Forchetta
7	Coltelli

I seguenti tipi di stoviglie/posate NON sono lavabili in lavastoviglie:

- Posate con manico in legno
- Porcellana o madreperla
- Oggetti di plastica non termoresistenti
- Vecchie posate con parti incollate non termoresistenti
- Posate o stoviglie di latta o rame

- Vetro cristallo
- Articoli in acciaio propensi ad arrugginimento
- Vassoi di legno
- Articoli in fibra sintetica

ATTENZIONE!

Non lasciare sporgere nulla dal fondo.

Materiali inadatti al lavaggio in lavastoviglie:

- Alcuni tipi di vetro possono perdere la loro lucentezza dopo un gran numero di lavaggi.
- I pezzi in argento e alluminio hanno la tendenza a scolorire dopo il lavaggio.
- I motivi smaltati possono sbiadire se vengono lavati spesso in lavastoviglie.

AVVISO: non inserire oggetti sporchi di cenere di sigaretta, cera di candela, lacca o vernice. Se si acquistano stoviglie nuove, assicurarsi che siano lavabili in lavastoviglie.

NOTA BENE: la lavastoviglie ha una capacità di 11 piatti standard. Non caricare il cestello con stoviglie non lavabili in lavastoviglie. Questo è importante per ottenere buoni risultati e un consumo energetico ragionevole.

Carico di posate e stoviglie

Prima di caricare i cestelli con le stoviglie:

- Rimuovere i resti grandi di cibo.
- Ammorbidire i resti di cibo bruciato o attaccato alle padelle.

Quando si caricano i cestelli con le stoviglie e posate:

- Assicurarsi che stoviglie e le posate non ostacolino la rotazione dei bracci irroratori.
- Disporre gli oggetti cavi come tazze, bicchieri, padelle, ecc. con l'apertura rivolta verso il basso in modo che l'acqua non si accumuli al loro interno.
- Non mettere le posate all'interno di stoviglie (come pentole) né accatastare le stoviglie.
- Per evitare danni a stoviglie in vetro o bicchieri, disporli in modo che non si scontrino.
- Collocare gli oggetti di grandi dimensioni (più difficili da pulire) nel cestello inferiore.
- Il cestello superiore è progettato per contenere stoviglie più leggere e delicate, come bicchieri, tazze da caffè e da tè.

Attenzione!

- I coltelli a lama lunga in posizione verticale costituiscono un pericolo.
- Le posate lunghe e/o affilate, come i coltelli per sfilettare, devono essere messe orizzontalmente nel cestello superiore.

ITALIANO

Avvertenza: posizionare correttamente le stoviglie in modo da massimizzare l'efficacia di lavaggio.

Danni a vetri e altre stoviglie

Possibili cause:

- Tipo di vetro o processo di produzione. Composizione chimica del detersivo.
- Temperatura dell'acqua e durata del programma della lavastoviglie.

Soluzione consigliata:

- Usare stoviglie di vetro o porcellana contrassegnate dal produttore come lavabili in lavastoviglie.
- Usare un detersivo delicato adatto al lavaggio in lavastoviglie. Se necessario, richiedere ulteriori informazioni al produttore.
- Selezionare un programma a bassa temperatura.
- Per evitare ustioni, non rimuovere bicchieri e posate dalla lavastoviglie subito dopo la fine del programma di lavaggio.





Fine lavaggio

A fine lavaggio, la lavastoviglie emette 6 segnali acustici e smette di funzionare. Spegnerne l'apparecchio toccando l'icona di alimentazione, interrompere la fornitura d'acqua e aprire la porta della lavastoviglie. Attendere qualche minuto prima di svuotare la lavastoviglie per evitare di toccare i piatti e gli utensili ancora caldi, evitare di danneggiarli e favorirne l'asciugatura.

6. FUNZIONAMENTO

6.1 Pannello di controllo

Fig. 17

1. Icona di alimentazione: toccare questa icona per accendere o spegnere l'apparecchio. 
2. Icona Program (selezione dei programmi): toccare questa icona per scorrere tra i diversi programmi di lavaggio; la spia del programma corrispondente si illuminerà per indicare il programma di lavaggio selezionato. 
3. Icona Alt (funzione aggiuntiva): toccare questa icona per selezionare la funzione addizionale "3 in 1" e lavare la parte superiore o inferiore della lavastoviglie. La spia corrispondente lampeggerà. 
4. Icona Delay (avvio ritardato): toccare questa icona per ritardare l'avvio della lavastoviglie fino a 24 ore. 
5. Icona Start/Pause (avvio/pausa): toccare questa icona per avviare o mettere in pausa il programma di lavaggio. 





6. Spia di programma: la spia del corrispondente programma selezionato si illuminerà.
7. Spia di riempimento brillantate: questa spia si accende se la vaschetta del brillantante rimane a secco ed è necessario aggiungerne di più. ✨
8. Spia di riempimento addolcitore: questa spia si accende se l'addolcitore rimane a secco ed è necessario aggiungervi più sale per lavastoviglie. ↻
9. Spia della funzione 3 in 1: spia che si accende dopo aver selezionato la funzione aggiuntiva 3 in 1. 🔄
10. Spia Dry+ (asciugatura+): spia che si accende dopo aver selezionato la funzione aggiuntiva Dry+.
11. Spia del blocco di sicurezza per bambini: toccare per 3 secondi le icone Alt (funzione aggiuntiva) e Delay (avvio ritardato) contemporaneamente per attivare il blocco di sicurezza per bambini; la spia del blocco di sicurezza per bambini lampeggerà 6 volte, quindi rimarrà illuminata in modo fisso. 🚫
12. Spia Mezzo carico: spia che si accende dopo aver selezionato la funzione aggiuntiva Mezzo carico. 1/2
13. Display digitale: mostra il tempo di lavaggio rimanente, i codici di errore e il tempo di avvio ritardato.

6.2 Avvio del programma di lavaggio

Tabella dei cicli di lavaggio

Programma	Descrizione del programma	Sequenza di lavaggio del programma	Dosaggio prelavaggio/ lavaggio	Tempo (min)	Energia (kWh)	Acqua (litri)
 Intensivo (intensivo)	Per i carichi più sporchi, come pentole, casseruole e piatti con resti di cibo incrostati.	Prelavaggio. Lavaggio principale (60 °C). Risciacquo 1. Risciacquo 2. Risciacquo a caldo. Asciugatura.	4/17 g (o 3 in 1)	180	1,300	16,0

ITALIANO

 <p>Eco Eco (*EN 60436) (Programma standard)</p>	<p>Per carichi con sporco normale, come pentole, piatti, bicchieri e padelle leggermente sporchi. Ciclo di lavaggio giornaliero standard.</p>	<p>Prelavaggio. Lavaggio principale (44 °C). Risciacquo a caldo. Asciugatura.</p>	<p>4/17 g (o 3 in 1)</p>	<p>237</p>	<p>0,936</p>	<p>11,0</p>
 <p>Universal Light (leggero/ universale)</p>	<p>Per stoviglie o posate delicate e termosensibili (eseguire il ciclo subito dopo l'uso di queste posate o stoviglie).</p>	<p>Prelavaggio. Lavaggio principale (45 °C). Risciacquo. Risciacquo a caldo. Asciugatura.</p>	<p>3/16 g (o 3 in 1)</p>	<p>137</p>	<p>0,850</p>	<p>14,0</p>
 <p>60 min</p>	<p>Per piatti e pentole di uso quotidiano. poco sporche.</p>	<p>Risciacquo a caldo 1. Risciacquo a caldo 2. Risciacquo a caldo (60 °C). Asciugatura.</p>	<p>3/16 g</p>	<p>60</p>	<p>0,950</p>	<p>10,0</p>
 <p>Rapid (lavaggio veloce)</p>	<p>Lavaggio più breve, utile per carichi poco sporchi che non hanno bisogno di essere asciugati.</p>	<p>Lavaggio principale (40 °C). Risciacquo a caldo.</p>	<p>15 g</p>	<p>39</p>	<p>0,500</p>	<p>7,0</p>
 <p>Aclarado Soak Pre-Rinse (prelavaggio/ risciacquo)</p>	<p>Per sciacquare stoviglie da lavare più tardi nel corso della giornata.</p>	<p>Prelavaggio.</p>	<p>/</p>	<p>11</p>	<p>0,010</p>	<p>4,0</p>

- Il programma Eco è adatto alla pulizia di stoviglie moderatamente sporche. È anche il programma più efficiente in termini di consumo combinato di energia e acqua.
- Il prelavaggio manuale delle stoviglie comporta un maggiore consumo di acqua e di energia ed è sconsigliato.
- Il lavaggio in una lavastoviglie di solito consuma meno energia e acqua rispetto al lavaggio manuale dei piatti se lavastoviglie viene usata secondo le istruzioni del produttore.
- EN 60436: programma test.

Le informazioni per il test di confronto secondo la norma EN60436 sono le seguenti:

- Capacità: 13 coperti.
- Posizione del cestello superiore: ruote superiori sulle guide.
- Regolazione del brillantante: 6 (o 4 per vaschette a quattro impostazioni).

Accensione dell'apparecchio

Avvio del ciclo di lavaggio

- Rimuovere il cestello inferiore e superiore e caricare la lavastoviglie.
- Reinscrivere i cestelli. Si consiglia di caricare prima il cestello inferiore e poi quello superiore (vedere la sezione "Carico del cestello inferiore/superiore"). Versare il detersivo (vedi sezione "Sale, detersivo e brillantante").
- Collegare la spina ad una presa di corrente. L'alimentazione è 220-240 V CA 50 Hz; la specifica della presa di corrente è 12 A 250 VAC.50 Hz.
- Assicurarsi che la fornitura dell'acqua sia accesa e impostata alla pressione adeguata. Chiudere la porta e toccare l'icona di alimentazione. Toccare l'icona Program (selezione dei programmi) per selezionare il ciclo di lavaggio desiderato (vedere la sezione "Tabella dei cicli di lavaggio"). Chiudere bene la porta.

NOTA BENE: chiudere la porta fino a sentire un "clic" di chiusura.

A fine lavaggio, spegnere l'apparecchio toccando l'icona di alimentazione.

Accensione della lavastoviglie

1. Aprire la porta se chiusa.
2. Chiudere la porta: la lavastoviglie riprenderà il funzionamento dopo 10 secondi.
3. Assicurarsi che le stoviglie non ostruiscano i bracci irroratori.
4. Accendere la lavastoviglie toccando l'icona Start/Pause (avvio/pausa).

Selezione del programma adatto

Scegliere un programma di lavaggio in base al tipo di carico e al suo grado di sporcizia. I diversi programmi e il loro uso sono descritti nella tabella dei cicli di lavaggio di questo manuale. Toccare l'icona Program (selezione dei programmi) per selezionare il ciclo di lavaggio desiderato.

Cambio del programma

- È possibile cambiare un programma di lavaggio in corso se in funzione da poco. In caso contrario, il detersivo potrebbe essere già stato rilasciato e l'apparecchio potrebbe già aver scaricato l'acqua di lavaggio. Se fosse il caso, riempire la vaschetta del detersivo (vedere la sezione "Riempimento della vaschetta del detersivo").
- Toccare l'icona di alimentazione per annullare il programma in corso e riavviare l'apparecchio, quindi cambiare il programma di lavaggio (vedere la sezione "Avvio del ciclo di lavaggio").

NOTA BENE (a seconda del modello):

- Se si apre la porta durante il lavaggio, l'apparecchio si arresterà e suonerà un allarme di avviso, quindi il display mostrerà "E1". L'apparecchio riprenderà il funzionamento 10 secondi dopo la chiusura della porta.
- Le 6 spie di programma indicano lo stato di funzionamento della lavastoviglie:
- Spia di programma accesa: ciclo di lavaggio in corso.
- Spia di programma lampeggiando: ciclo di lavaggio in pausa.
- NOTA BENE: se tutte le spie lampeggiando, significa che si sta verificando un malfunzionamento; in questo caso, scollegare l'alimentazione principale e interrompere la fornitura d'acqua prima di contattare il Servizio di Assistenza Tecnica di Cecotec.

Aggiunta di stoviglie e posate al carico durante il ciclo di lavaggio

- È possibile aggiungere stoviglie e posate al carico della lavastoviglie prima che quest'ultima eroghi il detersivo:
- A tal fine, aprire leggermente la porta per interrompere il lavaggio.
- Aprire completamente la porta solo dopo che i bracci irrigatori si sono fermati.
- Aggiungere le stoviglie/posate aggiuntive al carico.
- Chiudere la porta: la lavastoviglie riprenderà il funzionamento dopo 10 secondi.



ATTENZIONE!

Non aprire la porta con un ciclo di lavaggio in corso per evitare pericoli e ustioni da acqua calda.

Spegnimento della lavastoviglie

- Se il display digitale mostra "---" e la lavastoviglie emette 6 segnali acustici, significa che il programma di lavaggio è arrivato al termine.
- Toccare l'icona di alimentazione per spegnere la lavastoviglie.
- Interrompere la fornitura d'acqua.
- Fare attenzione alla fuoriuscita di vapore quando si apre la porta.
- Le stoviglie calde appena lavate in lavastoviglie sono sensibili agli urti: lasciarle raffreddare per 15 minuti prima di rimuoverle dall'apparecchio.
- Aprire la porta della lavastoviglie, lasciarla socchiusa e attendere qualche minuto prima di rimuovere le stoviglie per favorirne il raffreddamento e conseguente asciugatura.

Scarico della lavastoviglie

- È normale che l'interno della lavastoviglie sia umido a fine lavaggio. Svuotare prima il cestello inferiore e poi quello superiore per evitare che l'acqua del cestello superiore goccioli sulle stoviglie del cestello inferiore.

7. PULIZIA E MANUTENZIONE**Sistema di filtraggio.** (Fig. 18)

- Il filtro previene l'ingresso di residui grandi di cibo o altro nella pompa. I residui possono intasare il filtro in qualsiasi momento.
- Il sistema di filtraggio è composto da un filtro grossolano, un filtro piatto (filtro principale) e un microfiltro (filtro fine).

1. Filtro piatto

Per residui di cibo o altro che finiscono nell'area del braccio irroratore inferiore.

2. Filtro grossolano

- Per residui grandi (come ossi o vetro) che potrebbero bloccare lo scarico.
- Per rimuovere i residui trattenuti dal filtro grossolano, premere delicatamente le linguette sopra il filtro e sollevarlo.

3. Microfiltro

- Questo filtro trattiene lo sporco e i residui di cibo nell'area del pozzetto e impedisce che entrino nuovamente a contatto con le stoviglie durante il lavaggio.
- Prima di ogni uso, verificare che i filtri non siano intasati.
- Per rimuovere il sistema di filtraggio, svitare il filtro grossolano, quindi procedere alla rimozione dei residui di cibo lavando i filtri sotto l'acqua corrente.
- Passaggio 1: girare il filtro grossolano in senso antiorario e sollevarlo. (Fig. 19)
- Passaggio 2: sollevare il filtro piatto (fig. 20).

NOTA BENE: eseguire la procedura inversa per reinstallare il sistema di filtraggio.

Gruppo filtro

- Per ottenere prestazioni e risultati ottimali, pulire il gruppo filtro. I filtri catturano efficacemente i residui di cibo dall'acqua di lavaggio, consentendone il ricircolo durante il ciclo. Per questo motivo, è consigliabile rimuovere i residui di cibo più grandi intrappolati nei filtri dopo ogni ciclo di lavaggio.
- Sciacquare il filtro semicircolare sotto l'acqua corrente.
- Per rimuovere il gruppo filtro, tirare il rispettivo manico verso l'altro.
- Pulire il gruppo filtro almeno una volta a settimana.

ITALIANO

- Per pulire il filtro grossolano e il microfiltro, utilizzare una spazzola morbida.
- Successivamente, riassemblare le parti come indicato nelle figure precedenti e rimettere l'intero gruppo filtro nella lavastoviglie.
- Posizionare il gruppo filtro e premere. Non utilizzare mai la lavastoviglie senza i filtri installati.
- La mancata installazione di un filtro può ridurre le prestazioni dell'apparecchio e danneggiare stoviglie e utensili.



ATTENZIONE!

Non utilizzare mai la lavastoviglie senza i filtri installati. Non urtare i filtri durante la pulizia per evitare di compromettere le prestazioni della lavastoviglie.

Pulizia dei bracci irroratori

Pulire i bracci irroratori regolarmente per evitare che le sostanze chimiche nell'acqua dura ne otturino gli ugelli e i cuscinetti. Per rimuovere i bracci irroratori, svitare il dado in senso orario fino a rimuovere la rondella sulla parte superiore del braccio irroratore, quindi rimuoverlo. Lavare i bracci irroratori con acqua calda e sapone e utilizzare una spazzola morbida per pulirli, quindi rimontarli dopo un risciacquo accurato (fig. 21). Rimontarli dopo averli sciacquati accuratamente (fig. 21).

Cura della lavastoviglie

- Per pulire il pannello di controllo, usare un panno leggermente umido e asciugarlo accuratamente.
- Per pulire l'esterno, è possibile utilizzare una cera lucidante specifica per elettrodomestici. Non usare mai utensili appuntiti, spugne o detersivi aggressivi su nessuna parte della lavastoviglie.

Protezione antigelo

- Se si lascia la lavastoviglie in un luogo freddo durante l'inverno (con una temperatura al di sotto dei 0 °C), è consigliabile procedere come segue:
- Scollegare la lavastoviglie dalla corrente.
- Interrompere la fornitura dell'acqua e scollegare il tubo d'ingresso della valvola dell'acqua.
- Scaricare l'acqua dal tubo d'ingresso e dalla valvola dell'acqua (utilizzare un contenitore per raccogliere l'acqua scaricata).
- Ricollegare il tubo d'ingresso alla valvola dell'acqua.
- Togliere il filtro dal fondo della lavastoviglie e usare una spugna per assorbire l'acqua residua.

Pulizia della porta

- Per pulire il bordo della porta, è utilizzare un panno morbido, caldo e umido. Per evitare che l'acqua penetri nella guarnizione della porta e nei componenti elettrici, non utilizzare alcun tipo di detersivo aerosol.
- Non usare mai detersivi abrasivi o pagliette sulle superfici esterne, poiché possono graffiare la finitura. Alcuni tipi di carta possono anche graffiare o lasciare segni sulla superficie.

Seguire i passaggi seguenti in caso di presenza di materiali estranei nella lavastoviglie** ATTENZIONE!**

- Non utilizzare mai un detersivo aerosol per pulire il pannello della porta, poiché potrebbe danneggiare il sistema di apertura e chiusura e i componenti elettrici. Non usare agenti abrasivi per evitare di graffiare o macchiare la lavastoviglie.

Conservazione della lavastoviglie**Dopo ogni lavaggio**

- Dopo ogni lavaggio, interrompere la fornitura dell'acqua e lasciare la porta leggermente aperta per alcuni minuti in modo da evitare che umidità e odori rimangano intrappolati all'interno.

Scollegare la spina dalla presa:

- Per evitare rischi, scollegare sempre la spina dalla presa di corrente prima di pulire o eseguire qualsiasi intervento di manutenzione.
- Non utilizzare solventi o detersivi abrasivi per pulire le parti esterne e in gomma della lavastoviglie. Utilizzare solo un panno con acqua tiepida e sapone neutro. Per rimuovere le macchie dalla superficie interna, utilizzare un panno inumidito con acqua e un po' di aceto o un prodotto di pulizia specifico per lavastoviglie.
- Dopo un periodo di inattività prolungato:
- È consigliabile eseguire un ciclo di a vuoto, staccare la spina, interrompere la fornitura d'acqua e lasciare la porta leggermente socchiusa se non si intende usare la lavastoviglie per un periodo prolungato. Questo aiuterà le guarnizioni della porta a durare più a lungo e a prevenire la formazione di odori all'interno dell'apparecchio.

Spostamento dell'apparecchio

Se si vuole spostare l'apparecchio, cercare di tenerlo in posizione verticale. Se assolutamente necessario, inclinarlo dal retro.

Guarnizioni

Uno dei fattori che possono concorrere alla formazione di odori sgradevoli sono i residui di cibo rimasto nelle guarnizioni. La pulizia periodica con un panno umido elimina tale inconveniente

⚠ Avvertenza

Pericolo di scosse elettriche. Scollegare l'alimentazione elettrica prima di installare la lavastoviglie.



In caso contrario, potrebbero verificarsi scosse elettriche con conseguenti lesioni gravi o morte.

8. RISOLUZIONE DEI PROBLEMI

Codici di errore

Se si verificano guasti, l'apparecchio mostrerà dei codici di errore d'avviso.

Codice	Problema	Possibili cause
E1	Porta aperta	La porta è aperta quando la lavastoviglie è in funzione.
E2	Ingresso dell'acqua	Guasto al sistema d'ingresso dell'acqua. Tubo flessibile d'ingresso dell'acqua installato in modo errato o intasato.
E3	Scarico dell'acqua	Guasto al sistema di scarico dell'acqua. Tubo flessibile di scarico dell'acqua installato in modo errato o intasato.
E4	Sensore di temperatura	Guasto al sensore di temperatura.
E5	Tracimazione/perdita	Si verifica una tracimazione/perdita d'acqua.
E6	Perdita d'acqua	Si verifica una perdita d'acqua.
E7	Elemento riscaldante	Riscaldamento anomalo.

ATTENZIONE!

Se si verifica una tracimazione, interrompere la fornitura d'acqua prima di contattare il Servizio di Assistenza Tecnica di Cecotec. Se c'è acqua nella base a causa di un riempimento eccessivo o di una piccola perdita, l'acqua deve essere rimossa prima di riavviare la lavastoviglie.

Prima di contattare il Servizio di Assistenza Tecnica di Cecotec

consultare la seguente tabella:

Problema	Possibili cause	Possibile soluzione
La lavastoviglie non funziona.	Il fusibile è saltato o l'interruttore automatico si è attivato.	Sostituire il fusibile o ripristinare l'interruttore automatico dal quadro elettrico principale dell'abitazione. Assicurarsi che di collegare l'apparecchio ad un'unica presa di corrente e non, p. es, a ciabatte multipresa condivise da altri apparecchi.
	Alimentazione spenta.	Verificare che la lavastoviglie sia accesa e che la porta sia chiusa correttamente. Verificare che il cavo di alimentazione sia correttamente collegato alla presa di corrente.
	La pressione dell'acqua è bassa	Verificare che la fornitura dell'acqua sia aperta e collegata correttamente.
La pompa di scarico non si arresta.	Tracimazione.	Il sistema è progettato per spegnere la pompa di circolazione e accendere quella di scarico in caso di tracimazione.
Rumore.	Non tutti i rumori emessi dalla lavastoviglie indicano un malfunzionamento.	Suono di erogazione della vaschetta del detersivo.
	Le stoviglie non sono ben posizionate all'interno dei cestelli o una stoviglia piccola/ posata è caduta.	Assicurarsi di posizionare bene le stoviglie all'interno dei cestelli.
	Ronzio del motore	La lavastoviglie non è stata utilizzata regolarmente. In caso di uso sporadico della lavastoviglie, ricordarsi di programmare il riempimento e lo svuotamento settimanale per mantenere umida la guarnizione.

ITALIANO

Schiuma all'interno della lavastoviglie.	Detersivo non idoneo.	Usare solo detersivi specifici per lavastoviglie per evitare la formazione di schiuma. Se ciò dovesse verificarsi, aprire la lavastoviglie e lasciare evaporare la schiuma. Aggiungere 4 litri di acqua fredda all'interno. Chiudere e bloccare la lavastoviglie, quindi avviare il ciclo di pre-risciacquo per scaricare l'acqua. Ripetere la procedura se necessario.
	Fuoriuscita di brillantante.	Pulire immediatamente il brillantante fuoriuscito.
Interno della lavastoviglie macchiato.	È stato utilizzato un detersivo con colorante.	Assicurarsi di utilizzare detersivi privi di coloranti.
Le stoviglie e le posate non sono pulite.	Programma di lavaggio inadatto. Carico distribuito in modo erraneo.	Selezionare un programma più potente. Assicurarsi che la vaschetta del detersivo e i bracci irroratori non siano bloccati da stoviglie di grandi dimensioni.
Macchie e strati di sporco su bicchieri e posate.	<ol style="list-style-type: none"> 1. Acqua molto dura. 2. Bassa temperatura d'ingresso. 3. Sovraccarico della lavastoviglie. 4. Carico inadeguato o detersivo in polvere scaduto o bagnato. 5. Vaschetta del brillantante vuota. 6. Dosaggio di detersivo inadeguato. 	<p>Eliminazione delle macchie dalla vetreria:</p> <ul style="list-style-type: none"> - Rimuovere tutti gli utensili metallici dalla lavastoviglie. Non aggiungere detersivo. - Scegliere il ciclo di lavaggio più lungo. - Avviare la lavastoviglie e farla funzionare per 18-22 minuti, quindi effettuare il lavaggio principale. - Aprire la porta e versare 2 tazze di aceto bianco sul fondo della lavastoviglie. - Chiudere la porta e lasciare che la lavastoviglie completi il ciclo. Se l'aceto non funziona, ripetere la procedura sopradescritta, ma utilizzare 1/4 di tazza (60 ml) di acido citrico al posto dell'aceto.

Vetreteria opaca.	Combinazione di acqua dolce ed eccesso di detersivo.	Usare meno detersivo in presenza di acqua dolce e selezionare il ciclo più breve per lavare la vetreteria.
Le superfici interne sono ricoperte da una pellicola giallo-marrone.	Macchie di tè o caffè.	Per rimuovere le macchie, utilizzare una soluzione di 1/2 tazza di candeggina e 3 tazze di acqua calda. ATTENZIONE Prima di pulire l'interno, attendere 20 minuti dopo un ciclo per lasciare che gli elementi riscaldanti si raffreddino ed evitare così scottature.
	I depositi di ferro nell'acqua possono dare luogo alla formazione di una sottile pellicola interna.	Installare un filtro speciale per decalcificare la fornitura d'acqua.
Sulla superficie interna è presente una pellicola bianca.	Acqua dura.	Per pulire l'interno, usare un panno morbido e umido con detersivo per piatti e indossare guanti di gomma. Non usare mai un detersivo diverso da quello per lavastoviglie per evitare la formazione di schiuma.
Il coperchio della vaschetta del detersivo non si chiude correttamente.	Intasamento causato dai residui di detersivo.	Pulire i residui di detersivo all'interno della vaschetta.
Detersivo rimasto all'interno della vaschetta.	Le stoviglie bloccano la vaschetta del detersivo.	Posizionare adeguatamente le stoviglie nel cestello.
Formazione di vapore.	Fenomeno normale.	Durante l'asciugatura e lo scarico dell'acqua, è possibile che fuoriesca po' di vapore dalla griglia di ventilazione accanto al sistema di chiusura della porta.

ITALIANO

Macchie nere o grigie sulle stoviglie.	Gli utensili in alluminio hanno sfiorato le stoviglie.	Usare un detersivo specifico delicato per rimuovere queste macchie.
Acqua stagnante sul fondo della lavastoviglie.	Fenomeno normale.	Una piccola quantità di acqua pulita intorno all'uscita sul fondo della lavastoviglie mantiene la guarnizione lubrificata.
Perdita del lavastoviglie.	Riempimento eccessivo della vaschetta o fuoriuscita di brillantante.	Fare attenzione a non riempire troppo la vaschetta del brillantante. La fuoriuscita del brillantante può causare un'eccessiva formazione di schiuma e provocare tracimazioni. Asciugare eventuali fuoriuscite con un panno umido.
	Il lavastoviglie non è livellato.	Assicurarsi che la lavastoviglie sia livellata.

Nota:

Se nessuna di queste situazioni corrisponde al proprio problema, non tentare di smontare o riparare l'apparecchio da soli. Le riparazioni effettuate da persone inesperte possono provocare lesioni o gravi malfunzionamenti. Contattare il Servizio di Assistenza Tecnica di Cecotec. Le riparazioni devono essere effettuate da un tecnico autorizzato e devono essere utilizzati solo pezzi di ricambio originali.

L'automanutenzione o la manutenzione non autorizzata compromettono l'uso sicuro dell'apparecchio e l'applicazione della politica di garanzia.

9. SPECIFICHE TECNICHE

È possibile consultare le specifiche tecniche scansionando il codice QR allegato.

Codice prodotto	02772	02773	02774
Modello	Bolero Aguazero 6100 E	Bolero Aguazero 6100 Inox E	Bolero Aguazero 6100 Dark E
Codice QR			
Voltaggio nominale	220-240 V~		
Frequenza nominale	50 Hz		
Potenza totale	1850 W		
Pressione di fornitura	0,04-1,00 MPa		
Grado di protezione	IP X2		
Classe di efficienza energetica*	E		
Capacità	13 coperti		

*A (massima efficienza) a G (minima efficienza)

Le specifiche tecniche possono cambiare senza previa notifica per migliorare la qualità del prodotto.

Fabbricato in China | Progettato in Spagna

Scheda tecnica secondo la direttiva UE 2019/2017

ITALIANO

Fabbricante	Cecotec Innovaciones, S.L.	
Modelli	02772_02773_02774	
Numero di coperti	13	
Classe di efficienza energetica (1)	E	
PARAMETRO	UNITÀ	VALORE
Consumo energetico del programma Eco (EPEC) arrotondato al terzo decimale	kWh/ciclo	0,936
Consumo energetico del programma standard (SPEC) arrotondato al terzo decimale	kWh/ciclo	1,675
Indice di efficienza energetica (EEI)	-	55,9
Consumo di acqua del programma Eco (EPWC) arrotondato a un decimale	L/ciclo	11,0
Indice di prestazione di lavaggio (IC)	-	1,130
Indice di prestazione di asciugatura (ID)	-	1,090
Durata del programma Eco (Tt) arrotondata al minuto più vicino	h:min	3:57
Consumo energetico in modalità spenta (Po) arrotondato a due decimali	W	0,49
Consumo energetico in modalità Standby (Psm) arrotondato a due decimali	W	0,60
Vengono mostrate informazioni in modalità Standby?	-	No
Consumo energetico in modalità Standby (Psm) in condizioni di standby di rete (se del caso), arrotondato a due decimali	W	-
Consumo energetico in Avvio ritardato (Pds) (se del caso) arrotondato a due decimali	W	1
Classe di emissione acustica	dB(A) re 1 pW	49
Installazione	Libero posizionamento	
A incasso	Sì	
Altezza*	85 cm	

Larghezza*	60 cm
Profondità (con connettori)*	60 cm
Consumo energetico	1850 W
Tensione/frequenza nominali	AC 220-240 V, 50 Hz
Pressione dell'acqua (pressione di flusso)	0,4-10 bar = 0,04-1,0 MPa

*Misure approssimative che possono variare a seconda del modello.

Il prodotto è conforme alle norme e alle direttive europee nella versione valida al momento della consegna.

LVD 2014/35/EU

EMC 2014/30/EU

EU 2019/2022

10. RICICLAGGIO DI APPARECCHIATURE ELETTRICHE ED ELETTRONICHE



Questo simbolo indica che, in conformità con le normative vigenti, il prodotto e/o la batteria devono essere smaltiti separatamente dai rifiuti domestici. Quando questo prodotto raggiunge la fine della sua vita utile, è necessario rimuovere le pile/batterie/accumulatori e portarlo in un punto di raccolta designato dalle autorità locali.

Per ottenere informazioni dettagliate sulla forma più adeguata per gettare gli elettrodomestici e/o le corrispondenti batterie, il consumatore dovrà contattare le autorità locali.

Il rispetto delle linee guida di cui sopra aiuterà a proteggere l'ambiente.

11. GARANZIA E SUPPORTO TECNICO

Cecotec sarà responsabile nei confronti dell'utente finale o del consumatore per qualsiasi difetto di conformità esistente al momento della consegna del prodotto nei termini, condizioni e scadenze stabilite dalla normativa vigente.

Si raccomanda che le riparazioni siano effettuate da personale specializzato.

Se si riscontra un problema con il prodotto o in caso di dubbi, si prega di contattare il Servizio di Assistenza Tecnica ufficiale di Cecotec al numero +34 96 321 07 28.

12. COPYRIGHT

I diritti di proprietà intellettuale dei testi di questo manuale appartengono a CECOTEC INNOVACIONES, S.L. Tutti i diritti riservati. Il contenuto di questa pubblicazione non può essere, in tutto o in parte, riapparecchio, archiviato in un sistema di recupero, trasmesso o distribuito con qualsiasi mezzo (elettronico, meccanico, fotocopia, registrazione o simile) senza la previa autorizzazione di CECOTEC INNOVACIONES, S.L.

1. PEÇAS E COMPONENTES

Fig. 1

1. Cesto superior
2. Braços aspersores
3. Cesto inferior
4. Descalcificador
5. Filtros
6. Distribuidor de detergente
7. Distribuidor de abrilhantador
8. Bandeja para talheres

NOTA:

Os gráficos deste manual são representações esquemáticas e podem não corresponder exatamente ao aparelho.

2. ANTES DA INSTALAÇÃO

- Este aparelho é acondicionado em embalagens concebidas para o proteger durante o transporte. Retire o aparelho da sua caixa e remova todo o material de embalagem. Pode manter a caixa original e outras embalagens num local seguro para evitar danos no aparelho, caso necessite de o transportar no futuro. Se desejar descartar a embalagem original, certifique-se de reciclar todos os itens corretamente.
- Certifique-se de que todas as peças e componentes estejam incluídos e em bom estado. Se algum deles faltar ou não estiver em boas condições, contactar imediatamente o Serviço de Assistência Técnica oficial da Cecotec.

Conteúdo da caixa

- Máquina de lavar loiça
- Mangueira de entrada da água
- Mangueira de descarga
- Funil (consoante o modelo)
- Manual do utilizador

3. INSTALAÇÃO

-  Guarde este manual do utilizador num local seguro para futura consulta. Em caso de venda, doação ou deslocação do aparelho, o manual deve ser conservado com a máquina, para que o novo proprietário o possa consultar.

PORTUGUÊS

- Leia atentamente este manual: contém informações importantes sobre a instalação, a utilização e a manutenção seguras do aparelho.
- Se for necessário deslocar o aparelho em qualquer altura, mantenha-o na posição vertical; se for absolutamente necessário, pode ser inclinado para trás.

Atenção:

A instalação de tubagens e de equipamentos elétricos deve ser efetuada por profissionais.

Posicionamento e nivelamento

- Retire o aparelho da embalagem e verifique se não foi danificado durante o transporte. Se estiver danificado, contacte o Serviço de Assistência Técnica da Cecotec e não continue com o processo de instalação.
- Verifique a máquina de lavar loiça e posicione-a de modo que os seus lados ou o painel traseiro estejam em contacto com os armários adjacentes ou mesmo com a parede. Este aparelho também pode ser instalado sob uma bancada individual (consulte as instruções de instalação).
- Coloque a máquina de lavar loiça num chão nivelado e resistente. Se o pavimento for irregular, os pés dianteiros do aparelho podem ser ajustados até atingirem uma posição horizontal (o ângulo de inclinação não deve exceder 2°). Se o aparelho estiver corretamente nivelado, será mais estável e muito menos suscetível de se deslocar ou de provocar vibrações e ruídos durante o funcionamento.

Ligação dos abastecimentos de água e eletricidade

- A ligação da água e da eletricidade só deve ser efetuada por um técnico qualificado.
- A máquina de lavar loiça não deve ser colocada em cima das mangueiras de água ou do cabo de alimentação elétrica.
- O aparelho deve ser ligado à rede de abastecimento de água por meio de tubagens novas. Não utilize tubagens velhas.

Conexão da mangueira da entrada de água (opcional para alguns modelos)

- Ligue a mangueira de abastecimento de água a um conector roscado de 3/4" (19 mm) e certifique-se de que está bem colocado.
- Se os tubos de água forem novos ou não tiverem sido utilizados durante um longo período de tempo, deixe a água correr para garantir que está limpa e sem impurezas.
- Se esta precaução não for tomada, existirá o risco de a entrada de água ficar bloqueada e de o aparelho ficar danificado. (Fig. 2).

Ligação da mangueira de descarga da água

- Coloque a mangueira de descarga da sua máquina no tubo de descarga sem a dobrar.
- Quando a mangueira está ligada, a altura da saída situa-se entre 0,5 e 1 metro.

- Se o comprimento da mangueira não for suficiente, pode utilizar uma extensão feita do mesmo material que a mangueira original. Lembre-se que o comprimento da mangueira não deve exceder 4 metros, mesmo com uma extensão.
- Se a mangueira de descarga tiver um comprimento superior a 4 m, a loiça não será limpa corretamente. Fixe a mangueira ao tubo de descarga para evitar que se solte durante o processo de lavagem. Fig. 3

Atenção:

Tenha em atenção que a mangueira de descarga não pode ser desligada, pelo que a saída deve ser fixa e o mais próxima possível da máquina de lavar loiça. A mangueira de descarga deve estar a uma distância máxima de 1-1,5 metros da máquina de lavar loiça. Se a distância for maior, afetará o processo de drenagem da máquina de lavar loiça, provocando a acumulação de demasiada água residual na mangueira e afetando assim o desempenho da máquina de lavar loiça.

Conexões elétricas**Antes de ligar o aparelho à tomada de corrente, certifique-se de que:**

- a ficha tem ligação à terra e está em conformidade com a regulamentação em vigor.
- a tomada pode suportar a carga máxima do aparelho, indicada na placa de características que se encontra no interior da porta (ver descrição do aparelho).
- a tensão de alimentação está dentro dos valores indicados na placa de identificação no interior da porta.
- a tomada é compatível com a ficha do aparelho. Caso contrário, a ficha deve ser substituída por um técnico autorizado. Não utilize tomadas múltiplas ou cabos de extensão.

 Quando o aparelho estiver instalado, o cabo de alimentação e a tomada elétrica devem estar facilmente acessíveis.

 O cabo não deve ser dobrado ou comprimido.

 Se o cabo de alimentação estiver danificado, deve ser substituído pelo Serviço de Assistência Técnica da Cecotec ou por pessoal qualificado, a fim de evitar um perigo.

 A Cecotec não será responsável por quaisquer incidentes que ocorram se estas regras não forem respeitadas.

Dicas para o primeiro ciclo de lavagem

- Uma vez instalado o aparelho, imediatamente antes de iniciar o primeiro ciclo de lavagem, encha completamente o distribuidor de sal e adicionar cerca de 2 kg de sal

PORTUGUÊS

(de acordo com o modelo). A água pode transbordar: isto é normal e não é motivo de preocupação. Também é normal que o indicador aviso de sal continue a piscar durante alguns ciclos depois de o sal ter sido carregado.

Posicionamento do aparelho

- Coloque o aparelho no local pretendido. A parte de trás deve ficar encostada à parede traseira e os lados aos armários ou paredes adjacentes. A máquina de lavar loiça está equipada com mangueiras de abastecimento e de descarga de água que podem ser colocadas à direita ou à esquerda para facilitar a instalação (consoante o modelo).

Nivelamento do aparelho

Quando o aparelho estiver no lugar, ajuste os pés (aparafusando-os ou desaparafusando-os) para definir a altura da máquina de lavar loiça e nivelá-la. Em qualquer caso, o aparelho não deve estar inclinado mais do que 2°.

NOTA: o ajuste máximo da altura dos pés é de 20 mm.

Drenagem da água nas mangueiras

Se o lava-loiça estiver a uma altura de 1 m do chão, o excesso de água nas mangueiras não poderá ser drenado diretamente para o lava-loiça. O excesso de água das mangueiras deve ser esvaziado para um balde ou recipiente adequado no exterior e mais baixo do que o lava-loiça.

Saída de água

Instale a mangueira de descarga. A mangueira de descarga deve ser posicionada corretamente para evitar fugas de água. Certifique-se de que a mangueira de descarga não é dobrada ou esmagada.

Mangueira de extensão

- Se precisar de uma extensão de mangueira de descarga, não se esqueça de utilizar uma mangueira semelhante.
- Não deve ter mais de 4 metros de comprimento, caso contrário, o efeito de limpeza da máquina de lavar loiça pode ser reduzido.

Instalação do sifão

A ligação deve situar-se entre 50 cm (mínimo) e 100 cm (máximo) acima do fundo da máquina de lavar loiça. A mangueira de descarga deve ser fixada com uma braçadeira de mangueira.

Atenção:

Após a instalação, guarde este manual. O conteúdo do manual é útil para os utilizadores.

4. ANTES DE USAR A MÁQUINA DE LAVAR LOIÇA

Antes de pôr a máquina de lavar loiça em funcionamento, verifique os seguintes pontos:

- Se a máquina está nivelada e segura.
- Se a válvula de entrada está aberta.
- Se há fugas nas ligações das mangueiras.
- Se os cabos estão corretamente ligados.
- Se houver corrente na tomada elétrica.
- Se as mangueiras de entrada e de descarga estiverem aparafusadas e fixas.
- Todos os materiais de embalagem e impressos devem ser retirados da máquina de lavar loiça.
- Atenção
- Após a instalação, guarde este manual. O conteúdo do manual é útil para os utilizadores.

Antes de utilizar a máquina de lavar loiça pela primeira vez:

- Ajustar o descalcificador de água.
- Encha o depósito de descalcificação com cerca de 500 ml de água (consoante o modelo) e adicione sal para a loiça.
- Encha o distribuidor de abrillhantador
- Encha o detergente.

1. Ajuste do descalcificante

O descalcificante foi concebido para eliminar os minerais e os sais da água, que podem ter um efeito prejudicial ou adverso no funcionamento do aparelho. Quanto maior for o teor destes minerais e sais, mais dura será a água. O descalcificador de água deve ser ajustado de acordo com a dureza da água na sua zona. A sua empresa de abastecimento de água pode aconselhá-lo sobre a dureza da água na sua área.

Definições

- A quantidade de sal distribuída pode ser ajustada de H0 a H7. Não é necessário sal no valor H0.
- Informe-se sobre o valor de dureza da sua água da torneira. A sua empresa de abastecimento de água ajudá-lo-á a fazer isso.
- O valor predefinido pode ser encontrado na tabela de dureza da água.
- Feche a porta.
- Toque no ícone Ligar.
- Toque e segure no ícone Início retardado (Delay) e toque no ícone Programa (Program) durante 5 segundos.
- O aparelho emitirá um sinal sonoro e "H" piscará no ecrã digital (a definição de fábrica é H4).

PORTUGUÊS

Alterar a definição:

- Toque no ícone Início retardado.
- Cada vez que toque no ícone, o valor definido aumentará um nível. Quando o valor H7 for atingido, o ecrã voltará a H0 (desligado).
- Toque no ícone Programa. A definição selecionada é guardada.
- Contacte o seu fornecedor de água para obter informações sobre a dureza da água fornecida.
- Cada ciclo com uma operação de regeneração consome mais 2,0 litros de água, o consumo de energia aumenta em 0,001 kWh.

Tabela de dureza da água

Dureza da água		mmol/l	Valor de definição na máquina	A regeneração ocorre a cada X sequências de programas.
°eH (grau Inglês)	Intervalo			
0-8	Mole	0-1,1	H0	Desligado
9-10	Mole	1,2 - 1,4	H1	13
11-12	médios	1.5-1.8	H2	9
13-15	médios	1.9-2.1	H3	7
16-20	médios	2.2-2.9	H4	5
21-26	dura	3,0 - 3,7	H5	4
27-38	dura	3,8 - 5,4	H6	2
39-62	dura	5,5 - 8,9	H7	1

2. Adicionar sal ao descalcificador

Utilize sempre sal para lavar a loiça.

NOTA: se o seu modelo não tiver um descalcificador de água, pode saltar esta secção.

Descalcificador

- A dureza da água varia segundo o local. Se for utilizada água dura na máquina de lavar loiça, formar-se-ão depósitos de calcário na loiça e nos talheres.
- O aparelho está equipado com um descalcificante especial que utiliza um recipiente de sal especificamente concebido para remover o calcário e os minerais da água.
- O compartimento de sal está situado debaixo do cesto inferior e deve ser enchido da seguinte forma:

Atenção!

- Utilize apenas sal especificamente concebido para a máquina de lavar loiça. Qualquer outro tipo de sal que não tenha sido especificamente concebido para ser utilizado na máquina de lavar loiça, especialmente o sal de mesa, danifica o descalcificador. Em caso de danos causados pela utilização de sal impróprio, a Cecotec não dá nenhuma garantia e não é responsável por quaisquer danos causados.
- Basta adicionar sal imediatamente antes de iniciar um dos programas de lavagem completos.
- Deste modo, evita-se que os grãos de sal ou a água salgada, que possam ter sido derramados, permaneçam no fundo da máquina durante algum tempo, o que poderia provocar corrosão.
- Após o primeiro ciclo de lavagem, o indicador de painel de controlo desligar-se-á.
- Retire o cesto inferior e, em seguida, desaparafuse e retire a tampa do compartimento de sal. Fig. 4
- Se estiver a encher o compartimento pela primeira vez, encha-o com 2/3 de água (cerca de 500 ml). (Fig. 5)
- Coloque a extremidade do funil no orifício e deite cerca de 2 kg de sal para a máquina lavar loiça (a quantidade pode variar consoante o modelo da máquina de lavar loiça). É normal que uma pequena quantidade de água saia do compartimento de sal.
- Volte a apertar a tampa com cuidado.
- Normalmente, o indicador de aviso de sal desligar-se-á 2-6 dias após o enchimento do compartimento de sal.

NOTAS:

- Só reabasteça o compartimento de sal quando o indicador de aviso de sal no painel de controlo se acender. Mesmo que o compartimento de sal esteja suficientemente cheio, o indicador pode não se desligar antes de o sal estar completamente dissolvido. Se o indicador Recargar sal no painel de controlo não se acender (em alguns modelos), pode estimar quando deve encher o sal no descalcificador através dos ciclos que a máquina de lavar loiça executou.
- Se houver derrames de sal, pode ser executado um programa de enxaguamento para os remover.

ATENÇÃO: se não for adicionado sal, o efeito de limpeza da loiça será fraco e produzirá calcário.

3. Dispensador de abrillantador**Função do abrillantador**

O abrillantador é adicionado automaticamente durante o último enxaguamento e garante um enxaguamento completo e uma secagem sem nódoas.

PORTUGUÊS

Atenção!

Utilize apenas abrillantador para máquinas de lavar loiça. Nunca encha o dispensador de abrillantador com outras substâncias (por exemplo, detergente para a máquina de lavar loiça, detergente líquido). Isto poderia danificar o dispositivo.

Distribuidor de abrillantador

Se o indicador de aviso do abrillantador no painel de controlo não estiver aceso, pode sempre estimar a quantidade a partir da cor do indicador ótico de nível "D" junto à tampa. Quando o distribuidor de abrillantador estiver cheio, o indicador estará completamente escuro. À medida que o abrillantador diminui, o tamanho do indicador escuro também diminuirá. Nunca deixe o nível do abrillantador descer abaixo de $\frac{1}{4}$ da sua capacidade.

O tamanho do ponto escuro muda no indicador do abrillantador à medida que o abrillantador diminui.

Indicador do nível de abrillantador. Fig. 6

D (Indicador de abrillantador)



Cheio



3 / 4 cheio



1 / 2 cheio



1 / 4 cheio - Deve ser recarregado para remover as manchas.



Vazio

1. Para abrir o distribuidor, rode a tampa em sentido anti-horário (na direção da seta "abrir" à esquerda) e levante-a.
2. Verta o abrillantador no doseador, tendo cuidado de não deitar demasiado líquido.
3. Volte a colocar a tampa, insira-a na linha com a seta "OPEN" e rode-a em sentido horário (para a seta direita "CLOSED")

Fig. 7

- O abrillantador é libertado durante a última lavagem para evitar a formação de gotas de água na loiça, o que pode deixar manchas e linhas. Também melhora a secagem, permitindo que a água escorra da loiça. Esta máquina de lavar loiça foi concebida para utilizar abrillantadores líquidos. O distribuidor de abrillantador está situado no interior da porta, ao lado do distribuidor de detergente.
- Para encher o distribuidor, abra a tampa e deite o abrillantador no interior até o indicador

de nível ficar completamente escuro. O volume do distribuidor de abrillantador é de cerca de 140 ml.

- Tenha cuidado para não encher demasiado o distribuidor, pois isso pode provocar uma formação excessiva de espuma. Limpe qualquer derrame com um pano húmido. Não se esqueça de voltar a colocar a tampa antes de fechar a porta da máquina de lavar loiça.

Atenção!

Limpe o abrillantador derramado com um pano absorvente para evitar a formação excessiva de espuma durante a lavagem seguinte.

Ajuste do distribuidor de abrillantador. (Fig. 8)

O distribuidor de abrillantador tem quatro ou seis posições (consoante o modelo da máquina de lavar loiça). Comece sempre com o distribuidor na posição "4". Se o resultado forem nódoas e uma secagem deficiente, aumente a quantidade de abrillantador doseado. Para isso, retire a tampa do distribuidor e rode o seletor para a posição 5. Se a loiça continuar a não secar bem ou tiver manchas, regule o seletor para uma posição mais elevada até que a loiça fique impecável. A dosagem vem regulada de fábrica para a posição 5 %.

AVISO: Aumente a dosagem se houver gotas de água ou manchas de calcário na loiça após a lavagem. Reduza-o se houver manchas pegajosas esbranquiçadas na loiça ou uma película azulada no vidro ou nas lâminas das facas.

4. Função do detergente

Os ingredientes que compõem os detergentes são necessários para remover a sujidade da máquina de lavar loiça. A maior parte dos detergentes comerciais são adequados para este fim.

Detergente concentrado

- Com base na sua composição química, as máquinas de lavar loiça podem ser divididas em duas categorias básicas:
- detergentes alcalinos convencionais com componentes cáusticos.
- detergentes concentrados pouco alcalinos com enzimas naturais.
- A utilização do programa de lavagem ECO, juntamente com a utilização de detergentes concentrados, reduz a contaminação e é bom para a sua loiça. Este programa de lavagem é combinado com as propriedades de dissolução da sujidade das enzimas no concentrado de detergente. Por este motivo, o programa ECO, no qual são utilizados detergentes concentrados, pode alcançar os mesmos resultados que, de outra forma, só seriam obtidos com a utilização do programa Intensivo.

Detergente em pastilhas

Alguns detergentes em pastilhas não se dissolvem completamente em programas curtos; neste caso, recomenda-se a utilização de programas longos para garantir resultados ótimos.

PORTUGUÊS

Distribuidor de detergente

O distribuidor deve ser recarregado antes do início de cada ciclo de lavagem, seguindo as instruções fornecidas na "Tabela de ciclos de lavagem". A máquina de lavar loiça utiliza menos detergente e abrilhantador do que as máquinas de lavar loiça convencionais. Normalmente, é necessária apenas uma colher de detergente para uma carga de lavagem normal. Adicione o detergente imediatamente antes de iniciar a máquina de lavar loiça, caso contrário, este pode ficar molhado e não se dissolver corretamente.

Quantidade de detergente a utilizar

AVISO:

Fig.9

- Pressione o botão de abertura para abrir a tampa.
- Adicione sempre o detergente imediatamente antes de iniciar cada ciclo de lavagem. Utilize apenas detergente específico para a máquina de lavar loiça.

AVISO!

O detergente da máquina de lavar loiça é corrosivo. Mantenha-o fora do alcance das crianças. Se não for adicionado detergente em pó, o efeito de lavagem será fraco, resultando num maior consumo de água e eletricidade para a lavagem secundária.

- Utilize apenas detergente específico para a máquina de lavar loiça. Guarde o detergente num lugar fresco e seco. Não coloque detergente em pó no distribuidor até estar pronto para lavar a loiça.

Enchimento do doseador de detergente

- Encha o distribuidor de detergente com detergente. A marca indica os níveis de dosagem. Fig. 10
 1. Compartimento do detergente no ciclo de lavagem principal. "MIN" equivale a cerca de 20 g de detergente.
 2. Compartimento do detergente no ciclo de pré-lavagem. Equivale a cerca de 5 g de detergente.

NOTA:

- Pode encontrar informações sobre a quantidade de detergente para cada programa na "Tabela de ciclos de lavagem". Note-se que, consoante o nível de sujidade e a dureza específica da água, são possíveis diferenças.
- Siga as recomendações do fabricante sobre as embalagens de detergente.
- Feche a tampa e pressione-a até encaixar no lugar.
- Se a loiça estiver muito suja, aplique uma dose adicional de detergente no compartimento do detergente de pré-lavagem. Este detergente deve ser utilizado durante a fase de pré-lavagem.

Há 3 tipos de detergentes:

1. Com fosfato e cloro
2. Com fosfato e sem cloro
3. Sem fosfato nem cloro

O detergente em pó não contém normalmente fosfatos. Neste caso, recomenda-se que encha o compartimento do descalcificador com sal, mesmo que a dureza da água seja de apenas 6 dH. Se forem utilizados detergentes sem fosfatos em água dura, aparecerão frequentemente nódoas brancas na loiça e nos copos. Neste caso, adicione mais detergente para obter melhores resultados. Os detergentes sem cloro não descoram muito. As nódoas fortes e coloridas não serão completamente removidas. Neste caso, selecione um programa com uma temperatura mais elevada.

Utilização de pastilhas de detergente 3 em 1**Dicas**

- Antes de utilizar estes produtos, é necessário verificar se a dureza da água fornecida é compatível com a utilização deste tipo de detergente, de acordo com as instruções do fabricante (ver embalagem do produto).
- Estes produtos devem ser utilizados estritamente de acordo com as instruções do fabricante do detergente.
- Se tiver problemas ao utilizar os detergentes 3 em 1 pela primeira vez, contacte o serviço de apoio ao cliente do fabricante do detergente. Estes produtos são detergentes com funções integradas e combinadas de detergente/abrilhantador e sal.

Dicas

Quando são utilizados produtos combinados, o abrilhantador e o indicador de sal deixará de funcionar. Pode ser útil seleccionar a definição mais baixa possível para a dureza da água.

Para seleccionar a função "3 em 1"

Prima o ícone Ligar e selecione o ciclo de lavagem "3 em 1" tocando no ícone "ALT" até o indicador 3 em 1 piscar.

O ciclo de lavagem "3 em 1" será ativado depois de tocar no ícone de Iniciar/Pausar.

Para cancelar a função "3 em 1"

- Se decidir mudar para a utilização de um sistema de detergente normal, recomenda-se que:
 - Encha os compartimentos do sal e do abrilhantador.
 - Coloque o ajuste da dureza da água na posição mais elevada possível e faça funcionar o aparelho durante três ciclos normais sem carga.
 - Reajuste a dureza da água de acordo com as condições da sua região.

PORTUGUÊS

Nota: o ciclo de lavagem "3 em 1" é uma função extra e deve ser utilizado em conjunto com outro programa de lavagem (Intensivo, ECO ou Suave).

5. COMO CARREGAR OS CESTOS DA MÁQUINA DE LAVAR LOIÇA

Para um melhor desempenho na máquina de lavar loiça, siga estas diretrizes de carregamento. As características e o aspeto dos cestos podem variar consoante o modelo.

- Atenção: antes ou depois de carregar os cestos da máquina de lavar loiça:
- Raspe qualquer resto de comida. Não é necessário lavar os pratos debaixo da torneira. Colocar os artigos na máquina de lavar loiça desta forma:
- Objetos tais como canecas, copos, panelas/frigideiras, etc., devem estar virados para baixo.
- Os artigos curvos ou ocios devem ser carregados num ângulo que permita o escoamento da água. Todos os utensílios devem ser empilhados de forma segura e não devem ser deslocados de modo a impedir a rotação dos braços aspersores durante a lavagem.
- Artigos muito pequenos não devem ser lavados na máquina de lavar loiça, pois poderiam facilmente cair do cesto.

Retirar a loiça

Para evitar que a água pingue do cesto superior para o cesto inferior, recomenda-se esvaziar primeiro o cesto inferior e depois o cesto superior.

Como carregar o cesto superior. Fig. 11

O cesto superior é concebido para acomodar loiça mais leves e delicados como copos, chávenas e pires de chá e café, bem como pratos, tigelas pequenas e panelas rasas (desde que não estejam demasiado sujas). Coloque a loiça e utensílios de cozinha de modo que não sejam movidos pelo jato de água.

Cesto superior	
Tipo	Produto
A	Copo
B	Copo
C	Pires de chá e café
D	Taça
E	Tigelas de sobremesa

G	Panela de forno
L	Taça de vidro

Ajuste do cesto superior. (Fig. 12)

Se necessário, a altura do cesto superior pode ser ajustada para proporcionar mais espaço no cesto superior ou inferior para acomodar utensílios grandes. A altura do cesto superior pode ser regulada colocando as suas rodas nas diferentes alturas das calhas. Os objetos alongados, utensílios de serviço, saladeiras ou facas devem ser colocados na grelha de modo a não obstruírem a rotação dos braços aspersores. A grelha pode ser dobrada ou retirada quando não estiver a ser utilizada.

Carregar o cesto inferior

- Coloque artigos grandes e difíceis de limpar no cesto inferior: panelas, frigideiras, tampas, pratos grandes e tigelas. Fig. 13
- É preferível colocar os pratos e tampas nos lados dos cestos de modo a não bloquear a rotação do braço aspersor superior.
- As panelas, pratos, etc. devem ser sempre colocados com a parte de cima virada para baixo. As panelas profundas devem ser inclinadas para permitir o escoamento da água.
- O cesto inferior tem filas de hastes dobráveis para acomodar tachos e panelas maiores.

Cesto inferior	
Tipo	Produto
E	Tigelas de sobremesa
H	Pratos fundos
I	Pratos rasos
J	Pratos pequenos
K	Pratos ovais
L	Panela pequena
M	Pratos pequenos de melamina
N	Tigelas de melamina

PORTUGUÊS

Cesto inferior

Hastes dobráveis (consoante o modelo)

As hastes articuladas são compostas por duas partes que se encontram no cesto inferior. Foram concebidas para que possa colocar pratos grandes, como tachos, panelas, etc., de forma mais confortável. Se necessário, cada parte pode ser dobrada separadamente ou todas podem ser dobradas em conjunto para obter mais espaço.

Fig. 14

Bandeja para talheres

Coloque os talheres na bandeja. Fig. 15 Os talheres devem ser colocados de forma que a água escorra livremente. O cesto para talheres é composto por duas partes, cada uma das quais é ajustável. Levante um ou ambos os lados para aumentar o espaço para utensílios maiores no cesto superior. Fig. 15

Cesto de talheres (Fig. 16)	
Tipo	Produto
1	Colheres de café
2	Colheres de sobremesa
3	Colheres de sopa
4	Colheres para servir
5	Garfos para servir
6	Garfo
7	Facas

Os seguintes tipos de loiça/talheres NÃO podem ser lavados na máquina de lavar loiça:

- Talheres em madeira
- Porcelana de chifre ou madrepérola
- Utensílios de plástico que não são resistentes ao calor.
- Talheres antigos com peças coladas que não são resistentes à temperatura
- Talheres ou loiça de latão ou cobre.
- Cristal de chumbo.
- Artigos de aço que possam enferrujar.
- Tabuleiros de madeira
- Artigos feitos de fibra sintética

AVISO!

Não deixe que nada sobressaia do fundo.

Pouco adequados:

- Alguns tipos de vidro podem perder o seu brilho após um grande número de lavagens.
- As peças de prata e alumínio têm tendência a descolorir durante a lavagem.
- Os motivos esmaltados podem desvanecer-se se forem lavados frequentemente na máquina de lavar loiça.

AVISO: Não insira utensílios sujos com cinza de cigarro, cera de vela, verniz ou tinta. Se comprar loiça nova, certifique-se de que pode ser lavada na máquina de lavar loiça.

NOTA: não sobrecarregue a máquina de lavar loiça. Só há espaço para 11 pratos normais. Não utilize loiça que não possa ser lavada na máquina de lavar loiça. Isto é importante para bons resultados e um consumo de energia razoável.

Cargar de talheres e loiça

Antes de carregar a loiça, precisa de:

- Retirar os restos de comida grandes.
- Amolecer os restos de comida queimada ou presa nas panelas.

Ao carregar a loiça e os talheres, tenha em atenção:

- A loiça e os talheres não devem impedir a rotação dos braços aspersores.
- Coloque os objetos ociosos, como chávenas, copos, panelas, etc., com a abertura virada para baixo, para que a água não se acumule no recipiente ou numa base funda.
- A loiça e os talheres não devem ser colocados uns dentro dos outros ou cobrir-se uns aos outros.
- Para evitar danificar o vidro, não o toque.
- Coloque os objetos grandes que são mais difíceis de limpar no cesto inferior.
- O cesto superior foi concebido para segurar a loiça de mesa mais leve e delicada, como copos, chávenas de café e de chá.

Atenção!

- As facas de lâmina longa colocadas em posição vertical ser perigosas.
- Talheres compridos e/ou afiados, tais como facas de entalhar, devem ser colocados horizontalmente no cesto superior.

Aviso: Se a loiça não for colocada na posição correta, o resultado da lavagem será fraco.

Danos em utensílios de vidro e outros utensílios

Possíveis causas:

- Tipo de vidro ou processo de fabrico. Composição química do detergente.
- Temperatura da água e duração do programa da máquina de lavar loiça.

PORTUGUÊS

Solução recomendada:

- Utilize loiça de vidro ou porcelana que tenham sido marcados pelo fabricante como seguros para a máquina de lavar loiça.
- Utilize um detergente suave que possa ser lavado na máquina de lavar loiça. Se necessário, solicite mais informações aos fabricantes.
- Selecione um programa com temperatura baixa.
- Para evitar danos, não retire os copos e os talheres da máquina de lavar loiça imediatamente após o fim do programa.









No final da lavagem

Quando o ciclo de lavagem estiver concluído, a máquina de lavar loiça emitirá um sinal sonoro 6 vezes e depois deter-se-á. Desligue o aparelho com o ícone Ligar/Desligar, desligue o abastecimento de água e abra a porta da máquina de lavar loiça. Aguarde alguns minutos antes de esvaziar a máquina de lavar loiça para evitar tocar nos pratos e utensílios quando ainda estão quentes e mais suscetíveis de se partirem. Também secarão melhor.

6. FUNCIONAMENTO

6.1 Painel de controlo



Fig. 17

1. Ícone Ligar: toque neste ícone para ligar ou desligar o aparelho. 
2. Ícone Seleção de programa (Program): toque neste ícone para percorrer os diferentes programas de lavagem. O indicador do programa correspondente acender-se-á para indicar o programa de lavagem selecionado. 
3. Ícone Função extra (ALT): toque neste ícone para selecionar a função extra «3 em 1»: a parte superior ou inferior é lavada. O indicador correspondente piscará. 
4. Ícone Início retardado (Delay): toque neste ícone para atrasar a hora de início de qualquer ciclo automático até 24 horas. 
5. Ícone Iniciar/Pausa: toque neste ícone para iniciar ou pausar o programa de lavagem. 
6. Indicador do programa: quando selecionar um programa de lavagem, o indicador correspondente acender-se-á.
7. Indicador Enchimento de abrillantador: o indicador acender-se-á quando o distribuidor de abrillantador precisar de ser carregado. 
8. Indicador Recarga de sal: o indicador acender-se-á quando o descalcificador precisar de ser recarregado com sal. 
9. Indicador Função 3 em 1: o indicador acender-se-á quando a função 3 em 1 é selecionada. 
10. Indicador Secagem+ (Dry+): o indicador acender-se-á quando a função adicional Secagem+ é selecionada. 





11. Indicador Bloqueio para crianças: o bloqueio para crianças será ativado quando tocar nos ícones ALT e Delay táteis de bloqueio para crianças durante 3 segundos. O indicador Bloqueio para crianças manter-se-á aceso depois de piscar 6 vezes 
12. Indicador Meia carga: o indicador acender-se-á quando a função adicional Meia Carga é selecionada. 1/2
13. Ecrã digital: indica o tempo de lavagem restante, os códigos de avaria e o tempo de atraso para o início de um ciclo de lavagem.

6.2 Iniciar um programa de lavagem

Tabela de programas de lavagem

Programa	Informações sobre a seleção de ciclos	Descrição do ciclo	Detergente pré/lavagem principal	Tempo (min)	Energia (kWh)	Água (litros)
 Intensivo (Intensive)	Para as cargas mais sujas, tais como tachos, panelas, caçarolas e pratos que tenham tido comida seca durante algum tempo.	Pré-lavagem Lavagem principal (60°C). Enxaguamento 1. Enxaguamento 2. Enxaguamento a quente. Secagem	4/17 g (ou 3 em 1)	180	1,300	16,0
 ECO (*EN 60436) (Programa padrão)	Para cargas com sujidade normal, tais como panelas, pratos, copos e frigideiras ligeiramente sujas. Ciclo diário padrão.	Pré-lavagem Lavagem principal (44°C). Enxaguamento a quente. Secagem	4/17 g (ou 3 em 1)	237	0,936	11,0

PORTUGUÊS

 Universal Suave/ Universal (Light)	Ciclo de lavagem ligeiro para artigos delicados sensíveis a temperaturas elevadas (efetue o ciclo imediatamente após a utilização dos objetos).	Pré-lavagem Lavagem principal (45°C). Enxaguamento. Enxaguamento a quente. Secagem	3/16 g (ou 3 em 1)	137	0,850	14,0
 60 min	Para loiça e frigideiras com sujidade ligeira de uso diário.	Enxaguamento a quente 1 Enxaguamento a quente 2 Enxaguamento a quente (60 °C) Secagem	3/16 g	60	0,950	10,0
 Rápido	Uma lavagem mais curta para cargas levemente sujas que não necessitam de secagem.	Lavagem principal (40°C). Enxaguamento a quente.	15 g	39	0,500	7,0
 Aclarado Soak Pré-lavagem/Enxaguamento (Pre-Rinse)	Para enxaguar a loiça que pretende lavar mais tarde.	Pré-lavagem	/	11	0,010	4,0

- O programa ECO é adequado para a limpeza de loiça com sujidade normal. É também o programa mais eficiente em termos de consumo combinado de energia e água.
- A pré-lavagem manual da loiça leva a um maior consumo de água e energia e não é recomendado.
- Lavar a loiça numa máquina de lavar loiça doméstica consome geralmente menos energia e água do que lavar à mão quando a máquina de lavar loiça doméstica é utilizada de acordo com as instruções.

- EN 60436: este programa é o ciclo de testes.

Informação para testes de comparabilidade de acordo com a EN 60436:

- Capacidade: 13 talheres.
- Posição do cesto superior: rodas superiores sobre calhas.
- Ajuste do abrilhantador: 6 (ou 4 no distribuidor de quatro posições).

Ligar o aparelho**início de um ciclo de lavagem**

- Puxe para fora o cesto inferior e superior e carregue a loiça.
- Empurre os cestos para trás. Recomenda-se carregar primeiro o cesto inferior e depois o cesto superior (consulte a secção "Carregamento da máquina de lavar loiça"). Deite o detergente (consulte a secção "Sal, detergente e abrilhantador").
- Conecte a tomada à corrente elétrica. A fonte de alimentação é 220-240 V AC 50 Hz, a especificação da tomada é 12 A 250 V AC 50 Hz.
- Certifique-se de que o abastecimento de água está ligado e tem a máxima pressão. Feche a porta e toque no ícone Ligar/Desligar. Toque no ícone Programa para selecionar o ciclo de lavagem pretendido (consulte a secção "Tabela dos ciclos de lavagem"). Certifique-se de que a porta está completamente fechada.

NOTA: ouvir-se-á um "clique" quando a porta for fechada corretamente.

Quando a lavagem estiver concluída, pode desligar o aparelho tocando no ícone Ligar.

Ligar a máquina de lavar loiça

1. Abra a porta se esta estiver fechada.
2. Feche a porta.
3. Certifique-se de que a loiça não obstrui os braços aspersores.
4. Ligue a máquina de lavar loiça tocando no ícone Iniciar/Pausar.

Selecione um programa.

Escolha um programa em função do tipo de carga e do seu grau de sujidade.

Os diferentes programas e as suas utilizações são descritos na tabela de programas deste manual. Utilize o ícone do programa para selecionar o ciclo de lavagem pretendido.

Mudar de programa

- Exemplo: um ciclo em curso só pode ser modificado se estiver a decorrer há pouco tempo. Caso contrário, o detergente poderia já ter sido libertado e a máquina já esvaziou a água de lavagem. Neste caso, será necessário encher o distribuidor de detergente novamente (consulte a secção "Encher o compartimento de detergente").
- Toque no ícone Ligar/Desligar para cancelar o programa e voltar a ligar o aparelho. Pode

PORTUGUÊS

alterar o programa para a definição de ciclo desejada (consulte a secção "Iniciar um ciclo de lavagem").

NOTA (segundo os modelos):

- Se abrir a porta durante a lavagem, o aparelho deter-se-á e soará o alarme de aviso; o ecrã mostrará E1. Quando a porta for fechada, o aparelho continuará a funcionar após 10 segundos.
- Os 6 indicadores de programa indicarão o estado da máquina de lavar loiça:
- Um dos indicadores do programa aceso → ciclo em curso.
- Um dos indicadores do programa a piscar → pausa.
- NOTA: se todos os indicadores começarem a piscar, indicando que a máquina está a funcionar mal, desligue a alimentação elétrica principal e a alimentação de água antes de contactar o Serviço de Assistência Técnica Cecotec.

Introdução de pratos durante o ciclo

- Pode adicionar loiça em qualquer altura antes de o distribuidor de detergente for ativado.
- Abra ligeiramente a porta para parar a lavagem.
- Quando os braços aspersores tiverem parado, pode abri-lo completamente.
- Introduza a loiça esquecida.
- Feche a porta. A máquina de lavar loiça funcionará após 10 segundos.

⚠ AVISO!

É perigoso abrir a porta enquanto o ciclo de lavagem está a decorrer, pois a água quente pode provocar queimaduras.

Desligar a máquina de lavar loiça

- O ecrã indicará "---" e a máquina emitirá 6 sinais sonoros; só neste caso o programa terá terminado.
- Desligue a máquina de lavar loiça tocando no ícone Ligar/Desligar.
- Desligue a alimentação geral de água.
- Abra cuidadosamente a porta. Pode sair vapor quente quando a porta é aberta.
- A loiça quente é sensível a choques. Por conseguinte, é necessário deixar arrefecer a loiça durante cerca de 15 minutos antes de a retirar do aparelho.
- Abra a porta da máquina de lavar loiça, deixe-a entreaberta e aguarde alguns minutos antes de retirar a loiça. Desta forma, estará mais fresca e a secagem será melhor.

Retirar a loiça

- É normal que a máquina de lavar loiça tenha humidade no interior.
- Esvazie primeiro o cesto inferior e depois o cesto superior. Deste modo, evitar-se-á que a água do cesto superior pingue sobre a loiça do cesto inferior.

7. LIMPEZA E MANUTENÇÃO

Sistema de filtragem. (Fig. 18)

- O filtro é utilizado para evitar que restos grandes e outros restos entrem na bomba. Os restos podem entupir o filtro em qualquer altura.
- O sistema de filtragem é composto por um filtro grosso, um filtro plano (filtro principal) e um microfiltro (filtro fino).

1. Filtro plano

Os alimentos e os restos ficarão presos no braço aspersor inferior.

2. Filtro grosso

- Os restos grandes, como ossos e vidro, que poderiam entupir o esgoto, ficarão retidos no filtro grosso.
- Para retirar um objeto preso neste filtro, aperte suavemente as abas por cima deste filtro e levante-o.

3. Microfiltro

- Este filtro retém a sujidade e os restos alimentares na zona do sumidouro e evita que sejam depositados de novo na loiça durante um ciclo.
- Verifique se os filtros estão entupidos sempre que a máquina de lavar loiça é utilizada.
- O sistema de filtragem pode ser retirado desaparafusando o filtro grosso. Retire os restos de comida e limpe os filtros com água corrente.
- Etapa 1: rode o filtro grosso e, em seguida, levante-o. (Fig. 19)
- Etapa 2: levante o filtro plano. Fig. 20

NOTA: Se for executado da etapa 1 para a etapa 2, o sistema de filtragem deve ser removido; se for executado da etapa 2 para a etapa 1, o sistema de filtragem deve ser instalado.

Conjunto de filtros

- Para obter o melhor desempenho e resultados, é necessário limpar o conjunto do filtro. O filtro remove eficazmente as partículas de alimentos da água de lavagem, permitindo a sua recirculação durante o ciclo. Por este motivo, recomenda-se remover as partículas maiores de alimentos que ficam presas no filtro após cada ciclo de lavagem.
- Lave o filtro semicircular sob a torneira.
- Para retirar o conjunto do filtro, puxe a pega do recipiente para cima.
- O conjunto do filtro deve ser limpo uma vez por semana.
- Para limpar o filtro grosso e o microfiltro, utilize uma escova de limpar macia.
- Em seguida, volte a montar as peças do filtro como indicado nas figuras acima e volte a colocar todo o conjunto na máquina de lavar loiça.

PORTUGUÊS

- Coloque os filtros no lugar e puxe para baixo. Nunca utilize a máquina de lavar loiça sem os filtros.
- Substituir os filtros de forma segura, caso contrário, grandes detritos poderiam entrar no sistema e causar um bloqueio.



Nunca utilize a máquina de lavar loiça sem os filtros. Não bata nos filtros quando os limpar. Caso contrário, o desempenho da máquina de lavar loiça pode ser deformado e degradado.

Limpeza dos braços dos aspersores

Os braços acumulam químicos, pelo que é necessário limpá-los com frequência, uma vez que os químicos da água dura obstruem os orifícios e rolamentos dos braços aspersores. Para retirar os braços aspersores, desaperte a porca em sentido horário para retirar a arruela na parte superior do braço e retire-o. Lave os braços com água morna com sabão e usar uma escova macia para os limpar. Coloque-os novamente depois de os enxaguar completamente. Fig. 21

Cuidados com a máquina de lavar loiça

- Para limpar o painel de controlo, utilize um pano ligeiramente húmido e depois seque-o bem.
- Para limpar o exterior, pode utilizar uma cera de polimento específica para eletrodomésticos. Nunca utilize objetos afiados, esfregões ou produtos de limpeza agressivos em qualquer parte da máquina de lavar loiça.

Proteção contra congelamento

- Se deixar a sua máquina de lavar loiça num local frio durante o inverno, onde a temperatura pode descer abaixo dos 0 °C, recomenda-se fazer o seguinte:
- Desligue a energia elétrica da máquina de lavar loiça na fonte de alimentação.
- Desligue o abastecimento de água e desligue o tubo de entrada de água da válvula de água da máquina de lavar loiça.
- Drene a água do tubo de entrada e da válvula de água (utilize um recipiente para apanhar a água).
- Volte a ligar o tubo de entrada à válvula de água.
- Retirar o filtro do fundo da máquina e usar uma esponja para absorver a água no poço.

Limpeza da porta

- Para limpar o rebordo da porta, basta utilizar um pano macio, quente e húmido. Para evitar a penetração de água na vedação da porta e nos componentes elétricos, não utilize qualquer tipo de produto de limpeza em spray.
- Nunca utilize produtos de limpeza abrasivos ou esfregões em superfícies exteriores, pois podem riscar o acabamento. Alguns papeis de cozinha podem também riscar ou deixar marcas na superfície.

Siga estes passos quando houver materiais estranhos na máquina de lavar loiça.**⚠️ AVISO!**

- Nunca utilize um produto de limpeza em spray para limpar o painel da porta, pois pode danificar o sistema de abertura e fecho da porta e os componentes elétricos. A utilização de agentes abrasivos não é permitida devido ao risco de riscar ou manchar a superfície da máquina de lavar loiça.

Como manter a sua máquina de lavar loiça em bom estado**Após cada lavagem**

- Após cada lavagem, desligar o abastecimento de água ao aparelho e deixar a porta ligeiramente aberta durante alguns minutos para que a humidade e os odores não fiquem retidos no interior.

Desligar a ficha da tomada.

- Antes da limpeza ou manutenção, remova sempre a ficha da tomada. Não corra riscos.
- Não utilize solventes ou produtos de limpeza abrasivos. Para limpar o exterior e as peças de borracha da máquina de lavar loiça, não utilize solventes ou produtos de limpeza abrasivos. Utilize apenas um pano com água morna e sabão neutro. Para remover as manchas da superfície interior, utilize um pano humedecido com água e um pouco de vinagre ou um produto de limpeza específico para máquinas de lavar loiça.
- Quando a máquina de lavar loiça não for utilizada durante um longo período de tempo:
- Recomenda-se fazer um ciclo de lavagem com a máquina de lavar loiça vazia e depois desligar a ficha da tomada, desligar o abastecimento de água e deixar a porta do aparelho ligeiramente aberta. Isto ajudará a que os vedantes das portas durem mais tempo e evitará a formação de odores no interior do aparelho.

Deslocamento do aparelho

Se quiser mover o dispositivo, tente mantê-lo na posição vertical. Se for absolutamente necessário, pode colocá-lo virado para trás.

Vedantes

Um dos fatores que provoca a formação de odores na máquina de lavar loiça é a comida presa nos vedantes. A limpeza periódica com uma esponja húmida irá impedir que isto aconteça.

⚠️ Aviso

Perigo de choque elétrico. Desligue a alimentação elétrica antes de instalar a máquina de lavar loiça.



Caso contrário, pode provocar um choque elétrico que pode resultar em ferimentos graves ou morte.

8. RESOLUÇÃO DE PROBLEMAS

Código de erro

Quando ocorrem algumas falhas, o aparelho apresenta códigos de erro para o avisar.

Códigos	Problema	Possíveis causas
E1	Porta aberta	A porta está aberta quando a máquina de lavar loiça está a funcionar.
E2	Entrada de água	Falha no sistema de entrada de água. Mangueira de entrada de água incorretamente instalada ou obstruída.
E3	Drenagem da água	Avaria do sistema de descarga de água. Mangueira de descarga de água incorretamente instalada ou obstruída.
E4	Sensor de temperatura	Avaria do sensor de temperatura.
E5	Transbordamento/fuga	Ocorre um transbordo/fuga de água.
E6	Fuga de água.	Ocorrem fugas de água.
E7	Resistência	Aquecimento anormal.

AVISO!

Se ocorrer um transbordo, desligue o abastecimento principal de água antes de chamar para o Serviço de Assistência Técnica da Cecotec. Se houver água no tabuleiro de base devido a enchimento excessivo ou pequenas fugas, a água deve ser removida antes de reiniciar a máquina de lavar loiça.

Antes de contactar o Serviço de Assistência Técnico

As tabelas seguintes podem evitar que tenha de contactar a assistência técnica.

Problema	Possíveis causas	Possível solução
A máquina de lavar loiça não funciona.	O fusível queimou ou o disjuntor disparou.	Substitua o fusível ou reponha o disjuntor no quadro principal da sua casa. Remover quaisquer outros aparelhos que partilhem o mesmo circuito com a máquina de lavar loiça.
	A fonte de alimentação não está ligada.	Certifique-se de que a máquina de lavar loiça está ligada e que a porta está devidamente fechada. Certifique-se de que o cabo de alimentação está firmemente ligado à tomada elétrica.
	A pressão da água é baixa.	Verifique se o abastecimento de água está ligado corretamente e se a torneira de água está ligada.
A bomba de drenagem não de detém.	Transbordo	O sistema foi concebido para detetar um transbordo. Quando o detetar, desligará a bomba de circulação e ligará a bomba de drenagem.
Ruído.	Estes sons são normais.	Som da abertura do distribuidor de detergente.
	Os utensílios não estão seguros nos cestos ou algo pequeno caiu de um cesto.	Certifique-se de que tudo está bem preso na máquina de lavar loiça.
	Zumbido do motor.	A máquina de lavar loiça não foi utilizada regularmente. Se não o utilizar com frequência, lembre-se de o encher e esvaziar todas as semanas, o que ajudará a manter a junta húmida.

PORTUGUÊS

Espuma dentro da máquina de lavar loiça.	Detergente inapropriado	Utilizar apenas detergente especial para lavagem de loiça para evitar a formação de espuma. Se isso acontecer, abra a máquina de lavar loiça e deixe a espuma evaporar. Adicione 4 litros de água fria no interior. Feche e tranque a máquina de lavar loiça e, em seguida, inicie o ciclo de lavagem Pré-enchugamento para escoar a água. Repita o processo, se for necessário.
	Abrilhantador derramado.	Limpar sempre imediatamente os derrames de abrilhantador.
O interior é tingido.	Foi utilizado detergente com corante.	Certifique-se de que utiliza detergentes sem corantes.
A loiça e os talheres não estão limpos.	Programa inadequado Carregamento incorreto do cesto.	Selecione um programa mais potente. Certifique-se de que o distribuidor de detergente e os braços aspersores não estão bloqueados por loiça grande.
Há manchas e camadas de sujidade nos copos e talheres.	<ol style="list-style-type: none"> 1. Água muito dura 2. Baixa temperatura de entrada 3. Sobrecarregamento da máquina de lavar loiça 4. Carregamento inadequado 5. Detergente em pó expirado ou húmido 6. Distribuidor de abrilhantador vazio. 7. Dosagem incorreta do detergente 	<p>Para remover manchas de utensílios de vidro:</p> <ul style="list-style-type: none"> - Retire todos os utensílios de metal da máquina de lavar loiça. Não adicione detergente. - Selecione o ciclo mais longo. - Ligue a máquina de lavar loiça e deixe-a funcionar durante 18 a 22 minutos. Depois, realize a lavagem principal. - Abra a porta para deitar 2 chávenas de vinagre branco no fundo da máquina. - Feche a porta e deixe que a máquina complete o ciclo. Se o vinagre não funcionar: repita o procedimento acima, mas utilize 1/4 de chávena (60 ml) de ácido cítrico em vez de vinagre.

Opacidade no vidro.	Combinação de água macia e demasiado detergente.	Utilize menos detergente se tiver água macia e selecione um ciclo mais curto para a lavagem dos vidros.
Película castanha-amarelada nas superfícies interiores.	Manchas de chá ou café.	Utilize uma solução de 1/2 chávena de lixívia e 3 chávenas de água morna para remover as nódoas. ADVERTÊNCIA É necessário aguardar 20 minutos após um ciclo para deixar arrefecer os elementos de aquecimento antes de limpar o interior, caso contrário, o aparelho queimar-se-á.
	Os depósitos de ferro na água podem originar uma película.	Recomenda-se a instalação de um filtro especial para descalcificar o abastecimento de água.
Película branca na superfície interior.	Água dura.	Para limpar o interior, usar um pano macio e húmido com detergente de lavar loiça e usar luvas de borracha. Nunca utilize outro produto de limpeza que não seja detergente para máquinas de lavar loiça, isto pode causar formação de espuma.
A tampa da gaveta para detergente não pode ser fechada corretamente.	Os restos de detergente obstruem a vedação.	Limpe os restos de detergente que aderem ao interior do distribuidor.
Há detergente no distribuidor.	A loiça bloqueia o doseador de detergente.	Volte a carregar corretamente a loiça.
Forma-se vapor.	Este fenómeno é normal.	Durante a secagem e o escoamento da água, sai algum vapor da grelha de ventilação junto ao sistema de fecho da porta.
Marcas pretas ou cinzentas na loiça.	Os utensílios de alumínio foram encostados contra a loiça	Utilize um produto de limpeza específico suave para remover estas marcas.

PORTUGUÊS

Há água acumulada no fundo da máquina de lavar loiça.	É normal.	Uma pequena quantidade de água limpa à volta da saída no fundo da máquina de lavar loiça mantém a vedação lubrificada.
A máquina tem uma fuga.	Enchimento excessivo do distribuidor ou derrame de abrillantador.	Verta o abrillantador no distribuidor, tendo cuidado de não deitar demasiado líquido. O abrillantador derramado pode provocar uma formação excessiva de espuma e levar a um transbordo. Limpe qualquer derrame com um pano húmido.
	A máquina não está nivelada.	Certifique-se que a máquina está nivelada.

Nota:

Se nenhuma destas situações corresponder ao seu problema, não tente desmontar ou reparar o aparelho por si próprio. As reparações efetuadas por pessoas inexperientes podem resultar em ferimentos ou avarias graves. Se tiver alguma dúvida, entre em contacto com o Serviço de Assistência Técnica da Cecotec. A reparação deve ser efetuada por um técnico autorizado e só devem ser utilizadas peças sobressalentes originais.

A automanutenção ou manutenção não autorizada afetará a utilização segura do produto e a aplicação da política de garantia.

9. ESPECIFICAÇÕES TÉCNICAS

Para consultar as informações técnicas, basta digitalizar o código QR em anexo.

Referência	02772	02773	02774
Modelo	Bolero Aguazero 6100 E	Bolero Aguazero 6100 Inox E	Bolero Aguazero 6100 Dark E
Código QR			

Tensão nominal	220-240 V~
Frequência nominal	50 Hz
Potência total	1850 W
Pressão do abastecimento	0,04-1,00 MPa
Grau de proteção	IP X2
Classe de eficiência energética*	E
Capacidade	13 talheres

*A (eficiência mais elevada) a G (eficiência mais baixa)

As especificações técnicas podem ser alteradas sem notificação prévia para melhorar a qualidade do produto.

Fabricado na China | Desenhado na Espanha

Ficha de dados técnicos de acordo com a Diretiva da UE 2019/2017

Fabricante	Cecotec Innovaciones, S.L.	
Modelos	02772_02773_02774	
Número de talheres	13	
Classe de eficiência energética (1)	E	
PARÂMETRO	UNIDADE	VALOR
Consumo de energia do programa ECO (EPEC) arredondado à terceira casa decimal.	kWh/ciclo	0,936
Consumo de energia do programa padrão (SPEC) arredondado à terceira casa decimal.	kWh/ciclo	1,675

PORTUGUÊS

Índice de eficiência energética (EEI)	-	55,9
Consumo de água do programa ECO (EPWC) arredondado a uma casa decimal.	l/ciclo	11,0
Índice de desempenho de limpeza (IC)	-	1,130
Índice de desempenho de secagem (ID)	-	1,090
Duração do programa ECO (Tt) arredondada ao minuto mais próximo.	h:min	3:57
Consumo de energia em modo Desligado (Po) arredondado a duas casas decimais	W	0,49
Consumo de energia em modo Standby (Psm) arredondado a duas casas decimais	W	0,60
As informações são apresentadas no modo Standby?	-	Não
Consumo de energia em modo Standby (Psm) em condições de espera rede elétrica (se aplicável), arredondado a duas casas decimais	W	-
Consumo de energia em Início retardado (Pds) (se aplicável), arredondado a duas casas decimais	W	1
Classe de emissão de ruído acústico	dB(A) re 1 pW	49
Instalação	Livre instalação	
Encastrável	Sim	
Altura*	85 cm	
Largura*	60 cm	
Profundidade (com conectores)*	60 cm	
Consumo de energia	1850 W	
Tensão/Frequência nominal	AC 220-240 V, 50 Hz	
Pressão da água (pressão de caudal)	0,4-10 bar = 0,04-1,0 MPa	

*Medidas aproximadas, podem variar consoante o modelo.

O aparelho está em conformidade com as normas e diretivas europeias na versão válida no momento da entrega.

LVD 2014/35/EU

EMC 2014/30/EU
EU 2019/2022

10. RECICLAGEM DE PRODUTOS ELÉTRICOS E ELETRÔNICOS



Este símbolo indica que, de acordo com os regulamentos aplicáveis, o produto e/ou bateria deve ser eliminado separadamente do lixo doméstico. Quando este produto atingir o fim da sua vida útil, deverá remover as pilhas/baterias/acumuladores e levá-lo para um ponto de recolha designado pelas autoridades locais.

Para obter informação detalhada acerca da forma mais adequada de eliminar os seus equipamentos elétricos e eletrônicos e/ou as correspondentes baterias, o consumidor deverá contactar com as autoridades locais.

A conformidade com as diretrizes acima referidas ajudará a proteger o ambiente.

11. GARANTIA E SAT

A Cecotec será responsável perante o utilizador final ou consumidor por qualquer falta de conformidade que exista no momento da entrega do produto nos termos, condições e prazos estabelecidos pelos regulamentos aplicáveis.

Recomenda-se que as reparações sejam efetuadas por pessoal qualificado.

Se detetar um incidente com o produto ou tiver alguma dúvida, contacte o Serviço de Assistência Técnica oficial da Cecotec através do número +34 96 321 07 28.

12. COPYRIGHT

Os direitos de propriedade intelectual dos textos deste manual pertencem à CECOTEC INNOVACIONES, S.L. Todos os direitos reservados. O conteúdo desta publicação não pode, no todo ou em parte, ser reproduzido, armazenado num sistema de recuperação, transmitido ou distribuído por qualquer meio (eletrónico, mecânico, fotocópia, gravação ou similar) sem a autorização prévia da CECOTEC INNOVACIONES, S.L.

1. ONDERDELEN EN COMPONENTEN

Fig. 1

1. Bovenste mand
2. Sproeiarmen
3. Onderste mand
4. Waterontharder
5. Filters
6. Wasmiddel vak
7. Glansspoelmiddel dispenser
8. Besteklade

OPMERKING:

De afbeeldingen in deze handleiding zijn schematische voorstellingen en komen mogelijk niet exact overeen met het product.

2. VÓÓR DE INSTALLATIE

- Dit apparaat heeft een verpakking die ontworpen is om het tijdens het transport te beschermen. Haal het apparaat uit de doos en verwijder al het verpakkingsmateriaal. U kunt de originele doos en andere verpakking op een veilige plaats bewaren om beschadiging van het apparaat te voorkomen als u het in de toekomst moet vervoeren. Als u de verpakking toch weggooit, zorg er dan voor een correcte recyclage.
- Controleer of alle onderdelen en componenten aanwezig en in goede staat zijn. Als een van deze ontbreekt of niet in goede staat is, neem dan onmiddellijk contact op met de Technische Dienst van Cecotec.

Inhoud van de doos

- Vaatwasser
- Inlaatslang
- Afvoerslang
- Trechter (afhankelijk van model)
- Handleiding

3. INSTALLATIE

-  Bewaar deze gebruiksaanwijzing voor toekomstig gebruik. Als het apparaat wordt verkocht, weggegeven of verplaatst, zorg er dan voor dat de handleiding bij het apparaat wordt bewaard, zodat de nieuwe eigenaar er ook over kan beschikken.

- Lees deze gebruiksaanwijzing zorgvuldig door: hij bevat belangrijke informatie over de veilige installatie, het gebruik en het onderhoud van het apparaat.
- Als het nodig is om het apparaat op enig moment te verplaatsen, houd het dan rechtop; als het absoluut noodzakelijk is, kan het op zijn rug worden gekanteld.

Let op:

De installatie van leidingen en elektrische apparatuur moet worden uitgevoerd door professionals.

Positioneren en nivelleren

- Haal het apparaat uit de verpakking en controleer of het tijdens het transport niet beschadigd is. Als deze beschadigd is, neem dan contact op met de technische dienst van Cecotec en ga niet verder met het installatieproces.
- Controleer de vaatwasser en plaats hem zo dat de zijkanten of achterkant in contact zijn met aangrenzende kasten of zelfs de muur. Dit apparaat kan ook onder een afzonderlijk werkblad worden geïnstalleerd (zie installatie-instructies).
- Plaats de vaatwasser op een vlakke en stevige vloer. Als de vloer ongelijk is, kunnen de voorpoten van het apparaat worden versteld tot een horizontale positie (de hellingshoek mag niet groter zijn dan 2 graden). Als het apparaat correct waterpas staat, zal het stabiel zijn en veel minder snel bewegen of trillingen en geluid veroorzaken tijdens het gebruik.

Aansluiting van water- en elektriciteitsvoorzieningen

- Het aansluiten van water en elektriciteit mag alleen worden uitgevoerd door een gekwalificeerde technicus.
- De vaatwasser mag niet bovenop de waterslangen of de stroomkabel worden geplaatst.
- Het apparaat moet worden aangesloten op het waterleidingnet door middel van nieuwe leidingen. Gebruik geen oude leidingen.

Aansluiting watertoevoerslang (optioneel afhankelijk van model)

- Sluit de koud watertoevoerslang aan op een
- 3/4 inch/19 mm schroefdraadconnector en zorg ervoor dat deze goed vastzit.
- Als de waterleidingen nieuw zijn of lange tijd niet gebruikt zijn,
- Laat het water lopen om te controleren of het schoon is en geen onzuiverheden bevat.
- Als deze voorzorgsmaatregel niet wordt genomen, bestaat het risico dat de watertoevoer wordt geblokkeerd en het apparaat wordt beschadigd. (Fig. 2).

Aansluiting waterafvoerslang

- Plaats de afvoerslang van je machine in de afvoerbuis zonder deze te knikken.
- Wanneer de slang is aangesloten, is de hoogte van de uitlaat tussen 0,5-1 meter.
- Als de lengte van de slang niet voldoende is, kunt u een verlengstuk gebruiken van

NEDERLANDS

hetzelfde materiaal als de oorspronkelijke slang. Denk eraan dat de slang niet langer mag zijn dan 4 meter, zelfs niet met een verlengstuk.

- Als de afvoerslang langer is dan 4 m, wordt de vaat niet goed gereinigd. Maak de slang vast aan de afvoerbuïs om te voorkomen dat deze losraakt tijdens het wassen (Afb. 3).

Let op:

Let op: de afvoerslang kan niet worden losgekoppeld, dus de afvoer moet worden vastgemaakt en zo dicht mogelijk bij de vaatwasser worden geplaatst. De afvoerslang moet zich op een afstand van maximaal 1-1,5 meter van de vaatwasser bevinden. Als de afstand langer is, zal dit het afvoerproces van de vaatwasser beïnvloeden, waardoor zich te veel afvalwater ophoopt in de slang en de prestaties van de vaatwasser worden beïnvloed.

Elektrische verbindingen

Controleer voordat u de stekker in het stopcontact steekt of:

- De stekker geaard is en voldoet aan de huidige voorschriften;
- Het stopcontact bestand is tegen de maximale belasting van het apparaat, die is aangegeven op het typeplaatje aan de binnenkant van de deur (zie beschrijving van het apparaat);
- De voedingsspanning binnen de waarden ligt die zijn aangegeven op het typeplaatje aan de binnenkant van de deur;
- Het stopcontact compatibel is met de stekker van het apparaat. Zo niet, laat de stekker

 'an vervangen door een erkende monteur. Gebruik geen verlengsnoeren of stekkers. Zodra het apparaat is geïnstalleerd, moeten het netsnoer en het stopcontact gemakkelijk toegankelijk zijn.



De kabel mag niet gebogen of samengedrukt worden.



Als het netsnoer beschadigd is, moet het worden vervangen door de technische dienst van Cecotec om mogelijke risico's te voorkomen.



Cecotec is niet verantwoordelijk voor incidenten die zich voordoen als deze regels niet worden nageleefd.

Tips voor de eerste wascyclus

- Zodra het toestel geïnstalleerd is, onmiddellijk voor het starten van de eerste wascyclus, de zoutdispenser volledig vullen en ongeveer 2 kg zout toevoegen (afhankelijk van het model). Water kan overlopen: dit is normaal en geen reden tot bezorgdheid. Het is ook normaal dat het lampje LOW SALT (laag zout) een paar cycli blijft knipperen nadat het zout is geladen.

Plaatsing van het apparaat

- Plaats het apparaat op de gewenste locatie. Het achterste deel moet tegen de achterwand rusten en de zijkanten tegen de aangrenzende kasten of muren. De vaatwasser is uitgerust met watertoevoer- en afvoerslangen die rechts of links kunnen worden geplaatst voor eenvoudige installatie (afhankelijk van het model).

Nivellering van het apparaat

Als het apparaat eenmaal op zijn plaats staat, pas dan de poten aan (door ze vast of los te draaien) om de hoogte van de vaatwasser aan te passen en hem waterpas te zetten. Het apparaat mag in geen geval meer dan 2° worden gekanteld.

OPMERKING: De maximale hoogteverstelling van de poten is 20 mm.

Hoe overtollig water uit slangen afvoeren

Indien de gootsteen zich op een hoogte van 1 m van de vloer bevindt, kan het overtollige water in de slangen niet rechtstreeks in de gootsteen worden afgevoerd. Het overtollige water uit de slangen moet worden geleegd in een geschikte emmer of bak buiten en onder de gootsteen.

Wateruitgang

Installeer de afvoerslang. De afvoerslang moet correct worden geplaatst om waterlekage te voorkomen. Zorg ervoor dat de watertoevoerslang niet geknikt of geplet is.

Verleng slang

- Als u een verlengstuk voor de afvoerslang nodig hebt, gebruik dan een vergelijkbare slang.
- Hij mag niet langer zijn dan 4 meter, anders kan het reinigingseffect van de vaatwasser verminderen.

Sifon installatie

De aansluiting moet zich tussen 50 cm (minimaal) en 100 cm (maximaal) boven de onderkant van de vaatwasser bevinden. De afvoerslang moet worden vastgezet met een slangklem.

Let op:

Bewaar deze handleiding na de installatie in de zakken met bedrukt materiaal. De inhoud van deze handleiding is zeer nuttig voor gebruikers.

4. VOORDAT U DE VAATWASSER GEBRUIKT

Controleer de volgende punten voordat u de vaatwasser start:

- Of de vaatwasser waterpas en vast staat.
- Of de inlaatklep open is.
- Of er lekkage is bij de slangaansluitingen
- Of de kabels goed zijn aangesloten.
- Of er stroom is op het stopcontact.
- Of de inlaat- en afvoerslangen zijn vastgeschroefd en geborgd
- Al het verpakkingsmateriaal en bedrukte materialen moeten uit de vaatwasser worden verwijderd.
- Let op
- Bewaar deze handleiding na de installatie. De inhoud van deze handleiding is zeer nuttig voor gebruikers.

Voordat u de vaatwasser voor het eerst gebruikt:

- De waterontharder instellen
- Vul het ontkalkingsreservoir met ongeveer 500 ml water (afhankelijk van het model) en voeg afwasmiddel toe.
- Vul het spoelglansmiddelbakje.
- Vul het wasmiddel bij.

1. De waterontharder instellen

De waterontharder is ontworpen om mineralen en zouten uit het water te verwijderen, die een nadelig effect zouden hebben op de werking van het apparaat. Hoe hoger het gehalte aan deze mineralen en zouten, hoe harder het water zal zijn. De waterontharder moet worden aangepast aan de hardheid van het water in u omgeving. U waterleidingbedrijf kan u adviseren over de waterhardheid in u omgeving.

Instellingen

- De hoeveelheid zout kan worden ingesteld van H0 tot H7. Er is geen zout nodig bij de H0-waarde.
- Informeer naar de hardheidswaarde van u kraanwater. U waterleidingbedrijf zal u hierbij helpen.
- De vooraf ingestelde waarde is te vinden in de waterhardheidstabel.
- Sluit de deur.
- Druk op het aan/uit touch icoon.
- Houd het touch icoon "Delay" (vertragen) ingedrukt en druk gedurende 5 seconden op het touch icoon "Program" (programmeren).
- Het apparaat piept en H knippert op het digitale display (fabrieksinstelling is H4).

De configuratie wijzigen:

- Druk op het touch icoon "Delay".
- Elke keer dat het icoon wordt ingedrukt, wordt de ingestelde waarde met één niveau verhoogd. Wanneer de waarde H7 is bereikt, springt het display terug naar H0 (uit).
- Druk op het touch icoon "Program". De gekozen configuratie wordt opgeslagen.
- Neem contact op met u waterleverancier voor informatie over de hardheid van het geleverde water.
- Elke cyclus met regeneratie verbruikt 2,0 liter water extra, het energieverbruik stijgt met 0,001 kWh.

Waterhardheid tabel

Hardheid van het water		mmol/l	Instelwaarde op de machine	Regeneratie vindt elke "x" reeks programma's plaats.
°eH (Clark graad)	Bereik			
0-8	mild	0-1.1	H0	Uitschakelen
9-10	mild	1.2-1.4	H1	13
11-12	medium	1.5-1.8	H2	9
13-15	medium	1.9-2.1	H3	7
16-20	medium	2.2-2.9	H4	5
21-26	hard	3.0-3.7	H5	4
27-38	hard	3.8-5.4	H6	2
39-62	hard	5.5-8.9	H7	1

2. Voeg zout toe aan de waterontharder

Gebruik altijd afwaszout.

OPMERKING: Als uw model geen waterontharder heeft, kunt u dit gedeelte overslaan.

Waterontharder

- De waterhardheid varieert van plaats tot plaats. Als er hard water in de vaatwasser wordt gebruikt, ontstaat er kalkaanslag op serviesgoed en bestek.
- Het apparaat is uitgerust met een speciale waterontharder die gebruik maakt van een zoutreservoir dat speciaal ontworpen is om kalk en mineralen uit het water te verwijderen.
- Het zoutreservoir bevindt zich onder de onderste mand en moet als volgt worden gevuld:

NEDERLANDS

Attentie!

- Gebruik alleen zout dat speciaal ontworpen is voor gebruik in vaatwasmachines. Elk ander type zout dat niet speciaal is ontworpen voor gebruik in vaatwassers, vooral keukenzout, zal de ontkalker beschadigen. In geval van schade veroorzaakt door het gebruik van ongeschikt zout, geeft Cecotec geen garantie en is niet aansprakelijk voor de veroorzaakte schade.
- Voeg gewoon zout toe vlak voordat u een van de volledige wasprogramma's start.
- Zo voorkomt u dat zoutkorrels of zout water, dat eventueel uit de machine is gelopen, enige tijd in de bodem van de machine blijft liggen, wat corrosie kan veroorzaken.
- Na de eerste wasbeurt gaat het lampje op het bedieningspaneel uit.
- Verwijder de onderste mand, schroef vervolgens het deksel van het zoutreservoir los en verwijder het (Fig. 4).
- Als u het zoutreservoir voor de eerste keer vult, vul hem dan voor 2/3 met water (ongeveer 500 ml). (Afb. 5)
- Plaats het uiteinde van de trechter in de opening en giet er ongeveer 2 kg vaatwasser zout in (de hoeveelheid kan variëren afhankelijk van het model vaatwasser). Het is normaal dat er een kleine hoeveelheid water uit het zoutreservoir komt.
- Schroef de dop er voorzichtig weer op.
- Normaal gaat het zoutcontrolelampje 2-6 dagen nadat het zoutreservoir gevuld is uit.

OPMERKINGEN:

- Vul het zoutreservoir pas als het zoutindicatielampje op het bedieningspaneel brandt. Zelfs als het zoutreservoir voldoende gevuld is, is het mogelijk dat het indicatielampje niet dooft voordat het zout volledig is opgelost. Als het zoutindicatielampje op het bedieningspaneel niet gaat branden (bij sommige modellen), kunt u inschatten wanneer u het zout in de ontkalker moet bijvullen aan de hand van de cycli die de vaatwasser heeft gedraaid.
- Als er zoutvlekken zijn, kan er een inweekprogramma worden uitgevoerd om deze te verwijderen.

WAARSCHUWING: Als er geen zout wordt toegevoegd, is het reinigende effect op de vaat slecht en ontstaat er kalkaanslag.

3. Het spoelglansmiddelbakje vullen.

Functie van het spoelglansmiddel

Het spoelglansmiddel wordt automatisch toegevoegd tijdens de laatste spoelbeurt en zorgt voor een grondige spoeling en vlek-vrij drogen.

Attentie!

Gebruik alleen spoelglansmiddel voor vaatwassers. Vul het spoelglansmiddelbakje nooit met andere stoffen (bijv. vaatwasmiddel, vloeibaar afwasmiddel). Dit kan het toestel beschadigen.





Wanneer moet de spoelglansmiddel dispenser worden bijgevuld?

Tenzij het waarschuwinglampje voor spoelglansmiddel op het bedieningspaneel brandt, kunt u de hoeveelheid altijd schatten aan de hand van de kleur van de optische niveau-indicator "D" naast het deksel. Als het spoelglansmiddelbakje vol is, is het hele display donker. Als het spoelglansmiddel afneemt, zal de grootte van de donkere vlek ook afnemen. Laat het spoelglansmiddelniveau nooit onder $\frac{1}{4}$ van zijn capaciteit zakken.

De grootte van de donkere vlek op de spoelglansmiddelindicator verandert naarmate het spoelglansmiddel afneemt.

Optische spoelglansmiddelpeilindicator (Fig. 6):

D (indicator spoelglansmiddel)

-  Vol
-  3/4 vol
-  1/2 vol
-  1/4 vol - Moet worden bijgevuld om vlekken te verwijderen
-  Leeg

1. Om de dispenser te openen, draait u de dop tegen de klok in (in de richting van de linker "open" pijl) en tilt u deze omhoog.
2. Giet het spoelglansmiddel in de dispenser en let op dat u niet te veel giet.
3. Plaats de stekker terug en steek deze in lijn met de "open" pijl en draai deze rechtsom (naar de rechter "gesloten" pijl).

Fig. 7

- Het spoelglansmiddel komt vrij tijdens de laatste spoelbeurt om te voorkomen dat het water druppels vormt op de vaat, die vlekken en strepen kunnen achterlaten. Het verbetert ook het drogen doordat het water van de vaat afloopt. Uw vaatwasser is ontworpen om vloeibare spoelglansmiddelen te gebruiken. Het spoelglansmiddelbakje bevindt zich aan de binnenkant van de deur, naast het afwasmiddelbakje.
- Om de dispenser te vullen, opent u de dop en giet u het spoelglansmiddel in de dispenser totdat de niveau-indicator helemaal donker wordt. Het volume van de

NEDERLANDS

spoelglansmiddeldispenser is ongeveer 140 ml.

- Zorg ervoor dat u de dispenser niet te vol doet, omdat dit kan leiden tot overmatig schuimen. Veeg gemorste vloeistof op met een vochtige doek. Vergeet niet de dop terug te plaatsen voordat u de deur van de vaatwasser sluit.

Attentie!

Veeg het gemorste spoelglansmiddel op met een absorberende doek om overmatig schuimen tijdens de volgende wasbeurt te voorkomen.

De spoelglansmiddeldispenser afstellen. (Afb. 8)

Het spoelglansmiddelbakje heeft vier of zes standen (afhankelijk van het model vaatwasser). Begin altijd met de dispenser in positie "4". Als dit vlekken en slecht drogen tot gevolg heeft, verhoog dan de dosering van het spoelglansmiddel. Verwijder hiervoor de dop van de dispenser en draai de keuzeschakelaar naar stand 5. Als de vaat nog steeds niet goed droogt of vlekken vertoont, stelt u de keuzeschakelaar hoger in totdat de vaat vlekkeloos is. De dosering is in de fabriek ingesteld op de stand "5%".

Opmerking: Verhoog de dosering als er na het afwassen waterdruppels of kalkvlekken op de vaat zitten. Verminder het als er witachtige kleverige vlekken op u servies zitten of een blauwachtige film op glaswerk of messenbladen.

4. Functie van het wasmiddel

Wasmiddelen, met hun chemische ingrediënten, zijn nodig om vuil en viezigheid uit de vaatwasser te verwijderen. De meeste commerciële wasmiddelen zijn geschikt voor dit doel.

Geconcentreerd wasmiddel

- Op basis van hun chemische samenstelling kunnen vaatwassers worden onderverdeeld in twee basiscategorieën:
- Conventionele alkalische wasmiddelen met bijtende bestanddelen.
- Geconcentreerde laag alkalische wasmiddelen met natuurlijke enzymen.
- Het gebruik van het "ECO"-wasprogramma, samen met het gebruik van geconcentreerde afwasmiddelen, vermindert vervuiling en is goed voor u vaat. Dit wasprogramma wordt gecombineerd met de vuil oplossende eigenschappen van de enzymen in het wasconcentraat. Daarom kunnen met het "ECO"-programma, waarin geconcentreerde wasmiddelen worden gebruikt, dezelfde resultaten worden bereikt die anders alleen met het "Intensief"-programma zouden worden bereikt.

Wasmiddel tabletten

Sommige tabletwasmiddelen lossen niet volledig op in korte programma's, in dit geval raden we aan om lange programma's te gebruiken voor een optimaal resultaat.

Wasmiddel vak

De dispenser moet voor het begin van elke wascyclus worden bijgevoerd volgens de instructies in het "Wascyclustabel". U vaatwasser gebruikt minder afwasmiddel en spoelglansmiddel dan conventionele vaatwassers. Meestal is er maar één eetlepel wasmiddel nodig voor een normale waslading. Voeg het vaatwasmiddel vlak voor het starten van de vaatwasser toe, anders kan het nat worden en niet goed oplossen.

Hoeveelheid te gebruiken wasmiddel**Opmerking:**

Fig. 9

- Als het deksel gesloten is, druk dan op de ontgrendelknop om het te openen.
- Voeg altijd wasmiddel toe vlak voor het begin van elke wascyclus. Gebruik alleen specifiek vaatwasmiddel.

WAARSCHUWING!

Vaatwasmiddel is bijtend! Buiten bereik van kinderen bewaren. Als er geen waspoeder wordt toegevoegd, zal het wasresultaat slecht zijn, wat leidt tot een hoger water- en elektriciteitsverbruik voor de tweede wasbeurt.

- Gebruik alleen specifiek vaatwasmiddel. Bewaar het wasmiddel op een koele, droge plaats. Doe pas vaatwaspoeder in de dispenser als u klaar bent om de vaatwasser aan te zetten.

Vullen van het wasmiddelbakje

- Vul het afwasmiddelbakje met afwasmiddel. De markering geeft de doseringsniveaus aan, zoals weergegeven in figuur 10:
 1. Wasmiddelbakje in het hoofdwashprogramma. "MIN" komt overeen met ongeveer 20 g wasmiddel.
 2. Wasmiddelbakje in de voorwascyclus. Komt overeen met ongeveer 5 g wasmiddel.

OPMERKING:

- Informatie over de hoeveelheid wasmiddel voor elk programma vindt u in de "Wascyclustabel". Houd er rekening mee dat er verschillen mogelijk zijn afhankelijk van de mate van vervuiling en de specifieke hardheid van het water.
- Volg de doseeraanbevelingen van de fabrikant op de verpakking van het wasmiddel.
- Sluit het deksel en druk erop tot het vastklikt.
- Als de vaat erg vuil is, breng dan een extra dosis afwasmiddel aan in het vakje voor afwasmiddel voor de voorwas. Dit wasmiddel moet tijdens de voorwasfase worden gebruikt.

NEDERLANDS

Er zijn 3 soorten wasmiddelen.

1. Met fosfaat en chloor
2. Met fosfaat en chloorvrij
3. Fosfaat en chloorvrij

Wasmiddel in poedervorm bevat normaal gesproken geen fosfaat. In dit geval raden we aan om de container van de waterontharder te vullen met zout, zelfs als de waterhardheid slechts 6 dH is. Als fosfaatvrije detergents worden gebruikt in hard water, verschijnen er vaak witte vlekken op borden en glazen. Voeg in dit geval meer wasmiddel toe voor betere resultaten. Niet-chloorhoudende wasmiddelen bleken niet veel. Sterke, gekleurde vlekken worden niet volledig verwijderd. Kies in dat geval een programma met een hogere temperatuur.

Gebruik van 3-in-1 wasmiddeltabletten

Aanbevelingen

- Voordat u deze producten gebruikt, moet u controleren of de hardheid van het geleverde water compatibel is met het gebruik van dit type reinigingsmiddel volgens de instructies van de fabrikant (zie verpakking van het product).
- Deze producten moeten strikt volgens de instructies van de wasmiddelfabrikant worden gebruikt.
- Als u problemen ondervindt bij het eerste gebruik van de 3-in-1 producten, neem dan contact op met de klantenservice van de wasmiddelfabrikant. Deze producten zijn detergents met geïntegreerde en gecombineerde detergent/glansmiddel- en zoutfuncties.

Aanbevelingen

Als er gecombineerde producten worden gebruikt, werken het spoelglansmiddel en de zoutindicator niet meer. Het kan handig zijn om de laagst mogelijke instelling voor waterhardheid te kiezen.

Om de "3 in 1" functie te selecteren

Druk op het power touch icoon en selecteer de "3 in 1" wascyclus door op het "ALT" touch icoon te drukken totdat de 3 in 1 indicator knippert.

De "3 in 1" wascyclus wordt geactiveerd na het indrukken van het start/pauze icoon.

De "3 in 1" functie annuleren

- Als u besluit om over te stappen op het gebruik van een standaard reinigingsmiddel, wordt aanbevolen dat:
- Vul de zout- en spoelglansmiddelvakken.
- Stel de waterhardheid in op de hoogst mogelijke stand en laat het apparaat drie normale cycli zonder belasting draaien.
- Pas de waterhardheid aan volgens de omstandigheden in uw regio.

Let op: De "3 in 1" wascyclus is een extra functie en moet samen met een ander wasprogramma (Intensief, ECO of Zacht) worden gebruikt.

5. VAATWASMANDEN VULLEN

Volg deze laadrichtlijnen voor de beste prestaties van de vaatwasser. De kenmerken en het uiterlijk van de manden kunnen per model verschillen.

- Let op: voor of na het laden van vaatwasmanden
- Verwijder etensresten. Het is niet nodig de vaat onder de kraan af te spoelen. Plaats de voorwerpen zo in de vaatwasser:
- Voorwerpen zoals kopjes, glazen, potten/pannen, enz. moeten naar beneden gericht zijn.
- Gebogen of holle voorwerpen moeten schuin worden geladen, zodat het water kan weglopen. Al het keukengerei moet stevig worden gestapeld en mag niet zo worden verplaatst dat de sproeiarmen niet kunnen draaien tijdens het wassen.
- Heel kleine voorwerpen mogen niet in de vaatwasser, omdat ze dan makkelijk uit de manden kunnen vallen.

Servies verwijderen

Om te voorkomen dat er water van de bovenste mand in de onderste mand druppelt, is het aan te raden eerst de onderste mand te legen en daarna de bovenste.

De bovenste mand laden. Fig. 11

De bovenste mand is ontworpen voor lichter en delicaat vaatwerk, zoals glazen, koffie- en theekopjes, schoteltjes, maar ook borden, kleine kommen en ondiepe pannen (op voorwaarde dat ze niet te vuil zijn). Zet serviesgoed en keukengerei zo neer dat ze niet verschuiven door de waterstraal.

Bovenste mand	
Type	Product
A	Kopje
B	Beker
C	Schoteltjes
D	Mok
E	Dessert kommen
G	Ovenschalen
L	Glazen kommen

NEDERLANDS

Verstelling van de bovenste mand. (Fig.12)

Indien nodig kan de hoogte van de bovenste mand worden aangepast om meer ruimte in de bovenste of onderste mand te creëren voor groot keukengerei. De hoogte van de bovenste mand kan worden aangepast door de wielen op de verschillende hoogtes van de rails te plaatsen. Langwerpige voorwerpen, serveergerei, slabestek of messen moeten zo op het rek worden geplaatst dat ze de rotatie van de sproeiarmen niet belemmeren. De plank kan worden ingeklapt of verwijderd als hij niet wordt gebruikt.

De onderste mand laden

- Het wordt aanbevolen om grote en moeilijk schoon te maken voorwerpen in de onderste mand te plaatsen, zoals potten, pannen, deksels, serveerschalen en kommen, zoals weergegeven in figuur 13.
- Wij raden u aan schotels en deksels aan de zijkanten van de manden te plaatsen, zodat de draaiing van de bovenste sproeiarm niet wordt geblokkeerd.
- Pannen, schalen, enz. moeten altijd met de bovenkant naar beneden worden geplaatst. Diepe potten moeten schuin staan zodat het water eruit kan stromen.
- De onderste mand heeft rijen scharnierende stangen om plaats te bieden aan grotere potten en pannen.

Onderste mand	
Type	Product
E	Dessert kommen
H	Soep borden
I	Platte borden
J	Dessertschalen
K	Ovale borden
L	Kleine sauspan
M	Kleine bordjes
N	Melamine kommen

Onderste mand.

Scharnierende stangen (afhankelijk van model)

De scharnierende stangen bestaan uit twee delen die zich in de onderste mand bevinden. Ze zijn zo ontworpen dat er comfortabeler groot servies zoals potten, pannen enz. in past. Indien nodig kan elk deel afzonderlijk worden opgevouwen, of ze kunnen allemaal samen worden gevouwen voor meer ruimte.

Fig. 14

Besteklade

Plaats het bestek op de lade zoals aangegeven in afbeelding 15. Bestek moet zo worden geplaatst dat het water vrij kan weglopen. De besteklade bestaat uit twee delen die elk verstelbaar zijn. Zet een of beide zijkanten omhoog om meer ruimte te maken voor groter keukengerei in de bovenste mand. Fig. 15

Bestekmand (Afb. 16)	
Type	Product
1	Theelepels
2	Dessertlepels
3	Soeplepels
4	Serveerlepels
5	Serveervorken
6	Vork
7	Messen

De volgende soorten serviesgoed/bestek zijn NIET geschikt voor de vaatwasser:

- Bestek met houten handvatten
- Hoorn of parelmoer porselein
- Plastic voorwerpen die niet hittebestendig zijn.
- Oud bestek met gelijmde onderdelen die niet temperatuurbestendig zijn
- Blikken of koperen bestek of serviesgoed
- Loodkristal
- Stalen voorwerpen die kunnen roesten.
- Houten snijplanken
- Voorwerpen gemaakt van synthetische vezels

WAARSCHUWING!

Laat niets uit de bodem steken.

Ze zijn ongeschikt:

- Sommige glassoorten kunnen hun glans verliezen na een groot aantal wasbeurten.
- Zilver en aluminium onderdelen hebben de neiging te verkleuren tijdens het wassen.
- Geëmailleerde motieven kunnen verbleken als ze vaak in de vaatwasser worden gewassen.

NEDERLANDS

Opmerking: Plaats geen voorwerpen die vervuild zijn met sigarettenas, kaarsvet, lak of verf. Als u nieuw servies koopt, zorg er dan voor dat het vaatwasser bestendig is.

LET OP: Overlaad de vaatwasser niet. Er is slechts ruimte voor 11 standaardgerechten. Gebruik geen vaat die niet geschikt is voor de vaatwasser. Dit is belangrijk voor goede resultaten en een redelijk energieverbruik.

Laden van bestek en servies

Voordat u de vaat laadt, moet u:

- Verwijder grote etensresten.
- Verzacht de resten van aangebrand of vastzittend voedsel in pannen.

Let op bij het inladen van servies en bestek:

- Vaatwerk en bestek mogen de rotatie van de sproeiarmen niet belemmeren.
- Plaats holle voorwerpen, zoals kopjes, glazen, pannen enz. met de opening naar beneden, zodat het water zich niet kan ophopen in de kop of in een diepe bodem.
- Servies en bestek mogen niet in elkaar worden geplaatst en mogen elkaar ook niet bedekken.
- Om schade aan glas te voorkomen, mogen ze niet worden aangeraakt.
- Plaats grote voorwerpen die moeilijker schoon te maken zijn in de onderste mand.
- De bovenste korf is ontworpen voor lichter en delicateser serviesgoed, zoals glazen, koffie- en theekopjes.

Attentie!

- Messen met lange bladen die rechtop staan, kunnen gevaarlijk zijn.
- Lang en/of scherp bestek, zoals fileermessen, moeten horizontaal in de bovenste mand worden gelegd.

Waarschuwing: Als de vaat niet in de juiste positie staat, zal het wasresultaat slecht zijn.

Schade aan glaswerk en ander keukengerei

Mogelijke oorzaken:

- Type glas of productieproces. Chemische samenstelling van het wasmiddel.
- Watertemperatuur en duur van het vaatwasprogramma.

Aanbevolen oplossing:

- Gebruik glazen of porseleinen borden die door de fabrikant zijn gemarkeerd als vaatwasmachinebestendig.
- Gebruik een mild afwasmiddel dat geschikt is voor de vaatwasser. Vraag indien nodig meer informatie op bij de fabrikanten.
- Selecteer een programma met lage temperatuur.

- Haal glazen en bestek direct na afloop van het programma uit de vaatwasser om beschadiging te voorkomen.











Aan het einde van de wasbeurt

Als de wascyclus is voltooid, geeft de vaatwasser 6 pieptonen en stopt dan. Schakel het apparaat uit met het Aan/Uit touch icoon, schakel de watertoevoer uit en open de deur van de vaatwasser. Wacht een paar minuten voordat u de vaatwasser leegmaakt om te voorkomen dat u de vaat en het keukengerei aanraakt wanneer ze nog heet zijn en vatbaarder voor breuk. Ze zullen ook beter drogen.

6. WERKING

6.1 Bedieningspaneel

Fig. 17



1. Aan/uit touch icoon: druk op dit icoon om het apparaat in of uit te schakelen. 
2. Touch icoon programmaselectie "Program": druk op dit icoon om door de verschillende wasprogramma's te bladeren. Het bijbehorende programma-indicatielampje gaat branden om het geselecteerde wasprogramma aan te geven. 
3. Extra functie touch icoon "ALT": druk op dit icoon om de extra functie "3 in 1" te selecteren: de boven- of onderkant wordt gewassen. Het bijbehorende lampje knippert. 
4. Delay touch icoon: Druk op dit icoon om de starttijd van een automatische cyclus met maximaal 24 uur uit te stellen. 
5. Touch icoon Start/Pauze: druk op dit icoon om het wasprogramma te starten of te pauzeren. 
6. Controlelampje programma: als u een wasprogramma selecteert, gaat het bijbehorende controlelampje branden.
7. Controlelampje spoelglansmiddel bijvullen: het controlelampje gaat branden als het spoelglansmiddelbakje bijgevoerd moet worden. 
8. Controlelampje zout bijvullen: het controlelampje gaat branden als de waterontharder bijgevoerd moet worden met zout. 
9. Indicatielampje "3 in 1" functie: de indicator licht op wanneer de extra functie is geselecteerd. 
10. Indicatorlampje "Dry+": de indicator licht op wanneer de extra functie "Dry+" is geselecteerd. 
11. Controlelampje kinderslot: het kinderslot wordt geactiveerd wanneer u de pictogrammen "Alt" en "Vertraging" tegelijkertijd gedurende ongeveer 3 seconden indrukt. De indicator van het kinderslot licht op nadat het 6 keer heeft geknippert. 
12. Indicatorlampje Half Charge: de indicator licht op wanneer de extra functie "Half Charge" is geselecteerd. 

NEDERLANDS

13. Digitaal display: toont de resterende wastijd, foutcodes en de vertragingstijd voor het starten van een wascyclus.

6.2 Starten van een wasprogramma

Tabel met wascycli

Programma	Informatie over selectie van cyclus	Beschrijving van de cyclus	Vaatwasmiddel voor de voorwas/hoofdwas	Tijd (min)	Energie (kWh)	Water (liter)
 Intensive (Intensief)	Voor de vuilste ladingen, zoals potten, pannen, braadpannen en borden waar al een tijdje droog voedsel op heeft gelegen.	Voorwas Hoofdwas (60°C). Spoelen 1. Spoelen 2. Heet spoelen. Drogen.	4/17 g (o "3 en 1")	180	1,300	16,0
 Eco (*EN 60436) (Standaardprogramma)	Voor ladingen met normale vervuiling, zoals licht vervuilde potten, borden, glazen en pannen. Standaard dagelijkse cyclus.	Voorwas. Hoofdwas (44°C). Heet spoelen. Drogen	4/17 g (o "3 en 1")	237	0,936	11,0
 Licht (mild/universeel)	Lichte wascyclus voor delicate items die gevoelig zijn voor hoge temperaturen (draai de cyclus onmiddellijk na gebruik van de items).	Voorwas. Hoofdwas (45°C). Spoelen. Heet spoelen. Drogen.	3/16 g (o "3 en 1")	137	0,850	14,0

 60 min	Voor licht vervuilde vaat en pannen bij dagelijks gebruik.	Heet spoelen 1 Heet spoelen 2 Heet spoelen (60°C) Drogen	3/16 g	60	0,950	10,0
 Snel	Een kortere wasbeurt voor licht vervuilde ladingen die niet gedroogd hoeven te worden.	Hoofdwas (40°C). Heet spoelen.	15 g	39	0,500	7,0
 Voor-Rinse (Voorspoelen/Spoelen)	Voor het spoelen van vaat die u later op de dag wilt afwassen.	Voorwas.	/	11	0,010	4,0

- Het ECO-programma is geschikt voor normaal vervuild vaatwerk. Het is ook het meest efficiënte programma in termen van gecombineerd energie- en waterverbruik.
- Handmatig voorwassen van vaatwerk leidt tot een hoger water- en energieverbruik en wordt afgeraden.
- Afwassen in een huishoudelijke vaatwasser verbruikt over het algemeen minder energie en water dan wassen met de hand als de vaatwasser volgens de instructies wordt gebruikt.
- EN 60436: dit programma is een testcyclus.

De informatie voor de vergelijkingstest volgens EN60436 is als volgt:

- Capaciteit: 13 couverts.
- Positie bovenste mand: bovenste wielen op rails.
- Instelling spoelglansmiddel: 6 (of 4 voor dispenser met vier standen).

Inschakelen van het toestel

Starten van een wascyclus

- Verwijder de onderste en bovenste mand, laad de vaat.

NEDERLANDS

- Duw de manden terug. Het wordt aanbevolen om eerst de onderste mand en dan de bovenste mand te vullen (zie hoofdstuk "De vaatwasser vullen"). Giet het afwasmiddel erbij (zie hoofdstuk "Zout, afwasmiddel en glansspoelmiddel").
- Steek de stekker in het stopcontact. De stroomvoorziening is 220-240 V AC 50 Hz, de specificatie van het stopcontact is 12 A 250 VAC.50 Hz.
- Controleer of de watertoevoer is ingeschakeld en voldoende druk heeft. Sluit de deur, druk op het "on/off" touch icoon. Druk op het touch icoon "programma" om de gewenste wascyclus te selecteren (zie hoofdstuk "Wascyclustabel"). Sluit de deur zodat deze volledig gesloten is.

OPMERKING: U hoort een "klik" wanneer de deur perfect sluit.

Als het wassen klaar is, kunt u het apparaat uitschakelen door op het aan/uit icoon te drukken.

De vaatwasser aanzetten

1. Open de deur als deze gesloten is.
2. Sluit de deur.
3. Zorg ervoor dat serviesgoed de sproeiarmen niet hindert.
4. Schakel de vaatwasser in door op het icoon "start/pauze" te drukken.

Een programma kiezen.

Kies een programma op basis van het type lading en de mate van vervuiling.

De verschillende programma's en hun gebruik worden beschreven in de programmatabel in deze handleiding. Gebruik het programma icoon om de gewenste wascyclus te selecteren.

Van programma veranderen

- Veronderstelling: Een lopende cyclus kan alleen worden gewijzigd als deze nog maar een korte tijd loopt. Anders is het wasmiddel mogelijk al vrijgekomen en heeft de machine het waswater al afgevoerd. In dit geval moet het vaatwasmiddelbakje bijgevoerd worden (zie hoofdstuk "Vul de wasmiddel dispenser").
- Druk op het "aan/uit" touch icoon om het programma te annuleren en het apparaat opnieuw in te schakelen. U kunt het programma wijzigen in de gewenste cyclusinstelling (zie hoofdstuk "Een wascyclus starten").

OPMERKING (afhankelijk van model):

- Als u tijdens het wassen de deur opent, stopt het apparaat en klinkt het waarschuwingsalarm, op het display verschijnt E1. Als de deur gesloten is, blijft het apparaat na 10 seconden werken.
- De 6 programmalampjes geven de status van de vaatwasser aan:
- Een van de programmalampjes brandt--> cyclus loopt.

- Een van de programmampjes knippert --> pauze.
- OPMERKING: Als alle lampjes beginnen te knipperen, wat aangeeft dat de machine niet goed werkt, moet u de hoofdstroom en de watertoevoer uitschakelen voordat u de technische dienst van Cecotec belt.

Plaatsen van vaatwerk tijdens de cyclus

- U kunt op elk moment vaat toevoegen voordat het vaatwasmiddelbakje wordt geactiveerd:
- Open de deur een beetje om de vaatwasser te stoppen.
- Als de sproeiarmen gestopt zijn, kunt u hem helemaal openen.
- Plaats het vergeten servies.
- Sluit de deur. De vaatwasser werkt na tien seconden.



WAARSCHUWING!

Het is gevaarlijk om de deur te openen terwijl er een wasprogramma draait, omdat het hete water brandwonden kan veroorzaken.

De vaatwasser uitzetten

- De digitale display toont "---" en de machine piept 6 keer; alleen in dit geval is het programma klaar.
- Schakel de vaatwasser uit door op het touch icoon "aan/uit" te drukken.
- Schakel de algemene watertoevoer uit.
- Open de ovendeur voorzichtig. Hete stoom kan ontsnappen wanneer de deur wordt geopend.
- Hete gerechten zijn gevoelig voor schokken. Laat het servies daarom ongeveer 15 minuten afkoelen voordat u het uit het apparaat haalt.
- Open de deur van de vaatwasser, laat hem op een kier staan en wacht een paar minuten voordat u de vaat verwijdt. Zo is het koeler en droogt het beter.

De vaatwasser uitruimen

- Het is normaal dat de vaatwasser vochtig is van binnen.

Leeg eerst de onderste mand en dan de bovenste. Dit voorkomt dat er water uit de bovenste mand op de vaat in de onderste mand druppelt.

7. SCHOONMAAK EN ONDERHOUD

Filtreersysteem. (Fig.18)

- Het filter wordt gebruikt om te voorkomen dat groot vuil en andere verontreinigingen in de pomp terechtkomen. Het filter kan op elk moment verstopt raken door vuil.
- Het filtersysteem bestaat uit een grof filter, een vlakfilter (hoofdfilter) en een microfilter (fijn filter).

NEDERLANDS

1. **Vlak filter**

Voedsel en vuil zullen vast komen te zitten in de onderste sproeiarm.

2. **Grof filter**

- Groot vuil, zoals botten en glas, dat de afvoer kan verstopping, wordt opgevangen in het grof filter.
- Om een voorwerp dat vastzit in dit filter te verwijderen, knijpt u zachtjes in de lipjes boven dit filter en tilt u het eruit.

3. **Microfilter**

- Deze filter houdt vuil en voedselresten vast in het opvanggedeelte en voorkomt dat ze tijdens een cyclus terug in de vaat terecht komen.
- Controleer de filters op verstoppingen elke keer dat de vaatwasser wordt gebruikt.
- Het filtersysteem kan worden verwijderd door het grof filter los te schroeven. Verwijder voedselresten en reinig de filters onder stromend water.
- Stap 1: Werk het grof filter tegen en til het op. (Fig.19)
- Stap 2: Til het vlakfilter op (Fig. 20)

OPMERKING: Indien uitgevoerd van stap 1 naar stap 2, moet het filtersysteem worden verwijderd; indien uitgevoerd van stap 2 naar stap 1, moet het filtersysteem worden geïnstalleerd.

Filtergroep

- Voor de beste prestaties en resultaten moet de filtergroep worden gereinigd. Het filter verwijdert effectief voedselresten uit het waswater, zodat het tijdens de cyclus kan recirculeren. Daarom is het aan te raden om grotere voedselresten die in het filter vastzitten na elke wasbeurt te verwijderen.
- Spoel het halfronde filter af onder de kraan.
- Trek de handgreep van de container omhoog om de filtergroep te verwijderen.
- De filtergroep moet eenmaal per week worden gereinigd.
- Gebruik een zachte reinigingsborstel om het grof filter en het microfilter schoon te maken.
- Zet vervolgens de filteronderdelen weer in elkaar zoals aangegeven in de bovenstaande figuren en plaats het geheel terug in de vaatwasser.
- Plaats de filtergroep en druk het aan. Gebruik de vaatwasser nooit zonder de filters op hun plaats.
- Een onjuiste vervanging van het filter kan het prestatieniveau van het toestel verminderen en vaatwerk en keukengerie beschadigen.

WAARSCHUWING!

Gebruik de vaatwasser nooit zonder de filters op hun plaats. Klop niet op de filters als u ze schoonmaakt. Anders kunnen de prestaties van de vaatwasser verslechteren.

De sproeiarmen reinigen

Het is noodzakelijk om de sproeiarmen regelmatig schoon te maken, omdat de chemicaliën in hard water de sproeiers en sproeiarm lagers verstopten. Om de sproeiarmen te verwijderen, draait u de moer met de klok mee los om de ring aan de bovenkant van de sproeiarm te verwijderen en verwijdert u de arm. Was de armen met warm zeepwater en gebruik een zachte borstel om ze schoon te maken. Plaats ze terug nadat u ze grondig heeft afgespoeld (Fig. 21).

Vaatwasser onderhouden

- Om het bedieningspaneel schoon te maken, gebruikt u een licht vochtige doek en droogt u het vervolgens goed af.
- Om de buitenkant schoon te maken, kunt u een polijstwas gebruiken die speciaal bedoeld is voor huishoudelijke apparaten. Gebruik nooit scherpe voorwerpen, schuursponsjes of agressieve reinigingsmiddelen op onderdelen van de vaatwasser.

Bescherming tegen bevriezing

- Als u uw vaatwasser in de winter op een koude plaats laat staan, waar de temperatuur onder 0°C kan dalen, adviseren wij u als volgt te handelen:
- Schakel de stroomtoevoer naar de vaatwasser uit.
- Schakel de watertoevoer uit en koppel de watertoevoerleiding los van de waterklep van de vaatwasser.
- Laat het water uit de inlaatpijp en de waterklep lopen (gebruik een bak om het water op te vangen).
- Sluit de toevoerleiding weer aan op de waterklep.
- Verwijder het filter uit de bodem van de vaatwasser en gebruik een spons om het water in de opvangbak op te zuigen.

Deur schoonmaken

- Om de rand rond de deur schoon te maken, gebruikt u gewoon een zachte, warme, vochtige doek. Gebruik geen spuitbussen om te voorkomen dat er water in de deurafdichting en de elektrische onderdelen komt.
- Gebruik ook nooit schuurmiddelen of schuursponsjes op oppervlakken aan de buitenkant omdat deze krassen kunnen maken op de afwerking. Sommige papiersoorten kunnen ook krassen of vlekken achterlaten op het oppervlak.

NEDERLANDS

Volg deze stappen wanneer er vreemde materialen in de vaatwasser zitten.

⚠ WAARSCHUWING!

- Gebruik nooit een spuitbus om het deurpaneel te reinigen, omdat dit het systeem voor het openen en sluiten van de deur en de elektrische onderdelen kan beschadigen. Het gebruik van schurende middelen is niet toegestaan vanwege het risico op krassen of vlekken op het oppervlak van de vaatwasser.

Hoe u u vaatwasser in goede conditie houdt

Na elke wasbeurt

- Sluit na elke wasbeurt de watertoevoer naar het toestel af en laat de deur enkele minuten licht open staan, zodat vocht en geurtjes niet in het toestel blijven hangen.

Koppel de stekker los:

- Haal altijd de stekker uit het stopcontact voordat u het apparaat schoonmaakt of onderhoud uitvoert. Neem geen risico's.
- Gebruik geen oplosmiddelen of schuurmiddelen. Om de buitenkant en de rubberen onderdelen van de vaatwasser schoon te maken, mag u geen oplosmiddelen of schuurmiddelen gebruiken. Gebruik alleen een doek met lauw water en neutrale zeep. Om vlekken van de binnenkant te verwijderen, gebruikt u een doek bevochtigd met water en een beetje azijn, of een reinigingsproduct speciaal voor vaatwassers.
- Wanneer de vaatwasser lange tijd niet gebruikt wordt:
- Als u op vakantie gaat, is het aan te raden om een afwascyclus te draaien terwijl de vaatwasser leeg is en vervolgens de stekker uit het stopcontact te halen, de watertoevoer uit te schakelen en de deur op een kier te laten staan. Hierdoor gaan de afdichtingen van de deur langer mee en wordt voorkomen dat er geurtjes in het apparaat ontstaan.

Verplaatsen van het apparaat

Als u het toestel wilt verplaatsen, probeer het dan rechtop te houden. Als het echt nodig is, kunt u hem op zijn rug leggen.

Voegen

Een van de factoren die de vorming van geurtjes in de vaatwasser veroorzaken, is voedsel dat vastzit in de afdichtingen. Periodiek schoonmaken met een vochtige spons voorkomt dit.

⚠ Waarschuwing

Gevaar voor elektrische schokken. Haal de stekker uit het stopcontact voordat u de vaatwasser installeert.



Anders kan dit leiden tot een elektrische schok met ernstig of dodelijk letsel tot gevolg.

8. PROBLEEMOPLOSSING

Foutcode

Wanneer er storingen optreden, geeft het apparaat foutcodes weer om u te waarschuwen.

Codes	Probleem	Mogelijke oorzaken
E1	Deur geopend	De deur is open wanneer de vaatwasser in werking is.
E2	Wateringang	Storing in het watertoevoersysteem. Verkeerd geïnstalleerde of verstopte watertoevoerslang
E3	Waterafvoer	Defect van het waterafvoersysteem. Verkeerd geïnstalleerde of verstopte afvoerslang
E4	Temperatuursensor	Storing temperatuursensor
E5	Overloop/lekkage	Overstroming/lekkage van water
E6	Waterlekkage	Er ontstaat een waterlek
E7	Verwarmingselement	Abnormale verwarming

WAARSCHUWING!

Als er een overstroming optreedt, moet u de watertoevoer afsluiten voordat u de technische dienst van Cecotec belt. Als er water in de onderbak staat als gevolg van overvulling of een kleine lekkage, moet het water worden verwijderd voordat de vaatwasser opnieuw wordt gestart.

NEDERLANDS

Voordat u de technische dienst belt

De volgende tabellen kunnen voorkomen dat u contact moet opnemen met de technische dienst.

Probleem	Mogelijke oorzaken	Mogelijke oplossing
Vaatwasser werkt niet	Zekering is doorgebrand of stroomonderbreker is geactiveerd	Vervang de zekering of reset de stroomonderbreker in het hoofdschakelbord van u woning. Verwijder alle andere apparaten die hetzelfde circuit met de vaatwasser delen.
	De stroomvoorziening is niet ingeschakeld	Zorg ervoor dat de vaatwasser aan staat en dat de deur goed gesloten is. Zorg ervoor dat het netsnoer goed is aangesloten op het stopcontact.
	De waterdruk is laag	Controleer of de watertoevoer goed is aangesloten en of het water openstaat.
Drainagepomp stopt niet	Overstroming	Het systeem is ontworpen om een overloop te detecteren. Wanneer dit wordt gedetecteerd, wordt de circulatiepomp uitgeschakeld en de afvoerpomp ingeschakeld.
Geluid	Sommige geluiden zijn normaal	Geluid van wasmiddeldispenser die opengaat.
	Keukengerei zit niet goed vast in de mandjes of er is iets kleins uit een mandje gevallen.	Zorg ervoor dat alles goed vastzit in de vaatwasser.
	Zoemende motor	De vaatwasser is niet regelmatig gebruikt. Als u hem niet vaak gebruikt, denk er dan aan om hem elke week te vullen en te legen, zodat de pakking vochtig blijft.

Er zit schuim in de vaatwasser.	Onjuiste vaatwasmiddel	Gebruik alleen speciaal vaatwasmiddel om schuimvorming te voorkomen. Als het gebeurt, open dan de vaatwasser en laat het schuim verdampen. Voeg 4 liter koud water toe. Sluit en vergrendel de vaatwasser en start vervolgens de voorspoelcyclus om het water af te voeren. Herhaal het proces indien nodig.
	Gemorst spoelglansmiddel	Veeg gemorst spoelglansmiddel altijd onmiddellijk op.
De binnenkant is verkleurd	Er werd afwasmiddel met kleurstof gebruikt	Zorg ervoor dat u kleurstofvrije wasmiddelen gebruikt.
Servies en bestek zijn niet schoon.	Ongeschikt programma Onjuiste belading van de mand	Selecteer een krachtiger programma. Zorg ervoor dat het afwasmiddelbakje en de sproeiarmen niet geblokkeerd worden door groot serviesgoed.
Er zitten vlekken en lagen vuil op glazen en bestek.	<ol style="list-style-type: none"> 1. Zeer hard water 2. Lage aanvoertemperatuur 3. Overbelasting van de vaatwasser 4. Onvoldoende belading 5. Verouderd of nat waspoeder 5. Leeg het spoelglansmiddelbakje 6. Onjuiste dosering van het reinigingsmiddel 	<p>Voor het verwijderen van vlekken uit glaswerk:</p> <ul style="list-style-type: none"> - Haal alle metalen keukengerei uit de vaatwasser. Voeg geen wasmiddel toe. - Kies de langste cyclus. - Start de vaatwasser en laat hem 18 tot 22 minuten draaien. Daarna moet de hoofdwas worden uitgevoerd. - Open de deur en giet 2 kopjes witte azijn in de bodem van de vaatwasser. - Sluit de deur en laat de vaatwasser de cyclus voltooien. Als azijn niet werkt: herhaal de bovenstaande procedure, maar gebruik 1/4 kopje (60 ml) citroenzuur in plaats van azijn.

NEDERLANDS

Opaciteit in het glas	Combinatie van zacht water en te veel wasmiddel	Gebruik minder wasmiddel als u zacht water hebt en kies een kortere cyclus voor het wassen van glaswerk.
Er zit een geelbruine film op de interne oppervlakken	Thee- of koffievlekken	Gebruik een oplossing van 1/2 kopje bleekmiddel en 3 kopjes warm water om vlekken te verwijderen. WAARSCHUWING U moet 20 minuten wachten na een cyclus om de verwarmingselementen te laten afkoelen voordat u de binnenkant schoonmaakt, anders brandt het aan.
	IJzerafzetting in het water kan een film in het water veroorzaken	Het wordt aanbevolen om een speciaal filter te installeren om u watertoevoer te ontkalken.
Er zit een witte film op de binnenkant	Hard water	Gebruik voor het schoonmaken van het interieur een zachte, vochtige doek met vaatwasmiddel en draag rubberen handschoenen. Gebruik nooit een ander reinigingsmiddel dan afwasmiddel, anders kan er schuim ontstaan.
Het deksel van de wasmiddeldispenser kan niet goed worden gesloten.	Wasmiddelresten verstoppen de oliekeerring.	Reinig wasmiddelresten die zich aan de binnenkant van de dispenser hechten.
Wasmiddel achtergebleven in de dispenser	Vaatwerk blokkeert het wasmiddelbakje.	Laad het serviesgoed op de juiste manier in.
Er wordt stoom gevormd	Dit fenomeen is normaal	Tijdens het drogen en afvoeren van het water ontsnapt er wat stoom uit het ventilatierooster naast de deurvergrendeling.

Er zijn zwarte of grijze vlekken op het servies	Aluminium keukengerei is tegen het vaatwerk aangekomen	Gebruik een specifieke milde reiniger om deze vlekken te verwijderen.
Er staat water op de bodem van de vaatwasser.	Dit is normaal	Een klein beetje schoon water rond de afvoer onderaan de vaatwasser houdt de afdichting gesmeerd.
Vaatwasser heeft een lek	Dispenser overvol of spoelglansmiddel gemorst	Vul het spoelglansmiddelbakje niet te vol. Gemorst spoelglansmiddel kan overmatige schuimvorming veroorzaken en leiden tot overlopen. Veeg gemorste vloeistof op met een vochtige doek.
	Vaatwasser staat niet waterpas	Zorg ervoor dat de vaatwasser waterpas staat.



Opmerking:

Als geen van deze situaties overeenkomt met uw probleem, probeer dan niet zelf het apparaat te demonteren of te repareren. Reparaties door onervaren personen kunnen letsel of ernstige storingen tot gevolg hebben. Neem contact op met de Technische Dienst van Cecotec. De reparatie moet worden uitgevoerd door een erkende monteur en er mogen uitsluitend originele reserveonderdelen worden gebruikt.

Ongeoorloofd zelfonderhoud of onderhoud heeft invloed op het veilige gebruik van het product en de toepassing van het garantiebeleid.

9. TECHNISCHE SPECIFICATIES

U kunt de technische informatie raadplegen door de bijgevoegde QR-code te scannen.

Referentie	02772	02773	02774
Model	Bolero Aguazero 6100 E	Bolero Aguazero 6100 Inox E	Bolero Aguazero 6100 Dark E
QR-code			
Nominale spanning	220-240 V~		
Nominale frequentie	50 Hz		
Totaal vermogen	1850 W		
Toevoerdruk	0,04-1,00 MPa		
Beschermingsgraad	IP X2		
Energie-efficiëntieklasse*	E		
Capaciteit	13 couverts		

*A (hoogste efficiëntie) tot G (laagste efficiëntie)

Technische specificaties kunnen zonder voorafgaande kennisgeving worden gewijzigd om de productkwaliteit te verbeteren.

Gemaakt in China / Ontworpen in Spanje

Technisch gegevensblad volgens EU-richtlijn 2019/2017

Fabrikant	Cecotec Innovaciones, S.L.
Modellen	02772_02773_02774
Aantal bestek	13

Energie-efficiëntieklasse (1)	E	
PARAMETER	AANTAL	WAARDE
Energieverbruik van het ECO-programma (EPEC) afgerond op het derde cijfer achter de komma	kWh/ cyclus	0,936
Standaardprogramma energieverbruik (SPEC) afgerond op drie decimalen	kWh/ cyclus	1,675
Energie-efficiëntie index (EEI)	–	55,9
Waterverbruik van het ECO-programma (EPWC) afgerond op één decimaal	L/cyclus	11,0
Reinigingsefficiëntie-index (IC)	–	1,130
Droogefficiëntie-index (ID)	–	1,090
Duur van ECO-programma (Tt) afgerond op de dichtstbijzijnde minuut	h: min	3:57
Stroomverbruik in uitstand (Po) afgerond op twee decimalen	W	0,49
Verbruik in stand-by (Psm) afgerond op twee decimalen	W	0,60
Wordt er informatie weergegeven in stand-bymodus?	–	Nee
Verbruik in stand-by (Psm) in netwerk-stand-by (indien van toepassing), afgerond op twee decimalen	W	–
Stroomverbruik bij "Uitgestelde start" (Pds) (indien van toepassing) afgerond op twee decimalen	W	1
Akoestische geluidsemissieklasse	dB(A) re 1 pW	49
Installatie	Vrijstaand (vrije installatie)	
Het is integreerbaar	Ja	
Hoogte*	85 cm	
Breedte*	60 cm	
Diepte (met aansluitingen) *	60 cm	

NEDERLANDS

Energieverbruik	1850 W
Nominale spanning/frequentie	AC 220-240 V, 50 Hz
Waterdruk (stromingsdruk)	0.4-10bar=0.04-1.0MPa

*Geschatte afmetingen, kunnen variëren afhankelijk van het model.

Het apparaat voldoet aan de Europese normen en richtlijnen in de versie die geldig is op het moment van levering.

LVD 2014/35/EU

EMC 2014/30/EU

EU 2019/2022

10. RECYCLING VAN ELEKTRISCHE EN ELEKTRONISCHE APPARATUUR



Dit symbool geeft aan dat, volgens de geldende voorschriften, het product en/of de batterij gescheiden van het huisvuil moeten worden afgevoerd. Wanneer dit product het einde van zijn levensduur bereikt, dient u de batterijen/accumulatoren te verwijderen en het naar een door de plaatselijke autoriteiten aangewezen inzamelpunt te brengen.

Voor gedetailleerde informatie over de aangewezen manier om elektrische apparaten en/of hun batterijen moet de consument de plaatselijke overheid contacteren.

Naleving van de bovenstaande richtsnoeren zal bijdragen tot de bescherming van het milieu.

11. GARANTIE EN TECHNISCHE ONDERSTEUNING

Cecotec is aansprakelijk tegenover de eindgebruiker of consument voor elk gebrek aan overeenstemming dat bestaat op het ogenblik van de levering van het product onder de voorwaarden, bepalingen en termijnen die zijn vastgelegd in de toepasselijke regelgeving. Het wordt aanbevolen reparaties te laten uitvoeren door gekwalificeerd personeel.

Als u ooit een incident met het product ontdekt of vragen hebt, neem dan contact op met de officiële Technische Assistentie van Cecotec via het telefoonnummer +34 96 321 07 28.

12. COPYRIGHT

De intellectuele eigendomsrechten op de teksten in deze handleiding behoren toe aan CECOTEC INNOVACIONES, S.L. Alle rechten voorbehouden. De inhoud van deze publicatie mag niet, geheel of gedeeltelijk, worden verveelvoudigd, opgeslagen in een geautomatiseerd gegevensbestand, doorgegeven of verspreid op welke wijze dan ook (elektronisch, mechanisch, door fotokopieën, opnamen en dergelijke) zonder voorafgaande toestemming van CECOTEC INNOVACIONES, S.L.

1. CZĘŚCI I KOMPONENTY

POLSKI

Rys. 1

1. Górny kosz
2. Ramiona zraszające
3. Dolny kosz
4. Zmiękcacz
5. Filtry
6. Dozownik detergentu
7. Zbiornik nabtyszczacza
8. Stojak na sztućce

UWAGA:

Grafika tej instrukcji obsługi tak jak rysunki w niej zawarte, są schematyczną prezentacją i możliwe, że nie będą się zgadzać dokładnie wraz z produktem.

2. PRZED INSTALACJĄ

- To urządzenie jest zapakowane w opakowanie zaprojektowane w celu ochrony podczas transportu. Wyjmij urządzenie z pudełka i usuń wszystkie materiały opakowaniowe. Oryginalne pudełko i inne elementy opakowania można przechowywać w bezpiecznym miejscu, aby zapobiec uszkodzeniu urządzenia w przypadku konieczności jego transportu w przyszłości. Jeśli chcesz pozbyć się oryginalnego opakowania, pamiętaj o prawidłowym recyklingu wszystkich jego elementów.
- Upewnij się, że wszystkie części i komponenty są dołączone i są w dobrym stanie. Jeśli któregoś z nich brakuje lub jest w złym stanie, natychmiast skontaktuj się z oficjalnym Serwisem Pomocy Technicznej Cecotec.

Zawartość opakowania

- Zmywarka
- Wąż doprowadzający wodę
- Wąż odpływowy
- Lejek (wg modeli)
- Instrukcja obsługi

3. INSTALACJA

-  Zachowaj tę instrukcję obsługi do wykorzystania w przyszłości. Jeśli urządzenie zostanie sprzedane, oddane lub przeniesione, upewnij się, że instrukcja jest przechowywana wraz z maszyną, aby nowy właściciel mógł ją mieć.
- Prosimy o uważne zapoznanie się z niniejszą instrukcją obsługi: zawiera ona ważne informacje dotyczące bezpiecznej instalacji, użytkowania i konserwacji urządzenia.
- Jeśli w dowolnym momencie konieczne jest przesunięcie urządzenia, trzymaj je w pozycji pionowej; jeśli to absolutnie konieczne, możesz oprzeć się na plecach.

Uwaga:

Instalacja rur i urządzeń elektrycznych musi być przeprowadzona przez profesjonalistów.

Umieszczenie i poziomowanie

- Wyjmij urządzenie z opakowania i sprawdź, czy nie zostało uszkodzone podczas transportu. Jeśli jest uszkodzony, skontaktuj się z Serwisem Pomocy Technicznej Cecotec i nie kontynuuj instalacji.
- Sprawdź zmywarkę i ustaw ją tak, aby jej boki lub tylny panel stykały się z sąsiednimi szafkami, a nawet ścianą. To urządzenie można również zainstalować pod pojedynczym blatem (patrz instrukcja montażu).
- Ustaw zmywarkę na stabilnej, równej podłodze. Jeśli podłoga jest nierówna, przednie nóżki urządzenia można wyregulować, aż do uzyskania pozycji poziomej (kąt nachylenia nie powinien przekraczać 2 stopni). Jeśli urządzenie jest prawidłowo wypoziomowane, będzie bardziej stabilne i znacznie mniej prawdopodobne, że będzie się przemieszczać lub powodować wibracje i hałas podczas pracy.

Podłączanie doptywu wody i prądu

- Podłączenie wody i prądu powinno być wykonywane wyłącznie przez wykwalifikowanego technika.
- Zmywarki nie wolno ustawiać na węzłach doprowadzających wodę ani na kablu zasilającym.
- Urządzenie należy podłączyć do sieci wodociągowej za pomocą nowych rur. Nie używaj starych rur.

Przyłącze węża doprowadzającego wodę (opcjonalnie w zależności od modelu)

- Podłącz wąż doptywu zimnej wody na nowo.
- Podłącz wąż doprowadzający zimną wodę do gwintowanego złącza 3/4 cala/19 mm i upewnij się, że jest dobrze zamocowane.
- Jeśli rury wodociągowe są nowe lub nie były używane przez dłuższy czas,
- pozwól wodzie płynąć, aby upewnić się, że jest czysta i wolna od zanieczyszczeń.
- Jeśli ten środek ostrożności nie zostanie zachowany, istnieje ryzyko zablokowania

POLSKI

dotknięcia wody i uszkodzenia urządzenia. (Rys. 2).

Podłączenie węża odpływowego

- Umieść wąż odpływowy z pralki na rurze odpływowej, nie zginając jej.
- Po ułożeniu węża wysokość wylotu wynosi od 0,5 do 1 metra.
- Jeśli długość węża nie jest wystarczająca, można użyć przedłużenia wykonanego z tego samego materiału, co oryginał. Pamiętaj, że długość węża nie może przekraczać 4 metrów, nawet z przedłużeniem.
- Jeśli wąż odpływowy ma więcej niż 4 m, naczynia umyją się w odpowiedni sposób. Mocno przymocuj wąż do rury odpływowej, aby nie poluzował się podczas procesu płukania (rys. 3).

Uwaga:

Należy pamiętać, że węża odpływowego nie można odtąć, dlatego odpływ musi być zamocowany i jak najbliżej zmywarki. Wąż odpływowy powinien znajdować się w maksymalnej odległości 1-1,5 metra od zmywarki. W przypadku większej odległości wpłynie to na proces opróżniania zmywarki, powodując gromadzenie się zbyt dużej ilości resztek w wężu, co wpłynie na działanie zmywarki.

Połączenia elektryczne

Przed podłączeniem urządzenia do gniazdka upewnij się, że:

- wtyczka ma uziemienie i jest zgodna z obowiązującymi przepisami;
- wtyczka może wytrzymać maksymalne obciążenie urządzenia, które jest wskazane na tabliczce znamionowej umieszczonej wewnątrz drzwiczek (patrz opis urządzenia);
- napięcie zasilania mieści się w zakresie podanym na tabliczce znamionowej umieszczonej wewnątrz drzwiczek;
- gniazdko jest kompatybilne z wtyczką urządzenia. Jeśli jednak nie, należy zlecić wymianę wtyczki autoryzowanemu technikowi. Nie używaj przedłużaczy ani listew zasilających.



Po zainstalowaniu urządzenia przewód zasilający i gniazdko muszą być łatwo dostępne.



Kabel nie może być zgięty ani ściśnięty.



Jeśli kabel zasilający jest uszkodzony, musi zostać wymieniony przez Serwis Pomocy Technicznej Cecotec, aby uniknąć potencjalnego ryzyka.



Cecotec nie ponosi odpowiedzialności za incydenty, które wystąpią w przypadku nieprzestrzegania tych zasad.

Wskazówki dotyczące pierwszego cyklu prania

- Po zainstalowaniu urządzenia, bezpośrednio przed rozpoczęciem pierwszego cyklu zmywania, należy całkowicie napełnić pojemnik na sól i dodać około 2 kg soli (w zależności od modelu). Woda może się wylać – jest to normalne i nie stanowi powodu do niepokoju. To normalne, że lampka kontrolna NISKI POZIOM SOLI miga jeszcze przez kilka cykli po załadowaniu soli.

Umieszczenie urządzenia

- Umieść urządzenie w żądanym miejscu. Tył powinien opierać się o ścianę z tyłu, a boki o szafki lub sąsiednie ściany. Zmywarka jest wyposażona w węże dopływowe i odpływowe wodę, które można umieścić po prawej lub lewej stronie, aby ułatwić instalację (w zależności od modelu).

Poziomowanie urządzenia

Po ustawieniu urządzenia wyreguluj nóżki (dokręcając je lub odkręcając), aby wyregulować wysokość zmywarki i ją wypoziomować. W żadnym wypadku nie wolno przechylać urządzenia o więcej niż 2°.

UWAGA: maksymalna wysokość regulacji nóżek to 20 mm.

Jak spuścić nadmiar wody z węży

Jeżeli zlewozmywak znajduje się na wysokości 1 m od podłogi, nadmiar wody w węzłach nie może być odprowadzany bezpośrednio do zlewu. Konieczne będzie spuszczenie nadmiaru wody z węży do wiadra lub odpowiedniego pojemnika, który znajduje się na zewnątrz i pod zlewem.

Wylot wody

Zamontować wężyk odpływowy. Wężyk odpływowy powinien zostać poprawnie umieszczony, aby zapobiec przeciekom wody. Upewnij się, że wężyk doprowadzający wodę nie jest zagięty ani zgnieciony.

Wąż przedłużający

- Jeśli potrzebujesz przedłużenia wężyka odpływowego, użyj podobnego wężyka.
- Nie może być dłuższy niż 4 metry; w przeciwnym razie efekt czyszczenia zmywarki może zostać zmniejszony.

Instalacja syfonu

Połączenie musi znajdować się na wysokości od 50 cm (minimum) do 100 cm (maksymalnie) od spodu zmywarki. Wężyk odpływowy należy zamocować za pomocą opaski zaciskowej.

Uwaga:

Po instalacji należy przechowywać niniejszą instrukcję w torebkach z materiałami drukowanymi. Treść niniejszej instrukcji jest bardzo przydatna dla użytkowników.

4. PRZED UŻYCIEM ZMYWARKI

Przed uruchomieniem zmywarki sprawdź następujące punkty:

- Jeśli zmywarka jest wypoziomowana i stabilna.
- Jeśli zawór wlotowy jest otwarty.
- Jeśli występują nieszczelności na połączeniach węży
- Czy kable są dobrze podłączone.
- Jeśli w gniazdku elektrycznym jest napięcie.
- Jeśli węże doptywowe i spustowe są skręcone i zamocowane
- Wszystkie materiały opakowaniowe i materiały drukowane należy wyjąć ze zmywarki.
- Uwaga
- Po instalacji zachowaj niniejszą instrukcję. Treść niniejszej instrukcji jest bardzo przydatna dla użytkowników.

Następnie, przed użyciem zmywarki po raz pierwszy:

- Ustaw Zmiękcacz do wody
- Napętnij zbiornik odkamieniający 500 ml wody (w przybliżeniu, w zależności od modelu) i dodaj sól do zmywarek.
- Napętnij zbiornik nabtyszczaczem.
- Dodaj proszek do prania.

1. Ustawienia zmiękczacza do wody

Zmiękczacze przeznaczone są do usuwania z wody minerałów i soli, które mogłyby mieć szkodliwy lub niekorzystny wpływ na działanie urządzenia. Im wyższa zawartość tych minerałów i soli, tym twardsza będzie woda. Zmiękczacze należy wyregulować zgodnie z twardością wody w Twojej okolicy. Firma dostarczająca wodę w Twoim regionie może dostarczyć Państwu informacji na temat twardości wody w Twoim regionie.

Ustawienia

- Ilość dozowanej soli można regulować w zakresie od H0 do H7. Sól nie jest wymagana przy wartości H0.
- Dowiedz się, jaka jest twardość wody z kranu. Twoja firma wodociągowa pomoże ci to zrobić.
- Wartość zadaną można znaleźć w tabeli twardości wody.
- Zamknąć drzwi.
- Naciśnij ikonę power touch.
- Przytrzymaj ikonę dotykową „Delay” (opóźniony) i naciśnij ikonę dotykową „Program”

przez 5 sekund.

- Urządzenie wyda dźwięk i H będzie migać na ekranie cyfrowym (ustawienie fabryczne to H4).

Aby zmienić konfigurację:

- Naciśnij ikonę dotykową "Delay".
- Za każdym razem naciśnij ikonę, walor wstępnie ustawiony danego poziomu. Kiedy się otrzyma walor H7, na ekranie pojawi się na nowo H0 (wyłączony).
- Naciśnij ikonę dotykową „programu”. Wybrana konfiguracja została zachowana.
- Skontaktuj się z dostawcą wody, aby uzyskać informacje na temat twardości dostarczanej wody.
- Każdy cykl z operacją regeneracji zużywa dodatkowe 2,0 litry wody, zużycie energii wzrasta o 0,001 kWh.

Tabela twardości wody

Twardość wody		mmol/l	Walor ustawień urządzenia	Regeneracja następuje w każdej sekwencji „x” programów
°eH (Stopień Clark)	Zakres			
0-8	delikatny	0-1.1	H0	Wyłączony
9-10	delikatny	1.2-1.4	H1	13
11-12	wielkości	1.5-1.8	H2	9
13-15	wielkości	1.9-2.1	H3	7
16-20	wielkości	2.2-2.9	H4	5
21-26	Twarda	3.0-3.7	H5	4
27-38	Twarda	3.8-5.4	H6	2
39-62	Twarda	5.5-8.9	H7	1

2. Dodaj sól do odkamieniacza

Używaj zawsze soli do zmywarek.

UWAGA: jeśli Twój model nie posiada odkamieniacza, można pominąć tę sekcję.

Zmiękczac do wody

- Twardość wody różni się w zależności od miejsca. Jeśli w zmywarce używana jest twarda woda, na naczyniach i sztućcach osadza się kamień.
- Urządzenie jest wyposażone w specjalny zmiękczac, który wykorzystuje pojemnik na sól

POLSKI

specjalnie zaprojektowany do usuwania kamienia i minerałów z wody.

- Pojemnik na sól znajduje się pod dolnym koszem i należy go napętnić w następujący sposób:

Uwaga!

- Używaj wyłącznie soli przeznaczonej specjalnie do zmywarek. Każdy inny rodzaj soli, który nie jest przeznaczony do zmywarek, zwłaszcza sól kuchenna, uszkodzi zmiękczacze. W przypadku uszkodzeń spowodowanych użyciem nieodpowiedniej soli Cecotec nie udziela żadnej gwarancji ani nie ponosi odpowiedzialności za powstałe szkody.
- Dodawaj sól dopiero tuż przed uruchomieniem jednego z pełnych programów zmywania.
- Zapobiegnie to pozostawianiu przez pewien czas ziaren soli lub stoney wody, które mogły się rozlać, na dnie urządzenia, co mogłoby spowodować korozję.
- Po pierwszym cyklu zmywania lampka na panelu sterowania zgaśnie.
- Wyjmij dolny kosz, a następnie odkręć i zdejmij pokrywę pojemnika na sól (rys. 4)
- Jeśli napętniasz pojemnik po raz pierwszy, napętnij 2/3 jego objętości wodą (około 500 ml). (Rys. 5)
- Umieść koniec lejka w otworze i wsyp około 2 kg soli do zmywarek (ilość może się różnić w zależności od modelu zmywarki). To normalne, że z pojemnika na sól wypływa niewielka ilość wody.
- Ostrożnie zakręć korek z powrotem.
- Zazwyczaj, światło ostrzegawcze o stanie soli wyłączy się mndz. 2-6 dniem po tym jak zbiornik na sól się napętni.

UWAGI:

- Zbiornik na sól należy napętnić tylko wtedy, gdy ikona zapali się na panelu kontrolnym urządzenia. Nawet jeśli pojemnik na sól jest wystarczająco pełny, kontrolka może nie zgasnąć, zanim sól całkowicie się rozpuści. Jeśli kontrolka soli na panelu sterowania nie pali się (w niektórych modelach), można oszacować, kiedy należy uzupełnić sól w zmiękczaczu na podstawie cykli wykonanych przez zmywarkę.
- W przypadku rozlania soli można uruchomić program namaczania, aby je usunąć.

OSTRZEŻENIE: Jeśli sól nie zostanie dodana, efekt czyszczenia naczyń będzie słaby i pojawi się kamień.

3. Napętnij zbiornik nabtyszczaczem

Funkcja nabtyszczenia

Nabtyszczacz dodaje się automatycznie podczas ostatniego płukania i gwarantuje dogłębne płukanie oraz suszenie wolne od śladów na naczyńiach.

Uwaga!

Używaj wyłącznie nabtyszczaczy do zmywarek. Nigdy nie napętniaj zbiornika innymi substancjami (np. środek myjący do zmywarek czy płyn do mycia naczyń). Może to spowodować uszkodzenie urządzenia.

Kiedy napętnić zbiornik na nabtyszczacz

O ile lampka ostrzegawcza płynu nabtyszczającego na panelu sterowania nie świeci się, zawsze można oszacować ilość na podstawie koloru optycznego wskaźnika poziomu „D” obok pokrywy. Gdy dozownik na nabtyszczacz jest pełen, cały wskaźnik będzie ciemny. W miarę zmniejszania się ilości płynu nabtyszczającego zmniejsza się również rozmiar ciemnej plamy. Nigdy nie powinno się pozostawić nabtyszczacza, aby jego wskaźnik był wyższy niż $\frac{1}{4}$ jego pojemności.

Rozmiar ciemnej kropki na wskaźniku płynu nabtyszczającego zmienia się w miarę zmniejszania się.

Wskaźnik optyczny poziomu nabtyszczacza (Rys. 6):

D Wskaźnik nabtyszczacza

Pełen

3 / 4 pełny

1 / 2 pełny

1 / 4 pełny - Należy uzupełnić w celu dalszej eliminacji plam.

Pusty

1. Aby otworzyć dozownik, obróć zakrętkę w kierunku przeciwnym do ruchu wskazówek zegara (w kierunku lewej strzałki „otwarte”) i podnieś.
2. Wlej nabtyszczacz do dozownika, uważając, aby nie wlać go za dużo.
3. Załóż nasadkę, wkładając ją zgodnie ze strzałką „otwarta” i obracając ją zgodnie z ruchem wskazówek zegara (w kierunku prawej strzałki „zamknięte”).

Rys. 7

- Nabtyszczacz jest uwalniany podczas ostatniego płukania, aby zapobiec tworzeniu się kropelek wody na naczyńkach, które mogą pozostawiać plamy i smugi. Poprawia również suszenie, umożliwiając spływanie wody z naczyń. Ta zmywarka jest stworzona do użytkowania z ciekłymi nabtyszczaczami. Dozownik nabtyszczacza znajduje się po

POLSKI

wewnętrznej stronie drzwi, obok dozownika detergentu.

- Aby napełnić dozownik, otwórz korek i wlej nabtyszczacz do dozownika, aż wskaźnik poziomu całkowicie zgaśnie. Objętość dozownika nabtyszczacza wynosi około 140 ml.
- Uważaj, aby nie przepętnić dozownika, ponieważ może to spowodować powstanie nadmiernej ilości piany. Wyczyść jakiegokolwiek widoczne zacieki wilgotną szmatką. Nie zapomnij założyć zatyczki przed zamknięciem drzwi zmywarki.

Uwaga!

Rozlany nabtyszczacz wytrzyj chłonną ściereczką, aby zapobiec nadmiernemu powstawaniu piany podczas następnego mycia.

Ustawienia dozowania nabtyszczacza (Rys. 8)

Dozownik nabtyszczacza ma cztery lub sześć ustawień (w zależności od modelu zmywarki). Zawsze ustawiaj zbiornik w punkcie 4. Jeśli w rezultacie pojawią się plamy i słabe suszenie, zwiększ ilość dozowanego płynu nabtyszczającego. Jeśli w rezultacie pojawią się plamy i słabe suszenie, zwiększ ilość dozowanego płynu nabtyszczającego. Jeśli naczynia nadal nie wysychają dobrze lub są poplamione, ustaw przetącznik na wyższą wartość, aż naczynia będą wolne od plam. Doza jest ustawiona fabrycznie w pozycji „5%”.

UWAGA: Zwiększ dozę, jeśli po myciu na naczyniach pozostaną krople wody lub plamy osadu. Zmniejsz ją, jeśli na zastawie stołowej znajdują się lepkie białawe plamy lub niebieskawy nalot na szkle lub ostrzach noży.

4. Funkcja detergentu

Detergenty wraz z chemicznymi składnikami są niezbędne do usuwania zabrudzeń i usuwania ich ze zmywarki. Większa część detergentów komercyjnych nadają się do tego.

Skoncentrowany detergent

- Ze względu na skład chemiczny zmywarki można podzielić na dwie podstawowe kategorie:
- konwencjonalne alkaliczne detergenty ze składnikami żrącymi.
- skoncentrowane detergenty o niskiej zasadowości z naturalnymi enzymami.
- Korzystanie z programu zmywania „Eco” wraz z użyciem skoncentrowanych detergentów zmniejsza zanieczyszczenie i jest dobre dla naczyń. Ten program prania jest potoczony z rozpuszczającymi zabrudzenia właściwościami skoncentrowanych enzymów detergentowych. Z tego powodu program „Eco”, w którym używane są skoncentrowane detergenty, może osiągnąć takie same wyniki, jakie można by osiągnąć tylko przy użyciu programu „Intensywny”.

Detergent w kapsułkach

Niektóre detergenty w tabletkach nie rozpuszczają się całkowicie w krótkich programach, w takim przypadku zalecamy stosowanie długich programów, aby zagwarantować optymalne rezultaty.

Dozownik detergentu

Dozownik należy napętnić przed rozpoczęciem każdego cyklu prania zgodnie z instrukcjami podanymi w „Tabeli cykli prania”. Twoja zmywarka zużywa mniej środka zmywającego i nabtyszczacza niż tradycyjne zmywarki. Zazwyczaj do normalnego wsadu prania potrzebna jest tylko jedna łyżka detergentu. Dodaj detergent tuż przed uruchomieniem zmywarki, w przeciwnym razie może zamoczyć i nie rozpuścić się prawidłowo.

Ilość danego detergentu do użycia

Ostrzeżenie

Rys. 9

- Jeśli pokrywa jest zamknięta, naciśnij przycisk zwalniający, aby ją otworzyć.
- Zawsze dodawaj detergent tuż przed rozpoczęciem każdego cyklu prania. Używaj wyłącznie detergentu przeznaczonego do zmywarek.

Ostrzeżenie

Detergent do zmywarek jest żrący! Uważaj, aby trzymać go poza zasięgiem dzieci. Jeśli proszek do prania nie zostanie dodany, efekt prania będzie słaby, co spowoduje większe zużycie wody i energii elektrycznej na pranie wtórne.

- Używaj tylko specjalnego detergentu do zmywarek. Przechowuj detergent w chłodnym, suchym miejscu. Nie umieszczaj detergentu w proszku w dozowniku, dopóki nie będziesz gotowy do mycia naczyń.

Napętnianie zbiornika na detergent

- Napętnij zbiornik środkiem myjącym. Znak wskazuje poziomy dawkowania, jak pokazano na rycinie 10:
 1. Przedział na detergent w cyklu prania głównego. "MIN" równa się mniej więcej 20 g detergentu.
 2. Komora na detergent do prania wstępnego. Odpowiednik około 5 g detergentu.

UWAGA:

- Informacje o ilości detergentu dla każdego programu znajdziesz w „Tabeli cykli prania”. Należy pamiętać, że w zależności od stopnia zabrudzenia i określonej twardości wody mogą występować różnice.
- Przestrzegaj zaleceń producenta dotyczących dozowania oraz zaleceń podanych na pojemniku na detergent.
- Zamknij pokrywę i naciśnij, aż usłyszysz kliknięcie.

POLSKI

- Jeśli naczynia są mocno zabrudzone, dodaj dodatkową dawkę detergentu do przegródki na detergent do zmywania wstępnego. Ten środek myjący będzie używany podczas fazy prania wstępnego.

3 rodzaje środków piorących.

1. Fosforany i chlor
2. Fosforany i bez chloru
3. Bez fosforanu i bez chloru

Zwykle detergent w proszku nie zawiera fosforanów. W takim przypadku zalecamy napełnienie pojemnika na odkamienianie solą, nawet jeśli twardość wody wynosi tylko 6 dH. Jeśli detergenty niezawierające fosforanów są używane w twardej wodzie, na naczyniach i szklankach często pojawiają się białe plamy. W takim przypadku dodaj więcej detergentu, aby uzyskać lepsze rezultaty. Środki myjące bez chloru wybielają trochę. Silne, kolorowe plamy nie zostaną całkowicie usunięte. W tym przypadku, wybierz program z wyższą temperaturą.

Stosowanie tabletek do prania 3 w 1

Porady

- Przed użyciem tych produktów należy sprawdzić, czy twardość dostarczanej wody jest zgodna z użyciem tego rodzaju detergentu zgodnie z zaleceniami producenta (patrz opakowanie produktu).
- Produkty te należy stosować ściśle według instrukcji producenta detergentu.
- W przypadku problemów podczas pierwszego użycia produktów 3 w 1, skontaktuj się z obsługą klienta producenta detergentu. Produkty te to detergenty ze zintegrowanymi i połączonymi funkcjami detergentu/nabłyszczacza i soli.

Porady

Gdy używane są produkty łączone, wskaźnik nabłyszczacza i soli przestają działać. Pomocne może być wybranie najniższego możliwego ustawienia twardości wody.

Aby wybrać funkcję „3 w 1”

Naciśnij ikonę power touch i wybierz cykl prania „3 w 1”, naciskając ikonę dotykową „ALT”, aż zacznie migać wskaźnik 3 w 1.

Cykl prania „3 w 1” zostanie uruchomiony po naciśnięciu ikony start/pauza.

W celu anulacji funkcji „3 w 1”

- Jeśli zdecydujesz się przejść na stosowanie standardowego systemu detergentu, zaleca się:
 - Napełnij komory na sól i nabłyszczacz.
 - Ustaw twardość wody na najwyższą możliwą pozycję i wykonaj trzy normalne cykle bez obciążenia.
 - Ponownie ustaw twardość wody zgodnie z warunkami w twoim regionie.

Uwaga: cykl zmywania „3 w 1” jest funkcją dodatkową i należy go używać razem z innym programem prania (Intensywny, Eco lub Delikatny).

5. JAK WYPEŁNIAĆ KOSZE W ZMYWARCE

Dla lepszej wydajności zmywarki, podążaj za tymi krokami mycia. Charakterystyka i wygląd koszy mogą się różnić w zależności od modelu.

- Uwaga: przed lub po załadowaniu koszy zmywarki
- Usuń resztki jedzenia. Nie ma potrzeby płukania naczyń pod bieżącą wodą. Umieść przedmioty w zmywarce w następujący sposób:
- Przedmioty takie jak filiżanki, szklanki, garnki/patelnie itp. muszą być skierowane w dół.
- Zakrzywione lub wklęsłe przedmioty należy ładować pod kątem, aby woda mogła spływać. Wszystkie naczynia muszą być bezpiecznie ułożone i nie mogą być przesuwane w sposób uniemożliwiający obracanie się ramion spryskujących podczas zmywania.
- Bardzo małych przedmiotów nie należy myć w zmywarce, ponieważ mogą łatwo wypaść z koszy.

Wyjmowanie naczyń

Aby zapobiec kapaniu wody z górnego kosza do dolnego, zaleca się najpierw opróżnić dolny, a następnie górny kosz.

Jak napętniać górny kosz. Rys. 11

Kosz górny przeznaczony jest do przechowywania najbardziej delikatnych i lekkich naczyń, takich jak szklanki, filiżanki do kawy i herbaty, spodki, a także talerze, małe miski i płytkie patelnie (o ile nie są zbyt brudne). Ułóż naczynia i przybory kuchenne tak, aby nie przesuwaly się pod wpływem strumienia wody.

Górny kosz	
Typ	Produkt
A	Filiżanka
B	Szklanka
C	Talerzyki
D	Kubek miska
E	Miski do deserów.
G	Garnki do piekarnika

POLSKI

L	Szklana miska
---	---------------

Ustawienie kosza górnego. (Rys. 12)

W razie potrzeby wysokość górnego kosza można regulować, aby zapewnić więcej miejsca w górnym lub dolnym koszu na duże naczynia. Wysokość górnego kosza można regulować, umieszczając jego koła na różnych wysokościach szyn. Długie przedmioty, sztucce, łyżki do sałatek lub noże należy umieszczać na stojaku w taki sposób, aby nie blokowały obrotu ramion spryskujących. Półkę można będzie złożyć lub zdjąć, kiedy nie będzie już potrzebna.

Jak załadować dolny kosz

- Zaleca się umieszczanie w dolnym koszu dużych i trudnych do czyszczenia przedmiotów, takich jak garnki, patelnie, pokrywki, talerze i miski, jak pokazano na rysunku 13.
- Zaleca się umieszczenie tac i pokrywek po bokach koszy, aby nie blokować obrotu górnego ramienia spryskującego.
- Donice, fontanny itp. Zawsze należy je układać górną częścią do dołu. Głębokie doniczki powinny być nachylone, aby umożliwić odpływ wody.
- Dolny kosz ma rzędy składanych prętów, aby móc umieścić największe garnki i patelnie.

Dolny kosz	
Typ	Produkt
E	Miski do deserów.
H	Głębokie talerze
I	Talerze płaskie
J	Małe talerzyki
K	Owalne talerze
L	Mały garnek
M	Małe talerze melaminowe
N	Miseczki melaminowe

Dolny kosz

Składane pręty (wg modelu)

Składane pręty składają się z dwóch części, które znajdują się w dolnym koszu. Zostały zaprojektowane tak, aby można było wygodniej umieścić duże naczynia, takie jak garnki, patelnie itp. W razie potrzeby każdą część można złożyć osobno lub wszystkie, aby uzyskać więcej miejsca.

Rys. 14

Taca na sztućce

Umieść sztućce na tacy, jak pokazano na rysunku 15. Sztućce należy układać w taki sposób, aby woda swobodnie spływała. Taca na sztućce składa się z dwóch części, z których każda jest regulowana. Podnieś jedną lub obie strony, aby zwiększyć miejsce na większe naczynia w górnym koszu. Rys. 15

Kosz na sztućce (Rys. 16)	
Typ	Produkt
1	Łyżki do kawy
2	Łyżki do deserów
3	Łyżki do zupy
4	Łyżki do podawania
5	Widelce do podawania
6	Widelec
7	Noże

Następujące rodzaje naczyń/sztućców NIE nadają się do mycia w zmywarce:

- Sztućce z drewnianymi rączkami
- Porcelana z rogu lub masy perłowej
- Przedmioty plastikowe, które nie są odporne na ciepło.
- Stare sztućce z klejonymi częściami, które nie są odporne na temperaturę
- Blaszane lub miedziane sztućce lub naczynia
- kryształ ołowiowy
- Przedmioty stalowe, które mogą rdzewieć.
- Drewniane półki
- Artykuły wykonane z włókna syntetycznego

Ostrzeżenie

Nie pozwól, aby jakiegokolwiek przedmioty wystawały z dna.

Nie nadają się:

- Niektóre rodzaje szkła mogą tracić połysk po wielu praniach.
- Części srebrne i aluminiowe mają tendencję do odbarwiania się podczas mycia.
- Motywy emaliowane mogą blaknąć, jeśli są często myte w zmywarce.

UWAGA: Nie wkładaj przedmiotów zabrudzonych popiołem papierosowym, woskiem ze

POLSKI

świec, lakierem lub farbą. Jeśli kupujesz nową zastawę stołową, upewnij się, że można ją myć w zmywarce.

UWAGA: Nie przeciążaj zmywarki. Jest miejsce tylko na 11 standardowych talerzy. Nie używać naczyń, które nie nadają się do zmywarki. Jest to ważne dla dobrych wyników i rozsądnego zużycia energii.

Ładunek sztućców i naczyń

Przed załadowaniem naczyń należy:

- Usunąć duże resztki jedzenia.
- Zmiękczyć resztki przypalonego lub przyklejonego jedzenia w naczyniach.

Podczas wkładania naczyń i sztućców należy pamiętać:

- Naczynia i sztućce nie mogą utrudniać obracania się ramion spryskujących.
- Wydrążone przedmioty, takie jak kubki, szklanki, patelnie itp., należy układać otworem skierowanym w dół, aby woda nie mogła gromadzić się w pojemniku lub głębokiej podstawie.
- Naczynia i sztućce nie mogą znajdować się jedno w drugim ani zakrywać.
- Aby uniknąć uszkodzenia kryształów, nie wolno ich dotykać.
- Umieść duże przedmioty, które są trudniejsze do czyszczenia w dolnym koszu.
- Górny kosz przeznaczony jest do przechowywania najdelikatniejszych i najłżejszych naczyń, takich jak szklanki, filiżanki do kawy i herbaty.

Uwaga!

- Noże o długich ostrzach ustawione pionowo mogą być niebezpieczne.
- Długie i/lub ostre sztućce, takie jak noże do filetów, należy układać poziomo w górnym koszu.

Ostrzeżenie: Jeśli ułożenie naczyń nie jest odpowiednie, wynik zmywania będzie niezadowalający.

Uszkodzenia szkła i innych przyborów kuchennych

Prawdopodobna przyczyna:

- Rodzaj szkła lub proces produkcyjny. Skład chemiczny detergentu.
- Temperatura wody i czas trwania programu zmywania.

Zalecane rozwiązanie:

- Używaj naczyń szklanych lub porcelanowych, które producent oznaczył jako nadające się do mycia w zmywarce.
- Użyj łagodnego detergentu, który można myć w zmywarce. W razie potrzeby poproś producentów o więcej informacji.
- Wybierz program z niską temperaturą.

- Aby uniknąć uszkodzeń, wyjąć szklanki i sztućce ze zmywarki natychmiast po zakończeniu programu.











Pod koniec prania

Po zakończeniu cyklu zmywania zmywarka wyemituje 6 sygnałów dźwiękowych, a następnie zatrzyma się. Wyłącz urządzenie za pomocą ikony dotykowej włącz/wyłącz, zakręć doptyw wody i otwórz drzwi zmywarki. Odczekaj kilka minut przed opróżnieniem zmywarki, aby uniknąć dotykania naczyń i przyborów kuchennych, gdy są jeszcze gorące i bardziej podatne na stłuczenie. Ponadto będą lepiej wysychać.

6. FUNKCJONOWANIE

6.1 Panel kontroli



Rys. 17



1. Ikona dotykowa stanu gotowości: Naciśnij tę ikonę, aby włączyć lub wyłączyć urządzenie. 
2. Ikona dotykowa wyboru programów „Program”: naciśnij tę ikonę, aby przewijać mndz. różnymi programami zmywania. Wskaźnik danego programu włączy się, aby pokazać wybrany program prania. 
3. Ikona funkcji dodatkowej „ALT”: naciśnięcie tej ikony, aby wybrać funkcję dodatkową „3 w 1”: będzie pracować część górna lub dolna. Dana ikona będzie migać. 
4. Ikona dotykowa Delay (Opóźniony): naciśnij tę ikonę, aby opóźnić czas rozpoczęcia dowolnego cyklu automatycznego do 24 godzin. 
5. Ikona dotykowa Start/Pauza (start lub pauza): Naciśnij tę ikonę, aby rozpocząć lub wstrzymać program prania. 
6. Kontrolka programu: po wybraniu programu prania odpowiednia lampka kontrolna włączy się.
7. Lampka kontrolna uzupełniania płynu nabtyszczającego: wskaźnik zapala się, gdy konieczne jest uzupełnienie dozownika nabtyszczaczem. 
8. Ikona braku soli: kontrolka zapala się, gdy konieczne jest uzupełnienie soli w zmiękczaczu. 
9. Ikona funkcji „3 w 1”: kontrolka zapala się po wybraniu funkcji dodatkowej. 
10. Ikona Dry+ „Suszenie+”: wskaźnik zapala się, kiedy jest wybrana dotykowa funkcja „Suszenie+”. 
11. Ikona blokady rodzicielskiej: Blokada rodzicielska zostanie aktywowana po naciśnięciu ikon dotykowych blokady rodzicielskiej przez 3 sekundy (mniej więcej). Wskaźnik blokady rodzicielskiej utrzymuje się włączony po miganiu 6 razy. 
12. Ikona Połowy Wsadu: wskaźnik zapali się, kiedy zostanie wybrana dodatkowa funkcja „Połowy wsadu”. 

13. Ekran cyfrowy: pokazuje pozostały czas prania, kody awarii i czasu opóźnienia rozpoczęcia pracy cyklu prania.

6.2 Uruchoń program prania

Tabela cykli prania

Program	Informacje o wyborze cyklu	Opis cyklu	Detergent mycie/ mycie wstępne	Czas (min.)	Energia (kWh)	Woda (litry)
 Intensywny (Intensywny)	Do najbrudniejszych naczyń, takich jak garnki, patelnie, zapiekanki i naczynia, na których przez jakiś czas zaschły resztki jedzenia.	Pranie wstępne. Pranie wstępne (60°C). Płukanie 1. Płukanie 2. Płukanie na gorąco. Suszenie.	4/17 g (lub "3 w 1")	180	1,300	16,0
 Eco Eco (*EN 60436) (Program standardowy)	Do normalnie zabrudzonych naczyń, takich jak lekko zabrudzone garnki, talerze, szklanki i patelnie. Standardowy cykl dobowy.	Pranie wstępne. Pranie wstępne (44°C). Płukanie na gorąco. Suszenie	4/17 g (lub "3 w 1")	237	0,936	11,0
Imagen que contiene lconoDescripción generada automáticamente	Delikatny cykl prania delikatnych rzeczy wrażliwych na wysokie temperatury (uruchomić cykl natychmiast po użyciu).	Pranie wstępne. Pranie wstępne (45°C). Płukanie. Płukanie na gorąco. Suszenie.	3/16 g (lub "3 w 1")	137	0,850	14,0

 60 min	Do lekko zabrudzonych naczyń i patelni, do codziennego użytku.	Płukanie na gorąco 1 Płukanie na gorąco 2 Płukanie na gorąco (60°C) Suszenie	3/16 g	60	0,950	10,0
 Rapid (Szybkie)	To jest najkrótszy program mycia, jest użyteczny przy załadowaniu lekko brudnego wsadu, który nie potrzebuje suszenia.	Pranie wstępne (40°C). Płukanie na gorąco.	15 g	39	0,500	7,0
 Aclarado Soak Pre-Rinse (Mycie wstępne / Płukanie)	Do płukania naczyń, które planujesz umyć później tego samego dnia.	Pranie wstępne.	/	11	0,010	4,0

- Program ECO jest odpowiedni do czyszczenia normalnie zabrudzonych naczyń. Ponadto jest to najbardziej efektywny program pod względem łącznego zużycia energii i wody.
- Ręczne wstępne mycie naczyń wiąże się z większym zużyciem wody i energii, nie jest zalecane.
- Zmywanie naczyń w domowej zmywarce zwykle zużywa mniej energii i wody niż zmywanie ręczne, gdy zmywarka używana jest zgodnie z zaleceniami.
- EN 60436: Ten program jest cyklem próbnym.

Informacja próby porównania wg normy EN60436 jest następująca:

- Pojemność 13 sztućcy.
- Umieszczenie górnego kosza: górne koła na szynach.
- Ustawienie nabtyszczacza: 6 (lub 4 dla dozownika czteropozycyjnego).

Włączanie urządzenia

Rozpoczęcie cyklu mycia

- Wsuń kosz górny i dolny i załaduj zmywarę.

POLSKI

- Wysuń kosze do tyłu. Zaleca się najpierw załadować dolny kosz, a następnie górny (patrz rozdział „Ładowanie zmywarki”). Dodać środek myjący (patrz rozdział „Sól, detergent i nabtyszczacz”).
- Podłącz wtyczkę do gniazdka. Zasilanie to 220-240 V AC 50 Hz, specyfikacja gniazdka to 12 A 250 VAC.50 Hz.
- Upewnij się, że doptyw wody jest aktywny i ma odpowiednie ciśnienie. Zamknij drzwiczki, dotknij ikony dotykowej ikonę dotykową zasilania. Naciśnij ikonę dotykową „program”, aby wybrać żądany cykl mycia (patrz rozdział „Tabela cykli prania”). Upewnij się, że drzwi są całkowicie zamknięte.

UWAGA: gdy drzwi zamykają się odpowiednio, słychać „kliknięcie”.

Po zakończeniu prania możesz wyłączyć urządzenie, naciskając ikonę zasilania.

Uruchamianie urządzenia

1. Otwórz drzwi, jeśli są zamknięte.
2. Zamknąć drzwi.
3. Upewnij się, że naczynia nie blokują ramion spryskujących.
4. Włącz zmywarkę, naciskając ikonę „start/pauza”.

Wybór programu

Wybierz program na podstawie rodzaju wsadu i stopnia zabrudzenia.

Różne programy i ich zastosowania są opisane w tabeli programów znajdującej się w niniejszej instrukcji. Użyj ikony programu, aby wybrać żądany cykl prania.

Zmiana programu

- Założenie: trwający cykl można zmodyfikować tylko wtedy, gdy był on wykonywany przez krótki czas. W przeciwnym razie środek myjący mógł już zostać uwolniony, a urządzenie mogło już odpompować wodę piorącą. W takim przypadku konieczne będzie ponowne napełnienie dozownika detergentu (patrz paragraf „Napełnianie detergentu”).
- Naciśnij ikonę dotykową „on/off”, aby anulować program i ponownie włączyć urządzenie. Możesz zmienić program na żądane ustawienie cyklu (patrz rozdział „Rozpoczynanie cyklu prania”).

Uwaga (według modelu):

- Jeśli otworzysz drzwi podczas prania, urządzenie zatrzyma się i włączy się alarm ostrzegawczy, a na wyświetlaczu pojawi się E1. Po zamknięciu drzwi urządzenie będzie kontynuowało pracę po 10 sekundach.
- 6 kontrolki programów pokazuje status zmywarki:
- Świeci się jedna z kontrolki programu --> trwa cykl.
- Jedna z kontrolki programów miga --> pauza.

- UWAGA: jeśli wszystkie kontrolki zaczną migać, oznacza to, że w maszynie wystąpił jakiś incydent, odłącz główne zasilanie i dopływ wody przed wezwaniem Serwisu Pomocy Technicznej Cecotec.

Dodawanie naczyń podczas cyklu mycia

- W celu dodania jakichkolwiek naczyń w dowolnym momencie przed aktywacją dozownika detergentu do mycia:
- Otwórz trochę drzwi, aby zatrzymać pranie.
- Gdy ramiona spryskujące się zatrzymają, można je całkowicie otworzyć.
- Wprowadź naczynia, o których zapomniałeś.
- Zamknąć drzwi. Zmywarka uruchomi się po dziesięciu sekundach.



Ostrzeżenie

Otwieranie drzwi podczas trwania cyklu prania jest niebezpieczne, ponieważ gorąca woda może spowodować poparzenia.

Wyłączanie zmywarki

- Na wyświetlaczu cyfrowym pojawi się „--”, a zmywarka wyemituje 6 sygnałów dźwiękowych; tylko w tym przypadku program się zakończył.
- Wyłącz zmywarkę, naciskając ikonę łatwego włączania/wyłączania.
- Odciać ogólne doprowadzenie wody.
- Ostrożnie otworzyć drzwi piekarnika. Podczas otwierania drzwi może wydobywać się gorąca para.
- Gorące potrawy są wrażliwe na wstrząsy. Dlatego przed wyjęciem naczyń z urządzenia należy pozostawić je na około 15 minut do ostygnięcia.
- Otwórz drzwiczki zmywarki, pozostaw je uchylone i odczekaj kilka minut przed wyjęciem naczyń. W ten sposób będzie zimniej i suszenie będzie lepsze.

Wymywanie naczyń ze zmywarki

- To normalne, że zmywarka jest wilgotna w środku.

Opróżnij najpierw dolny kosz, a następnie górny. Zapobiega to przedostawaniu się wody z kosza górnego, na naczynia w koszu dolnym.

7. CZYSZCZENIE I KONSERWACJA

System filtrowania. (Rys.18)

- Filtr służy do zapobiegania przedostawaniu się dużych zanieczyszczeń i innych zanieczyszczeń do pompy. Zanieczyszczenia mogą w każdej chwili zatkać filtr.
- System filtrów składa się z filtra zgrubnego, filtra płaskiego (filtr główny) i mikro filtra (filtr dokładny).

POLSKI

1. Płaski filtr

Żywność i zanieczyszczenia zostaną uwięzione w dolnym ramieniu spryskującym.

2. Gruby filtr

- Duże zanieczyszczenia, takie jak kości i szkło, które mogłyby zatkać odpływ, zostaną uwięzione w filtrze zgrubnym.
- Aby usunąć przedmiot uwięziony w tym filtrze, delikatnie ściśnij wypustki nad filtrem i podnieś go.

3. Micro filtr

- Ten filtr zatrzymuje resztki jedzenia w obszarze odpływu i zapobiega ponownemu osadzaniu się na naczyńach podczas danego cyklu.
- Za każdym razem, gdy używasz zmywarki, sprawdzaj, czy filtry nie są zatkane.
- System filtrów można zdemontować, odkręcając filtr zgrubny. Usuń resztki jedzenia i wyczyść filtry pod bieżącą wodą.
- Krok 1: obróć filtr zgrubny w przeciwną stronę, a następnie podnieś go. (Rys. 19)
- Krok 2: podnieś płaski filtr (Rys. 20)

UWAGA: Jeśli wykonane zostaną kroki od 1 do 2, system filtrów zostanie usunięty; podczas gdy, jeśli przejdziesz od kroku 2 do kroku 1, system filtrowania zostanie zainstalowany

Zespół filtrów

- Aby uzyskać najlepszą wydajność i wyniki, konieczne jest wyczyszczenie zespołu filtra. Filtr skutecznie usuwa cząsteczki jedzenia z wody do mycia, umożliwiając jej recyrkulację podczas cyklu. Z tego powodu zaleca się usuwanie większych cząstek jedzenia pozostałych w filtrze po każdym cyklu zmywania.
- Optucz półokrągły filtr pod bieżącą wodą.
- Aby wyjąć zespół filtra, pociągnij uchwyt pojemnika.
- Zestaw filtrów należy czyścić raz w tygodniu.
- Do czyszczenia filtra zgrubnego i mikro filtra należy używać miękkiej szczoteczki do czyszczenia.
- Następnie ponownie zmontuj części filtra, jak pokazano na powyższych rysunkach i włóż cały zespół z powrotem do zmywarki.
- Umieść zestaw filtrów na swojej stronie i naciśnij. Nigdy nie używaj zmywarki bez założonych filtrów.
- Niewłaściwa wymiana filtra może obniżyć wydajność urządzenia oraz uszkodzić naczynia i przybory kuchenne.



Ostrzeżenie

Nigdy nie używaj zmywarki bez założonych filtrów. Podczas czyszczenia filtrów nie należy ich uderzać. W przeciwnym razie mogą się zdeformować i pogorszyć działanie zmywarki.

Czyszczenie ramion spryskujących

Konieczne jest regularne czyszczenie ramion spryskujących, ponieważ chemikalia zawarte w twardej wodzie zatykają dysze i łożyska ramion spryskujących. Aby zdjąć ramiona spryskiwacza, odkręć nakrętkę zgodnie z ruchem wskazówek zegara, aby zdjąć podkładkę znajdującą się na górze ramienia spryskującego i zdejmij ramię. Umyj ramiona w ciepłej wodzie z mydłem i wyczyść je miękką szczoteczką. Umieść je ponownie po dokładnym wytłukaniu (rys. 21)

Pielęgnacja zmywarki

- Panel sterowania należy czyścić lekko wilgotną ściereczką, a następnie dokładnie wysuszyć.
- Do czyszczenia zewnętrznej części można użyć specjalnego wosku do polerowania urządzeń elektrycznych. Nigdy nie używaj ostrych przedmiotów, szorstkich gąbek ani żrących środków czyszczących na żadnej części zmywarki.

Ochrona przed zamrożeniem

- Jeśli zostawiasz zmywarkę w zimnym miejscu zimą, gdzie temperatura może spaść poniżej 0°C, radzimy postępować w następujący sposób:
- Odciąć zasilanie elektryczne zmywarki.
- Wyłączyć dopływ wody i odłączyć przewód doprowadzający wodę od zaworu wody zmywarki.
- Spuścić wodę z rury wlotowej i zaworu wodnego (użyj pojemnika do zbierania wody).
- Ponownie podłączyć rurkę wlotową do zaworu wody.
- Wyjmij filtr z dna zmywarki i za pomocą gąbki wchłoń wodę z odpływu.

Czyszczenie drzwi

- Do czyszczenia wykończenia wokół drzwiczek używaj wyłącznie miękkiej, ciepłej i wilgotnej szmatki. Aby zapobiec przedostawaniu się wody do uszczelki drzwi i elementów elektrycznych, nie należy używać żadnych środków czyszczących w aerozolu.
- Ponadto nigdy nie używaj ściernych środków czyszczących ani gąbek do szorowania na powierzchniach zewnętrznych, ponieważ mogą one porysować wykończenie. Niektóre rodzaje papieru mogą również zarysować lub pozostawić ślady na powierzchni.

Postępuj zgodnie z poniższymi krokami, gdy w zmywarce znajdują się ciała obce.



Ostrzeżenie

- Nigdy nie używaj środków czyszczących w aerozolu do czyszczenia panelu drzwi, ponieważ podróż uszkodzi system otwierania i zamykania drzwi oraz elementy elektryczne. Niedopuszczalne jest stosowanie środków ściernych ze względu na ryzyko porysowania lub pozostawienia plam na powierzchni zmywarki.

Jak dbać o zmywarę

Po każdym myciu

- Po każdym praniu należy wyłączyć doptyw wody do urządzenia i pozostawić drzwi lekko uchylone na kilka minut, aby wilgoć i zapachy nie zostały w środku.

Odtłącz wtyczkę od gniazdka:

- Przed czyszczeniem lub wykonaniem jakiegokolwiek konserwacji należy zawsze wyjąć wtyczkę z gniazdka. Nie ryzykuj.
- Nie używaj rozpuszczalników ani ściernych środków czyszczących. Do czyszczenia zewnętrznych i gumowych części zmywarki nie używaj rozpuszczalników ani ściernych środków czyszczących. Używaj tylko ściereczki nasączonej letnią wodą z neutralnym mydłem. Aby usunąć plamy z powierzchni wewnętrznej, użyj szmatki zwilżonej wodą z odrobiną octu lub specjalnego środka czyszczącego do zmywarek.
- Gdy nie zamierzasz używać zmywarki przez dłuższy czas:
- W przypadku wyjazdu na urlop zaleca się uruchomienie cyklu zmywania przy pustej zmywarce, następnie odłączenie jej od gniazdka, zakręcenie doptywu wody i pozostawienie lekko uchylonych drzwiczek urządzenia. Wydłuży to trwałość uszczelek drzwi i zapobiegnie tworzeniu się nieprzyjemnych zapachów wewnątrz urządzenia.

Przenoszenie urządzenia

Jeśli chcesz przesunąć urządzenie, staraj się trzymać je w pozycji pionowej. Jeśli to absolutnie konieczne, możesz położyć go na plecach.

Uszczelki

Jednym z czynników powodujących nieprzyjemny zapach w zmywarce jest jedzenie, które zostaje uwięzione w uszczelkach. Periodyczne czyszczenie zwilżoną gąbką zapobiegnie takim incydentom.



Ostrzeżenie

Ryzyko porażenia prądem. Odtńczy zasilanie elektryczne przed zainstalowaniem zmywarki.



Niezastosowanie się do tego zalecenia może spowodować porażenie prądem elektrycznym prowadzące do poważnych obrażeń lub nawet śmierci.

8. ROZWIĄZYWANIE PROBLEMÓW

Kod błędu

W przypadku wystąpienia pewnych usterek urządzenie wyświetla kody błędów, aby cię ostrzec.

Kody	Problem	Prawdopodobna przyczyna
E1	Otwarte drzwi	Drzwi są otwarte, gdy zmywarka pracuje
E2	Wejście wody	Usterka w systemie dopływu wody. Nieprawidłowo zainstalowany lub zatkany wąż doprowadzający wodę
E3	Odptyw wody	Awaria systemu odprowadzania wody. Nieprawidłowo zainstalowany lub zatkany wąż odpływowy.
E4	Czujnik temperatury	Awaria czujnika temperatury
E5	Przelew/wyciek	Występuje przelew/wyciek wody
E6	Nieszczelność	Występuje wyciek wody
E7	Rezystory	Nienormalne podgrzewanie

Ostrzeżenie

W przypadku przelania należy odciąć główny dopływ wody przed wezwaniem Serwisu Pomocy Technicznej Cecotec. Jeśli w misce podstawy znajduje się woda z powodu przepiętnienia lub niewielkiego wycieku, należy ją wyłukać przed ponownym uruchomieniem zmywarki.

Przed rozmową z Serwisem Technicznym

Następujące tablice mogą zapobiec kontaktowi z Serwisem Usług Technicznych.

Problem	Prawdopodobna przyczyna	Możliwe rozwiązanie
Zmywarka nie działa	Przepalony bezpiecznik lub uruchomił się wyłącznik automatyczny	Wymień bezpiecznik lub zresetuj wyłącznik na głównym panelu domu. Usuń wszystkie inne urządzenia, które mają ten sam obwód, co zmywarka.
	Zasilanie nie jest włączone	Upewnij się, że zmywarka jest włączona, a drzwiczki prawidłowo zamknięte. Upewnij się, że przewód zasilający jest prawidłowo podłączony do gniazdka.
	Ciśnienie wody jest niskie	Sprawdź, czy dopływ wody jest prawidłowo podłączony i czy woda jest odkręcona.

POLSKI

Pompa spustowa nie zatrzymuje się	Zalanie	System jest przeznaczony do wykrywania przepiętnienia. Gdy go wykryje, wyłącza pompę obiegową i włącza pompę spustową.
Hałas	Te dźwięki są normalne:	Dźwięk otwierania dozownika detergentu.
	Naczynia nie są bezpiecznie umieszczone w koszach lub coś małego wpadło do kosza	Upewnij się, że wszystko dobrze pasuje do zmywarki.
	Hałas w silniku	Zmywarka nie była regularnie używana. Jeśli nie używasz go często, pamiętaj, aby zaplanować jego napełnianie i opróżnianie co tydzień, co pomoże utrzymać wilgoć w stawie.
w środku zmywarki jest piana	Niewłaściwy detergent	Używaj tylko specjalnego detergentu do zmywarek, aby uniknąć pienienia. Jeśli się tak dzieje, otwórz pralkę Dodaj 4 litry zimnej wody do środka. Zamknij i zablokuj zmywarkę, a następnie uruchom cykl zmywania „płukanie wstępne”, aby spuścić wodę. W razie potrzeby powtórz proces.
	Rozlany nabtyszczacz	Rozlany nabtyszczacz należy zawsze natychmiast zmyć.
Wnętrze poplamione	Użyto detergentu z barwnikiem.	Pamiętaj, aby używać detergentów bez barwników.
Naczynia i sztućce nie są czyste	nieodpowiedni program Nieprawidłowe załadowanie kosza	Wybierz mocniejszy program. Upewnij się, że dozownik detergentu i ramiona spryskujące nie są zablokowane przez duże naczynia.

Na szklankach i sztućcach są plamy i warstwy brudu	<ol style="list-style-type: none"> 1. Bardzo twarda woda 2. Niska temperatura wlotowa 3. Przetadowanie zmywarki 4. Niewłaściwy wsad 5 Przeterminowany lub mokry detergent w proszku 5. Pusty dozownik nabtyszczacza 6. Nieprawidłowe dozowanie detergentu 	<p>Aby usunąć plamy ze szkła:</p> <ul style="list-style-type: none"> - Usuń wszystkie metalowe naczynia ze zmywarki. Nie dodawaj proszku do prania. - Wybierz dłuższy cykl. - Uruchom zmywarkę i pozwól jej pracować przez 18 do 22 minut. Następnie będziesz musiał zrobić pranie główne. - Otwórz drzwi, aby wlać 2 szklanki białego octu na dno zmywarki. - Zamknij drzwi i pozwól zmywarce zakończyć cykl. Jeśli ocet nie działa: Powtórz powyższą procedurę, ale użyj 1/4 szklanki (60 ml) kwasu cytrynowego zamiast octu.
Ściemnienie szkła	Potężenie miękkiej wody i zbyt dużej ilości detergentu	Użyj mniej detergentu, jeśli masz miękką wodę i wybierz krótszy cykl do mycia naczyń szklanych.
Na wewnętrznych powierzchniach znajduje się żółto-brązowy film	Plamy z herbaty lub kawy	Użyj roztworu 1/2 szklanki wybielacza i 3 szklanek ciepłej wody, aby usunąć plamy. OSTRZEŻENIE Po zakończeniu cyklu należy odczekać 20 minut, aby elementy grzejne ostygły przed przystąpieniem do czyszczenia wnętrza; inaczej spłonie.
	Osady żelaza w wodzie mogą powodować tworzenie się filmu	Zaleca się zainstalowanie specjalnego filtra w celu zmiękczenia wody.
Na wewnętrznej powierzchni znajduje się biały film	Twarda woda	Aby wyczyścić wnętrze, użyj miękkiej, wilgotnej szmatki z detergentem do zmywarek i załóż gumowe rękawiczki. Nigdy nie używaj innych środków czyszczących niż detergent do zmywarek, w przeciwnym razie może dojść do pienienia.

POLSKI

Nie można prawidłowo zamknąć pokrywy dozownika detergentu	Resztki detergentu zatykają uszczelkę	Wyczyścić pozostałości detergentu przyklejone do wnętrza dozownika
Pozostaje detergent w dozowniku	Naczynia blokują dozownik detergentu	Włóż naczynia ponownie prawidłowo.
Formuje się para	To zjawisko jest normalne	Podczas suszenia i odprowadzania wody z kratki wentylacyjnej obok systemu zamka drzwi wydobywa się para.
Na naczyniach są czarne lub szare plamy	Aluminiowe naczynia wcierały się w naczynia	Użyj specjalnego łagodnego środka czyszczącego, aby usunąć te ślady.
Na dnie zmywarki stoi woda	To normalne	Niewielka ilość czystej wody wokół wylewki na dnie zmywarki utrzymuje smarowanie uszczelki
Zmywarka przecieka	Przepiętnie dozownika lub rozlanie płynu nabtyszczającego	Uważaj, aby nie przepiętnić dozownika nabtyszczacza. Rozlany płyn nabtyszczający może spowodować nadmierne spienienie i doprowadzić do przelania. Wyczyść jakiegokolwiek widoczne zacieki wilgotną szmatką.
	Zmywarka nie jest wypoziomowana	Upewnij się, że zmywarka jest wypoziomowana.



Uwaga:

Jeśli żadna z tych sytuacji nie odpowiada Twojemu problemowi, nie próbuj samodzielnie demontować ani naprawiać urządzenia. Naprawy przeprowadzane przez niedoświadczone osoby mogą spowodować obrażenia lub poważne awarie. Skontaktuj się z serwisem pomocy technicznej Cecotec. Naprawę musi przeprowadzić autoryzowany technik, który może używać wyłącznie oryginalnych części zamiennych.

Samodzielna lub nieautoryzowana konserwacja wpłynie na bezpieczeństwo użytkownika produktu i zastosowanie zasad gwarancji.

9. SPECYFIKACJA TECHNICZNA

Możesz zapoznać się z informacjami technicznymi, skanując załączony kod QR.

Referencja	02772	02773	02774
Model	Bolero Aguazero 6100 E	Bolero Aguazero 6100 Inox E	Bolero Aguazero 6100 Dark E
Kod QR			
Napięcie znamionowe	220-240 V~		
Frekwencja	50 Hz		
Moc całkowita	1850 W		
Ciśnienie zasilania	0,04-1,00 MPa		
Typ ochrony	IP X2		
Klasa efektywności energetycznej*	E		
Pojemność	13 sztuków		

*A (najwyższa wydajność) do G (najniższa wydajność)

Specyfikacje techniczne mogą ulec zmianie bez wcześniejszego powiadomienia w celu poprawy jakości produktu.

Wyprodukowano w Chinach | Zaprojektowano w Hiszpanii

Karta danych technicznych zgodna z Dyrektywą UE 2019/2017

Producent	Cecotec Innovaciones, S.L.
Model	02772_02773_02774
Numer sztucy	13
Klasa wydajności energetycznej (1)	E

POLSKI

PARAMTER	ILOŚĆ	WARTOŚĆ
Zużycie energii w programie Eco (EPEC) zaokrąglone do trzech miejsc po przecinku	kWh/cykl	0,936
Zużycie energii w programie standardowym (SPEC) zaokrąglone do trzech miejsc po przecinku	kWh/cykl	1,675
Wskaźnik efektywności energetycznej (EEI)	-	55,9
Zużycie energii w programie Eco (EPWC) zaokrąglone do trzech miejsc po przecinku	L/cykl	11,0
Wskaźnik wydajności sprzątania (IC)	-	1,130
Wskaźnik wydajności suszenia (ID)	-	1,090
Czas trwania programu eco (Tt) zaokrąglony do najbliższej minuty	h:min	3:57
Pobór mocy w trybie wyłączenia (Po) zaokrąglony do dwóch miejsc po przecinku	W	0,49
Zużycie energii w trybie czuwania (Psm) w zaokrągleniu do dwóch miejsc po przecinku	W	0,60
Czy informacje są wyświetlane w trybie gotowości?	-	Nie
Pobór mocy w trybie czuwania (Psm) w trybie czuwania sieci (jeśli dotyczy) zaokrąglone do dwóch miejsc po przecinku.	W	-
Zużycie energii przy „opóźnionym uruchomieniu” (Pds) (jeśli dotyczy) zaokrąglenia do 2 miejsc po przecinku.	W	1
Klasa emisji hałasu akustycznego	dB(A) re 1 pW	49
Instalacja	Niezależnie (wolne od instalacji)	
Do zabudowy	Tak	
Wysokość*	85 cm	
Szerokość*	60 cm	
Głębokość (z łącznikami)*	60 cm	
Zużycie energii	1850 W	

Napięcie/ częstotliwość nominalna	AC 220-240 V, 50 Hz
Ciśnienie wody (ciśnienie przepływu)	0.4-10bar=0.04-1.0MPa

*Przybliżone wymiary, mogą się różnić w zależności od modelu.

Urządzenie jest zgodne z europejskimi normami i dyrektywami w wersji obowiązującej w momencie dostawy.

LVD 2014/35/EU

EMC 2014/30/EU

EU 2019/2022

10. RECYKLING URZĄDZEŃ ELEKTRYCZNYCH I ELEKTRONICZNYCH



Ten symbol oznacza, że zgodnie z obowiązującymi przepisami produkt i/lub baterię należy utylizować oddzielnie od odpadów domowych. Kiedy ten produkt osiągnie koniec okresu użytkowania, należy wyjąć baterie/akumulatory i przekazać go do punktu zbiórki wyznaczonego przez władze lokalne.

Aby uzyskać szczegółowe informacje na temat najbardziej odpowiedniego sposobu utylizacji sprzętu gospodarstwa domowego i / lub odpowiednich baterii, konsument powinien skontaktować się z lokalnymi władzami.

Przestrzeżenie powyższych wytycznych pomoże chronić środowisko.

11. GWARANCJA I SERWIS TECHNICZNY

Cecotec odpowie użytkownikowi lub konsumentowi końcowemu za wszelkie niezgodności występujące w momencie dostawy produktu na warunkach i terminach określonych w obowiązujących przepisach.

Zaleca się, aby naprawy były przeprowadzane przez wyspecjalizowany personel.

Jeśli wykryjesz incydent z produktem lub masz jakiegokolwiek pytania, skontaktuj się z oficjalnym Serwisem Pomocy Technicznej Cecotec pod numerem telefonu +34 96 321 07 28.

12. COPYRIGHT

Prawa własności intelektualnej do tekstów tej instrukcji obsługi należą do CECOTEC INNOVACIONES, S.L. Wszelkie prawa zastrzeżone. Treść niniejszej publikacji nie może być w całości ani w części reprodukowana, przechowywana w systemie wyszukiwania, przekazywana lub rozpowszechniana w jakiegokolwiek sposób (elektroniczny, mechaniczny, fotokopiuwany, nagrywany lub podobny) bez uprzedniej zgody CECOTEC INNOVACIONES, SL

1. ČÁSTI A SLOŽENÍ

Obr. 1

1. Horní koš
2. Ostříkovací ramena
3. Dolní koš
4. Změkčovač vody
5. Filtry
6. Dávkovač mycího prostředku
7. Dávkovač oplachovacího prostředku
8. Zásuvka na příbory

POZNÁMKA:

Grafika v této příručce je schematickým znázorněním a nemusí přesně odpovídat výrobku.

2. PŘED INSTALACÍ

- Tento spotřebič je zabalen v obalu určeném k ochraně při přepravě. Vyjměte zařízení z krabice a odstraňte veškerý obalový materiál. Původní krabici a další obaly můžete uschovat na bezpečném místě, aby nedošlo k poškození zařízení, pokud byste jej v budoucnu potřebovali přepravovat. Pokud chcete zlikvidovat původní obal, ujistěte se, že jste všechny části správně recyklovali.
- Ujistěte se, že všechny díly a součásti jsou zahrnuty a v dobrém stavu. Pokud některá chybí nebo není v dobrém stavu, okamžitě kontaktujte oficiální servisní službu Cecotec.

Obsah krabice

- Myčka nádobí
- Přívodní hadice vody
- Vypouštěcí hadice
- Trychtýř (v závislosti na modelu)
- Návod k použití

3. INSTALACE

-  Tento návod k použití si uschovejte na bezpečném místě pro budoucí použití. V případě prodeje, darování nebo přemístění spotřebiče se ujistěte, že je návod k obsluze uložen spolu s přístrojem, aby byl k dispozici novému majiteli.
- Přečtěte si pozorně tento návod k použití: obsahuje důležité informace o bezpečné instalaci, používání a údržbě spotřebiče.

ČEŠTINA

- Pokud je nutné spotřebiči kdykoli přemístit, udržujte jej ve vzpřímené poloze; pokud je to nezbytně nutné, můžete jej naklonit na zadní stranu.

Pozor:

Instalaci potrubí a elektrických zařízení musí provádět odborníci.

Umístění a nivelace

- Vyjměte spotřebič z obalu a zkontrolujte, zda nebyl během přepravy poškozen. Pokud je poškozený, kontaktujte technickou podporu společnosti Cecotec a nepokračujte v instalaci.
- Zkontrolujte myčku a umístěte ji tak, aby se její boky nebo zadní panel dotýkaly sousedních skříněk nebo dokonce stěny. Tento spotřebič lze instalovat také pod samostatnou pracovní desku (viz návod k instalaci).
- Umístěte myčku na rovnou a stabilní podlahu. Pokud je podlaha nerovná, lze přední nohy spotřebiče nastavit do vodorovné polohy (úhel sklonu nesmí překročit 2 stupně). Pokud je spotřebič správně vyrovnán, je stabilnější a je mnohem méně pravděpodobné, že se bude během provozu pohybovat nebo způsobovat vibrace a hluk.

Připojení přívodu vody a elektřiny

- Připojení přívodu vody a elektřiny smí provádět pouze kvalifikovaný technik.
- Myčka nesmí stát na vodovodních hadicích nebo napájecím kabelu.
- Spotřebič musí být připojen k vodovodní síti pomocí nového potrubí. Nepoužívejte staré potrubí.

Přípojka přívodní hadice vody (volitelná v závislosti na modelu)

- Připojte přívodní hadici studené vody
- ke konektoru se závitem 3/4 palců/19 mm a ujistěte se, že je pevně nasazen na svém místě.
- Pokud je vodovodní potrubí nové nebo nebylo delší dobu používáno,
- nechte vodu téct, abyste se ujistili, že je čistá a bez nečistot.
- Pokud toto opatření nedodržíte, hrozí nebezpečí zablokování přívodu vody a poškození spotřebiče. (Obr. 2).

Připojení vypouštěcí hadice

- Umístěte vypouštěcí hadici přístroje do vypouštěcí trubky, aniž byste ji zalomili.
- Po připojení hadice se výška výstupu pohybuje mezi 0,5 a 1 metrem.
- Pokud délka hadice není dostatečná, můžete použít prodloužení ze stejného materiálu jako původní hadice. Nezapomeňte, že délka hadice nesmí přesáhnout 4 metry, a to ani s prodloužením.
- Pokud je vypouštěcí hadice delší než 4 m, nádobí nebude řádně umyto. Připevněte hadici k odtokové trubce, aby se během mytí neuvolnila (Obr. 3).

Pozor:

Vezměte prosím na vědomí, že vypouštěcí hadici nelze odpojit, takže vývod musí být fixní a co nejblíže myčky. Vypouštěcí hadice musí být od myčky vzdálena maximálně 1-1,5 metru. Pokud je vzdálenost delší, ovlivní to proces vypouštění myčky a způsobí, že se v hadici nahromadí příliš mnoho odpadní vody, což ovlivní fungování myčky.

Elektrické spoje

Před zapojením spotřebiče do síťové zásuvky se ujistěte, že:

- zástrčka je uzemněná a odpovídá platným předpisům;
- zásuvka snese maximální zatížení spotřebiče, které je uvedeno na typovém štítku na vnitřní straně dvířek (viz popis spotřebiče);
- napájecí napětí odpovídá hodnotám uvedeným na výrobním štítku uvnitř dvířek;
- zásuvka je kompatibilní se zástrčkou spotřebiče. Pokud tomu tak není, nechte zástrčku vyměnit autorizovaným technikem. Nepoužívejte prodlužovací kabely ani více zástrček.



Po instalaci spotřebiče musí být napájecí kabel a zásuvka snadno přístupné.



Kabel nesmí být ohnutý ani stlačený.



Pokud je napájecí kabel poškozen, musí být vyměněn u oficiálního asistenčního technického servisu Cecotec, aby se předešlo případným rizikům.



Společnost Cecotec nenese odpovědnost za případné incidenty, ke kterým dojde v případě nedodržení těchto pravidel.

Tipy pro první prací cyklus

- Po instalaci spotřebiče bezprostředně před spuštěním prvního pracího cyklu zcela naplňte dávkovač soli a přidejte přibližně 2 kg soli (v závislosti na modelu). Voda může přetékat: je to normální a není to důvod k obavám. Je také normální, že po vložení soli kontrolka LOW SALT (nízká hladina soli) několik cyklů bliká.

Umístění spotřebiče

- Umístěte spotřebič na požadované místo. Zadní část by se měla opírat o zadní stěnu a boky o přilehlé skříně nebo stěny. Myčka je vybavena přívodní a vypouštěcí hadicí, které lze pro snadnou instalaci umístit vpravo nebo vlevo (v závislosti na modelu).

Nivelace spotřebiče

Jakmile je spotřebič umístěn, nastavte nožičky (zašroubováním nebo vyšroubováním) pro regulaci výšky myčky a její vyrovnaní. V žádném případě nesmí být spotřebič nakloněn o více než 2°.

ČEŠTINA

POZNÁMKA: maximální nastavení výšky nožiček je 20 mm.

Jak vypustit přebytečnou vodu z hadic

Pokud je dřez ve výšce 1 m od podlahy, nelze přebytečnou vodu z hadic odvádět přímo do dřezu. Přebytečnou vodu z hadic je třeba vypustit do vhodného kbelíku nebo nádoby venku a pod dřezem.

Vypouštění vody

Nainstalujte vypouštěcí hadici. Vypouštěcí hadice musí být správně umístěna, aby nedocházelo k úniku vody. Ujistěte se, že přívodní hadice vody není zalomená nebo zmáčknutá.

Prodlužovací hadice

- Pokud potřebujete prodloužení vypouštěcí hadice, nezapomeňte použít podobnou hadici.
- Nesmí být delší než 4 metry, jinak může dojít ke snížení mycího účinku myčky.

Instalace sifonu

Připojení musí být ve výšce 50 cm (minimálně) až 100 cm (maximálně) nad dnem myčky. Vypouštěcí hadice musí být zajištěna hadicovou svorkou.

Pozor:

Po instalaci uschovejte tento návod v obalech na tištěné materiály. Obsah tohoto návodu je pro uživatele velmi užitečný.

4. PŘED POUŽITÍM MYČKY

Před spuštěním myčky zkontrolujte následující body:

- Je-li myčka vyrovnaná a nehybná.
- Je-li sací ventil otevřený.
- Jsou-li na přípojkách hadic netěsnosti.
- Jsou-li kabely správně připojeny.
- Je-li v elektrické zásuvce proud.
- Jsou-li přívodní a vypouštěcí hadice našroubovány a zajištěny.
- Veškerý obalový materiál a tištěný materiál musí být z myčky odstraněny.
- Pozor
- Po instalaci si tento návod uschovejte. Obsah tohoto návodu je pro uživatele velmi užitečný.

Poté před prvním použitím myčky nádobí:

- Nastavte změkčovač vody

- Naplňte zásobník změkčovače přibližně 500 ml vody (v závislosti na modelu) a přidejte sůl určenou pro myčky nádobí.
- Naplňte dávkovač oplachovacího prostředku.
- Naplňte dávkovač mycího prostředku.

1. Nastavení změkčovače vody

Změkčovač vody je určen k odstraňování minerálů a solí z vody, které by měly škodlivý nebo nepříznivý vliv na provoz spotřebiče. Čím vyšší je obsah těchto minerálů a solí, tím tvrdší je voda. Změkčovač vody musí být nastaven podle tvrdosti vody ve vaší oblasti. Vaše vodárenská společnost vám může poradit ohledně tvrdosti vody ve vaší oblasti.

Nastavení

- Množství dávkované soli lze nastavit v rozmezí H0 až H7. Při hodnotě H0 není zapotřebí žádná sůl.
- Zjistěte si, jaká je tvrdost vaší vody z vodovodního kohoutku. S tím vám pomůže vaše vodárenská společnost.
- Přednastavenou hodnotu najdete v tabulce tvrdosti vody.
- Zavřete dvířka.
- Stiskněte dotykovou ikonu zapnutí.
- Stiskněte a podržte dotykovou ikonu „Delay“ (Odložení) a stiskněte na 5 sekund dotykovou ikonu „Program“ (Program).
- Spotřebič zapípa a na digitálním displeji bliká H (tovární nastavení je H4).

Pro změnu konfigurace:

- Stiskněte dotykovou ikonu „Delay“.
- Po každém stisknutí ikony se nastavená hodnota zvýší o jednu úroveň. Po dosažení hodnoty H7 se displej vrátí na H0 (vypnuto).
- Stiskněte dotykovou ikonu „Program“. Zvolená konfigurace je uložena.
- Pro informace o tvrdosti dodávané vody se obraťte na vaši vodárenskou společnost.
- Každý cyklus s regenerací spotřebuje 2,0 litru dodatečné vody, spotřeba energie se zvýší o 0,001 kWh.

Tabulka tvrdosti vody

Tvrdost vody		mmol/l	Nastavení hodnoty na zařízení	Regenerace probíhá každou "x" sekvencí programů
°eH (stupeň Clark)	Rozsah			
0-8	měkká	0-1.1	H0	Vypnutí

ČEŠTINA

9-10	měkká	1.2-1.4	H1	13
11-12	střední	1.5-1.8	H2	9
13-15	střední	1.9-2.1	H3	7
16-20	střední	2.2-2.9	H4	5
21-26	tvrdá	3.0-3.7	H5	4
27-38	tvrdá	3.8-5.4	H6	2
39-62	tvrdá	5.5-8.9	H7	1

2. Přidání soli do změkčovače vody

Vždy používejte sůl určenou pro myčky nádobí.

POZNÁMKA: Pokud váš model není vybaven změkčovačem vody, můžete tuto část přeskočit.

Změkčovač vody

- Tvrdost vody se na různých místech odlišuje. Pokud se v myčce nádobí používá tvrdá voda, na nádobí a přístrojech se tvoří usazeniny vodního kamene.
- Spotřebič je vybaven speciálním změkčovačem vody, který používá zásobník soli speciálně navržený k odstranění vodního kamene a minerálů z vody.
- Zásobník soli je umístěn pod spodním košem a musí být naplněn následujícím způsobem:

Pozor!

- Používejte pouze sůl určenou speciálně pro myčky nádobí. Jakýkoli jiný typ soli, který není speciálně určen pro použití v myčkách nádobí, zejména kuchyňská sůl, poškodí odvápnovač vodního kamene. V případě poškození způsobeného použitím nevhodné soli společnost Cecotec neposkytuje žádnou záruku a neručí za způsobené škody.
- Sůl přidejte těsně před spuštěním některého z programů kompletního mytí.
- Tím se zabrání tomu, aby na dně myčky zůstala po určitou dobu zrnka soli nebo slaná voda, která se mohla vylít, což by mohlo způsobit korozi.
- Po prvním mycím cyklu kontrolka na ovládacím panelu zhasne.
- Vyjměte spodní koš, poté odšroubujte a sejměte uzávěr zásobníku soli (Obr. 4).
- Pokud plníte zásobník poprvé, naplňte ho vodou do 2/3 jeho objemu (přibližně 500 ml) (Obr. 5)
- Vložte konec trychtýře do otvoru a nasypte přibližně 2 kg soli určené pro myčky nádobí (množství se může lišit v závislosti na modelu myčky). Je normální, že ze zásobníku soli vytéká malé množství vody.
- Uzávěr opatrně zašroubujte zpět.
- Výstražná kontrolka soli obvykle zhasne 2-6 dní po naplnění zásobníku soli.

POZNÁMKY:

- Zásobník soli doplňujte pouze tehdy, když se na ovládacím panelu rozsvítí kontrolka soli. I když je zásobník soli dostatečně naplněn, nemusí kontrolka zhasnout dříve, než se sůl zcela rozpustí. Pokud se kontrolka soli na ovládacím panelu nerozsvítí (u některých modelů), můžete odhadnout, kdy je třeba doplnit sůl do odvápnovače, podle cyklů, které myčka absolvovala.
- Pokud dojde k rozsypání soli, lze ji odstranit pomocí programu namáčení.

UPOZORNĚNÍ: pokud se nepřidá sůl, mycí účinek na nádobí bude slabý a bude se tvořit vodní kámen.

3. **Doplňte dávkovač oplachovacího prostředku**

Funkce oplachovacího prostředku

Oplachovací prostředek se přidává automaticky během posledního oplachování a zajišťuje důkladné opláchnutí a sušení bez skvrn.

Pozor!

Používejte pouze oplachovací prostředky pro myčky nádobí. Nikdy nenaplňujte dávkovač oplachovacího prostředku jinými prostředky (např. mycím prostředkem na nádobí, tekutým mycím prostředkem). Mohlo by to přístroj poškodit.

Kdy doplnit dávkovač oplachovacího prostředku

Pokud nesvíí výstražná kontrolka oplachovacího prostředku na ovládacím panelu, můžete množství vždy odhadnout podle barvy optického indikátoru úrovně hladiny „D“ vedle víčka. Když je dávkovač oplachovacího prostředku plný, celý indikátor je tmavý. Se snižujícím se množstvím oplachovacího prostředku se zmenšuje i velikost tmavé plochy. Nikdy nenechte úroveň oplachovacího prostředku klesnout pod 1/4 jeho kapacity.

Velikost tmavé plochy na indikátoru oplachovacího prostředku se mění se snižujícím se množstvím oplachovacího prostředku.

Optický indikátor úrovně oplachovacího prostředku (Obr. 6):

□ (indikátor oplachovacího prostředku)



Plný



3 / 4 plný



1 / 2 plný



1 / 4 plný – pro odstranění skvrn je třeba doplnit



Prázdný

ČEŠTINA

1. Chcete-li dávkovač otevřít, otočte víčkem proti směru hodinových ručiček (směrem k levé šipce „open“) a zvedněte jej nahoru.
2. Nalijte oplachovací prostředek do dávkovače a dávejte pozor, abyste ho nenalili příliš mnoho.
3. Nasadte víčko a zasuňte jej v linii šipky „open“ a otočte jím ve směru hodinových ručiček (směrem k pravé šipce „closed“).

Obr. 7

- Během posledního oplachování se automaticky uvolní oplachovací prostředek, aby se na nádobí netvořily kapky vody, které by mohly zanechat skvrny a šmouhy. Zlepšuje také sušení, protože umožňuje stékání vody z nádobí. Tato myčka je určena pro použití tekutých oplachovacích prostředků. Dávkovač oplachovacího prostředku se nachází uvnitř dvířek vedle dávkovače mycího prostředku.
- Chcete-li naplnit dávkovač, otevřete víčko a nalijte do něj oplachovací prostředek, dokud indikátor úrovně zcela neztmavne. Objem dávkovače oplachovacího prostředku je přibližně 140 ml.
- Dávejte pozor, abyste dávkovač nepřeplnili, protože by mohlo dojít k nadměrnému napětí. Případné rozlité prostředky setřete vlhkým hadříkem. Před zavřením dvířek myčky nezapomeňte víčko znovu nasadit.

Pozor!

Rozlitý oplachovací prostředek setřete savým hadříkem, abyste zabránili nadměrnému pění při dalším mytí.

Nastavení dávkovače oplachovacího prostředku (Obr. 8)

Dávkovač oplachovacího prostředku má čtyři nebo šest nastavení (v závislosti na modelu myčky). Vždy začnete s dávkovačem v poloze „4“. Pokud to má za následek skvrny a nedostatečné schnutí, zvýšte množství dávkovaného oplachovacího prostředku. Za tímto účelem sejměte víčko dávkovače a otočte voličem do polohy 5. Pokud nádobí stále neschne dobře nebo jsou na něm skvrny, nastavte volič na vyšší hodnotu, dokud nebude nádobí zcela bez skvrn. Dávkování je z výroby nastaveno na hodnotu „5 %“.

UPOZORNĚNÍ: Pokud jsou na nádobí po umytí kapky vody nebo skvrny od vodního kamene, zvýšte dávkování. Pokud se na nádobí objeví bělavé lepkavé skvrny nebo namodralý film na skleněném nádobí či čepeli nože, snižte jeho množství.

4. Funkce mycího prostředku

K odstranění nečistot a špíny z myčky jsou nezbytné čisticí prostředky s chemickými složkami. K tomuto účelu je vhodná většina komerčních mycích prostředků.

Koncentrovaný mycí prostředek

- Mycí prostředky na nádobí lze na základě jejich chemického složení rozdělit do dvou základních kategorií:
- běžné alkalické mycí prostředky s žíravými složkami.
- koncentrované nízkoalkalické mycí prostředky s přírodními enzymy.
- Použití mycího programu „Eco“ spolu s použitím koncentrovaných mycích prostředků snižuje znečištění a je šetrné k vašemu nádobí. Tento mycí program je kombinován s vlastnostmi enzymů v koncentrátu mycího prostředku, které rozpouštějí nečistoty. Z tohoto důvodu lze programem „Eco“, při kterém se používají koncentrované mycí prostředky, dosáhnout stejných výsledků, jakých by jinak bylo možné dosáhnout pouze při použití programu „Intenzivní“.

Tablety do myčky

Některé tablety do myčky se v krátkých programech zcela nerozpustí, v takovém případě doporučujeme používat dlouhé programy, abyste zajistili optimální výsledky.

Dávkovač mycího prostředku

Dávkovač je třeba před začátkem každého mycího cyklu naplnit podle pokynů uvedených v „Tabulce mycích cyklů“. Vaše myčka nádobí používá méně mycího a oplachovacího prostředku než běžné myčky. Na běžné mytí je obvykle potřeba pouze jedna polévková lžice mycího prostředku. Mycí prostředek přidejte těsně před spuštěním myčky, jinak by mohl navlhnout a špatně se rozpustit.

Množství použitého pracího prostředku**UPOZORNĚNÍ:**

Obr. 9

- Pokud je víko zavřené, otevřete je stisknutím otevíracího tlačítka.
- Mycí prostředek přidejte vždy těsně před začátkem každého mycího cyklu. Používejte pouze specifické mycí prostředky pro myčky nádobí.

UPOZORNĚNÍ!

Prostředek na mytí nádobí je žíravý! Dbejte na to, aby se nacházel mimo dosah dětí. Pokud není přidán mycí prášek, je účinek praní slabý, což má za následek vyšší spotřebu vody a elektrické energie při sekundárním mytí.

- Používejte pouze specifické mycí prostředky pro myčky nádobí. Mycí prostředek skladujte na chladném a suchém místě. Prášek na mytí nádobí vkládejte do dávkovače až ve chvíli, kdy jste připraveni mýt nádobí.

Plnění dávkovače mycího prostředku

- Naplňte dávkovač mycího prostředku mycím prostředkem. Značení označuje úroveň dávkování, jak je znázorněno na obrázku 10:
 1. Příhrádka na mycí prostředek v hlavním pracím cyklu. „MIN“ odpovídá přibližně 20 g mycího prostředku.
 2. Příhrádka na mycí prostředek v cyklu předmytí. Odpovídá přibližně 5 g mycího prostředku.

POZNÁMKA:

- Informace o množství mycího prostředku pro jednotlivé programy najdete v „Tabulce mycích cyklů“. Upozorňujeme, že v závislosti na stupni znečištění a specifické tvrdosti vody je možné se budou od sebe lišit.
- Dodržujte doporučení výrobce o dávkování uvedené na obalu mycího prostředku.
- Zavřete víko a zatlačte na něj, dokud nezapadne na své místo.
- Pokud je nádobí velmi znečištěné, použijte dodatečnou dávku mycího prostředku v příhrádce mycího prostředku pro předmytí. Tento mycí prostředek se používá ve fázi předmytí.

Existují 3 typy mycích prostředků.

1. S fosfáty a s chlorem
2. S fosfáty a bez chlóru
3. Bez fosfátů a chlóru

Práškový mycí prostředek obvykle neobsahuje fosfáty. V tomto případě doporučujeme naplnit zásobník soli, i když je tvrdost vody pouze 6 dH. Při použití bezfosfátových mycích prostředků v tvrdé vodě se na nádobí a sklenicích často objevují bílé skvrny. V takovém případě přidejte více mycího prostředku, abyste dosáhli lepších výsledků. Nechlorové mycí prostředky příliš nebělí. Silné a barevné skvrny se zcela neodstraní. V takovém případě zvolte program s vyšší teplotou.

Použití tablet do myčky 3 v 1

Rady

- Před použitím těchto prostředků byste měli zkontrolovat, zda je tvrdost dodávané vody kompatibilní s použitím tohoto typu mycího prostředku podle pokynů výrobce (viz obal produktu).
- Tyto produkty se musí používat přesně podle instrukcí výrobce mycího prostředku.
- Pokud se při prvním použití výrobků 3 v 1 vyskytnou problémy, obraťte se na zákaznický servis výrobce mycího prostředku. Tyto prostředky jsou mycí prostředky s integrovanou a kombinovanou funkcí mycího prostředku/oplachovacího prostředku a soli.

Rady

Při použití kombinovaných produktů přestane fungovat oplachovací prostředek a indikátor soli. Může být užitečné zvolit nejnižší možné nastavení tvrdosti vody.

Pro výběr funkce „3 v 1“

Stiskněte dotykovou ikonu zapnutí a vyberte mycí cyklus „3 v 1“ stisknutím dotykové ikony „ALT“, dokud nezačne blikat indikátor 3 v 1.

Po stisknutí ikony start/pauza se aktivuje mycí cyklus „3 v 1“.

Pro zrušení funkce „3 v 1“

- Pokud se rozhodnete přejít na používání standardního mycího systému, doporučujeme:
- Naplnit příhrádky na sůl a oplachovací prostředek.
- Nastavit nejvyšší možnou tvrdost vody a spotřebič spusťte na tři normální cykly bez náplně.
- Nastavte tvrdost vody podle podmínek ve vaší oblasti.

Poznámka: mycí cyklus „3 v 1“ je doplňkovou funkcí a musí být použit ve spojení s jiným mycím programem (Intenzivní, Eco nebo Jemný).

5. JAK NALOŽIT KOŠE MYČKY NÁDOBÍ

Pro dosažení co nejlepšího výkonu myčky nádobí dodržujte tyto pokyny pro nakládání.

Vlastnosti a vzhled košů se mohou lišit v závislosti na modelu.

- Upozornění: před nebo po naložení košů myčky nádobí
- Odstraňte zbytky jídla. Nádobí není nutné oplachovat pod tekoucí vodou. Nádobí do myčky nakládajte tímto způsobem:
- Nádobí, jako jsou šálky, sklenice, hrnce/pánve atd., by měly směřovat dnem dolů.
- Zakřivené nebo duté předměty by se měly nakládat šikmo, aby voda mohla odtékat. Veškeré náčiní musí být bezpečně naskládáno a nesmí se s ním pohybovat tak, aby se během mytí nemožla otáčet ostříkovací ramena.
- Velmi malé předměty by se v myčce neměly mýt, protože by mohly snadno vypadnout z košů.

Vyndání nádobí

Abyste zabránili odkapávání vody z horního koše do spodního, doporučujeme vyprázdnit nejprve spodní koš a poté horní koš.

ČEŠTINA

Jak naložit horní koš. Obr. 11

Horní koš je určen pro lehčí a křehčí nádobí, jako jsou sklenice, šálky na kávu a čaj, podšálky, malé misky a mělké pánve (pokud nejsou příliš špinavé). Nádobí a kuchyňské náčiní umístěte tak, aby se pod náporem vody nepohybovalo.

Horní koš	
Typ	Produkt
A	Šálek
B	Sklenice
C	Podšálky
D	Miska
E	Dezertní misky
G	Hrnec na pečení
L	Skleněná mísa

Nastavení horního koše. (Obr. 12)

V případě potřeby lze výšku horního koše nastavit tak, aby v horním nebo dolním koši bylo více místa pro velké náčiní. Výšku horního koše lze nastavit umístěním jeho koleček do různých výšek kolejnic. Podlouhlé nádobí, servírovací náčiní, salátové servírovací misky nebo nože by měly být na stojanu umístěny tak, aby nebránily otáčení ostříkovačích ramen. Když se stojan nepoužívá, lze ho složit nebo vyjmout.

Jak naložit spodní koš

- Do spodního koše doporučujeme naložit velké a obtížně čistitelné nádobí, jako jsou hrnce, pánve, poklíčky, servírovací nádobí a mísy, jak je znázorněno na obrázku 13.
- Mísy a poklíče je vhodné umístit po stranách košů tak, aby nebránily otáčení horního ostříkovačích ramene.
- Hrnce, mísy apod. by měly být vždy umístěny horní stranou dolů. Hluboké hrnce by měly být nakloněné, aby z nich mohla odtékat voda.
- Spodní koš má řady výklopných tyček pro uložení větších hrnců a pánví.

Dolní koš	
Typ	Produkt
E	Dezertní misky
H	Hluboké talíře

I	Velké ploché talíře
J	Malé ploché talíře
K	Oválné talíře
L	Malý hrnec
M	Melaminové malé talíře
N	Melaminové misky

Dolní koš.

Výklopné tyčky (v závislosti na modelu)

Výklopné tyčky se skládají ze dvou částí, které jsou umístěny v dolním koši. Jsou navrženy tak, aby se do nich pohodlněji vešlo velké nádobí, jako jsou hrnce, pánve apod. V případě potřeby lze každou část složit zvlášť, nebo je lze složit všechny dohromady a získat tak více místa. Obr. 14

Zásuvka na příbory

Umístěte příbory do přihrádek zásuvky na příbory, tak jak je znázorněno na obrázku 15. Příbory by měly být umístěny tak, aby voda volně odtékala. Zásuvka na příbory se skládá ze dvou částí, z nichž každá je nastavitelná. Zvedněte jednu nebo obě strany, abyste zvětšili prostor pro větší nádobí v horním koši. Obr. 15

Koš na příbory (Obr. 16)	
Typ	Produkt
1	Kávové lžičky
2	Dezertní lžičky
3	Polévkové lžíce
4	Servírovací lžíce
5	Servírovací vidličky
6	Vidlička
7	Nože

Následující typy nádobí/příborů NEJSOU vhodné pro mytí v myčce nádobí:

- Příbory s dřevěnými rukojetmi
- Rohovinový nebo perleťový porcelán
- Plastové nádobí, které nejsou tepelně odolné.

ČEŠTINA

- Starožitné příbory s lepenými částmi, které nejsou odolné vůči teplotě.
- Cínové nebo měděné příbory nebo nádobí
- Olovnatý křišťál
- Ocelové nádobí, které by mohly zrezivět.
- Dřevěné podnosy
- Výrobky ze syntetických vláken

UPOZORNĚNÍ!

Ze spodní části nesmí nic vyčnívat.

Málo vyhovující:

- Některé druhy skla, které mohou po častém mytí ztratit svůj lesk.
- Stříbrné a hliníkové části mají tendenci během mytí ztrácet barvu.
- Smaltované motivy mohou při častém mytí v myčce vyblednout.

UPOZORNĚNÍ: Nevkládejte předměty, které jsou zašpiněné cigaretovým popelem, voskem, svíčkami, lakem nebo barvou. Pokud kupujete nové nádobí, ujistěte se, že je možné jej mýt v myčce nádobí.

POZNÁMKA: Myčku nádobí nepřepřepněte. Zde je místo pouze pro 11 standardních talířů. Neukládajte nádobí, které není vhodné pro mytí v myčce. To je důležité pro dobré výsledky a přiměřenou spotřebu energie.

Nakládání příborů a nádobí

Před naložením nádobí musíte:

- Odstraňte velké zbytky jídla.
- Změkčete zbytky připálených nebo přilepených potravin v pánvích.

Při nakládání nádobí a příborů mějte na paměti:

- Nádobí a příbory nesmí bránit otáčení ostříkovacích ramen.
- Duté předměty, jako jsou šálky, sklenice, pánve apod., umístěte otvorem směrem dolů, aby se voda nemohla hromadit v nádobě nebo v hlubokém dnu.
- Nádobí a příbory by neměly být umístěny jeden v druhém nebo se vzájemně zakrývat.
- Aby nedošlo k poškození skel, tyhle se nesmí dotýkat.
- Velké nádobí, které se obtížněji čistí, umístěte do spodního koše.
- Horní koš je určen pro lehčí a křehčí nádobí, jako jsou sklenice, šálky na kávu a čaj.

Pozor!

- Nože s dlouhou čepelí ve vzpřímené poloze představují potenciální nebezpečí.
- Dlouhé a/nebo ostré příbory, například nože na krájení, by měly být umístěny v horním koši vodorovně.

Upozornění: Pokud není nádobí umístěno ve správné poloze, výsledek mytí bude nedostatečný.

Poškození skleněného nádobí a dalšího náčiní

Možné příčiny:

- Typ skla nebo výrobního procesu. Chemické složení mycího prostředku.
- Teplota vody a doba trvání programu myčky.

Doporučené řešení:

- Používejte skleněné nebo porcelánové nádobí, které výrobce označil jako vhodné pro mytí v myčce.
- Používejte jemný mycí prostředek, který je vhodný pro mytí v myčce nádobí. V případě potřeby si od výrobce vyžádejte bližší informace.
- Zvolte program s nízkou teplotou.
- Abyste zabránili poškození, vyjměte sklenice a přístroje z myčky ihned po skončení programu.





Po ukončení mytí

Po dokončení mycího cyklu myčka šestkrát zapípá a poté se zastaví. Vypněte spotřebič pomocí dotykové ikony zapnutí/vypnutí, vypněte přívod vody a otevřete dvířka myčky. Před vyprázdněním myčky počkejte několik minut, abyste se nedotýkali nádobí a náčiní, které je ještě horké a náchylnější k rozbití. Kromě toho se lépe vysuší.





6. PROVOZ

6.1 Ovládací panel

Obr. 17



1. Dotyková ikona zapnutí: stisknutím této ikony zapnete nebo vypnete zařízení. 
2. Dotyková ikona volby programu „Program“: stisknutím této ikony můžete procházet různé mycí programy. Rozsvítí se příslušná kontrolka programu, která zobrazí zvolený mycí program. 
3. Dotyková ikona doplňkové funkce „ALT“: stisknutím této ikony zvolíte doplňkovou funkci „3 v 1“: umývá se horní nebo dolní část. Příslušná kontrolka bliká. 
4. Dotyková ikona Delay (Odložení): stisknutím této ikony odložíte čas startu jakéhokoli automatického cyklu až o 24 hodin. 
5. Ikona Start/Pause (start anebo pauza): stisknutím této ikony spustíte nebo pozastavíte mycí program. 
6. Kontrolka programu: když zvolíte mycí program, rozsvítí se příslušná kontrolka.





ČEŠTINA

7. Kontrolka doplnění oplachovacího prostředku: kontrolka se rozsvítí, když je třeba doplnit dávkovač oplachovacího prostředku. 
8. Kontrolka doplnění soli: kontrolka se rozsvítí, když je třeba doplnit sůl do změkčovače vody. 
9. Kontrolka funkce „3 v 1“: kontrolka se rozsvítí, když je zvolena doplňková funkce. 
10. Kontrolka Dry+ "Sušení+": kontrolka se rozsvítí, když je zvolena doplňková funkce „Sušení+“. 
11. Kontrolka dětského zámku: dětský zámek se aktivuje, když stisknete současně ikony „Alt“ a „Delay“ na dobu 3 sekund (přibližně). Indikátor dětského zámku se rozsvítí po šestinásobném bliknutí. 
12. Kontrolka polovičního naložení: kontrolka se rozsvítí, když je zvolena doplňková funkce „Poloviční naložení“. **1/2**
13. Digitální obrazovka: zobrazuje zbývající čas mytí, chybové kódy a dobu odložení začátku mycího cyklu.

6.2 Spuštění mycího programu

Tabulka pracích cyklů

Programy	Informace o výběru cyklu	Popis cyklu	Prací prostředek pro předmytí/hlavní mytí	Čas (min)	Energie (kWh)	Voda (litry)
 Intenzivní (Intenzivní)	Pro silně znečištěné nádoby, jako jsou hrnce, pánve, kastroly a talíře, na kterých byly po nějakou dobu zaschle potraviny.	Předmytí. Hlavní mytí (60°C). Opláchnutí 1. Opláchnutí 2. Oplachování za tepla. Sušení.	4/17 g (anebo "3 v 1")	180	1,300	16,0
 Eco (*EN 60436) (Standardní program)	Pro běžně znečištěné nádoby, jako jsou lehce znečištěné hrnce, talíře, sklenice a pánve. Standardní denní cyklus.	Předmytí. Hlavní mytí (44°C). Oplachování teplou vodou. Sušení	4/17 g (anebo "3 v 1")	237	0,936	11,0

 Universal Light (Mírní/ univerzální)	Lehký mycí cyklus pro křehké náčiní citlivé na vysoké teploty (cyklus spustíte ihned po použití náčiní).	Předmytí. Hlavní mytí (45°C). Opláchnutí. Oplachování teplou vodou. Sušení.	3/16 g (anebo "3 v 1")	137	0,850	14,0
 60 min	Pro lehce znečištěné talíře a pánve při každodenním používání.	Oplachování horkou vodou 1 Oplachování horkou vodou 2 Oplachování teplou vodou (60°C) Sušení	3/16 g	60	0,950	10,0
 Rapid (Rychlé)	Kratší mytí pro lehce znečištěné nádobí, které není třeba sušit.	Hlavní mytí (40°C). Oplachování teplou vodou.	15 g	39	0,500	7,0
 Aclarado Soak Pre-Rinse (Předmytí / Oplachování)	Pro opláchnutí nádobí, které plánujete umýt později během dne.	Předmytí.	/	11	0,010	4,0

- Program ECO je vhodný pro mytí běžně znečištěného nádobí. Kromě toho se jedná o nejefektivnější program z hlediska kombinované spotřeby energie a vody.
- Ruční předmytí nádobí vede k vyšší spotřebě vody a energie a nedoporučuje se.
- Při mytí nádobí v domácí myčce nádobí se obecně spotřebuje méně energie a vody než při ručním mytí, pokud se myčka nádobí používá podle návodu.
- EN 60436: tento program je testovacím cyklem.

Informace pro srovnávací zkoušku podle normy EN60436 jsou následující:

- Kapacita: 13 příborů.

ČEŠTINA

- Poloha horního koše: horní kolečka na kolejnicích.
- Nastavení oplachovacího prostředku: 6 (nebo 4 u čtyř polohového dávkovače).

Zapínání spotřebiče

Spuštění mycího cyklu

- Vyjměte dolní a horní koš, naložte nádobí.
- Koše posuňte dozadu. Doporučujeme nejprve naložit dolní koš a poté horní koš (viz část „Nakládání myčky“). Nalijte mycí prostředek (viz část „Sůl, mycí prostředek a oplachovací prostředek“).
- Připojte zástrčku do zásuvky. Napájení je 220-240 V AC 50 Hz, specifikace zásuvky je 12 A 250 VAC.50 Hz.
- Ujistěte se, že je přívod vody spuštěn a má dostatečný tlak. Zavřete dvířka, stiskněte dotykovou ikonu „zapnutí/vypnutí“. Stisknutím dotykové ikony „program“ vyberte požadovaný prací cyklus (viz část „Tabulka pracích cyklů“). Zavřete dvířka a ujistěte se, že jsou zcela zavřená.

POZNÁMKA: Když se dveře dokonale zavřou, uslyšíte „cvaknutí“.

Po skončení mytí můžete spotřebič vypnout stisknutím ikony zapnutí.

Zapnutí myčky nádobí

1. Otevřete dvířka, pokud jsou zavřená.
2. Zavřete dvířka.
3. Dbejte na to, aby nádobí neomezovalo v pohybu ostříkovací ramena.
4. Dbejte na to, aby nádobí neblokovalo ostříkovací ramena.

Výběr programu

Zvolte program podle typu náplně a stupně jejího znečištění.

Jednotlivé programy a jejich použití jsou popsány v tabulce programů v tomto návodu. Pomocí ikony program vyberte požadovaný mycí cyklus.

Změna programu

- Předpoklad: Probíhající cyklus lze upravit pouze v případě, že byl spuštěn před krátkou dobou. V opačném případě se mycí prostředek již mohl uvolnit a myčka již vypustila vodu pro mytí. V takovém případě je třeba dávkovač mycího prostředku znovu doplnit (viz část „Doplnění mycího prostředku“).
- Stisknutím dotykové ikony „zapnutí/vypnutí“ program zrušíte a spotřebič znovu zapnete. Program můžete změnit na požadované nastavení cyklu (viz kapitola „Spuštění mycího cyklu“).

POZNÁMKA (v závislosti na modelu):

- Pokud během mytí otevřete dvířka, spotřebič se zastaví a zazní varovný signál, na displeji se zobrazí E1. Po zavření dvířek bude spotřebič po 10 sekundách pokračovat v provozu.
- 6 kontrolkek programu zobrazuje stav myčky nádobí:
- Svítí jedna z kontrolkek programu--> cyklus je spuštěn.
- Jedna z programových kontrolkek bliká --> pauza.
- POZNÁMKA: Pokud začnou všechny kontrolky blikat, což znamená, že přístroj nefunguje správně, odpojte hlavní napájení a přívod vody, než zavoláte technickou podporu společnosti Cecotec.

Vložení nádobí v průběhu cyklu

- Nádobí můžete přidat kdykoli před aktivací dávkovače mycího prostředku:
- Mírně otevřete dvířka, abyste zastavili mytí.
- Když se ostřikovací ramena zastaví, můžete je zcela otevřít.
- Vložte zapomenuté nádobí.
- Zavřete dvířka. Myčka se spustí po deseti sekundách.



UPOZORNĚNÍ!

Otevírání dvířek během mycího cyklu je nebezpečné, protože horká voda může způsobit popáleniny.

Vypnutí myčky nádobí

- Na digitálním displeji se zobrazí „---“ a myčka šestkrát zapípá; pouze v tomto případě je program ukončen.
- Vypněte myčku nádobí stisknutím jednoduché ikony „ zapnutí/vypnutí“.
- Uzavřete přívod vody.
- Opatrně otevřete dvířka. Při otevření dvířek může unikat horká pára.
- Horké nádobí je citlivé na otřesy. Nádobí by se proto mělo před vyjmutím ze spotřebiče nechat asi 15 minut vychladnout.
- Otevřete dvířka myčky, nechte je pootevřená a počkejte několik minut, než nádobí vyjmete. Tímto způsobem bude chladnější a sušení bude lepší.

Vykládání myčky nádobí

- Je normální, že je myčka uvnitř vlhká.

Nejprve vyprázdněte dolní koš a poté horní koš. Tím se zabrání odkapávání vody z horního koše na nádobí v dolním koši.

7. ČIŠTĚNÍ A ÚDRŽBA

System filtrace. (Obr. 18)

- Filtr slouží k tomu, aby se do čerpadla nedostaly velké nečistoty a jiné nečistoty. Nečistoty mohou filtr kdykoli ucpat.
- Filtrační systém se skládá z hrubého filtru, plochého filtru (hlavní filtr) a mikrofiltru (jemný filtr).

1. Plochý filtr

Potraviny a zbytky se zachytí ve dolním ostříkovacím rameni.

2. Hrubý filtr

- Velké nečistoty, jako jsou kosti a sklo, které by mohly ucpat odtok, se zachytí v hrubém filtru.
- Chcete-li odstranit předmět zachycený v tomto filtru, jemně stiskněte západky nad tímto filtrem a vyjměte jej.

3. Mikrofiltr

- Tento filtr zadržuje nečistoty a zbytky jídla v odtoku vody a zabraňuje jejich usazování zpět do nádobí během mycího cyklu.
- Při každém použití myčky zkontrolujte, zda nejsou filtry ucpané.
- Filtrační systém lze vyjmout odšroubováním hrubého filtru. Odstraňte zbytky jídla a vyčistěte filtry pod tekoucí vodou.
- Krok 1: vyšroubujte hrubý filtr a poté jej vyjměte. (Obr. 19)
- Krok 2: vyjměte plochý filtr (Obr. 20)

POZNÁMKA: Pokud se postupuje z kroku 1 do kroku 2, filtrační systém se odstraní; pokud se postupuje z kroku 2 do kroku 1, filtrační systém se nainstaluje

Sada filtrů

- Pro dosažení co nejlepšího výkonu a výsledků je nutné čistit sestavu filtru. Filtr účinně odstraňuje částice potravin z mycí vody a umožňuje její recirkulaci během mycího cyklu. Z tohoto důvodu je vhodné po každém mycím cyklu odstranit větší částice potravin zachycené ve filtru.
- Půlkruhový filtr pod vodovodním kohoutkem opláchněte.
- Chcete-li sestavu filtru vyjmout, vytáhněte rukojeť nádoby směrem nahoru.
- Sestava filtrů by se měla čistit jednou týdně.
- K čištění hrubého filtru a mikrofiltru použijte jemný čisticí kartáček.
- Poté znovu sestavte části filtru podle předchozích obrázků a celou sestavu vložte zpět do myčky nádobí.

- Nasadte sestavu filtru a přitlačte ji směrem dolů. Nikdy nepoužívejte myčku bez nasazených filtrů.
- Nesprávná výměna filtru může snížit úroveň výkonu spotřebiče a poškodit nádobí a náčiní.



UPOZORNĚNÍ!

Nikdy nepoužívejte myčku bez nasazených filtrů. Při čištění filtrů na ně neklepejte. V opačném případě může dojít k deformaci a zhoršení výkonu myčky.

Čištění ostříkovacích ramen

Ostříkovací ramena je nutné pravidelně čistit, protože chemikálie obsažené v tvrdé vodě ucpávají trysky a ložiska ostříkovacích ramen. Chcete-li vyjmout ostříkovací ramena, vyšroubujte matici ve směru hodinových ručiček, abyste odstranili podložku na horní straně ostříkovacího ramene, a rameno vyjměte. Ramena omyjte vlažnou mýdlovou vodou a očistěte je měkkým kartáčem. Po důkladném opláchnutí je znovu nasadte (Obr. 21).

Péče o myčku nádobí

- K čištění ovládacího panelu použijte mírně navlhčený hadřík a poté jej důkladně osušte.
- K čištění vnějšího povrchu můžete použít leštící vosk určený speciálně pro domácí spotřebiče. Na žádnou část myčky nikdy nepoužívejte ostré předměty, drátěnky nebo agresivní čisticí prostředky.

Ochrana před mrazem

- Pokud ponecháte myčku nádobí v zimě na chladném místě, kde může teplota klesnout pod 0 °C, doporučujeme postupovat následovně:
- Odpojte napájení myčky nádobí.
- Uzavřete přívod vody a odpojte přívodní trubici od vodovodního ventilu myčky.
- Vypusťte vodu z přívodní trubici a vodního ventilu (použijte nádobu na zachycení vody).
- Znovu připojte přívodní trubici k vodovodnímu ventilu.
- Vyjměte filtr ze dna myčky a pomocí houby nasajte vodu z odtoku vody.

Čištění dvířek

- K čištění okrajů kolem dvířek lze použít pouze jemný, vlažný a vlhký hadřík. Aby voda nepronikla do těsnění dveří a elektrických součástí, nepoužívejte žádné aerosolové čisticí prostředky.
- Na vnější povrchy nikdy nepoužívejte abrazivní čisticí prostředky nebo drátěnky, protože by mohly poškrábat povrch. Některé papírové utěrky mohou také poškrábat povrch nebo na něm zanechat stopy.

Pokud se v myčce nacházejí cizí materiály, postupujte podle následujících pokynů.

UPOZORNĚNÍ!

- K čištění dveřního panelu nikdy nepoužívejte aerosolový čisticí prostředek, protože by mohlo dojít k poškození systému otevírání a zavírání dvířek a elektrických součástí. Použití abrazivních prostředků není povoleno z důvodu rizika poškrábání nebo poskrvnění povrchu myčky.

Jak udržovat myčku nádobí v dobrém stavu

Po každém mytí

- Po každém mytí uzavřete přívod vody do spotřebiče a nechte dvířka několik minut mírně pootvěřená, aby se uvnitř nezadržovala vlhkost a pachy.

Odpojte zástrčku ze zásuvky:

- Před čištěním nebo údržbou vždy vytáhněte zástrčku ze zásuvky. Nepodstupujte rizika.
- Nepoužívejte rozpouštědla ani abrazivní čisticí prostředky. K čištění vnějších a gumových částí myčky nepoužívejte rozpouštědla ani abrazivní čisticí prostředky. Používejte pouze hadřík s vlažnou vodou a neutrálním mýdlem. K odstranění skvrn z vnitřního povrchu použijte hadřík navlhčený vodou s trochou octa nebo čisticí prostředek určený speciálně pro myčky nádobí
- Pokud se myčka nádobí nebude delší dobu používat:
- Při odjezdu na dovolenou doporučujeme spustit mycí cyklus s prázdnou myčkou a poté ji odpojit ze zásuvky, uzavřít přívod vody a nechat dvířka mírně pootvěřená. Díky tomu vydrží těsnění dvířek déle a uvnitř spotřebiče se netvoří pachy.

Přemístění spotřebiče

Pokud chcete zařízení přemístit, snažte se ho udržet ve vzpřímené poloze. Pokud je to nezbytně nutné, můžete ji položit na zadní stranu.

Těsnění

Jedním z faktorů, které způsobují vznik zápachu v myčce nádobí, jsou potraviny zachycené v těsnění. Pravidelné čištění vlhkou houbou tomu zabráníte.

Upozornění

Nebezpečí úrazu elektrickým proudem. Před instalací myčky odpojte napájení.



V opačném případě může dojít k úrazu elektrickým proudem s následkem vážného zranění nebo dokonce smrti.

8. ŘEŠENÍ PROBLÉMŮ

Kód chyby

Pokud dojde k některým poruchám, spotřebič zobrazí chybové kódy, aby vás varoval.

Kódy	Problém	Možné příčiny
E1	Otevřené dvířka	Dvířka jsou otevřená, když je myčka v provozu.
E2	Přívod vody	Porucha v systému přívodu vody. Přívodní hadice vody je nesprávně nainstalovaná nebo ucpaná.
E3	Vypouštění vody	Porucha systému vypouštění vody. Vypouštěcí hadice je nesprávně nainstalovaná nebo ucpaná.
E4	Senzor teploty	Porucha senzoru teploty
E5	Přetékání/únik vody	Dochází k přetékání/úniku vody
E6	Únik vody	Dochází k úniku vody
E7	Odpor	Abnormální ohřev

UPOZORNĚNÍ!

Pokud dojde k přetečení, uzavřete hlavní přívod vody a teprve poté volejte technickou podporu společnosti Cecotec. Pokud je v základním zásobníku voda v důsledku přeplnění nebo malého úniku, je třeba ji před opětovným spuštěním myčky odstranit.

Před kontaktováním technického servisu

Následující tabulky vám mohou ušetřit nutnost kontaktovat technickou podporu.

Problém	Možné příčiny	Možná řešení
Myčka nádobí nefunguje	Přepálila se pojistka nebo došlo k vypnutí jističe.	Vyměňte pojistku nebo resetujte jistič v hlavním rozvaděči vašeho domu. Odpojte všechny ostatní spotřebiče, které s myčkou sdílejí stejný okruh.
	Napájecí zdroj není zapnutý	Ujistěte se, že je myčka zapnutá a dvířka jsou řádně zavřená. Ujistěte se, že je napájecí kabel bezpečně připojen k zásuvce.
	Tlak vody je nízký	Zkontrolujte, zda je přívod vody správně připojen a zda je voda spuštěna.

ČEŠTINA

Vypouštěcí čerpadlo se nezastavuje	Přetékání	System je navržen tak, aby detekoval přetečení. Když to zjistí, vypne oběhové čerpadlo a zapne vypouštěcí čerpadlo.
Hluk	Některé zvuky jsou běžné	Zvuk otevírání dávkovače mycího prostředku.
	Náčiní není v koších bezpečně uloženo nebo z koše vypadlo něco malého.	Ujistěte se, že je vše v myčce bezpečně upevněno.
	Hukot motoru	Myčka nádobí nebyla pravidelně používána. Pokud ji nepoužíváte často, nezapomeňte naplánovat její plnění a vyprazdňování každý týden, což pomůže udržet těsnění vlhké.
Pěna uvnitř myčky.	Nevhodný mycí prostředek	Používejte pouze speciální prostředek na mytí nádobí, abyste zabránili tvorbě pěny. Pokud se tak stane, otevřete myčku a nechte pěnu odpařit. Přidejte dovnitř 4 litry studené vody. Zavřete a zamkněte myčku a spusťte mycí cyklus "před oplach", abyste vypustili vodu. Proces opakujte, pokud je to nutné.
	Rozlitý oplachovací prostředek	Rozlité oplachovací prostředky vždy okamžitě vyčistěte.
Vnitřní prostor se zabarvil	Byl použit mycí prostředek s barvivem	Nezapomeňte používat mycí prostředky bez barviv.
Nádobí a příbory nejsou čisté	Nevhodný program Nesprávné naložení koše	Zvolte výkonnější program. Ujistěte se, že dávkovač mycího prostředku a ostříkovací ramena nejsou blokovány velkým nádobím.

<p>Na sklenicích a přiborech jsou skvrny a vrstvy nečistot</p>	<ol style="list-style-type: none"> 1. Velmi tvrdá voda 2. Nízká vstupní teplota 3. Přeplnění myčky nádobí 4. Nedostatečná náplň 5 Prošlý nebo navlhlý mycí prášek 5. Prázdny dávkovač oplachovacího prostředku 6. Nesprávné dávkování mycího prostředku 	<p>K odstraňování skvrn ze skleněného nádobí:</p> <ul style="list-style-type: none"> - Vyložte z myčky nádobí všechno kovové nádobí. Nepřidávejte mycí prostředek. - Zvolte nejdelší cyklus. - Spusťte myčku a nechte ji pracovat 18 až 22 minut. Poté by mělo být provedeno hlavní mytí. - Otevřete dvířka a nalijte na dno myčky 2 šálky bílého octa. - Zavřete dvířka a nechte myčku dokončit cyklus. Pokud ocet nefunguje: zopakujte výše uvedený postup, ale místo octa použijte 1/4 šálku (60 ml) kyseliny citronové.
<p>Neprůhlednost skla</p>	<p>Kombinace měkké vody a příliš velkého množství mycího prostředku</p>	<p>Pokud máte měkkou vodu, použijte méně mycího prostředku a pro mytí skleněného nádobí zvolte kratší cyklus.</p>
<p>Na vnitřních površích je žlutohnědý film.</p>	<p>Skvrny od čaje nebo kávy</p>	<p>K odstranění skvrn použijte roztok 1/2 šálku bělidla a 3 šálků vlažné vody. VAROVÁNÍ Po skončení cyklu je třeba počkat 20 minut, aby topná tělesa vychladla, a teprve poté vyčistit vnitřek, jinak se popálí.</p>
	<p>Usazeniny železa ve vodě mohou způsobit vznik filmu ve vodě.</p>	<p>Doporučujeme nainstalovat speciální filtr na odstraňování vodního kamene.</p>
<p>Na vnitřním povrchu je bílý film</p>	<p>Tvrdá voda</p>	<p>K čištění vnitřního prostoru použijte jemný vlhký hadřík s prostředkem pro myčky nádobí a používejte gumové rukavice. Nikdy nepoužívejte jiný čisticí prostředek než prostředek pro myčky nádobí, protože by mohl způsobit pění.</p>

ČEŠTINA

Víko dávkovače mycího prostředku nelze správně zavřít	Zbytky mycího prostředku ucpávají těsnění	Vyčistěte zbytky mycího prostředku nalepené na vnitřní straně dávkovače.
Zbylý mycí prostředek v dávkovači	Nádobí blokuje dávkovač mycího prostředku	Znovu správně naložte nádobí.
Vytváří se pára	Tento jev je běžný	Během sušení a vypouštění vody uniká z větrací mřížky vedle uzamykacího systému dvířek trochu páry.
Na nádobí jsou černé nebo šedé skvrny	Hliníkové náčiní se otřelo o nádobí	K odstranění těchto skvrn použijte speciální jemný čisticí prostředek.
Na dně myčky je odstátá voda.	To je normální	Malé množství čisté vody kolem výstupu ve dně myčky udržuje těsnění promazané
Myčka nádobí netěsní	Přeplnění dávkovače nebo rozlití oplachovacího prostředku	Dávejte pozor, abyste dávkovač oplachovacího prostředku nepřeplnili. Rozlitý oplachovací prostředek by mohl způsobit nadměrné pění a vést k přetečení. Případné rozlité prostředky setřete vlhkým hadříkem.
	Myčka nádobí není vyrovnaná	Ujistěte se, že je myčka vyrovnaná.



Poznámka:

Pokud žádná z těchto situací neodpovídá vašemu problému, nepokoušejte se zařízení sami rozebírat nebo opravovat. Opravy prováděné nezkušenými osobami mohou vést ke zranění nebo vážným poruchám. Obratě se na oficiální Technický servis firmy Cecotec. Opravu musí provádět autorizovaný technik a musí být použity pouze originální náhradní díly.

Neoprávněná vlastní údržba nebo údržba ovlivní bezpečné používání spotřebiče a uplatnění záručních podmínek.

9. TECHNICKÉ SPECIFIKACE

Technické informace získáte naskenováním přiloženého QR kódu.

Reference	02772	02773	02774
Model	Bolero Aguazero 6100 E	Bolero Aguazero 6100 Inox E	Bolero Aguazero 6100 Dark E
Kód QR			
Nominální napětí	220-240 V~		
Nominální frekvence	50 Hz		
Celkový výkon	1850 W		
Přívodní tlak	0,04-1,00 MPa		
Stupeň ochrany	IP X2		
Třída energetické účinnosti*	E		
Kapacita	13 příborů		

*A (nejvyšší účinnost) až G (nejnižší účinnost)

Technické specifikace se mohou změnit bez předchozího upozornění za účelem zlepšení kvality produktu.

Vyrobeno v Číně | Navrženo ve Španělsku

Technický list podle směrnice EU 2019/2017

Výrobce	Cecotec Innovaciones, S.L.
Modely	02772_02773_02774
Počet příborů	13

ČEŠTINA

Třída energetické účinnosti (1)	E	
PARAMETR	JEDNOTKA	HODNOTA
Spotřeba energie programu Eco (EPEC) zaokrouhlená na třetí desetinné místo	kWh/ cyklus	0,936
Spotřeba energie programu standard (SPEC) zaokrouhlená na třetí desetinné místo	kWh/ cyklus	1,675
Index energetické účinnosti (EEI)	–	55,9
Spotřeba vody v rámci programu Eco (EPWC) zaokrouhlená na jedno desetinné místo	L/cyklus	11,0
Index čistícího výkonu (IC)	–	1,130
Index sušícího výkonu (ID)	–	1,090
Doba trvání programu eco (Tt) zaokrouhlená na nejbližší minutu	h:min	3:57
Spotřeba energie ve vypnutém stavu (Po) zaokrouhlená na dvě desetinná místa	W	0,49
Spotřeba energie v pohotovostním režimu (Psm) zaokrouhlená na dvě desetinná místa	W	0,60
Zobrazují se informace v pohotovostním režimu?	–	Ne
Spotřeba energie v pohotovostním režimu (Psm) v podmínkách pohotovostního režimu sítě (je-li to aplikovatelné), zaokrouhleno na dvě desetinná místa	W	–
Spotřeba energie při " Odloženém startu" (Pds) (pokud se aplikuje) zaokrouhlená na dvě desetinná místa	W	1
Třída emise akustického hluku	dB(A) re 1 pW	49
Instalace	Samostatná (volná instalace)	
Je zabudovatelná	Ano	
Výška*	85 cm	
Šířka*	60 cm	
Hloubka (s konektory) *	60 cm	

Spotřeba energie	1850 W
Nominální napětí/frekvence	AC 220-240 V, 50 Hz
Tlak vody ("tlak průtoku")	0.4-10bar=0.04-1.0MPa

*Přibližné hodnoty, mohou se lišit v závislosti na modelu.

Zařízení splňuje evropské normy a směrnice ve znění platném v době dodání.

LVD 2014/35/EU

EMC 2014/30/EU

EU 2019/2022

10. RECYKLACE ELEKTRICKÝCH A ELEKTRONICKÝCH ZAŘÍZENÍ



Tento symbol označuje, že v souladu s platnými předpisy musí být produkt a/ nebo baterie zlikvidovány odděleně od domovního odpadu. Po skončení životnosti tohoto výrobku byste měli baterie/akumulátory vyjmout a odnést na sběrné místo určené místními úřady.

Podrobné informace o tom, jak správně likvidovat elektrická a elektronická zařízení a/nebo baterie, by měli spotřebitelé získat od místních úřadů.

Dodržování výše uvedených pokynů přispěje k ochraně životního prostředí.

11. ZÁRUKA A TECHNICKÝ SERVIS

Společnost Cecotec odpovídá konečnému uživateli nebo spotřebiteli za jakýkoli nesoulad, který existuje v době dodání výrobku za podmínek a ve lhůtách stanovených platnými předpisy.

Doporučuje se, aby opravy prováděl kvalifikovaný personál.

Pokud zjistíte incident s produktem nebo máte nějaké dotazy, kontaktujte oficiální službu technické pomoci společnosti Cecotec na telefonním čísle +34 96 321 07 28.

12. COPYRIGHT

Práva duševního vlastnictví k textům v této příručce jsou majetkem společnosti CECOTEC INNOVACIONES, S.L. Všechna práva jsou vyhrazena. Obsah této publikace nesmí být, zčásti nebo jako celek, reprodukován, ukládán do systému obnovy, přenášen nebo distribuován žádnými prostředky (elektronicky, mechanicky, fotokopírováním, nahráváním nebo podobným způsobem) bez předchozího souhlasu společnosti CECOTEC INNOVACIONES, S.L.

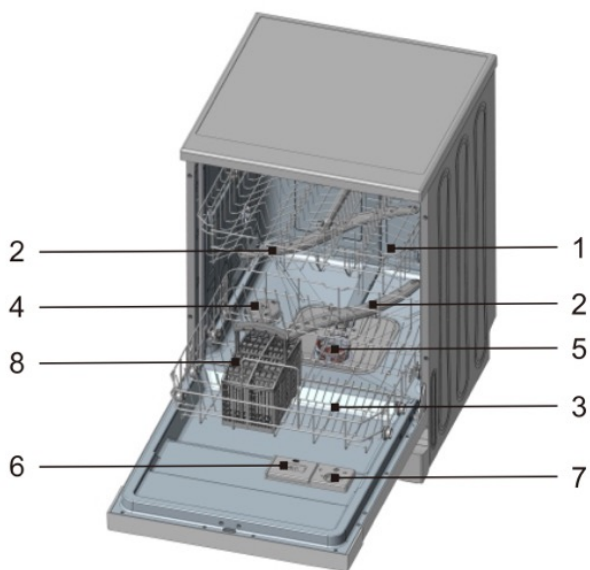

Fig./Img./Abb./Afb./ Rys./Obr. 1

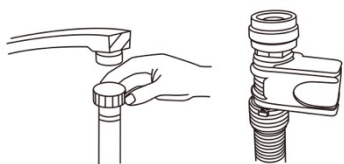

Fig./Img./Abb./Afb./ Rys./Obr. 2

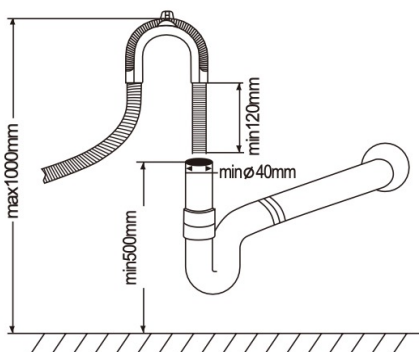

Fig./Img./Abb./Afb./ Rys./Obr. 3



Fig./Img./Abb./Afb./ Rys./Obr. 4

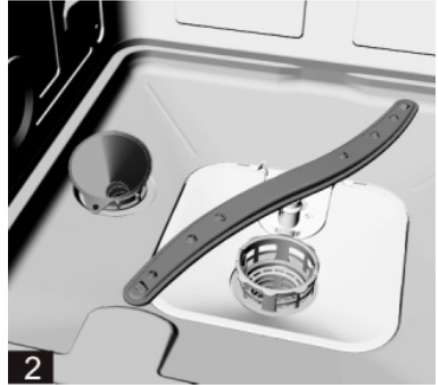

Fig./Img./Abb./Afb./ Rys./Obr. 5

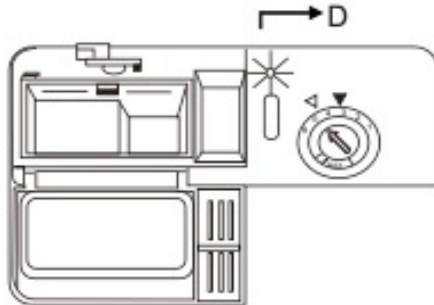

Fig./Img./Abb./Afb./ Rys./Obr. 6

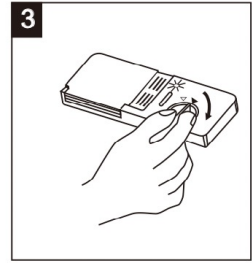
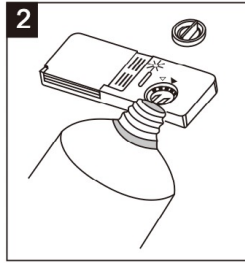
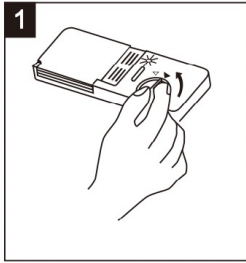

Fig./Img./Abb./Afb./ Rys./Obr. 7



Fig./Img./Abb./Afb./ Rys./Obr.8

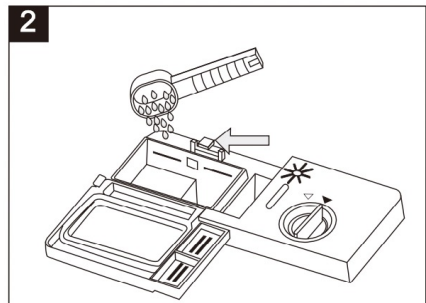
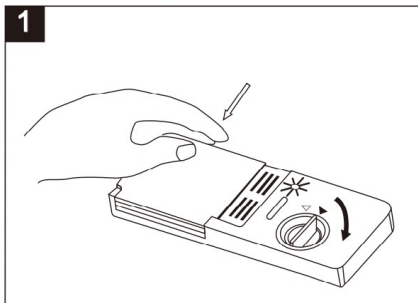

Fig./Img./Abb./Afb./ Rys./Obr. 9

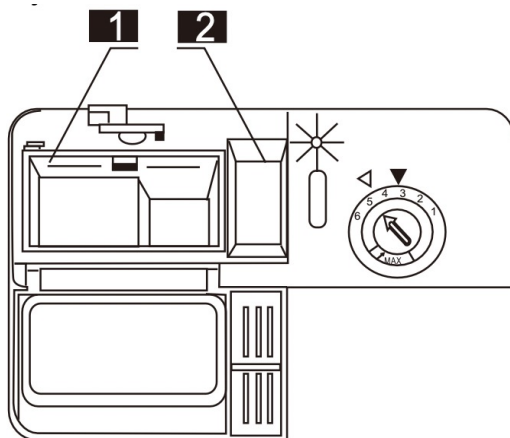

Fig./Img./Abb./Afb./ Rys./Obr. 10

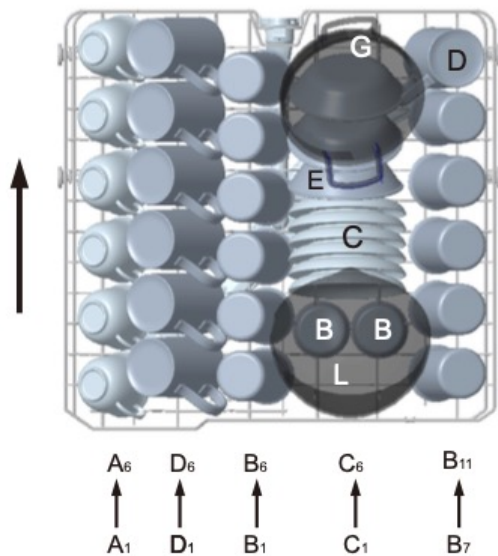

Fig./Img./Abb./Afb./ Rys./Obr. 11



Fig./Img./Abb./Afb./ Rys./Obr. 12

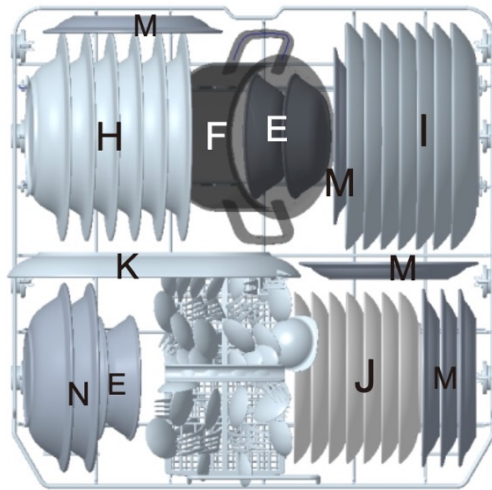

Fig./Img./Abb./Afb./ Rys./Obr. 13

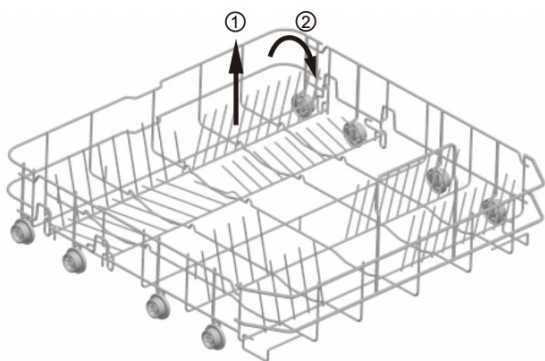

Fig./Img./Abb./Afb./ Rys./Obr. 14

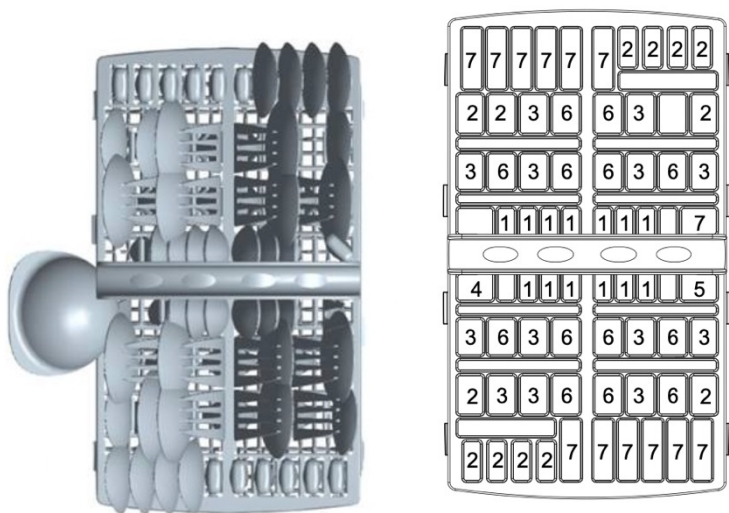

Fig./Img./Abb./Afb./ Rys./Obr. 15

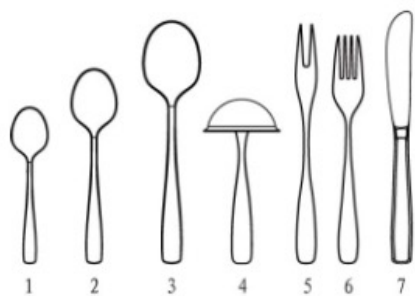

Fig./Img./Abb./Afb./ Rys./Obr. 16

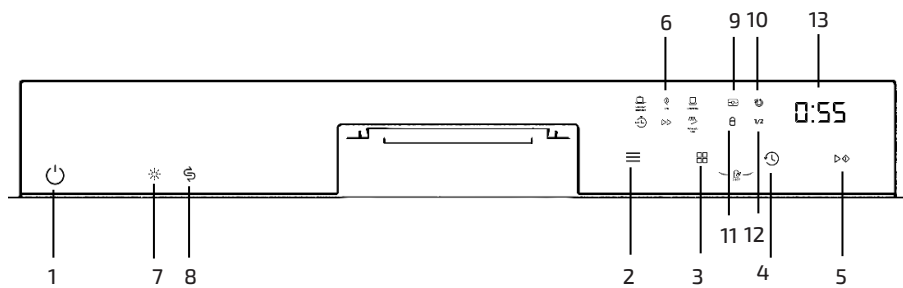

Fig./Img./Abb./Afb./ Rys./Obr. 17

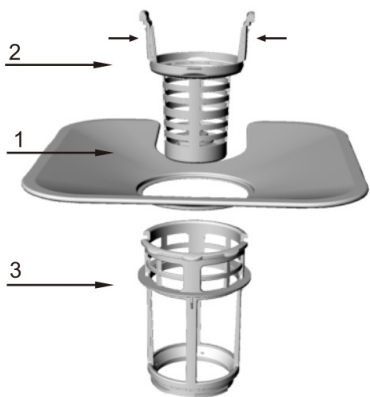

Fig./Img./Abb./Afb./ Rys./Obr. 18



Fig./Img./Abb./Afb./ Rys./Obr. 19



Fig./Img./Abb./Afb./ Rys./Obr. 20

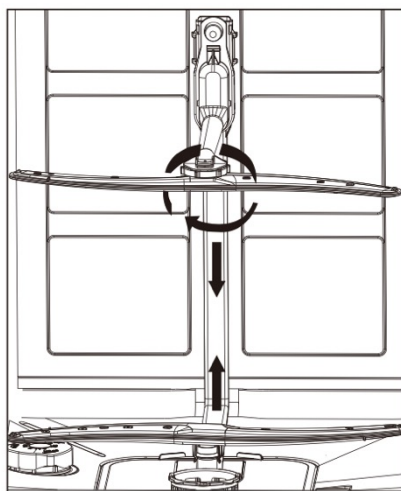

Fig./Img./Abb./Afb./ Rys./Obr. 21

www.cecotec.es

Cecotec Innovaciones S.L.
Av. Reyes Católicos, 60
46910, Alfafar (Valencia), Spain
RP01230726