

cecotec

BOLERO COOLMARKET 4D 490 INOX E

BOLERO COOLMARKET 4D 490 DARK E

BOLERO COOLMARKET 4D 490 GLASS E

Frigorífico/ Refrigerator



bolero

Manual de instrucciones
Instruction manual
Manuel d'instructions
Bedienungsanleitung
Manuale di istruzioni
Manual de instruções
Handleiding
Instrukcja obsługi
Návod k použití

Instrucciones de seguridad	4
Safety instructions	9
Instructions de sécurité	13
Sicherheitshinweise	18
Istruzioni di sicurezza	23
Instruções de segurança	28
Veiligheidsvoorschriften	33
Instrukcje bezpieczeństwa	37
Bezpečnostní pokyny	42

ÍNDICE

1. Piezas y componentes	47
2. Antes de usar	47
3. Funcionamiento	48
4. Instrucciones para el almacenamiento de alimentos	52
5. Limpieza y mantenimiento	56
6. Resolución de problemas	57
7. Especificaciones técnicas	59
8. Reciclaje de aparatos eléctricos y electrónicos	60
9. Garantía y SAT	60
10. Copyright	61

INDEX

1. Parts and components	62
2. Before use	62
3. Operation	63
4. Instructions on food storage	66
5. Cleaning and maintenance	70
6. Troubleshooting	71
7. Technical specifications	73
8. Disposal of old electrical and electronic appliances	74
9. Technical support and warranty	74
10. Copyright	75

SOMMAIRE

1. Pièces et composants	76
2. Avant utilisation	76
3. Fonctionnement	77
4. Instructions pour le stockage des aliments	81
5. Nettoyage et entretien	85
6. Résolution de problèmes	86
7. Spécifications techniques	89
8. Recyclage des équipements électriques et électroniques	90
9. Garantie et SAV	90
10. Copyright	90

INHALT

1. Teile und Komponenten	91
2. Vor der Verwendung	91
3. Bedienung	92
4. Anweisungen für die Lebensmittellagerung	96
5. Reinigung und Wartung	100
6. Problemlösung	101
7. Technische Spezifikationen	103
8. Recycling von Elektro- und Elektronikgeräten	104
9. Garantie und Kundendienst	105
10. Copyright	105

INDICE

1. Parti e componenti	106
2. Prima dell'uso	106
3. Funzionamento	107
4. Istruzioni per la conservazione degli alimenti	111
5. Pulizia e manutenzione	115
6. Risoluzione dei problemi	116
7. Specifiche tecniche	118
8. Riciclaggio di apparecchiature elettriche ed elettroniche	119
9. Garanzia e supporto tecnico	119
10. Copyright	119

ÍNDICE

1. Peças e componentes	120
2. Antes de usar	120
3. Funcionamento	121
4. Instruções para o armazenamento de alimentos	125
5. Limpeza e manutenção	129
6. Resolução de problemas	130
7. Especificações técnicas	132
8. Reciclagem de aparelhos elétricos e eletrônicos	133
9. Garantia e SAT	133
10. Copyright	133

INHOUD

1. Onderdelen en componenten	134
2. Voor u het toestel gebruikt	134
3. Werking	135
4. Instructies voor het bewaren van voedsel	139
5. Schoonmaak en onderhoud	142
6. Probleemoplossing	144
7. Technische specificaties	146
8. Recycling van elektrische en elektronische apparatuur	147
9. Garantie en technische ondersteuning	147
10. Copyright	147

SPIS TREŚCI

1. Części i komponenty	148
2. Przed użyciem	148
3. Funkcjonowanie	149
4. Instrukcje dotyczące przechowywania pożywienia	153
5. Czyszczenie i konserwacja	157
6. Rozwiązywanie problemów	158
7. Specyfikacja techniczna	160
8. Recykling urządzeń elektrycznych i elektronicznych	161
9. Gwarancja i Serwis techniczny	161
10. Copyright	161

OBSAH

1. Části a složení	162
2. Před použitím	162
3. Fungování	163
4. Pokyny pro skladování potravin	166
5. Čištění a údržba	170
6. Řešení problémů	171
7. Technické specifikace	173
8. Recyklace elektrických a elektronických zařízení	174
9. Záruka a technický servis	174
10. Copyright	174

INSTRUCCIONES DE SEGURIDAD

Lea las instrucciones atentamente antes de usar por primera vez este aparato y guarde el manual para futuras referencias o nuevos usuarios.

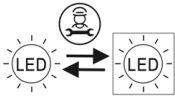
- Es importante asegurarse de que todas las personas que utilicen el aparato estén familiarizadas con su funcionamiento y características de seguridad para evitar errores y accidentes innecesarios.
- Compruebe que el voltaje de la red eléctrica de su casa es el mismo que el indicado en la etiqueta de características de este producto.
- Este aparato puede ser usado por niños a partir de 8 años y personas con capacidades físicas, sensoriales o mentales reducidas o falta de experiencia y conocimiento si están continuamente supervisados o si han recibido instrucciones respecto al uso correcto del aparato y comprenden los riesgos que esto implica. Los niños no deben jugar con el aparato. La limpieza y el mantenimiento no deben llevarse a cabo por niños sin supervisión.
- Mantenga el material de embalaje lejos del alcance de los niños, ya que existe riesgo de sofocación.
-  ADVERTENCIA: si la iluminación del interior se daña, contacte con el Servicio de Asistencia Técnica oficial de Cecotec. No intente repararla por usted mismo.
- ADVERTENCIA: cuando coloque el aparato, asegúrese de que el cable de alimentación no esté atrapado ni dañado. Un conector aplastado o dañado puede calentarse y causar un incendio.
- ADVERTENCIA: mantener despejadas las rejillas de ventilación de la envoltura del aparato.
- Asegúrese de que puede acceder al conector principal del aparato después de instalarlo.

- No coloque alimentos directamente contra la salida de aire del interior del aparato.
- Mantenga las aberturas de ventilación del producto libres de obstrucciones.
- No coloque bebidas gasificadas o efervescentes en el compartimento congelador ya que se crea una presión en el recipiente y podría explotar y dañar el aparato.
- ADVERTENCIA: no utilice dispositivos mecánicos ni otros medios para acelerar el proceso de descongelación que no hayan sido recomendados por Cecotec.
- ADVERTENCIA: no dañe el circuito de refrigeración.
- Si el cable está dañado, debe ser sustituido por el fabricante, el distribuidor o personal con cualificación similar para evitar peligro.
- ADVERTENCIA: no utilice aparatos eléctricos en el interior del frigorífico.
- Es recomendable revisar regularmente el cable de alimentación para detectar cualquier signo de posible deterioro, no utilice el aparato si el cable está dañado.
- Para evitar lesiones o la muerte por descarga eléctrica, no utilice el aparato con las manos mojadas, ni sobre una superficie mojada.
- No debe utilizar este frigorífico con un cable alargador o una regleta. Asegúrese de que el aparato está enchufado directamente a la toma de corriente.
- Cuando coloque el aparato, asegúrese de que haya espacio libre en la parte trasera, ya que es la principal salida de calor. Esto permitirá que la ventilación sea adecuada.
- No coloque comidas o bebidas calientes en el frigorífico, permita que se enfríen antes a temperatura ambiente.
- No coloque ningún otro aparato encima del frigorífico y no lo moje.

- No almacene sustancias explosivas como aerosoles o propulsores inflamables en el aparato.
- Este aparato está diseñado exclusivamente para uso doméstico quedando excluido su uso en bares, restaurantes, granjas, hoteles, moteles y oficinas.
- ADVERTENCIA: para evitar el riesgo debido a la inestabilidad del frigorífico, debe instalarlo de acuerdo con las instrucciones.
- Este aparato tiene un enchufe con toma de tierra incorporado. Asegúrese de que la toma de corriente de su casa está bien conectada a tierra.
- Espere 5 minutos después de un corte de electricidad antes de volver a conectar el aparato. De lo contrario, el compresor puede resultar dañado.
- Este aparato no está diseñado para funcionar a través de temporizadores o sistemas de control remoto externos.
- Maneje el aparato siempre con cuidado para evitar que se dañe.
- Los alimentos congelados pueden causar quemaduras de frío si se consumen inmediatamente después de retirarlos del compartimento congelador.
- No quite ni toque artículos del compartimento congelador con las manos mojadas/húmedas ya que podrían causar abrasiones en la piel o quemaduras por escarcha/congelación.
- No utilice nunca la base, los cajones o la puerta como apoyo.
- No sobrecargue los estantes de la puerta ni coloque demasiados alimentos en los cajones para evitar que los artículos se caigan y causen lesiones o daños en el aparato.
- ADVERTENCIA: no coloque regletas con múltiples enchufes ni fuentes de alimentación múltiples en la parte trasera del aparato.

- Para evitar la contaminación de los alimentos, respete las siguientes instrucciones:
- La apertura prolongada de la puerta puede provocar un aumento significativo de la temperatura en los compartimentos del aparato.
- Limpie regularmente las superficies que puedan entrar en contacto con los alimentos y los sistemas de drenaje accesibles.
- Limpie el tanque de agua si no se ha utilizado durante 48 h.
- Guarde la carne y el pescado crudos en recipientes adecuados en el frigorífico, de forma que no entren en contacto ni goteen sobre otros alimentos.
- Los compartimentos para alimentos congelados de dos estrellas son adecuados para almacenar alimentos pre-congelados, almacenar o hacer helados y hacer cubitos de hielo.
- Los compartimentos con una, dos o tres estrellas no son adecuados para congelar alimentos frescos.
- Antes de realizar el mantenimiento y la limpieza, apague el aparato y desconecte el conector de la toma de corriente principal.
- Es aconsejable esperar al menos cuatro horas antes de conectar el aparato para permitir que el aceite fluya hacia el compresor.
- Debe circular aire alrededor del aparato; la falta de aire produce sobrecalentamiento. Para lograr una buena ventilación, siga las instrucciones para la instalación.
- Siempre que sea posible, la parte trasera del aparato no debe estar muy cerca de la pared para evitar que toque o alcance las partes calientes (compresor, condensador). Para evitar el riesgo de incendio, siga las instrucciones para la instalación.

- Asegúrese de que el enchufe de la corriente sea accesible después de la instalación del aparato.
- Todos los trabajos eléctricos necesarios para mantener este aparato deben ser realizado por un electricista cualificado.

Refrigerante

-  El refrigerante isobutano (R600a) se encuentra dentro del circuito refrigerante del aparato; es un gas natural con un nivel alto de compatibilidad ambiental, no obstante, es inflamable. Asegúrese de que ningún componente del circuito refrigerante se haya dañado durante el traslado y la instalación del aparato.
- ADVERTENCIA: el refrigerante y el gas del aislante son inflamables. Al desechar el aparato, hágalo únicamente en el centro de eliminación de residuos autorizado. No lo exponga a llamas.
- ADVERTENCIA: los aparatos contienen refrigerante y gases en el aislamiento. El aparato y los gases tienen que ser desechados de manera profesional ya que pueden causar lesiones a los ojos o la ignición. Asegúrese de que la tubería del circuito de refrigerante no esté dañada antes de desecharla correctamente.
- ADVERTENCIA: riesgo de incendio. Si se daña el circuito refrigerante:
 - Evite las llamas vivas y las fuentes de ignición.
 - Ventile completamente la habitación donde se encuentra ubicado el aparato.

SAFETY INSTRUCTIONS

Read the instructions carefully before using the appliance for the first time and keep this instruction manual for future reference or new users.

- It is important to make sure all users are familiar with the operation and safety features of the appliance to prevent faults and unnecessary accidents.
- Make sure that the mains voltage in your house matches the voltage stated on the rating label of the product.
- This appliance can be used by children aged 8 and above, and persons with reduced physical, sensory, or mental capabilities or lack of experience and knowledge, as long as they have been given supervision or instruction concerning the use of the appliance in a safe way and understand the hazards involved. Children must not play with the appliance. The cleaning and maintenance of the appliance should not be carried out by children without supervision.
- Keep the packaging material away from children, as there is a risk of suffocation.
-  WARNING: if the interior light is damaged, contact the official Cecotec Technical Support Service. Do not try to repair it by yourself.
 - WARNING: when positioning the appliance, make sure the power cord is not trapped or damaged. A crushed or damaged connector may heat up and cause a fire.
- WARNING: keep the ventilation grilles on the appliance body unobstructed.
- Make sure you can access the plug of the appliance after installation.
- Do not place food directly against the air outlet on the interior of the appliance.
- Keep the ventilation openings clear from obstructions.

- Do not place carbonated or fizzy drinks in the freezer compartment, as this creates pressure in the container and could explode and damage the appliance.
- WARNING: do not use mechanical devices or other means to accelerate the defrosting process other than those recommended by Cecotec.
- WARNING: do not damage the refrigeration circuit.
- If the cord is damaged, it must be replaced by the manufacturer, the supplier, or qualified personnel in order to avoid a hazard.
- WARNING: do not use electrical appliances inside the refrigerator.
- We recommend you check the power cord regularly to detect any sign of possible damage. Do not use the appliance if the cord is damaged.
- To avoid injuries or death caused by electric shock, do not use the appliance with your hands wet or over a wet surface.
- You should never use this refrigerator with an extension cord or a multi-socket adaptor. Make sure the appliance is plugged in directly to a power supply.
- When installing the appliance, make sure that there is free space in the rear part, as this is the main heat outlet. This will allow for adequate ventilation.
- Do not place hot food or drinks in the refrigerator, allow them to cool down to room temperature beforehand.
- Do not place any other appliance on the refrigerator and do not wet it.
- Do not store explosive substances such as aerosols or flammable propellants in this appliance.
- This appliance is designed for domestic use only and is not intended for bars, restaurants, farmhouses, hotels, motels, and offices.

- WARNING: to avoid any risk due to the instability of the refrigerator, you must install it according to the instructions.
- This appliance has a built-in earthed plug. Make sure the power supply in your house is properly grounded.
- Wait 5 minutes after a power failure before turning the appliance back on. Otherwise, the compressor may get damaged.
- This appliance is not intended to be operated by means of an external timer or separate remote-control system.
- Always handle the appliance carefully to avoid any damage on it.
- Frozen food can cause ice burns if consumed right after removing it from the freezer compartment.
- Do not remove or touch items in the freezer compartment with your hands wet, as it could cause skin abrasions or frost/freeze burns.
- Never use the base, drawers, or door as support.
- Do not overload the door shelves or place too much food on the drawers to prevent items from falling off and damaging the appliance.
- WARNING: do not attach multi-socket adaptors or multiple power supplies to the rear part of the appliance.
- To avoid food contamination, please follow the below instructions:
 - Opening the door for a long period of time may cause a significant increase in temperature in the appliance compartments.
 - Regularly clean the surfaces that come into contact with food and with the accessible draining systems.
 - Clean the water tank if it has not been used for 48 hours.
 - Store raw meat and fish in proper containers in the refrigerator, so they do not come into contact with or leak on other food.

- The two-star drawers are suitable for storing pre-frozen food, storing, or making ice cream and making ice cubes.
- Drawers with one, two, or three stars are not suitable for freezing fresh food.
- Before carrying out any maintenance and cleaning task, turn off the appliance and unplug it.
- It is advisable to wait for at least four hours before connecting the appliance to allow oil to flow through the compressor.
- Air must flow around the appliance. Lack of air leads to overheating. To achieve good ventilation, follow the installation instructions.
- Whenever possible, the rear part of the appliance should not be too close to the wall to prevent it from touching or reaching the hot parts (the compressor and the condenser). To avoid risk of fire, follow the installation instructions.
- Make sure the power cord is accessible after installation.
- All electrical work required to maintain this appliance must be carried out by a qualified electrician.

Refrigerant

-  Isobutane refrigerant (R600a), contained within the refrigeration circuit of the appliance, is a natural gas with a high level of environmental compatibility; however, it is flammable. Make sure that no components of the refrigeration circuit have been damaged during the transport and installation of the appliance.
- WARNING: the refrigerant and the insulator gas are flammable. When disposing of the appliance, only dispose of it at an authorised waste-disposal facility. Do not expose it to flames.
- WARNING: the device contains refrigerant and gases in the insulation. The appliance and gases must be disposed of

professionally, as they may cause injuries to eyes or ignition. Make sure the refrigeration-circuit pipe is not damaged before disposing of it correctly.

- WARNING: risk of fire. If the refrigeration circuit is damaged:
- Avoid open flames and sources of ignition.
- Completely air the room where the appliance is located.

INSTRUCTIONS DE SÉCURITÉ

Veuillez lire les instructions suivantes avec attention avant d'utiliser cet appareil pour la première fois et conserver ce manuel pour de futures références ou pour tout nouvel utilisateur.

- Il est important de s'assurer que toutes les personnes qui utilisent cet appareil connaissent bien son fonctionnement et ses caractéristiques en matière de sécurité afin d'éviter les erreurs et les accidents non nécessaires.
- Vérifiez que le voltage du réseau électrique de votre maison coïncide avec celui indiqué sur l'étiquette signalétique de ce produit.
- Cet appareil peut être utilisé par des enfants de 8 ans et plus et par des personnes aux capacités physiques, mentales ou sensorielles réduites, ou sans expérience ni connaissances s'ils sont surveillés et/ou ont reçu les informations nécessaires à l'utilisation correcte de l'appareil et qu'ils ont bien compris les risques qu'il implique. Empêchez les enfants de jouer avec le produit. Le nettoyage et l'entretien du produit ne peuvent pas être menés à terme par les enfants.
- Conservez le matériel d'emballage hors de portée des enfants car il existe un risque d'étouffement.
-  AVERTISSEMENT : si l'éclairage à l'intérieur de

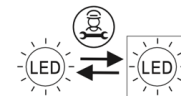

L'appareil est endommagé, veuillez contacter le Service Après-Vente officiel de Cecotec. N'essayez pas de la réparer vous-même.

- AVERTISSEMENT : lorsque vous placez l'appareil, veillez à ce que le câble d'alimentation ne soit pas coincé ou endommagé. Un câble écrasé ou endommagé peut devenir chaud et provoquer un incendie.
- AVERTISSEMENT : n'obstruez pas les grilles de ventilation de l'appareil.
- Assurez-vous que vous pouvez accéder à la prise principale de l'appareil après l'installation.
- Ne placez pas d'aliments directement contre la sortie d'air à l'intérieur de l'appareil.
- Maintenez les ouvertures de ventilation libres de toute obstruction.
- Ne placez pas de boissons gazeuses ou effervescentes dans le compartiment congélateur car cela crée une pression dans le récipient qui pourrait exploser et endommager l'appareil.
- AVERTISSEMENT : n'utilisez aucun appareil mécanique ou d'autres moyens qui n'aient pas été recommandés par Cecotec afin d'accélérer le processus de décongélation.
- AVERTISSEMENT : n'endommagez pas le circuit frigorifique.
- Si le câble est endommagé, il doit être remplacé par le fabricant, le distributeur ou du personnel qualifié afin d'éviter tout danger.
- AVERTISSEMENT : n'utilisez pas d'appareils électriques à l'intérieur du réfrigérateur.
- Il est conseillé de vérifier régulièrement que le câble d'alimentation ne présente aucun signe de détérioration. N'utilisez pas l'appareil si son câble est endommagé.
- Pour éviter tout risque de blessure ou de mort par choc électrique, n'utilisez pas l'appareil avec les mains mouillées

ou sur une surface mouillée.

- Ce réfrigérateur ne doit pas être utilisé avec une rallonge ou une multiprise. Assurez-vous que l'appareil est branché directement sur une prise de courant.
- Lorsque vous placez l'appareil, veillez à laisser un espace libre à l'arrière, car c'est là que se trouve la principale sortie de chaleur. Cela permettra une ventilation adéquate.
- Ne placez pas d'aliments ou de boissons chauds dans le réfrigérateur, laissez-les d'abord refroidir à température ambiante.
- Ne placez pas d'autres appareils sur le réfrigérateur et ne le mouillez pas.
- Ne stockez pas de substances explosives telles que des aérosols ou des gaz propulseurs inflammables dans l'appareil.
- Cet appareil est conçu pour un usage domestique uniquement et ne doit pas être utilisé dans les bars, restaurants, fermes, hôtels, motels et bureaux.
- AVERTISSEMENT : pour éviter tout risque dû à l'instabilité du réfrigérateur, celui-ci doit être installé conformément aux instructions.
- Cet appareil est doté d'une fiche intégrée avec mise à la terre. Assurez-vous que la prise de courant de votre maison est correctement mise à la terre.
- Après une panne de courant, attendez 5 minutes avant de rallumer l'appareil. Dans le cas contraire, le compresseur risque d'être endommagé.
- Cet appareil n'a pas été conçu pour fonctionner à travers des minuteries ou systèmes de contrôle à distance externes.
- Manipulez toujours l'appareil avec soin afin d'éviter de l'abîmer.
- Les aliments congelés peuvent provoquer des brûlures s'ils

sont consommés immédiatement après les avoir sortis du compartiment congélateur.

- Ne retirez pas et ne touchez pas les aliments du compartiment congélateur avec vos mains mouillées ou humides, car cela pourrait provoquer des abrasions de la peau ou des brûlures dues au gel.
- N'utilisez jamais la base, les tiroirs ou la porte comme support.
- Ne surchargez pas les balconnets de la porte et ne placez pas trop d'aliments dans les tiroirs pour éviter que les aliments ne tombent et ne causent des blessures ou des dommages à l'appareil.
- **AVERTISSEMENT** : ne placez pas de multiprises ni autres sources d'alimentation multiples à l'arrière de l'appareil.
- Pour éviter la contamination des aliments, respectez les instructions suivantes :
- L'ouverture prolongée de la porte peut provoquer une augmentation importante de la température dans les compartiments de l'appareil.
- Nettoyez régulièrement les surfaces en contact avec les aliments et les systèmes de drainage accessibles.
- Nettoyez le réservoir d'eau s'il n'a pas été utilisé pendant 48 heures.
- Stockez la viande et le poisson crus dans des récipients adaptés, au réfrigérateur, afin qu'ils n'entrent pas en contact avec d'autres aliments ou ne gouttent pas sur eux.
- Les compartiments à deux étoiles pour aliments surgelés conviennent pour stocker des aliments pré-congelés, pour ranger ou faire des glaces et pour faire des glaçons.
- Les compartiments à une, deux ou trois étoiles ne conviennent pas pour congeler des aliments frais.
- Avant l'entretien et le nettoyage, éteignez l'appareil et

débranchez la fiche de la prise de courant.

- Il est conseillé d'attendre au moins quatre heures avant d'allumer l'appareil pour permettre la circulation de l'huile dans le compresseur.
- L'air doit circuler autour de l'appareil ; le manque d'air entraîne une surchauffe. Pour obtenir une bonne ventilation, suivez les instructions d'installation.
- Dans la mesure du possible, l'arrière de l'appareil ne doit pas être trop proche du mur pour éviter qu'il ne touche ou n'atteigne les parties chaudes (compresseur, condenseur). Pour éviter tout risque d'incendie, suivez les instructions d'installation.
- Assurez-vous que la prise de courant est accessible après l'installation de l'appareil.
- Tous les travaux électriques nécessaires pour l'entretien de cet appareil doivent être effectués par un électricien qualifié.

Gaz réfrigérant

-  Le réfrigérant isobutane (R600a) est contenu dans le circuit frigorifique de l'appareil ; c'est un gaz naturel très respectueux de l'environnement, mais il est inflammable. Assurez-vous qu'aucun composant du circuit frigorifique n'a été endommagé pendant le transport et l'installation de l'appareil.
- **AVERTISSEMENT** : le réfrigérant et le gaz isolant sont inflammables. Lorsque vous procédez à vous défaire de l'appareil, déposez-le uniquement dans un point de collecte désigné à cet effet. N'exposez pas l'appareil à des flammes nues.
- **AVERTISSEMENT** : les appareils contiennent du réfrigérant et des gaz présents dans l'isolation. L'appareil et les gaz doivent être éliminés par des professionnels car ils peuvent

provoquer des blessures aux yeux ou une inflammation. Assurez-vous que le tuyau du circuit frigorifique n'est pas endommagé avant de vous en débarrasser correctement.

- AVERTISSEMENT : risque d'incendie. Si le circuit de refroidissement est endommagé :
- Évitez les flammes nues et les sources d'ignition.
- Ventilez complètement la pièce où se trouve l'appareil.

SICHERHEITSHINWEISE

Lesen Sie die Anweisungen sorgfältig durch, bevor Sie das Gerät zum ersten Mal benutzen, und bewahren Sie die Bedienungsanleitung für zukünftige Nachschlagewerke oder neue Benutzer auf.

- Es ist wichtig, dass alle Personen, die das Gerät benutzen, mit der Bedienung und den Sicherheitsfunktionen vertraut sind, um unnötige Fehler und Unfälle zu vermeiden.
- Vergewissern Sie sich, dass die Netzspannung in Ihrem Haus mit der auf dem Typenschild dieses Produkts angegebenen Spannung übereinstimmt.
- Dieses Gerät ist nicht für die Verwendung durch Kinder ab 8 Jahren und Personen gedacht, die geistig oder körperlich behindert sind oder keine ausreichenden Erfahrungen bzw. Kenntnisse besitzen, außer sie wurden hinsichtlich des Gebrauchs des Produkts durch eine Person eingewiesen, die für ihre Sicherheit verantwortlich ist. Kinder dürfen nicht mit dem Gerät spielen. Die Reinigung und Wartung darf nicht von unbeaufsichtigten Kindern durchgeführt werden.
- Bewahren Sie das Verpackungsmaterial außerhalb der Reichweite von Kindern auf, da die Gefahr des Erstickens besteht.

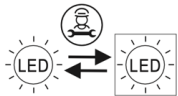

WARNUNG: Sollte das Licht im Inneren des

Geräts beschädigt sein, wenden Sie sich bitte an den offiziellen technischen Kundendienst von Cecotec. Versuchen Sie nicht, ihn selbst zu reparieren.

- WARNUNG: Achten Sie beim Aufstellen des Geräts darauf, dass das Netzkabel nicht eingeklemmt oder beschädigt wird. Ein eingeklemmter oder beschädigter Stecker kann heiß werden und einen Brand verursachen.
- WARNUNG: Halten Sie die Lüftungsgitter am Gehäuse des Geräts ungehindert frei.
- Stellen Sie sicher, dass der Hauptanschluss des Geräts nach der Installation zugänglich ist.
- Legen Sie die Lebensmittel nicht direkt gegen den Luftauslass im Inneren des Geräts.
- Halten Sie die Lüftungsöffnungen des Geräts frei von Hindernissen.
- Legen Sie keine kohlenstoffhaltigen oder sprudelnden Getränke in den Gefrierschrank, da dadurch Druck im Behälter entsteht, der explodieren und das Gerät beschädigen könnte.
- WARNUNG: Verwenden Sie keine mechanischen Vorrichtungen oder andere Mittel zur Beschleunigung des Abtauprozesses, die nicht von Cecotec empfohlen werden.
- WARNUNG: Der Kühlkreislauf darf nicht beschädigt werden.
- Wenn das Kabel beschädigt ist, muss es durch den Hersteller, den Kundendienst oder ähnlich qualifiziertes Personal ersetzt werden, um Gefährdungen zu vermeiden.
- WARNUNG: Verwenden Sie keine elektrischen Geräte im Inneren des Kühlschranks.
- Es ist ratsam, den Stromkabel regelmäßig auf Anzeichen von Beschädigungen zu überprüfen; verwenden Sie das Gerät nicht, wenn das Kabel beschädigt ist.
- Um Verletzungen oder den Tod durch Stromschlag zu vermeiden, sollten Sie das Gerät nicht mit nassen Händen

oder auf einer nassen Oberfläche bedienen.

- Dieser Kühlschrank darf nicht mit einem Verlängerungskabel oder einer Steckdosenleiste betrieben werden. Vergewissern Sie sich, dass das Gerät direkt an die Netzsteckdose angeschlossen ist.
- Achten Sie bei der Aufstellung des Geräts darauf, dass an der Rückseite ein freier Platz vorhanden ist, da dies der Hauptheizungsauslass ist. Dadurch wird eine ausreichende Belüftung gewährleistet.
- Stellen Sie keine heißen Speisen oder Getränke in den Kühlschrank, sondern lassen Sie sie erst auf Raumtemperatur abkühlen.
- Stellen Sie keine anderen Geräte auf den Kühlschrank und lassen Sie ihn nicht nass werden.
- Bewahren Sie keine explosiven Stoffe wie Aerosole oder entflammbare Treibgase in dem Gerät auf.
- Dieses Gerät ist nur für den Hausgebrauch bestimmt und darf nicht in Bars, Restaurants, Bauernhöfen, Hotels, Motels und Büros verwendet werden.
- **WARNUNG:** Um Risiken durch Instabilität des Kühlschranks zu vermeiden, muss er gemäß den Anweisungen installiert werden.
- Dieses Gerät hat einen eingebauten geerdeten Stecker. Stellen Sie sicher, dass die Steckdose in Ihrer Wohnung ordnungsgemäß geerdet ist.
- Warten Sie nach einem Stromausfall 5 Minuten, bevor Sie das Gerät wieder einschalten. Andernfalls kann der Kompressor beschädigt werden.
- Dieses Gerät funktioniert nicht über Timer oder externe Fernbedienungssysteme.
- Betreiben Sie das Gerät immer vorsichtig, um Schäden zu vermeiden.
- Gefrorene Lebensmittel können Gefrierbrand verursachen,

wenn sie unmittelbar nach der Entnahme aus dem Gefrierschrank verzehrt werden.

- Nehmen Sie keine Gegenstände aus dem Gefrierschrank und berühren Sie sie nicht mit nassen/feuchten Händen, da dies zu Hautabschürfungen oder Frost-/Gefrierbrand führen kann.
- Benutzen Sie niemals den Boden, die Schubladen oder die Tür als Stütze.
- Überladen Sie die Türablagen nicht und legen Sie nicht zu viele Lebensmittel in die Schubladen, um zu verhindern, dass Gegenstände herausfallen und Verletzungen oder Schäden am Gerät verursachen.
- **WARNUNG:** Legen Sie keine Mehrfachsteckdosenleisten oder Mehrfachnetzteile auf die Rückseite des Geräts.
- Um eine Verunreinigung der Lebensmittel zu vermeiden, beachten Sie die folgenden Hinweise:
- Längeres Öffnen der Tür kann einen erheblichen Temperaturanstieg in den Fächern des Geräts verursachen.
- Reinigen Sie regelmäßig die Oberflächen, die mit Lebensmitteln in Berührung kommen, und die zugänglichen Abflusssysteme.
- Reinigen Sie den Wassertank, wenn er 48 Stunden lang nicht benutzt worden ist.
- Bewahren Sie rohes Fleisch und rohen Fisch in geeigneten Behältern im Kühlschrank auf, damit sie nicht mit anderen Lebensmitteln in Berührung kommen oder auf diese tropfen.
- Die Zwei-Sterne-Tiefkühlfächer eignen sich für die Lagerung von Tiefkühlkost, die Aufbewahrung oder Herstellung von Eiscreme und die Herstellung von Eiswürfeln.
- Fächer mit einem, zwei oder drei Sternen sind nicht zum Einfrieren frischer Lebensmittel geeignet.
- Schalten Sie das Gerät vor Reinigungs- und Wartungsarbeiten

- aus und ziehen Sie den Netzstecker aus der Steckdose.
- Es ist ratsam mindestens vier Stunden zu warten, bevor Sie das Gerät einschalten, damit das Öl in den Kompressor fließen kann.
- Die Luft muss um das Gerät zirkulieren; Luftmangel führt zu Überhitzung. Für eine gute Belüftung ist die Installationsanleitung zu beachten.
- Die Rückseite des Geräts sollte nicht zu nah an der Wand stehen, wenn es möglich ist, um zu verhindern, dass es heiße Teile (Kompressor, Verflüssiger) berührt oder erreicht. Um die Gefahr eines Brandes zu vermeiden, befolgen Sie die Installationsanweisungen.
- Stellen Sie sicher, dass der Netzstecker nach der Installation des Geräts zugänglich ist.
- Alle elektrischen Arbeiten, die zur Wartung dieses Geräts erforderlich sind, müssen von einem qualifizierten Elektriker durchgeführt werden.

Kühlmittel

-  Das Kältemittel – Isobutan (R600a) ist im Kältemittelkreislauf des Geräts enthalten; ein Naturgas mit hoher Umweltverträglichkeit, das jedoch brennbar ist. Achten Sie während des Transports und der Installation des Geräts darauf, dass keine Komponenten des Kältemittelkreislaufs beschädigt werden.
- **WARNUNG:** Kältemittel und Isoliergas sind brennbar. Zur Entsorgung muss das Gerät an ein Zentrum geliefert werden, das auf die Entsorgung dieser Art von Abfällen spezialisiert ist. Setzen Sie das Gerät keiner offenen Flamme aus.
- **WARNUNG:** Die Geräte enthalten Kältemittel und Gase in der Isolierung. Das Gerät und die Gase müssen auf eine professionelle Weise entsorgt werden, da sie

Augenverletzungen verursachen oder sich entzünden können. Stellen Sie vor der ordnungsgemäßen Entsorgung sicher, dass die Leitungen des Kältemittelkreislaufs nicht beschädigt sind.

- **WARNUNG:** Brandgefahr/brennbare Materialien. Beachten Sie Folgendes, wenn der Kältemittelkreislauf beschädigt ist:
- Vermeiden Sie offenes Feuer und Zündquellen.
- Lüften Sie gründlich den Raum, in dem sich das Gerät befindet.

ISTRUZIONI DI SICUREZZA

Leggere le seguenti istruzioni attentamente prima di utilizzare l'apparecchio per la prima volta e conservare questo manuale per consultazioni future o nuovi utenti.

- È importante assicurarsi che tutte le persone che usano l'apparecchio abbiano familiarità con il suo funzionamento e le caratteristiche di sicurezza per evitare errori e incidenti.
- Verificare che la tensione di rete della propria abitazione sia uguale a quella indicata sull'etichetta di identificazione di questo prodotto.
- Questo prodotto può essere usato da bambini a partire dagli 8 anni e persone con capacità fisiche, sensoriali o mentali limitate, o con mancanza di esperienza e conoscenza solo sotto supervisione o avendo ricevuto istruzioni riguardanti l'uso dell'apparecchio in modo sicuro e comprendendo i rischi che lo stesso implica. I bambini non devono giocare con l'apparecchio. La pulizia e la manutenzione non devono essere eseguite da bambini non sorvegliati.
- Tenere il materiale d'imballaggio fuori dalla portata dei bambini per evitare il rischio di soffocamento.

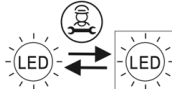
-  **AVVERTENZA:** se l'illuminazione all'interno

dell'apparecchio è danneggiata, contattare il Servizio di Assistenza Tecnica ufficiale di Cecotec. Non cercare di riparare l'apparecchio per conto proprio.

- AVVERTENZA: quando si posiziona l'apparecchio, accertarsi che il cavo di alimentazione non sia incastrato o danneggiato. Un connettore schiacciato o danneggiato può diventare caldo e causare un incendio.
- AVVERTENZA: non ostruire le griglie di ventilazione sull'involucro dell'apparecchio.
- Assicurarsi di poter accedere alla spina principale del frigorifero dopo averlo installato.
- Non mettere gli alimenti direttamente contro l'uscita d'aria all'interno dell'apparecchio.
- Mantenere le aperture di ventilazione del prodotto libere da ostruzioni.
- Non mettere bevande gassate o effervescenti nel vano freezer, poiché questo creerebbe pressione nel contenitore, il quale potrebbe esplodere e danneggiare l'apparecchio.
- AVVERTENZA: non utilizzare dispositivi meccanici o altri mezzi per accelerare il processo di scongelamento non suggeriti da Cecotec.
- AVVERTENZA: non danneggiare il circuito frigorifero.
- Se il cavo è danneggiato, deve essere sostituito dal produttore, dal rivenditore o da persone qualificate per evitare eventuali pericoli.
- AVVERTENZA: non utilizzare apparecchi elettrici all'interno del frigorifero.
- Si raccomanda di controllare regolarmente il cavo di alimentazione per eventuali segni di danni. Se il cavo è danneggiato, smettere di usare l'apparecchio e contattare il Servizio di Assistenza Tecnica ufficiale di Cecotec.
- Per evitare lesioni o morte da scosse elettriche, non utilizzare

l'apparecchio con le mani bagnate o su una superficie bagnata.

- Non usare questo frigorifero con una prolunga o una ciabatta. Assicurarsi che l'apparecchio sia collegato direttamente alla presa di corrente.
- Quando si posiziona l'apparecchio, assicurarsi che ci sia uno spazio libero nella parte posteriore, poiché questa è l'uscita principale del calore. Questo permetterà un'adeguata ventilazione.
- Non mettere cibi o bevande calde nel frigorifero, lasciarli prima raffreddare a temperatura ambiente.
- Non mettere altri oggetti sopra il frigorifero e non bagnarlo.
- Non conservare nell'apparecchio sostanze esplosive come aerosol o propellenti infiammabili.
- Questo apparecchio è stato progettato solo per uso domestico e non può essere utilizzato in bar, ristoranti, aziende agricole, alberghi, motel e uffici.
- AVVERTENZA: per evitare rischi dovuti all'instabilità del frigorifero, quest'ultimo deve essere installato secondo le istruzioni.
- Questo apparecchio ha una spina con messa a terra incorporata. Assicurarsi che la presa di corrente della propria casa sia correttamente messa a terra.
- Attendere 5 minuti dopo un'interruzione di corrente prima di riaccendere l'apparecchio. In caso contrario, il compressore potrebbe danneggiarsi.
- Questo apparecchio non è stato progettato per funzionare tramite timer o sistemi di controllo remoto esterni.
- Maneggiare con cura l'apparecchio per evitare eventuali danni.
- Gli alimenti congelati possono causare ustioni da congelamento se consumati immediatamente dopo la

rimozione dal vano freezer.

- Non rimuovere o toccare gli oggetti nel vano freezer con le mani bagnate/umide, poiché ciò potrebbe causare abrasioni cutanee o ustioni da gelo/disgelo.
- Non usare mai la base, i cassetti o la porta come appoggio.
- Non sovraccaricare i ripiani della porta o mettere troppi alimenti nei cassetti per evitare che gli oggetti cadano e causino lesioni o danni all'apparecchio.
- **AVVERTENZA:** non collocare ciabatte multipresa o simili nella parte posteriore dell'apparecchio.
- Al fine di evitare la contaminazione degli alimenti, rispettare le seguenti istruzioni:
 - L'apertura prolungata della porta può causare un aumento significativo della temperatura nei vani dell'apparecchio.
 - Pulire regolarmente le superfici che sono a contatto con gli alimenti e tutti i sistemi di drenaggio accessibili.
 - Pulire il serbatoio dell'acqua se non è stato usato per 48 ore.
 - Conservare la carne e il pesce crudi in contenitori adatti nel frigorifero in modo che non entrino in contatto o sgocciolino su altri alimenti.
 - I cassetti per i surgelati con due stelle sono adatti a conservare gli alimenti precongelati, conservare o fare il gelato e i cubetti di ghiaccio.
 - I cassetti con una, due o tre stelle non sono adatti al congelamento di alimenti freschi.
 - Prima di effettuare la manutenzione e la pulizia, spegnere l'apparecchio e staccare la spina dalla presa di corrente.
 - Si consiglia di aspettare almeno quattro ore prima di accendere l'apparecchio per permettere all'olio di fluire nel compressore.
 - L'aria deve circolare intorno all'apparecchio; la mancanza d'aria porta al surriscaldamento. Per ottenere una buona

ventilazione, seguire le istruzioni di installazione.

- Quando possibile, la parte posteriore dell'apparecchio non deve stare troppo attaccata al muro per evitare che quest'ultimo tocchi parti calde (compressore, condensatore). Per evitare il rischio di incendio, seguire le istruzioni di installazione.
- Assicurarsi che la spina di alimentazione sia accessibile dopo l'installazione dell'apparecchio.
- Tutti i lavori elettrici necessari alla manutenzione di questo apparecchio devono essere eseguiti da un elettricista qualificato.

Refrigerante

-  Il refrigerante isobutano (R600a), contenuto nel circuito frigorifero dell'apparecchio, è un gas naturale con un alto livello di compatibilità ambientale; ciò nonostante, è infiammabile. Assicurarsi che nessun componente del circuito frigorifero sia stato danneggiato durante il trasporto e l'installazione dell'apparecchio.
- **AVVERTENZA:** il refrigerante e il gas nell'isolamento sono infiammabili. Quando si smaltisce l'apparecchio, smaltirlo solo in un impianto di smaltimento autorizzato. Non esporre a fiamme libere.
- **AVVERTENZA:** l'apparecchio contiene refrigerante e gas nell'isolamento. L'apparecchio e i gas devono essere smaltiti in modo professionale, poiché possono causare lesioni agli occhi o incendi. Assicurarsi che le tubazioni del circuito del refrigerante non siano danneggiate prima di un corretto smaltimento.
- **AVVERTENZA:** rischio di incendio. Se il circuito del refrigerante è danneggiato:
 - Evitare fiamme aperte e fonti di accensione.
 - Ventilare completamente la stanza dove si trova

l'apparecchio.

INSTRUÇÕES DE SEGURANÇA

Leia atentamente as instruções antes de utilizar este produto pela primeira vez e guarde o manual para referências futuras ou para novos utilizadores.

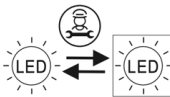
- É importante assegurar que todas as pessoas que utilizam o aparelho estejam familiarizadas com o seu funcionamento e características de segurança para evitar erros e acidentes desnecessários.
- Verifique se a tensão de rede em sua casa é a mesma que a indicada na etiqueta de classificação deste produto.
- Este aparelho pode ser utilizado por crianças a partir dos 8 anos de idade e por pessoas com capacidades físicas, sensoriais ou mentais reduzidas ou com falta de experiência e conhecimentos, se lhes tiver sido dada supervisão ou instruções relativas à utilização do aparelho e se compreenderem os perigos envolvidos. Não permita que as crianças brinquem com o dispositivo. A limpeza e a manutenção não devem ser efetuadas por crianças não supervisionadas.
- Mantenha o material de embalagem fora do alcance das crianças, pois existe um risco de asfixia.
-  ADVERTÊNCIA: se a lâmpada no interior do aparelho estiver danificada, contactar o Serviço de Assistência Técnica oficial da Cecotec. Não tente repará-la você mesmo.
- ADVERTÊNCIA: ao posicionar o aparelho, certifique-se de que o cabo de alimentação não esteja preso ou danificado. Um conector esmagado ou danificado pode ficar quente e causar um incêndio.

- AVISO: mantenha as grelhas de ventilação do aparelho desobstruídas.
- Certifique-se de que pode aceder ao conector principal do aparelho após a instalação.
- Não coloque os alimentos diretamente contra a saída de ar da parede traseira.
- Mantenha as aberturas de ventilação do produto livres de obstruções.
- Não coloque bebidas carbonatadas ou efervescentes no congelador, pois isso cria pressão no recipiente e pode explodir e danificar o aparelho.
- ADVERTÊNCIA: não utilize dispositivos mecânicos ou outros meios para acelerar o processo de descongelamento que não sejam recomendados pela Cecotec.
- ADVERTÊNCIA: não danifique o circuito de arrefecimento.
- Se o cabo for danificado, deve ser substituído pelo fabricante, pelo distribuidor ou por pessoal com qualificações semelhantes, a fim de evitar perigos.
- ADVERTÊNCIA: não utilize aparelhos elétricos no interior do frigorífico.
- É aconselhável verificar regularmente o cabo de alimentação para detetar quaisquer sinais de danos, não utilizar o aparelho se o cabo estiver danificado.
- Para evitar lesões ou morte por choque elétrico, não opere o aparelho com as mãos molhadas ou sobre uma superfície molhada.
- Este aparelho não deve ser utilizado com um cabo de extensão ou um terminal de alimentação. Certifique-se de que o aparelho esteja ligado diretamente à tomada principal.
- Ao posicionar o aparelho, certifique-se de que há espaço livre na parte de trás, uma vez que esta é a principal saída de calor. Isto permitirá uma ventilação adequada.

- Não coloque alimentos ou bebidas quentes no frigorífico, deixe-os arrefecer primeiro até à temperatura ambiente.
- Não coloque quaisquer outros aparelhos em cima do frigorífico e não o molhe.
- Não armazene substâncias explosivas tais como aerossóis ou propulsores inflamáveis neste aparelho.
- Este aparelho foi desenhado apenas para uso doméstico e não para uso em cafés, restaurantes, quintas, hotéis, motéis e escritórios.
- ADVERTÊNCIA: para evitar riscos devido à instabilidade do frigorífico, este deve ser instalado de acordo com as instruções.
- Este dispositivo tem uma ficha de ligação à terra incorporada. Certifique-se de que a tomada de corrente em sua casa esteja devidamente ligada à terra.
- Espere 5 minutos após uma falha de energia antes de voltar a ligar o aparelho. Caso contrário, o compressor pode ser danificado.
- Este produto não foi desenhado para funcionar através de temporizadores ou sistemas de controlo remoto externos.
- Manipule o produto sempre com cuidado para evitar que se danifique.
- Os alimentos congelados podem causar queimaduras no congelador se consumidos imediatamente após a sua remoção do compartimento congelador.
- Não retire nem toque nos artigos do congelador com as mãos molhadas/húmidas, pois isto pode causar abrasões na pele ou queimaduras por congelamento.
- Nunca utilize a base, gavetas ou porta como suporte.
- Não sobrecarregue as prateleiras das portas ou coloque demasiados alimentos nas gavetas para evitar que os artigos caiam e causem danos no aparelho.

- ADVERTÊNCIA: não coloque extensões elétricas para múltiplas fichas nem fontes de alimentação múltiplas na parte traseira do aparelho.
- Para evitar a contaminação dos alimentos, observe as seguintes instruções:
- A abertura prolongada da porta pode causar um aumento significativo da temperatura nos compartimentos do aparelho.
- Limpe regularmente as superfícies que possam estar em contacto com alimentos e os sistemas de drenagem acessíveis.
- Limpe o depósito de água se não tiver sido utilizado durante 48 horas.
- Guarde a carne e o peixe crus em recipientes adequados no frigorífico para que não entrem em contacto ou pinguem para outros alimentos.
- Os compartimentos para alimentos congelados de duas estrelas são adequados para armazenar alimentos pré-congelados, armazenar ou fazer gelados e cubos de gelo.
- Os compartimentos com uma, duas ou três estrelas não são adequados para congelar alimentos frescos.
- Antes da manutenção e limpeza, desligue o aparelho e desconecte a ficha da tomada da rede elétrica principal.
- É aconselhável esperar pelo menos quatro horas antes de ligar o aparelho para permitir que o óleo flua para o compressor.
- O ar deve circular à volta do aparelho; a falta de ar leva ao sobreaquecimento. Para uma boa ventilação, siga as instruções de instalação.
- Sempre que possível, a parte de trás do aparelho não deve estar demasiado próxima da parede para evitar que toque ou

chegue às partes quentes (compressor, condensador). Para evitar o risco de incêndio, siga as instruções de instalação.

- Certifique-se de que a ficha de alimentação está acessível após a instalação do aparelho.
- Todos os trabalhos elétricos necessários para a manutenção deste aparelho devem ser efetuados por um electricista qualificado.

Refrigerante

-  O refrigerante isobutano (R600a) está contido dentro do circuito de arrefecimento do aparelho; é um gás natural com um elevado nível de compatibilidade ambiental, no entanto, é inflamável. Certifique-se de que nenhum componente do circuito de arrefecimento foi danificado durante o transporte e instalação do aparelho.
- ADVERTÊNCIA: O refrigerante e o gás isolante são inflamáveis. Ao eliminar o dispositivo, descarte-o apenas numa instalação de eliminação de resíduos autorizada. Não o exponha às chamas.
- ADVERTÊNCIA: os aparelhos contêm refrigerante e gases no isolamento. O aparelho e os gases devem ser eliminados profissionalmente, pois podem causar lesões nos olhos ou incêndios. Certifique-se de que o tubo do circuito de refrigeração não tenha sido danificado antes de o eliminar corretamente.
- ADVERTÊNCIA: Risco de incêndio. Se o circuito de arrefecimento for danificado:
 - Evite chamas abertas e fontes de inflamação.
 - Ventile completamente o quarto onde se encontrar o aparelho.

VEILIGHEIDSVOORSCHRIFTEN

Lees de volgende instructies zorgvuldig door en bewaar

deze handleiding voor toekomstige raadpleging of nieuwe gebruikers.

- Het is belangrijk dat alle personen die het apparaat gebruiken, vertrouwd zijn met de werking en de veiligheidskenmerken ervan om onnodige fouten en ongelukken te voorkomen.
- Controleer of de netspanning in uw huis gelijk is aan de spanning die op het typeplaatje van dit product staat aangegeven.
- Dit toestel kan gebruikt worden door kinderen vanaf 8 jaar en personen met een verminderd fysiek, zintuiglijk of mentaal vermogen of met een gebrek aan ervaring en kennis, indien ze onder toezicht staan of als ze instructies hebben gekregen over het veilige gebruik van het toestel en ze de risico's begrijpen die ermee verbonden zijn. Kinderen mogen niet met het toestel spelen. De reiniging en het onderhoud van het apparaat mogen niet door kinderen worden uitgevoerd zonder toezicht.
- Houd verpakkingsmateriaal buiten het bereik van kinderen, aangezien er verstikkingsgevaar bestaat.
-  WAARSCHUWING: als de lamp in het toestel beschadigd is, neem dan contact op met de Technische Dienst van Cecotec. Probeer het niet zelf te repareren.
- WAARSCHUWING: let er bij het plaatsen van het apparaat op dat het netsnoer niet bekneld of beschadigd raakt. Een verbrijzelde of beschadigde connector kan heet worden en brand veroorzaken.
- WAARSCHUWING: houd de ventilatieroosters op de behuizing van het apparaat vrij.
- Zorg ervoor dat u na de installatie bij de hoofdstekker van het toestel kunt.
- Plaats geen voedsel direct tegen de luchtootlaat in het apparaat.

- Houd de ventilatieopeningen van het product vrij van obstructies.
- Plaats geen koolzuurhoudende of bruisende dranken in de vriezer, omdat dit druk veroorzaakt, het kan exploderen en het apparaat kan beschadigen.
- WAARSCHUWING: gebruik geen mechanische apparaten of andere middelen om het ontdooiproces te versnellen die niet door Cecotec worden aanbevolen.
- WAARSCHUWING: beschadig het koelcircuit niet.
- Als de kabel beschadigd is, moet hij door de fabrikant, de distributeur of soortgelijk gekwalificeerd personeel worden vervangen om gevaar te voorkomen.
- WAARSCHUWING: gebruik geen elektrische apparaten in de koelkast.
- Wij raden aan het netsnoer regelmatig te controleren op eventuele tekenen van beschadiging; gebruik het toestel niet als het snoer beschadigd is.
- Om letsel of de dood door elektrische schokken te voorkomen, mag u het apparaat niet bedienen met natte handen of op een nat oppervlak.
- Deze koelkast mag niet worden gebruikt met een verlengsnoer of een stekkerdoos. Zorg ervoor dat de stekker van het apparaat rechtstreeks in het stopcontact zit.
- Bij het plaatsen van het toestel moet u ervoor zorgen dat er vrije ruimte is aan de achterkant, aangezien dit de belangrijkste warmte-uitgang is. Dit zorgt voor voldoende ventilatie.
- Zet geen warme levensmiddelen of dranken in de koelkast, laat ze eerst afkoelen tot kamertemperatuur.
- Plaats geen andere apparaten op de koelkast en maak hem niet nat.
- Bewaar geen explosieve stoffen zoals spuitbussen of ontvlambare drijfgassen in dit apparaat.

- Dit apparaat is uitsluitend bestemd voor huishoudelijk gebruik en is niet bestemd voor gebruik in bars, restaurants, boerderijen, hotels, motels en kantoren.
- WAARSCHUWING: om risico's als gevolg van instabiliteit van de koelkast te voorkomen, moet deze volgens de instructies worden geïnstalleerd.
- Dit apparaat heeft een ingebouwde geaarde stekker. Zorg ervoor dat het stopcontact in uw huis goed geaard is.
- Wacht na een stroomonderbreking 5 minuten alvorens het toestel weer in te schakelen. Anders kan de compressor beschadigd raken.
- Dit toestel is niet ontworpen om via timers of externe afstandsbedieningen te werken.
- Behandel het toestel altijd voorzichtig om beschadiging te voorkomen.
- Bevroren voedsel kan vriesbrand veroorzaken als het onmiddellijk na verwijdering uit de vriezer wordt geconsumeerd.
- Verwijder geen voorwerpen uit het vriezer en raak ze niet aan met natte/vochtige handen, omdat dit kan leiden tot schaafwonden of brandwonden als gevolg van bevriezing.
- Gebruik nooit de bodem, de laden of de deur als steun.
- Overlaad de deurvakken en planken niet en plaats niet te veel voedsel in de laden om te voorkomen dat er voorwerpen uitvallen en letsel of schade aan het apparaat veroorzaken.
- WAARSCHUWING: bevestig geen stekkerdozen met meerdere stekkers of meerdere voedingen aan de achterkant van het apparaat.
- Neem de volgende instructies in acht om verontreiniging van voedsel te voorkomen:
- Langdurig openen van de deur kan een aanzienlijke temperatuurstijging in de compartimenten van het toestel

veroorzaken.

- Regelmatig reinigen van oppervlakken die met levensmiddelen in aanraking komen en van toegankelijke afvoersystemen.
- Maak het waterreservoir schoon als het 48 uur niet gebruikt is.
- Bewaar rauw vlees en rauwe vis in geschikte verpakkingen in de koelkast, zodat ze niet in contact komen met andere levensmiddelen of erop kunnen druppelen.
- De diepvriesvakken met twee sterren zijn geschikt voor het bewaren van voorgebakken levensmiddelen, het bewaren of bereiden van ijs en het maken van ijsblokjes.
- Compartimenten met één, twee of drie sterren zijn niet geschikt voor het invriezen van verse levensmiddelen.
- Schakel het apparaat uit en trek de netstekker uit het stopcontact voordat u onderhoud en reiniging uitvoert.
- Het is raadzaam ten minste vier uur te wachten alvorens het apparaat in te schakelen, zodat de olie in de compressor kan vloeien.
- Lucht moet rond het toestel circuleren; gebrek aan lucht leidt tot oververhitting. Voor een goede ventilatie, volg de installatie-instructies.
- Indien mogelijk mag de achterkant van het product niet te dicht bij de muur staan om te voorkomen dat het hete onderdelen (compressor, condensor) aanraakt of bereikt. Volg de installatie-instructies om het risico van brand te vermijden.
- Zorg ervoor dat de stekker toegankelijk is na de installatie van het toestel.
- Alle elektrische werkzaamheden die nodig zijn voor het onderhoud van dit toestel moeten worden uitgevoerd door een gekwalificeerde electricien.

Koelvloeistof



- Het koelmiddel is isobutaan (R600a), dat zich in het koelcircuit van het apparaat bevindt; het is een natuurlijk gas met een hoge milieuvriendelijkheid, maar het is ontvlambaar. Controleer of tijdens het vervoer en de installatie van het apparaat geen onderdelen van het koelcircuit beschadigd zijn.
- WAARSCHUWING: koelmiddelenisolatiegas zijn ontvlambaar. Als u het apparaat wilt weggoeien, doe dat dan alleen bij een erkend afvalverwerkingsbedrijf. Niet blootstellen aan vlammen.
- WAARSCHUWING: koelkasten bevatten koelmiddel en gassen in de isolatie. De koeler en de gassen moeten vakkundig worden afgevoerd, omdat ze letsel aan de ogen of ontsteking kunnen veroorzaken. Controleer of de leiding van het koelcircuit niet beschadigd is voordat u deze op de juiste wijze afvoert.
- WAARSCHUWING: brandgevaar. Als het koelcircuit beschadigd is:
 - Vermijd open vuur en ontstekingsbronnen.
 - Ventileer de ruimte waar het apparaat zich bevindt volledig.

INSTRUKCJE BEZPIECZEŃSTWA

Prosimy o uważne przeczytanie instrukcji przed pierwszym użyciem tego urządzenia i zachowanie instrukcji do wykorzystania w przyszłości lub dla nowych użytkowników.

- Ważne jest, aby każdy, kto korzysta z urządzenia, zapoznał się z jego działaniem i funkcjami bezpieczeństwa, aby uniknąć niepotrzebnych błędów i wypadków.
- Sprawdź, czy napięcie sieci elektrycznej w Twoim domu jest

takie samo, jak wskazane na etykiecie charakterystyki tego produktu.

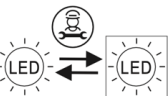
- Ten produkt może być używany przez osoby o ograniczonych zdolnościach fizycznych, sensorycznych lub umysłowych lub bez doświadczenia i wiedzy, jeśli są one nadzorowane lub otrzymały instrukcje dotyczące bezpiecznego korzystania z urządzenia i rozumieją związane z tym ryzyko. Dzieci nie mogą bawić się urządzeniem. Czyszczenie i konserwacja urządzenia nie mogą być wykonywane przez dzieci.
- Opakowanie należy przechowywać w miejscu niedostępnym dla dzieci, ponieważ istnieje ryzyko uduszenia.
-  UWAGA: jeśli oświetlenie wewnętrzne jest uszkodzone, skontaktuj się z oficjalnym Serwisem Pomocy Technicznej Cecotec. Nie próbuj naprawiać urządzenia samodzielnie
- **OSTRZEŻENIE:** Podczas umieszczania urządzenia upewnij się, że kabel zasilający nie jest przytrzaśnięty lub uszkodzony. Zmiażdżone lub uszkodzone złącze może się nagrzać i spowodować pożar.
- **UWAGA:** utrzymywać kratki wentylacyjne obudowy urządzenia w czystości.
- Upewnij się, że po zainstalowaniu masz dostęp do głównego złącza urządzenia.
- Nie umieszczaj żywności bezpośrednio przy wylocie powietrza wewnątrz urządzenia.
- Otwory wentylacyjne produktu powinny być wolne od przeszkód.
- Nie wkładaj napojów gazowanych ani gazowanych do komory zamrażarki, ponieważ w pojemniku powstaje ciśnienie, które może eksplodować i uszkodzić urządzenie.
- UWAGA: nie należy używać urządzeń mechanicznych lub innych środków do przyspieszenia procesu rozmrażania,

które nie są zalecane przez Cecotec.

- UWAGA: nie uszkodzić układu chłodzenia.
- Jeśli kabel jest uszkodzony, musi zostać wymieniony przez producenta, sprzedawcę lub podobnie wykwalifikowany personel, aby uniknąć niebezpieczeństwa.
- UWAGA: nie używaj urządzeń elektrycznych wewnątrz lodówki.
- Zaleca się regularne sprawdzanie przewodu zasilającego pod kątem ewentualnych oznak pogorszenia jakości, nie używaj urządzenia, jeśli przewód jest uszkodzony.
- Aby uniknąć obrażeń lub śmierci w wyniku porażenia prądem, nie należy obsługiwać urządzenia mokrymi rękami lub na mokrej powierzchni.
- Nie wolno używać tej lodówki z przedłużaczem lub listwą zasilającą. Upewnij się, że urządzenie jest podłączone bezpośrednio do gniazdka.
- Podczas ustawiania urządzenia upewnij się, że z tyłu jest wolna przestrzeń, ponieważ jest to główny wylot ciepła. Umożliwi to odpowiednią wentylację.
- Nie wkładaj gorących potraw ani napojów do lodówki, pozwól im szybciej ostygnąć do temperatury pokojowej.
- Nie umieszczaj żadnych innych urządzeń na lodówce i nie zamocz jej.
- Nie przechowywać w urządzeniu substancji wybuchowych, takich jak aerozole lub łatwopalne propelenty.
- To urządzenie jest przeznaczone wyłącznie do użytku domowego i jest wyłączone z użytku w barach, restauracjach, gospodarstwach rolnych, hotelach, motelach i biurach.
- **OSTRZEŻENIE:** Aby uniknąć ryzyka związanego z niestabilnością lodówki, należy ją zainstalować zgodnie z instrukcją.
- To urządzenie ma wbudowaną wtyczkę uziemiającą. Upewnij się, że domowe gniazdko elektryczne jest dobrze uziemione.

- Odczekaj 5 minut po awarii zasilania przed ponownym podłączeniem urządzenia. W przeciwnym razie kompresor może ulec uszkodzeniu.
- To urządzenie nie jest przeznaczone do obsługi za pomocą zewnętrznych timerów lub systemów zdalnego sterowania.
- Zawsze należy obchodzić się z urządzeniem ostrożnie, aby uniknąć uszkodzeń.
- Mrożona żywność może powodować odmrożenia, jeśli zostanie spożyta natychmiast po wyjęciu z komory zamrażarki.
- Nie należy wyjmować ani dotykać przedmiotów z komory zamrażarki mokrymi/wilgotnymi rękami, ponieważ mogą one spowodować otarcia skóry lub odmrożenia/oparzenia.
- Nigdy nie używaj podstawy, szuflad ani drzwi do podparcia.
- Nie przeciążaj półek w drzwiach ani nie umieszczaj zbyt dużej ilości żywności w szufladach, aby zapobiec wypadnięciu przedmiotów i spowodowaniu obrażeń ciała lub uszkodzenia urządzenia.
- OSTRZEŻENIE: Nie umieszczaj listew zasilających z wieloma wtyczkami lub wieloma zasilaczami z tyłu urządzenia.
- Aby uniknąć zanieczyszczenia żywności, postępuj zgodnie z poniższymi instrukcjami:
- Długotrwałe otwieranie drzwi może spowodować znaczny wzrost temperatury w komorach urządzenia.
- Regularnie czyść powierzchnie, które mogą mieć kontakt z żywnością i dostępne systemy odwadniające.
- Wyczyść zbiornik na wodę, jeśli nie był używany przez 48 godzin.
- Przechowuj surowe mięso i ryby w odpowiednich pojemnikach w lodówce, aby nie miały kontaktu z innymi produktami spożywczymi ani nie kapały na nie.
- Dwugwiazdkowe przegródki na mrożonki nadają się

- do przechowywania wstępnie zamrożonej żywności, przechowywania lub robienia lodów i robienia kostek lodu.
- Komory z jedną, dwiema lub trzema gwiazdkami nie nadają się do zamrażania świeżej żywności.
- Przed przystąpieniem do konserwacji i czyszczenia należy wyłączyć urządzenie i wyjąć wtyczkę z gniazdka elektrycznego.
- Zaleca się odczekanie co najmniej czterech godzin przed podłączeniem urządzenia, aby olej mógł spłynąć do sprężarki.
- Powietrze musi krążyć wokół urządzenia; brak powietrza powoduje przegrzanie. Aby uzyskać dobrą wentylację, postępuj zgodnie z instrukcjami instalacji.
- Jeśli to możliwe, tył urządzenia nie powinien znajdować się zbyt blisko ściany, aby nie dotykał lub nie dosięgał gorących części (sprężarki, skraplacza). Aby uniknąć ryzyka pożaru, postępuj zgodnie z instrukcjami instalacji.
- Upewnij się, że wtyczka zasilania jest dostępna po zainstalowaniu urządzenia.
- Wszystkie prace elektryczne wymagane do konserwacji tego urządzenia muszą być wykonywane przez wykwalifikowanego elektryka.

Środek chłodzący

-  Czynnik chłodniczy izobutan (R600a) znajduje się w obwodzie czynnika chłodniczego urządzenia; Jest to gaz ziemny o wysokim stopniu przyjazności dla środowiska, jednak jest łatwopalny. Upewnij się, że żaden element w obiegu czynnika chłodniczego nie został uszkodzony podczas przenoszenia i instalacji urządzenia.
- OSTRZEŻENIE: Czynnik chłodniczy i gaz izolacyjny są łatwopalne. Utylizację urządzenia należy przeprowadzać

wyłącznie w autoryzowanym punkcie utylizacji odpadów. Nie wystawiaj go na działanie płomieni.

- **OSTRZEŻENIE:** Urządzenia zawierają czynnik chłodniczy i gazyw izolacji. Urządzenie i gazy należy utylizować w sposób profesjonalny, ponieważ mogą spowodować obrażenia oczu lub zapłon. Przed właściwą utylizacją należy upewnić się, że orurowanie obwodu czynnika chłodniczego nie jest uszkodzone.
- **UWAGA:** ryzyko pożaru. Jeśli obwód czynnika chłodniczego jest uszkodzony:
- Unikaj otwartego ognia i źródeł zapłonu.
- Dokładnie przewietrz pomieszczenie, w którym znajduje się urządzenie.

BEZPEČNOSTNÍ POKYNY

Před prvním použitím tohoto spotřebiče si pečlivě přečtěte návod k použití a uschovejte jej pro budoucí použití nebo pro nové uživatele.

- Je důležité zajistit, aby všechny osoby používající spotřebič byly seznámeny s jeho obsluhou a bezpečnostními prvky, aby se předešlo zbytečným chybám a nehodám.
- Zkontrolujte, zda je síťové napětí ve vaší domácnosti stejné jako napětí uvedené na typovém štítku tohoto výrobku.
- Tento spotřebič mohou používat děti od 8 let a starší a osoby se sníženými fyzickými, smyslovými nebo duševními schopnostmi nebo s nedostatkem zkušeností a znalostí, pokud jsou pod dohledem nebo byly poučeny o používání spotřebiče a rozumí souvisejícím nebezpečím. Děti si se spotřebičem nesmí hrát. Čištění a údržbu nesmí provádět děti bez dozoru.
- Obalový materiál uchovávejte mimo dosah dětí, protože hrozí nebezpečí udušení.

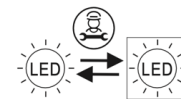

UPOZORNĚNÍ: pokud je vnitřní osvětlení poškozeno, obraťte se na oficiální technickou asistenční službu Cecotec. Nepokoušejte se jej opravit sami.

- **VAROVÁNÍ:** Při umístování spotřebiče dbejte na to, aby nedošlo k zachycení nebo poškození napájecího kabelu. Rozdrčený nebo poškozený konektor se může zahřát a způsobit požár.
- **VAROVÁNÍ:** udržujte větrací mřížky krytu spotřebiče čisté.
- Po instalaci se ujistěte, že máte přístup k hlavnímu konektoru spotřebiče.
- Nepokládejte potraviny přímo proti výstupu vzduchu uvnitř spotřebiče.
- Udržujte větrací otvory výrobku bez překážek.
- Do mrazicího prostoru neukládejte sycené nebo šumivé nápoje, protože v nádobě vzniká tlak, který by mohl způsobit výbuch a poškození spotřebiče.
- **VAROVÁNÍ:** Nepoužívejte mechanická zařízení ani jiné prostředky k urychlení procesu odmrazování, které společnost Cecotec nedoporučuje.
- **VAROVÁNÍ:** Nepoškozujte chladicí okruh.
- Pokud je kabel poškozen, musí jej vyměnit výrobce, distributor nebo podobně kvalifikovaný personál, aby se předešlo nebezpečí.
- **VAROVÁNÍ:** Uvnitř chladničky nepoužívejte elektrické spotřebiče.
- Doporučujeme pravidelně kontrolovat napájecí kabel, zda nejeví známky poškození, pokud je kabel poškozený, spotřebič nepoužívejte.
- Abyste předešli zranění nebo smrti v důsledku úrazu elektrickým proudem, nepoužívejte spotřebič s mokřýma rukama nebo na mokřém povrchu.

- Tato chladnička se nesmí používat s prodlužovacím kabelem nebo napájecí lištou. Ujistěte se, že je spotřebič zapojen přímo do síťové zásuvky.
- Při umístování spotřebiče dbejte na to, aby byl vzadu volný prostor, protože zde je hlavní výstup tepla. To umožní dostatečné větrání.
- Neukládejte horké potraviny nebo nápoje do chladničky, nechte je nejprve vychladnout na pokojovou teplotu.
- Na chladničku nepokládejte žádné jiné spotřebiče a nenamáčejte ji.
- Ve spotřebiči neskladujte výbušné látky, jako jsou aerosoly nebo hořlavé pohonné hmoty.
- Tento spotřebič je určen pouze pro domácí použití a je vyloučen z použití v barech, restauracích, farmách, hotelech, motelech a kancelářích.
- UPOZORNĚNÍ: Aby se zabránilo riziku způsobenému nestabilitou chladničky, musí být instalována podle pokynů.
- Tento spotřebič má zabudovanou uzemněnou zástrčku. Ujistěte se, že je zásuvka ve vaší domácnosti řádně uzemněna.
- Po výpadku napájení počkejte 5 minut, než spotřebič znovu zapnete. V opačném případě může dojít k poškození kompresoru.
- Tento spotřebič není určen k provozu pomocí časovačů nebo externích systémů dálkového ovládání.
- Se spotřebičem zacházejte vždy opatrně, aby nedošlo k jeho poškození.
- Zmrazené potraviny mohou způsobit popáleniny v mrazničce, pokud je zkonsumujete ihned po vyjmutí z mrazicího oddílu.
- Nevyjímejte ani se nedotýkejte předmětů v mrazicím prostoru mokrýma/vlhkýma rukama, protože by mohlo dojít k odřeninám pokožky nebo k popáleninám mrazem/

zmrazením.

- Nikdy nepoužívejte podstavec, zásuvky nebo dvířka jako podpěru.
- Nepřetěžujte dveřní police a nevkládejte do zásuvek příliš mnoho potravin, aby nedošlo k vypadnutí předmětů a zranění nebo poškození spotřebiče.
- VAROVÁNÍ: Na zadní stranu spotřebiče nepřipojujte napájecí lišty s více zásuvkami nebo více zdroji napájení.
- Aby nedošlo ke kontaminaci potravin, dodržujte následující pokyny:
- Delší otevírání dvířek může způsobit výrazné zvýšení teploty v komorách zařízení.
- Pravidelně čistěte povrchy, které mohou přijít do styku s potravinami a přístupné kanalizační systémy.
- Vyčistěte nádrž na vodu, pokud nebyla používána po dobu 48 hodin.
- Syrové maso a ryby skladujte ve vhodných nádobách v chladničce, aby nepřišly do styku s jinými potravinami a nekapaly na ně.
- Dvouhvězdičkové přihrádky na mražené potraviny jsou vhodné pro skladování předmražených potravin, skladování nebo výrobu zmrzliny a výrobu kostek ledu.
- Přihrádky s jednou, dvěma nebo třemi hvězdičkami nejsou vhodné pro zmrazování čerstvých potravin.
- Před údržbou a čištěním spotřebič vypněte a vytáhněte síťovou zástrčku ze zásuvky.
- Před zapnutím spotřebiče je vhodné počkat alespoň čtyři hodiny, aby mohl olej natéct do kompresoru.
- Kolem spotřebiče musí cirkulovat vzduch; nedostatek vzduchu vede k přehřátí. Pro dobré větrání postupujte podle montážních pokynů.
- Zadní část spotřebiče by pokud možno neměla být příliš blízko stěny, aby se nedotýkala horkých částí (kompresor,

kondenzátor) nebo na ně nedosahovala. Abyste předešli nebezpečí požáru, dodržujte pokyny k instalaci.

- Po instalaci spotřebiče se ujistěte, že je síťová zástrčka přístupná.
- Veškeré elektrické práce nutné k údržbě tohoto spotřebiče musí provádět kvalifikovaný elektrikář.

Chladivo



- Chladivo izobutan (R600a) je obsaženo v chladicím okruhu spotřebiče; jedná se o zemní plyn, který je vysoce ekologický, avšak je hořlavý. Ujistěte se, že během přepravy a instalace spotřebiče nebyly poškozeny žádné součásti chladicího okruhu.
- **VAROVÁNÍ:** Chladivo a izolační plyn jsou hořlavé. Při likvidaci zařízení jej likvidujte pouze v autorizovaném zařízení pro likvidaci odpadu. Nevystavujte je působení plamene.
- **VAROVÁNÍ:** Spotřebiče obsahují chladivo a plyny v izolaci. Spotřebič a plyny musí být odborně zlikvidovány, protože mohou způsobit poranění očí nebo vznícení. Před správnou likvidací se ujistěte, že potrubí chladicího okruhu není poškozeno.
- **VAROVÁNÍ:** nebezpečí požáru. Pokud je poškozen chladicí okruh:
- Vyhněte se otevřenému ohni a zdrojům vznícení.
- Mítnost, ve které je spotřebič umístěn, důkladně vyvětrejte.

1. PIEZAS Y COMPONENTES

- A. Compartimento frigorífico (Fig. 1)
1. Estante en la puerta del frigorífico
 2. Estantes de cristal del frigorífico
 3. Cajón de frutas y verduras
- B. Compartimento congelador
4. Cajón del congelador pequeño
 5. Cajón del congelador

Pantalla (Fig. 2)

1. Indicador de temperatura del frigorífico
2. Indicador de temperatura del congelador
3. Icono Fast Cooling
4. Icono modo vacaciones
5. Icono de bloqueo de pantalla
6. Control de temperatura del frigorífico
7. Control de temperatura del congelador
8. Icono Fast Freezing
9. Botón "Función"
10. Botón bloquear/desbloquear

Nota:

Los gráficos de este manual son representaciones esquemáticas y pueden no coincidir exactamente con el producto.

2. ANTES DE USAR

- Este aparato presenta un embalaje diseñado para protegerlo durante su transporte. Saque el aparato de su caja y retire todo el material de embalaje. Puede guardar la caja original y otros elementos del embalaje en un lugar seguro para prevenir daños en el aparato si necesita transportarlo en el futuro. Si desea deshacerse del embalaje original, asegúrese de reciclar todos los elementos correctamente.
- Asegúrese de que todas las piezas y componentes están incluidos y en buen estado. Si faltara alguno o no estuviera en buen estado, contacte de forma inmediata con el Servicio de Atención Técnica oficial de Cecotec.
- Este aparato frigorífico no es adecuado para ser encastrado.
- Coloque el frigorífico en una posición adecuada y ajuste las patas para nivelarlo. Se recomienda limpiar el aparato con un paño jabonoso caliente y secarlo bien antes de utilizarlo.

- Coloque el frigorífico y ajuste su altura, límpielo, déjelo reposar entre 4 y 6 horas y, a continuación, enciéndalo. Esto le ayudará a asegurarse de que el aceite del compresor se ha asentado correctamente, y que el aparato funciona con normalidad.

3. FUNCIONAMIENTO

Dimensiones de instalación. Fig. 3

Seleccione una buena ubicación para colocar su aparato, en un lugar plano y donde sea fácil de usar. Evite colocar el aparato cerca de fuentes de calor, luz solar directa o humedad.

A (mm)	B (mm)	C (mm)	D (mm)	E (mm)	F (mm)	Altura (mm)	M (mm)
551	911	1774	1830	636	1661	393	1018

Las cifras anteriores son orientativas a efectos de instalación. Las dimensiones reales de la unidad pueden variar ligeramente.

Para garantizar que el aparato funcione con la máxima eficacia, deje espacio suficiente a su alrededor, tal y como se indica en la figura 4.

Puesta en marcha

- Conecte el cable de alimentación y encienda el interruptor.
- Al arrancar por primera vez, la pantalla mostrará los respectivos valores de temperatura predeterminados (compartimento frigorífico está ajustado a 5°C; compartimento congelador, a -18°C).
- El modo predeterminado es el de ahorro de energía: el tiempo de espera de la pantalla es de 20 segundos. Este modo permite ahorrar energía y prolongar la vida útil de las luces LED.

Descongelación automática

Este aparato está equipado con un programa que controla la frecuencia y la duración de la descongelación del congelador. Esto le permitirá no tener que descongelar nunca manualmente el congelador.

Pantalla LED y controles de temperatura

La pantalla muestra las temperaturas del compartimento frigorífico y del compartimento congelador respectivamente. Para cambiar el ajuste en cualquiera de los dos compartimentos, basta con pulsar la flecha hacia arriba o hacia abajo en función del cambio que desee realizar.

Sello de puerta removible y fácil de limpiar

Los sellos de la puerta son fáciles de quitar y limpiar, lo que permite que el producto funcione eficientemente durante más tiempo.

Transporte

- No transporte el frigorífico en posición horizontal o tumbado.
- No transporte el frigorífico sujetándolo por la puerta o el asa; el frigorífico debe transportarse levantando la parte inferior.

Este aparato no debe transportarse nunca por una sola persona; se necesitan al menos dos para levantarlo o transportarlo de forma segura. (Fig. 5)

Dónde instalar el aparato

- El frigorífico debe colocarse sobre un suelo sólido y plano.
- En caso de que sea necesaria amortiguación, se utilizarán bloques de amortiguación estables, sólidos y no inflamables.
- ¡NO UTILICE EL EMBALAJE DE ESPUMA COMO BLOQUES AMORTIGUADORES!
- El aparato debe mantenerse alejado de lugares húmedos o donde haya agua. El agua o la suciedad deben eliminarse de cualquier superficie del aparato lo antes posible con un paño suave. Esto ayudará a prevenir la oxidación y ayudará a que su aparato funcione con la máxima eficiencia.

Coloque el frigorífico en un lugar bien ventilado, reserve cierto espacio alrededor y detrás del frigorífico, y no cubra ni bloquee la rejilla de aire de la placa de cubierta trasera del compresor en su parte posterior. Mantenga el frigorífico alejado de fuentes de calor o de la luz solar directa.

Patas ajustables. Fig. 6

- Cuando el frigorífico está en la caja de embalaje, las patas están apretadas. Después de sacarlo de la caja para instalarlo, asegúrese de ajustar las dos patas delanteras hasta lograr la altura deseada; ajuste las dos patas con una llave o directamente con la mano.
- Las patas y los rodillos traseros deben tocar el suelo para evitar que el frigorífico se mueva, vibre o haga ruido.
- Al mover el frigorífico, ajuste las patas en sentido contrario a las agujas del reloj para que no toquen el suelo y, a continuación, inclínelo suavemente para empezar a moverlo.

Estante de la puerta

- Desmontaje: sujete ambos lados del estante de la puerta con ambas manos. Empújelo desde el lado opuesto a la muesca y empújelo hacia dentro como se ve en el diagrama. Empuje hasta que el borde del estante de la puerta se separe de la ranura de la guía.
- Instalación: sujete ambos lados del estante de la puerta con ambas manos. Instale

primero la hebilla del lado de la muesca. A continuación, empuje ligeramente el otro lado hacia dentro, la muesca encajará en su sitio y el estante de la puerta quedará instalado. Asegúrese de que el aparato está instalado correctamente antes de ponerlo en funcionamiento. (Fig. 7)

Leyenda de la figura 7:

1. Guía del estante de la puerta
2. Revestimiento de la puerta
3. Estante de la puerta

Selección de funciones

Cada vez que pulse el botón "Función", pasará por los distintos modos de funcionamiento.

Modo vacaciones: el compartimento frigorífico funcionará a 8°C mientras que el compartimento congelador funcionará a -15°C.

- Modo Fast Freezing: el compartimento congelador funcionará continuamente para congelar los alimentos de forma más rápida y mantenerlos frescos. El modo Fast Freezing se apagará automáticamente después de 24h de funcionamiento o cuando el compartimento congelador alcance los -28°C. Cuando esto ocurra, el icono de Fast Freezing se apagará y el compartimento congelador continuará funcionando a la temperatura predeterminada anterior.
- Modo Fast Cooling: el compartimento frigorífico alcanza la temperatura en el menor tiempo posible, con el fin de mantener los alimentos lo más frescos posible. Cuando active esta función, la temperatura del compartimento frigorífico se establecerá en 2°C automáticamente. El programa se mantiene durante un máximo de 150 minutos y luego se apaga automáticamente. Cuando el icono de Fast Cooling se apaga, significa que la función Fast Cooling está desactivada, y la temperatura ajustada vuelve a ser la última antes de que el modo de Fast Cooling entrará en funcionamiento.

Ajustes del compartimento congelador

La temperatura por defecto del compartimento congelador es de -18°C. Para cambiar la temperatura, pulse el botón "Congelador" para ver todas las opciones de ajuste. Fig. 8

ADVERTENCIA:

No coloque alimentos frescos directamente encima de los congelados.

Ajustes del compartimento frigorífico

La temperatura por defecto del compartimento frigorífico es de 5°C. Para cambiar la temperatura, pulse el botón "Frigorífico" para ver todas las opciones de ajuste.

Botón bloquear/desbloquear

- Para activar el bloqueo de los botones, pulse el botón bloquear/desbloquear, aparecerá el icono de un candado.
- Mientras el frigorífico esté bloqueado los demás botones no funcionarán y al tocarlos sonará una campanilla y el icono de bloqueo parpadeará.
- Para desactivar la función de bloqueo, mantenga pulsado el mismo botón durante 3 segundos hasta que el icono deje de parpadear.

Alarma de puerta abierta

Cuando la puerta del frigorífico esté abierta durante más de 1 minuto, se escuchará una alarma para recordar al usuario que debe cerrar la puerta. Una vez cerrada la puerta, la alarma dejará de sonar automáticamente.

Apagado/encendido del compartimento frigorífico

Mantenga pulsado el botón "Control de temperatura del frigorífico" durante 5-10 seg. para encender/apagar el compartimento frigorífico. Cuando el compartimento frigorífico esté apagado, su indicador de la temperatura se apagará también. Cuando el compartimento frigorífico esté apagado, mantenga pulsado el botón "Control de temperatura del frigorífico" durante 5-10 seg. para volver a encenderlo.

Compartimento frigorífico (Fig. 10)

El compartimento frigorífico debe utilizarse principalmente para almacenar alimentos que se vayan a consumir en poco tiempo.

Leyenda de la figura 10:

1. Estantes de la puerta
2. Estantes de cristal
3. Cajones del frigorífico

Congelador (Fig. 9)

El compartimento congelador se utiliza para congelar alimentos, almacenar alimentos muy congelados y hacer cubitos de hielo. Puede conservar los alimentos durante mucho tiempo.

Leyenda de la figura 11:

1. Cajones pequeños
2. Cajones del congelador

Cuando el interior está manchado de aceite o alimentos grasos, debe limpiarse inmediatamente para evitar el contacto prolongado con el revestimiento, puede provocar la corrosión y el agrietamiento del revestimiento.

Los compartimentos para alimentos congelados de dos estrellas (***) son adecuados para

almacenar alimentos pre-congelados, almacenar o hacer helados y hacer cubitos de hielo. Los compartimentos con una (*), dos (**) o tres (***) estrellas no son adecuados para congelar alimentos frescos. Si el aparato no va a ser utilizado o va a estar vacío durante largos periodos de tiempo, apáguelo, deje que se descongele, límpielo, séquelo y deje la puerta abierta para evitar la aparición de moho dentro del mismo.

4. INSTRUCCIONES PARA EL ALMACENAMIENTO DE ALIMENTOS

Precauciones de uso

- El frigorífico podría no funcionar de forma consistente (descongelación del contenido o que la temperatura se vuelva demasiado caliente en el compartimento congelador) si se coloca en lugares cuya temperatura se sitúa fuera del rango de temperaturas para el que están diseñados durante un periodo de tiempo prolongado.
- La temperatura interna podría verse afectada por factores tales como la ubicación del frigorífico, la temperatura ambiente y la frecuencia con que se abre la puerta, etc., y deberá tener en cuenta estos factores si decide utilizar cualquier dispositivo de control de la temperatura.

Instrucciones para conservar los alimentos

- Cuando almacene alimentos congelados, colóquelos en el interior del compartimento congelador.
- No introduzca alimentos embotellados o enlatados en el congelador para evitar que se agrieten por la formación de hielo. Antes de introducir alimentos calientes en el frigorífico, enfríelos primero a temperatura ambiente; de lo contrario, aumentará el consumo de energía.
- Marque la fecha de congelación en la bolsa de embalaje de los alimentos, para evitar que estos sobrepasen el límite de tiempo.
- Divida los alimentos en trozos y enváselos por separado, para que se congelen más fácilmente y no se peguen entre sí.
- Los materiales de envasado deben ser inodoros, herméticos, impermeables y no contaminantes, para que los alimentos envasados no se contaminen fácilmente con otros olores, evitando así la pérdida de calidad.
- No introduzca demasiados alimentos frescos a la vez en el compartimento congelador, preferiblemente sin superar el límite de capacidad de congelación del frigorífico.
- Los alimentos descongelados no se pueden volver a congelar.
- No se deben colocar botellas o recipientes de vidrio en el congelador ni en la salida de aire del conducto del compartimento frigorífico; de lo contrario, pueden explotar.
- Los alimentos no pueden bloquear la salida de aire; de lo contrario, obstaculizarán una circulación adecuada del aire.

Almacenamiento de alimentos

A continuación, veremos cómo puede utilizarlos de manera óptima para almacenar alimentos. Los estantes de cristal y el cajón de frutas y verduras pueden retirarse para almacenar alimentos si es necesario.

Nota: evite que los alimentos toquen directamente las superficies del interior del aparato.

Lácteos y huevos

- La mayoría de los productos lácteos pre-envasados tienen incorporada una fecha de caducidad o de consumo preferente. Almacénelos en el compartimento de refrigeración y utilícelos durante el periodo de tiempo recomendado.
- La mantequilla puede contaminarse con olores fuertes, por lo que es mejor que la conserve en un recipiente sellado. Debe almacenar los huevos en el compartimento de refrigeración.

Carne roja

- Coloque la carne roja fresca en un plato y cúbrala sin comprimir con papel encerado, plástico o papel de aluminio.
- Almacene la carne cruda y cocinada en platos diferentes. Esto evitará que los líquidos que pueda desprender la carne cruda contaminen el producto cocinado.

Aves

- Debe enjuagar las aves enteras frescas por dentro y por fuera con agua corriente fría, séquelas y colóquelas en un plato. Cúbralas sin comprimir con plástico o papel de aluminio.
- También debe almacenar las piezas de aves de esta manera. Rellene las aves enteras justo antes de cocinarlas. De lo contrario, se puede producir una intoxicación alimentaria.

Pescado y marisco

- Debe consumir el pescado entero y los filetes el mismo día de la compra. Consérvelos en un plato cubierto con papel de plástico, papel encerado o papel de aluminio hasta el momento de consumirlos. En caso de almacenarlo durante la noche o más tiempo, tenga especial cuidado de seleccionar pescado muy fresco.
- Debe enjuagar el pescado entero con agua fría para eliminar las escamas y la suciedad, y posteriormente secarlo con papel de cocina. Coloque el pescado entero o los filetes en una bolsa hermética de plástico.
- Mantenga el marisco refrigerado en todo momento. Consúmlalo en 1-2 días.

Comida precocinada y sobras

- Puede almacenar esta comida en un recipiente apropiado y cubierto para que los alimentos no se sequen. Consérvelo durante solo 1-2 días.
- Caliente de nuevo las sobras una única vez hasta que desprendan vapor.

Cajón para frutas y verduras

- Este cajón es la ubicación idónea en el frigorífico para frutas y verduras frescas.
- Tenga cuidado de no almacenar los siguientes alimentos a temperaturas inferiores a 6°C durante largos periodos de tiempo: fruta cítrica, melón, berenjena, piña, papaya, calabacín, fruta de la pasión, pepino, pimiento y tomates.
- Pueden producirse cambios indeseados a una temperatura baja, como ablandamiento, color marrón o descomposición acelerada.
- No refrigere aguacates (hasta que no estén maduros), plátanos o mangos.

ALIMENTO	Ubicación (Compartimento frigorífico)
Mantequilla, queso	Estante superior de la puerta
Huevos	Estante de la puerta
Frutas y verduras	Cajón
Carne, longanizas, queso, leche	Zona baja (estante inferior 1 tapa del cajón)
Productos lácteos, comida enlatada, latas	Estante superior o estante de la puerta
Bebidas y botellas	Estante de la puerta
ALIMENTO	Ubicación (Compartimento congelador)
Alimentos congelados pequeños	Estante de la puerta
Alimentos congelados envasados	Cajón del congelador
Pescado, carne, helado	Zona baja (estante o cajón inferior)

Nota:

No permita que los alimentos toquen directamente la superficie del dispositivo. Debe envolver los alimentos por separado en una lámina de aluminio o celofán o en recipientes de plástico herméticos.

Congelación y conservación de alimentos en el congelador

- Para almacenar alimentos totalmente congelados.
- Para hacer cubitos de hielo.
- Para congelar alimentos.

Nota:

Asegúrese de que la puerta del congelador está bien cerrada.

Compra de alimentos congelados

- El envase debe estar intacto.
- Consumir antes de la fecha de caducidad.
- De ser posible, transportar los alimentos totalmente congelados en una bolsa isotérmica y colocarlos inmediatamente en el congelador.

Almacenamiento de comida congelada

Conservar a -18 °C o menos. Evite abrir innecesariamente la puerta del compartimento congelador.

Congelación de comida fresca

- Congele solo alimentos frescos y en buen estado.
- Para conservar lo mejor posible el valor nutritivo, el sabor y el color, las verduras deben escaldarse antes de congelarlas. Las berenjenas, los pimientos, los calabacines y los espárragos no requieren escaldado.

Los siguientes alimentos son aptos para la congelación:

Pasteles y bollería, pescado y marisco, carne, caza, aves, verduras, frutas, hierbas, huevos sin cáscara, productos lácteos como queso y mantequilla, platos preparados y sobras como sopas, guisos, carne y pescado cocidos, platos de patatas, soufflés y postres.

Los siguientes alimentos no son aptos para la congelación:

Tipos de verduras que suelen consumirse crudas, como la lechuga o los rábanos, huevos con cáscara, uvas, manzanas, peras y melocotones enteros, huevos duros, yogur, leche agria, nata agria y mayonesa.

Tiempos recomendados de conservación de alimentos congelados en el congelador

Estos tiempos varían en función del tipo de alimento. Los alimentos que congele pueden conservarse de 1 a 12 meses (mínimo a -18°C).

ALIMENTO	Tiempo de conservación
Tocino, guisos, leche	1 mes
Pan, helados, embutidos, tartas, marisco preparado, pescado azul	2 meses
Pescado no azul, marisco, pizza, bollos y magdalenas	3 meses
Jamón, pasteles, galletas, chuletas de ternera y cordero, trozos de ave	4 meses

Mantequilla, verduras (escaldadas), huevos enteros y yemas, cangrejos de río cocidos, carne picada (cruda), carne de cerdo (cruda)	6 meses
Fruta (seca o en almíbar), claras de huevo, carne de vacuno (cruda), pollo entero, cordero (crudo), pasteles de frutas	12 meses

Nota:

Los tiempos de la tabla son orientativos y depende de factores externos, tómelos únicamente como referencia.

5. LIMPIEZA Y MANTENIMIENTO

Precauciones para la limpieza interna y externa del frigorífico

- Antes de limpiar, siempre apague el aparato y desenchúfelo de la corriente.
- Durante la limpieza, asegúrese de que no entre agua en el interruptor, la pantalla, la luz de la puerta y el cuadro de control superior.
- Elimine la suciedad del exterior del frigorífico con un paño suave y limpio y deje que el frigorífico se seque de forma natural.
- Cuando limpie el sellado de la puerta, utilice siempre agua limpia y un paño seco y deje que se seque naturalmente. Humedezca un paño suave con agua tibia o un producto de limpieza neutro para limpiar el cuerpo del frigorífico, excepto la banda de sellado de la puerta.
- No limpie el frigorífico directamente con agua, ya que afectaría a las propiedades de aislamiento eléctrico, entre otras cosas.
- No debe limpiar el frigorífico con estropajos metálicos, cepillos, productos de limpieza abrasivos, detergentes alcalinos fuertes ni líquidos de limpieza inflamables o tóxicos.

Después de la limpieza, conecte el enchufe de alimentación del frigorífico y vuelva a encenderlo.

Información general

Vacaciones

Cuando quiera irse de vacaciones, es mejor que mantenga el frigorífico en funcionamiento continuo y deje alimentos que puedan conservarse durante poco tiempo. Si desea apagar el frigorífico, retire todos los alimentos, desconecte el enchufe, limpie completamente el interior del frigorífico y abra la puerta para evitar que se produzcan olores desagradables.

En caso de fallo eléctrico

Por lo general, un corte de corriente de corta duración no afectará bruscamente a la

temperatura del frigorífico. Sin embargo, si el corte de corriente dura mucho tiempo, deberá reducir la frecuencia de apertura del frigorífico y no introducir alimentos frescos en el frigorífico (para evitar que se acelere el aumento de la temperatura del frigorífico).

Si sabe que se va a producir un corte de corriente, puede activar la función Fast Freezing y la función Fast Cooling con antelación para mantener la temperatura del frigorífico al valor más bajo.

Apagado

Por lo general, no se recomienda apagar el frigorífico ni desconectar el cable de alimentación; de lo contrario, la vida útil del frigorífico puede verse afectada.

Consejos para el ahorro de energía

- Asegúrese de mantener el frigorífico alejado de fuentes de calor y de la luz solar directa.
- Antes de guardar alimentos calientes, enfríelos a temperatura ambiente y después guárdelos en el frigorífico.
- No deje la puerta abierta, reduzca la frecuencia de apertura y acorte el tiempo de apertura.
- Cuando descongele alimentos congelados, puede introducirlos en el compartimento frigorífico, lo que contribuirá a la refrigeración del mismo.
- Asegúrese de que el sensor de temperatura no esté obstruido o tapado por alimentos, y mantenga una distancia adecuada con los alimentos.

6. RESOLUCIÓN DE PROBLEMAS

Fenómenos normales

Fallo del botón

Por favor, compruebe si el frigorífico está en modo de bloqueo, cuando está en modo de bloqueo, los botones no funcionan.

Tarda mucho en arrancar

Cuando la temperatura ambiente es demasiado alta, el frigorífico tarda mucho en arrancar.

Algunos componentes se calientan

Algunos componentes se calientan después de un tiempo de funcionamiento del aparato, es totalmente normal.

Gotas de condensación

Cuando el aire exterior entra en la superficie interior fría del frigorífico, pueden formarse gotas de condensación. Si la humedad del lugar de instalación es alta o es época de lluvias, pueden

formarse gotas de condensación en la parte exterior del frigorífico. Este es un fenómeno natural que se produce durante el tiempo húmedo, limpie las gotas de agua con un paño seco.

Ruido

- Al poner en funcionamiento el frigorífico por primera vez, este funcionará a alta velocidad para enfriarse rápidamente y el sonido puede parecer más fuerte. Cuando la temperatura interna descienda por debajo de cierto nivel, el ruido disminuirá.
- Cuando el frigorífico se enciende o se apaga, cuando varias piezas se expanden o se contraen, cuando varios dispositivos de control funcionan o cuando cambia la temperatura en el interior del frigorífico, se oirán ruidos, pero son ruidos normales.

El frigorífico se calienta

Durante el funcionamiento, la temperatura del condensador es superior a 80 °C, por favor no lo toque, ya que podría causarle lesiones graves.

El frigorífico tarda mucho en enfriar

Si la temperatura ambiente es demasiado alta o introduce demasiados alimentos frescos en el frigorífico, tardará mucho tiempo en bajar la temperatura hasta los valores ajustados.

Antes de llamar al servicio técnico, consulte esta lista. Esta lista incluye incidencias comunes que no son el resultado de mano de obra o materiales defectuosos en este aparato.



Avería	Posibles causas	Posibles soluciones
No se visualiza nada en la pantalla.	El enchufe del aparato no está bien colocado en la toma de corriente. El fusible de la red doméstica está desconectado.	Conecte el enchufe correctamente a la toma de corriente. Compruebe si hay corriente: el fusible debe estar conectado.
Suena la alarma.	La puerta está ligeramente abierta o no se ha cerrado durante más de 1 minuto.	Cierre la puerta completamente.
El frigorífico no funciona.	Está en modo de descongelación. La alimentación no está bien conectada.	Es normal si se está descongelando. Compruebe si la alimentación está bien conectada.

El frigorífico tarda mucho en enfriar.	El frigorífico ha estado desconectado recientemente durante un periodo de tiempo. Ha puesto demasiados alimentos frescos o calientes. Las puertas se abren con demasiada frecuencia o durante demasiado tiempo.	El frigorífico tarda unas horas en enfriarse completamente. Los alimentos calientes hacen que el frigorífico tarde más tiempo en alcanzar la temperatura deseada. El aire caliente que entra en el frigorífico da el mismo efecto. No abra la puerta con tanta frecuencia.
Vibración.	El suelo es irregular o débil. La vibración proviene de los objetos colocados en la parte superior del frigorífico. El frigorífico toca la pared o algún mueble.	Asegúrese de que el suelo está nivelado, es sólido y puede soportar el peso del frigorífico. Retire los objetos. Mueva el frigorífico para que no toque la pared ni los muebles.

Nota:

Si ninguna de estas situaciones coincide con su problema, no intente desmontar ni reparar el dispositivo usted mismo. Las reparaciones realizadas por personas inexpertas pueden provocar lesiones o graves fallos de funcionamiento. Póngase en contacto con la tienda local en la que realizó la compra. Un técnico autorizado debe realizar la reparación y debe utilizar únicamente piezas de repuesto originales.

7. ESPECIFICACIONES TÉCNICAS

Producto	Bolero CoolMarket 4D 490 Inox E	Bolero CoolMarket 4D 490 Dark E	Bolero CoolMarket 4D 490 Glass E
Referencia	02455	02456	02457
Código QR			
Voltaje nominal	220-240 V~		

Frecuencia nominal	50 Hz
Corriente nominal	1,4 A
Clase climática	SN/N/ST/T*
Refrigerante	R600a (85 g)
Aislante	Ciclopentano

(*) Frigorífico destinado a utilizarse a temperaturas ambiente de entre 10°C y 43°C.

Este producto contiene una fuente luminosa de eficiencia energética F.

Las especificaciones técnicas pueden cambiar sin previo aviso para mejorar la calidad del producto.

Fabricado en China | Diseñado en España

8. RECICLAJE DE APARATOS ELÉCTRICOS Y ELECTRÓNICOS



Este símbolo indica que, de acuerdo con las normativas aplicables, el producto y/o la batería deberán desecharse de manera independiente de los residuos domésticos. Cuando este producto alcance el final de su vida útil, deberás extraer las pilas/baterías/acumuladores y llevarlo a un punto de recogida designado por las autoridades locales.

Para obtener información detallada acerca de la forma más adecuada de desechar sus aparatos eléctricos y electrónicos y/o las correspondientes

baterías, el consumidor deberá contactar con las autoridades locales.

El cumplimiento de las pautas anteriores ayudará a proteger el medio ambiente.

9. GARANTÍA Y SAT

Cecotec responderá ante el usuario o consumidor final por las faltas de conformidad que existan en el momento de la entrega del producto en los términos, condiciones y plazos establecidos por la normativa aplicable.

Se recomienda que las reparaciones sean realizadas por personal cualificado.

Si detecta una incidencia con el producto o tiene alguna consulta, póngase en contacto con el Servicio de Asistencia Técnica oficial de Cecotec a través del número de teléfono +34 96 321 07 28.

10. COPYRIGHT

Los derechos de propiedad intelectual sobre los textos de este manual pertenecen a CECOTEC INNOVACIONES, S.L. Quedan reservados todos los derechos. El contenido de esta publicación no podrá, ni en parte ni en su totalidad, reproducirse, almacenarse en un sistema de recuperación, transmitirse o distribuirse por ningún medio (electrónico, mecánico, fotocopia, grabación o similar) sin la previa autorización de CECOTEC INNOVACIONES, S.L.

1. PARTS AND COMPONENTS

- A. Refrigerator compartment (Fig. 1)
 - 1. Refrigerator door shelf
 - 2. Refrigerator glass shelves
 - 3. Crisper drawer
- B. Freezer compartment
 - 4. Small freezer-compartment drawer
 - 5. Freezer-compartment drawer

Display (Fig. 2)

- 1. Refrigerator-compartment temperature indicator
- 2. Freezer-compartment temperature indicator
- 3. Fast Cooling icon
- 4. Holiday Mode icon
- 5. Display Lock icon
- 6. Refrigerator-compartment temperature control
- 7. Freezer-compartment temperature control
- 8. Fast Freezing icon
- 9. Function button
- 10. Lock/Unlock button

Note:

The graphics in this manual are schematic representations and may not exactly match the product.

2. BEFORE USE

- This appliance is packaged in a way as to protect it during transport. Take the appliance out of its box and remove all packaging materials. You can keep the original box and other packaging elements in a safe place. This will help you prevent product damage when transporting it in the future. In case the original packaging is disposed of, make sure all packaging materials are recycled accordingly.
- Make sure all parts and components are included and in good conditions. If there is any piece missing or in bad conditions, contact the official Cecotec Technical Support Service immediately.
- This refrigeration appliance is not suitable for built-in installation.
- Place the refrigerator in a suitable position and adjust the feet to level it. It is recommended

to clean the appliance with a hot, soapy cloth and dry it thoroughly before use.

- Place the refrigerator and adjust its height, clean it, let it rest for 4 to 6 hours, and switch it on. This will help ensuring that the compressor oil has properly settled, and that the appliance is running normally.

3. OPERATION

Installation size. Fig. 3

Select an appropriate level-surfaced location to place your appliance for easy use. Avoid placing the appliance near heat sources, under direct sunlight, or in moist environments.

A (mm)	B (mm)	C (mm)	D (mm)	E (mm)	F (mm)	Height (mm)	M (mm)
551	911	1774	1830	636	1661	393	1018

The above values are indicative for installation purposes. Actual sizes may vary slightly.

To ensure that the appliance runs at maximum efficiency, allow enough space around the appliance as shown in Figure 4.

Start-up

- Connect the power cord and turn on the switch.
- On first use, the display will show the respective default temperature values (refrigerator compartment is set to 5°C, freezer compartment to -18°C).
- The default mode is the power-saving mode, with the display timeout time being 20 seconds. This mode saves energy and increases the lifespan of the LED lights.

Automatic defrosting

The appliance is equipped with a programme that controls the frequency and duration of freezer defrosting. This allows for the freezer to defrost automatically, sparing you the trouble.

LED display and temperature control

The display shows the temperature of the refrigerator compartment and the freezer compartment respectively. To change the setting in either of the two compartments, simply press the up or down arrow depending on the change you wish to make.

Removable and easy-to-clean door seal

The door seals are easy to remove and clean, allowing for efficient, long-lasting operation.

Carrying

- Do not carry the refrigerator horizontally or lying down.
- Do not carry the refrigerator by the door or handle; carry the refrigerator by lifting from the bottom.

Never carry the appliance alone—at least two people are required for safe lifting or carrying of the appliance. (Fig. 5)

Installation location

- The refrigerator must be placed on a solid, flat surface.
- If cushioning is necessary, use stable, solid, and non-flammable cushioning blocks.
- DO NOT USE FOAM PACKAGING AS CUSHIONING BLOCKS!
- The appliance should be kept away from damp or wet environments. Water or dirt should be removed from any surface of the appliance as soon as possible with a soft cloth. This will help prevent rust and help your appliance run at maximum efficiency.

Place the refrigerator in a well-ventilated place, reserve some space around and behind the refrigerator, and do not cover or block the air grille of the compressor rear cover plate at the back of the refrigerator. Keep the refrigerator away from heat sources or direct sunlight.

Adjustable feet. Fig. 6

- In the refrigerator packing box, feet come tightly packed. After removing the refrigerator from the box for installation, be sure to adjust the two front feet to the desired height; adjust the two feet with a spanner or directly by hand.
- The feet and rear rollers must touch the floor to prevent the refrigerator from moving, vibrating, or rattling.
- When moving the refrigerator, adjust the feet counterclockwise so that they do not touch the floor, then gently tilt the refrigerator to start moving it.

Door shelf

- Disassembly: hold both sides of the door shelf with both hands. Push it in from the side opposite the slot and push it in as shown in the Figure. Push until the edge of the door shelf separates from the groove in the slide.
- Assembly: hold both sides of the door shelf with both hands. Install the clip on the slot first. Then, push the other side slightly inwards—the clip will click into place on the slot and the door shelf will be installed. Make sure the appliance is installed correctly before using it. (Fig. 7)

Fig. 7 key:

1. Door-shelf slide
2. Door lining
3. Door shelf

Selecting modes and functions

Each time you press the Function button, you will cycle through the different operating modes. Holiday mode: the refrigerator compartment will run at 8°C while the freezer compartment will run at -15°C.

- Fast Freezing mode: the freezer compartment will run continuously to freeze food faster and keep it fresh. The Fast Freezing mode will automatically switch off after 24 hours of operation or when the freezer compartment reaches -28°C. When this occurs, the Fast Freezing icon will turn off and the freezer compartment will continue running at the previous default temperature.
- Fast Cooling mode: the refrigerator compartment reaches the temperature in the shortest possible time to keep food as fresh as possible. When you enable this function, the refrigerator-compartment temperature will be set to 2°C automatically. The programme lasts 150 minutes maximum and switches off automatically. When the Fast Cooling icon switches off, it means the Fast Cooling function is inactive, and the temperature setting reverts back to the one chosen before enabling the Fast Cooling function.

Freezer-compartment settings

The default temperature of the freezer compartment is -18°C. To change the temperature, press the Freezer button to view all the setting options. Fig. 8

WARNING:

Do not place fresh food directly on top of frozen food.

Refrigerator-compartment settings

The default temperature of the refrigerator compartment is 5°C. To change the temperature, press the Refrigerator button to view all the setting options.

Lock/Unlock button

- To enable the kids lock, press the Lock/Unlock button—a padlock icon will appear on the display.
- When the refrigerator is locked, the other buttons will not work and, if touched, a chime will sound, and the lock icon will flash.
- To disable the lock function, press and hold the Lock/Unlock button for 3 seconds until the icon stops flashing.

Open door alarm

When the refrigerator door stays open for more than 1 minute, an alarm will sound to remind the user to close the door. Once the door is closed, the alarm will automatically stop sounding.

Switching the refrigerator compartment on and off

Press and hold the Refrigerator-Compartment Temperature Control button for 5-10 sec.

to switch the refrigerator compartment on and off. When the refrigerator compartment is switched off, the corresponding temperature indicator will switch off as well. When the refrigerator compartment is switched off, press and hold the Refrigerator-Compartment Temperature Control button for 5-10 sec. to switch it on again.

Refrigerator compartment (Fig. 10)

The refrigerator compartment is to be used primarily for storing food that will be consumed within a short time.

Fig. 10 key:

1. Door shelves
2. Glass shelves
3. Refrigerator-compartment drawers

Freezer compartment (Fig. 9)

The freezer compartment is used for freezing food, storing deep-frozen food, and making ice cubes. It can preserve food for a long time.

Fig. 11 key:

1. Small drawers
2. Freezer-compartment drawers

If the interior is stained with oil or fatty foods, it should be cleaned immediately to avoid prolonged contact with the coating and subsequent corrosion and cracking.

The two-star drawers (**) are suitable for storing pre-frozen food, storing, or making ice cream and making ice cubes.

Drawers with one (*), two (**), or three (***) stars are not suitable for freezing fresh food. If the appliance is not going to be used or be empty for a long period of time, turn it off, allow it to defrost, clean it, dry it, and leave the door open to prevent interior mould growth.

4. INSTRUCTIONS ON FOOD STORAGE

Use precautions

- The refrigerator may not operate consistently (there may be some defrosting of the contents, or the temperature may become too hot in the freezer compartment) if placed in locations with a temperature outside of the temperature range for which it's designed for a long period of time.
- The internal temperature may be affected by factors such as the location of the refrigerator, room temperature, and door opening frequency, etc., and you should take these factors into account if you decide to use any temperature-control devices.

Instructions on food storage

- When storing frozen foods, put them inside the freezer compartment.
- Do not put bottled or canned foods in the freezer to prevent cracking due to ice formation. Before putting hot food in the refrigerator compartment, cool it down to room temperature first for lower energy consumption.
- Write the date of freezing on the food packaging bag to make sure they don't stay frozen for too long.
- Divide food into pieces and package them separately to ensure they freeze more easily and do not stick together.
- Avoid loss of food quality by choosing packaging materials that are odourless, airtight, impermeable, and non-polluting. This will prevent other odours from easily contaminating the food.
- Do not put too much fresh food in the freezer compartment at once, preferably not exceeding the freezer-compartment capacity of the refrigerator.
- Defrosted food cannot be refrozen.
- Glass bottles or containers must not be placed in the freezer or in front of the air outlet of the refrigerator-compartment duct. Otherwise, they may explode.
- Food must not block the air outlet so as not to hinder proper air circulation.

Food storage

Find useful tips on food storage here below. The glass shelves and crisper drawer can be removed for food storage if necessary.

Note: do not allow food to directly touch surfaces inside the appliance.

Dairy products and eggs

- Most pre-packed dairy products have a best-before date. Store them in the refrigerator compartment and use them within the best-before date.
- Butter can be easily contaminated by strong odours, so it is best to keep it in a sealed container. Eggs must be stored in the refrigeration compartment.

Red meat

- Place fresh red meat in a dish and cover it without pressing it with wax paper, plastic or aluminium foil.
- Store raw and cooked meat in different dishes. This will prevent liquids from transferring from raw meat and contaminating cooked meat.

Poultry

- You must rinse fresh whole poultry inside and outside under cold running water, dry it and place it on a plate. Cover it without pressing with plastic or aluminium foil

- You must also store poultry meat this way. Stuff whole poultry right before cooking it. Otherwise, it can lead to food poisoning.

Fish and seafood

- You must consume whole fish and fillets on the day of purchase. Store it in a dish covered with plastic wrap, wax paper, or aluminium foil until ready to eat. If storing overnight or longer, take special care to choose very fresh fish.
- You must rinse whole fish with cold water to remove scales and dirt, and then dry it with paper towels. Place whole fish or fillets in an airtight plastic bag.
- Keep seafood refrigerated at all times. Consume it within 1-2 days.

Convenience food and leftovers

- You can store this food in an appropriate and covered container, so food does not dry. Conserve it only for 1-2 days.
- Reheat the leftovers only once until they give off steam.

Crisper drawer

- This drawer is ideal for fresh fruit and vegetable storage in the refrigerator.
- Be careful not to store the following foods at temperatures below 6°C for long periods of time: citrus fruit, melon, aubergine, pineapple, papaya, courgette, passion fruit, cucumber, pepper, and tomatoes.
- There may be undesired changes at low temperature, like softening, browning or accelerated decomposition
- Do not store avocados (until ripe), bananas or mangoes.

FOOD	Storage place (refrigerator compartment)
Butter, cheese	Door top shelf
Eggs	Door shelf
Fruits and vegetables	Crisper drawer
Meat, sausages, cheese, milk	Low area (lower shelf, 1 drawer cover)
Dairy products, canned food, cans	Door top shelf
Drinks and bottles	Door shelf
FOOD	Storage place (freezer compartment)
Small frozen food	Door shelf

Frozen packaged food	Freezer-compartment drawer
Fish, meat, ice cream	Low area (bottom shelf or drawer)

Note:

Do not allow food to touch the device surface directly. You should wrap the food separately in aluminium foil or cellophane or in airtight plastic containers.

Storing and freezing food in the freezer

- For storing fully frozen food.
- For making ice cubes.
- For freezing food.

Note:

Make sure the freezer door is properly closed.

Buying frozen food

- The packaging must be intact.
- Use before expiry date.
- If possible, transport fully frozen food in an insulated bag and place it in the freezer immediately.

Frozen food storage

Store at -18 °C or below. Avoid opening the freezer-compartment door unnecessarily.

Freezing fresh food

- Freeze only food that's fresh and in good conditions.
- To best preserve nutritional value, flavour, and colour, vegetables should be blanched before freezing. Aubergines, peppers, courgettes, and asparagus do not require blanching.

The following foods are suitable for freezing:

Cakes and pastries, fish and seafood, meat, game, poultry, vegetables, fruits, herbs, shelled eggs, dairy products such as cheese and butter, ready meals and leftovers such as soups, stews, boiled meat and fish, potato dishes, soufflés, and desserts.

The following foods are not suitable for freezing:

Types of vegetables that are usually eaten raw, such as lettuce or radishes, shell eggs, grapes, apples, whole apples, pears and peaches, hard-boiled eggs, yoghurt, sour milk, sour cream, and mayonnaise.

Recommended storage times for frozen foods in the freezer

These times vary depending on food type. Frozen food can be stored for 1 to 12 months (-18°C minimum).

FOOD	Storage time
Bacon, stews, milk	1 month
Bread, ice cream, sausages, cakes, cooked seafood, oily fish, etc.	2 months
Fish, seafood, pizza, pastries, and muffins	3 months
Ham, cakes, biscuits, veal and lamb chops, poultry pieces	4 months
Butter, vegetables (blanched), whole eggs and yolks, cooked crayfish, minced meat (raw), pork (raw)	6 months
Fruit (dried or in syrup), egg whites, beef (raw), whole chicken, lamb (raw), fruit cakes	12 months

Note:

The times in the table are indicative and depend on external factors. Take them only as reference.

5. CLEANING AND MAINTENANCE

Precautions for cleaning the inside and outside of the refrigerator

- Before cleaning, always switch off the appliance and unplug it from the mains.
- During cleaning, make sure that no water enters the switch, display, door light, and top control panel.
- Remove dirt from the outside of the refrigerator with a soft, clean cloth and allow the refrigerator to dry naturally.
- When cleaning the door seal, always use clean water and a dry cloth and allow it to dry naturally. Dampen a soft cloth with lukewarm water or a neutral cleaning agent to clean the body of the refrigerator, except for the door seal.
- Do not clean the refrigerator directly with water, as this will affect the electrical insulation properties, among other things.
- The refrigerator must not be cleaned with metal scouring pads, brushes, abrasive cleaning agents, strong alkaline detergents, or flammable or toxic cleaning liquids.

After cleaning, connect the power plug of the refrigerator and switch it on again.

General information

Holiday

When on holiday, it is best to keep the refrigerator in continuous operation and leave food that can be kept for a short time. If you wish to turn off the refrigerator, remove all food, disconnect the power plug, clean the inside of the refrigerator thoroughly, and open the door to prevent unpleasant odours.

In case of power failure

Generally, a short power failure will not affect the temperature of the refrigerator abruptly. However, if the power failure lasts for a long time, you should decrease door-opening frequency and not put fresh food in the refrigerator (to avoid accelerating the interior temperature rise).

If you are aware of possible power failures, you can enable the Fast Freezing function and the Fast Cooling function in advance to keep the refrigerator temperature at the lowest value.

Switch-off

It is generally not recommended to switch off the refrigerator or unplug the power cord, otherwise the lifetime of the refrigerator may be affected.

Energy-saving tips

- Make sure to keep the refrigerator away from heat sources and direct sunlight.
- Before storing hot food, cool it down to room temperature and store it in the refrigerator.
- Do not leave the door open. Reduce the door-opening frequency and shorten the opening time.
- When defrosting frozen food, you can put it in the refrigerator compartment.
- Make sure the temperature sensor is not obstructed or covered by food. Keep the food far enough away from the sensor.

6. TROUBLESHOOTING

Normal occurrences

Button failure

Check if the refrigerator is in lock mode—when in lock mode, the buttons do not work.

Slow start-up

If room temperature is too high, the refrigerator takes a long time to start.

Some components heat up

Some components heat up after some time of operation of the appliance. This is normal.

Condensation droplets

When outside air enters the cold inner surface of the refrigerator, condensation droplets may appear. If it's rainy season or humidity at the place of installation is high, condensation droplets may appear on the outside of the refrigerator. This is a natural phenomenon that occurs in wet weather. Wipe off the water droplets with a dry cloth.

Noise

- When the refrigerator is switched on for the first time, it will run at high speed to cool down quickly and may emit a louder sound. When the internal temperature drops below a certain level, the noise will decrease.
- When the refrigerator is switched on or off, when various parts expand or contract, when various control devices are running, or when the temperature inside the refrigerator changes, you will hear noises. This is normal.

The refrigerator heats up

During operation, the temperature of the condenser is above 80 °C—do not touch it to avoid serious injury.

The refrigerator takes a long time to cool down

If room temperature is too high or you put too much fresh food in the refrigerator, it will take a long time to bring the temperature down to the set values.

See the list below before contacting the official Technical Support Service. The list includes common occurrences that are not the result of faulty workmanship or materials in this appliance.



Fault	Possible causes	Possible solutions
Nothing showed on the display.	The plug of the appliance is not properly inserted in the socket. The mains fuse is switched off.	Correctly connect the plug to the socket. Check for power: the fuse must be connected.
Sounding alarm.	Door is slightly open or has not been closed for more than 1 minute.	Close the door completely.
The refrigerator does not work.	Defrost mode enabled. The power supply is not connected properly.	This is normal if defrosting. Check if the power supply is connected properly.

The refrigerator takes a long time to cool down.	The refrigerator has recently been switched off for a period of time. You have put in too much fresh or hot food. Doors are opened too often or for too long.	The refrigerator takes a few hours to cool down completely. Hot food causes the refrigerator to take longer to reach the desired temperature. Warm air entering the refrigerator has the same effect. Do not open the door too often.
Vibration.	The ground is uneven or weak. Vibration comes from objects placed on top of the refrigerator. The refrigerator touches the wall or a piece of furniture.	Make sure that the floor is level, solid, and can support the weight of the refrigerator. Remove the objects. Move the refrigerator so that it does not touch the wall or furniture.

Note:

If none of these situations match your problem, do not attempt to disassemble or repair the device by yourself. Repairs carried out by unqualified persons may result in injury or serious malfunctions. Please contact the local store where you made your purchase. The repair must be carried out by an authorised technician, and you must use only original spare parts.

7. TECHNICAL SPECIFICATIONS

Product	Bolero CoolMarket 4D 490 Inox E	Bolero CoolMarket 4D 490 Dark E	Bolero CoolMarket 4D 490 Glass E
Reference:	02455	02456	02457
QR code			
Voltage	220-240 V~		

Rated frequency	50 Hz
Rated current	1,4 A
Climate class	SN/N/ST/T*
Refrigerant	R600a (85 g)
Insulation	Cyclopentane

(*) Refrigerator intended for use at room temperatures between 10 °C and 43 °C.

This product features a light source with an energy efficiency grade F.

Technical specifications may change without prior notice to improve product quality.

Made in China | Designed in Spain

8. DISPOSAL OF OLD ELECTRICAL AND ELECTRONIC APPLIANCES



This symbol indicates that, according to the applicable regulations, the product and/or batteries must be disposed of separately from household waste. When this product reaches the end of its shelf life, you should dispose of the cells/batteries/accumulators and take them to a collection point designated by the local authorities.

Consumers must contact their local authorities or retailer for information concerning the correct disposal of old appliances and/or their batteries.

Compliance with the above guidelines will help protecting the environment.

9. TECHNICAL SUPPORT AND WARRANTY

Cecotec shall be liable to the end user or consumer for any lack of conformity that exists at the time of delivery of the product under the terms, conditions, and deadlines established by the applicable regulations.

It is recommended that repairs are carried out by qualified personnel.

If at any moment you detect any problem with your product or have any doubt, do not hesitate to contact the official Cecotec Technical Support Service at +34 963 210 728.

10. COPYRIGHT

The intellectual property rights over the texts in this manual belong to CECOTEC INNOVACIONES, S.L. All rights reserved. The contents of this publication may not, in whole or in part, be reproduced, stored in a retrieval system, transmitted, or distributed by any means (electronic, mechanical, photocopying, recording or similar) without the prior authorization of CECOTEC INNOVACIONES, S.L.

1. PIÈCES ET COMPOSANTS

- A. Compartiment réfrigérateur (Img. 1)
1. Balconnet de la porte du réfrigérateur
 2. Clayettes en verre du réfrigérateur
 3. Bac à fruits et légumes
- B. Compartiment congélateur
4. Petit tiroir du congélateur
 5. Tiroir du congélateur

Écran. (Img. 2)

1. Indicateur de température du réfrigérateur
2. Indicateur de température du congélateur
3. Icône Fast Cooling
4. Icône mode Vacances
5. Icône de verrouillage de l'écran
6. Contrôle de la température du réfrigérateur
7. Contrôle de la température du congélateur
8. Icône Fast Freezing
9. Bouton « Fonction »
10. Bouton de verrouillage/déverrouillage

Note

Les graphiques de ce manuel sont des représentations schématiques et peuvent ne pas correspondre exactement à ceux du produit.

2. AVANT UTILISATION

- Cet appareil possède un emballage conçu pour le protéger pendant son transport. Sortez l'appareil de sa boîte et retirez tout le matériel qui compose l'emballage. Rangez la boîte d'origine et le reste des éléments provenant de l'emballage dans un endroit sûr pour éviter d'endommager l'appareil si vous devez le transporter à l'avenir. Si vous devez vous défaire de l'emballage d'origine, assurez-vous de recycler tous les éléments correctement.
- Assurez-vous que toutes les pièces et les composants sont inclus et en bon état. S'il manque une pièce, une partie, un accessoire ou que l'appareil ou ses accessoires ne sont pas en bon état, veuillez contacter le Service Après-Vente officiel de Cecotec.
- Ce réfrigérateur ne peut pas être encastré.
- Placez le réfrigérateur dans une position adéquate et ajustez les pieds pour le mettre à

niveau. Il est recommandé de nettoyer l'appareil avec un chiffon chaud et un peu de savon et de le sécher soigneusement avant de l'utiliser.

- Placez le réfrigérateur et réglez sa hauteur, nettoyez-le, laissez-le reposer entre 4 et 6 heures, puis allumez-le. Cela permettra de garantir que l'huile du compresseur est correctement stabilisée et que l'appareil fonctionne correctement.

3. FONCTIONNEMENT

Dimensions d'installation. Img. 3

Choisissez un endroit plat et accessible pour placer votre appareil. Évitez de le placer près de sources de chaleur, de la lumière directe du soleil ou de l'humidité.

A (mm)	B (mm)	C (mm)	D (mm)	E (mm)	F (mm)	Hauteur (mm)	M (mm)
551	911	1774	1830	636	1661	393	1018

Les chiffres ci-dessus sont donnés à titre indicatif pour l'installation. Les dimensions réelles de l'unité peuvent varier légèrement.

Pour que l'appareil fonctionne avec une efficacité maximale, laissez un espace suffisant autour de l'appareil, comme indique l'image 4.

Mise en marche

- Branchez le câble d'alimentation et actionnez l'interrupteur.
- Lors de la première mise en marche, l'écran affichera les valeurs de température prédéterminées (le compartiment réfrigérateur est réglé sur 5 °C ; le compartiment congélateur sur -18 °C).
- Le mode prédéterminé est le mode économie d'énergie : le temps d'attente de l'écran est de 20 secondes. Ce mode vous permet d'économiser de l'énergie et de prolonger la durée de vie de la lumière LED.

Dégivrage automatique

Cet appareil est équipé d'un programme qui contrôle la fréquence et la durée du dégivrage du congélateur. Ainsi, vous n'aurez jamais à dégivrer le congélateur manuellement.

Écran LED et contrôle de la température

L'écran affiche les températures respectives du compartiment réfrigérateur et du compartiment congélateur. Pour modifier le réglage de l'un ou l'autre des deux compartiments, il suffit d'appuyer sur la flèche vers le haut ou vers le bas, selon le changement que vous souhaitez effectuer.

Joint de porte amovible et facile à nettoyer

Les joints de la porte sont faciles à retirer et à nettoyer, ce qui permet un fonctionnement efficace pendant plus longtemps.

Transport

- Ne transportez pas le réfrigérateur à l'horizontale ou en position couchée.
- Ne tenez pas le réfrigérateur par la porte ou la poignée ; le réfrigérateur doit être porté en le soulevant par la partie inférieure.

Cet appareil ne doit jamais être porté par une seule personne ; au moins deux personnes sont nécessaires pour le soulever ou le porter en toute sécurité. (Img. 5)

Où installer l'appareil

- Le réfrigérateur doit être placé sur un sol solide et de niveau.
- Si un amortissement est nécessaire, des blocs d'amortissement stables, solides et non inflammables doivent être utilisés.
- N'UTILISEZ PAS L'EMBALLAGE EN MOUSSE COMME BLOC D'AMORTISSEMENT !
- L'appareil doit être maintenu éloigné des endroits humides ou mouillés. L'eau ou la saleté doit être enlevée de la surface de l'appareil dès que possible avec un chiffon doux. Cela permettra d'éviter la rouille et aidera votre appareil à fonctionner efficacement.

Placez le réfrigérateur dans un endroit bien ventilé, réservez un peu d'espace autour et derrière le réfrigérateur, et ne couvrez pas ou ne bloquez pas la grille d'air du couvercle arrière du compresseur à l'arrière du réfrigérateur. Gardez le réfrigérateur loin de toute source de chaleur ou de la lumière directe du soleil.

Pieds réglables. Img. 6

- Lorsque le réfrigérateur est dans la boîte d'emballage, les pieds sont serrés. Après l'avoir sorti du carton pour l'installer, veillez à régler les deux pieds avant à la hauteur souhaitée ; réglez les deux pieds avec une clé ou directement avec la main.
- Les pieds et les roulettes arrière doivent toucher le sol pour éviter que le réfrigérateur ne bouge, ne vibre ou ne fasse du bruit.
- Lorsque vous déplacez le réfrigérateur, réglez les pieds dans le sens inverse des aiguilles d'une montre afin qu'ils ne touchent pas le sol, puis inclinez doucement le réfrigérateur pour commencer à le déplacer.

Balconnet de la porte

- Démontage : tenez les deux côtés du balconnet de la porte avec les deux mains. Poussez-le depuis le côté opposé à l'encoche et poussez-le vers l'intérieur comme indiqué sur l'image. Poussez jusqu'à ce que le bord du balconnet de la porte se sépare de la rainure du guide.
- Installation : tenez les deux côtés du balconnet de la porte avec les deux mains. Installez

d'abord l'élément de fixation du côté de l'encoche. Poussez ensuite légèrement l'autre côté, l'encoche s'enclenchera et le balconnet de la porte sera correctement installé. Assurez-vous que l'appareil est bien installé avant de le mettre en fonctionnement. (Img. 7)

Image 7

1. Guide du balconnet de la porte
2. Revêtement de la porte
3. Balconnet de la porte

Sélection de fonctions

Chaque fois que vous appuyez sur le bouton « Fonction » les différents modes de fonctionnement seront affichés.

- Mode Vacances : le compartiment réfrigérateur fonctionnera à 8 °C tandis que le compartiment congélateur fonctionnera à 15 °C.
- Mode Fast Freezing : le compartiment congélateur fonctionnera en continu pour congeler les aliments plus rapidement et les garder frais. Le mode Fast Freezing s'éteindra automatiquement après 24 heures de fonctionnement ou lorsque la température du compartiment congélateur atteint -28 °C. Dans ce cas, l'icône Fast Freezing s'éteindra et le compartiment congélateur continuera de fonctionner à la température pré-réglée précédente.
- Mode Fast Cooling : le compartiment réfrigérateur atteint la température souhaitée en un minimum de temps, afin de conserver les aliments aussi frais que possible. Lorsque vous activez cette fonction, la température du compartiment réfrigérateur est automatiquement réglée sur 2 °C. Le programme est maintenu pendant un maximum de 150 minutes, puis s'arrête automatiquement. Lorsque l'icône Fast Cooling s'éteint, cela signifie que la fonction Fast Cooling est désactivée et que la température définie revient à la dernière température avant que le mode Fast Cooling ne soit activé.

Réglages du compartiment congélateur

La température par défaut du compartiment congélateur est de -18 °C. Pour modifier la température, appuyez sur le bouton « Congélateur » pour afficher toutes les options de réglage. Img. 8

AVERTISSEMENT :

Ne placez pas d'aliments frais directement sur des aliments congelés.

Réglages du compartiment réfrigérateur

La température par défaut du compartiment réfrigérateur est de 5 °C. Pour modifier la température, appuyez sur le bouton « Réfrigérateur » pour afficher toutes les options de réglage.

Bouton de verrouillage/déverrouillage

- Pour activer le verrouillage des boutons, appuyez sur le bouton de verrouillage/déverrouillage, une icône de cadenas apparaîtra.
- Lorsque le réfrigérateur est verrouillé, les autres boutons ne fonctionnent pas et lorsqu'ils sont touchés, un signal sonore retentit et l'icône de verrouillage clignote.
- Pour désactiver la fonction de verrouillage, appuyez sur le même bouton pendant 3 secondes jusqu'à ce que l'icône cesse de clignoter.

Alarme de porte ouverte

Lorsque la porte du réfrigérateur reste ouverte pendant plus d'une minute, une alarme retentit pour rappeler à l'utilisateur de fermer la porte. Une fois la porte fermée, l'alarme s'arrête automatiquement.

Mise en marche/arrêt du compartiment réfrigérateur

Appuyez sur le bouton « Contrôle de la température du réfrigérateur » pendant 5 à 10 secondes pour allumer ou éteindre le compartiment réfrigérateur. Lorsque le compartiment réfrigérateur est éteint, son indicateur de température s'éteint également. Lorsque le compartiment réfrigérateur est éteint, maintenez appuyé le bouton « Contrôle de la température du réfrigérateur » pendant 5 à 10 secondes pour le rallumer.

Compartiment réfrigérateur (Img. 10)

Le compartiment réfrigérateur doit être utilisé principalement pour conserver les aliments qui seront consommés prochainement.

Image 10

1. Balconnets de la porte
2. Clayettes en verre
3. Tiroirs du réfrigérateur

Compartiment congélateur (Img 9)

Le compartiment congélateur sert à congeler des aliments, à stocker des aliments surgelés et à faire des glaçons. Il peut conserver les aliments pendant une longue période.

Image 11

1. Petits tiroirs
2. Tiroirs du congélateur

Lorsque l'intérieur est taché d'huile ou d'aliments gras, il faut le nettoyer immédiatement pour éviter un contact prolongé avec le revêtement, qui peut entraîner la corrosion et l'apparition de fissures dans le revêtement.

Les compartiments à deux étoiles (***) pour aliments surgelés conviennent pour stocker des

aliments pré-congelés, pour ranger ou faire des glaces et pour faire des glaçons.

Les compartiments à une (*), deux (***) ou trois (***) étoiles ne conviennent pas pour congeler des aliments frais.

Si vous n'allez pas utiliser l'appareil ou qu'il va être vide pendant longtemps, éteignez-le, laissez-le décongeler, nettoyez-le, séchez-le bien et laissez la porte ouverte pour éviter l'apparition de moisissures à l'intérieur de l'appareil.

4. INSTRUCTIONS POUR LE STOCKAGE DES ALIMENTS**Précautions d'utilisation**

- Le réfrigérateur pourrait ne pas fonctionner de façon constante (décongélation du contenu ou la température pourrait devenir trop chaude dans le compartiment congélateur) s'il est placé dans des endroits dont la température est en dehors de la plage de température pour laquelle il a été conçu pendant une période prolongée.
- La température interne peut être affectée par des facteurs tels que l'emplacement du réfrigérateur, la température ambiante et la fréquence d'ouverture de la porte, etc., et vous devez tenir compte de ces facteurs si vous décidez d'utiliser des dispositifs de contrôle de la température.

Instructions pour la conservation des aliments

- Lorsque vous stockez des aliments congelés, placez-les à l'intérieur du compartiment congélateur.
- Ne mettez pas les aliments en bouteille ou en conserve dans le congélateur pour éviter qu'ils ne se fissurent à cause de la formation de glace. Avant de mettre les aliments chauds dans le réfrigérateur, refroidissez-les d'abord à température ambiante, sinon la consommation d'énergie augmentera.
- Marquez la date de congélation sur le sac d'emballage des aliments afin d'éviter que les aliments ne dépassent la date limite.
- Coupez les aliments en morceaux et emballez-les séparément, afin qu'ils se congèlent plus facilement et ne collent pas ensemble.
- Les matériaux d'emballage doivent être inodores, étanches, imperméables et non polluants, afin que les aliments emballés ne soient pas facilement contaminés par d'autres odeurs, évitant ainsi une perte de qualité.
- Ne mettez pas trop d'aliments frais à la fois dans le compartiment congélateur, de préférence sans dépasser la limite de capacité de congélation du réfrigérateur.
- Les aliments décongelés ne peuvent pas être recongelés.
- Les bouteilles ou récipients en verre ne doivent pas être placés dans le congélateur ou dans la sortie d'air du conduit du compartiment réfrigérateur, car ils pourraient exploser.
- Les aliments ne doivent pas bloquer la sortie d'air, sinon ils empêcheront une bonne circulation de l'air.

Stockage des aliments

Voici comment vous pouvez en tirer le meilleur parti pour ranger les aliments. Les clayettes en verre et le bac à fruits et légumes peuvent être retirés pour stocker des aliments si nécessaire.

Note : ne laissez pas les aliments toucher directement les surfaces à l'intérieur de l'appareil.

Produits laitiers et œufs

- La plupart des produits laitiers préemballés ont une date de péremption ou une date limite de consommation. Conservez les aliments dans le compartiment réfrigérateur et consommez-les pendant la période recommandée.
- Le beurre peut être contaminé par des odeurs fortes, il est donc préférable de le conserver dans un récipient fermé. Les œufs doivent être conservés dans le compartiment de réfrigération.

Viande rouge

- Placez la viande rouge fraîche sur une assiette et couvrez-la sans la serrer avec du papier ciré, du plastique ou du papier d'aluminium.
- Conservez la viande crue et la viande cuite dans des plats séparés. Cela permet d'éviter que les liquides qui peuvent s'échapper de la viande crue ne contaminent le produit cuit.

Volailles

- Les volailles fraîches doivent être rincées à l'intérieur et à l'extérieur sous l'eau froide courante, séchées et placées sur une assiette. Couvrez-les sans les serrer avec du plastique ou du papier d'aluminium.
- Vous devriez également conserver les morceaux de volaille de cette manière. Farcissez les volailles entières juste avant la cuisson. Sinon, vous pourriez souffrir d'une intoxication alimentaire.

Poisson et fruits de mer

- Les poissons entiers et les filets doivent être consommés le même jour de l'achat. Conservez-les dans un plat recouvert de film, de papier ciré ou de papier d'aluminium jusqu'au moment de les consommer. En cas de conservation pendant la nuit ou plus longtemps, veillez à choisir du poisson très frais.
- Le poisson doit être rincé à l'eau froide pour enlever les écailles et les saletés, puis séché avec du papier essuie-tout. Placez le poisson entier ou les filets dans un sac en plastique hermétique.
- Gardez les fruits de mer dans le réfrigérateur à tout moment. Consommez-les préférablement dans un délai d'1 à 2 jours.

Plats cuisinés et restes de repas

- Vous pouvez conserver cette nourriture dans un récipient adapté et couvert afin que les

- aliments ne se dessèchent pas. Conservez ces aliments pendant 1 ou 2 jours seulement.
- Réchauffez les restes une seule fois jusqu'à ce qu'ils dégagent de la vapeur.

Bac à fruits et légumes

- Ce bac est l'endroit idéal dans le réfrigérateur pour placer les fruits et légumes frais.
- Veillez à ne pas conserver les aliments suivants à des températures inférieures à 6°C pendant de longues périodes : agrumes, melon, aubergine, ananas, papaye, courgette, fruit de la passion, concombre, poivron et tomates.
- Des changements indésirables peuvent se produire avec les aliments conservés à basse température, tels que le ramollissement, le brunissement ou une détérioration accélérée.
- Ne réfrigérez pas les avocats (jusqu'à ce qu'ils soient mûrs), les bananes ou les mangues.

ALIMENT	Emplacement (Compartiment réfrigérateur)
Beurre, fromage	Balconnet supérieur de la porte
Œufs	Balconnet de la porte
Fruits et légumes	Bac à fruits et légumes
Viande, saucisses, fromage, lait	Zone inférieure (clayette inférieure/clayette du bac)
Produits laitiers, conserves, boîtes de conserve	Clayette supérieure ou balconnet de la porte
Boissons et bouteilles	Balconnet de la porte
ALIMENT	Emplacement (Compartiment congélateur)
Petits aliments surgelés	Balconnet de la porte
Aliments emballés surgelés	Tiroir du congélateur
Poisson, viande, glace	Zone inférieure (clayette inférieure/bac à fruits et légumes)

Note

Ne laissez pas les aliments toucher directement la surface de l'appareil. Les aliments doivent être emballés séparément dans du papier d'aluminium ou du film ou placés dans des récipients en plastique hermétiques.

Congélation et conservation des aliments dans le congélateur

- Pour conserver les aliments complètement congelés.

- Pour faire des glaçons.
- Pour la congélation des aliments.

Note

Assurez-vous que la porte du congélateur est bien fermée.

Achat de produits surgelés

- L'emballage doit être intact.
- Consommez-les avant la date de péremption.
- Si possible, transportez les aliments complètement congelés dans un sac isotherme et placez-les immédiatement au congélateur.

Stockage des aliments congelés

Conservez-les à -18 °C ou moins. Évitez d'ouvrir sans nécessité la porte du compartiment congélateur.

Congélation des aliments frais

- Ne congelez que des aliments frais et en bon état.
- Pour préserver au mieux la valeur nutritionnelle, la saveur et la couleur, les légumes doivent être blanchis avant d'être congelés. Les aubergines, les poivrons, les courgettes et les asperges n'ont pas besoin d'être blanchis.

Les aliments suivants peuvent être congelés :

Gâteaux et pâtisseries, poisson et fruits de mer, viande, gibier, volaille, légumes, fruits, herbes aromatiques, œufs sans coquille, produits laitiers tels que le fromage et le beurre, plats préparés et restes tels que soupes, ragoûts, viande et poisson cuits, plats de pommes de terre, soufflés et desserts.

Les aliments suivants ne peuvent pas être congelés :

Types de légumes habituellement consommés crus, tels que la laitue ou les radis, les œufs en coquille, les raisins, les raisins entiers, les pommes, les poires et les pêches, les œufs durs, le yaourt, le lait aigre, la crème aigre et la mayonnaise.

Temps de conservation recommandé pour les aliments congelés dans le congélateur

Ces temps varient en fonction du type d'aliment. Les aliments que vous congelez peuvent être conservés pendant 1 à 12 mois (minimum -18°C).

ALIMENT	Temps de conservation
Lard, ragoûts, lait	1 mois

Pain, glaces, saucisses, gâteaux, fruits de mer préparés, poissons gras, etc.	2 mois
Poisson non bleu, fruits de mer, pizza, pâtisseries et muffins.	3 mois
Jambon, gâteaux, biscuits, côtelettes de veau et d'agneau, morceaux de volaille.	4 mois
Beurre, légumes (blanchis), œufs entiers et jaunes, écrevisses bouillies, viande hachée (cru), porc (cru).	6 mois
Fruits (secs ou au sirop), blancs d'œufs, bœuf (cru), poulet entier, agneau (cru), gâteaux aux fruits.	12 mois

Note

Les temps indiqués dans le tableau sont approximatifs et dépendent de facteurs externes, utilisez-les uniquement à titre de référence.

5. NETTOYAGE ET ENTRETIEN

Précautions à prendre pour le nettoyage interne et externe du réfrigérateur

- Avant de nettoyer l'appareil, éteignez-le et débranchez-le de la prise de courant.
- Pendant le nettoyage, veillez à ce que l'eau ne pénètre pas dans l'interrupteur, l'écran, la lumière de la porte et le panneau de contrôle supérieur.
- Retirez la saleté de l'extérieur du réfrigérateur avec un chiffon doux et propre et laissez le réfrigérateur sécher naturellement.
- Pour nettoyer le joint de la porte, utilisez toujours de l'eau propre et un chiffon sec et laissez-le sécher naturellement. Humidifiez un chiffon doux avec de l'eau tiède ou un produit de nettoyage neutre pour nettoyer le corps du réfrigérateur, à l'exception du joint de la porte.
- Ne nettoyez pas le réfrigérateur directement avec de l'eau, car cela affecterait, entre autres, les propriétés d'isolation électrique.
- Le réfrigérateur ne doit pas être nettoyé avec des tampons à récurer métalliques, des brosses, des produits de nettoyage abrasifs, des détergents alcalins puissants, des liquides de nettoyage inflammables ou toxiques.

Après le nettoyage, branchez la fiche d'alimentation du réfrigérateur et rallumez-le.

Informations générales

Vacances

Lorsque vous souhaitez partir en vacances, il est préférable de laisser le réfrigérateur en fonctionnement continu et de laisser les aliments qui peuvent être conservés pendant une courte période. Si vous souhaitez éteindre le réfrigérateur, retirez tous les aliments, débranchez la fiche d'alimentation, nettoyez soigneusement l'intérieur du réfrigérateur et ouvrez la porte pour éviter les odeurs désagréables.

En cas de panne de courant

En général, une courte panne de courant n'affectera pas brusquement la température du réfrigérateur. Toutefois, si la panne de courant dure longtemps, il faut réduire la fréquence d'ouverture du réfrigérateur et ne pas mettre d'aliments frais dedans (pour éviter d'accélérer l'augmentation de la température dans le réfrigérateur).

Si vous savez qu'une panne de courant est prévue, vous pouvez activer à l'avance la fonction Fast Freezing et la fonction Fast Cooling pour maintenir la température du réfrigérateur à la valeur la plus basse.

Déconnexion

En général, il n'est pas recommandé d'éteindre le réfrigérateur ou de débrancher le câble d'alimentation, sinon la durée de vie du réfrigérateur pourra être affectée.

Conseils pour économiser l'énergie

- Assurez-vous de garder le réfrigérateur loin de toute source de chaleur et de la lumière directe du soleil.
- Avant de conserver des aliments chauds, il faut les refroidir à température ambiante, puis les mettre au réfrigérateur.
- Ne laissez pas la porte ouverte, réduisez la fréquence d'ouverture et raccourcissez le temps d'ouverture.
- Lorsque vous décongelez des aliments surgelés, vous pouvez les placer dans le compartiment réfrigérateur, ce qui contribuera à les refroidir.
- Veillez à ce que le capteur de température ne soit pas obstrué ou recouvert par des aliments, et gardez une distance adéquate avec les aliments.

6. RÉOLUTION DE PROBLÈMES

Phénomènes normaux

Défaillance du bouton

Veillez vérifier si le réfrigérateur est en mode verrouillage, lorsqu'il est en mode verrouillage, les boutons ne fonctionnent pas.

Il prend beaucoup de temps pour démarrer

Lorsque la température ambiante est trop élevée, le réfrigérateur met beaucoup de temps à démarrer.

Certains composants deviennent chauds

Certains composants deviennent chauds après un certain temps de fonctionnement de l'appareil, ce qui est tout à fait normal.

Gouttes de condensation

Lorsque l'air extérieur pénètre dans la surface intérieure froide du réfrigérateur, des gouttelettes de condensation peuvent se former. Si l'humidité du lieu d'installation est élevée ou en saison des pluies, des gouttelettes de condensation peuvent se former sur l'extérieur du réfrigérateur. C'est un phénomène naturel qui se produit par temps humide. Essayez les gouttes d'eau avec un chiffon sec.

Bruit

- Lorsque le réfrigérateur est utilisé pour la première fois, il fonctionne à grande vitesse pour se refroidir rapidement et le son peut sembler plus fort. Lorsque la température interne descend en dessous d'un certain niveau, le bruit diminue.
- Lorsque le réfrigérateur est allumé ou éteint, lorsque diverses pièces se dilatent ou se contractent, lorsque divers dispositifs de commande fonctionnent ou lorsque la température à l'intérieur du réfrigérateur change, vous entendrez des bruits, mais ce sont des bruits normaux.

Le réfrigérateur devient chaud

Pendant le fonctionnement, la température du condenseur est supérieure à 80 °C, ne le touchez pas, vous risqueriez de vous blesser gravement.

Le réfrigérateur met beaucoup de temps à refroidir

Si la température ambiante est trop élevée ou si vous mettez trop d'aliments frais dans le réfrigérateur, il faudra beaucoup de temps pour que la température redescende aux valeurs définies.

Avant d'appeler le Service Après-Vente, veuillez consulter cette liste. Cette liste comprend des cas courants qui ne sont pas le résultat d'un défaut de fabrication ou de matériaux dans cet appareil.

Panne	Possibles causes	Possibles solutions
Rien n'est affiché à l'écran.	La fiche de l'appareil n'est pas correctement insérée dans la prise. Le fusible secteur est déconnecté.	Branchez correctement la fiche sur la prise. Vérifiez l'alimentation : le fusible doit être connecté.
L'alarme sonne.	La porte est légèrement ouverte ou n'a pas été fermée pendant plus d'une minute.	Fermez complètement la porte.
Le réfrigérateur ne fonctionne pas.	Il est en mode dégivrage. L'alimentation électrique n'est pas connectée correctement.	Ceci est normal s'il s'agit d'un dégivrage. Vérifiez si l'alimentation électrique est correctement connectée.
Le réfrigérateur met beaucoup de temps à refroidir.	Le réfrigérateur a été récemment éteint pendant un certain temps. Vous avez introduit trop d'aliments frais ou chauds. Les portes sont ouvertes trop souvent ou trop longtemps.	Le réfrigérateur a besoin de quelques heures pour refroidir complètement. Les aliments chauds font que le réfrigérateur met plus de temps à atteindre la température souhaitée. L'air chaud qui entre dans le réfrigérateur a le même effet. N'ouvrez pas la porte aussi souvent.
Vibration.	Le sol est inégal ou peu solide. La vibration provient d'objets placés sur le dessus du réfrigérateur. Le réfrigérateur touche le mur ou un meuble.	Assurez-vous que le sol est de niveau, solide et qu'il peut supporter le poids du réfrigérateur. Retirez les objets. Déplacez le réfrigérateur de manière à ce qu'il ne touche pas le mur ou les meubles.

Note

Si aucune de ces situations ne correspond à votre problème, n'essayez pas de démonter ou de réparer l'appareil vous-même. Les réparations effectuées par des personnes inexpérimentées peuvent entraîner des blessures ou des mauvais fonctionnements. Veuillez contacter le Service Après-Vente. La réparation doit être effectuée par un technicien autorisé et seules des pièces de rechange originales doivent être utilisées.

7. SPÉCIFICATIONS TECHNIQUES

Produit	Bolero CoolMarket 4D 490 Inox E	Bolero CoolMarket 4D 490 Dark E	Bolero CoolMarket 4D 490 Glass E
Référence	02455	02456	02457
Code QR			
Voltage nominal	220-240 V~		
Fréquence nominale	50 Hz		
Courant nominal	1,4 A		
Classe climatique	SN/N/ST/T*		
Gaz réfrigérant	R600a (85 g)		
Isolation	Cyclopentane		

(*) Réfrigérateur destiné à être utilisé à des températures ambiantes comprises entre 10 °C et 43 °C.

Ce produit contient une source lumineuse avec une efficacité énergétique F.

Les spécifications techniques peuvent être modifiées sans notification préalable afin d'améliorer la qualité du produit.

Produit fabriqué en Chine | Conçu en Espagne

8. RECYCLAGE DES ÉQUIPEMENTS ÉLECTRIQUES ET ÉLECTRONIQUES



Ce symbole indique que, conformément à la réglementation en vigueur, le produit et/ou la batterie doivent être éliminés séparément des déchets municipaux. Lorsque ce produit atteint la fin de sa vie utile, vous devez retirer les piles ou batteries et les apporter à un point de collecte désigné par les autorités locales.

Pour obtenir des informations détaillées sur la manière la plus adéquate de vous débarrasser de vos appareils électriques et électroniques et/ou des

batteries correspondantes, vous devez contacter les autorités locales.

Le respect des directives susmentionnées contribuera à la protection de l'environnement.

9. GARANTIE ET SAV

Cecotec est responsable envers l'utilisateur final ou le consommateur de tout défaut de conformité existant au moment de la livraison du produit dans les termes, conditions et délais établis par la réglementation applicable.

Il est recommandé que les réparations soient effectuées par du personnel qualifié.

Si vous détectez un incident ou un problème avec le produit, vous devez contacter le Service Après-Vente Officiel de Cecotec au +34 9 63 21 07 28.

10. COPYRIGHT

Les droits de propriété intellectuelle des textes de ce manuel appartiennent à CECOTEC INNOVACIONES, S.L. Tous droits réservés. Le contenu de cette publication ne peut être, en totalité ou en partie, reproduit, stocké dans un système de récupération de données, transmis ou distribué par quelque moyen que ce soit (électronique, mécanique, photocopie, enregistrement ou similaire) sans l'autorisation préalable de CECOTEC INNOVACIONES, S.L.

1. TEILE UND KOMPONENTEN

- A. Kühlfach (Abb. 1)
1. Kühlschranktür-Ablage
 2. Kühlschrank-Glasablagen
 3. Obst-/ Gemüsefach
- B. Gefrier/ Tiefkühlfach
4. Kleine Gefrierschublade
 5. Gefrierschublade

Display (Abb. 2)

1. Temperaturanzeige des Kühlschranks
2. Temperaturanzeige des Gefrierfachs
3. Fast Cooling-Symbol
4. Urlaubsmodus-Symbol
5. Displaysperre-Symbol
6. Regler der Kühlschrank-Temperatur
7. Regler der Gefrierschrank-Temperatur
8. Fast Freezing-Symbol
9. Taste „Funktion“
10. Sperren/Entsperren-Taste

Hinweis:

Die Grafiken in diesem Handbuch sind schematische Darstellungen und stimmen möglicherweise nicht genau mit dem Produkt überein.

2. VOR DER VERWENDUNG

- Dieses Gerät ist so verpackt, dass es während des Transports geschützt bleibt. Nehmen Sie das Gerät aus dem Karton und entfernen Sie das gesamte Verpackungsmaterial. Sie können den Originalkarton und die andere Verpackung an einem sicheren Ort aufbewahren, um Schäden am Gerät zu vermeiden, falls Sie es in Zukunft transportieren müssen. Wenn Sie die Originalverpackung entsorgen möchten, stellen Sie sicher, dass alle Artikel wiederverwerten.
- Prüfen Sie, ob die Lieferung vollständig und in gutem Zustand ist. Wenn die Lieferung fehlen oder nicht in gutem Zustand sind, kontaktieren Sie den technischen Kundendienst von Cecotec.
- Dieser Kühlschrank ist nicht für den Einbau geeignet.

- Stellen Sie den Kühlschrank an einer geeigneten Stelle auf und justieren Sie die Füße, um ihn zu nivellieren. Es wird empfohlen, das Gerät vor dem Gebrauch mit einem heißen Seifentuch zu reinigen und gründlich abzutrocknen.
- Stellen Sie den Kühlschrank auf, stellen Sie die Höhe ein, reinigen Sie ihn, lassen Sie ihn 4 bis 6 Stunden stehen und schalten Sie ihn dann ein. Dadurch wird sichergestellt, dass sich das Öl im Kompressor richtig gesetzt hat und das Gerät normal funktioniert.

3. BEDIENUNG

Einbaudimensionen. Abb. 3

Wählen Sie einen guten Standort für Ihr Gerät, an einem flachen Ort, wo es leicht zu bedienen ist. Stellen Sie das Gerät nicht in der Nähe von Wärmequellen, direkter Sonneneinstrahlung oder Feuchtigkeit auf.

A (mm)	B (mm)	C (mm)	D (mm)	E (mm)	F (mm)	Höhe (mm)	M (mm)
551	911	1774	1830	636	1661	393	1018

Die oben genannten Zahlen sind Richtwerte für den Einbau. Die tatsächlichen Dimensionen des Geräts können leicht abweichen.

Um sicherzustellen, dass das Gerät mit maximaler Effizienz arbeitet, muss um das Gerät herum ausreichend Platz vorhanden sein, wie in Abbildung 4 dargestellt.

Beauftragung

- Schließen Sie das Stromkabel an und schalten Sie den Netzschalter ein.
- Bei der ersten Inbetriebnahme zeigt das Display die jeweils voreingestellten Temperaturwerte an (Kühlfach ist auf 5°C eingestellt, Gefrierfach auf -18°C).
- Der Standardmodus ist der Energiesparmodus: die Anzeigezeit beträgt 20 Sekunden. Dieser Modus spart Energie und verlängert die Lebensdauer der LED-Leuchten.

Automatisches Auftauen

Dieses Gerät ist mit einem Programm ausgestattet, das die Häufigkeit und Dauer des Auftauens des Gefrierschranks steuert. Das bedeutet, dass Sie das Gefrierfach niemals manuell abtauen müssen.

LED-Display und Temperaturregler

Das Display zeigt die Temperaturen des Kühlfachs und des Gefrierfachs an. Um die Einstellung in einem der beiden Fächer zu ändern, drücken Sie einfach auf den Aufwärts- oder Abwärtspeil, je nachdem, welche Änderung Sie vornehmen möchten.

Abnehmbare, leicht zu reinigende Türdichtung

Die Türdichtungen sind leicht zu entfernen und zu reinigen, so dass das Gerät länger effizient arbeiten kann.

Transportieren

- Transportieren Sie den Kühlschrank nicht in horizontaler oder liegender Position
- Transportieren Sie den Kühlschrank nicht an der Tür oder am Griff, sondern heben Sie ihn an der Unterseite an.

Dieses Gerät darf niemals von einer Person getragen werden; es sind mindestens zwei Personen erforderlich, um es sicher zu heben oder zu tragen. (Abb.5)

Installationsort des Geräts

- Der Kühlschrank muss auf einem festen, ebenen Boden stehen.
- Wenn eine Polsterung erforderlich ist, müssen stabile, feste und nicht brennbare Polsterblöcke verwendet werden.
- VERWENDEN SIE KEINE SCHAUMVERPACKUNGEN ALS POLSTERBLÖCKE!
- Das Gerät muss von feuchten oder nassen Orten ferngehalten werden. Wasser oder Schmutz sollten so schnell wie möglich mit einem weichen Tuch von der Oberfläche des Geräts entfernt werden. Dies beugt Rost vor und trägt dazu bei, dass Ihr Gerät mit maximaler Effizienz arbeitet.

Stellen Sie den Kühlschrank an einem gut belüfteten Ort auf, lassen Sie etwas Platz um und hinter dem Kühlschrank und decken Sie das Lüftungsgitter der hinteren Kompressorabdeckung auf der Rückseite des Kühlschranks nicht ab oder blockieren es. Halten Sie den Kühlschrank von Wärmequellen und direkter Sonneneinstrahlung fern.

Verstellbare Füße. Abb. 6

- Wenn der Kühlschrank im Verpackungskarton ist, sind die Füße fest. Nach der Entnahme aus dem Karton für die Installation müssen die beiden vorderen Beine auf die gewünschte Höhe eingestellt werden; stellen Sie die beiden Beine mit einem Schraubenschlüssel oder direkt von Hand ein.
- Die Füße und die hinteren Rollen müssen den Boden berühren, damit sich der Kühlschrank nicht bewegt, vibriert oder Geräusche verursacht.
- Wenn Sie den Kühlschrank bewegen wollen, stellen Sie die Füße gegen den Uhrzeigersinn so ein, dass sie den Boden nicht berühren, und kippen Sie den Kühlschrank dann vorsichtig, um ihn zu bewegen.

Türablage

- Demontage: Halten Sie beide Seiten der Türablage mit beiden Händen fest. Drücken Sie es von der Kerbe gegenüberliegenden Seite nach innen, wie in der Abbildung gezeigt. Drücken

Sie, bis sich die Kante der Türablage von der Nut in der Führung löst.

- Installation: Halten Sie beide Seiten der Türablage mit beiden Händen fest. Bringen Sie die Schnalle zuerst auf der Seite mit der Kerbe an. Drücken Sie dann die andere Seite leicht nach innen, so dass die Kerbe einrastet und die Türablage installiert ist. Vergewissern Sie sich, dass das Gerät ordnungsgemäß installiert ist, bevor Sie es in Betrieb nehmen. (Abb. 7)

Legende Abbildung 7:

1. Führung der Türablage
2. Türverkleidung
3. Türablage

Auswahl der Funktion

Jedes Mal, wenn Sie die „Funktion“-Taste drücken, wechseln Sie zwischen den verschiedenen Betriebsarten.

Urlaubsmodus: das Kühlfach arbeitet bei 8°C und das Gefrierfach bei -15°C.

- Fast Freezing-Funktion: das Gefrierfach arbeitet kontinuierlich, um Lebensmittel schneller einzufrieren und frisch zu halten. Die Fast Freezing-Funktion schaltet sich nach 24 Betriebsstunden oder wenn das Gefrierfach eine Temperatur von -28 °C erreicht, automatisch ab. In diesem Fall erlischt das Fast Freezing-Symbol und das Gefrierfach arbeitet mit der zuvor eingestellten Temperatur weiter.
- Fast Cooling-Funktion: das Kühlfach erreicht die Temperatur in der kürzest möglichen Zeit, um die Lebensmittel so frisch wie möglich zu halten. Wenn Sie diese Funktion aktivieren, wird die Temperatur des Kühlfachs automatisch auf 2°C eingestellt. Das Programm wird maximal 150 Minuten lang beibehalten und schaltet sich dann automatisch ab. Wenn das Fast Cooling-Symbol erlischt, bedeutet dies, dass die Fast Cooling-Funktion deaktiviert ist und die eingestellte Temperatur auf die letzte Temperatur zurückgesetzt wird, bevor die Fast Cooling-Funktion in Betrieb genommen wird.

Einstellungen des Gefrierfachs

Die Standardtemperatur des Gefrierfachs beträgt -18°C. Um die Temperatur zu ändern, drücken Sie die Taste „Gefrierschrank“, um alle Einstellmöglichkeiten anzuzeigen. Abb. 8

HINWEIS:

Legen Sie frische Lebensmittel nicht direkt auf gefrorene Lebensmittel.

Einstellungen des Kühlfachs

Die Standardtemperatur des **Kühlfachs** beträgt 5°C. Um die Temperatur zu ändern, drücken Sie die Taste „Kühlschrank“, um alle Einstellmöglichkeiten anzuzeigen.

Sperren/Entsperren-Taste

- Um die Tastensperre zu aktivieren, drücken Sie die Sperren/Entsperren-Taste, woraufhin ein Vorhängeschloss-Symbol erscheint.
- Während der Kühlschrank verriegelt ist, funktionieren die anderen Tasten nicht, und wenn Sie sie berühren, ertönt ein Gong und das Verriegelungssymbol blinkt.
- Um die Sperrfunktion zu deaktivieren, halten Sie die Sperren/Entsperren-Taste 3 Sekunden lang gedrückt, bis das Symbol nicht mehr blinkt.

Alarm bei offener Tür

Wenn die Kühlschranktür länger als 1 Minute geöffnet ist, ertönt ein Alarm, um den Benutzer daran zu erinnern, die Tür zu schließen. Sobald die Tür geschlossen ist, hört der Alarm automatisch auf zu ertönen.

Ein- und Ausschalten des Kühlfachs

Halten Sie die Taste „Regler der Kühlschrank-Temperatur“ 5-10 Sekunden lang gedrückt, um das Kühlfach ein- bzw. auszuschalten. Wenn das Kühlfach ausgeschaltet wird, schaltet sich auch die Temperaturanzeige aus. Wenn das Kühlfach ausgeschaltet ist, halten Sie die Taste „Regler der Kühlschrank-Temperatur“ 5-10 Sekunden lang gedrückt, um es wieder einzuschalten.

Kühlfach (Abb. 10)

Das Kühlfach sollte hauptsächlich für die Aufbewahrung von Lebensmitteln verwendet werden, die innerhalb kurzer Zeit verbraucht werden sollen.

Legende Abbildung 10:

1. Türfächer
2. Glasablagen
3. Kühlschrank-Schubladen.

Gefrierfach (Abb. 9)

Das Gefrierfach dient zum Einfrieren von Lebensmitteln, zur Lagerung von Tiefkühlkost und zur Herstellung von Eiswürfeln. Es kann Lebensmittel lange Zeit konservieren.

Legende Abbildung 11:

1. Kleine Schubladen
2. Gefrierfächer

Wenn die Innenseite mit Öl oder fettigen Lebensmitteln verschmutzt ist, sollte sie sofort gereinigt werden, um einen längeren Kontakt mit der Beschichtung zu vermeiden, da dies zu Korrosion und Rissen in der Beschichtung führen kann.

Die Zwei-Sterne-Tiefkühlfächer (***) eignen sich für die Aufbewahrung von Tiefkühlkost, die Lagerung oder Herstellung von Speiseeis und die Herstellung von Eiswürfeln.

Fächer mit einem (*), zwei (**) oder drei (***) Sternen sind nicht zum Einfrieren frischer Lebensmittel geeignet.

Wenn das Gerät längere Zeit nicht benutzt wird oder leer steht, schalten Sie es aus, lassen Sie es abtauen, reinigen Sie es, trocknen Sie es und lassen Sie die Tür offen, um Schimmelbildung im Inneren des Gefriergeräts zu vermeiden.

4. ANWEISUNGEN FÜR DIE LEBENSMITTELAGERUNG

Vorsichtsmaßnahmen für die Anwendung

- Der Kühlschrank funktioniert möglicherweise nicht gleichmäßig (Abtauen des Inhalts) oder die Temperatur im Gefrierfach wird zu heiß, wenn er über einen längeren Zeitraum an Orten aufgestellt wird, deren Temperatur außerhalb des Temperaturbereichs liegt, für den er ausgelegt ist.
- Die Innentemperatur kann von Faktoren wie dem Standort des Kühlschranks, der Umgebungstemperatur, der Häufigkeit des Öffnens der Tür usw. beeinflusst werden. Sie sollten diese Faktoren berücksichtigen, wenn Sie sich für den Einsatz von Temperaturkontrollgeräten entscheiden.

Anweisungen zur Aufbewahrung von Lebensmitteln

- Wenn Sie gefrorene Lebensmittel aufbewahren, legen Sie sie in das Gefrierfach.
- Legen Sie abgefüllte Lebensmittel oder Konserven nicht in den Gefrierschrank, um zu verhindern, dass sie aufgrund von Eisbildung zerbrechen. Bevor Sie heiße Lebensmittel in den Kühlschrank stellen, kühlen Sie sie zunächst auf Raumtemperatur ab, da sonst der Energieverbrauch steigt.
- Markieren Sie das Einfrierdatum auf der Verpackung der Lebensmittel, um zu verhindern, dass die Lebensmittel die Frist überschreiten.
- Teilen Sie die Lebensmittel in Stücke und verpacken Sie sie separat, damit sie leichter einfrieren und nicht zusammenkleben.
- Das Verpackungsmaterial sollte geruchsneutral, luftdicht, wasserfest und schadstofffrei sein, damit die verpackten Lebensmittel nicht leicht mit anderen Gerüchen verunreinigt werden und somit keine Qualitätsverluste entstehen.
- Legen Sie nicht zu viele frische Lebensmittel auf einmal in das Gefrierfach und überschreiten Sie möglichst nicht die Gefrierkapazität des Kühlschranks.
- Aufgetaute Lebensmittel können nicht wieder eingefroren werden.
- Glasflaschen oder -behälter dürfen nicht in das Gefrierfach oder in den Luftauslass des Kühlfachkanals gestellt werden, da sie sonst explodieren können.
- Die Lebensmittel dürfen den Luftauslass nicht blockieren, da sie sonst die Luftzirkulation behindern.

Aufbewahrung der Lebensmittel

Im Folgenden werden wir sehen, wie Sie sie am besten für die Aufbewahrung der Lebensmittel nutzen können. Die Glasablage sowie das Obst-/ Gemüsefach können bei Bedarf zur Aufbewahrung von Lebensmitteln herausgenommen werden.

Hinweis: achten Sie darauf, dass die Lebensmittel nicht direkt mit den Oberflächen im Inneren des Geräts in Berührung kommen.

Molkerei und Eier

- Die meisten vorverpackten Molkereiprodukte haben ein Mindesthaltbarkeits- oder Verfallsdatum. Bewahren Sie sie im Kühlfach auf und verwenden Sie sie über den empfohlenen Zeitraum.
- Butter kann durch starke Gerüche verunreinigt werden, daher ist es am besten, sie in einem verschlossenen Behälter aufzubewahren. Eier sollten im Kühlfach gelagert werden.

Rotes Fleisch

- Frisches rotes Fleisch auf einen Teller legen und locker mit Wachspapier, Plastik- oder Alufolie abdecken.
- Bewahren Sie rohes und gekochtes Fleisch in getrennten Schalen auf. Dadurch wird verhindert, dass Flüssigkeiten, die aus dem rohen Fleisch austreten können, das gekochte Produkt verunreinigen.

Geflügelfleisch

- Frische ganze Vögel sollten unter fließendem kaltem Wasser innen und außen abgespült, getrocknet und auf einen Teller gelegt werden. Decken Sie sie locker mit Plastik- oder Alufolie ab.
- Auch Geflügelfleisch sollten Sie auf diese Weise aufbewahren. Ganzes Geflügelfleisch kurz vor dem Kochen füllen. Andernfalls kann es zu einer Lebensmittelvergiftung kommen.

Fisch und Meeresfrüchte

- Ganzer Fisch und Filets sollten am Tag des Kaufs konsumiert werden. Bewahren Sie sie auf einem mit Frischhaltefolie, Wachspapier oder Alufolie abgedeckten Teller auf, bis Sie sie verwenden. Wenn Sie den Fisch über Nacht oder länger aufbewahren, achten Sie besonders darauf, sehr frischen Fisch zu wählen.
- Der ganze Fisch sollte mit kaltem Wasser abgespült werden, um Schuppen und Schmutz zu entfernen, und dann mit Küchenpapier abgetrocknet werden. Ganze Fische oder Filets in einen luftdichten Plastikbeutel geben.
- Bewahren Sie Meeresfrüchte stets gekühlt auf. In 1-2 Tagen konsumieren.

Fertiggerichte und Speisereste

- Sie können diese Speisen in einem geeigneten, abgedeckten Behälter aufbewahren, damit diese nicht austrocknen. Nur 1-2 Tage aufbewahren.
- Erhitzen Sie die Reste nur einmal, bis sie dämpfen.

Obst-/ Gemüsefach

- Dieses Fach ist der ideale Platz im Kühlschrank für frisches Obst und Gemüse.
- Achten Sie darauf, folgende Lebensmittel nicht über einen längeren Zeitraum bei Temperaturen unter 6°C zu lagern: Zitrusfrüchte, Melone, Aubergine, Ananas, Papaya, Zucchini, Passionsfrucht, Gurke, Paprika und Tomaten.
- Bei niedrigen Temperaturen kann es zu unerwünschten Veränderungen kommen, wie Erweichung, Bräunung oder schnelle Lebensmittelzersetzung
- Avocados (bis sie reif sind), Bananen und Mangos nicht im Kühlschrank aufbewahren.

LEBENSMITTEL	Standort (Kühlfach)
Butter, Käse	Obere Türablage
Eier	Türablage
Obst und Gemüse	Schublade/ Fach
Fleisch, Wurst, Käse, Milch	Niedriger Bereich (untere Ablage / Schubladenabdeckung)
Molkereiprodukte, Konserven, Dosen	Obere Ablage oder Türregal/-ablage
Getränke und Flaschen	Türablagen
LEBENSMITTEL	Standort (Gefrierfach)
Kleine Tiefkühlkost	Türablage
Abgepackte Tiefkühlkost	Gefrierschublade
Fisch, Fleisch, Eiscreme	Niedrige Zone (untere Ablage oder Schublade)

Hinweis:

Achten Sie darauf, dass die Lebensmittel nicht direkt mit der Oberfläche des Geräts in Berührung kommen. Lebensmittel sollten separat in Alufolie oder Zellophan oder in luftdichten Plastikbehältern verpackt werden.

Einfrieren und Lagerung von Lebensmitteln im Gefrierfach

- Lagerung von vollständig gefrorenen Lebensmitteln.
- Eiswürfel herstellen.
- Lebensmittel auftauen.

Hinweis:

Vergewissern Sie sich, dass die Gefrierfachtür richtig geschlossen ist.

Tiefkühlkost kaufen

- Die Verpackung muss intakt sein.
- Vor Ablauf des Verfallsdatums verbrauchen.
- Transportieren Sie möglichst vollständig gefrorene Lebensmittel in einem Isolierbeutel und legen Sie sie sofort in das Gefrierfach.

Modus Tiefkühlkostlagerung

Bei -18°C oder darunter lagern. Vermeiden Sie das unnötige Öffnen der Gefrierfachtür.

Modus: Einfrieren von frischen Lebensmitteln

- Frieren Sie nur frische und unbeschädigte Lebensmittel ein.
- Um Nährwert, Geschmack und Farbe bestmöglich zu erhalten, sollte Gemüse vor dem Einfrieren blanchiert werden. Auberginen, Paprika, Zucchini und Spargel müssen nicht blanchiert werden.

Folgende Lebensmittel eignen sich zum Einfrieren:

Kuchen und Gebäck, Fisch und Meeresfrüchte, Fleisch, Wild, Geflügel, Gemüse, Obst, Kräuter, Eier in der Schale, Milchprodukte wie Käse und Butter, Fertiggerichte und Reste wie Suppen, Eintöpfe, gekochtes Fleisch und Fisch, Kartoffelgerichte, Aufläufe und Desserts.

Folgende Lebensmittel eignen sich nicht zum Einfrieren:

Gemüsesorten, die üblicherweise roh verzehrt werden, wie Salat oder Radieschen, Schaleneier, Weintrauben, Äpfel, Birnen und ganze Pfirsiche, hart gekochte Eier, Joghurt, saure Milch, saure Sahne und Mayonnaise.

Empfohlene Lagerzeiten für Tiefkühlkost im Gefrierfach

Diese Zeiten variieren je nach Art der Lebensmittel. Eingefrorene Lebensmittel können 1 bis 12 Monate aufbewahrt werden (mindestens -18°C).

LEBENSMITTEL	Lagerfähigkeit
Speck, Eintöpfe, Milch	1 Monat
Brot, Eis, Wurstwaren, Kuchen, zubereitete Meeresfrüchte, fetter Fisch	2 Monate
Nicht fetter Fisch, Meeresfrüchte, Pizza, Brötchen, Muffins	3 Monate

Schinken, Kuchen, Kekse, Koteletts von Rind und Lamm, Geflügel	4 Monate
Butter, Gemüse (blanchiert), ganze Eier und Eigelb, gekochte Flusskrebse, Hackfleisch (roh), Schweinefleisch (roh)	6 Monate
Obst (getrocknet oder in Sirup), Eiweiß, Rindfleisch (roh), ganzes Huhn, Lammfleisch (roh), Obstkuchen	12 Monate

Hinweis:

Die Zeiten in der Tabelle sind ungefähre Angaben und hängen von externen Faktoren ab, nehmen Sie sie nur als Anhaltspunkt.

5. REINIGUNG UND WARTUNG

Vorsichtsmaßnahmen für die innere und äußere Reinigung des Kühlschranks

- Schalten Sie das Gerät vor der Reinigung immer aus und ziehen Sie den Netzstecker aus dem Stromnetz.
- Achten Sie bei der Reinigung darauf, dass kein Wasser in den Schalter, das Display, die Türbeleuchtung und das obere Bedienfeld eindringt.
- Entfernen Sie Schmutz von der Außenseite des Kühlschranks mit einem weichen, sauberen Tuch und lassen Sie den Kühlschrank an der Luft trocknen.
- Verwenden Sie für die Reinigung der Türdichtung immer sauberes Wasser und ein trockenes Tuch und lassen Sie sie an der Luft trocknen. Befeuchten Sie ein weiches Tuch mit lauwarmem Wasser oder einem neutralen Reinigungsmittel, um das Gehäuse des Kühlschranks mit Ausnahme des Türdichtungsstreifens zu reinigen.
- Reinigen Sie den Kühlschrank nicht direkt mit Wasser, da dies u.a. die elektrischen Isolationseigenschaften beeinträchtigt.
- Reinigen Sie den Kühlschrank nicht mit Scheuerschwämmen, Bürsten, Scheuermitteln, stark alkalischen Reinigungsmitteln, brennbaren oder giftigen Reinigungsflüssigkeiten.

Stecken Sie nach der Reinigung den Netzstecker des Kühlschranks ein und schalten Sie ihn wieder ein.

Allgemeine Informationen

Feiertage

Wenn Sie in den Urlaub fahren wollen, ist es besser, den Kühlschrank im Dauerbetrieb zu lassen und Lebensmittel, die kurz haltbar sind, dort zu lassen. Wenn Sie den Kühlschrank ausschalten wollen, entfernen Sie alle Lebensmittel, ziehen Sie den Netzstecker, reinigen Sie das Innere des Kühlschranks gründlich und öffnen Sie die Tür, um unangenehme Gerüche zu vermeiden.

Im Falle eines Stromausfalls

Im Allgemeinen wirkt sich ein kurzer Stromausfall nicht schlagartig auf die Temperatur des Kühlschranks aus. Dauert der Stromausfall jedoch längere Zeit an, sollten Sie den Kühlschrank seltener öffnen und keine frischen Lebensmittel in den Kühlschrank stellen (um den Temperaturanstieg im Kühlschrank nicht zu beschleunigen).

Wenn Sie wissen, dass es zu einem Stromausfall kommen wird, können Sie die Fast Freezing-Funktion und die Fast Cooling-Funktion im Voraus aktivieren, um die Kühlschranktemperatur auf dem niedrigsten Wert zu halten.

Ausschalten

Generell ist es nicht empfehlenswert, den Kühlschrank auszuschalten oder das Stromkabel abzuziehen, da dies die Lebensdauer des Kühlschranks beeinträchtigen kann.

Tipps zum Energiesparen

- Achten Sie darauf, den Kühlschrank von Wärmequellen und direktem Sonnenlicht fernzuhalten.
- Bevor Sie heiße Lebensmittel aufbewahren, kühlen Sie sie auf Raumtemperatur ab und lagern Sie sie dann im Kühlschrank.
- Lassen Sie die Tür nicht offen stehen, reduzieren Sie die Häufigkeit des Öffnens und verkürzen Sie die Öffnungszeit.
- Wenn Sie gefrorene Lebensmittel auftauen, können Sie sie in das Kühlfach legen, um sie zu kühlen.
- Achten Sie darauf, dass der Temperatursensor nicht durch Lebensmittel verdeckt wird, und halten Sie einen ausreichenden Abstand zu den Lebensmitteln ein.

6. PROBLEMLÖSUNG

Normale Phänomene

Tastenausfall

Prüfen Sie bitte, ob sich der Kühlschrank im Sperrmodus befindet. Wenn er sich im Sperrmodus befindet, funktionieren die Tasten nicht.

Es dauert sehr lange, bis es losgeht

Wenn die Umgebungstemperatur zu hoch ist, braucht der Kühlschrank sehr lange, um zu starten.

Einige Komponenten werden heiß

Bauteile werden nach einer Weile des Betriebs des Geräts heiß, das ist ganz normal.

Kondenswasser tropft

Wenn Außenluft auf die kalte Innenfläche des Kühlschranks trifft, können sich Kondensationstropfen bilden. Bei hoher Luftfeuchtigkeit am Aufstellungsort oder in der Regenzeit können sich an der Außenseite des Kühlschranks Kondensationstropfen bilden. Dies ist ein natürliches Phänomen, das bei feuchtem Wetter auftritt. Wischen Sie die Wassertropfen mit einem trockenen Tuch ab.

Geräusch

- Wenn der Kühlschrank zum ersten Mal in Betrieb genommen wird, läuft er mit hoher Geschwindigkeit, um schnell abzukühlen, und das Geräusch kann lauter erscheinen. Wenn die Innentemperatur unter einen bestimmten Wert sinkt, wird das Geräusch leiser.
- Wenn der Kühlschrank ein- oder ausgeschaltet wird, wenn sich verschiedene Teile ausdehnen oder zusammenziehen, wenn verschiedene Steuergeräte arbeiten oder wenn sich die Temperatur im Inneren des Kühlschranks ändert, werden Sie Geräusche hören, aber das sind normale Geräusche.

Der Kühlschrank heizt sich auf

Während des Betriebs ist die Temperatur des Kondensators über 80 °C, bitte berühren Sie ihn nicht, es kann zu schweren Verletzungen führen.

Der Kühlschrank braucht sehr lange, um abzukühlen

Wenn die Umgebungstemperatur zu hoch ist oder Sie zu viele frische Lebensmittel in den Kühlschrank stellen, dauert es sehr lange, bis die Temperatur auf die eingestellten Werte gesenkt ist.

Bevor Sie den Kundendienst kontaktieren, sehen Sie bitte in dieser Liste nach. Diese Liste enthält häufige Vorkommnisse, die nicht auf Verarbeitungs- oder Materialfehler in diesem Gerät zurückzuführen sind.

Fehler	Mögliche Ursache	Mögliche Lösungen
Auf dem Display wird nichts angezeigt.	Der Stecker des Geräts ist nicht richtig in die Steckdose eingesteckt. Die Netzsicherung ist ausgeschaltet.	Schließen Sie den Stecker richtig an die Steckdose an. Prüfen Sie, ob Strom vorhanden ist: die Sicherung muss angeschlossen sein.
Der Alarm ertönt.	Die Tür ist leicht geöffnet oder seit mehr als 1 Minute nicht mehr geschlossen worden.	Schließen Sie die Tür vollständig.



Der Kühlschrank funktioniert nicht.	Es befindet sich im Auftauen Der Strom ist nicht richtig angeschlossen.	Das ist normal, wenn das Auftauen im Gange ist. Prüfen Sie, ob der Strom richtig angeschlossen ist.
Der Kühlschrank braucht sehr lange, um abzukühlen.	Der Kühlschrank wurde vor kurzem für eine gewisse Zeit ausgeschaltet. Sie haben zu viele frische oder heiße Lebensmittel eingelegt. Die Türen werden zu oft oder zu lange geöffnet.	Der Kühlschrank braucht ein paar Stunden, um vollständig abzukühlen. Heiße Lebensmittel führen dazu, dass der Kühlschrank länger braucht, um die gewünschte Temperatur zu erreichen. Warme Luft, die in den Kühlschrank gelangt, hat den gleichen Effekt. Öffnen Sie die Tür nicht so oft.
Vibration.	Der Boden ist uneben oder schwach. Die Vibrationen stammen von Gegenständen, die auf dem Kühlschrank abgestellt werden. Der Kühlschrank berührt die Wand oder ein Möbel.	Stellen Sie sicher, dass der Boden eben und fest ist und das Gewicht des Kühlschranks tragen kann. Entfernen Sie die Gegenstände. Stellen Sie den Kühlschrank so auf, dass er nicht die Wand oder Möbel berührt.

Hinweis:

Wenn keine der genannten Situationen auf Ihr Problem zutrifft, versuchen Sie nicht, das Gerät selbst zu zerlegen oder zu reparieren. Reparaturen, die von unerfahrenen Personen durchgeführt werden, können zu Verletzungen oder schwerwiegenden Fehlfunktionen führen. Wenden Sie sich an das Geschäft, in dem Sie Ihren Einkauf getätigt haben. Die Reparatur muss von einem autorisierten Techniker durchgeführt werden und es dürfen nur Originalersatzteile verwendet werden.

7. TECHNISCHE SPEZIFIKATIONEN

Produkt	Bolero CoolMarket 4D 490 Inox E	Bolero CoolMarket 4D 490 Dark E	Bolero CoolMarket 4D 490 Glass E
Referenz	02455	02456	02457

QR Code			
Nennspannung	220-240 V~		
Nennfrequenz	50 Hz		
Nennstrom	1,4 A		
Klimaklasse	SN/N/ST/T*		
Kühlmittel	R600a (85 g)		
Isolierung	Cyclopentan		

(*) Kühlschrank für den Einsatz bei Umgebungstemperaturen zwischen 10°C und 43°C.
Dieses Produkt enthält eine energieeffiziente Lichtquelle F.

Technische Spezifikationen können ohne vorherige Ankündigung geändert werden, um die Produktqualität zu verbessern.

Hergestellt in China | Entworfen in Spanien

8. RECYCLING VON ELEKTRO- UND ELEKTRONIKGERÄTEN



Dieses Symbol weist darauf hin, dass das Produkt und/oder die Batterie gemäß den geltenden Vorschriften getrennt vom Haushaltsabfall entsorgt werden muss. Wenn dieses Produkt das Ende seiner Nutzungsdauer erreicht hat, sollten Sie die Batterien/Akkus entfernen und es zu einer von den örtlichen Behörden bestimmten Sammelstelle bringen.

Die Verbraucher müssen sich mit Ihren örtlichen Behörden oder Einzelhändlern in Verbindung setzen, um Informationen über die ordnungsgemäße Entsorgung ihrer Altgeräte und/ oder ihre Akkus zu erhalten. Die Einhaltung der oben genannten Leitlinien trägt zum Schutz der Umwelt bei.

9. GARANTIE UND KUNDENDIENST

Cecotec haftet gegenüber dem Benutzer oder Endverbraucher für jegliche Konformitätsmängel, die zum Zeitpunkt der Lieferung des Produkts bestehen, gemäß den in den geltenden Vorschriften festgelegten Bedingungen und Fristen.

Es wird empfohlen, dass Reparaturen von qualifiziertem Personal durchgeführt werden.

Sollte unerwartet eine Störung auftreten oder haben Sie Fragen über Ihrem Produkt, können Sie sich mit dem Kundendienst in Verbindung setzen über die Telefonnummer: +34 963210728

10. COPYRIGHT

Die geistigen Eigentumsrechte an den Texten in dieser Bedienungsanleitung liegen bei CECOTEC INNOVACIONES, S.L. Alle Rechte vorbehalten. Der Inhalt dieser Veröffentlichung darf weder ganz noch teilweise ohne vorherige Genehmigung von CECOTEC INNOVACIONES, S.L. vervielfältigt, in einem Datenabfragesystem gespeichert, übertragen oder auf irgendeine Weise (elektronisch, mechanisch, durch Fotokopie, Aufzeichnung oder Ähnliches) verbreitet werden.

1. PARTI E COMPONENTI

- A. Vano frigorifero (Fig. 1)
 1. Ripiano della porta del frigorifero
 2. Ripiani in vetro del vano frigorifero
 3. Cassetto per frutta e verdura
- B. Vano freezer
 4. Cassetto piccolo del vano freezer
 5. Cassetto del vano freezer

Display (Fig. 2)

1. Indicatore di temperatura del frigorifero
2. Indicatore di temperatura del freezer
3. Icona Fast Cooling
4. Icona modalità Vacanza
5. Icona di blocco del display
6. Controllo di temperatura del vano frigorifero
7. Controllo di temperatura del vano freezer
8. Icona Fast Freezing
9. Tasto "Funzione"
10. Tasto di blocco/sblocco

Nota:

I grafici di questo manuale sono rappresentazioni schematiche e potrebbero non corrispondere esattamente al prodotto.

2. PRIMA DELL'USO

- Questo apparecchio ha un imballaggio progettato per proteggerlo durante il trasporto. Estrarre l'apparecchio dalla scatola e rimuovere tutto il materiale presente nell'imballaggio. Conservare la scatola originale e gli altri elementi in un luogo sicuro per prevenire danni all'apparecchio in caso di necessità di trasportarlo in futuro. Se si desidera smaltire l'imballaggio originale, assicurarsi di riciclare tutti gli elementi in modo appropriato.
- Verificare che tutte le parti e componenti siano inclusi e in buono stato. Se uno di essi mancasse o non fosse in buone condizioni, contattare immediatamente il Servizio di Assistenza Tecnica ufficiale di Cecotec.
- Questo apparecchio di refrigerazione non è adatto all'installazione a incasso.
- Posizionare il frigorifero in una posizione adeguata e regolare i piedini di appoggio

per livellarlo. Si consiglia di pulire l'apparecchio con un panno caldo e insaponato e di asciugarlo bene prima dell'uso.

- Posizionare il frigorifero e regolarne l'altezza, pulirlo, lasciarlo riposare per 4-6 ore e poi accenderlo per assicurarsi che l'olio del compressore si sia depositato correttamente e che il frigorifero funzioni normalmente.

3. FUNZIONAMENTO

Spazio d'installazione. Fig. 3

Scegliere uno spazio adeguato all'apparecchio che faciliti l'uso dello stesso; installarlo su una superficie piatta. Evitare di collocare l'apparecchio vicino a fonti di calore, sotto la luce solare diretta o in ambienti troppo umidi..

A (mm)	B (mm)	C (mm)	D (mm)	E (mm)	F (mm)	Altezza (mm)	M (mm)
551	911	1774	1830	636	1661	393	1018

I dati sopra riportati sono indicativi ai fini dell'installazione. Le dimensioni effettive dell'unità possono variare leggermente.

Per garantire che l'apparecchio funzioni al massimo dell'efficienza, lasciare uno spazio sufficiente intorno all'apparecchio come illustrato nella figura 4.

Avvio

- Collegare il cavo di alimentazione e accendere l'interruttore.
- Al primo avvio, il display mostra i rispettivi valori di temperatura predefiniti (il vano frigorifero è impostato su 5°C; il vano freezer su -18°C).
- La modalità predefinita è quella di risparmio energetico, con un timeout del display di 20 secondi. Questa modalità consente di risparmiare energia e di prolungare la durata delle luci LED.

Sbrinamento automatico

Questo apparecchio è dotato di un programma che controlla la frequenza e la durata dello sbrinamento del freezer. Ciò evita che l'utente debba effettuare uno sbrinamento manuale del freezer.

Display LED e controlli di temperatura

Il display mostra le temperature del vano frigorifero e del vano freezer rispettivamente. Per modificare l'impostazione in uno dei due vani, basta premere la freccia verso l'alto o verso il basso, a seconda della modifica che si desidera apportare.

Guarnizione della porta rimovibile e facile da pulire

Le guarnizioni della porta sono facili da rimuovere e da pulire, consentendo al prodotto di funzionare in modo efficiente più a lungo.

Trasporto

- Evitare di trasportare il frigorifero in posizione orizzontale o sdraiata.
- Non trasportare il frigorifero afferrandolo dalla porta o il manico; trasportarlo sollevandolo dalla parte inferiore.

Questo apparecchio non deve mai essere trasportato da una sola persona; per sollevarlo o trasportarlo in modo sicuro sono necessarie almeno due persone. (Fig. 5)

Luogo d'installazione dell'apparecchio

- Il frigorifero deve essere collocato su un pavimento solido e piano.
- Se è necessaria un'imbottitura, devono essere utilizzati blocchi di imbottitura stabili, solidi e non infiammabili.
- NON UTILIZZARE IMBALLAGGI IN SCHIUMA COME IMBOTTITURA!
- L'apparecchio deve essere tenuto lontano da ambienti umidi o bagnati. L'acqua o la sporcizia devono essere rimosse al più presto da qualsiasi superficie dell'apparecchio con un panno morbido. In questo modo si evita la formazione di ruggine e ci si assicura che l'apparecchio funzioni alla massima efficienza.

Posizionare il frigorifero in un luogo ben ventilato. Lasciare un po' di spazio intorno e dietro al frigorifero e non coprire o bloccare la griglia di aerazione della piastra di copertura posteriore del compressore sul retro del frigorifero. Tenere il frigorifero lontano da fonti di calore o dalla luce diretta del sole.

Piedini di appoggio regolabili. Fig. 6

- Quando il frigorifero è nella scatola di imballaggio, i piedini di appoggio sono ben stretti. Dopo averlo estratto dalla scatola per l'installazione, assicurarsi di regolare i due piedini di appoggio anteriori all'altezza desiderata; regolare i due piedini di appoggio con una chiave o direttamente a mano.
- I piedini di appoggio e i rulli posteriori devono toccare il pavimento per evitare che il frigorifero si muova, vibri o faccia rumore.
- Quando si sposta il frigorifero, regolare i piedini di appoggio in senso antiorario in modo che non tocchino il pavimento, quindi inclinare delicatamente il frigorifero per iniziare a spostarlo.

Ripiano della porta

- Smontaggio: tenere entrambi i lati del ripiano della porta con entrambe le mani. Spingerlo dal lato opposto all'incavo come indicato nella figura. Spingere fino a quando il bordo del

ripiano non si separa dalla scanalatura della guida.

- Installazione: tenere entrambi i lati del ripiano della porta con entrambe le mani. Installare il clip prima sul lato dell'incavo. Spingere quindi l'altro lato leggermente verso l'interno: il clip scatterà in posizione e il ripiano della porta rimarrà fisso. Assicurarsi che l'apparecchio sia installato correttamente prima di metterlo in funzione. (Fig. 7)

Legenda della figura 7:

1. Guida del ripiano della porta
2. Rivestimento della porta
3. Ripiano della porta

Selezione delle funzioni

Ogni volta che si preme il tasto "Funzione", si scorre tra le diverse modalità di funzionamento. Modalità Vacanza: il vano frigorifero funzionerà a 8°C mentre il vano freezer a -15°C.

- Modalità Fast Freezing: il vano freezer funziona in modo continuo per congelare più velocemente gli alimenti e mantenerli freschi. La modalità Fast Freezing si spegne automaticamente dopo 24 ore di funzionamento o quando il vano freezer raggiunge i -28 °C. In questo caso, l'icona Fast Freezing si spegne e il vano freezer continua a funzionare alla temperatura predefinita.
- Modalità Fast Cooling: il vano frigorifero raggiunge la temperatura il più velocemente possibile per mantenere gli alimenti il più freschi possibile. Quando si attiva questa funzione, la temperatura del vano frigorifero viene impostata automaticamente a 2°C. La modalità rimane attiva durante 150 minuti al massimo per poi disattivarsi automaticamente. Quando l'icona Fast Cooling si spegne, significa che la funzione Fast Cooling è disattivata e la temperatura ritorna ad essere quella impostata prima che si attivasse la modalità Fast Cooling.

Impostazioni del vano freezer

La temperatura predefinita del vano freezer è di -18°C. Per modificare la temperatura, premere il tasto "Freezer" per visualizzare tutte le opzioni di impostazione. Fig. 8

ATTENZIONE:

Non collocare gli alimenti freschi direttamente sopra quelli surgelati.

Impostazioni del vano frigorifero

La temperatura predefinita del vano frigorifero è di 5 °C. Per modificare la temperatura, premere il tasto "Frigorifero" per visualizzare tutte le opzioni di impostazione.

Tasto di blocco/sblocco

- Per attivare il blocco dei tasti, premere il tasto di blocco/sblocco; apparirà l'icona di un lucchetto.
- Se il frigorifero è bloccato, gli altri tasti non funzionano e, se premuti, viene emesso un segnale acustico e l'icona di blocco lampeggia.
- Per disattivare la funzione di blocco, tenere premuto lo stesso tasto per 3 secondi finché l'icona non smette di lampeggiare.

Allarme porta aperta

Quando la porta del frigorifero rimane aperta per più di 1 minuto, suona un allarme per ricordare all'utente di chiudere la porta. Una volta chiusa la porta, l'allarme cessa automaticamente di suonare.

Accensione/spengimento del vano frigorifero

Tenere premuto il tasto "Controllo di temperatura del vano frigorifero" per 5-10 secondi per accendere/spengere il vano frigorifero. Quando il vano frigorifero è spento, si spegne anche l'indicatore di temperatura. Quando il vano frigorifero è spento, tenere premuto il tasto "Controllo di temperatura del vano frigorifero" per 5-10 secondi per riaccenderlo.

Vano frigorifero (Fig. 10)

Il vano frigorifero si utilizza principalmente per conservare alimenti da consumare entro breve tempo.

Legenda della figura 10:

1. Ripiani della porta
2. Ripiani in vetro
3. Cassetti del vano frigorifero

Vano freezer (Fig. 9)

Il vano freezer si utilizza per congelare gli alimenti, conservare quelli surgelati e fare cubetti di ghiaccio. Gli alimenti possono essere conservati per un tempo prolungato.

Legenda della figura 11:

1. Cassetti piccoli
2. Cassetti del vano freezer

Quando l'interno è macchiato di olio o di cibi grassi, è necessario pulire immediatamente lo sporco per evitare un contatto prolungato dello stesso con il rivestimento e causarne la corrosione o fessurazione.

I cassetti per i surgelati con due stelle (***) sono adatti a conservare gli alimenti precongelati, conservare o fare gelato e cubetti di ghiaccio.

I cassetti con una (*), due (***) o tre (****) stelle non sono adatti al congelamento di alimenti freschi.

Se l'apparecchio non si utilizza o rimane vuoto per lunghi periodi di tempo, spegnerlo, lasciarlo scongelare, pulirlo, asciugarlo e lasciare la porta aperta per evitare la comparsa di muffa al suo interno.

4. ISTRUZIONI PER LA CONSERVAZIONE DEGLI ALIMENTI**Precauzioni per l'uso**

- Il frigorifero potrebbe non funzionare in modo costante (sbrinamento del contenuto o temperatura troppo elevata del vano freezer) se viene collocato in luoghi al di fuori della gamma di temperature per cui è stato progettato per un periodo di tempo prolungato.
- La temperatura interna può essere influenzata da fattori come la posizione del frigorifero, la temperatura ambiente, la frequenza di apertura della porta, ecc., e bisogna tenere conto di questi fattori se si decide di usare qualche dispositivo di controllo della temperatura.

Istruzioni di conservazione degli alimenti

- Quando si conservano alimenti congelati, collocarli all'interno dello del vano freezer.
- Non mettere alimenti in bottiglia o in scatola nel freezer per evitare che si rompano a causa della formazione di ghiaccio. Prima di mettere gli alimenti caldi nel frigorifero, raffreddarli a temperatura ambiente per un minore consumo di energia.
- Segnare la data di congelamento sul sacchetto della confezione per evitare che l'alimento superi il limite di tempo.
- Dividere gli alimenti in pezzi e confezionarli separatamente in modo che si congelino più facilmente e non rimangano attaccati tra loro.
- I materiali di confezionamento devono essere inodori, ermetici, impermeabili e non inquinanti, in modo che gli alimenti confezionati non siano facilmente contaminati da altri odori, evitandone così la perdita di qualità.
- Non mettere una quantità eccessiva di alimenti freschi in una sola volta nel vano freezer né superare il limite di capacità del freezer.
- Gli alimenti scongelati non possono essere ricongelati.
- Le bottiglie o i contenitori di vetro non devono essere collocati nel freezer o davanti all'uscita dell'aria del condotto del vano frigorifero; altrimenti, potrebbero esplodere.
- Gli alimenti non devono ostruire l'uscita dell'aria perché non ostacolano la corretta circolazione dell'aria.

Conservazione degli alimenti

Qui di seguito viene spiegato come conservare al meglio gli alimenti in base al tipo. I ripiani in vetro e il cassetto per frutta e verdura possono essere rimossi per conservare gli alimenti, se necessario.

Nota: evitare che il cibo tocchi direttamente le superfici interne dell'apparecchio.

Latticini e uova

- La maggior parte dei latticini preconfezionati ha una data "da consumarsi entro" o "da consumarsi preferibilmente entro". Conservarli nel vano freezer e consumarli entro il periodo di tempo consigliato.
- Il burro può essere contaminato da forti odori, per cui è meglio conservarlo in un contenitore sigillato. Le uova devono essere conservate nel vano frigorifero.

Carne rossa

- Mettere la carne rossa fresca su un piatto e coprire senza pressarla con carta oleata, pellicola trasparente o alluminio.
- Conservare la carne cruda e quella cotta in piatti separati. Questo eviterà che i liquidi che possono essere rilasciati dalla carne cruda contaminino il prodotto cotto.

Pollame

- Il pollame fresco intero deve essere sciacquato dentro e fuori sotto acqua corrente fredda, asciugato e messo su un piatto. Coprire con plastica o foglio di alluminio
- Anche il pollame in pezzi va conservato in questo modo. Farcire il pollame intero appena prima della cottura. Altrimenti si potrebbe verificare un'intossicazione alimentare.

Pesce e frutti di mare

- Il pesce intero e i filetti dovrebbero essere consumati il giorno stesso dell'acquisto. Conservarli in un piatto coperto con pellicola trasparente, carta oleata o fogli di alluminio fino al momento del consumo. Se si conserva per una notte o più a lungo, fare particolare attenzione a scegliere pesce molto fresco.
- I pesci interi devono essere sciacquati con acqua fredda per rimuovere le squame e lo sporco, poi asciugati con carta da cucina. Mettere il pesce intero o i filetti in un sacchetto di plastica ermetico.
- Conservare sempre i frutti di mare in frigorifero. Consumare entro 1-2 giorni.

Cibo precotto e avanzi

- È possibile conservare questi alimenti in un contenitore adatto e coperto in modo che il cibo non si secchi. Conservarlo solo per 1-2 giorni.
- Riscaldare gli avanzi una sola volta fino a quando non emettono vapore.

Cassetto per frutta e verdura

- Questo cassetto è ideale per conservare frutta e verdura nel frigorifero.
- Fare attenzione a non conservare a lungo i seguenti alimenti a temperature inferiori a 6°C: agrumi, melone, melanzane, ananas, papaia, zucchine, frutti della passione, cetrioli, peperoni e pomodori.

- A bassa temperatura possono verificarsi cambiamenti indesiderati, come l'ammorbidimento, l'imbrunimento o il deterioramento accelerato
- Non mettere in frigo avocado (finché non sono maturi), banane o mango.

Alimento	Luogo di conservazione (vano frigorifero)
Burro e formaggio	Ripiano superiore della porta
Uova	Ripiano della porta
Frutta e verdura	Cassetto
Carne, salsicce, formaggio, latte	Zona bassa (ripiano inferiore 1 coperchio del cassetto)
Latticini, cibo in scatola, barattoli	Ripiano superiore o ripiano dello della porta
Bevande e bottiglie	Ripiano della porta
Alimento	Luogo di conservazione (vano freezer)
Surgelati piccoli	Ripiano della porta
Surgelati confezionati	Cassetto del vano freezer
Pesce, carne, gelato	Zona bassa (ripiano o cassetto inferiore)

Nota:

Non lasciare che il cibo tocchi direttamente la superficie dell'apparecchio. Gli alimenti vanno avvolti separatamente in fogli di alluminio o cellofan o in contenitori di plastica ermetici.

Congelamento e conservazione degli alimenti nel freezer

- Per la conservazione di alimenti completamente congelati.
- Per fare cubetti di ghiaccio.
- Per congelare alimenti.

Nota:

Assicurarsi che la porta del freezer sia ben chiusa.

Acquisto di surgelati

- L'imballaggio deve essere intatto.
- Consumare prima della data di scadenza.
- Se possibile, trasportate gli alimenti completamente congelati in un sacchetto isoteramico e metterli immediatamente nel freezer.

Conservazione di surgelati

Conservare a -18 °C o a temperature inferiori. Evitare di aprire inutilmente la porta del vano freezer.

Congelamento di alimenti freschi

- Congelare solo alimenti freschi e in buono stato.
- Per preservare al meglio il valore nutrizionale, il sapore e il colore, le verdure devono essere sbollentate prima di essere congelate. Melanzane, peperoni, zucchine e asparagi non devono essere sbollentati.

I seguenti alimenti sono adatti al congelamento:

Torte e pasticcini, pesce e frutti di mare, carne, selvaggina, pollame, verdura, frutta, erbe, uova sgusciate, prodotti lattiero-caseari come formaggio e burro, piatti pronti e avanzi come zuppe, stufati, carne e pesce bolliti, piatti di patate, soufflé e dessert.

I seguenti alimenti non sono adatti al congelamento:

Verdure che di solito vengono consumate crude, come lattuga o ravanelli, uova con guscio, uva, mele, mele intere, pere e pesche, uova sode, yogurt, latte acido, panna acida e maionese.

Tempi di conservazione consigliati per i cibi congelati nel freezer

Questi tempi variano a seconda del tipo di alimento. Gli alimenti congelati possono essere conservati da 1 a 12 mesi (minimo -18°C).

Alimento	Tempo di conservazione
Pancetta, stufati, latte	1 mese
Pane, gelati, salsicce, torte, frutti di mare preparati, pesce grasso, ecc.	2 mesi
Pesce non grasso, frutti di mare, pizza, dolci e muffin	3 mesi
Prosciutto, torte, biscotti, costolette di vitello e agnello, pezzi di pollame	4 mesi
Burro, verdure (sbollentate), uova intere e tuorli, gamberi bolliti, carne macinata (cruda), carne di maiale (cruda)	6 mesi
Frutta (secca o sciroppata), albumi d'uovo, manzo (crudo), pollo intero, agnello (crudo), torte di frutta	12 mesi

Nota:

I tempi indicati nella tabella sono indicativi e dipendono da fattori esterni; usarli solo come riferimento.

5. PULIZIA E MANUTENZIONE**Precauzioni per la pulizia interna ed esterna del frigorifero**

- Prima di procedere alla pulizia, spegnere e scollegare sempre l'apparecchio.
- Durante la pulizia, assicurarsi che l'acqua non penetri nell'interruttore, nel display, nella luce della porta e nel pannello di controllo superiore.
- Rimuovere lo sporco dall'esterno del frigorifero con un panno morbido e pulito e lasciare che il frigorifero si asciughi naturalmente.
- Per la pulizia della guarnizione della porta, utilizzare sempre acqua pulita e un panno asciutto e lasciare asciugare naturalmente. Inumidire un panno morbido con acqua tiepida o con un detergente neutro per pulire il corpo del frigorifero, ad eccezione della guarnizione della porta.
- Non pulire il frigorifero direttamente con acqua per non compromettere le proprietà di isolamento elettrico, tra altre cose.
- Il frigorifero non deve essere pulito con pagliette metalliche, spazzole, detersivi abrasivi, detersivi alcalini forti, liquidi infiammabili o tossici.

Dopo la pulizia, collegare la spina del frigorifero e riaccenderlo.

Informazioni generali**Vacanze**

Durante i periodi di vacanza, è meglio tenere il frigorifero in continuo funzionamento e lasciare gli alimenti che possono essere conservati per un breve periodo. Se si desidera spegnere il frigorifero, rimuovere tutti gli alimenti, staccare la spina, pulire accuratamente l'interno del frigorifero e aprire la porta per evitare cattivi odori.

Guasti elettrici

In generale, una breve interruzione di corrente non influisce bruscamente sulla temperatura del frigorifero. Tuttavia, se l'interruzione di corrente dura troppo a lungo, ridurre la frequenza di apertura del frigorifero e non mettere alimenti freschi all'interno per evitare di accelerare l'aumento della temperatura nel frigorifero.

Se si prevede l'arrivo un'interruzione di corrente, è possibile attivare la funzione Fast Freezing e la funzione Fast Cooling preventivamente per mantenere la temperatura del frigorifero al valore più basso.

Spegnimento

In generale, non è consigliabile spegnere il frigorifero o scollegare il cavo di alimentazione, altrimenti la durata del frigorifero potrebbe risentirne.

Consigli di risparmio elettrico

- Tenere il frigorifero lontano da fonti di calore e dalla luce diretta del sole.
- Prima di conservare alimenti caldi, farli raffreddare a temperatura ambiente e poi conservarli in frigorifero.
- Non lasciare la porta aperta; ridurre la frequenza e il tempo di apertura.
- Quando si scongelano surgelati, è possibile collocarli nel vano frigorifero, il che contribuirà al raffreddamento dello stesso.
- Assicurarsi che il sensore di temperatura non sia ostruito o coperto dal cibo e mantenere una distanza adeguata dal cibo.

6. RISOLUZIONE DEI PROBLEMI**Occorrenze normali****Malfunzionamento del tasto**

Controllare se il frigorifero è in modalità di blocco; quando è in modalità di blocco, i tasti non funzionano.

L'avvio impiega troppo tempo

Quando la temperatura ambiente è troppo alta, il frigorifero impiega molto ad avviarsi.

Riscaldamento di alcuni componenti

Alcuni componenti si riscaldano dopo un certo periodo di funzionamento dell'apparecchio; ciò è del tutto normale.

Gocce di condensa

Quando l'aria esterna entra nella superficie interna fredda del frigorifero, si possono formare gocce di condensa. Se c'è molta umidità nel luogo di installazione o è periodo di pioggia, possono formarsi gocce di condensa all'esterno del frigorifero. Si tratta di un fenomeno naturale che si verifica in presenza di umidità; rimuovere le gocce d'acqua con un panno asciutto.

Rumore

- Quando il frigorifero viene messo in funzione per la prima volta, funziona ad alta velocità per raffreddarsi rapidamente e il suono può sembrare più forte. Quando la temperatura interna scende al di sotto di un certo livello, il rumore diminuisce.
- Quando il frigorifero viene acceso o spento, le varie parti si espandono o si contraggono, i vari dispositivi di controllo funzionano o quando la temperatura all'interno del frigorifero cambia, si sentono dei rumori; questi rumori sono del tutto normali.

Il frigorifero si riscalda

Durante il funzionamento, la temperatura del condensatore è superiore a 80 °C: evitare di toccarlo per prevenire gravi lesioni.

Il frigorifero impiega troppo a raffreddarsi

Se la temperatura ambiente è troppo alta o se si inseriscono troppi alimenti freschi nel frigorifero, ci vorrà del tempo perché la temperatura ritorni ai valori impostati.



Prima di contattare il Servizio di Supporto Tecnico ufficiale di Cecotec, consultare la tabella qui sotto. La tabella comprende occorrenze comuni non dovute a difetti di fabbricazione o di materiale dell'apparecchio.

Avaria	Possibili cause	Possibili soluzioni
Sul display non viene mostrato nulla.	La spina dell'apparecchio non è collegata bene alla presa di corrente. Il fusibile di rete è scollegato.	Collegare correttamente la spina alla presa di corrente. Controllare l'alimentazione: il fusibile deve essere collegato.
Suono di allarme.	La porta è leggermente aperta o è rimasta aperta per più di 1 minuto.	Chiudere bene la porta.
Il frigorifero non funziona.	Il frigorifero è in fase di sbrinamento. L'alimentazione non è collegata correttamente.	Ciò è normale se in fase di sbrinamento. Verificare che l'alimentazione sia collegata correttamente.
Il frigorifero impiega troppo a raffreddarsi.	Il frigorifero è stato recentemente spento per un certo periodo di tempo. Sono stati introdotti troppi alimenti freschi o caldi. Le porte vengono aperte troppo spesso o troppo a lungo.	Il frigorifero impiega alcune ore a raffreddarsi completamente. I cibi caldi ritardano il raggiungimento della temperatura desiderata. L'aria calda che entra nel frigorifero ha lo stesso effetto. Evitare di aprire la porta con frequenza.
Vibrazione.	Pavimento irregolare o cedevole. La vibrazione proviene da oggetti posti sopra il frigorifero. Il frigorifero è a contatto con il muro o un mobile.	Assicurarsi che il pavimento sia piano, solido e in grado di sostenere il peso del frigorifero. Rimuovere gli oggetti da sopra il frigorifero. Spostate il frigorifero in modo che non sia a contatto con la parete o i mobili.

Nota:

Se nessuna di queste situazioni corrisponde al proprio problema, non tentare di smontare o riparare l'apparecchio da soli. Le riparazioni effettuate da persone inesperte possono provocare lesioni o gravi malfunzionamenti. Si prega di contattare il negozio locale in cui è stato effettuato l'acquisto. Le riparazioni devono essere effettuate da un tecnico autorizzato e devono essere utilizzati solo pezzi di ricambio originali.

7. SPECIFICHE TECNICHE

Prodotto	Bolero CoolMarket 4D 490 Inox E	Bolero CoolMarket 4D 490 Dark E	Bolero CoolMarket 4D 490 Glass E
Codice prodotto	02455	02456	02457
Codice QR			
Voltaggio nominale	220-240 V~		
Frequenza nominale	50 Hz		
Corrente nominale	1,4 A		
Classe climatica	SN/N/ST/T*		
Refrigerante	R600a (85 g)		
Isolante	Ciclopentano		

(*) Apparecchio di refrigerazione destinato ad essere utilizzato a temperature comprese tra 10°C e 43°C.

Questo prodotto contiene una sorgente luminosa ad alta efficienza energetica F.

Le specifiche tecniche possono cambiare senza previo avviso per migliorare la qualità del prodotto.

Fabbricato in China | Progettato in Spagna

8. RICICLAGGIO DI APPARECCHIATURE ELETTRICHE ED ELETTRONICHE

Questo simbolo indica che, in conformità con le normative vigenti, il prodotto e/o la batteria devono essere smaltiti separatamente dai rifiuti domestici. Quando questo prodotto raggiunge la fine della sua vita utile, è necessario rimuovere le pile/batterie/accumulatori e portarlo in un punto di raccolta designato dalle autorità locali.

Per ottenere informazioni dettagliate sulla forma più adeguata a gettare gli elettrodomestici e/o le corrispondenti batterie, il consumatore dovrà contattare le autorità locali.

Il rispetto delle linee guida di cui sopra aiuterà a proteggere l'ambiente.

9. GARANZIA E SUPPORTO TECNICO

Cecotec sarà responsabile nei confronti dell'utente finale o del consumatore per difetti di conformità esistente al momento della consegna del prodotto nei termini, condizioni e scadenze stabilite dalla normativa vigente.

Si raccomanda che le riparazioni siano effettuate da personale qualificato.

Se si riscontra un problema con il prodotto o in caso di dubbi, si prega di contattare il Servizio di Assistenza Tecnica ufficiale di Cecotec al numero +34 96 321 07 28.

10. COPYRIGHT

I diritti di proprietà intellettuale dei testi di questo manuale appartengono a CECOTEC INNOVACIONES, S.L. Tutti i diritti riservati. Il contenuto di questa pubblicazione non può essere, in tutto o in parte, riprodotto, archiviato in un sistema di recupero, trasmesso o distribuito con qualsiasi mezzo (elettronico, meccanico, fotocopia, registrazione o simile) senza la previa autorizzazione di CECOTEC INNOVACIONES, S.L.

1. PEÇAS E COMPONENTES

- A. Compartimento do frigorífico (Fig. 1)
 - 1. Prateleira de porta
 - 2. Prateleira de vidro do frigorífico
 - 3. Gaveta de frutas e legumes
- B. Compartimento congelador
 - 4. Gaveta pequena do congelador
 - 5. Gaveta do congelador

Ecrã (Fig. 2)

- 1. Indicador de temperatura do frigorífico
- 2. Indicador de temperatura do congelador
- 3. Ícone Fast Cooling
- 4. Ícone Modo Férias
- 5. Ícone Bloqueio do ecrã
- 6. Controlo de temperatura do frigorífico
- 7. Controlo de temperatura do congelador
- 8. Ícone Fast Freezing
- 9. Botão "Modo"
- 10. Botão Bloquear/Desbloquear

Nota:

Os gráficos deste manual são representações esquemáticas e podem não corresponder exatamente ao produto.

2. ANTES DE USAR

- Este aparelho é acondicionado em embalagens concebidas para o proteger durante o transporte. Retire o aparelho da sua caixa e remova todo o material de embalagem. Pode manter a caixa original e outras embalagens num local seguro para evitar danos no aparelho, caso necessite de o transportar no futuro. Se deseja descartar a embalagem original, certifique-se de reciclar todos os elementos corretamente.
- Certifique-se de que todas as peças e componentes estejam incluídos e em bom estado. Se algum deles faltar ou não estiver em boas condições, contactar imediatamente o Serviço de Assistência Técnica oficial da Cecotec.
- Este frigorífico não é apto para ser encastrado.
- Coloque o frigorífico em uma posição adequada e ajuste os pés para o nivelar. Recomenda-

- se limpar o frigorífico com um pano com sabão quente e secá-lo bem antes de o utilizar.
- Coloque o frigorífico e ajuste a sua altura, deixe-o repousar entre 4 e 6 horas e, depois, ligue-o. Isto ajudará a assegurar que o óleo do compressor assentou corretamente, e que o frigorífico está a funcionar normalmente.

3. FUNCIONAMENTO

Dimensões de instalação. Fig. 3

Selecione uma boa localização para colocar o frigorífico, num lugar plano e onde seja fácil de usar. Evite colocar o frigorífico perto de fontes que calor, luz solar direta ou humidade.

A (mm)	B (mm)	C (mm)	D (mm)	E (mm)	F (mm)	Altura (mm)	M (mm)
551	911	1774	1830	636	1661	393	1018

Os números acima são indicativos para efeitos de instalação. As dimensões reais do aparelho podem variar ligeiramente.

Para garantir que o frigorífico funcione com a máxima eficiência, deixe espaço suficiente ao redor, como mostra a figura 4.

Comissionamento

- Ligue o cabo de alimentação e ligue o interruptor.
- Ao iniciar pela primeira vez, o ecrã mostrará os respetivos valores de temperatura predefinidos (o compartimento frigorífico está regulado para 5°C; o compartimento congelador para -18°C).
- O modo predefinido é poupança de energia: o tempo de espera do ecrã são 20 segundos. Este modo permite-lhe poupar energia e prolongar a vida útil das luzes LED.

Descongelamento automático

Este frigorífico conta com um programa que controla a frequência e duração de descongelamento do congelador. Isto permitirá não ter de descongelar o congelador de forma manual nunca.

Ecrã LED e controlos de temperatura

O ecrã mostra as temperaturas do compartimento frigorífico e do compartimento congelador respetivamente. Pode mudar as definições de qualquer dos compartimentos, apenas pressione a seta para acima ou abaixo segundo a alteração que quer realizar.

Vedação da porta removível e fácil de limpar

A vedação das portas é fácil de remover e limpar, permitindo que o frigorífico funcione eficientemente durante mais tempo.

Transporte

- Não transporte o frigorífico na horizontal ou deitado.
- Não transporte o frigorífico pela porta ou pela pega; o frigorífico deve ser transportado levantando-o pela parte inferior.

Este aparelho não deve ser transportado nunca só por uma pessoa; são necessárias pelo menos duas para levantá-lo ou transportá-lo de forma segura. (Fig. 5)

Onde instalar o aparelho

- O frigorífico deve ser colocado sobre chão sólido e plano.
- Se for necessário amortecimento, devem ser utilizados blocos amortecedores estáveis, sólidos e não inflamáveis.
- NÃO USAR O EMBALAGEM DE ESPUMA COMO BLOCOS DE AMORTECIMENTO!
- O aparelho deve manter-se afastado de lugares húmidos ou onde possa haver água. A água e a sujidade devem ser eliminadas de qualquer superfície do aparelho o antes possível com um pano macio. Isto ajudará a prevenir a ferrugem e ajudará o seu aparelho a funcionar com a máxima eficiência.

Coloque o frigorífico num local bem ventilado, reserve algum espaço ao redor e atrás do frigorífico, e não cubra ou bloqueie a grelha de ar da placa de cobertura traseira do compressor na parte de trás do frigorífico. Mantenha o aparelho afastado de fontes de calor e da luz solar direta.

Pés ajustáveis. Fig. 6

- Quando o frigorífico estiver na caixa de embalagem, os pés estão apertados. Depois de o retirar da caixa para a instalação, certifique-se de ajustar os dois pés frontais à altura desejada; ajuste os dois pés com uma chave de porcas ou diretamente à mão.
- Os pés e os rolos traseiros devem estar em contacto com o chão para evitar que o frigorífico se mova, vibre ou faça ruídos.
- Ao mover o frigorífico, ajuste os pés no sentido contrário ao dos ponteiros do relógio para que não toquem no chão, depois incline suavemente o frigorífico para começar a movê-lo.

Prateleira da porta

- Desmontagem: segure ambos os lados da prateleira da porta com ambas as mãos. Empurrá-la do lado oposto ao entalhe e para dentro como se mostra na figura. Empurre até que a borda da prateleira da porta se separe da ranhura na guia.
- Montagem: segure ambos os lados da prateleira da porta com ambas as mãos. Instale

primeiro o fixador do lado do entalhe. Depois empurre o outro lado ligeiramente para dentro, o entalhe irá encaixar no lugar e a prateleira da porta será instalada. Certifique-se de que o dispositivo esteja devidamente instalado antes de o pôr em funcionamento. (Fig. 7)

Legenda da figura 7:

1. Guia da prateleira da porta
2. Revestimento da porta
3. Prateleira da porta

Seleção de modos

Cada vez que premir o botão "Modo", irá passar os diferentes modos de funcionamento.

- Modo Férias: o compartimento frigorífico funcionará em 8°C enquanto o compartimento congelador em -15°C.
- Modo Fast Freezing: o compartimento congelador funcionará continuamente para congelar os alimentos da forma mais rápida e mantê-los frescos. O modo Fast Freezing desliga-se automaticamente após 24h de funcionamento ou quando o compartimento congelador atingir os -28°C. Quando isto ocorrer, o ícone de Fast Freezing desligará e o compartimento congelador continuará a funcionar na temperatura predefinida anteriormente.
- Modo Fast Cooling: o compartimento frigorífico atinge a temperatura no menor tempo possível a fim de manter os alimentos o mais frescos possível. Quando ativar este modo, a temperatura do compartimento frigorífico irá estabelecer-se em 2°C automaticamente. O programa mantém-se durante um máximo de 150 minutos e logo desliga-se automaticamente. O ícone de Fast Cooling desligado quer dizer que o modo Fast Cooling está desativado, e a temperatura definida volta a ser a última escolhida antes do modo Fast Cooling comissionar.

Ajustes do compartimento congelador

A temperatura padrão do compartimento congelador é -18°C. Para mudá-la, pressione o botão "Congelador" para ver todas as opções de ajuste. Fig. 8

AVISO:

Não coloque alimentos frescos diretamente acima dos congelados.

Ajustes do compartimento frigorífico

A temperatura padrão do compartimento frigorífico é 5°C. Para mudá-la, pressione o botão "Frigorífico" para ver todas as opções de ajuste.

Botão Bloquear/Desbloquear

- Para ativar o bloqueio dos botões, pressione o botão Bloquear/Desbloquear e irá aparecer o ícone de um cadeado.

- Enquanto o frigorífico estiver bloqueado, os demais botões não irão funcionar. Se os tocar, soará uma campainha e o ícone de bloqueio piscará.
- Para desativar o bloqueio, mantenha pressionado o botão durante 3 segundos até que o ícone pare de piscar.

Alarme de porta aberta

Quando a porta do frigorífico estiver aberta durante mais de 1 minuto, soará um alarme para que o utilizador lembre de fechá-la. Uma vez fechada a porta, o alarme deixará de soar automaticamente.

Desligado/Ligado do compartimento frigorífico

Mantenha pressionado o botão "Controlo de temperatura do frigorífico" durante 5-10 segundos para ligar/desligar o compartimento frigorífico. Quando o compartimento frigorífico estiver desligado, o seu indicador de temperatura também estará. Quando o compartimento frigorífico estiver desligado, mantenha pressionado o botão "Controlo de temperatura do frigorífico" durante 5-10 segundos para ligá-lo de novo.

Compartimento do frigorífico (Fig. 10)

O compartimento frigorífico deve ser utilizado principalmente para armazenar os alimentos que serão consumidos num curto espaço de tempo.

Legenda da figura 10:

1. Prateleiras das portas
2. Prateleiras de vidro
3. Gavetas do frigorífico

Congelador (Fig. 9)

O compartimento congelador é utilizado para congelar alimentos, armazenar alimentos muito congelados e fazer cubos de gelo. Pode armazenar os alimentos durante longos períodos.

Legenda da figura 11:

1. Gavetas pequenas
2. Gavetas do congelador

Quando o interior estiver manchado com óleo ou alimentos gordos, deve ser limpo imediatamente para evitar o contacto prolongado com o revestimento, o que pode levar à corrosão e fissuras do revestimento.

Os compartimentos de alimentos congelados de duas estrelas (***) são adequados para armazenar alimentos pré-congelados, armazenar ou fazer gelados e cubos de gelo.

Os compartimentos com uma, (*) duas (***) ou três (****) estrelas não são adequados para congelar alimentos frescos.

Se o aparelho não for usado ou vazio durante longos períodos de tempo, desligue, deixe que se descongele, limpe, seque e deixe a porta aberta para evitar o aparecimento de bolor dentro do mesmo.

4. INSTRUÇÕES PARA O ARMAZENAMENTO DE ALIMENTOS

Precauções de utilização

- O frigorífico pode não funcionar consistentemente (pode descongelar o conteúdo ou a temperatura pode ficar demasiado quente no compartimento do congelador se colocado em locais onde a temperatura esteja fora da gama de temperaturas para a qual foram concebidos durante um período de tempo prolongado).
- A temperatura interna pode ser afetada por fatores tais como a localização do frigorífico, temperatura ambiente e a frequência com que a porta é aberta, etc., e deve ter em conta estes fatores se decidir utilizar quaisquer dispositivos de controlo de temperatura.

Instruções para armazenar os alimentos

- Ao armazenar alimentos congelados, coloque-os dentro do compartimento congelador.
- Não coloque alimentos engarrafados ou enlatados no congelador para evitar que estes rachem devido à formação de gelo. Antes de colocar os alimentos quentes no frigorífico, arrefeça-os primeiro até à temperatura ambiente, caso contrário, o consumo de energia aumentará.
- Marque a data de congelação no saco de embalagem dos alimentos para evitar que os alimentos excedam o limite de tempo.
- Divida os alimentos em pedaços e embale-os separadamente, para que congelem mais facilmente e não fiquem juntos.
- Os materiais de embalagem devem ser inodoros, herméticos, impermeáveis e não poluentes, de modo que os alimentos embalados não sejam facilmente contaminados por outros odores, evitando assim a perda de qualidade.
- Não coloque demasiados alimentos frescos de uma só vez no compartimento congelador, de preferência não excedendo o limite de capacidade do congelador do frigorífico.
- Os alimentos descongelados não podem ser recongelados.
- As garrafas ou recipientes de vidro não devem ser colocados no congelador ou na saída de ar da conduta do compartimento frigorífico, caso contrário podem explodir.
- Os alimentos não podem bloquear a saída de ar; caso contrário, impedirá a circulação adequada do ar.

Armazenamento de alimentos

A seguir, veremos como pode fazer o melhor uso deles para o armazenamento de alimentos. As prateleiras de vidro e a gaveta de frutas e legumes podem ser removidas para armazenamento de alimentos, se necessário.

Nota: não permita que os alimentos toquem diretamente as superfícies no interior do aparelho.

Lacticínios e ovos

- A maioria dos produtos lácteos pré-embalados têm uma data de validade incorporada ou consumo preferencial. Armazene-os no compartimento de arrefecimento e utilize-os durante o período de tempo recomendado.
- A manteiga pode ser contaminada com odores fortes, por isso é melhor mantê-la num recipiente selado. Deve armazenar os ovos no compartimento de arrefecimento.

Carne vermelha

- Coloque carne vermelha fresca sobre um prato e cubra frouxamente com papel encerado, plástico ou folha de alumínio.
- Armazene carne crua e cozinhada em pratos separados. Isto evitará que os líquidos que possam ser libertados da carne crua contaminem o produto cozinhado.

Aves

- As aves inteiras frescas devem ser enxaguadas por dentro e por fora sob água fria, secas e colocadas num prato. Cubra-las frouxamente com folha de plástico ou alumínio
- Também deve armazenar peças de aves desta forma. Corte aves inteiras mesmo antes de cozinhar. Caso contrário, podem ocorrer intoxicações alimentares.

Peixes e mariscos

- Deve consumir-se peixe inteiro e os filetes no mesmo dia de compra. Armazene-os num prato coberto com película plástica, papel encerado ou folha de alumínio até estar pronto a comer. Se armazenar durante a noite ou por mais tempo, tenha especial cuidado em seleccionar peixe muito fresco.
- O peixe inteiro deve ser lavado com água fria para remover escamas e sujidade, depois seque com papel de cozinha. Coloque o peixe inteiro ou filetes num saco de plástico hermético.
- Mantenha os mariscos sempre refrigerados. Consuma dentro de 1-2 dias.

Comida pronta e restos de comida

- Pode armazenar estes alimentos num recipiente coberto adequado, para que os alimentos não sequem. Conservar apenas por 1-2 dias.
- Reaqueça as sobras apenas uma vez até elas libertarem vapor.

Gaveta de frutas e legumes

- Esta gaveta é o lugar ideal no frigorífico para frutas e legumes frescos.
- Tenha cuidado para não armazenar os seguintes alimentos a temperaturas inferiores a 6°C durante longos períodos de tempo: citrinos, melão, beringela, ananás, papaia, aboborinha,

maracujá, pepino, pimento e tomate.

- Podem ocorrer alterações indesejáveis a baixas temperaturas, tais como amolecimento, acastanhamento ou decomposição acelerada
- Não refrigere abacates (até estarem maduros), bananas ou mangas.

ALIMENTO	Localização (Compartimento frigorífico)
Manteiga, queijo	Prateleira superior da porta
Ovos	Prateleira da porta
Frutas e legumes	Gaveta
Carne, salsichas, queijo, leite	Área baixa (prateleira inferior/tampa da gaveta)
Lacticínios, alimentos enlatados, conservas	Prateleira superior ou prateleira da porta
Bebidas e garrafas	Prateleira da porta
ALIMENTO	Localização (Compartimento congelador)
Alimentos congelados pequenos	Prateleira da porta
Alimentos congelados embalados	Gaveta do congelador
Peixe, carne, gelado	Área baixa (prateleira ou gaveta inferior)

Nota:

Não permita que os alimentos toquem diretamente na superfície do dispositivo. Deve embrulhar os alimentos separadamente em folha de alumínio ou celofane ou em recipientes de plástico herméticos.

Congelação e armazenamento dos alimentos no congelador

- Para armazenar os alimentos totalmente congelados.
- Para fazer cubos de gelo.
- Para congelar alimentos.

Nota:

Certifique-se de que a porta do congelador está fechada.

Compra de alimentos congelados

- A embalagem deve estar intacta.

- Consuma antes da data de validade.
- Se possível, transporte os alimentos totalmente congelados num saco isolado e colocá-los imediatamente no congelador.

Armazenamento de alimentos congelados

Armazenar a -18°C ou menos. Evite abrir desnecessariamente a porta do compartimento congelador.

Congelação de alimentos frescos

- Congele apenas alimentos frescos e em bom estado.
- Para preservar melhor o valor nutricional, o sabor e a cor, os vegetais devem ser escaldados antes da congelação. As beringelas, pimentos, abobrinhas e espargos não necessitam de escaldado.

Os seguintes alimentos são aptos para congelação:

Bolos e pasteleria, peixe e marisco, carne, caça, aves, legumes, frutas, ervas aromáticas, ovos sem casca, produtos lácteos como queijo e manteiga, refeições prontas e restos como sopas, guisados, carne e peixe cozidos, pratos de batata, soufflés e sobremesas.

Os seguintes alimentos não são aptos para congelação:

Tipos de vegetais que são normalmente consumidos crus, tais como alface ou rabanetes, ovos com casca, uvas, maçãs, peras e pêssegos inteiros, ovos cozidos, iogurte, leite fermentado, nata fermentada e maionese.

Tempos de armazenamento recomendados para alimentos congelados no congelador

Estes tempos variam segundo o tipo de alimento. Os alimentos congelados podem ser armazenados durante 1 a 12 meses (mínimo -18°C).

ALIMENTO	Tempo de armazenamento
Bacon, estufados, leite	1 mês
Pão, gelado, enchidos, bolos, mariscos preparados, peixe gordo, etc.	2 meses
Peixe não gordo, marisco, pizza, pasteleria e muffins	3 meses
Presunto, bolos, biscoitos, costeletas de vitela e borrego, pedaços de aves	4 meses

Manteiga, legumes (escaldados), ovos e gemas inteiros, lagostins cozidos, carne picada (crua), carne de porco (crua)	6 meses
Fruta (seca ou em calda), claras de ovo, carne de vaca (crua), galinha inteira, borrego (crua), bolos de fruta	12 meses

Nota:

Os tempos na tabela são indicativos e dependem de fatores externos, utilize-os apenas como referência.

5. LIMPEZA E MANUTENÇÃO

Precauções para a limpeza interna e externa do frigorífico

- Antes de limpar o aparelho, desligue-o e desconecte-o da corrente.
- Durante a limpeza, certifique-se de que nenhuma água entra no interruptor, ecrã, luz da porta e painel de controlo superior.
- Remova a sujidade do exterior do frigorífico com um pano macio e limpo e deixe o frigorífico secar naturalmente.
- Ao limpar a vedação da porta, utilize sempre água limpa e um pano seco e deixe-o secar naturalmente. Humedeça um pano macio com água morna ou um agente de limpeza neutro para limpar o corpo do frigorífico, exceto a tira de vedação da porta.
- Não limpe o frigorífico diretamente com água, pois isto afetará as propriedades de isolamento elétrico, entre outras coisas.
- O frigorífico não deve ser limpo com esfregões de metal, escovas, agentes de limpeza abrasivos, detergentes alcalinos fortes, líquidos de limpeza inflamáveis ou tóxicos.

Após a limpeza, ligue a ficha de alimentação do frigorífico e volte a ligá-lo.

Informação geral

Férias

Quando quiser ir de férias, é melhor manter o frigorífico em funcionamento contínuo e deixar alimentos que possam ser guardados por um curto período de tempo. Se desejar desligar o frigorífico, remova todos os alimentos, desligue a ficha de alimentação, limpe bem o interior do frigorífico e abra a porta para evitar odores desagradáveis.

Em caso de falha de energia

Em geral, uma breve falha de energia não afetará abruptamente a temperatura do frigorífico. Contudo, se a falha de energia durar muito tempo, deve reduzir a frequência de abertura do

frigorífico e não colocar alimentos frescos no frigorífico (para evitar acelerar o aumento da temperatura no frigorífico).

Se souber que uma falha de energia está a chegar, pode ativar o modo Fast Freezing e o modo Fast Cooling antecipadamente para manter a temperatura do frigorífico no valor mais baixo.

Desligado

Em geral, não é recomendado desligar o frigorífico ou desligar o cabo de alimentação, caso contrário, a vida útil do frigorífico pode ser afetada.

Dicas para poupar energia

- Mantenha o aparelho afastado de fontes de calor e da luz solar direta.
- Antes de armazenar alimentos quentes, arrefeça-os à temperatura ambiente e depois armazene-os no frigorífico.
- Não deixe a porta aberta, reduza a frequência de abertura e encurte o tempo de abertura.
- Ao descongelar alimentos congelados, pode colocá-los no compartimento do frigorífico, o que ajudará a arrefecê-los.
- Certifique-se de que o sensor de temperatura não está obstruído ou coberto por alimentos, e mantenha uma distância adequada em relação aos alimentos.

6. RESOLUÇÃO DE PROBLEMAS

Fenómenos normais

Falha do botão

Verifique se o frigorífico está em modo de bloqueio, quando está em modo de bloqueio, os botões não funcionam.

Demora muito a arrancar

Quando a temperatura ambiente é demasiado elevada, o frigorífico demora muito tempo a arrancar.

Alguns componentes aquecem

Alguns componentes aquecem após um tempo em funcionamento, é totalmente normal.

Gotas de condensação

Quando o ar exterior entra na superfície interior fria do frigorífico, podem formar-se gotas de condensação. Se a humidade no lugar de instalação for elevada ou é estação de chuvas, podem formar-se gotas de condensação no exterior do frigorífico. Este é um fenómeno natural que ocorre durante o tempo húmido, limpe as gotas de água com um pano seco.

Ruído

- Quando o frigorífico é operado pela primeira vez, funcionará a alta velocidade para arrefecer rapidamente e o som pode parecer mais alto. Quando a temperatura interna desce abaixo de um certo nível, o ruído diminuirá.
- Quando o frigorífico é ligado ou desligado, quando várias peças se expandem ou contraem, quando vários dispositivos de controlo funcionam ou quando a temperatura dentro do frigorífico muda, ouvem-se ruídos, mas estes são ruídos normais.

O frigorífico aquece

Durante o funcionamento, a temperatura do condensador está acima de 80°C, por favor, não o toque, pode causar-lhe ferimentos graves.

O frigorífico demora muito tempo a arrefecer

Se a temperatura ambiente for demasiado alta ou se colocar demasiados alimentos frescos no frigorífico, levará muito tempo a baixar a temperatura para os valores estabelecidos.

Antes de chamar ao Serviço Técnico, por favor, consulte esta lista. Esta lista inclui incidências comuns que não são o resultado de trabalhos ou materiais defeituosos neste aparelho.

Falha	Possíveis causas	Possíveis soluções
Nada é mostrado no ecrã.	A ficha do aparelho não está devidamente inserida na tomada. O fusível de rede está desligado.	Ligue a ficha à tomada principal. Verifique a potência: o fusível deve estar ligado.
O alarme soa.	A porta está ligeiramente aberta ou não foi fechada durante mais de 1 minuto.	Feche completamente a porta.
O frigorífico não funciona.	Está em modo de descongelamento. A fonte de alimentação não está ligada corretamente.	Isto é normal se estiver a descongelar. Verifique se a fonte de alimentação está ligada corretamente.
O frigorífico demora muito tempo a arrefecer.	O frigorífico foi recentemente desligado durante um período de tempo. Tem colocado muitos alimentos frescos ou quentes. As portas são abertas com demasiada frequência ou durante muito tempo.	O frigorífico demora umas horas em arrefecer completamente. Os alimentos quentes fazem que o frigorífico demore mais tempo em atingir a temperatura desejada. O ar quente que entra no frigorífico faz o mesmo efeito. Não abra a porta tão frequentemente.

Vibração.	O chão é irregular ou fraco. A vibração provém de objetos colocados no topo do frigorífico. O frigorífico toca na parede ou numa peça de mobiliário.	Certifique-se de que o chão é nivelado, sólido e capaz de suportar o peso do frigorífico. Retire os objetos. Mova o frigorífico de modo que não toque na parede ou no mobiliário.
-----------	--	---

Nota:

Se nenhuma destas situações corresponder ao seu problema, não tente desmontar ou reparar o aparelho por si próprio. As reparações efetuadas por pessoas inexperientes podem resultar em ferimentos ou avarias graves. Por favor, contacte a loja local onde efetuou a sua compra. A reparação deve ser efetuada por um técnico autorizado e só devem ser utilizadas peças sobressalentes originais.

7. ESPECIFICAÇÕES TÉCNICAS

Producto	Bolero CoolMarket 4D 490 Inox E	Bolero CoolMarket 4D 490 Dark E	Bolero CoolMarket 4D 490 Glass E
Referência	02455	02456	02457
Código QR			
Tensão nominal	220-240 V~		
Frequência nominal	50 Hz		
Corrente nominal	1,4 A		
Classe climática	SN/N/ST/T*		
Refrigerante	R600a (85 g)		
Isolamento	Ciclopentano		

(*) Frigorífico destinado a ser utilizado a temperaturas ambientes entre 10°C e 43°C. Este produto contém uma fonte de luz eficiente em termos energéticos F.

As especificações técnicas podem ser alteradas sem notificação prévia para melhorar a qualidade do produto.

Fabricado em China | Desenhado em Espanha

8. RECICLAGEM DE APARELHOS ELÉTRICOS E ELETRÓNICOS



Este símbolo indica que, de acordo com os regulamentos aplicáveis, o produto e/ou a bateria devem ser eliminados separadamente do lixo doméstico. Quando este produto atingir o fim da sua vida útil, deverá remover as pilhas/baterias/acumuladores e levá-lo para um ponto de recolha designado pelas autoridades locais.

Para obter informação detalhada acerca da forma mais adequada de eliminar os seus equipamentos elétricos e eletrónicos e/ou as correspondentes baterias, o consumidor deverá contactar com as autoridades locais. A conformidade com as diretrizes acima referidas ajudará a proteger o ambiente.

9. GARANTIA E SAT

A Cecotec será responsável perante o utilizador ou consumidor final por qualquer falta de conformidade que exista no momento da entrega do produto nos termos, condições e prazos estabelecidos pelos regulamentos aplicáveis.

Manter crianças e animais de estimação afastados da máquina durante a sua utilização.

Se deteta uma ocorrência com o produto ou tem alguma consulta, entre em contacto com o Serviço de Assistência Técnica oficial da Cecotec através do número de telefone +34 96 321 07 28.

10. COPYRIGHT

Os direitos de propriedade intelectual dos textos deste manual pertencem à CECOTEC INNOVACIONES, S.L. Todos os direitos reservados. O conteúdo desta publicação não pode, no todo ou em parte, ser reproduzido, armazenado num sistema de recuperação, transmitido ou distribuído por qualquer meio (eletrónico, mecânico, fotocópia, gravação ou similar) sem a autorização prévia da CECOTEC INNOVACIONES, S.L.

1. ONDERDELEN EN COMPONENTEN

- A. Koelgedeelte (Afb. 1)
1. Koelkast deur plank
 2. Glazen koelkastrekken
 3. Fruit- en groentelade
- B. Vriesgedeelte
4. Kleine vrieslade
 5. Vriezerlade

Display (Afb. 2)

1. Indicator koelkasttemperatuur
2. Indicator vriestemperatuur
3. Fast Cooling icoon
4. Vakantie modus icoon
5. Schermvergrendeling icoon
6. Temperatuurregeling koelkast
7. Temperatuurregeling vriezer
8. Fast Freezing icoon
9. Icoon "Modus"
10. Knop vergrendelen/ontgrendelen

Opmerking:

De afbeeldingen in deze handleiding zijn schematische weergaven en komen mogelijk niet exact overeen met het product.

2. VOOR U HET TOESTEL GEBRUIKT

- Dit apparaat heeft een verpakking die ontworpen is om het tijdens het transport te beschermen. Haal het apparaat uit de doos en verwijder al het verpakkingsmateriaal. U kunt de originele doos en andere verpakking op een veilige plaats bewaren om beschadiging van het toestel te voorkomen als u het in de toekomst moet vervoeren. Als u de verpakking toch weggooit, zorg er dan voor een correcte recycling.
- Controleer of alle onderdelen en componenten aanwezig en in goede staat zijn. Als een van deze ontbreekt of niet in goede staat is, neem dan onmiddellijk contact op met de Technische Dienst van Cecotec.
- Dit toestel is niet geschikt voor inbouw.
- Plaats de koelkast op een geschikte plaats en stel de poten bij om hem waterpas te zetten.

Het wordt aanbevolen het apparaat te reinigen met een warm zeepsopje en het voor gebruik goed te drogen.

- Plaats de koelkast en stel de hoogte in, maak hem schoon, laat hem 4 tot 6 uur staan en zet hem dan aan. Dit zal ertoe bijdragen dat de compressorolie goed is gaan zitten en dat het apparaat normaal werkt.

3. WERKING

Montageafmetingen. Afb. 3

Kies een goede plaats om uw toestel te plaatsen, op een vlakke plaats waar het gemakkelijk te gebruiken is. Plaats het apparaat niet in de buurt van warmtebronnen, direct zonlicht of vocht.

A (mm)	B (mm)	C (mm)	D (mm)	E (mm)	F (mm)	Hoogte (mm)	M (mm)
551	911	1774	1830	636	1661	393	1018

De bovenstaande cijfers zijn indicatief voor installatiedoelinden. De werkelijke afmetingen van het apparaat kunnen licht afwijken.

Voor een optimale werking van het apparaat moet er voldoende ruimte rond het apparaat zijn, zoals aangegeven in afbeelding 4.

Inbedrijfstelling

- Sluit de stroomkabel aan en zet de schakelaar aan.
- Bij de eerste start toont het display de respectieve vooraf ingestelde temperatuurwaarden (koelkastcompartiment is ingesteld op 5°C; vriezercompartiment op -18°C).
- De standaardmodus is de energiebesparingsmodus: de time-out van het display bedraagt 20 seconden. Deze stand bespaart energie en verlengt de levensduur van de LED-lampjes.

Automatisch ontdooien

Dit apparaat is uitgerust met een programma dat de frequentie en de duur van het ontdooien van de vriezer regelt. Zo hoeft u de vriezer nooit handmatig te ontdooien.

LED-display en temperatuurregeling

Het display toont de temperaturen van respectievelijk het koel- en het vriesgedeelte. Om de instelling in een van de twee compartimenten te wijzigen, drukt u op de pijl omhoog of omlaag, afhankelijk van de gewenste wijziging.

Verwijderbare, gemakkelijk te reinigen deurafdichting

De deurafdichtingen zijn gemakkelijk te verwijderen en te reinigen, waardoor het product langer efficiënt blijft werken.

Transport

- Vervoer de koelkast niet horizontaal of liggend.
- Draag de koelkast niet aan de deur of de handgreep; de koelkast moet worden gedragen door de onderkant op te tillen.

Dit apparaat mag nooit door één persoon worden gedragen; er zijn minstens twee personen nodig om het veilig op te tillen of te dragen. (Afb. 5)

Waar het apparaat te installeren

- De koelkast moet op een stevige, vlakke vloer worden geplaatst.
- Indien opvulling nodig is, moeten stabiele, stevige en niet-ontvlambare opvulblokken worden gebruikt.
- GEBRUIK GEEN SCHUIMVERPAKKING ALS OPVULBLOK!
- Het apparaat moet uit de buurt van vochtige of natte plaatsen worden gehouden. Water of vuil moet zo snel mogelijk met een zachte doek van elk oppervlak van het apparaat worden verwijderd. Dit helpt roest voorkomen en helpt uw apparaat optimaal te functioneren.

Plaats de koelkast op een goed geventileerde plaats, reserveer wat ruimte rond en achter de koelkast, en bedek of blokkeer het luchtrooster van de afdekplaat van de compressor aan de achterkant van de koelkast niet. Houd het apparaat uit de buurt van warmtebronnen en direct zonlicht.

Verstelbare poten Afb. 6

- Wanneer de koelkast in de verpakkingendoos zit, zijn de poten strak ingepakt. Nadat het uit de doos is gehaald voor installatie, moet u de twee voorpoten op de gewenste hoogte instellen; stel de twee poten af met een sleutel of rechtstreeks met de hand.
- De poten en de achterste rollers moeten de vloer raken om te voorkomen dat de koelkast beweegt, trilt of lawaai maakt.
- Wanneer u de koelkast verplaatst, stelt u de poten tegen de klok in zo af dat ze de vloer niet raken en kantelt u de koelkast voorzichtig om hem te gaan verplaatsen.

Deurbak

- Demontage: houd beide zijden van de deurplank met beide handen vast. Druk het in vanaf de kant tegenover de inkeping en duw het in zoals aangegeven op de tekening. Duw tot de rand van de deurplank loskomt van de groef in de geleider.
- Montage: houd beide zijden van de deurplank met beide handen vast. Installeer de bevestiging eerst aan de kant met de inkeping. Duw vervolgens de andere kant iets naar

binnen, de inkeping klikt vast en de deurplank is geïnstalleerd. Zorg ervoor dat het toestel correct geïnstalleerd is alvorens het in gebruik te nemen. (Afb. 7)

Legende afbeelding 7:

1. Deurplankgeleider
2. Deurbekleding
3. Deurbak

Modus selectie

Telkens wanneer u op de toets "Modus" drukt, doorloopt u de verschillende bedrijfsmodi.

Vakantie modus: het koelkastcompartiment werkt op 8°C en het vriescompartiment op -15°C.

- Fast Freezing modus: de vriezer draait continu om voedsel sneller te bevriezen en vers te houden. De Fast Freezing modus wordt automatisch uitgeschakeld na 24 uur werking of wanneer het vriesvak -28°C bereikt. Wanneer dit gebeurt, gaat het Fast Freezing icoon uit en blijft het vriesvak werken op de vorige vooraf ingestelde temperatuur.
- Fast Cooling modus: het koelkastcompartiment bereikt de temperatuur in de kortst mogelijke tijd om voedsel zo vers mogelijk te houden. Wanneer u deze modus activeert, wordt de temperatuur van het koelkastcompartiment automatisch ingesteld op 2°C. Het programma wordt maximaal 150 minuten aangehouden en schakelt dan automatisch uit. Wanneer het Fast Cooling icoon uitgaat, betekent dit dat de Fast Cooling modus is uitgeschakeld, en dat de ingestelde temperatuur terugkeert naar de laatste voordat de Fast Cooling modus in werking treedt.

Instellingen vriezercompartiment

De standaard temperatuur van de vriezer is -18°C. Om de temperatuur te wijzigen, drukt u op de toets "Vriezer" om alle instelmogelijkheden te bekijken. Afb. 8

WAARSCHUWING:

Plaats geen vers voedsel direct op bevroren voedsel.

Instellingen koelkastcompartiment

De standaard temperatuur van het koelgedeelte is 5°C. Om de temperatuur te wijzigen, drukt u op de toets "Koelkast" om alle instelmogelijkheden te bekijken.

Knop vergrendelen/ontgrendelen

- Om de toetsvergrendeling te activeren, drukt u op de toets vergrendelen/ontgrendelen, er verschijnt een hangsloticoon.
- Als de koelkast vergrendeld is, werken de andere toetsen niet en bij aanraking klinkt er een geluidssignaal en knippert het sloticoon.
- Om de vergrendelingsfunctie uit te schakelen, houdt u dezelfde toets 3 seconden ingedrukt tot het icoon stopt met knipperen.

Open deur alarm

Wanneer de deur van de koelkast langer dan 1 minuut openstaat, gaat er een alarm af om de gebruiker eraan te herinneren de deur te sluiten. Zodra de deur gesloten is, stopt het alarm automatisch.

Uitschakelen/aanzetten van het koelkastcompartiment

Houd de toets "Temperatuurregeling koelkast" 5-10 sec. ingedrukt om het koelkastcompartiment aan/uit te zetten. Wanneer het koelkastcompartiment wordt uitgeschakeld, gaat ook de temperatuurindicator uit. Wanneer het koelkastcompartiment is uitgeschakeld, houdt u de toets "Temperatuurregeling koelkast" 5-10 sec. ingedrukt om het weer in te schakelen.

Koelkastcompartiment (Afb. 10)

Het koelkastcompartiment moet vooral worden gebruikt voor het bewaren van voedsel dat binnen korte tijd wordt geconsumeerd.

Legende afbeelding 10:

1. Deurbakken
2. Glazen planken
3. Koelkastladen

Vriezer (Afb. 9)

De vriezer wordt gebruikt voor het invriezen van voedsel, het bewaren van diepgevroren voedsel en het maken van ijsblokjes. Het kan voedsel lang bewaren.

Legende afbeelding 11:

1. Kleine lades
2. Vriezerladen

Wanneer het interieur is bevuild met olie of vet voedsel, moet het onmiddellijk worden gereinigd om langdurig contact met de coating te voorkomen, wat kan leiden tot corrosie en barsten van de coating.

De diepvriesvakken met twee sterren (***) zijn geschikt voor het bewaren van voorgebakken levensmiddelen, het bewaren of bereiden van ijs en het maken van ijsblokjes.

Compartimenten met één (*), twee (**) of drie (***) sterren zijn niet geschikt voor het invriezen van verse levensmiddelen.

Als de toestel gedurende lange tijd niet wordt gebruikt of leeg staat, zet hem dan uit, laat hem ontdooien, maak hem schoon, droog en laat de deur open om schimmelvorming in de vriezer te voorkomen.

4. INSTRUCTIES VOOR HET BEWAREN VAN VOEDSEL**Voorzorgsmaatregelen voor gebruik**

- Het is mogelijk dat de koelkast niet consistent werkt (ontdooien van de inhoud of te hoge temperatuur in het vriesgedeelte) als deze gedurende langere tijd op plaatsen wordt gezet waarvan de temperatuur buiten het temperatuurbereik ligt waarvoor ze zijn ontworpen.
- De inwendige temperatuur kan worden beïnvloed door factoren zoals de plaats van de koelkast, de omgevingstemperatuur en de frequentie waarmee de deur wordt geopend, enz.

Instructies voor het bewaren van voedsel

- Bij het bewaren van bevroren voedsel, bewaar diepvriesproducten in de vriezer.
- Doe geen levensmiddelen in flessen of blikken in de vriezer om te voorkomen dat ze barsten door ijsvorming. Voordat u warm voedsel in de koelkast zet, moet u het eerst afkoelen tot kamertemperatuur, anders neemt het energieverbruik toe.
- Markeer de vriesdatum op de verpakking van het voedsel om te voorkomen dat het voedsel de tijdslimiet overschrijdt.
- Verdeel het voedsel in stukjes en verpak ze apart, zodat ze makkelijker invriezen en niet aan elkaar plakken.
- Het verpakkingsmateriaal moet geurloos, luchtdicht, ondoordringbaar en niet-vervuilend zijn, zodat het verpakte voedsel niet gemakkelijk door andere geuren wordt besmet, waardoor kwaliteitsverlies wordt voorkomen.
- Doe niet te veel verse levensmiddelen tegelijk in de vriezer, bij voorkeur niet meer dan de maximale vriescapaciteit van de koelkast.
- Ontdooid voedsel kan niet opnieuw worden ingevroren.
- Vriezer Glazen flessen of verpakkingen mogen niet in de vriezer of in het luchtkanaal van het koelkastcompartiment worden geplaatst, omdat ze anders kunnen exploderen.
- Het voedsel mag de luchtuitlaat niet blokkeren, anders belemmert het een goede luchtcirculatie.

Voedselopslag

Hieronder leggen we u uit hoe u ze het best kunt gebruiken voor voedselopslag. De glazen planken en de fruit- en groentelade kunnen indien nodig worden verwijderd om voedsel op te slaan.

Opmerking: zorg ervoor dat het voedsel niet rechtstreeks in aanraking komt met de oppervlakken in het apparaat.

Zuivel en eieren

- De meeste voorverpakte zuivelproducten hebben een houdbaarheidsdatum. Bewaar ze in het koelvak en gebruik ze gedurende de aanbevolen periode.
- Boter kan worden besmet met sterke geuren, dus bewaar het bij voorkeur in een afgesloten verpakking Eieren moeten worden bewaard in het koelvak.

Rood vlees

- Leg vers rood vlees op een bord en bedek het losjes met papier, plastic of aluminiumfolie.
- Bewaar rauw en gekookt vlees in aparte schalen. Zo wordt voorkomen dat vloeistoffen die uit het rauwe vlees kunnen vrijkomen, het gekookte product verontreinigen.

Gevogelte

- Verse hele vogels moeten van binnen en van buiten onder koud stromend water worden afgespoeld, gedroogd en op een bord gelegd. Bedek ze losjes af met plastic of aluminiumfolie
- U moet ook stukken gevogelte op deze manier bewaren. Vul hele vogels vlak voor het koken. Anders kan er voedselvergiftiging optreden.

Vis en zeevruchten

- Hele vis en filets moeten op de dag van aankoop worden geconsumeerd. Bewaar in een schaal afgedekt met plasticfolie, waspapier of aluminiumfolie tot u klaar bent om te eten. Als u de vis 's nachts of langer bewaart, zorg er dan voor dat u zeer verse vis kiest.
- De hele vis moet met koud water worden afgespoeld om schubben en vuil te verwijderen, en vervolgens met keukenpapier worden gedroogd. Doe de hele vis of filets in een luchtdichte plastic zak.
- Bewaar zeevruchten te allen tijde in de koelkast. Consumeer binnen 1-2 dagen.

Kant-en-klaarmaaltijden en restjes

- U kunt dit voedsel bewaren in een geschikte overdekte bak, zodat het voedsel niet uitdroogt. U kunt het 1 tot 2 dagen bewaren.
- Verwarm de restjes slechts eenmaal tot ze stoom afgeven.

Fruit- en groentelade

- Deze lade is de ideale plaats in de koelkast voor vers fruit en verse groenten.
- Bewaar de volgende levensmiddelen niet gedurende lange tijd bij temperaturen onder 6°C: citrusvruchten, meloen, aubergine, ananas, papaja, courgette, passievrucht, komkommer, paprika en tomaten.
- Bij lage temperatuur kunnen ongewenste veranderingen optreden, zoals zacht worden, bruinverkleuring of versnelde ontleding
- Bewaar avocado's (tot ze rijp zijn), bananen en mango's niet in de koelkast.

ETENSWAAR	Plaats (Koelkast compartiment)
Boter, kaas	Bovenste deurbak
Eieren	Deurbak

Groenten en fruit	Fruit- en groentelade
Vlees, worstjes, kaas, melk	Laag gedeelte (onderste plank/lade bovenkant)
Zuivelproducten, ingeblikt voedsel, blikjes	Bovenste plank of deurbak
Dranken en flessen	Deurbak
ETENSWAAR	Plaats (Vriezer compartiment)
Kleine diepvriesproducten	Deurbak
Bevroren verpakte levensmiddelen	Vriezerlade
Vis, vlees, ijs	Laag gedeelte (onderste plank/lade bovenkant)

Opmerking:

Zorg dat voedsel het oppervlak van het apparaat niet rechtstreeks aanraakt. U moet het voedsel apart verpakken in aluminiumfolie of cellofaan of in luchtdichte plastic bakjes.

Voedsel invriezen en bewaren in de vriezer

- Voor het bewaren van volledig bevroren voedsel.
- Om ijsblokjes te maken.
- Om voedsel in te vriezen.

Opmerking:

Controleer of de deur van de vriezer goed gesloten is.

Aankoop van bevroren voedsel

- De verpakking moet intact zijn.
- Gebruik voor de vervaldatum.
- Vervoer indien mogelijk volledig ingevroren voedsel in een geïsoleerde zak en plaats het onmiddellijk in de vriezer.

Diepvriesopslag

Bewaren bij -18 °C of lager. Vermijd het onnodig openen van de deur van de vriezer.

Invriezen van verse levensmiddelen

- Vries alleen vers, onbeschadigd voedsel in.
- Om de voedingswaarde, smaak en kleur zo goed mogelijk te behouden, moeten groenten vóór het invriezen worden geblancheerd. Aubergines, paprika's, courgettes en asperges hoeven niet te worden geblancheerd.

De volgende levensmiddelen zijn geschikt om in te vriezen:

Gebak, vis en zeevruchten, vlees, wild, gevogelte, groenten, fruit, kruiden, eieren uit de schaal, zuivelproducten zoals kaas en boter, kant-en-klare maaltijden en restjes zoals soepen, stoofschotels, gekookt vlees en vis, aardappelgerecht, soufflés en desserts.

De volgende levensmiddelen zijn niet geschikt om in te vriezen:

Groentesoorten die gewoonlijk rauw worden gegeten, zoals sla of radijsjes, eieren in de schaal, druiven, appels, hele appels, peren en perziken, hardgekookte eieren, yoghurt, gefermenteerde melk, gefermenteerde room en mayonaise.

Aanbevolen bewaartijden voor bevroren levensmiddelen in de vriezer

Deze tijden variëren afhankelijk van het soort voedsel. Voedsel dat u invriest kan 1 tot 12 maanden bewaard worden (minimum -18°C).

ETENSWAAR	Houdbaarheid
Spek, stoofschotels, melk	1 maand
Brood, ijs, worst, gebak, bereide zeevruchten, vette vis, enz.	2 maanden
Niet-blauwe vis, zeevruchten, pizza, gebak en muffins	3 maanden
Ham, gebak, koekjes, kalfs- en lamskoteletjes, stukjes gevogelte	4 maanden
Boter, groenten (geblancheerd), hele eieren en dooiers, gekookte rivierkreeft, gehakt vlees (rauw), varkensvlees (rauw)	6 maanden
Fruit (gedroogd of op siroop), eiwitten, rundvlees (rauw), hele kip, lam (rauw), vruchtencakejes.	12 maanden

Opmerking:

De tijden in de tabel zijn bij benadering en afhankelijk van externe factoren; gebruik ze alleen als referentie.

5. SCHOONMAAK EN ONDERHOUD

Voorzorgsmaatregelen voor de inwendige en uitwendige reiniging van de koelkast

- Schakel het toestel uit en trek de stekker uit het stopcontact vooraleer het schoon te maken.

- Let er tijdens het reinigen op dat er geen water in de schakelaar, het display, de deurverlichting en het bovenste bedieningspaneel komt.
- Verwijder vuil van de buitenkant van de koelkast met een zachte, schone doek en laat de koelkast op natuurlijke wijze drogen.
- Gebruik voor het schoonmaken van de deurafdichting altijd schoon water en een droge doek en laat het op natuurlijke wijze drogen. Bevochtig een zachte doek met lauw water of een neutraal schoonmaakmiddel om de behuizing van de koelkast te reinigen, met uitzondering van de afdichtstrip van de deur.
- Reinig de koelkast niet rechtstreeks met water, omdat dit onder andere de elektrische isolatie-eigenschappen aantast.
- De koelkast mag niet worden gereinigd met metalen schuursponsjes, borstels, schurende reinigingsmiddelen, sterk alkalische reinigingsmiddelen, ontvlambare of giftige reinigingsvloeistoffen.

Sluit na de reiniging de stekker van de koelkast aan en schakel hem weer in.

Algemene informatie

Vakantie

Wanneer u op vakantie wilt gaan, kunt u de koelkast het beste continu laten werken en voedsel laten staan dat kort houdbaar is. Als u de koelkast wilt uitschakelen, verwijdert u alle levensmiddelen, trekt u de stekker uit het stopcontact, maakt u de binnenkant van de koelkast grondig schoon en opent u de deur om onaangename geuren te voorkomen.

Bij stroomuitval

In het algemeen zal een korte stroomstoring de temperatuur van de koelkast niet abrupt beïnvloeden. Als de stroomstoring echter lang duurt, moet u de koelkast minder vaak openen en geen verse levensmiddelen in de koelkast leggen (om de temperatuurstijging in de koelkast niet te versnellen).

Als u weet dat er een stroomstoring op komst is, kunt u vooraf de Fast Freezing modus en de Fast Cooling modus activeren om de koelkasttemperatuur op de laagste waarde te houden.

Uitschakelen

In het algemeen wordt afgeraden de koelkast uit te schakelen of het netsnoer los te koppelen, omdat anders de levensduur van de koelkast kan worden beïnvloed.

Tips voor energiebesparing

- Houd de koelkast uit de buurt van warmtebronnen en direct zonlicht.
- Voordat u warm voedsel bewaart, laat u het afkoelen tot kamertemperatuur en bewaart u het vervolgens in de koelkast.

- Laat de deur niet openstaan, verminder de frequentie van het openen en verkort de openingstijd.
- Wanneer u bevroren voedsel ontdooit, kunt u het in het koelkastcompartiment leggen, zodat het beter afkoelt.
- Zorg ervoor dat de temperatuursensor niet wordt geblokkeerd of bedekt door voedsel, en houd voldoende afstand tot het voedsel.

6. PROBLEEMOPLOSSING

Normale verschijnselen

Knopstoring

Controleer of de koelkast in de vergrendelingsmodus staat, als hij in de vergrendelingsmodus staat, werken de knoppen niet.

Duurt lang om te starten

Als de omgevingstemperatuur te hoog is, duurt het lang voordat de koelkast start.

Sommige onderdelen worden heet

Sommige onderdelen worden warm na enige tijd gebruik van het apparaat, dit is heel normaal.

Condensatiedruppels

Wanneer buitenlucht de koude binnenkant van de koelkast binnendringt, kunnen zich condensdruppels vormen. Als de luchtvochtigheid op de plaats van installatie hoog is of in het regenseizoen, kunnen zich condensdruppels vormen op de buitenkant van de koelkast. Dit is een natuurlijk verschijnsel dat optreedt bij nat weer, veeg de waterdruppels weg met een droge doek.

Geluid

- Wanneer de koelkast voor het eerst wordt gebruikt, draait hij op hoge snelheid om snel af te koelen en kan het geluid harder lijken. Wanneer de interne temperatuur onder een bepaald niveau zakt, zal het geluid afnemen.
- Wanneer de koelkast wordt in- of uitgeschakeld, wanneer verschillende onderdelen uitzetten of inkrimpen, wanneer verschillende bedieningsorganen werken of wanneer de temperatuur in de koelkast verandert, hoort u geluiden, maar dit zijn normale geluiden.

De koelkast warmt op

Tijdens de werking is de temperatuur van de condensor hoger dan 80 °C, raak deze dan niet aan, dit kan ernstig letsel veroorzaken.

De koelkast doet er lang over om af te koelen.

Als de omgevingstemperatuur te hoog is of als u te veel verse levensmiddelen in de koelkast zet, duurt het lang om de temperatuur terug te brengen tot de ingestelde waarden.

Raadpleeg deze lijst voordat u belt voor service. Deze lijst bevat veel voorkomende voorvallen die niet het gevolg zijn van een foutieve afwerking of materialen van dit apparaat.



Fout	Mogelijke oorzaken	Mogelijke oplossingen
Er verschijnt niets op het display.	De stekker van het apparaat is niet goed in het stopcontact gestoken. De netzekering is uitgeschakeld.	Sluit de stekker correct aan op het stopcontact. Controleer of er stroom is: de zekering moet zijn aangesloten.
Het alarm gaat af.	Deur staat iets open of is langer dan 1 minuut niet gesloten geweest.	Sluit de deur volledig.
De koelkast werkt niet.	Hij staat in de ontdooi-stand. De voeding is niet goed aangesloten.	Dit is normaal als het aan het ontdooien is. Controleer of de voeding goed is aangesloten.
De koelkast doet er lang over om af te koelen.	De koelkast is onlangs een tijdje uitgeschakeld geweest. Je hebt te veel vers of warm voedsel naar binnen gewerkt. Deuren worden te vaak of te lang geopend.	De koelkast heeft een paar uur nodig om volledig af te koelen. Warm voedsel zorgt ervoor dat de koelkast er langer over doet om de gewenste temperatuur te bereiken. Warme lucht die de koelkast binnenkomt heeft hetzelfde effect. Sluit de deur en doe hem niet zo vaak open.
Vibratie.	De grond is oneffen of zwak. De trilling komt van voorwerpen die op de koelkast staan. De koelkast raakt de muur of een meubelstuk.	Zorg ervoor dat de vloer vlak en stevig is en het gewicht van de koelkast kan dragen. Verwijder de objecten. Verplaats de koelkast zodanig dat hij de muur of het meubilair niet raakt.

Opmerking:

Als geen van deze situaties overeenkomt met uw probleem, probeer dan niet zelf het apparaat te demonteren of te repareren. Reparaties door onervaren personen kunnen letsel of ernstige

storingen tot gevolg hebben. Neem contact op met de plaatselijke winkel waar u uw aankoop heeft gedaan. De reparatie moet worden uitgevoerd door een erkende monteur en er mogen uitsluitend originele reserveonderdelen worden gebruikt.

7. TECHNISCHE SPECIFICATIES

Product	Bolero CoolMarket 4D 490 Inox E	Bolero CoolMarket 4D 490 Dark E	Bolero CoolMarket 4D 490 Glass E
Referentie	02455	02456	02457
QR-code			
Nominale spanning	220-240 V~		
Nominale frequentie	50 Hz		
Nominale stroom	1,4 A		
Klimaatklasse	SN/N/ST/T*		
Koelvlloeistof	R600a (85 g)		
Isolatie	Cyclopentaan		

(*) Koelkast bedoeld voor gebruik bij omgevingstemperaturen tussen 10 °C en 43 °C. Dit product bevat één energiezuinige lichtbron F.

Technische specificaties kunnen zonder kennisgeving worden gewijzigd om de kwaliteit van het product te verbeteren.
Geproduceerd in China/ Ontworpen in Spanje.

8. RECYCLING VAN ELEKTRISCHE EN ELEKTRONISCHE APPARATUUR



Dit symbool geeft aan dat, volgens de geldende voorschriften, het product en/of de accu gescheiden van het huisvuil moeten worden afgevoerd. Wanneer dit product het einde van zijn levensduur bereikt, dient u de batterijen/accumulatoren te verwijderen en het naar een door de plaatselijke autoriteiten aangewezen inzamelpunt te brengen.

Voor gedetailleerde informatie over de aangewezen manier om elektrische apparaten en/of hun batterijen moet de consument de plaatselijke overheid contacteren.

Naleving van de bovenstaande richtsnoeren zal bijdragen tot de bescherming van het milieu.

9. GARANTIE EN TECHNISCHE ONDERSTEUNING

Cecotec is aansprakelijk tegenover de gebruiker of eindconsument voor elk gebrek aan conformiteit dat bestaat op het moment van levering van het product onder de voorwaarden, bepalingen en termijnen die zijn vastgelegd in de toepasselijke regelgeving.

Het wordt aanbevolen reparaties te laten uitvoeren door gekwalificeerd personeel.

Als u ooit een incident met het product ontdekt of vragen hebt, neem dan contact op met de officiële Technische Assistentie van Cecotec via het telefoonnummer +34 96 321 07 28.

10. COPYRIGHT

De intellectuele eigendomsrechten op de teksten in deze handleiding behoren toe aan CECOTEC INNOVACIONES, S.L. Alle rechten voorbehouden. De inhoud van deze publicatie mag niet, geheel of gedeeltelijk, worden veeveelvoudigd, opgeslagen in een geautomatiseerd gegevensbestand, doorgegeven of verspreid op welke wijze dan ook (elektronisch, mechanisch, door fotokopieën, opnamen en dergelijke) zonder voorafgaande toestemming van CECOTEC INNOVACIONES, S.L.

1. CZĘŚCI I KOMPONENTY

- A. Szuflady w lodówce (Rys. 1)
 1. Półki na drzwiach lodówki
 2. Szklane półki lodówki
 3. Szuflada na owoce i warzywa
- B. Wewnętrzna zamrażarka
 4. Mała szuflada zamrażarki
 5. Szuflada zamrażarki

Ekran (Fig. 2)

1. Wskaźnik temperatury lodówki
2. Wskaźnik temperatury zamrażarki
3. Ikona Fast Cooling
4. Ikona trybu wakacji
5. Ikona blokady ekranu
6. Kontrola temperatury lodówki
7. Kontrola temperatury zamrażarki
8. Ikona Fast Freezing
9. Przycisk „Funkcja”.
10. Przycisk blokady/odblokowywania

Uwaga

Rysunki w tej instrukcji są schematyczne i mogą nie odpowiadać dokładnie produktowi.

2. PRZED UŻYCIEM

- To urządzenie jest zapakowane w opakowanie zaprojektowane w celu ochrony podczas transportu. Wyjmij urządzenie z pudełka i usuń wszystkie materiały opakowaniowe. Oryginalne pudełko i inne elementy opakowania można przechowywać w bezpiecznym miejscu, aby zapobiec uszkodzeniu urządzenia w przypadku konieczności jego transportu w przyszłości. Jeśli chcesz pozbyć się oryginalnego opakowania, pamiętaj o prawidłowym recyklingu wszystkich przedmiotów.
- Upewnij się, że wszystkie części i komponenty są dotądzone i są w dobrym stanie. Jeśli któregoś z nich brakuje lub jest w złym stanie, natychmiast skontaktuj się z oficjalnym Serwisem Pomocy Technicznej Cecotec.
- Ta lodówka nie nadaje się do zabudowy.
- Umieść lodówkę w odpowiedniej pozycji i ustaw nóżki, aby ją wypoziomować. Zaleca się

czyszczenie urządzenia ciepłą szmatką z środkiem czyszczącym i dokładne wysuszenie przed użyciem.

- Umieść lodówkę i ustaw jego wysokość, wyczyść ją, zostaw ją do wyschnięcia mndz. 4 a 6 godzin a następnie, włącz ją. Zaleca się wyczyszczenie urządzenia ciepłą szmatką z mydłem i dokładne wysuszenie przed użyciem.

3. FUNKCJONOWANIE

Wymiary montażowe Rys. 3

Wybierz dobre miejsce do umieszczenia urządzenia, płaskie i łatwe w użyciu. Unikaj umieszczania urządzenia w pobliżu źródeł ciepła, bezpośredniego światła słonecznego lub wilgoci.

A (mm)	B (mm)	C (mm)	D (mm)	E (mm)	F (mm)	Wysokość (mm)	M (mm)
551	911	1774	1830	636	1661	393	1018

Powyższe liczby mają charakter orientacyjny do celów instalacyjnych. Rzeczywiste wymiary jednostki mogą się nieznacznie różnić.

- Aby zapewnić, że urządzenie działa z maksymalną wydajnością, należy pozostawić wokół niego wystarczającą ilość miejsca, jak pokazano na rysunku 4.

W użyciu

- Podłącz przewód zasilający i włącz przelącznik.
- Podczas pierwszego uruchomienia na wyświetlaczu pojawiają się odpowiednie domyślne wartości temperatury (komora chłodziarki jest ustawiona na 5°C, komora zamrażarki jest ustawiona na -18°C).
- Domyślnym trybem jest tryb oszczędzania energii: czas wygaszania ekranu wynosi 20 sekund. Ten tryb oszczędza energię i przedłuża żywotność diod LED.

Automatyczne ogrzewanie

To urządzenie jest wyposażone w program kontrolujący częstotliwość i czas trwania rozmrażania zamrażarki. Dzięki temu nigdy nie będziesz musiał ręcznie rozmrażać zamrażarki.

Wyświetlacz LED i kontrole temperatury

Wyświetlacz pokazuje odpowiednio temperaturę komory chłodziarki i zamrażarki. Aby zmienić ustawienie w dowolnej komorze, po prostu naciśnij strzałkę w górę lub w dół, w zależności od zmiany, którą chcesz wprowadzić.

Zdejmowana uszczelka i łatwa w czyszczeniu

Uszczelki drzwi są łatwe do usunięcia i czyszczenia, dzięki czemu produkt może dłużej działać wydajnie.

Przenoszenie

- Nie transportować lodówki w pozycji poziomej lub leżącej.
- Nie przenoś lodówki trzymając ją za drzwi lub uchwyt; lodówkę należy transportować, podnosząc dolną część.

To urządzenie nigdy nie może być przenoszone przez jedną osobę; do bezpiecznego podnoszenia lub przenoszenia potrzebne są co najmniej dwie osoby. (Rys.5)

Gdzie zainstalować urządzenie

- Lodówkę należy ustawić na solidnej i płaskiej podłodze.
- W przypadku konieczności wytłumienia zastosowane zostaną stabilne, solidne i niepalne klocki tłumiące.
- NIE UŻYWAJ USZCZELKI PIANKOWEJ JAKO BLOKÓW AMORTYZUJĄCYCH!
- Urządzenie należy trzymać z dala od wilgotnych miejsc lub miejsc, w których występuje woda. Wodę lub brud należy jak najszybciej usunąć z dowolnej powierzchni urządzenia za pomocą miękkiej szmatki. Pomoże to zapobiec rdzy i pomoże Twojemu urządzeniu pracować z najwyższą wydajnością.

Umieść lodówkę w dobrze wentylowanym miejscu, zarezerwuj trochę miejsca wokół i za lodówką oraz nie zakrywaj ani nie blokuj otworów wentylacyjnych na tylnej pokrywie sprężarki z tyłu. Trzymaj lodówkę z dala od źródeł ciepła lub bezpośredniego światła słonecznego.

Regulowany spód. Rys. 6

- Gdy lodówka znajduje się w pudle do pakowania, nóżki są ciasne. Po wyjęciu z pudełka w celu zainstalowania należy wyregulować dwie przednie nóżki, aż do uzyskania żądanej wysokości; dokręcić obie nóżki kluczem lub bezpośrednio ręcznie.
- Nóżki i tylne rolki muszą dotykać podłogi, aby zapobiec przesuwaniu się, wibrowaniu lub hałasowaniu lodówki.
- Podczas przenoszenia lodówki ustaw nóżki w kierunku przeciwnym do ruchu wskazówek zegara, tak aby nie dotykały podłogi, a następnie delikatnie przechył ją, aby rozpocząć ruch.

Półka w drzwiach

- Demontaż: Chwyć oburącz obie strony półki w drzwiach. Popchnij go z przeciwnej strony wycięcia i wepchnij, jak pokazano na rysunku. Dociśnij, aż krawędź półki w drzwiach wyjdzie z rowka prowadnicy.
- Instalacja: Przytrzymaj obiema rękami półkę na drzwiach. Najpierw zamontuj boczną klamrę z wycięciem. Następnie lekko popchnij drugą stronę, wycięcie wskoczy na swoje

miejsce i półka na drzwiach zostanie zainstalowana. Przed uruchomieniem upewnij się, że urządzenie jest prawidłowo zainstalowane. (Rys.7)

Legenda rysunek 7:

1. Prowadnica do drzwi
2. Pokrycie drzwi
3. Półka w drzwiach

Wybór funkcji

Za każdym razem, gdy naciśniesz przycisk „Funkcja”, przejdziesz przez różne tryby działania.

Tryb wakacyjny: komora chłodziarki będzie działać w temperaturze 8°C, a zamrażarka — w temperaturze -15°C.

- Tryb szybkiego zamrażania: komora zamrażarki będzie działać nieprzerwanie, aby szybciej zamrozić żywność i zachować jej świeżość. Tryb Fast Freezing wyłączy się automatycznie po 24 godzinach pracy lub gdy komora zamrażarki osiągnie -28°C. W takim przypadku ikona szybkiego zamrażania zgaśnie, a komora zamrażarki będzie nadal działać z wcześniej ustawioną temperaturą.
- Tryb Fast Cooling: komora chłodziarki osiąga temperaturę w możliwie najkrótszym czasie, aby żywność była jak najświeższa. Po włączeniu tej funkcji temperatura komory chłodziarki zostanie automatycznie ustawiona na 2°C. Program jest utrzymywany przez maksymalnie 150 minut, a następnie wyłącza się automatycznie. Gdy ikona szybkiego chłodzenia zgaśnie, oznacza to, że funkcja szybkiego chłodzenia jest wyłączona, a ustawiona temperatura powraca do ostatniej wartości przed uruchomieniem trybu szybkiego chłodzenia.

Ustawienia szuflad zamrażarki

Domyślna temperatura komory zamrażarki wynosi -18°C. Aby zmienić temperaturę, naciśnij przycisk „Zamrażarka”, aby wyświetlić wszystkie opcje ustawień. Rys. 8

OSTRZEŻENIE:

Nie kładź świeżej żywności bezpośrednio na zamrożonej.

Ustawienia szuflad zamrażarki

Domyślna temperatura komory chłodziarki wynosi 5°C. Aby zmienić temperaturę, naciśnij przycisk „Lodówka”, aby wyświetlić wszystkie opcje ustawień.

Przycisk blokowania/odblokowywania

- Aby aktywować blokadę przycisków, naciśnij przycisk blokady/odblokowania, pojawi się ikona blokady.
- Gdy lodówka jest zablokowana inne przyciski nie będą działać, a ich dotknięcie spowoduje

uruchomienie dzwonka, a ikona kłódki zacznie migać.

- Aby wyłączyć funkcję blokady, naciśnij i przytrzymaj ten sam przycisk przez 3 sekundy, aż ikona przestanie migać.

Alarm otwartych drzwi

Gdy drzwi lodówki są otwarte dłużej niż 1 minutę, włączy się alarm przypominający użytkownikowi o zamknięciu drzwi. Gdy drzwi zostaną zamknięte, alarm automatycznie przestanie brzmieć.

Włączanie/wyłączanie komory lodówki

Naciśnij i przytrzymaj przycisk „Kontrola temperatury lodówki” przez 5-10 sekund. aby włączyć/wyłączyć komorę chłodziarki. Gdy komora chłodziarki jest wyłączona, jej wskaźnik temperatury również zgaśnie. Gdy komora chłodziarki jest wyłączona, naciśnij i przytrzymaj przycisk „Kontrola temperatury lodówki” przez 5-10 sekund. aby go ponownie włączyć.

Szuflady w lodówce (Rys.10)

Komorę chłodziarki powinna być używana przede wszystkim do przechowywania żywności, która zostanie spożyta w krótkim czasie.

Legenda rysunek 10:

1. Półki drzwiowe
2. Szklane półki
3. Szuflady lodówki

Zamrażarka (Rys. 9)

Komorę zamrażarki służy do zamrażania żywności, przechowywania głęboko zamrożonej żywności i robienia kostek lodu. Możesz przechowywać żywność przez długi czas.

Legenda rysunek 11:

1. Małe szuflady
2. Szuflady zamrażalnika

- W przypadku zabrudzenia wnętrza olejem lub tłustymi potrawami należy je natychmiast wyczyścić, aby uniknąć długotrwałego kontaktu z powłoką, może to prowadzić do korozji i pęknięcia powłoki.
- Dwugwiazdkowe komory na mrożonki (***) nadają się do przechowywania wstępnie zamrożonej żywności, przechowywania lub robienia lodów i robienia kostek lodu.
- Komory z jedną (*), dwiema (**) lub trzema (***) gwiazdkami nie nadają się do zamrażania świeżej żywności.
- Jeśli urządzenie nie będzie używane lub ma być puste przez dłuższy czas, należy je wyłączyć, pozostawić do rozmrożenia, wyczyścić, wysuszyć i pozostawić otwarte drzwi, aby uniknąć rozwoju pleśni wewnątrz urządzenia.

4. INSTRUKCJE DOTYCZĄCE PRZECHOWYWANIA POŻYWIENIA

Środki ostrożności dotyczące stosowania

- Lodówka może nie działać w sposób ciągły (zawartość rozmraża się lub temperatura w zamrażarce staje się zbyt wysoka), jeśli jest umieszczona w miejscach, których temperatura jest poza wyznaczonym zakresem temperatur przez dłuższy czas.
- Na temperaturę wewnętrzną mogą wpływać takie czynniki, jak lokalizacja lodówki, temperatura w pomieszczeniu, częstotliwość otwierania drzwi itp. Te czynniki należy wziąć pod uwagę, jeśli zdecydujesz się na użycie jakiegokolwiek urządzenia do kontroli temperatury.

Instrukcje przechowywania żywności

- Przechowując zamrożoną żywność, umieść ją w komorze zamrażarki.
- Nie wkładaj do zamrażarki żywności w butelkach ani puszkach, aby uniknąć pęknięć spowodowanych oblodzeniem. Przed włożeniem gorącej żywności do lodówki należy najpierw schłodzić ją do temperatury pokojowej; w przeciwnym razie zwiększy to zużycie energii.
- Zaznacz datę zamrożenia na opakowaniu żywności, aby żywność nie przekroczyła limitu czasu. Más información sobre este texto de origen
- Podziel żywność na kawałki i zapakować osobno, aby łatwiej zamrozić i nie sklejała się.
- Materiały opakowaniowe muszą być bezwonne, hermetyczne, wodoodporne i nie zanieczyszczające, tak aby pakowana żywność nie była łatwo zanieczyszczana innymi zapachami, unikając w ten sposób utraty jakości.
- Nie wkładaj jednocześnie zbyt dużej ilości świeżej żywności do komory zamrażarki, najlepiej bez przekraczania limitu pojemności zamrażarki w lodówce.
- Rozmrożonej żywności nie można ponownie zamrozić.
- Butelek ani szklanych pojemników nie wolno umieszczać w zamrażarce ani na wylocie powietrza z kanału komory chłodziarki; w przeciwnym razie mogą eksplodować.
- Żywność nie może blokować wylotu powietrza; W przeciwnym razie będą utrudniać prawidłową cyrkulację powietrza.

Przechowywanie jedzenia

Następnie zobaczymy, jak optymalnie wykorzystać je do przechowywania żywności. Szklane półki oraz szufladę na owoce i warzywa można w razie potrzeby wyjąć w celu przechowywania żywności.

Uwaga: unikaj bezpośredniego kontaktu żywności z powierzchniami w lodówce.

Wyroby mleczne i jajka

- Większość paczkowanych produktów mlecznych ma wbudowaną datę ważności lub datę przydatności do spożycia. Przechowuj je w komorze lodówki i używaj przez zalecany okres czasu.

- Masło może być zanieczyszczone silnymi zapachami, dlatego najlepiej przechowywać je w szczelnie zamkniętym pojemniku. Jajka należy przechowywać w komorze chłodziarki.

Czerwone mięso

- Świeże czerwone mięso układamy na talerzu i luźno przykrywamy papierem woskowanym, folią lub folią aluminiową.
- Przechowuj surowe i gotowane mięso na różnych talerzach. Zapobiegnie to zanieczyszczeniu gotowanego produktu przez płyny z surowego mięsa.

Drób

- Świeże ptaki w całości wyptukać wewnątrz i na zewnątrz pod zimną bieżącą wodą, osuszyć i położyć na talerzu. Przykryj luźno folią lub folią aluminiową
- W ten sposób należy również przechowywać części ptaków. Nadziewać cały drób tuż przed gotowaniem. W przeciwnym razie może wystąpić zatrucie pokarmowe.

Ryby i owoce morza

- Całe ryby i filety należy spożywać w tym samym dniu zakupu. Przechowywać na talerzu pokrytym plastikową folią, woskowanym papierem lub folią aluminiową, aż będą gotowe do spożycia. W przypadku przechowywania przez noc lub dłużej, należy zwrócić szczególną uwagę na bardzo świeże ryby.
- Całą rybę należy wyptukać w zimnej wodzie w celu usunięcia łusek i zanieczyszczeń, a następnie osuszyć papierowym ręcznikiem. Całą rybę lub filety włożyć do szczelnej plastikowej torebki.
- Przechowuj owoce morza przez cały czas w lodówce. Zużyj w ciągu 1-2 dni.

Przegotowane jedzenie i resztki

- Możesz przechowywać tę żywność w odpowiednim i przykrytym pojemniku, aby żywność nie wyschła. Przechowuj tylko przez 1-2 dni.
- Podgrzej resztki jeden raz, aż będą parować.

Szuflada na owoce i warzywa

- Ta szuflada to idealne miejsce w lodówce na świeże owoce i warzywa.
- Należy uważać, aby nie przechowywać przez dłuższy czas następujących produktów spożywczych w temperaturach poniżej 6°C: owoców cytrusowych, melona, bakłażana, ananasa, papai, cukinii, marakui, ogórka, papryki i pomidorów.
- W niskiej temperaturze mogą wystąpić niepożądane zmiany, takie jak zmiękczenie, brązowy kolor lub przyspieszony rozkład
- Nie przechowywać w lodówce awokado (do czasu dojrzewania), bananów lub mango.

Żywność	Rozmieszczenie (Szuflada chłodziarki)
Masło, ser	Górna półka drzwi
Jaja	Półka w drzwiach
Owoce i warzywa	Szuflada
Mięso, wędliny, sery, mleko	Niska powierzchnia (dolna półka / pokrywa szuflady)
Produkty mleczne, konserwy, puszki	Górna półka lub półka w drzwiach
Napoje i butelki	Półka w drzwiach
Żywność	Rozmieszczenie (Szuflada zamrażarki)
Zamrożona żywność małej objętości	Półka w drzwiach
Zamrożona pakowana żywność	Szuflada zamrażarki
Ryby, mięso, lody	Obszar dolny (dolna półka lub szuflada)

Uwaga

Nie pozwól, aby żywność bezpośrednio dotykała powierzchni urządzenia. Żywność należy zawijać oddzielnie w folię aluminiową lub celofan albo w hermetyczne plastikowe pojemniki.

Zamrażanie i przechowywanie żywności w zamrażarce

- Do przechowywania całkowicie zamrożonej żywności.
- Do robienia kostek lodu.
- Do rozmrażania jedzenia.

Uwaga

Upewnij się, że drzwi są dobrze zamknięte.

Kupowanie mrozonek

- Opakowanie musi być nienaruszone.
- Spożyć przed upływem terminu ważności.
- Jeśli to możliwe, transportuj całkowicie zamrożoną żywność w izolowanej torbie i natychmiast umieść ją w zamrażarce.

Przechowywanie mrożonego jedzenia

Przechowywać w temperaturze -18°C lub niższej. Unikaj niepotrzebnego otwierania drzwi komory zamrażarki.

Mrożenie świeżego jedzenia

- Zamrażaj tylko świeżą, nieuszkodzoną żywność.
- Aby jak najlepiej zachować wartości odżywcze, smak i kolor, warzywa przed zamrożeniem należy zblanszować. Bakłażan, papryka, cukinia i szparagi nie wymagają blanszowania.

Następujące produkty spożywcze nadają się do zamrażania:

Ciasta i ciastka, ryby i owoce morza, mięso, dziczyzna, drób, warzywa, owoce, ziola, jajka w skorupkach, produkty mleczne, takie jak ser i masło, dania gotowe i resztki, takie jak zupy, gulasze, gotowane mięso i ryby, dania ziemniaczane, suflety i desery.

Następujące produkty spożywcze nie nadają się do zamrażania:

Rodzaje warzyw, które są często spożywane na surowo, takie jak sałata lub rzodkiewka, jajka w skorupkach, winogrona, jabłka, całe gruszki i brzoskwinie, jajka na twardo, jogurt, kwaśne mleko, śmietana i majonez.

Zalecane czasy przechowywania mrozonek w zamrażarce

Czasy te różnią się w zależności od rodzaju żywności. Zamrożoną żywność można przechowywać od 1 do 12 miesięcy (minimum -18°C).

Żywność	Czas konserwacji
Bekon, gulasz, mleko	1 miesiąc
Chleb, lody, kietbaski, ciasta, przygotowane owoce morza, tłuste ryby	2 miesiące
Inne niż niebieskie ryby, skorupiaki, pizza, butki i babeczki	3 miesiące
Szynka, ciasta, herbatniki, kotlety cielęce i jagnięce, kawałki drobiu	4 miesiące
Masło, warzywa (blanszowane), całe jajka i żóttka, gotowane raki, mięso mielone (surowe), wieprzowina (surowa)	6 miesięcy
Owoce (suszone lub w syropie), białka jaj, wotowina (surowa), cały kurczak, jagnięcina (surowa), placki owocowe	12 miesięcy

Uwaga

Czasy w tabeli są orientacyjne i zależą od czynników zewnętrznych, należy je traktować wyłącznie jako odniesienie.

5. CZYSZCZENIE I KONSERWACJA**Środki ostrożności dotyczące wewnętrznego i zewnętrznego czyszczenia lodówki**

- Przed czyszczeniem zawsze wyłączaj urządzenie i odłącz je od sieci.
- Podczas czyszczenia upewnij się, że woda nie dostaje się do przetacznika, wyświetlacza, oświetlenia drzwi i górnej skrzynki kontrolnej.
- Usuń brud z zewnętrznej powierzchni lodówki miękką, czystą ściereczką i pozostaw lodówkę do naturalnego wyschnięcia.
- Usuń brud z zewnętrznej powierzchni lodówki miękką, czystą ściereczką i pozostaw lodówkę do naturalnego wyschnięcia. Zwilż miękką szmatkę letnią wodą lub neutralnym środkiem czyszczącym, aby wyczyścić obudowę lodówki, z wyjątkiem listwy uszczelniającej drzwi.
- Nie czyść lodówki bezpośrednio wodą, ponieważ wpłynie to między innymi na właściwości izolacji elektrycznej.
- Nie należy czyścić lodówki metalowymi zmywakami, szczotkami, ściernymi środkami czyszczącymi, silnie alkalicznymi detergentami ani łatwopalnymi lub toksycznymi płynami czyszczącymi.

Po wyczyszczeniu podłącz wtyczkę zasilania lodówki i włącz ją ponownie.

Informacja ogólna**Wakacje**

Kiedy chcesz wyjechać na wakacje, lepiej pozostawić lodówkę w ciągłej pracy i zostawić żywność, którą można przechowywać przez krótki czas. Jeśli chcesz wyłączyć lodówkę, wyjmij całą żywność, wyciągnij wtyczkę z gniazdka, dokładnie wyczyść wnętrze lodówki i otwórz drzwi, aby uniknąć nieprzyjemnych zapachów.

W przypadku awarii zasilania

Ogólnie rzecz biorąc, krótka przerwa w dostawie prądu nie będzie miała nagłego wpływu na temperaturę lodówki. Jeśli jednak awaria zasilania trwa dłużej, należy zmniejszyć częstotliwość otwierania lodówki i nie wkładać do niej świeżej żywności (aby zapobiec przyspieszeniu wzrostu temperatury lodówki).

Jeśli wiesz, że nastąpi awaria zasilania, możesz wcześniej włączyć funkcję szybkiego zamrażania i szybkiego chłodzenia, aby utrzymać temperaturę lodówki na najniższej wartości.

Wyłączenie

Zasadniczo nie zaleca się wyłączenia lodówki ani odłączania przewodu zasilającego; W przeciwnym razie może to wpłynąć na żywotność lodówki.

Wskazówki dotyczące oszczędzania energii

- Pamiętaj, aby trzymać lodówkę z dala od źródeł ciepła i bezpośredniego światła słonecznego.
- Przed przechowywaniem gorącej żywności schłódź ją do temperatury pokojowej, a następnie przechowuj w lodówce.
- Nie zostawiaj drzwi otwartych, zmniejsz częstotliwość otwierania i skróć czas otwierania.
- Podczas rozmrażania zamrożonej żywności można ją włożyć do komory chłodziarki, co pomoże ją schłodzić.
- Upewnij się, że czujnik temperatury nie jest zasłonięty lub przykryty żywnością i zachowaj odpowiednią odległość od żywności.

6. ROZWIĄZYWANIE PROBLEMÓW

Problemy normalnego typu

Błąd przycisku

Sprawdź, czy lodówka jest w trybie blokady, gdy jest w trybie blokady, przyciski nie działają.

Długo się uruchamia

Gdy temperatura w pomieszczeniu jest zbyt wysoka, uruchamianie lodówki zajmuje dużo czasu.

Niektóre komponenty się nagrzewają

Niektóre elementy nagrzewają się po pewnym czasie pracy urządzenia, jest to całkowicie normalne.

Krople kondensatu

Kiedy powietrze z zewnątrz dostaje się do zimnej powierzchni wewnętrznej lodówki, mogą tworzyć się kropelki kondensatu. Jeśli wilgotność w miejscu instalacji jest wysoka lub jest pora deszczowa, na zewnątrz lodówki mogą tworzyć się krople kondensatu. Jest to naturalne zjawisko, które występuje podczas deszczowej pogody, należy wytrzeć kropelki wody suchą szmatką.

Hałas

- Gdy uruchamiasz lodówkę po raz pierwszy, będzie działać z dużą prędkością, aby szybko się schłodzić, a dźwięk może wydawać się głośniejszy. Gdy temperatura wewnętrzna spadnie poniżej pewnego poziomu, hałas zmniejszy się.
- Gdy lodówka jest włączana lub wyłączana, gdy różne części rozszerzają się lub kurczą, gdy działają różne urządzenia sterujące lub gdy zmienia się temperatura wewnątrz lodówki, będą pojawiać się dźwięki, ale są to normalne dźwięki.

Lodówka się nagrzewa

Podczas pracy temperatura skraplacza przekracza 80 °C, nie należy go dotykać, ponieważ może to spowodować poważne obrażenia.

Lodówka chłodzi się dość szybko

Jeśli temperatura w pomieszczeniu jest zbyt wysoka lub włożysz do lodówki zbyt dużo świeżej żywności, obniżenie temperatury do ustawionych wartości zajmie dużo czasu.



Przed wezwaniem serwisu sprawdź tę listę. Ta lista zawiera typowe zdarzenia, które nie są wynikiem wadliwego wykonania lub wadliwego materiału użytego w tym urządzeniu.

Awaria	Prawdopodobna przyczyna	Możliwe rozwiązania
Nic nie jest wyświetlane na ekranie.	Wtyczka urządzenia nie jest prawidłowo włożona do gniazdka. Bezpiecznik sieci domowej jest odłączony.	Podłącz prawidłowo wtyczkę do gniazdka. Sprawdź, czy jest zasilanie: bezpiecznik musi być podłączony.
Rozlegnie się dźwięk alarmu.	Drzwi są lekko otwarte lub nie były zamykane przez ponad 1 minutę.	Całkowicie zamknij drzwi.
Lodówka nie działa.	Jest w trybie odszraniania. Zasilanie nie jest prawidłowo podłączone.	To normalne, że się rozmraża. Sprawdź, czy zasilanie jest dobrze podłączone.
Lodówka długo się schładza.	Lodówka została niedawno odłączona od zasilania na pewien czas. Włożyłeś za dużo świeżego lub gorącego jedzenia. Drzwi są otwierane zbyt często lub na zbyt długo.	Całkowite schłodzenie lodówki zajmuje kilka godzin. Gorąca żywność powoduje, że chłodziarka potrzebuje więcej czasu na osiągnięcie żądanej temperatury. Ciepłe powietrze wpadające do lodówki daje ten sam efekt. Nie otwieraj tak często drzwi.
Wibracja.	Podłoga jest nierówna lub słaba. Wibracje pochodzą od przedmiotów umieszczonych na lodówce. Lodówka dotyka ściany lub mebla.	Upewnij się, że podłoga jest płaska, solidna i wytrzyma ciężar lodówki. Usuń objekty. Przesuń lodówkę tak, aby nie dotykała ściany ani mebli.

Uwaga

Jeśli żadna z tych sytuacji nie odpowiada Twojemu problemowi, nie próbuj samodzielnie demontować ani naprawiać urządzenia. Naprawy przeprowadzane przez niedoświadczone osoby mogą spowodować obrażenia lub poważne awarie. Skontaktuj się z lokalnym sklepem, w którym dokonałeś zakupu. Naprawę musi przeprowadzić autoryzowany technik, który może używać wyłącznie oryginalnych części zamiennych.

7. SPECYFIKACJA TECHNICZNA

Produkt	Bolero CoolMarket 4D 490 Inox E	Bolero CoolMarket 4D 490 Dark E	Bolero CoolMarket 4D 490 Glass E
Referencja	02455	02456	02457
Kod QR			
Napięcie znamionowe	220-240 V~		
Frekwencja	50 Hz		
Prąd znamionowy	1,4 A		
Klasa klimatyczna	SN/N/ST/T*		
Środek chłodzący	R600a (85 g)		
Izolacja	Cyklopentan		

(*) Lodówka przeznaczona do użytku w temperaturach otoczenia od 10°C do 43°C.
Ten produkt zawiera energooszczędne źródło światła F.

Specyfikacje techniczne mogą ulec zmianie bez wcześniejszego powiadomienia w celu poprawy jakości produktu.

Wyprodukowano w Chinach | Zaprojektowano w Hiszpanii

8. RECYKLING URZĄDZEŃ ELEKTRYCZNYCH I ELEKTRONICZNYCH



Ten symbol oznacza, że zgodnie z obowiązującymi przepisami produkt i/lub bateria muszą być utylizowane oddzielnie od odpadów domowych. Kiedy ten produkt osiągnie koniec okresu użytkowania, należy wyjąć baterie/akumulatory i przekazać go do punktu zbiórki wyznaczonego przez władze lokalne.

Aby uzyskać szczegółowe informacje na temat najbardziej odpowiedniego sposobu utylizacji sprzętu gospodarstwa domowego i / lub odpowiednich baterii, konsument powinien skontaktować się z lokalnymi władzami. Przestrzeganie powyższych wytycznych pomoże chronić środowisko.

9. GWARANCJA I SERWIS TECHNICZNY

Cecotec odpowie użytkownikowi końcowemu lub konsumentowi za wszelkie niezgodności występujące w momencie dostawy produktu na warunkach i terminach określonych w obowiązujących przepisach.

Zaleca się, aby naprawy były przeprowadzane przez wykwalifikowany personel.

Jeśli wykryjesz incydent z produktem lub masz jakiegokolwiek pytania, skontaktuj się z oficjalnym Serwisem Pomocy Technicznej Cecotec pod numerem telefonu +34 96 321 07 28.

10. COPYRIGHT

Prawa własności intelektualnej do tekstów tej instrukcji obsługi należą do CECOTEC INNOVACIONES, S.L. Wszelkie prawa zastrzeżone. Treść niniejszej publikacji nie może być w całości ani w części reprodukowana, przechowywana w systemie wyszukiwania, przekazywana lub rozpowszechniana w jakikolwiek sposób (elektroniczny, mechaniczny, fotokopiowany, nagrywany lub podobny) bez uprzedniej zgody CECOTEC INNOVACIONES, SL

1. ČÁSTI A SLOŽENÍ

- A. Prostor chladničky (obr. 1)
 1. Police ve dveřích lednice
 2. Skleněné police do chladničky
 3. Zásuvka na ovoce a zeleninu
- B. Prostor mrazničky
 4. Malá zásuvka mrazáku
 5. Mrazicí zásuvka

Mrazicí zásuvka

1. Indikátor teploty chladničky
2. Ukazatel teploty mrazáku
3. Icono Rychlé chlazení
4. Ikona režimu dovolené
5. Ikona zámku obrazovky
6. Regulace teploty chladničky
7. Ovládání teploty mrazničky
8. Ikona Rychlé zmrazení
9. Tlačítko „Funkce“
10. Tlačítko zamknout/odemknout

Poznámka:

Grafika v této příručce je schematickým znázorněním a nemusí přesně odpovídat Grafika v této příručce je schematická znázornění a nemusí přesně odpovídat produktu..

2. PŘED POUŽITÍM

- Tento spotřebič je zabalen v obalu, který jej chrání během přepravy. Tento spotřebič je zabalen v obalu, který jej chrání během přepravy. Originální krabici a další obalové položky můžete uschovat na bezpečném místě, abyste zabránili poškození zařízení v případě potřeby přepravy v budoucnu. Pokud chcete obaly vyhodit, ujistěte se, že se jich zbavíte správným způsobem.
- Ujistěte se, že všechny díly a součásti jsou zahrnuty a v dobrém stavu. Pokud některá chybí nebo není v dobrém stavu, okamžitě kontaktujte oficiální servisní službu Cecotec.
- Tato chladnička není vhodná k vestavbě.
- Umístěte chladničku do vhodné polohy a nastavte nožičky tak, aby byla vodorovně. Před použitím se doporučuje spotřebič očistit teplým mýdlovým hadříkem a dobře osušit.

- Umístěte chladničku a upravte její výšku, vyčistěte ji, nechte ji stát 4-6 hodin a poté ji zapněte. To vám pomůže zajistit, aby se olej v kompresoru správně usadil a že jednotka normálně funguje.

3. FUNGOVÁNÍ

Instalační rozměry. Obr. 3

Vyberte vhodné místo pro umístění zařízení, na rovné místo a kde se snadno používá. Neumísťujte zařízení do blízkosti zdrojů tepla, přímého slunečního záření nebo vlhkosti.

A (mm)	B (mm)	C (mm)	D (mm)	E (mm)	F (mm)	Výška (mm)	M (mm)
551	911	1774	1830	636	1661	393	1018

Výše uvedené obrázky jsou orientační pro účely instalace. Skutečné rozměry jednotky se mohou mírně lišit.

Abyste zajistili, že spotřebič bude pracovat s maximální účinností, ponechte kolem něj dostatečný prostor, jak je znázorněno na obrázku 4.

Nastartujte

- Připojte napájecí kabel a zapněte vypínač.
- Při prvním spuštění se na displeji zobrazí příslušné výchozí hodnoty teploty (chladnička je nastavena na 5 °C, mraznička je nastavena na -18 °C).
- Výchozí režim je úsporný režim: časový limit obrazovky je 20 sekund. Tento režim šetří energii a prodlužuje životnost LED světel.

Automatické rozmrazení

Tento spotřebič je vybaven programem, který řídí frekvenci a dobu trvání odmrazování mrazničky. To vám umožní nikdy ručně odmrazovat mrazničku.

LED displej a ovládání teploty

Displej zobrazuje teploty v chladicím a mrazicím oddílu. Chcete-li změnit nastavení v obou přihrádkách, jednoduše stiskněte šipku nahoru nebo dolů v závislosti na změně, kterou chcete provést.

Odnímatelné, snadno čistitelné těsnění dveří

Těsnění dvířek lze snadno vyjmout a vyčistit, což umožňuje delší provoz produktu.

Transport

- Nepřeppravujte chladničku ve vodorovné nebo ležící poloze.
- Nepřenášejte chladničku tak, že ji budete držet za dveře nebo rukojeť; chladnička musí být přepravována zvednutím spodní části.

Tento spotřebič nesmí nikdy přenášet jedna osoba; k bezpečnému zvedání nebo přenášení jsou potřeba alespoň dva. (Obr. 5)

Kam spotřebič nainstalovat

- Chladnička musí být umístěna na pevné a rovné podlaze.
- V případě nutnosti tlumení se použijí stabilní, pevné a nehořlavé tlumicí bloky.
- **NEPOUŽÍVEJTE PĚNOVÉ OBALY JAKO ODDĚLOVAČE!**
- Spotřebič by měl být umístěn mimo vlhká místa nebo tam, kde je voda. Voda nebo nečistoty by měly být co nejdříve odstraněny z jakéhokoli povrchu spotřebiče měkkým hadříkem. To pomůže zabránit korozi a pomůže vašemu spotřebiči pracovat s maximální účinností.

Umístěte chladničku na dobře větrané místo, vyhraďte si určitý prostor kolem chladničky a za ní a nezakrývejte ani neblokujte větrací otvor na zadní krycí desce kompresoru v zadní části. Udržujte chladničku mimo zdroje tepla nebo přímé sluneční světlo.

Nastavitelné nohy. Obr. 6

- Když je chladnička v krabici, nohy jsou těsné. Po vyjmutí z krabice pro instalaci nezapomeňte nastavit dvě přední nohy, dokud nedosáhnete požadované výšky; utáhněte obě nohy klíčem nebo přímo rukou.
- Nožičky a zadní válečky se musí dotýkat podlahy, aby se chladnička nehýbala, vibrovala nebo nevydávala hluk.
- Při přemístování chladničky nastavte nožičky proti směru hodinových ručiček tak, aby se nedotýkaly podlahy, a poté ji jemně nakloňte, aby se začala pohybovat.

Políčka dveří

- Demontáž: Uchopte obě strany dveřní police oběma rukama. Zatlačte jej z opačné strany zářezu a zatlačte dovnitř, jak je znázorněno na obrázku. Zatlačte, dokud okraj dveřní police nepřekročí drážku vodítka.
- Instalace: Uchopte obě strany dveřního stojanu oběma rukama. Nejprve nainstalujte boční přezku se zářezem. Poté lehce zatlačte druhou stranu dovnitř, zářez zapadne na místo a dveřní police se nainstaluje. Před uvedením do provozu se ujistěte, že je spotřebič správně nainstalován. (Obr. 7).

Legenda k obrázku 7:

1. Vodítko dveřního regálu
2. Obložení dveří
3. Políčka dveří

Výběr funkcí

Pokaždé, když stisknete tlačítko „Function“, budete cyklicky procházet různými režimy provozu. Režim Dovolena: Chladnička bude pracovat při 8 °C, zatímco mraznička bude pracovat při -15 °C.

- Režim rychlého zmrazení: mrazicí oddíl bude nepřetržitě pracovat, aby potraviny rychleji zmrazil a udržel je čerstvé. Režim rychlého mrazení se automaticky vypne po 24 hodinách provozu nebo když mrazicí oddíl dosáhne -28 °C. Když k tomu dojde, ikona Rychlé mrazení zhasne a mrazicí oddíl bude pokračovat v provozu při předchozí přednastavené teplotě.
- Režim rychlého chlazení: chladicí oddíl dosáhne teploty v co nejkratším čase, aby potraviny zůstaly co nejčerstvější. Když aktivujete tuto funkci, teplota oddílu chladničky se automaticky nastaví na 2°C. Program je udržován po dobu maximálně 150 minut a poté se automaticky vypne. Když ikona rychlého chlazení zhasne, znamená to, že funkce rychlého chlazení je deaktivována a nastavená teplota se vrátí na poslední teplotu před spuštěním režimu rychlého chlazení.

Zásuvky mrazicí přihrádky

Výchozí teplota mrazicího oddílu je -18°C. Chcete-li změnit teplotu, stiskněte tlačítko „Mraznička“, abyste viděli všechny možnosti nastavení. Obr. 8

UPOZORNĚNÍ:

Nepokládejte čerstvé potraviny přímo na mražené potraviny.

Zásuvky chladicího oddílu

Výchozí teplota chladicího oddílu je 5 °C. Chcete-li změnit teplotu, stiskněte tlačítko „Fridge“ pro zobrazení všech možností nastavení.

Tlačítko zamknout/odemknout

- Chcete-li aktivovat zámek tlačítek, stiskněte tlačítko uzamčení/odemknutí, zobrazí se ikona zámku.
- Když je chladnička uzamčena, ostatní tlačítka nebudou fungovat a jejich dotekem zazní zvonek a ikona zámku bude blikat.
- Chcete-li deaktivovat funkci zámku, stiskněte a podržte stejné tlačítko po dobu 3 sekund, dokud ikona nepřestane blikat.

Alarm otevřených dveří

Když jsou dveře chladničky otevřené déle než 1 minutu, zazní alarm, který uživateli připomene, aby dveře zavřel. Když jsou dveře chladničky otevřené déle než 1 minutu, zazní alarm, který uživateli připomene, aby dveře zavřel.

Zapnutí/vypnutí oddílu chladničky

Stiskněte a podržte tlačítko „Fridge Temperature Control“ po dobu 5-10 sekund. pro zapnutí/vypnutí oddílu chladničky. Když je chladicí oddíl vypnutý, indikátor teploty také zhasne. Když je chladicí oddíl vypnutý, stiskněte a podržte tlačítko „Ovládání teploty chladničky“ po dobu 5-10 sekund. abyste jej znovu zapnuli.

Prostor chladničky (Obr. 10)

Chladicí oddíl by měl sloužit především k uchovávání potravin, které budou v krátké době spotřebovány.

Legenda k obrázku 10:

1. Poličky ve dveřích
2. Skleněné police
3. Zásuvky chladničky

Mraznička (Obr. 9)

Mrazicí oddíl se používá pro zmrazování potravin, uchovávání hluboce zmrazených potravin a výrobu kostek ledu. Potravin můžete uchovat po dlouhou dobu.

Legenda k obrázku 11:

1. malé zásuvky
2. Zásuvky mrazničky

- Když je vnitřek potřísněn olejem nebo mastnými potravinami, je třeba jej okamžitě vyčistit, aby nedošlo k dlouhodobému kontaktu s povlakem, může to vést ke korozi a popraskání povlaku.
- Dvouhvězdičkové přihrádky na mražené potraviny (***) jsou vhodné pro uchovávání předmražených potravin, skladování nebo výrobu zmrzliny a výrobu ledových kostek.
- Přihrádky s jednou (*), dvěma (***) nebo třemi (***) hvězdičkami nejsou vhodné pro zmrazování čerstvých potravin.
- Pokud spotřebič nebudete používat nebo bude delší dobu prázdný, vypněte jej, nechte rozmrazit, vyčistěte, vysušte a ponechte dvířka otevřená, aby se uvnitř spotřebiče netvořily plísně.

4. POKYNY PRO SKLADOVÁNÍ POTRAVIN**Bezpečnostní opatření pro použití**

- Chladnička nemusí fungovat konzistentně (obsah se odmrazuje nebo je teplota v mrazicím oddílu příliš vysoká), pokud je umístěna na místech, jejichž teplota je mimo určený teplotní rozsah po dlouhou dobu.
- Vnitřní teplota může být ovlivněna faktory, jako je umístění chladničky, okolní teplota,

četnost otevírání dveří atd., a pokud se rozhodnete použít nějaké zařízení pro regulaci teploty, měli byste tyto faktory vzít v úvahu.

Pokyny pro skladování potravin

- Při skladování mražených potravin je umístěte do mrazicího oddílu.
- Do mrazničky nevkládejte potraviny v lahvích nebo konzervách, abyste zabránili popraskání námrazou. Před vložením horkého jídla do chladničky je nejprve ochladte na pokojovou teplotu; jinak se zvýší spotřeba energie.
- Označte datum zmrazení na sáčku potravin, aby potraviny nepřekročily časový limit.
- Potraviny rozdělte na kousky a zabalte je zvlášť, aby se snadněji zmrazily a neslepily.
- Obalové materiály musí být bez zápachu, vzduchotěsné, vodotěsné a neznečišťující, aby balené potraviny nebyly snadno kontaminovány jinými pachy, čímž se zabrání ztrátě kvality.
- Nevkládejte do mrazicího oddílu příliš mnoho čerstvých potravin najednou, nejlépe bez překročení limitu mrazicí kapacity chladničky.
- Rozmražené potraviny nelze znovu zmrazit.
- Láhve nebo skleněné nádoby se nesmí vkládat do mrazničky nebo do výstupu vzduchu z kanálu chladničky; jinak mohou explodovat.
- Jídlo nemůže blokovat výstup vzduchu; Jinak budou bránit správné cirkulaci vzduchu.

Skladování potravin

Nyní se podíváme, jak je můžete co nejlépe využít pro skladování potravin. Skleněné police a zásuvku na ovoce a zeleninu lze v případě potřeby vyjmout pro uložení potravin.

Poznámka: Zabraňte, aby se potraviny přímo dotýkaly povrchů uvnitř spotřebiče.

Mléčné výrobky a vejce

- Většina balených mléčných výrobků má v sobě zabudovanou expiraci nebo datum minimální trvanlivosti. Uchovávejte je v chladničce a použijte je po doporučenou dobu.
- Máslo může být kontaminováno silnými pachy, proto je nejlepší uchovávat ho v uzavřené nádobě. Vejce musíte skladovat v chladničce.

Červené maso

- Čerstvé červené maso položte na talíř a volně přikryjte voskovaným papírem, igelitem nebo alobalem.
- Syrové a vařené maso skladujte v oddělených nádobách. Tím se zabrání kontaminaci vařeného výrobku tekutinami, které se mohou uvolnit ze syrového masa.

Drůbež

- Čerstvé celé kusy drůbeže je třeba opláchnout zevnitř i zvenku pod tekoucí studenou vodou, osušit a položit na talíř. Volně je přikryjte plastovou nebo hliníkovou fólií
- Tímto způsobem byste měli skladovat i kusy drůbeže. Celé kusy drůbeže plňte těsně před

pečením. V opačném případě může dojít k otravě jídlem.

Ryby a mořské plody

- Celé ryby a filety by se měly konzumovat v den nákupu. Uchovávejte na talíři pokrytém plastovým obalem, voskovaným papírem nebo hliníkovou fólií, dokud nebudete připraveni k jídlu. V případě skladování přes noc nebo déle věnujte zvláštní pozornost výběru velmi čerstvých ryb.
- Celou rybu je třeba opláchnout studenou vodou, aby se odstranily šupiny a nečistoty, a poté osušit kuchyňským papírem. Celé ryby nebo filety vložte do vzduchotěsného plastového sáčku.
- Mořské plody uchovávejte vždy v chladu. Spotřebujte během 1-2 dnů.

Hotová jídla a zbytky

- Toto jídlo můžete skladovat ve vhodné zakryté nádobě, aby nevyschlo. Uchovávejte pouze 1-2 dny.
- Zbytky jednou zahřejte až do vaření v páře.

Zásuvka na ovoce a zeleninu

- Tato zásuvka je ideálním místem v lednici pro čerstvé ovoce a zeleninu.
- Dávejte pozor, abyste při teplotách pod 6°C neskladovali po dlouhou dobu následující potraviny: citrusové plody, meloun, lilek, ananas, papája, cuketa, mučenka, okurka, paprika a rajčata.
- Při nízké teplotě může dojít k nežádoucím změnám, jako je změknutí, zhnědnutí nebo zrychlený rozklad
- Avokádo (dokud není zralé), banány nebo mango neuchovávejte v chladničce.

Potravina	Umístění (oddíl chladničky)
Máslo, sýr	Horní polička dveří
Vejce	Polička dveří
Ovoce a zelenina	Zásuvka
Maso, uzeniny, sýr, mléko	Spodní část (spodní police 1 víko zásuvky)
Mléčné výrobky, konzervované potraviny, konzervy, plechovky	Horní polička dveří nebo polička ve dveřích
Nápoje a lahve	Polička dveří
Potravina	Umístění (mraznička)

Malé mražené potraviny	Polička dveří
Balené mražené potraviny	Mrazicí zásuvka
Ryby, maso, zmrzlina	Spodní část (spodní police nebo zásuvka)

Poznámka:

Nedovolte, aby se potraviny dotýkaly přímo povrchu přístroje. Potraviny by měly být baleny odděleně do hliníkové fólie nebo celofánu nebo do vzduchotěsných plastových nádob.

Zmrazování a uchování potravin v mrazáku

- Pro skladování zcela zmrazených potravin.
- K výrobě kostek ledu.
- Ke zmrazení potravin.

Poznámka:

Ujistěte se, že jsou dvířka mrazničky správně zavřená.

Nákup mražených potravin

- Obal musí být neporušený.
- Spotřebujte do data spotřeby.
- Pokud je to možné, přepravujte zcela zmrazené potraviny v izolovaném sáčku a ihned je vložte do mrazničky.

Skladování zmrazených potravin

Skladujte při teplotě -18°C nebo nižší. Neotevírejte zbytečně dvířka mrazicího oddílu.

Zmrazování čerstvých potravin

- Zmrazujte pouze čerstvé, nepoškozené potraviny.
- Aby se co nejlépe zachovaly nutriční hodnoty, chuť a barva, měla by se zelenina před zmrazením blanšírovat. Lilek, paprika, cuketa a chřest nevyžadují blanšírování.

Ke zmrazení jsou vhodné následující potraviny:

Koláče a pečivo, ryby a mořské plody, maso, zvěřina, drůbež, zelenina, ovoce, bylinky, vejce ve skořápce, mléčné výrobky jako sýr a máslo, hotová jídla a zbytky jako polévky, dušená masa, vařené maso a ryby, bramborová jídla, suflé a dezerty.

Následující potraviny nejsou vhodné ke zmrazování:

Druhy zeleniny, které se často konzumují syrové, jako je salát nebo ředkvičky, vejce ve skořápce, hroznové víno, jablka, celé hrušky a broskve, vejce natvrdo, jogurt, kyselé mléko, zakysaná smetana a majonéza.

Doporučené doby skladování zmrazených potravin v mrazničce

Tyto časy se liší v závislosti na druhu jídla. Potraviny, které zmrazíte, můžete uchovávat 1 až 12 měsíců (minimálně -18°C).

Potravina	Doba konzervace
Slanina, dušené maso, mléko	1 měsíc
Chléb, zmrzlina, klobásy, koláče, připravené mořské plody, mastné ryby	2 měsíců
Jiné než modré ryby, korýši, pizza, buchty a muffiny	3 měsíců
Šunka, koláče, sušenky, telecí a jehněčí kotlety, kousky drůbeže	4 měsíců
Máslo, zelenina (blanšírovaná), celá vejce a žloutky, vařený rak, mleté maso (syrové), vepřové maso (syrové)	6 měsíců
Ovoce (sušené nebo v sirupu), vaječné bílky, hovězí maso (syrové), celé kuře, jehněčí (syrové), ovocné koláče	12 měsíců

Poznámka:

Časy v tabulce jsou orientační a závisí na vnějších faktorech, berte je pouze jako orientační.

5. ČIŠTĚNÍ A ÚDRŽBA**Opatření pro vnitřní a vnější čištění chladničky**

- Před čištěním spotřebič vždy vypněte a odpojte ze sítě.
- Během čištění se ujistěte, že se do spínače, displeje, osvětlení dveří a horní ovládací skříňky nedostane žádná voda.
- Odstraňte nečistoty z vnějšku chladničky měkkým, čistým hadříkem a nechte chladničku přirozeně vyschnout.
- Při čištění těsnění dveří vždy používejte čistou vodu a suchý hadřík a nechte je přirozeně vyschnout. Navlhčete měkký hadřík vlažnou vodou nebo neutrálním čisticím prostředkem, abyste vyčistili tělo chladničky kromě těsnící lišty dveří.
- Chladničku nečistěte přímo vodou, ovlivní to mimo jiné elektroizolační vlastnosti.
- Chladničku nečistěte kovovými drátěnky, kartáči, abrazivními čisticími prostředky, silnými alkalickými čisticími prostředky nebo hořlavými nebo toxickými čisticími kapalinami.

Po vyčištění připojte napájecí zástrčku chladničky a znovu ji zapněte.

Obecné informace**Dovolená**

Když chcete odjet na dovolenou, je lepší nechat chladničku v nepřetržitém provozu a nechat potraviny, které lze uchovat krátkou dobu. Pokud chcete chladničku vypnout, vyjměte všechny potraviny, vytáhněte zástrčku ze zásuvky, úplně vyčistěte vnitřek chladničky a otevřete dvířka, abyste zabránili nepříjemným pachům.

V případě výpadku proudu

Obecně platí, že krátký výpadek proudu nebude mít náhlý vliv na teplotu chladničky. Pokud však výpadek proudu trvá delší dobu, měli byste snížit frekvenci otevírání chladničky a nevládat do chladničky čerstvé potraviny (zabráníte tak zrychlení nárůstu teploty chladničky).

Pokud víte, že dojde k výpadku proudu, můžete předem aktivovat funkci Rychlé mrazení Fast Cooling, abyste udrželi teplotu chladničky na nejnižší hodnotě.

Vypnutí

Obecně se nedoporučuje vypínat chladničku nebo odpojovat napájecí kabel; V opačném případě může být ovlivněna životnost chladničky.

Tipy na úsporu energie

- Udržujte chladničku mimo zdroje tepla a přímé sluneční světlo.
- Před uložením horkého jídla je ochlaďte na pokojovou teplotu a poté je uložte do chladničky.
- Nenechávejte dvířka otevřená, snižte frekvenci otevírání a zkraťte dobu otevírání.
- Při rozmrazování mražených potravin je můžete vložit do chladicího oddílu, což pomůže vychladit je.
- Ujistěte se, že teplotní senzor není zakrytý nebo zakrytý potravinami, a udržujte od jídla dostatečnou vzdálenost.

6. ŘEŠENÍ PROBLÉMŮ**Normální jevy****Selhání tlačítka**

Zkontrolujte, zda je chladnička v režimu uzamčení, když je v režimu uzamčení, tlačítka nefungují.

Nastartování trvá dlouho

Když je teplota v místnosti příliš vysoká, trvá dlouho, než se chladnička spustí.

Některé součásti se zahřívají

Některé součásti se po chvíli chodu spotřebiče zahřívají, je to zcela normální.

Kapky kondenzace

Když se venkovní vzduch dostane na studený vnitřní povrch chladničky, mohou se tvořit kapičky kondenzace. Pokud je vlhkost v místě instalace vysoká nebo je období dešťů, mohou se na vnější straně chladničky tvořit kapky kondenzace. Toto je přirozený jev, ke kterému dochází během vlhkého počasí, otřete kapky vody suchým hadříkem.

Hluk

- Když chladničku spustíte poprvé, poběží na vysokou rychlost, aby rychle vychladla a zvuk se může zdát hlasitější. Když vnitřní teplota klesne pod určitou úroveň, hluk se sníží.
- Když se chladnička zapíná nebo vypíná, když se různé části roztahují nebo smršťují, když pracují různá ovládací zařízení nebo když se mění teplota uvnitř chladničky, budou se ozývat zvuky, ale jsou to normální zvuky.

Chladnička se zahřívá

Během provozu je teplota kondenzátoru vyšší než 80 °C nedotýkejte se ho, protože může způsobit vážné zranění.

Chladnička dlouho vychladne

Pokud je teplota v místnosti příliš vysoká nebo do chladničky vložíte příliš mnoho čerstvých potravin, bude trvat dlouho, než teplota klesne na nastavené hodnoty.

Než zavoláte servis, zkontrolujte tento seznam. Tento seznam obsahuje běžné jevy, které nejsou výsledkem vadného zpracování nebo materiálů v tomto spotřebiči.

Problém	Možné příčiny	Možná řešení
Na obrazovce se nic nezobrazuje.	Zástrčka spotřebiče není správně zasunuta do zásuvky. Pojistka domácí sítě je odpojena.	Zapojte zástrčku správně do zásuvky. Zkontrolujte, zda je napájení: pojistka musí být připojena.
Zazní alarm.	Dveře jsou mírně otevřené nebo nebyly zavřeny déle než 1 minutu.	Úplně zavřete dveře.

Lednice nefunguje.	Je v režimu odmrazování. Napájení není správně připojeno.	Je to normální, pokud se odmrazuje. Zkontrolujte, zda je napájení dobře připojeno.
Chladnička trvá dlouho, než se ochladí.	Chladnička byla nedávno na určitou dobu odpojena ze zásuvky. Dali jste příliš mnoho čerstvého nebo horkého jídla. Dveře se otevírají příliš často nebo příliš dlouho.	Úplné vychladnutí chladničky trvá několik hodin. Horké potraviny způsobují, že lednici trvá déle, než dosáhne požadované teploty. Teplý vzduch vstupující do chladničky má stejný efekt. Neotevírejte dveře tak často.
Vibrace.	Půda je nerovná nebo slabá. Vibrace vycházejí z předmětů umístěných na horní straně chladničky. Chladnička se dotýká stěny nebo nějakého kusu nábytku.	Ujistěte se, že podlaha je rovná, pevná a unese váhu chladničky. Odstraňte předměty. Přesuňte chladničku tak, aby se nedotýkala stěny nebo nábytku.

Poznámka:

Pokud žádná z těchto situací neodpovídá vašemu problému, nepokoušejte se zařízení sami rozebírat nebo opravovat. Opravy prováděné nezkušenými osobami mohou vést ke zranění nebo vážným poruchám. obraťte se na místní prodejnu, kde jste zboží zakoupili. Opravu musí provádět autorizovaný technik a musí být použity pouze originální náhradní díly.

7. TECHNICKÉ SPECIFIKACE

Produkt	Bolero CoolMarket 4D 490 Inox E	Bolero CoolMarket 4D 490 Dark E	Bolero CoolMarket 4D 490 Glass E
Reference	02455	02456	02457
Kód QR			

Nominální napětí	220-240 V~
Nominální frekvence	50 Hz
Nominální proud	1,4 A
Klimatická třída	SN/N/ST/T*
Chladivo	R600a (85 g)
Izolace	Cyklopentan

(*) Chladnička je určena pro použití při okolní teplotě mezi 10 °C a 43 °C.

Ten produkt zawiera źródło światła o efektywności energetycznej F.

Technické specifikace se mohou změnit bez předchozího upozornění za účelem zlepšení kvality produktu.

Vyrobeno v Číně | Navrženo ve Španělsku

8. RECYKLACE ELEKTRICKÝCH A ELEKTRONICKÝCH ZAŘÍZENÍ



Tento symbol označuje, že v souladu s platnými předpisy musí být výrobek a/nebo baterie zlikvidovány odděleně od domovního odpadu. Po skončení životnosti tohoto výrobku byste měli baterie/akumulátory vyjmout a odnést na sběrné místo určené místními úřady.

Podrobné informace o tom, jak správně likvidovat elektrická a elektronická zařízení a/nebo baterie, by měli spotřebitelé získat od místních úřadů.

Dodržování výše uvedených pokynů přispěje k ochraně životního prostředí.

9. ZÁRUKA A TECHNICKÝ SERVIS

Společnost Cecotec odpovídá uživateli nebo konečnému spotřebiteli za jakýkoli nesoulad, který existuje v době dodání výrobku za podmínek a ve lhůtách stanovených platnými předpisy. Doporučuje se, aby opravy prováděl kvalifikovaný personál.

Pokud zjistíte problém s výrobkem nebo máte jakékoli dotazy, obraťte se na oficiální technickou podporu společnosti Cecotec na čísle +34 96 321 07 28.

10. COPYRIGHT

Práva duševního vlastnictví k textům v této příručce patří společnosti CECOTEC INNOVACIONES, S.L. Všechna práva jsou vyhrazena. Obsah této publikace nesmí být vcelku ani po částech reprodukován, ukládán do vyhledávacího systému, přenášen nebo šířen jakýmkoli způsobem (elektronicky, mechanicky, fotokopírováním, nahráváním nebo podobně) bez předchozího souhlasu společnosti CECOTEC INNOVACIONES, S.L.

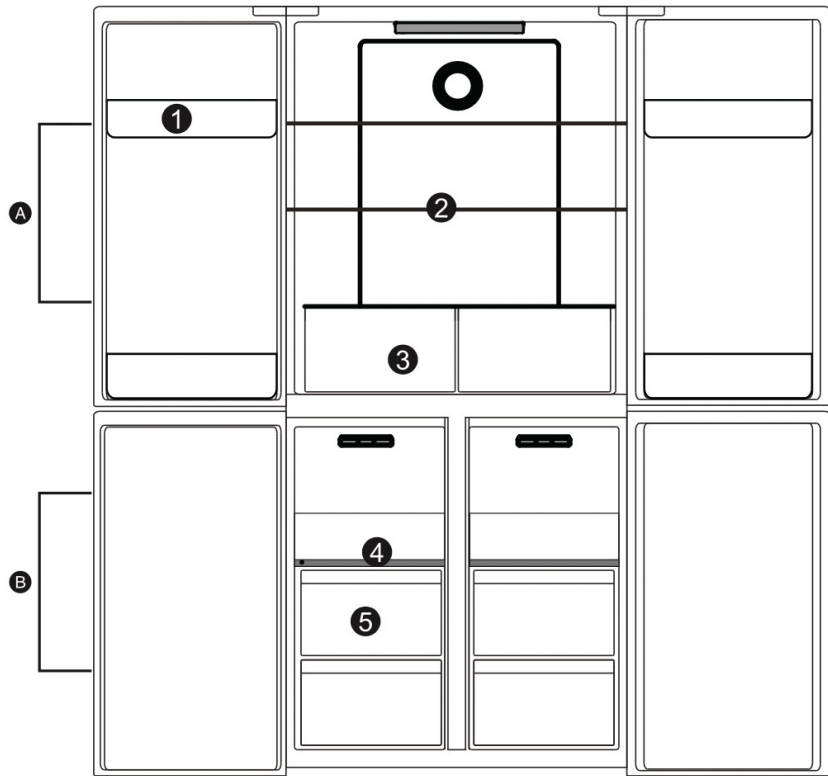

Fig./Img./Abb./Afb./ Rys./Obr. 1

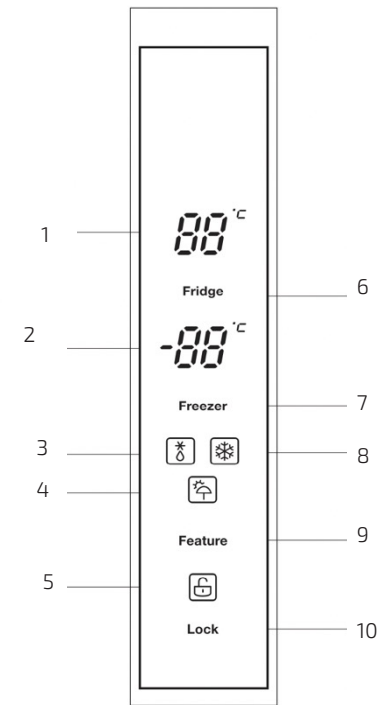

Fig./Img./Abb./Afb./ Rys./Obr. 2

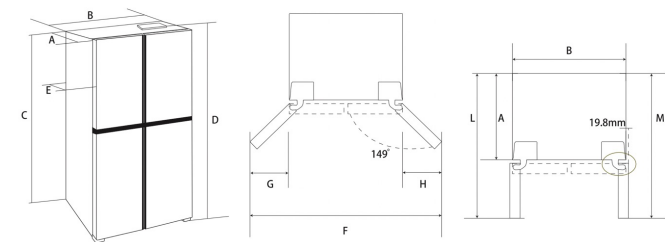

Fig./Img./Abb./Afb./ Rys./Obr. 3

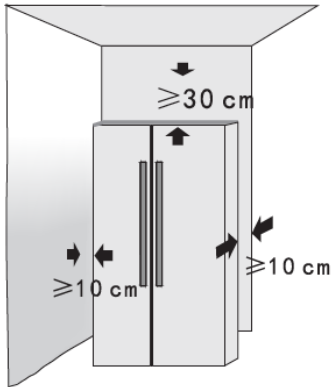

Fig./Img./Abb./Afb./ Rys./Obr. 4



Fig./Img./Abb./Afb./ Rys./Obr. 5

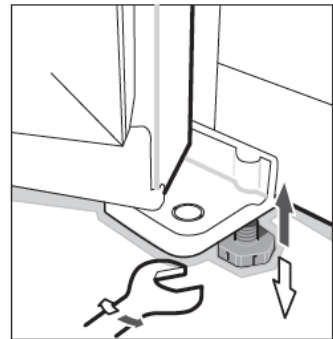

Fig./Img./Abb./Afb./ Rys./Obr. 6

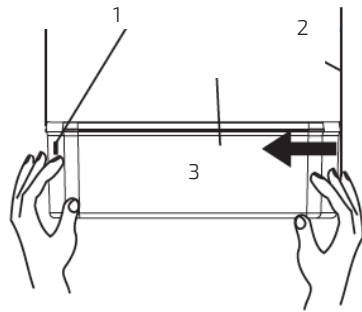

Fig./Img./Abb./Afb./ Rys./Obr. 7



Fig./Img./Abb./Afb./ Rys./Obr. 9

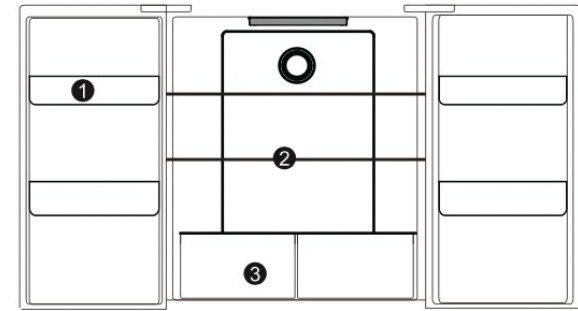

Fig./Img./Abb./Afb./ Rys./Obr. 10

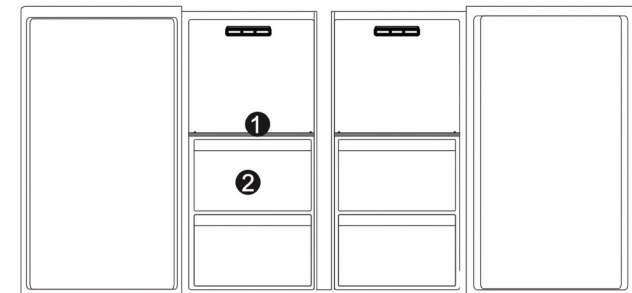

Fig./Img./Abb./Afb./ Rys./Obr. 11

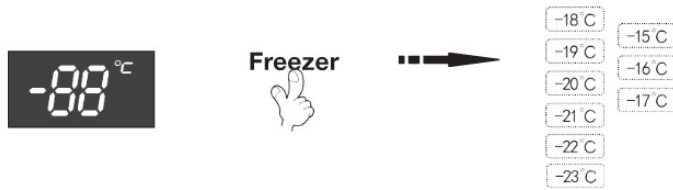

Fig./Img./Abb./Afb./ Rys./Obr. 8

www.cecotec.es

Cecotec Innovaciones S.L.
C/ de la Pinadeta s/n, 46930
Quart de Poblet, Valencia (Spain)
EA01230116