

cecotec

BOLERO COOLMARKET COMBI 250 WHITE E
BOLERO COOLMARKET COMBI 250 INOX E
BOLERO COOLMARKET COMBI 250 DARK E
BOLERO COOLMARKET COMBI 250 WHITE GLASS E
BOLERO COOLMARKET COMBI 250 GREY GLASS E
BOLERO COOLMARKET COMBI 250 BLACK GLASS E

Frigorífico combi/ Combi fridge



bolero

Manual de instrucciones
Instruction manual
Manuel d'instructions
Bedienungsanleitung
Manuale di istruzioni
Manual de instruções
Handleiding
Instrukcja obsługi
Návod k použití

Instrucciones de seguridad	4
Safety instructions	9
Instructions de sécurité	13
Sicherheitshinweise	18
Istruzioni di sicurezza	23
Instruções de segurança	28
Veiligheidsvoorschriften	32
Instrukcja bezpieczeństwa	37
Bezpečnostní pokyny	42

ÍNDICE

1. Piezas y componentes	47
2. Antes de usar	47
3. Instalación	48
4. Funcionamiento	50
5. Instrucciones para el almacenamiento de alimentos	53
6. Limpieza y mantenimiento	55
7. Resolución de problemas	57
8. Especificaciones técnicas	58
9. Reciclaje de aparatos eléctricos y electrónicos	59
10. Garantía y SAT	60
11. Copyright	60

INDEX

1. Parts and components	61
2. Before use	61
3. Installation	62
4. Operation	64
5. Instructions on food storage	66
6. Cleaning and maintenance	68
7. Troubleshooting	69
8. Technical specifications	71
9. Disposal of old electrical and electronic appliances	72
10. Technical support and warranty	72
11. Copyright	73

SOMMAIRE

1. Pièces et composants	74
2. Avant utilisation	74
3. Installation	75
4. Fonctionnement	77
5. Instructions pour le stockage des aliments	80
6. Nettoyage et entretien	82
7. Résolution de problèmes	84
8. Spécifications techniques	85
9. Recyclage des équipements électriques et électroniques	87
10. Garantie et SAV	87
11. Copyright	87

INHALT

1. Teile und Komponenten	88
2. Vor dem Gebrauch	88
3. Montage	89
4. Bedienung	91
5. Anweisungen für die Lebensmittellagerung	94
6. Reinigung und Wartung	96
7. Problembhebung	98
8. Technische Spezifikationen	99
9. Recycling von Elektro- und Elektronikgeräten	100
10. Garantie und Kundendienst	101
11. Copyright	101

INDICE

1. Parti e componenti	102
2. Prima dell'uso	102
3. Installazione	103
4. Funzionamento	105
5. Istruzioni per la conservazione degli alimenti	108
6. Pulizia e manutenzione	110
7. Risoluzione dei problemi	112
8. Specifiche tecniche	113
9. Riciclaggio di apparecchiature elettriche ed elettroniche	114
10. Garanzia e supporto tecnico	115
11. Copyright	115

ÍNDICE

1. Peças e componentes	116
2. Antes de usar	116
3. Instalação	117
4. Funcionamento	119
5. Instruções para o armazenamento de alimentos	121
6. Limpeza e manutenção	124
7. Resolução de problemas	125
8. Especificações técnicas	126
9. Reciclagem de produtos elétricos e eletrônicos	128
10. Garantia e SAT	128
11. Copyright	128

INHOUD

1. Onderdelen en componenten	129
2. Vóór u het apparaat gebruikt	129
3. Installatie	130
4. Werking	132
5. Instructies voor het bewaren van voedsel	135
6. Schoonmaak en onderhoud	137
7. Probleemoplossing	139
8. Technische specificaties	140
9. Recycling van elektrische en elektronische apparatuur	141
10. Garantie en technische ondersteuning	142
11. Copyright	142

SPIS TREŚCI



1. Części i komponenty	143
2. Przed użyciem	143
3. Instalacja	144
4. Funkcjonowanie	146
5. Instrukcje dotyczące przechowywania pożywienia	148
6. Czyszczenie i konserwacja	150
7. Rozwiązywanie problemów	152
8. Specyfikacja techniczna	153
9. Recykling urządzeń elektrycznych i elektronicznych	154
10. Gwarancja i Serwis Pomocy Technicznej	155
11. Prawa autorskie	155

OBSAH

1. Díly a součásti	156
2. Před použitím	156
3. Instalace	157
4. Provoz	159
5. Pokyny pro skladování potravin	161
6. Čištění a údržba	163
7. Řešení problémů	165
8. Technické specifikace	166
9. Recyklace elektrických a elektronických zařízení	167
10. Záruka a technický servis	168
11. Copyright	168

INSTRUCCIONES DE SEGURIDAD

Lea las instrucciones atentamente antes de usar por primera vez este aparato y guarde el manual para futuras referencias o nuevos usuarios.

- Es importante asegurarse de que todas las personas que utilicen el aparato estén familiarizadas con su funcionamiento y características de seguridad para evitar errores y accidentes innecesarios.
- Compruebe que el voltaje de la red eléctrica de su casa es el mismo que el indicado en la etiqueta de características de este producto.
- Este aparato puede ser usado por niños a partir de 8 años y personas con capacidades físicas, sensoriales o mentales reducidas o falta de experiencia y conocimiento si están continuamente supervisados o si han recibido instrucciones respecto al uso correcto del aparato y comprenden los riesgos que esto implica. Los niños no deben jugar con el aparato. La limpieza y el mantenimiento no deben llevarse a cabo por niños sin supervisión.
- Mantenga el material de embalaje lejos del alcance de los niños, ya que existe riesgo de sofocación.
-  **ADVERTENCIA:** si la iluminación del interior se daña, contacte con el Servicio de Asistencia Técnica oficial de Cecotec. No intente repararla por usted mismo.
-  **ADVERTENCIA:** cuando coloque el aparato, asegúrese de que el cable de alimentación no esté atrapado ni dañado. Un conector aplastado o dañado puede calentarse y causar un incendio.
- **ADVERTENCIA:** mantener despejadas las rejillas de ventilación de la envoltura del aparato.
- Asegúrese de que puede acceder al conector principal del aparato después de instalarlo.

- No coloque alimentos directamente contra la salida de aire del interior del aparato.
- Mantenga las aberturas de ventilación del producto libres de obstrucciones.
- No coloque bebidas gasificadas o efervescentes en el compartimento congelador ya que se crea una presión en el contenedor y podría explotar y dañar el aparato.
- **ADVERTENCIA:** no utilice dispositivos mecánicos ni otros medios para acelerar el proceso de descongelación que no hayan sido recomendados por Cecotec.
- **ADVERTENCIA:** no dañe el circuito de refrigeración.
- Si el cable está dañado, debe ser sustituido por el fabricante, el distribuidor o personal con cualificación similar para evitar peligro.
- **ADVERTENCIA:** no utilice aparatos eléctricos en el interior del frigorífico.
- Es recomendable revisar regularmente el cable de alimentación para detectar cualquier signo de posible deterioro, no utilice el aparato si el cable está dañado.
- Para evitar lesiones o la muerte por descarga eléctrica, no utilice el aparato con las manos mojadas, ni sobre una superficie mojada.
- No debe utilizar este frigorífico con un cable alargador o una regleta. Asegúrese de que el aparato está enchufado directamente a la toma de corriente.
- Cuando coloque el aparato, asegúrese de que haya espacio libre en la parte trasera, ya que es la principal salida de calor. Esto permitirá que la ventilación sea adecuada.
- No coloque comidas o bebidas calientes en el frigorífico, permita que se enfríen antes a temperatura ambiente.
- No coloque ningún otro aparato encima del frigorífico y no lo moje.

- No almacene sustancias explosivas como aerosoles o propulsores inflamables en el aparato.
- Este aparato está diseñado exclusivamente para uso doméstico quedando excluido su uso en bares, restaurantes, granjas, hoteles, moteles y oficinas.
- ADVERTENCIA: para evitar el riesgo debido a la inestabilidad del frigorífico, debe instalarlo de acuerdo con las instrucciones.
- Este aparato tiene un enchufe con toma de tierra incorporado. Asegúrese de que la toma de corriente de su casa está bien conectada a tierra.
- Espere 5 minutos después de un corte de electricidad antes de volver a conectar el aparato. De lo contrario, el compresor puede resultar dañado.
- Este aparato no está diseñado para funcionar a través de temporizadores o sistemas de control remoto externos.
- Maneje el aparato siempre con cuidado para evitar que se dañe.
- Los alimentos congelados pueden causar quemaduras de frío si se consumen inmediatamente después de retirarlos del compartimento congelador.
- No quite ni toque artículos del compartimento congelador con las manos mojadas/húmedas ya que podrían causar abrasiones en la piel o quemaduras por escarcha/congelación.
- No utilice nunca la base, los cajones o la puerta como apoyo.
- No sobrecargue los estantes de la puerta ni coloque demasiados alimentos en los cajones para evitar que los artículos se caigan y causen lesiones o daños en el aparato.
- ADVERTENCIA: no coloque regletas con múltiples enchufes ni fuentes de alimentación múltiples en la parte trasera del aparato.

- Para evitar la contaminación de los alimentos, respete las siguientes instrucciones:
- La apertura prolongada de la puerta puede provocar un aumento significativo de la temperatura en los compartimentos del aparato.
- Limpie regularmente las superficies que puedan entrar en contacto con los alimentos y los sistemas de drenaje accesibles.
- Limpie el tanque de agua si no se ha utilizado durante 48 h.
- Guarde la carne y el pescado crudos en recipientes adecuados en el frigorífico, de forma que no entren en contacto ni goteen sobre otros alimentos.
- Los compartimentos para alimentos congelados de dos estrellas son adecuados para almacenar alimentos pre-congelados, almacenar o hacer helados y hacer cubitos de hielo.
- Los compartimentos con una, dos o tres estrellas no son adecuados para congelar alimentos frescos.
- Antes de realizar el mantenimiento y la limpieza, apague el aparato y desconecte el conector de la toma de corriente principal.
- Es aconsejable esperar al menos cuatro horas antes de conectar el aparato para permitir que el aceite fluya hacia el compresor.
- Debe circular aire alrededor del aparato; la falta de aire produce sobrecalentamiento. Para lograr una buena ventilación, siga las instrucciones para la instalación.
- Siempre que sea posible, la parte trasera del aparato no debe estar muy cerca de la pared para evitar que toque o alcance las partes calientes (compresor, condensador). Para evitar el riesgo de incendio, siga las instrucciones para la instalación.





- Asegúrese de que el enchufe de la corriente esté accesible después de la instalación del aparato.
- Todos los trabajos eléctricos necesarios para mantener este aparato deben ser realizado por un electricista cualificado.

Refrigerante

- El refrigerante isobutano (R600a) se encuentra dentro del circuito refrigerante del aparato; es un gas natural con un nivel alto de compatibilidad ambiental, no obstante, es inflamable. Asegúrese de que ningún componente del circuito refrigerante se haya dañado durante el traslado y la instalación del aparato.
- ADVERTENCIA: el refrigerante y el gas del aislante son inflamables. Al desechar el aparato, hágalo únicamente en el centro de eliminación de residuos autorizado. No lo exponga a llamas.
- ADVERTENCIA: los aparatos contienen refrigerante y gases en el aislamiento. El aparato y los gases tienen que ser desechados de manera profesional ya que pueden causar lesiones a los ojos o la ignición. Asegúrese de que la tubería del circuito de refrigerante no esté dañada antes de desecharla correctamente.
-  ADVERTENCIA: riesgo de incendio. Si se daña el circuito refrigerante:
 - Evite las llamas vivas y las fuentes de ignición.
 - Ventile completamente la habitación donde se encuentra ubicado el aparato.

SAFETY INSTRUCTIONS

Read the instructions carefully before using the appliance for the first time and keep this instruction manual for future reference or new users.

- It is important to make sure all users are familiar with the operation and safety features of the appliance to prevent faults and unnecessary accidents.
- Make sure that the mains voltage in your house matches the voltage stated on the rating label of the appliance.
- This appliance can be used by children aged 8 and above and people with reduced physical, sensory, or mental capabilities or lack of experience and knowledge, as long as they have been given supervision or instruction concerning the use of the appliance in a safe way and understand the hazards involved. Children must not play with the appliance. The cleaning and maintenance of the appliance should not be carried out by children without supervision.
- Keep the packaging material away from children, as there is a risk of suffocation.
-     WARNING: if the interior light is damaged, contact the official Cecotec Technical Support Service. Do not try to repair it on your own.
- WARNING: when positioning the appliance, make sure the power cable does not get trapped or damaged. A crushed or damaged connector may heat up and cause a fire.
- WARNING: keep the ventilation grilles on the appliance body unobstructed.
- Make sure the appliance plug is accessible after installation.
- Do not place food directly against the air outlet on the interior of the appliance.
- Keep the ventilation openings clear from obstructions.
- Do not place carbonated or fizzy drinks in the freezer

compartment, as this creates pressure in the container, which could explode and damage the appliance.

- WARNING: do not use mechanical appliances or other means to accelerate the defrosting process other than those recommended by Cecotec.
- WARNING: do not damage the refrigeration circuit.
- If the cable is damaged, it must be replaced by the manufacturer, the supplier, or qualified personnel to avoid hazards.
- WARNING: do not use electrical appliances inside the refrigerator.
- We recommend you check the power cable regularly to detect any sign of possible damage. Do not use the appliance if the cable is damaged.
- To avoid injuries or death caused by electric shock, do not use the appliance with your hands wet or over a wet surface.
- You should never use this refrigerator with an extension lead or a multi-socket adaptor. Make sure the appliance is plugged in directly to a power supply.
- When positioning the appliance, make sure there is enough free space at the rear, as it is the main heat outlet. This will allow for adequate ventilation.
- Do not place hot food or drinks in the refrigerator, allow them to cool down to room temperature beforehand.
- Do not place any other appliance on the refrigerator and do not wet it.
- Do not store explosive substances such as aerosols or flammable propellants in this appliance.
- This device is designed for domestic use only and is not intended for bars, restaurants, farmhouses, hotels, motels, and offices.
- WARNING: to avoid any risk due to the instability of the

refrigerator, you must install it according to the instructions.

- This appliance has a built-in earthed plug. Make sure the power supply in your house is properly earthed.
- Wait 5 minutes after a power failure before turning the appliance back on. Otherwise, the compressor may get damaged.
- This appliance is not intended to be operated by means of an external timer or separate remote-control system.
- Always handle the appliance carefully to avoid any damage on it.
- Frozen food can cause ice burns if consumed right after removing it from the freezer compartment.
- Do not remove or touch items in the freezer compartment with your hands wet, as it could cause skin abrasions or frost/freeze burns.
- Never use the base, drawers, or door as support.
- Do not overload the door shelves or place too much food on the drawers to prevent items from falling off and damaging the appliance.
- WARNING: do not attach multi-socket adaptors or multiple power supplies to the rear part of the appliance.
- To avoid food contamination, please follow the instructions below.
- Opening the door for a long period of time may cause a significant increase in temperature in the appliance compartments.
- Regularly clean the surfaces that come into contact with food and with the accessible draining systems.
- Clean the water tank if it has not been used for 48 hours.
- Store raw meat and fish in proper containers in the freezer, so they do not come into contact with or leak on other food.
- The two-star compartments are suitable for storing

pre-frozen food, storing, or making ice cream, and making ice cubes.

- Compartments with one, two, or three stars are not suitable for freezing fresh food.
- Before carrying out any maintenance and cleaning task, turn off the appliance and unplug it.
- It is advisable to wait for at least four hours before connecting the appliance to allow oil to flow through the compressor.
- Air must flow around the appliance. Lack of air leads to overheating. To achieve good ventilation, follow the installation instructions.
- Whenever possible, the rear part of the appliance should not be too close to the wall to prevent it from touching or reaching the hot parts (the compressor and the condenser). To avoid risk of fire, follow the installation instructions.
- Make sure that the plug is accessible after installation of the appliance.
- All electrical work required to maintain this appliance must be carried out by a qualified electrician.

Refrigerant

- Isobutane refrigerant (R600a), contained within the refrigeration circuit of the appliance, is a natural gas with a high level of environmental compatibility; however, it is flammable. Make sure that no components of the refrigeration circuit have been damaged during the transport and installation of the appliance.
- **WARNING:** the refrigerant and the insulator gas are flammable. When disposing of the appliance, only dispose of it at an authorised waste-disposal facility. Do not expose it to flames.
- **WARNING:** the appliance contains refrigerant and gases in

the insulation. The appliance and gases must be disposed of professionally, as they may cause injuries to eyes or ignition. Make sure the refrigeration-circuit pipe is not damaged before disposing of it correctly.

-  **WARNING:** risk of fire. If the refrigeration circuit is damaged:
 - Avoid open flames and sources of ignition.
 - Completely air the room where the appliance is located.

INSTRUCTIONS DE SÉCURITÉ

Veuillez lire les instructions suivantes avec attention avant d'utiliser cet appareil pour la première fois et conserver ce manuel pour de futures références ou pour tout nouvel utilisateur.

- Il est important de s'assurer que toutes les personnes qui utilisent cet appareil connaissent bien son fonctionnement et ses caractéristiques en matière de sécurité afin d'éviter les erreurs et les accidents non nécessaires.
- Vérifiez que le voltage du réseau électrique de votre maison coïncide avec celui indiqué sur l'étiquette signalétique de ce produit.
- Cet appareil peut être utilisé par des enfants de 8 ans et plus et par des personnes aux capacités physiques, mentales ou sensorielles réduites, ou sans expérience ni connaissances s'ils sont surveillés et/ou ont reçu les informations nécessaires à l'utilisation correcte de l'appareil et qu'ils ont bien compris les risques qu'il implique. Empêchez les enfants de jouer avec le produit. Le nettoyage et l'entretien du produit ne peuvent pas être menés à terme par les enfants.
- Conservez le matériel d'emballage hors de portée des enfants car il existe un risque d'étouffement.

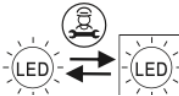
-  AVERTISSEMENT : si l'éclairage à l'intérieur de l'appareil est endommagé, veuillez contacter le Service d'Assistance Technique officiel de Cecotec. N'essayez pas de le réparer vous-même.
- AVERTISSEMENT : lorsque vous placez l'appareil, veillez à ce que le câble d'alimentation ne soit pas coincé ou endommagé. Un câble écrasé ou endommagé peut devenir chaud et provoquer un incendie.
- AVERTISSEMENT : n'obstruez pas les grilles de ventilation de l'appareil.
- Assurez-vous que vous pouvez accéder à la prise principale de l'appareil après l'installation.
- Ne placez pas d'aliments directement contre la sortie d'air à l'intérieur de l'appareil.
- Maintenez les ouvertures de ventilation libres de toute obstruction.
- Ne placez pas de boissons gazeuses ou effervescentes dans le compartiment congélateur car cela crée une pression dans le récipient qui pourrait exploser et endommager l'appareil.
- AVERTISSEMENT : n'utilisez aucun appareil mécanique ou d'autres moyens qui n'aient pas été recommandés par Cecotec afin d'accélérer le processus de décongélation.
- AVERTISSEMENT : n'endommagez pas le circuit frigorifique.
- Si le câble est endommagé, il doit être remplacé par le fabricant, le distributeur ou du personnel qualifié afin d'éviter tout danger.
- AVERTISSEMENT : n'utilisez pas d'appareils électriques à l'intérieur du réfrigérateur.
- Il est conseillé de vérifier régulièrement que le câble d'alimentation ne présente aucun signe de détérioration. N'utilisez pas l'appareil si son câble est endommagé.
- Pour éviter tout risque de blessure ou de mort par choc

électrique, n'utilisez pas l'appareil avec les mains mouillées ou sur une surface mouillée.

- Ce réfrigérateur ne doit pas être utilisé avec une rallonge ou une multiprise. Assurez-vous que l'appareil est branché directement sur une prise de courant.
- Lorsque vous placez l'appareil, veillez à laisser un espace libre à l'arrière, car c'est là que se trouve la principale sortie de chaleur. Cela permettra une ventilation adéquate.
- Ne placez pas d'aliments ou de boissons chauds dans le réfrigérateur, laissez-les d'abord refroidir à température ambiante.
- Ne placez pas d'autres appareils sur le réfrigérateur et ne le mouillez pas.
- Ne stockez pas de substances explosives telles que des aérosols ou des gaz propulseurs inflammables dans l'appareil.
- Cet appareil est conçu pour un usage domestique uniquement et ne doit pas être utilisé dans les bars, restaurants, fermes, hôtels, motels et bureaux.
- AVERTISSEMENT : pour éviter tout risque dû à l'instabilité du réfrigérateur, celui-ci doit être installé conformément aux instructions.
- Cet appareil est doté d'une fiche intégrée avec mise à la terre. Assurez-vous que la prise de courant de votre maison est correctement mise à la terre.
- Après une panne de courant, attendez 5 minutes avant de rallumer l'appareil. Dans le cas contraire, le compresseur risque d'être endommagé.
- Cet appareil n'a pas été conçu pour fonctionner à travers des minuteries ou systèmes de contrôle à distance externes.
- Manipulez toujours l'appareil avec soin afin d'éviter de l'abîmer.

- Les aliments congelés peuvent provoquer des brûlures s'ils sont consommés immédiatement après les avoir sortis du compartiment congélateur.
- Ne retirez pas et ne touchez pas les aliments du compartiment congélateur avec vos mains mouillées ou humides, car cela pourrait provoquer des abrasions de la peau ou des brûlures dues au gel.
- N'utilisez jamais la base, les tiroirs ou la porte comme support.
- Ne surchargez pas les balconnets de la porte et ne placez pas trop d'aliments dans les tiroirs pour éviter que les aliments ne tombent et ne causent des blessures ou des dommages à l'appareil.
- AVERTISSEMENT : ne placez pas de multiprises ni autres sources d'alimentation multiples à l'arrière de l'appareil.
- Pour éviter la contamination des aliments, respectez les instructions suivantes :
- L'ouverture prolongée de la porte peut provoquer une augmentation importante de la température dans les compartiments de l'appareil.
- Nettoyez régulièrement les surfaces en contact avec les aliments et les systèmes de drainage accessibles.
- Nettoyez le réservoir d'eau s'il n'a pas été utilisé pendant 48 heures.
- Stockez la viande et le poisson crus dans des récipients adaptés, au réfrigérateur, afin qu'ils n'entrent pas en contact avec d'autres aliments ou ne gouttent pas sur eux.
- Les compartiments à deux étoiles pour aliments surgelés conviennent pour stocker des aliments pré-congelés, pour ranger ou faire des glaces et pour faire des glaçons.
- Les compartiments à une, deux ou trois étoiles ne conviennent pas pour congeler des aliments frais.

- Avant l'entretien et le nettoyage, éteignez l'appareil et débranchez la fiche de la prise de courant.
- Il est conseillé d'attendre au moins quatre heures avant d'allumer l'appareil pour permettre la circulation de l'huile dans le compresseur.
- L'air doit circuler autour de l'appareil ; le manque d'air entraîne une surchauffe. Pour obtenir une bonne ventilation, suivez les instructions d'installation.
- Dans la mesure du possible, l'arrière de l'appareil ne doit pas être trop proche du mur pour éviter qu'il ne touche ou n'atteigne les parties chaudes (compresseur, condenseur). Pour éviter tout risque d'incendie, suivez les instructions d'installation.
- Assurez-vous que la prise de courant est accessible après l'installation de l'appareil.
- Tous les travaux électriques nécessaires pour l'entretien de cet appareil doivent être effectués par un électricien qualifié.

Gaz réfrigérant

- Le réfrigérant isobutane (R600a) est contenu dans le circuit frigorifique de l'appareil ; c'est un gaz naturel très respectueux de l'environnement, mais il est inflammable. Assurez-vous qu'aucun composant du circuit frigorifique n'a été endommagé pendant le transport et l'installation de l'appareil.
- AVERTISSEMENT : le réfrigérant et le gaz isolant sont inflammables. Lorsque vous procédez à vous défaire de l'appareil, déposez-le uniquement dans un point de collecte désigné à cet effet. N'exposez pas l'appareil à des flammes nues.
- AVERTISSEMENT : les appareils contiennent du réfrigérant et des gaz présents dans l'isolation. L'appareil et les gaz



doivent être éliminés par des professionnels car ils peuvent provoquer des blessures aux yeux ou une inflammation. Assurez-vous que le tuyau du circuit frigorifique n'est pas endommagé avant de vous en débarrasser correctement.

-  **AVERTISSEMENT** : risque d'incendie. Si le circuit de refroidissement est endommagé :
- Évitez les flammes nues et les sources d'ignition.
- Ventilez complètement la pièce où se trouve l'appareil.

SICHERHEITSHINWEISE

Lesen Sie die Anweisungen sorgfältig durch, bevor Sie das Gerät zum ersten Mal benutzen, und bewahren Sie die Bedienungsanleitung für spätere Nachschlagzwecke oder neue Benutzer auf.

- Es ist wichtig, dass alle Personen, die das Gerät benutzen, mit der Bedienung und den Sicherheitsfunktionen vertraut sind, um unnötige Fehler und Unfälle zu vermeiden.
- Vergewissern Sie sich, dass die Netzspannung in Ihrem Haus mit der auf dem Typenschild dieses Produkts angegebenen Spannung übereinstimmt.
- Dieses Gerät ist nicht für die Verwendung durch Kinder ab 8 Jahre und Personen gedacht, die geistig oder körperlich behindert sind oder keine ausreichenden Erfahrungen bzw. Kenntnisse besitzen, außer sie wurden hinsichtlich des Gebrauchs des Produkts durch eine Person eingewiesen, die für ihre Sicherheit verantwortlich ist. Kinder sollten nicht mit dem Gerät spielen. Die Reinigung und Wartung darf nicht von unbeaufsichtigten Kindern durchgeführt werden.
- Bewahren Sie das Verpackungsmaterial außerhalb der Reichweite von Kindern auf, da die Gefahr des Erstickens besteht.

-    **WARNUNG:** Sollte das Licht im Inneren des Geräts beschädigt sein, wenden Sie sich bitte an den offiziellen technischen Kundendienst von Cecotec. Versuchen Sie nicht, es selbst zu reparieren.
- **WARNUNG:** Achten Sie beim Aufstellen des Geräts darauf, dass das Netzkabel nicht eingeklemmt oder beschädigt wird. Ein eingeklemmter oder beschädigter Stecker kann heiß werden und einen Brand verursachen.
- **WARNUNG:** Halten Sie die Lüftungsgitter am Gehäuse des Geräts ungehindert frei.
- Stellen Sie sicher, dass der Hauptanschluss des Geräts nach der Installation zugänglich ist.
- Legen Sie die Lebensmittel nicht direkt gegen den Luftauslass im Inneren des Geräts.
- Halten Sie die Lüftungsöffnungen des Geräts frei von Hindernissen.
- Legen Sie keine kohlenensäurehaltigen oder sprudelnden Getränke in den Gefrierschrank, da dadurch Druck im Behälter entsteht, der explodieren und das Gerät beschädigen könnte.
- **WARNUNG:** Verwenden Sie keine mechanischen Vorrichtungen oder andere Mittel zur Beschleunigung des Abtauprozesses, die nicht von Cecotec empfohlen werden.
- **WARNUNG:** Der Kühlkreislauf darf nicht beschädigt werden.
- Wenn das Kabel beschädigt ist, muss es durch den Hersteller, den Kundendienst oder ähnlich qualifiziertes Personal ersetzt werden, um Gefährdungen zu vermeiden.
- **WARNUNG:** Verwenden Sie keine elektrischen Geräte im Inneren des Kühlschranks.
- Es ist ratsam, den Stromkabel regelmäßig auf Anzeichen von Beschädigungen zu überprüfen; verwenden Sie das Gerät nicht, wenn das Kabel beschädigt ist.
- Um Verletzungen oder den Tod durch Stromschlag zu

vermeiden, sollten Sie das Gerät nicht mit nassen Händen oder auf einer nassen Oberfläche bedienen.

- Dieser Kühlschrank darf nicht mit einem Verlängerungskabel oder einer Steckdosenleiste betrieben werden. Vergewissern Sie sich, dass das Gerät direkt an die Netzsteckdose angeschlossen ist.
- Achten Sie bei der Aufstellung des Geräts darauf, dass an der Rückseite ein freier Platz vorhanden ist, da dies der Hauptheizungsauslass ist. Dadurch wird eine ausreichende Belüftung gewährleistet.
- Stellen Sie keine heißen Speisen oder Getränke in den Kühlschrank, sondern lassen Sie sie erst auf Zimmertemperatur abkühlen.
- Stellen Sie keine anderen Geräte auf den Kühlschrank und lassen Sie ihn nicht nass werden.
- Bewahren Sie keine explosiven Stoffe wie Aerosole oder entflammbare Treibgase in dem Gerät auf.
- Dieses Gerät ist nur für den Hausgebrauch bestimmt und darf nicht in Bars, Restaurants, Bauernhöfen, Hotels, Motels und Büros verwendet werden.
- **WARNUNG:** Um Risiken durch Instabilität des Kühlschranks zu vermeiden, muss er gemäß den Anweisungen installiert werden.
- Dieses Gerät hat einen eingebauten geerdeten Stecker. Stellen Sie sicher, dass die Steckdose in Ihrer Wohnung ordnungsgemäß geerdet ist.
- Warten Sie nach einem Stromausfall 5 Minuten, bevor Sie das Gerät wieder einschalten. Andernfalls kann der Kompressor beschädigt werden.
- Dieses Gerät funktioniert nicht über Timer oder externe Fernbedienungssysteme.
- Betreiben Sie das Gerät immer vorsichtig, um Schäden zu vermeiden.

- Gefrorene Lebensmittel können Gefrierbrand verursachen, wenn sie unmittelbar nach der Entnahme aus dem Gefrierschrank verzehrt werden.
- Nehmen Sie keine Gegenstände aus dem Gefrierschrank und berühren Sie sie nicht mit nassen/feuchten Händen, da dies zu Hautabschürfungen oder Frost-/Gefrierbrand führen kann.
- Benutzen Sie niemals den Boden, die Schubladen oder die Tür als Stütze.
- Überladen Sie die Türablagen nicht und legen Sie nicht zu viele Lebensmittel in die Schubladen, um zu verhindern, dass Gegenstände herausfallen und Verletzungen oder Schäden am Gerät verursachen.
- **WARNUNG:** Legen Sie keine Mehrfachsteckdosenleisten oder Mehrfachnetzteile auf die Rückseite des Geräts.
- Um eine Verunreinigung der Lebensmittel zu vermeiden, beachten Sie die folgenden Hinweise:
- Längeres Öffnen der Tür kann einen erheblichen Temperaturanstieg in den Fächern des Geräts verursachen.
- Reinigen Sie regelmäßig die Oberflächen, die mit Lebensmitteln in Berührung kommen, und die zugänglichen Abflusssysteme.
- Reinigen Sie den Wassertank, wenn er 48 Stunden lang nicht benutzt worden ist.
- Bewahren Sie rohes Fleisch und rohen Fisch in geeigneten Behältern im Kühlschrank auf, damit sie nicht mit anderen Lebensmitteln in Berührung kommen oder auf diese tropfen.
- Die Zwei-Sterne-Tiefkühlfächer eignen sich für die Lagerung von Tiefkühlkost, die Aufbewahrung oder Herstellung von Eiscreme und die Herstellung von Eiswürfeln.
- Fächer mit einem, zwei oder drei Sternen sind nicht zum Einfrieren frischer Lebensmittel geeignet.

- Schalten Sie das Gerät vor Reinigungs- und Wartungsarbeiten aus und ziehen Sie den Netzstecker aus der Steckdose.
- Es ist ratsam mindestens vier Stunden zu warten, bevor Sie das Gerät einschalten, damit das Öl in den Kompressor fließen kann.
- Die Luft muss um das Gerät zirkulieren; Luftmangel führt zu Überhitzung. Für eine gute Belüftung ist die Installationsanleitung zu beachten.
- Die Rückseite des Geräts sollte nicht zu nah an der Wand stehen wenn es möglich ist, um zu verhindern, dass es heiße Teile (Kompressor, Verflüssiger) berührt oder erreicht. Um die Gefahr eines Brandes zu vermeiden, befolgen Sie die Installationsanweisungen.
- Stellen Sie sicher, dass der Netzstecker nach der Installation des Geräts zugänglich ist.
- Alle elektrischen Arbeiten, die zur Wartung dieses Geräts erforderlich sind, müssen von einem qualifizierten Elektriker durchgeführt werden.

Kältemittel

- Das Kältemittel Isobutan (R600a) ist im Kältemittelkreislauf des Geräts enthalten; es ist ein natürliches Gas mit hoher Umweltverträglichkeit, aber brennbar. Achten Sie während des Transports und der Installation des Geräts darauf, dass keine Komponenten des Kältemittelkreislaufs beschädigt werden.
- **WARNUNG:** Kältemittel und Isoliergas sind brennbar. Zur Entsorgung muss das Gerät an ein Zentrum geliefert werden, das auf die Entsorgung dieser Art von Abfällen spezialisiert ist. Setzen Sie das Gerät keiner offenen Flamme aus.
- **WARNUNG:** Die Geräte enthalten Kältemittel und Gase in der Isolierung. Das Gerät und die Gase müssen auf

eine professionelle Weise entsorgt werden, da sie Augenverletzungen verursachen oder sich entzünden können. Stellen Sie vor der ordnungsgemäßen Entsorgung sicher, dass die Leitungen des Kältemittelkreislaufs nicht beschädigt sind.

-  **WARNUNG:** Brandgefahr/brennbare Materialien. Beachten Sie Folgendes, wenn der Kältemittelkreislauf beschädigt ist:
 - Vermeiden Sie offenes Feuer und Zündquellen.
 - Lüften Sie gründlich den Raum, in dem sich das Gerät befindet.

ISTRUZIONI DI SICUREZZA

Leggere le seguenti istruzioni attentamente prima di utilizzare l'apparecchio per la prima volta e conservare questo manuale per consultazioni future o nuovi utenti.

- È importante assicurarsi che tutte le persone che usano l'apparecchio abbiano familiarità con il suo funzionamento e le caratteristiche di sicurezza per evitare errori e incidenti.
- Verificare che la tensione di rete della propria abitazione sia uguale a quella indicata sull'etichetta di identificazione di questo apparecchio.
- Questo apparecchio può essere usato da bambini a partire dagli 8 anni e persone con capacità fisiche, sensoriali o mentali limitate, o con mancanza di esperienza e conoscenza solo sotto supervisione o avendo ricevuto istruzioni riguardanti l'uso dell'apparecchio in modo sicuro e comprendendo i rischi che lo stesso implica. I bambini non devono giocare con l'apparecchio. La pulizia e la manutenzione non devono essere eseguite da bambini non sorvegliati.
- Tenere il materiale d'imballaggio fuori dalla portata dei bambini per evitare il rischio di soffocamento.

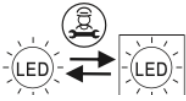
-  ATTENZIONE: se l'illuminazione all'interno dell'apparecchio è danneggiata, contattare il Servizio di Assistenza Tecnica ufficiale di Cecotec. Non cercare di ripararla per conto proprio.
- ATTENZIONE: quando si posiziona l'apparecchio, accertarsi che il cavo di alimentazione non sia incastrato o danneggiato. Un cavo schiacciato o danneggiato può surriscaldarsi e causare un incendio.
- ATTENZIONE: non ostruire le griglie di ventilazione situate sull'involucro dell'apparecchio.
- Assicurarsi di poter accedere alla spina principale dell'apparecchio dopo averlo installato.
- Non posizionare gli alimenti direttamente sull'uscita d'aria all'interno dell'apparecchio.
- Mantenere le aperture di ventilazione dell'apparecchio libere da ostruzioni.
- Non mettere bevande gassate o effervescenti nel vano freezer, poiché questo creerebbe pressione causando possibili esplosioni o danni all'apparecchio.
- ATTENZIONE: non utilizzare dispositivi meccanici o altri mezzi per accelerare il processo di scongelamento non suggeriti da Cecotec.
- ATTENZIONE: non danneggiare il circuito di refrigerazione.
- Se il cavo è danneggiato, deve essere sostituito dal produttore, dal rivenditore o da persone qualificate per evitare eventuali pericoli.
- ATTENZIONE: non utilizzare apparecchi elettrici all'interno del frigorifero.
- Si raccomanda di controllare regolarmente il cavo di alimentazione per eventuali segni di danni. Se il cavo è danneggiato, smettere di usare l'apparecchio e contattare il Servizio di Assistenza Tecnica ufficiale di Cecotec.

- Per evitare lesioni o morte da scosse elettriche, non utilizzare l'apparecchio con le mani bagnate o su una superficie bagnata.
- Non usare questo frigorifero con una prolunga o una ciabatta. Assicurarsi che l'apparecchio sia collegato direttamente alla presa di corrente.
- Quando si posiziona l'apparecchio, assicurarsi che vi sia dello spazio libero nella parte posteriore, poiché qui si trova l'uscita principale del calore. Questo permetterà un'adeguata ventilazione.
- Non mettere cibi o bevande calde nel frigorifero, lasciarli prima raffreddare a temperatura ambiente.
- Non mettere altri oggetti sopra l'apparecchio e non bagnarlo.
- Non conservare nell'apparecchio sostanze esplosive come aerosol o propellenti infiammabili.
- Questo apparecchio è stato progettato solo per uso domestico e non può essere utilizzato in bar, ristoranti, aziende agricole, alberghi, motel e uffici.
- ATTENZIONE: per evitare rischi dovuti all'instabilità del frigorifero, quest'ultimo deve essere installato seguendo le istruzioni.
- Questo apparecchio ha una spina con messa a terra incorporata. Assicurarsi che la presa di corrente della propria casa sia dotata di messa a terra.
- Attendere 5 minuti dopo un'interruzione di corrente prima di riaccendere l'apparecchio. In caso contrario, il compressore potrebbe danneggiarsi.
- Questo apparecchio non è stato progettato per funzionare tramite timer o sistemi di controllo remoto esterni.
- Maneggiare con cura l'apparecchio per evitare eventuali danni.
- Gli alimenti congelati possono causare ustioni da

congelamento se consumati immediatamente dopo la rimozione dal vano freezer.

- Non rimuovere o toccare gli oggetti nel vano freezer con le mani bagnate/umide, poiché ciò potrebbe causare abrasioni cutanee o ustioni da gelo/disgelo.
- Non usare mai la base, i cassetti o lo sportello come appoggio.
- Non sovraccaricare i ripiani dello sportello né mettere troppi alimenti nei cassetti per evitare che gli oggetti cadano provocando lesioni o danni all'apparecchio.
- **ATTENZIONE:** non collocare ciabatte multipresa o simili nella parte posteriore dell'apparecchio.
- Al fine di evitare la contaminazione degli alimenti, rispettare le seguenti istruzioni:
 - L'apertura prolungata dello sportello può causare un aumento significativo della temperatura nei vani dell'apparecchio.
 - Pulire regolarmente le superfici che sono a contatto con gli alimenti e tutti i sistemi di drenaggio accessibili.
 - Pulire il serbatoio dell'acqua se non è stato usato per 48 ore.
 - Conservare la carne e il pesce crudi in recipienti appositi nel frigorifero in modo che non entrino in contatto o sgocciolino su altri alimenti.
 - I cassetti per i surgelati con due stelle sono adatti a conservare gli alimenti precongelati, conservare o fare il gelato così come cubetti di ghiaccio.
 - I cassetti con una, due o tre stelle non sono adatti al congelamento di alimenti freschi.
 - Prima di effettuare la manutenzione e la pulizia, spegnere l'apparecchio e staccare la spina dalla presa di corrente.
 - Si consiglia di aspettare almeno quattro ore prima di accendere l'apparecchio per permettere all'olio di fluire nel compressore.
 - L'aria deve circolare intorno all'apparecchio; la mancanza

d'aria porta al surriscaldamento. Per ottenere una buona ventilazione, seguire le istruzioni di installazione.

- Se possibile, la parte posteriore dell'apparecchio non deve stare troppo attaccata al muro per evitare che quest'ultimo tocchi parti calde (compressore, condensatore). Per evitare il rischio di incendio, seguire le istruzioni di installazione.
- Assicurarsi che la spina di alimentazione sia accessibile dopo l'installazione dell'apparecchio.
- Tutti i lavori elettrici necessari alla manutenzione di questo apparecchio devono essere eseguiti da un elettricista qualificato.

Refrigerante

- Il refrigerante isobutano (R600a), contenuto nel circuito frigorifero dell'apparecchio, è un gas naturale con un alto livello di compatibilità ambientale; ciò nonostante, è infiammabile. Assicurarsi che nessun componente del circuito frigorifero sia stato danneggiato durante il trasporto o durante l'installazione dell'apparecchio.
- **ATTENZIONE:** il refrigerante e il gas dell'isolante sono infiammabili. Quando si smaltisce l'apparecchio, smaltirlo solo in un impianto autorizzato. Non esporlo a fiamme libere.
- **ATTENZIONE:** l'apparecchio contiene refrigerante e gas nell'isolamento. L'apparecchio e i gas devono essere smaltiti in modo sicuro e professionale, poiché possono causare lesioni agli occhi o incendi. Assicurarsi che le tubazioni del circuito del refrigerante non siano danneggiate prima di un corretto smaltimento.
-  **ATTENZIONE:** rischio di incendio. Se il circuito del refrigerante è danneggiato:
 - Evitare fiamme aperte e fonti di ignizione.
 - Ventilare completamente la stanza dove si trova l'apparecchio.

INSTRUÇÕES DE SEGURANÇA

Leia atentamente as instruções antes de utilizar este aparelho pela primeira vez e guarde o manual para referência futura ou para novos utilizadores.

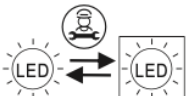
- É importante assegurar que todas as pessoas que utilizam o aparelho estejam familiarizadas com o seu funcionamento e características de segurança para evitar erros e acidentes desnecessários.
- Verifique se a tensão de rede em sua casa é a mesma que a indicada na etiqueta de classificação deste aparelho.
- Este aparelho pode ser utilizado por crianças a partir dos 8 anos de idade e por pessoas com capacidades físicas, sensoriais ou mentais reduzidas ou com falta de experiência e conhecimentos, se lhes tiver sido dada supervisão ou instruções relativas à utilização do aparelho e se compreenderem os perigos envolvidos. Não permita que as crianças brinquem com o dispositivo. A limpeza e a manutenção não devem ser efetuadas por crianças não supervisionadas.
- Mantenha o material de embalagem fora do alcance das crianças, pois existe um risco de asfixia.
-  ADVERTÊNCIA: se a lâmpada no interior do aparelho estiver danificada, contacte o Serviço de Assistência Técnica da Cecotec. Não tente repará-la por si mesmo.
- ADVERTÊNCIA: ao posicionar o aparelho, certifique-se de que o cabo de alimentação não esteja preso ou danificado. Um conector esmagado ou danificado pode ficar quente e causar um incêndio.
- AVISO: mantenha as grelhas de ventilação do aparelho desobstruídas.
- Certifique-se de que pode aceder ao conector principal do aparelho após a instalação.

- Não colocar os alimentos diretamente contra a saída de ar da parede traseira.
- Mantenha as aberturas de ventilação do aparelho livres de obstruções.
- Não colocar bebidas carbonatadas ou efervescentes no congelador, pois isso cria pressão no recipiente e pode explodir e danificar o aparelho.
- ADVERTÊNCIA: não utilize dispositivos mecânicos ou outros meios para acelerar o processo de descongelamento que não sejam recomendados pela Cecotec.
- ADVERTÊNCIA: não danificar o circuito de arrefecimento.
- Se o cabo for danificado, deve ser substituído pelo fabricante, pelo distribuidor ou por pessoal com qualificações semelhantes, a fim de evitar perigos.
- ADVERTÊNCIA: não utilize aparelhos elétricos no interior do frigorífico.
- É aconselhável verificar regularmente o cabo de alimentação para detetar quaisquer sinais de danos, não utilizar o aparelho se o cabo estiver danificado.
- Para evitar ferimentos ou morte por choque elétrico, não opere o aparelho com as mãos molhadas ou sobre uma superfície molhada.
- Este aparelho não deve ser utilizado com um cabo de extensão ou um terminal de alimentação. Certifique-se de que o aparelho está ligado diretamente à tomada principal.
- Ao posicionar o aparelho, certifique-se de que há espaço livre na parte de trás, uma vez que esta é a principal saída de calor. Isto permitirá uma ventilação adequada.
- Não coloque alimentos ou bebidas quentes no frigorífico, deixe-os arrefecer primeiro até à temperatura ambiente.
- Não coloque quaisquer outros aparelhos em cima do frigorífico e não o molhe.

- Não armazene substâncias explosivas tais como aerossóis ou propulsores inflamáveis neste aparelho.
- Este aparelho foi desenhado apenas para uso doméstico e não para uso em cafés, restaurantes, quintas, hotéis, motéis e escritórios.
- ADVERTÊNCIA: para evitar riscos devido à instabilidade do aparelho, este deve ser instalado de acordo com as instruções.
- Este aparelho tem uma ficha de ligação à terra incorporada. Certifique-se de que a tomada de corrente em sua casa esteja devidamente ligada à terra.
- Espere 5 minutos após uma falha de energia antes de voltar a ligar o aparelho. Caso contrário, o compressor pode ser danificado.
- Este aparelho não foi desenhado para funcionar através de temporizadores ou sistemas de controlo remoto externos.
- Manuseie o aparelho sempre com cuidado para evitar que se danifique.
- Os alimentos congelados podem causar queimaduras no congelador se consumidos imediatamente após a sua remoção do compartimento congelador.
- Não retire nem toque nos artigos do congelador com as mãos molhadas/húmidas, pois isto pode causar abrasões na pele ou queimaduras por congelamento.
- Nunca utilize a base, gavetas ou porta como suporte.
- Não sobrecarregue as prateleiras das portas ou coloque demasiados alimentos nas gavetas para evitar que os artigos caiam e causem ferimentos ou danos no aparelho.
- ADVERTÊNCIA: não coloque extensões elétricas para múltiplas fichas nem fontes de alimentação múltiplas na parte traseira do aparelho.
- Para evitar a contaminação dos alimentos, observe as seguintes instruções:

- A abertura prolongada da porta pode causar um aumento significativo da temperatura nos compartimentos do aparelho.
- Limpe regularmente as superfícies que podem estar em contacto com alimentos e todos os sistemas de drenagem acessíveis.
- Limpe o depósito de água se não tiver sido utilizado durante 48 horas.
- Guarde a carne e o peixe crus em recipientes adequados no frigorífico para que não entrem em contacto ou pinguem para outros alimentos.
- Os compartimentos para alimentos congelados de duas estrelas são adequados para armazenar alimentos pré-congelados, armazenar ou fazer gelados e cubos de gelo.
- Os compartimentos com uma, duas ou três estrelas não são adequados para congelar alimentos frescos.
- Antes da manutenção e limpeza, desligue o aparelho e desconecte a ficha da tomada da rede elétrica principal.
- É aconselhável esperar pelo menos quatro horas antes de ligar o aparelho para permitir que o óleo flua para o compressor.
- O ar deve circular à volta do aparelho; a falta de ar leva ao sobreaquecimento. Para uma boa ventilação, siga as instruções de instalação.
- Sempre que possível, a parte de trás do aparelho não deve estar demasiado próxima da parede para evitar que toque ou chegue às partes quentes (compressor, condensador). Para evitar o risco de incêndio, siga as instruções de instalação.
- Certifique-se de que a ficha de alimentação está acessível após a instalação do aparelho.
- Todos os trabalhos elétricos necessários para a manutenção

deste aparelho devem ser efetuados por um electricista qualificado.

Refrigerante

- O refrigerante isobutano (R600a) está contido dentro do circuito de arrefecimento do aparelho; é um gás natural com um elevado nível de compatibilidade ambiental, no entanto, é inflamável. Certifique-se de que nenhum componente do circuito de arrefecimento foi danificado durante o transporte e instalação do aparelho.
- ADVERTÊNCIA: o refrigerante e o gás isolante são inflamáveis. Ao eliminar o aparelho, descarte-o apenas numa instalação de eliminação de resíduos autorizada. Não o exponha às chamas.
- ADVERTÊNCIA: os aparelhos contêm refrigerante e gases no isolamento. O aparelho e os gases devem ser eliminados profissionalmente, pois podem causar lesões nos olhos ou incêndios. Certifique-se de que o tubo do circuito de refrigeração não tenha sido danificado antes de o eliminar corretamente.
-  ADVERTÊNCIA: risco de incêndio. Se o circuito de arrefecimento for danificado:
- Evite chamas abertas e fontes de inflamação.
- Ventile completamente o quarto onde se encontrar o aparelho.

VEILIGHEIDSVOORSCHRIFTEN

Lees de volgende instructies zorgvuldig door en bewaar deze handleiding voor toekomstige raadpleging of nieuwe gebruikers.

- Het is belangrijk dat alle personen die het apparaat gebruiken,

vertrouwd zijn met de werking en de veiligheidskenmerken ervan om onnodige fouten en ongelukken te voorkomen.

- Controleer of de netspanning in uw huis gelijk is aan de spanning die op het typeplaatje van dit product staat aangegeven.
- Dit apparaat kan gebruikt worden door kinderen vanaf 8 jaar en personen met een verminderd fysiek, zintuiglijk of mentaal vermogen of met een gebrek aan ervaring en kennis, indien ze onder toezicht staan of als ze instructies hebben gekregen betreffende het veilige gebruik van het apparaat en ze de risico's begrijpen die ermee verbonden zijn. Kinderen mogen niet met het apparaat spelen. De reiniging en het onderhoud van het apparaat mogen niet door kinderen worden uitgevoerd zonder toezicht.
- Houd verpakkingsmateriaal buiten het bereik van kinderen, aangezien er verstikkingsgevaar bestaat.
-     WAARSCHUWING: als de binnenverlichting beschadigd is, neem dan contact op met de Technische Dienst van Cecotec. Probeer het niet zelf te repareren.
- WAARSCHUWING: let er bij het plaatsen van het apparaat op dat het netsnoer niet bekneld of beschadigd raakt. Een verbrijzelde of beschadigde connector kan heet worden en brand veroorzaken.
- WAARSCHUWING: houd de ventilatieroosters op de behuizing van het apparaat vrij.
- Zorg ervoor dat u na de installatie bij de hoofdstekker van het apparaat kunt.
- Plaats geen voedsel direct tegen de luchttuitlaat in het apparaat.
- Houd de ventilatieopeningen van het product vrij van obstructies.

- Plaats geen koolzuurhoudende of bruisende dranken in de vriezer, omdat dit druk veroorzaakt, het kan exploderen en het apparaat kan beschadigen.
- WAARSCHUWING: gebruik geen mechanische apparaten of andere middelen om het ontdooiproces te versnellen die niet door Cecotec worden aanbevolen.
- WAARSCHUWING: beschadig het koelcircuit niet.
- Als de kabel beschadigd is, moet hij door de fabrikant, de distributeur of soortgelijk gekwalificeerd personeel worden vervangen om gevaar te voorkomen.
- WAARSCHUWING: gebruik geen elektrische apparaten in de koelkast.
- Wij raden aan het netsnoer regelmatig te controleren op eventuele tekenen van beschadiging; gebruik het apparaat niet als het snoer beschadigd is.
- Om letsel of de dood door elektrische schokken te voorkomen, mag u het apparaat niet bedienen met natte handen of op een nat oppervlak.
- Deze koelkast mag niet worden gebruikt met een verlengsnoer of een stekkerdoos. Zorg ervoor dat de stekker van het apparaat rechtstreeks in het stopcontact zit.
- Bij het plaatsen van het apparaat moet u ervoor zorgen dat er vrije ruimte is aan de achterkant, aangezien dit de belangrijkste warmte-uitgang is. Dit zorgt voor voldoende ventilatie.
- Zet geen warme levensmiddelen of dranken in de koelkast, laat ze eerst afkoelen tot kamertemperatuur.
- Plaats geen andere apparaten op de koelkast en maak hem niet nat.
- Bewaar geen explosieve stoffen zoals spuitbussen of ontvlambare drijfgassen in dit apparaat.
- Dit apparaat is uitsluitend bestemd voor huishoudelijk

- gebruik en is niet bestemd voor gebruik in bars, restaurants, boerderijen, hotels, motels en kantoren.
- WAARSCHUWING: om risico's als gevolg van instabiliteit van de koelkast te voorkomen, moet deze volgens de instructies worden geïnstalleerd.
 - Dit apparaat heeft een ingebouwde geaarde stekker. Zorg ervoor dat het stopcontact in uw huis goed geaard is.
 - Wacht na een stroomonderbreking 5 minuten alvorens het apparaat weer in te schakelen. Anders kan de compressor beschadigd raken.
 - Dit apparaat is niet ontworpen om via timers of externe afstandsbedieningen te werken.
 - Behandel het apparaat altijd voorzichtig om beschadiging te voorkomen.
 - Bevroren voedsel kan vriesbrand veroorzaken als het onmiddellijk na verwijdering uit de vriezer wordt geconsumeerd.
 - Verwijder geen voorwerpen uit het vriezer en raak ze niet aan met natte/vochtige handen, omdat dit kan leiden tot schaafwonden of brandwonden als gevolg van bevriezing.
 - Gebruik nooit de bodem, de laden of de deur als steun.
 - Overlaad de deurvakken en planken niet en plaats niet te veel voedsel in de laden om te voorkomen dat er voorwerpen uitvallen en letsel of schade aan het apparaat veroorzaken.
 - WAARSCHUWING: bevestig geen stekkerdozen met meerdere stekkers of meerdere voedingen aan de achterkant van het apparaat.
 - Neem de volgende instructies in acht om verontreiniging van voedsel te voorkomen:
 - Langdurig openen van de deur kan een aanzienlijke temperatuurstijging in de compartimenten van het apparaat veroorzaken.

- Regelmatig reinigen van oppervlakken die met levensmiddelen in aanraking komen en van toegankelijke afvoersystemen.
- Maak het waterreservoir schoon als het 48 uur niet gebruikt is.
- Bewaar rauw vlees en rauwe vis in geschikte verpakkingen in de koelkast, zodat ze niet in contact komen met andere levensmiddelen of erop kunnen druppelen.
- De diepvriesvakken met twee sterren zijn geschikt voor het bewaren van voorgebakken levensmiddelen, het bewaren of bereiden van ijs en het maken van ijsblokjes.
- Compartimenten met één, twee of drie sterren zijn niet geschikt voor het invriezen van verse levensmiddelen.
- Schakel het apparaat uit en trek de netstekker uit het stopcontact voordat u onderhoud en reiniging uitvoert.
- Het is raadzaam ten minste vier uur te wachten alvorens het apparaat in te schakelen, zodat de olie in de compressor kan vloeien.
- Lucht moet rond het apparaat circuleren; gebrek aan lucht leidt tot oververhitting. Voor een goede ventilatie, volg de installatie-instructies.
- Indien mogelijk mag de achterkant van het product niet te dicht bij de muur staan om te voorkomen dat het hete onderdelen (compressor, condensor) aanraakt of bereikt. Volg de installatie-instructies om het risico van brand te vermijden.
- Zorg ervoor dat de stekker toegankelijk is na de installatie van het apparaat.
- Alle elektrische werkzaamheden die nodig zijn voor het onderhoud van dit apparaat moeten worden uitgevoerd door een gekwalificeerde elektricien.

Koelvloeistof

- ISO-butaan koudemiddel (R600a) bevindt zich in het koudemiddelcircuit van het apparaat; het is een natuurlijk gas met een hoge mate van milieuvriendelijkheid, maar het is ontvlambaar. Controleer of tijdens het vervoer en de installatie van het apparaat geen onderdelen van het koelcircuit beschadigd zijn.
- WAARSCHUWING: koelmiddelenisolatiegas zijn ontvlambaar. Als u het apparaat wilt weggooien, doe dat dan alleen bij een erkend afvalverwerkingsbedrijf. Niet blootstellen aan vlammen.
- WAARSCHUWING: koelkasten bevatten koelmiddel en gassen in de isolatie. De koeler en de gassen moeten vakkundig worden afgevoerd, omdat ze letsel aan de ogen of ontsteking kunnen veroorzaken. Controleer of de leiding van het koelcircuit niet beschadigd is voordat u deze op de juiste wijze afvoert.
-  WAARSCHUWING: brandgevaar. Als het koelcircuit beschadigd is:
- Vermijd open vuur en ontstekingsbronnen.
- Ventileer de ruimte waar het apparaat zich bevindt volledig.

INSTRUKCJA BEZPIECZEŃSTWA

Prosimy o uważne przeczytanie instrukcji przed pierwszym użyciem tego urządzenia i zachowanie jej do wykorzystania w przyszłości lub dla nowych użytkowników.

- Należy upewnić się, że wszystkie osoby korzystające z urządzenia są zaznajomione z jego obsługą i zabezpieczeniami, aby uniknąć niepotrzebnych błędów i wypadków.
- Sprawdź, czy napięcie sieci elektrycznej w Twoim domu jest

takie samo, jak napięcie wskazane na etykiecie znamionowej tego produktu.

- Ten produkt może być używany przez osoby o ograniczonych zdolnościach fizycznych, sensorycznych lub umysłowych lub bez doświadczenia i wiedzy, jeśli są one nadzorowane lub otrzymały instrukcje dotyczące bezpiecznego korzystania z urządzenia i rozumieją związane z tym ryzyko. Dzieci nie mogą bawić się urządzeniem. Czyszczenie i konserwacja urządzenia nie mogą być wykonywane przez dzieci.
- Opakowanie należy przechowywać w miejscu niedostępnym dla dzieci, ponieważ istnieje ryzyko uduszenia.



UWAGA: jeśli oświetlenie wewnętrzne jest uszkodzone, skontaktuj się z oficjalnym Serwisem Pomocy Technicznej Cecotec. Nie próbuj samodzielnie go naprawiać.

- **OSTRZEŻENIE:** podczas stawiania urządzenia upewnij się, że przewód zasilania nie jest przytrzaśnięty lub uszkodzony. Przygniecione lub uszkodzone złącze może się nagrzać i spowodować pożar.
- **OSTRZEŻENIE:** utrzymuj kratki wentylacyjne w obudowie urządzenia w czystości.
- Upewnij się, że po zainstalowaniu masz dostęp do głównego złącza urządzenia.
- Nie umieszczaj żywności bezpośrednio przy wylocie powietrza wewnątrz urządzenia.
- Otwory wentylacyjne produktu powinny być wolne od przeszkód.
- Nie należy umieszczać napojów gazowanych lub musujących w komorze zamrażarki, ponieważ powoduje to wzrost ciśnienia w pojemniku, co może doprowadzić do eksplozji i uszkodzenia urządzenia.
- UWAGA: nie należy używać urządzeń mechanicznych lub

innych środków do przyspieszenia procesu rozmrażania, które nie są zalecane przez Cecotec.

- UWAGA: nie wolno uszkodzić układu chłodzenia.
- Jeśli przewód jest uszkodzony, musi zostać wymieniony przez producenta, dystrybutora lub osobę o podobnych kwalifikacjach, aby uniknąć zagrożenia.
- UWAGA: nie używaj urządzeń elektrycznych wewnątrz lodówki.
- Zaleca się regularne sprawdzanie przewodu zasilającego pod kątem jakichkolwiek oznak uszkodzenia; nie używaj urządzenia, jeśli przewód jest uszkodzony.
- Aby uniknąć obrażeń lub śmierci w wyniku porażenia prądem, nie należy obsługiwać urządzenia mokrymi rękami lub na mokrej powierzchni.
- Nie wolno używać tej lodówki z przedłużaczem lub listwą zasilającą. Upewnij się, że urządzenie jest podłączone bezpośrednio do gniazdka.
- Podczas ustawiania urządzenia upewnij się, że z tyłu jest wolna przestrzeń, ponieważ znajduje się tam główny wylot ciepła. Umożliwi to odpowiednią wentylację.
- Nie wkładaj gorących potraw ani napojów do urządzenia, pozwól im najpierw ostygnąć do temperatury pokojowej.
- Nie umieszczaj żadnych innych urządzeń na lodówce i nie mocz jej.
- W urządzeniu nie należy przechowywać substancji wybuchowych, takich jak pojemniki aerozolowe lub łatwopalne materiały pędne.
- To urządzenie przeznaczone jest wyłącznie do użytku domowego i nie nadaje się do użytku w barach, restauracjach, gospodarstwach rolnych, hotelach, motelach i biurach.
- **OSTRZEŻENIE:** aby uniknąć ryzyka związanego z niestabilnością lodówki, należy ją zainstalować zgodnie z instrukcją.

- To urządzenie ma wbudowaną wtyczkę uziemiającą. Upewnij się, że domowe gniazdko elektryczne jest dobrze uziemione.
- Odczekaj 5 minut po awarii zasilania przed ponownym podłączeniem urządzenia. W przeciwnym razie sprężarka może ulec uszkodzeniu.
- To urządzenie nie jest przeznaczone do obsługi za pomocą zewnętrznych minutników lub systemów zdalnego sterowania.
- Zawsze należy obchodzić się z urządzeniem ostrożnie, aby uniknąć uszkodzeń.
- Mrożona żywność może powodować odmrożenia, jeśli zostanie spożyta natychmiast po wyjęciu z komory zamrażarki.
- Nie wyjmuj ani nie dotykaj przedmiotów w komorze zamrażarki mokrymi/wilgotnymi rękami, ponieważ może to spowodować otarcia skóry lub odmrożenia.
- Nigdy nie używaj podstawy, szuflad ani drzwi do podparcia.
- Nie przeciążaj półek na drzwiach ani nie umieszczaj zbyt dużej ilości żywności w szufladach, aby zapobiec spadnięciu przedmiotów i spowodowaniu obrażeń ciała lub uszkodzeniu urządzenia.
- OSTRZEŻENIE: nie umieszczaj listew zasilających z wieloma wtyczkami lub wieloma zasilaczami z tyłu urządzenia.
- Aby uniknąć skażenia żywności, należy przestrzegać poniższych instrukcji:
- Długotrwałe otwieranie drzwi może spowodować znaczny wzrost temperatury w komorach urządzenia.
- Regularnie czyść powierzchnie, które mogą mieć kontakt z żywnością i dostępne systemy odpływowe.
- Wyczyść zbiornik na wodę, jeśli nie był używany przez 48 godzin.
- Przechowuj surowe mięso i ryby w odpowiednich

- pojemnikach w lodówce, aby nie miały kontaktu z innymi produktami spożywczymi ani nie kapaty na nie.
- Dwugwiazdkowe komory na mrożonki nadają się do przechowywania wstępnie zamrożonej żywności, przechowywania lub robienia lodów i robienia kostek lodu.
- Komory z jedną, dwiema lub trzema gwiazdkami nie nadają się do zamrażania świeżej żywności.
- Przed przystąpieniem do konserwacji i czyszczenia należy wyłączyć urządzenie i wyjąć wtyczkę z gniazdka elektrycznego.
- Zaleca się odczekanie co najmniej czterech godzin przed podłączeniem urządzenia, aby olej mógł spłynąć do sprężarki.
- Wokół urządzenia musi być dobra wentylacja; nieodpowiednia cyrkulacja powietrza prowadzi do przegrzania. Aby uzyskać dobrą wentylację, postępuj zgodnie z instrukcjami instalacji.
- Jeśli to możliwe, tył urządzenia nie powinien znajdować się zbyt blisko ściany, aby nie dotykał lub nie dosięgał gorących części (sprężarki, kondensatora). Aby uniknąć ryzyka pożaru, postępuj zgodnie z instrukcjami instalacji.
- Upewnij się, że wtyczka zasilania jest łatwo dostępna po zainstalowaniu urządzenia.
- Wszystkie prace elektryczne wymagane do konserwacji tego urządzenia muszą być wykonywane przez wykwalifikowanego elektryka.

Czynnik chłodniczy

- Izobutan (R600a) znajduje się w obwodzie chłodniczym urządzenia; jest to gaz ziemny o wysokim stopniu przyjazności dla środowiska, jednak jest łatwopalny. Upewnij się, że żaden element w obwodzie chłodniczym nie został uszkodzony podczas przenoszenia i instalacji urządzenia.

- OSTRZEŻENIE: czynnik chłodniczy i gaz izolacji są łatwopalne. Urządzenie należy utylizować wyłącznie w autoryzowanym punkcie utylizacji odpadów. Nie wystawiaj je na działanie płomieni.
- OSTRZEŻENIE: urządzenia zawierają czynnik chłodniczy i gazy w izolacji. Urządzenie i gazy należy utylizować w profesjonalny sposób, ponieważ mogą one spowodować obrażenia oczu lub pożar. Przed właściwą utylizacją należy upewnić się, że rury obwodu chłodniczego nie są uszkodzone.
-  UWAGA: ryzyko pożaru. Jeśli obwód chłodniczy jest uszkodzony:
- Unikaj otwartego ognia i źródeł zapłonu.
- Dokładnie przewietrz pomieszczenie, w którym znajduje się urządzenie.

BEZPEČNOSTNÍ POKYNY

Přečtěte si pozorně návod k použití před prvním použitím tohoto spotřebiče a uschovejte jej pro budoucí použití nebo pro nové uživatele.

- Je důležité zajistit, aby všechny osoby používající spotřebič byly obeznámeny s jeho provozem a bezpečnostními opatřeními, aby se předešlo zbytečným chybám a nehodám.
- Zkontrolujte, zda je síťové napětí ve vaší domácnosti stejné jako napětí uvedené na typovém štítku tohoto výrobku.
- Tento spotřebič mohou používat děti od 8 let a starší a osoby se sníženými fyzickými, smyslovými nebo duševními schopnostmi nebo s nedostatkem zkušeností a znalostí, pokud jsou pod dohledem nebo byly poučeny o používání spotřebiče a rozumí souvisejícím nebezpečím. Děti si se spotřebičem nesmí hrát. Čištění a údržbu nesmí provádět děti bez dozoru.

- Udržujte obalový materiál mimo dosah dětí, protože hrozí nebezpečí udušení.

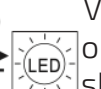
-   VAROVÁNÍ: Pokud se vnitřní osvětlení poškodí, obraťte se na Oficiální technickou asistenční službu společnosti Cecotec. Nepokoušejte se

o opravu sami.

- VAROVÁNÍ: Při umístování spotřebiče dbejte na to, aby nedošlo k zachycení nebo poškození napájecího kabelu. Stlačený nebo poškozený konektor se může zahřát a způsobit požár.
- VAROVÁNÍ: Udržujte větrací mřížky krytu spotřebiče průchodné.
- Ujistěte se, že po instalaci máte přístup k hlavnímu konektoru spotřebiče.
- Nepokládejte potraviny přímo k výstupu vzduchu uvnitř spotřebiče.
- Udržujte větrací otvory výrobku bez překážek.
- Neukládejte sycené nebo šumivé nápoje do mrazicího prostoru, protože v něm vzniká tlak, který by mohl způsobit výbuch a poškození spotřebiče.
- VAROVÁNÍ: Nepoužívejte mechanická zařízení ani jiné prostředky k urychlení procesu odmrazování, které nejsou doporučeny společností Cecotec.
- VAROVÁNÍ: Nepoškozujte chladicí okruh.
- Pokud je kabel poškozen, musí jej vyměnit výrobce, distributor nebo podobně kvalifikovaný personál, aby se předešlo nebezpečí.
- VAROVÁNÍ: Nepoužívejte elektrické spotřebiče uvnitř chladničky.
- Doporučujeme pravidelně kontrolovat napájecí kabel, zda nejeví známky poškození, pokud je kabel poškozený, spotřebič nepoužívejte.

- Pro zabránění zranění nebo smrti v důsledku úrazu elektrickým proudem nemanipulujte se spotřebičem mokřýma rukama nebo na mokřém povrchu.
- Nesmíte používat tuto chladničku s prodlužovacím kabelem nebo napájecí lištou. Ujistěte se, že je spotřebič zapojen přímo do síťové zásuvky.
- Při umísťování spotřebiče dbejte na to, aby na jeho zadní straně byl volný prostor, protože se tam nachází hlavní výstup tepla. To umožní dostatečnou ventilaci.
- Neukládejte horké potraviny nebo nápoje do chladničky, nechte je nejprve vychladnout na pokojovou teplotu.
- Nepokládejte žádné jiné spotřebiče na chladničku a nenamáčejte ji.
- Neskladujte ve spotřebiči výbušné látky, jako jsou aerosoly nebo hořlavé pohonné hmoty.
- Tento spotřebič je určen pouze pro domácí použití a je vyloučen z použití v barech, restauracích, farmách, hotelech, motelech a kancelářích.
- VAROVÁNÍ: Aby se zabránilo riziku způsobenému nestabilitou chladničky, musí být instalována podle pokynů.
- Tento spotřebič má zabudovanou uzemněnou zástrčku. Ujistěte se, že je zásuvka ve vaší domácnosti řádně uzemněna.
- Počkejte 5 minut po výpadku proudu, než spotřebič znovu zapnete. V opačném případě může dojít k poškození kompresoru.
- Tento spotřebič není určen k provozu pomocí časovačů nebo externích systémů dálkového ovládní.
- Vždy zacházejte se spotřebičem opatrně, aby nedošlo k jeho poškození.
- Mražené potraviny mohou způsobit popáleniny způsobené mrazem, pokud je zkonsumujete ihned povyjmutím z mrazicího prostoru.
- Nevyjímejte ani se nedotýkejte předmětů v mrazicím prostoru mokřýma/vlhkýma rukama, protože by mohlo dojít k poranění pokožky nebo k popálení mrazem.
- Nikdy nepoužívejte základnu, zásuvky nebo dvířka jako podpěru.
- Nepřetěžujte přihrádky ve dvířkách ani nevkládejte příliš mnoho potravin do zásuvek, aby nedošlo k jejich vypadnutí a zranění nebo poškození spotřebiče.
- VAROVÁNÍ: Neumísťujte na zadní stranu spotřebiče napájecí lišty s více zásuvkami nebo více napájecími zdroji.
- Aby nedošlo ke kontaminaci potravin, dodržujte následující pokyny:
 - Dlouhodobé otevření dvířek může způsobit výrazné zvýšení teploty v prostorách spotřebiče.
 - Pravidelně čistěte povrchy přicházející do kontaktu s potravinami a přístupné vypouštěcí systémy.
 - Vyčistěte nádržku na vodu, pokud nebyla používána po dobu 48 hodin.
 - Syrové maso a ryby skladujte ve vhodných nádobách v chladničce, tak aby nepřišly do kontaktu s jinými potravinami a nekapaly na ně.
 - Oddíly mrazničky označené dvěma hvězdičkami jsou vhodné pro skladování předmražených potravin, skladování nebo výrobu zmrzliny a výrobu ledových kostek.
 - Oddíly s jednou, dvěma nebo třemi hvězdičkami nejsou vhodné pro zmrazování čerstvých potravin.
 - Před údržbou a čištěním spotřebič vypněte a vytáhněte síťovou zástrčku ze zásuvky.
 - Doporučuje se počkat alespoň čtyři hodiny před zapnutím spotřebiče, aby olej mohl natéct do kompresoru.
 - Kolem spotřebiče musí cirkulovat vzduch; nedostatek vzduchu vede k jeho přehřátí. Pro dosažení správného

větrání postupujte podle pokynů k instalaci.

- Pokud je to možné, neměla by být zadní část spotřebiče příliš blízko stěny, aby se nedotýkala horkých částí (kompresor, kondenzátor) nebo na ně nedosahovala. Abyste předešli nebezpečí požáru, dodržujte pokyny k instalaci.
- Ujistěte se, že je síťová zástrčka po instalaci spotřebiče přístupná.
- Veškeré elektrické práce nutné k údržbě tohoto spotřebiče musí provádět kvalifikovaný elektrikář.

Chladivo

- Chladivo izobutan (R600a) je obsaženo v chladicím okruhu spotřebiče; jedná se o zemní plyn, který je vysoce ekologický, avšak je hořlavý. Ujistěte se, že během přepravy a instalace spotřebiče nebyly poškozeny žádné součásti chladicího okruhu.
- **VAROVÁNÍ:** Chladivo a izolační plyn jsou hořlavé. Při vyřazování spotřebiče ho odevzdejte pouze v autorizovaném zařízení na likvidaci odpadu. Nevystavujte ho působení plamenů.
- **VAROVÁNÍ:** Spotřebiče obsahují chladivo a plyny v izolaci. Spotřebič a plyny musí být odborně zlikvidovány, protože mohou způsobit poranění očí nebo vznícení. Ujistěte se, že potrubí chladicího okruhu není poškozeno, a teprve poté jej správně zlikvidujte.
-  **VAROVÁNÍ:** nebezpečí požáru. Pokud je poškozen chladicí okruh:
- Vyhnete se otevřenému ohni a zdrojům vznícení.
- Důkladně vyvětrejte místnost, ve které se spotřebič nachází.

1. PIEZAS Y COMPONENTES

Fig. 1

1. Indicador del modo de temperatura
2. Estantes del compartimento frigorífico
3. Control de temperatura de congelación
4. Tapa del cajón para verduras y frutas
5. Cajón para verduras y frutas (Crisper Box/Humidity Box)
6. Cajones del compartimento congelador
7. Patas regulables
8. Estantes de la puerta

Nota:

Los gráficos de este manual son representaciones esquemáticas y pueden no coincidir exactamente con el producto.

Para sacar mayor partido al aparato en cuestiones de eficiencia energética, coloque todos los estantes y cajones en la posición original, es decir, como se muestra en la figura 1.

2. ANTES DE USAR

- Este aparato presenta un embalaje diseñado para protegerlo durante su transporte. Saque el aparato de su caja y retire todo el material de embalaje. Puede guardar la caja original y otros elementos del embalaje en un lugar seguro para prevenir daños en el aparato si necesita transportarlo en el futuro. Si desea deshacerse del embalaje original, asegúrese de reciclar todos los elementos correctamente.
- Asegúrese de que todas las piezas y componentes están incluidos y en buen estado. Si faltara alguno o no estuviera en buen estado, contacte de forma inmediata con el Servicio de Atención Técnica oficial de Cecotec.

Nivelado

- Asegúrese de nivelar su frigorífico con las patas de nivelación delanteras. Si no está nivelado, el rendimiento del frigorífico se verá afectado, o incluso puede provocar un fallo de funcionamiento.
- Después de instalar el frigorífico, espere 4 horas antes de utilizarlo, para permitir que el refrigerante se estabilice.

3. INSTALACIÓN

Lugar de instalación

Estado de ventilación

La posición que elija para la instalación del frigorífico debe estar bien ventilada y alejada de fuentes de calor. No coloque el frigorífico cerca de una fuente de calor, como una placa de cocina o una olla, ni lo exponga a la luz solar directa, para garantizar así el efecto de refrigeración y ahorrar en el consumo de energía. No coloque el frigorífico en un lugar húmedo, para evitar que se oxide o pierda potencia. El resultado de dividir la cantidad de potencia de refrigeración del frigorífico por el espacio total de la habitación en la que está instalado el frigorífico debe ser inferior a 8 g/m³.

Nota: La cantidad de refrigerante que utiliza el frigorífico está especificada en la placa de características.

Espacio de disipación del calor

Durante su funcionamiento, el frigorífico desprende calor al entorno. Por lo tanto, debe dejar al menos 30 mm de espacio libre en la parte superior, más de 100 mm en ambos lados y más de 50 mm en la parte trasera del frigorífico. Fig. 2

Ancho (mm)	Profundidad (mm)	Altura (mm)	A (mm)	B (mm)	C(°)	E (mm)	F (mm)
540	576	1800	845	1095	125+/- 5	50	100

Nota: la figura 2 solo ilustra el espacio necesario para el producto.

Superficie estable

Coloque el frigorífico sobre una superficie sólida y plana (el suelo) para mantenerlo estable, de lo contrario, se producirán vibraciones y ruidos. Cuando el frigorífico se coloca sobre una alfombra, esterilla de paja, cloruro de polivinilo, debe colocar placas de apoyo sólidas debajo del frigorífico, para evitar una alteración del color debido a la disipación del calor.

Preparación para el uso

Tiempo de espera

Una vez el frigorífico esté bien instalado y limpio, no lo encienda inmediatamente. Asegúrese de poner en marcha el frigorífico tras más de una hora de inactividad, para garantizar su funcionamiento normal.

Limpieza

Verifique la colocación de las piezas accesorias del interior del frigorífico y limpie el interior con un paño suave.

Encendido

Conecte el enchufe en una toma de corriente para encender el compresor. Una hora después, abra la puerta del congelador, si la temperatura en el interior del compartimento del congelador ha descendido de forma evidente, el sistema de refrigeración funciona con normalidad.

Almacenamiento de alimentos

Después de que la nevera esté en funcionamiento durante un período de tiempo, el usuario podrá ajustar la temperatura interna del frigorífico. Una vez que el frigorífico se haya enfriado por completo, introduzca los alimentos. Estos tardarán entre 2 y 3 horas en enfriarse por completo. En verano, cuando la temperatura es alta, los alimentos pueden tardar más de 4 horas en enfriarse completamente (intente abrir la puerta del frigorífico con la menor frecuencia posible).

 Si el frigorífico se instala en un lugar húmedo, asegúrese de comprobar si el cable de tierra y el disyuntor de fugas funcionan con normalidad. Si se producen ruidos de vibración debido al contacto del frigorífico con la pared o si la pared se vuelve negra por la convección del aire alrededor del compresor, retire el frigorífico de la pared. La instalación del frigorífico puede provocar ruidos de interferencia o caos de imagen en teléfonos móviles, teléfonos fijos, receptores de radio o televisores cerca del dispositivo, por lo que, en ese caso, mantenga el frigorífico lo más alejado posible de estos objetos.

Cambio de sentido de apertura de la puerta

Si quiere, puede cambiar el lado en el que se abre la puerta, desde el lado derecho (de fábrica) al lado izquierdo.

Advertencia

- El frigorífico no debe estar conectado a la toma de corriente cuando cambie el lado en que se abre la puerta. Asegúrese de quitar el enchufe de la toma de corriente.
- Es recomendable realizar el cambio de sentido de apertura de la puerta entre dos personas.

Si el aparato está colocado boca arriba o de lado durante este proceso, debe dejarse en posición vertical durante 6 horas antes de enchufarlo para evitar daños en los componentes internos.

1. Retire la tapa del orificio para tornillos de la parte superior izquierda del aparato. Retire la tapa de la bisagra superior y la bisagra superior de la parte superior derecha del aparato. Retire la puerta del refrigerador. Fig. 3
2. Retire la bisagra central del lado derecho del aparato. Retire las tapas de los orificios para tornillos del lado izquierdo del aparato. Retire la puerta del congelador. Fig. 4

3. Retire la bisagra inferior de la parte inferior derecha del aparato. Fig. 5
4. Retire el pasador del eje del orificio derecho de la bisagra inferior y, a continuación, inserte el pasador del eje en el orificio izquierdo de la bisagra inferior. Fig. 6
5. Instale la bisagra inferior en la parte inferior izquierda del aparato. Fig. 7
6. Retire el tope de la puerta del congelador del lado inferior derecho y colóquelo en el lado izquierdo de la puerta. Retire el tope de la puerta del refrigerador del lado inferior derecho y colóquelo en el lado izquierdo de la puerta. Fig. 8
7. Mueva el casquillo de la puerta de la parte superior derecha de la puerta del refrigerador y retire la tapa del orificio de la bisagra de la parte superior izquierda de la puerta. Intercambie sus posiciones. Fig. 9
8. Instale la puerta del congelador en el aparato. Instale la bisagra central en el lado izquierdo del aparato. Retire las tapas de los orificios para tornillos del lado derecho del aparato. Fig. 10
9. Instale la puerta del refrigerador en el aparato. Instale la bisagra superior en el lado superior izquierdo del aparato. Instale las tapas de los orificios para tornillos en el lado superior derecho del aparato. Fig. 11

Nota:

Estas instrucciones hacen referencia a los modelos que vienen de fábrica con puerta abatible hacia la derecha. Si su electrodoméstico viene con apertura hacia la izquierda, asegúrese de invertir el "izquierda" y el "derecha" en estas instrucciones.

4. FUNCIONAMIENTO

El panel de visualización se encuentra en la parte superior interna del frigorífico.

Cuando el sistema de refrigeración se enciende por primera vez, todos los iconos de la pantalla se iluminan durante 2 segundos.

La temperatura puede ajustarse pulsando la tecla '≡'. Cada vez que pulse la tecla "≡" el indicador del modo actual se apagará mientras que el indicador del modo siguiente se encenderá, confirmándose el ajuste de dicho modo si no se pulsa ninguna tecla en 5 segundos (de lo contrario, el ajuste de modo no será válido). Después de que el ajuste se haya realizado, la temperatura se controlará inmediatamente según el ajuste del modo.

Fig. 12

1. Icono de enfriamiento rápido
2. Iconos del nivel de temperatura
3. Selección del nivel de temperatura

El ciclo de los modos de temperatura es el siguiente: "5→4→3→2→1→ENFRIAMIENTO RÁPIDO→5"

5	Cuando necesite una temperatura más fría.
4	
3	En uso normal.
2	Cuando no necesite una temperatura más fría.
1	

Regulación de la temperatura del compartimento congelador

La temperatura del congelador se controla mediante el selector de la siguiente manera:

- Cuando el modo de temperatura permanece invariable, gire el selector de temperatura en el sentido de las agujas del reloj, entonces la temperatura del compartimento refrigerador disminuirá mientras que la temperatura del compartimento congelador aumentará.
- Cuando el modo de temperatura permanece invariable, gire el selector de temperatura en sentido contrario a las agujas del reloj, entonces la temperatura del compartimento refrigerador aumentará mientras que la temperatura del compartimento congelador disminuirá.
- Se recomienda ajustar el selector de temperatura a la posición media. Cuando necesite una temperatura más baja en el congelador, gire el selector de control de temperatura correctamente en el sentido contrario a las agujas del reloj para disminuir la temperatura del compartimento congelador (tenga en cuenta que la temperatura del compartimento refrigerador aumentará al mismo tiempo). Cuando la temperatura sea la deseada, asegúrese de volver a girar correctamente el selector en la posición central.

Fig. 13

El termostato del frigorífico y el selector regulador del aire deben utilizarse conjuntamente.

Ajuste de la temperatura			
Entorno	Ajuste de modo recomendado en el panel de visualización	Posición recomendada del selector regulador de aire	Notas
Superior a 35 °C	Nivel 3	Fig. 13.1	1) Se recomienda ajustar en el modo medio. 2) Los modos de temperatura pueden ajustarse como se recomienda en la tabla de la izquierda en caso de que cambie la temperatura ambiente en torno al frigorífico.
16 °C-35 °C	Nivel 3	Fig. 13.2	
Inferior a 16 °C	Nivel 3	Fig. 13.3	

- Cuando la temperatura ambiente alrededor del frigorífico sea superior a 35 °C, no ajuste el termostato en el Modo 5 y ajuste el selector regulador de aire a la posición más a la izquierda, para no afectar el proceso de refrigeración normal del frigorífico.
- No coloque el termostato en el modo 5 y ajuste el selector regulador de aire en la posición más a la derecha, para evitar que el compartimento frigorífico se enfríe por debajo de lo normal.
- Si la temperatura de la nevera no es fría o es baja, ajuste el termostato en el modo medio y el selector regulador de aire en la posición media.
- En caso de que la función de enfriamiento rápido esté activada, ajuste el selector regulador de aire en la posición central.

Enfriamiento rápido

- El enfriamiento rápido de la temperatura es beneficioso para evitar la pérdida de nutrientes de los alimentos y preservar su frescura.
- Después de un período de funcionamiento acumulado de 26 horas, la función de enfriamiento rápido se desactivará automáticamente y el modo de temperatura se restablecerá al configurado antes de activar la función de enfriamiento rápido.

Memoria tras un corte de electricidad

Si se produce un corte de electricidad, el frigorífico conservará las funciones establecidas antes del corte y las restaurará cuando se restablezca el suministro eléctrico.

Inicio diferido tras un corte de electricidad

Para evitar que el compresor del frigorífico se dañe en caso de un corte de electricidad de corta duración (es decir, menos de 5 minutos), el compresor no se pondrá en marcha inmediatamente después de encenderse.

Alarma de puerta abierta

Si la puerta está abierta durante más de 3 minutos, el frigorífico emitirá un sonido de alarma, que puede detenerse al pulsar cualquier tecla, pero se restablecerá 3 minutos después si la puerta sigue abierta. Las alarmas no pararán hasta que se cierre la puerta.

Alarma de fallo

Cuando la luz indicadora del Modo 5, Modo 3 o Modo 1 parpadea continuamente, indica un fallo en el frigorífico. Contacte con el Servicio de Asistencia Técnica de Cecotec.

Ajuste del regulador de aire (humedad) del frigorífico

El aire frío que entra en el compartimento de almacenamiento de alimentos frescos aumentará gradualmente a medida que el regulador de aire se ajuste de la posición MIN. a la posición MAX.

5. INSTRUCCIONES PARA EL ALMACENAMIENTO DE ALIMENTOS

Precauciones de uso

- El frigorífico podría no funcionar de forma consistente (descongelación del contenido o que la temperatura se vuelva demasiado caliente en el compartimento congelador) si se coloca en lugares cuya temperatura se sitúa fuera del rango de temperaturas para el que están diseñados durante un periodo de tiempo prolongado.
- La temperatura interna podría verse afectada por factores tales como la ubicación del frigorífico, la temperatura ambiente y la frecuencia con que se abre la puerta, etc., y deberá tener en cuenta estos factores si decide utilizar cualquier dispositivo de control de la temperatura.
- No debe guardar bebidas efervescentes o carbonatadas en el compartimento congelador ni en el cajón del frigorífico.

Ubicación de los alimentos

- Debido a la circulación de aire frío en el frigorífico, la temperatura de cada zona es diferente, por lo que los alimentos deben colocarse en zonas diferentes.
- El compartimento frigorífico es adecuado para el almacenamiento de alimentos que no

necesitan ser congelados, alimentos cocinados, cerveza, huevos, algunos condimentos que necesitan conservación en frío, leche, zumo de frutas, etc. El cajón para frutas y verduras es el mejor lugar para conservar frutas y verduras.

- El compartimento congelador es adecuado para almacenar helados, alimentos congelados y alimentos que deben conservarse durante mucho tiempo.

Uso del compartimento de refrigeración (Crisper Box/Humidity Box)

- Estantes: Para retirar estantes, levántelos primero y después tire de ellos hacia afuera; para colocarlos de nuevo, colóquelos en su posición antes de bajarlos. (Para la estantería de dos secciones, empuje la primera sección hacia el extremo posterior y tire de la segunda sección hacia fuera). Mantenga el borde trasero del estante hacia arriba, para evitar que los alimentos entren en contacto con la pared. Para retirar y colocar estantes, sujételos con firmeza y manipúlelos con cuidado para evitar daños.
- Cajón para frutas y verduras: Tire del cajón para frutas y verduras para acceder a la comida. Tras utilizar o limpiar el estante inferior del frigorífico (la cubierta del cajón), colóquelo de nuevo en su lugar para que la temperatura interna del cajón no se vea afectada.

Regulación de la humedad del cajón

- El selector de humedad del cajón está diseñado para mantener la humedad y la frescura de las verduras.
- Si desliza el selector de humedad a la derecha, quedarán más agujeros expuestos y el cajón tendrá un nivel menor de humedad.
- Si desliza el selector de humedad a la izquierda, quedarán menos agujeros expuestos y el cajón tendrá un nivel mayor de humedad.

Uso de la cubitera

Coloque la cubitera en la parte superior del compartimento de congelado, para que se congele lo antes posible.

Cuidados para el almacenamiento de alimentos

- Limpie y seque los alimentos completamente antes de almacenarlos en el frigorífico. Antes de introducir los alimentos en el frigorífico, es aconsejable sellarlos, para evitar la evaporación del agua y así mantener las frutas y verduras frescas, por un lado, y evitar la aparición de olores, por otro.
- Mantenga un espacio suficiente entre los alimentos; si están demasiado cerca, bloquearán el flujo de aire frío, lo que tendrá consecuencias sobre el efecto de refrigeración. No almacene demasiada comida o comida muy pesada para evitar que los estantes se doblen. Cuando almacene comida, mantenga una distancia con la pared interior; no coloque los alimentos ricos en agua demasiado cerca de la pared trasera del frigorífico, para evitar que se congelen en la pared interior.
- Almacenamiento de alimentos por categoría: coloque los que consume a diario en la parte

de delante del estante, de modo que pueda acortar el tiempo de apertura de la puerta y evite el deterioro de los alimentos por caducidad.

- Consejos para el ahorro de energía: deje que la comida caliente se enfríe hasta alcanzar la temperatura ambiente antes de introducirla en el frigorífico. Coloque los alimentos congelados en el compartimento frigorífico para que se descongelen.

Almacenamiento de frutas y verduras

Debe tener en cuenta que algunos tipos de hortalizas y frutas frescas son sensibles al frío y, por tanto, no son adecuadas para su almacenamiento en el cajón del frigorífico.

Uso del compartimento congelador

- La temperatura del compartimento congelador se mantiene a -18°C , por lo que es aconsejable almacenar los alimentos que quiera conservar durante un periodo largo de tiempo en el compartimento congelador, respetando siempre el tiempo de almacenamiento indicado en el envase del alimento.
- Los cajones del compartimento congelador se utilizan para almacenar los alimentos que necesitan ser congelados. Debe cortar el pescado y la carne de gran tamaño en trozos pequeños e introducirlos en bolsas de congelado antes de distribuirlos en los cajones del compartimento congelador.
- Deje que la comida caliente se enfríe hasta alcanzar la temperatura ambiente antes de introducirla en el compartimento congelador.
- No coloque un recipiente de vidrio con líquido o líquido en lata sellado en el compartimento congelador para evitar que exploten debido a una expansión del volumen tras la congelación del líquido.
- Divida la comida en porciones pequeñas.
- Debe envasar o cubrir los alimentos con materiales adecuados que sean firmes, sin sabor, impermeables al aire y al agua, que no sean tóxicos y no contaminantes, para evitar la contaminación cruzada y la transferencia de olores.

6. LIMPIEZA Y MANTENIMIENTO

Si no va a utilizar el frigorífico durante un periodo largo de tiempo:

- Apague el frigorífico y desconecte el enchufe de la toma de corriente.
- Retire toda la comida.
- Limpie y seque el interior por completo. Para evitar que se forme moho u olores desagradables, deje la puerta ligeramente abierta: bloquéela para que quede abierta o retírela si fuera necesario.
- Almacene el dispositivo en un lugar ventilado y seco, alejado de fuentes de calor; coloque el electrodoméstico con cuidado y no coloque objetos pesados sobre el mismo.
- La unidad no debe encontrarse al alcance de los niños, para evitar que jueguen con ella.

- Antes de realizar la limpieza, desenchufe la clavija de alimentación; no enchufe ni desenchufe la clavija con la mano mojada, ya que existe riesgo de sufrir una descarga eléctrica y lesiones. No derrame agua directamente sobre el frigorífico, para evitar oxidación, fugas de electricidad y accidentes. No introduzca las manos en el fondo del frigorífico, ya que podría arañarse con las esquinas metálicas afiladas.

Limpieza interna y externa

- Los restos de comida en el frigorífico pueden producir olores indeseados, por lo que debe limpiar el frigorífico regularmente. El compartimento de refrigeración debe limpiarse una vez al mes.
- Retire todos los estantes, el cajón de frutas y verduras, etc., y límpielos con un paño suave o una esponja humedecida en agua tibia o detergente neutro.
- Limpie a menudo el polvo que se acumula en el panel trasero y en las placas laterales del frigorífico.
- Después de usar detergente, asegúrese de enjuagarlo con agua limpia, y luego séquelo con un paño.
- No utilice cepillos de cerdas, cepillos de alambre de acero, detergente, jabón en polvo, detergente alcalino, bencina, gasolina, ácido, agua caliente ni otros elementos corrosivos para limpiar la superficie del frigorífico, la junta de la puerta, las piezas decorativas de plástico, etc., para evitar daños.
- Seque con cuidado la junta de la puerta y limpie la ranura con un palillo de madera envuelto con algodón. Tras la limpieza, fije las cuatro esquinas de la junta de la puerta y, a continuación, introdúzcala poco a poco en la ranura de la puerta.

Interrupción del suministro eléctrico o fallo del sistema de refrigeración

- Si recibe el aviso de corte de luz con antelación
- Active la función congelación rápida, para que los alimentos se congelen por completo. Ajuste la temperatura de nuevo a la configuración original cuando el suministro de energía vuelva a la normalidad.

Nota:

Es conveniente que el frigorífico funcione de forma ininterrumpida una vez que comience a usarlo.

Descongelación

Este frigorífico incluye una función de descongelación automática, por lo que no es necesario descongelarlo manualmente.

Sustitución de la bombilla

El frigorífico utiliza una luz LED que se caracteriza por su bajo consumo de energía y su larga vida útil. En caso de cualquier anomalía, póngase en contacto con el servicio técnico. Las luces o cualquier otra pieza del aparato sólo pueden ser reemplazadas por el fabricante.

Retirada de estantes

- Sostenga los estantes con ambas manos y empújelos hacia arriba.
- Sujete un extremo del estante y levántelo mientras tira de él hacia fuera. (Fig. 14)



7. RESOLUCIÓN DE PROBLEMAS



Con respecto a las siguientes pequeñas averías, intente solucionar el problema usted mismo antes de contactar con el Servicio de Asistencia Técnica de Cecotec.

Avería	Posibles causas	Posibles soluciones
El frigorífico no funciona.	El frigorífico no está enchufado a la red eléctrica. Los interruptores de circuito o los fusibles están dañados. No hay electricidad o se dispara la línea.	Enchufe el frigorífico a la red eléctrica. Abra la puerta y compruebe que la luz se enciende.
Ruido inusual	El frigorífico no está estable. El frigorífico está en contacto con la pared.	Ajuste las patas regulables del frigorífico. Separe el frigorífico de la pared.
Poca eficacia frigorífica	La comida introducida está caliente o hay demasiada comida. Abre la puerta con demasiada frecuencia. La junta de la puerta tiene objetos que no permiten cerrarla completamente. El frigorífico recibe luz solar directa o está cerca de una fuente de calor. El frigorífico no está bien ventilado. La temperatura seleccionada es demasiado alta.	Introduzca la comida en el frigorífico cuando esté a temperatura ambiente. Compruebe y cierre la puerta. Retire el frigorífico de la fuente de calor. Mantenga las distancias recomendadas en el apartado de instalación para que el frigorífico tenga una buena ventilación. Ajuste una temperatura adecuada.
Olores indeseados en el frigorífico	Hay comida en mal estado en el interior. El frigorífico está sucio. Ha introducido comida con olores fuertes.	Deseche la comida que está en mal estado. Limpie el frigorífico. Envase los alimentos, sobre todo si tienen olores fuertes.
La luz LED parpadea.	La puerta lleva abierta más de 10 minutos.	Cierre la puerta del frigorífico, ábrala de nuevo en 2 segundos, comprobando si la luz LED funciona con normalidad.

Nota: si ninguna de estas situaciones coincide con su problema, no intente desmontar ni reparar el dispositivo usted mismo. Las reparaciones realizadas por personas inexpertas pueden provocar lesiones o graves fallos de funcionamiento. Póngase en contacto con la tienda local en la que realizó la compra. Un técnico autorizado debe realizar la reparación y debe utilizar únicamente piezas de repuesto originales.

8. ESPECIFICACIONES TÉCNICAS

Producto	Bolero CoolMarket Combi 250 White E	Bolero CoolMarket Combi 250 Inox E	Bolero CoolMarket Combi 250 Dark E
Referencia	02435	02436	02137
Código QR			
Voltaje nominal	220-240 V~		
Frecuencia nominal	50 Hz		
Corriente nominal	0,9 A		
Clase climática	SN / N / ST		
Refrigerante	R600a/ 36g		
Aislante	Ciclopentano		

Producto	Bolero CoolMarket Combi 250 White Glass E	Bolero CoolMarket Combi 250 Grey Glass E	Bolero CoolMarket Combi 250 Black Glass E
Referencia	02138	02139	02140
Código QR			
Voltaje nominal	220-240 V~		
Frecuencia nominal	50 Hz		
Corriente nominal	0,9 A		
Clase climática	SN/N/ST		
Refrigerante	R600a/ 36g		
Aislante	Ciclopentano		

Frigorífico destinado a utilizarse a temperaturas ambiente de entre 10°C y 38°C. Las especificaciones técnicas pueden cambiar sin previo aviso para mejorar la calidad del producto. Fabricado en China | Diseñado en España

9. RECICLAJE DE APARATOS ELÉCTRICOS Y ELECTRÓNICOS



Este símbolo indica que, de acuerdo con las normativas aplicables, el producto y/o la batería deberán desecharse de manera independiente de los residuos domésticos. Cuando este producto alcance el final de su vida útil, deberá extraer las pilas/baterías/acumuladores y llevarlo a un punto de recogida designado por las autoridades locales. Para obtener información detallada acerca de la forma más adecuada

de desechar sus aparatos eléctricos y electrónicos y/o las correspondientes baterías, el consumidor deberá contactar con las autoridades locales.

El cumplimiento de las pautas anteriores ayudará a proteger el medio ambiente.

10. GARANTÍA Y SAT

Cecotec responderá ante el usuario o consumidor final por las faltas de conformidad que existan en el momento de la entrega del producto en los términos, condiciones y plazos establecidos por la normativa aplicable.

Se recomienda que las reparaciones sean realizadas por personal cualificado.

Si detecta una incidencia con el producto o tiene alguna consulta, póngase en contacto con el Servicio de Asistencia Técnica oficial de Cecotec a través del número de teléfono +34 96 321 07 28.

11. COPYRIGHT

Los derechos de propiedad intelectual sobre los textos de este manual pertenecen a CECOTEC INNOVACIONES, S.L. Quedan reservados todos los derechos. El contenido de esta publicación no podrá, ni en parte ni en su totalidad, reproducirse, almacenarse en un sistema de recuperación, transmitirse o distribuirse por ningún medio (electrónico, mecánico, fotocopia, grabación o similar) sin la previa autorización de CECOTEC INNOVACIONES, S.L.

1. PARTS AND COMPONENTS

Fig. 1

1. Temperature mode indicator
2. Refrigerator compartment shelves
3. Freezing temperature control
4. Crisper box cover
5. Crisper box/Humidity box
6. Freezer-compartment drawers
7. Adjustable feet
8. Door shelves

Note:

The graphics in this manual are schematic representations and may not exactly match the appliance.

To make the most out of the appliance in terms of energy efficiency, place all the shelves and drawers in their original position, that is, as shown in Figure 1.

2. BEFORE USE

- This appliance is packaged in a way as to protect it during transport. Take the appliance out of its box and remove all packaging materials. You can keep the original box and other packaging elements in a safe place. This will help you prevent damage to the appliance when transporting it in the future. In case the original packaging is disposed of, make sure all packaging materials are recycled accordingly.
- Make sure all parts and components are included and in good conditions. If there is any piece missing or in bad conditions, contact the official Cecotec Technical Support Service immediately.

Levelling

- Make sure you level your refrigerator with the front levelling feet. If it is not levelled, the refrigerator performance will be affected, or it can even cause a malfunction.
- After installing the refrigerator, wait 4 hours before using it to allow the refrigerant to stabilise.

3. INSTALLATION

Place of installation

Ventilation condition

The location you choose for the installation of the refrigerator must be properly ventilated and away from heat sources. Do not place the refrigerator near heat sources, like a cooker or pot, and avoid direct sunlight to ensure the cooling effect and save on energy consumption. Do not place the refrigerator in a damp place to avoid rust or loss of power. The result of dividing the total space of the room in which the refrigerator is installed by the amount of refrigerant load in the refrigerator must not be less than 8 g/m³.

Note: the amount of refrigerant used by the refrigerator is specified on the rating plate.

Heat dissipation space

During operation, the refrigerator releases heat into the environment. Therefore, you should leave at least 30 mm of free space at the top chamber, more than 100 mm on both sides, and more than 50 mm at the rear of the refrigerator. Fig. 2

Width (mm)	Depth (mm)	Height (mm)	A (mm)	B (mm)	C (°)	E (mm)	F (mm)
540	576	1800	845	1095	125+/- 5	50	100

Note: figure 2 only illustrates the space required for the appliance.

Stable surface

Place the refrigerator on a solid, flat surface (the floor) to keep it stable, otherwise vibrations and noises will occur. When the refrigerator is placed on a carpet, straw mat, or polyvinyl chloride, solid support plates should be placed under the refrigerator to avoid colour change due to heat dissipation.

Preparing for use

Waiting time

Once the refrigerator is properly installed and cleaned, do not switch it on immediately. Be sure to wait at least one hour before switching the refrigerator on to ensure normal operation.

Cleaning

Check the placement of the interior accessory parts and clean the inside of the refrigerator with a soft cloth.

Switch on

Connect the plug into a power socket to switch on the compressor. After one hour, open the freezer door: if the temperature inside the freezer compartment has dropped, the cooling system is running normally.

Food storage

After the refrigerator has been in operation for some time, the user may adjust its internal temperature. Once the refrigerator has reached a suitable interior temperature, put in the food. These will take 2 to 3 hours to cool down completely. In summer, when the temperature is high, it may take more than 4 hours for food to cool down completely (try to open the refrigerator door as rarely as possible).

 If the refrigerator is installed in a wet place, be sure to check if the earthed cord and the leakage breaker are working normally. If vibration noises occur due to contact of the refrigerator with the wall or if the wall turns black due to air convection around the compressor, keep the refrigerator further away from the wall. The installation of the refrigerator may cause noise interference or image problems in mobile phones, landline phones, radio receivers, or TVs near the appliance, so in this case, keep the latter as far away from these objects as possible.

Changing the opening direction of the door

If desired, you can change the direction in which the door opens, from the right side (by default) to the left side.

Warning

- The refrigerator must not be connected to the power socket when you change the opening direction of the door. Make sure to disconnect the plug from the power socket.
- It is advisable that two people change the opening direction of the door.

If the appliance is turned upside down or on its side during this process, it should be left in an upright position for 6 hours before plugging it in to prevent damage to the internal components.

1. Remove the screw hole cover on the top left-hand side of the device. Remove the top hinge cover and the top hinge from the upper right side of the appliance. Remove the refrigerator door. Fig. 3
2. Remove the centre hinge on the right side of the appliance. Remove the screw hole covers on the left side of the appliance. Remove the freezer door. Fig. 4
3. Remove the lower hinge from the bottom right side of the appliance. Fig. 5
4. Remove the shaft pin from the right side hole of the lower hinge, then insert the shaft pin into the left side hole of the lower hinge. Fig. 6.
5. Install the lower hinge on the bottom left side of the appliance. Fig. 7
6. Remove the freezer door stop from the bottom right side of the freezer and place it on the

left side of the door. Remove the refrigerator door stop from the bottom right side of the refrigerator and place it on the left side of the door. Fig. 8



7. Move the door bushing from the upper right side of the refrigerator door and remove the hinge hole cover from the upper left side of the door. Exchange positions. Fig. 9
8. Install the freezer door on the appliance. Install the centre hinge on the left side of the appliance. Remove the screw hole covers on the right side of the appliance. Fig. 10
9. Install the refrigerator door on the appliance. Install the top hinge on the upper left side of the appliance. Install the screw hole covers on the upper right side of the appliance. Fig. 11

Note:
these instructions refer to models that come from the factory with a right-hand hinged door. If your appliance comes with a left-hand opening, reverse the "left" and "right" in these instructions.

4. OPERATION

The display panel is located on the top inside of the refrigerator.

When the cooling system is switched on for the first time, all indicator lights on the display light up for 2 seconds.

The temperature can be adjusted using the  icon. Every time  is pressed, the indicator light of the current mode will switch off while the indicator light of the next mode will light up, and the mode setting will be confirmed if no icon is pressed within 5 seconds (otherwise the mode setting will be invalid). After the setting has been made, the temperature will be immediately controlled according to the mode setting.

- Fig. 12
1. Fast Cool icon
 2. Temperature level icons
 3. Temperature level selection

The temperature mode cycle is as follows: "5→4→3→2→1→FAST COOL→5"

5	When you need a cooler temperature.
4	
3	Normal use.
2	When you don't need a cooler temperature.
1	

Adjusting the freezer compartment temperature

The temperature of the freezer compartment can be controlled by turning the knob as follows:

- When the temperature mode remains unchanged, turn the temperature knob clockwise—the temperature of the refrigerator compartment will decrease while the temperature of the freezer compartment will increase.
- When the temperature mode remains unchanged, turn the temperature knob counterclockwise—the temperature of the refrigerator compartment will increase while the temperature of the freezer compartment will decrease.
- It's recommended to set the temperature knob to the middle position. When a lower freezer temperature is required, turn the temperature control knob properly counterclockwise to decrease the freezer compartment temperature (note that the refrigerator compartment temperature will increase simultaneously). When the desired temperature is reached, be sure to properly turn the knob back to the middle position.

Fig. 13

The refrigerator thermostat and the air regulator must be used together.

Temperature settings			
Room	Recommended mode setting on the display panel	Recommended air regulator position	Notes
Over 35 °C	Level 3	Fig. 13.1	1) It is recommended to set medium mode. 2) The temperature modes can be adjusted as recommended in the table on the left in case room temperature around the refrigerator changes.
16 °C-35 °C	Level 3	Fig. 13.2	
Under 16 °C	Level 3	Fig. 13.3	

- When room temperature around the refrigerator is over 35 °C, do not set the thermostat to Mode 5 and set the air regulator to the leftmost position, so as not to affect the normal cooling process of the refrigerator.
- Do not set the thermostat to mode 5 and set the air regulator to the rightmost position, to prevent the refrigerator compartment from cooling down below normal.
- If the refrigerator temperature is not cold or is low, set the thermostat to the medium

mode and the air regulator to the middle position.

- In case the Fast Cool function is active, set the air regulator to the middle position.

Fast Cool

- The Fast Cool function is useful to avoid losing food nutrients and preserve its freshness.
- After a cumulative operating period of 26 hours, the Fast Cool function will be automatically deactivated, and the temperature mode will be reset to the one set before activating the Fast Cool function.

Function memory after power failure

In the event of a power failure, the refrigerator will save the functions set before the power failure and will activate them when the power is restored.

Delay start after power failure

To prevent damage to the refrigerator compressor in the event of a short power failure (i.e. less than 5 minutes), the compressor will not start immediately after switch-on.

Open door alarm

If the door stays open for more than 3 minutes, the refrigerator will emit an alarm sound, which can be shut off by pressing any icon, but will sound again if the door is still open 3 minutes later. The alarm sound will not stop until the door is closed.

Fault alarm

When Mode 5, Mode 3, or Mode 1 indicator light flashes continuously, it indicates a fault in the refrigerator. Contact the official Cecotec Technical Support Service.

Adjusting the refrigerator air (humidity) regulator

The cold air entering the fresh-food storage compartment will gradually increase as the air regulator is adjusted from the MIN. to the MAX. position.

5. INSTRUCTIONS ON FOOD STORAGE

Use precautions

- The refrigerator may not operate consistently (there may be some defrosting of the contents, or the temperature may become too hot in the freezer compartment) if placed in locations with a temperature outside of the temperature range for which it's designed for a long period of time.
- The internal temperature may be affected by factors such as the location of the refrigerator, room temperature, and door opening frequency, etc., and you should take these factors into account if you decide to use any temperature-control device.

- Effervescent or carbonated drinks should not be stored in the freezer compartment or drawer of the refrigerator.

Food location

- Due to the circulation of cold air in the refrigerator, the temperature in each zone is different, so food must be placed in different zones.
- The refrigerator compartment is suitable to store food that does not need to be frozen, cooked food, beer, eggs, some seasonings that need to be kept cold, milk, fruit juice, etc. The crisper drawer is the best place to store fruit and vegetables.
- The freezer compartment is suitable to store ice cream, frozen foods, and foods that need to be kept for a long time.

Using the refrigerator compartment (Crisper Box/Humidity Box)

- Shelves: to remove the shelves, first lift them up and then pull them out; to put them back, put them into their position before lowering them (for the two-section shelf, push the first section towards the rear end and pull the second section out). Keep the rear edge of the shelf facing upwards to prevent food from coming into contact with the wall. When removing and fitting shelves, hold them firmly and handle them carefully to avoid damage.
- Crisper drawer: pull out the crisper drawer to access the food. After using or cleaning the bottom shelf of the refrigerator (the drawer cover), put it back in place so that the internal temperature of the drawer is not affected.

Humidity control of the drawer

- The humidity regulator of the drawer is designed to keep moisture steady and the vegetable freshness.
- If you slide the humidity regulator to the right, more gaps will be exposed, and the drawer will have a lower humidity level.
- If you slide the humidity regulator to the left, less gaps will be exposed, and the drawer will have a higher humidity level.

Using the ice cube tray

Place the ice cube tray in the upper part of the freezer compartment so that it freezes as quickly as possible.

Care for food storage

- Clean and dry food completely before storing it in the refrigerator. Before introducing food in the refrigerator, it is advisable to seal it to prevent water evaporation and thus keep fruit and vegetables fresh on the one hand, and to prevent odours on the other.
- Leave enough space between the food; if they are too close together, they will block the flow of cold air, which will affect the cooling effect. Do not store too much or too heavy food to prevent the shelves from bending. When storing food, leave a distance from the

interior wall; do not place water-rich food too close to the inner wall of the refrigerator to prevent it from freezing on the interior wall.

- Food storage by category: place daily food items at the front of the shelf so that you can reduce the door opening time and avoid food spoilage due to expiry.
- Energy saving tips: let hot food cool down to room temperature before putting it in the refrigerator. Place frozen food in the refrigerator compartment to defrost it.

Storing fruits and vegetables

Please note that some types of fresh vegetables and fruits are sensitive to cold and therefore not suitable for storage in the refrigerator crisper drawer.

Using the freezer compartment

- The freezer-compartment temperature is kept at -18 °C, so it is advisable to store food that you wish to keep for a long period of time in the freezer compartment, always respecting the storage time indicated on the food packaging.
- The freezer-compartment drawers are suitable to store food which needs to be frozen. Large fish and meat should be cut into small pieces and placed in freezer bags before placing them in the freezer-compartment drawers.
- Let hot food cool down to room temperature before putting it in the freezer compartment.
- Do not place a glass container with liquid or sealed canned liquid in the freezer compartment to prevent them from exploding due to volume expansion after freezing the liquid.
- Divide food into small portions.
- Food should be packed or covered with suitable materials that are firm, tasteless, impermeable to air and water, non-toxic, and non-polluting to avoid cross-contamination and odour transfer.

6. CLEANING AND MAINTENANCE

If the refrigerator will not be used for a long period of time:

- Turn off the refrigerator and unplug it from the power supply.
- Remove all the food.
- Clean and dry the interior completely. To prevent mould or unpleasant odours, leave the door slightly open: lock it open or remove it if necessary.
- Store the appliance in a ventilated and dry place, away from heat sources; place the appliance carefully and do not place heavy objects on it.
- The unit must be kept out of the reach of children to prevent them from playing with it.
- Before cleaning, disconnect the power plug; do not connect or disconnect the power plug with your hands wet, as there is a risk of electric shock and injury. Do not spill water directly on the refrigerator to avoid rust, electrical leakage and accidents. Do not reach into the bottom of the refrigerator, as you may get scratched by the sharp metal corners.

Cleaning the interior and exterior

- Food residues in the refrigerator can cause undesired odours, so you should clean the refrigerator regularly. The refrigerator compartment should be cleaned once a month.
- Remove all shelves, the crisper drawer, etc., and clean them with a soft cloth or sponge dampened with warm water or neutral detergent.
- Clean the dust that accumulates on the rear panel and side plates of the refrigerator regularly.
- After using detergent, make sure you rinse it with clean water, and then dry it with a cloth.
- Do not use bristle brushes, steel wire brushes, detergent, soap powder, alkaline detergent, benzene, petrol, acid, hot water, or other corrosive elements to clean the refrigerator surface, door gasket, plastic decorative parts, etc. to avoid damage.
- Carefully dry the door gasket and clean the slot with a wooden stick wrapped with cotton. After cleaning, fix the four corners of the door gasket and then gradually push it into the slot in the door.

Power failure or cooling system fault

- If you receive an early power failure warning
- Activate the fast freezing function, so that food is completely frozen. Set the temperature back to the original setting when the power supply returns to normal.

Note:

It is advisable to run the refrigerator uninterruptedly once you start using it.

Defrost

This refrigerator includes an automatic defrost function, so there is no need to defrost it manually.

Replacing the light bulb

The refrigerator has a LED light with low consumption and a long shelf life. In the event of an anomaly, please contact the technical support service. Lights or other parts of the appliance may only be replaced by the manufacturer.

Removing the shelves

- Hold the shelves with both hands and push them upwards.
- Hold one end of the shelf and lift it up while pulling it out. (Fig. 14)



7. TROUBLESHOOTING

For the following minor malfunctions, please try to solve the problem yourself before contacting the official Cecotec Technical Support Service.

Fault	Possible causes	Possible solutions
The refrigerator does not work	The refrigerator is not connected to the mains. The circuit breakers or fuses are damaged. There is no power or the fuse trips.	Plug the refrigerator into the mains. Open the door and check the light is on.
Abnormal noise	The refrigerator is not stable. The refrigerator is in contact with the wall.	Set the adjustable feet of the refrigerator. Separate the refrigerator from the wall.
Low cooling efficiency	The food inside is hot or there is too much food. You open the door too often. The door gasket has objects that do not allow to close it completely. The refrigerator receives direct sunlight or is close to a heat source. The refrigerator is not well ventilated. The selected temperature is too high.	Store food in the refrigerator when at room temperature. Check and close the door. Remove the refrigerator from the heat source. Keep the recommended distances in the installation section so the refrigerator is well ventilated. Set a suitable temperature.
Unpleasant smells in the refrigerator	There is spoiled food inside. The refrigerator is dirty. Food with a strong odour stored inside the refrigerator.	Dispose of food which is spoiled. Clean the refrigerator. Pack food, especially if it has a strong smell.
The LED light flashes	The door has been open for more than 10 minutes.	Close the refrigerator door, open it again within 2 seconds, checking if the LED light is working normally.

Note: if none of these situations match your problem, do not attempt to disassemble, or repair the device by yourself. Repairs carried out by unqualified persons may result in injury or serious malfunctions. Please contact the local store where you made your purchase. The repair must be carried out by an authorised technician, and you must use only original spare parts.

8. TECHNICAL SPECIFICATIONS

Product	Bolero CoolMarket Combi 250 White E	Bolero CoolMarket Combi 250 Inox E	Bolero CoolMarket Combi 250 Dark E
Reference	02435	02436	02137
QR code			
Voltage	220-240 V~		
Rated frequency	50 Hz		
Rated current	0.9 A		
Climate class	SN / N / ST		
Refrigerant	R600a/ 36g		
Base plate	Cyclopentane		

Product	Bolero CoolMarket Combi 250 White Glass E	Bolero CoolMarket Combi 250 Grey Glass E	Bolero CoolMarket Combi 250 Black Glass E
Reference	02138	02139	02140
QR code			

Voltage	220-240 V~
Rated frequency	50 Hz
Rated current	0.9 A
Climate class	SN/N/ST
Refrigerant	R600a/ 36g
Base plate	Cyclopentane

Refrigerator intended for use at room temperatures between 10 °C and 38 °C.
 Technical specifications may change without prior notice to improve product quality.
 Made in China | Designed in Spain

9. DISPOSAL OF OLD ELECTRICAL AND ELECTRONIC APPLIANCES



This symbol indicates that, according to the applicable regulations, the product and/or batteries must be disposed of separately from household waste. When this product reaches the end of its shelf life, you should dispose of the batteries/accumulators and take them to a collection point designated by the local authorities.

Consumers must contact their local authorities or retailer for information concerning the correct disposal of old appliances and/or their batteries.

Compliance with the above guidelines will help protecting the environment.

10. TECHNICAL SUPPORT AND WARRANTY

Cecotec shall be liable to the end user or consumer for any lack of conformity that exists at the time of delivery of the product under the terms, conditions, and deadlines established by the applicable regulations.

It is recommended that repairs are carried out by qualified personnel.

If at any moment you detect any problem with your product or have any doubt, do not hesitate to contact the official Cecotec Technical Support Service at +34 96 321 07 28.

11. COPYRIGHT

The intellectual property rights over the texts in this manual belong to CECOTEC INNOVACIONES, S.L. All rights reserved. The contents of this publication may not, in whole or in part, be reproduced, stored in a retrieval system, transmitted, or distributed by any means (electronic, mechanical, photocopying, recording or similar) without the prior authorization of CECOTEC INNOVACIONES, S.L.

1. PIÈCES ET COMPOSANTS

Img. 1

1. Indicateur du mode de température
2. Clayettes du compartiment réfrigérateur
3. Contrôle de la température de congélation
4. Clayette du bac à fruits et légumes
5. Bac à fruits et légumes (Crisper Box/Humidity Box)
6. Tiroirs du compartiment congélateur
7. Pieds réglables
8. Balconnets de la porte

Note :

Les graphiques de ce manuel sont des représentations schématiques et peuvent ne pas correspondre exactement à ceux du produit.

Pour tirer le meilleur parti de votre appareil en termes d'énergie, placez toutes les clayettes et tous les tiroirs dans leur position d'origine, c'est-à-dire comme indiqué sur l'image 1.

2. AVANT UTILISATION

- Cet appareil possède un emballage conçu pour le protéger pendant son transport. Sortez l'appareil de sa boîte et retirez tout le matériel qui compose l'emballage. Rangez la boîte d'origine et le reste des éléments provenant de l'emballage dans un endroit sûr pour éviter d'endommager l'appareil si vous devez le transporter à l'avenir. Si vous devez vous défaire de l'emballage d'origine, assurez-vous de recycler tous les éléments correctement.
- Assurez-vous que toutes les pièces et les composants sont inclus et en bon état. S'il manque une pièce, une partie, un accessoire ou que l'appareil ou ses accessoires ne sont pas en bon état, veuillez contacter le Service Après-Vente officiel de Cecotec.

Mise à niveau

- Assurez-vous de mettre votre réfrigérateur de niveau à l'aide des pieds de mise à niveau avant. S'il n'est pas de niveau, le rendement du réfrigérateur sera affecté, ou pourra même causer un mauvais fonctionnement.
- Après avoir installé le réfrigérateur, attendez 4 heures avant de l'utiliser, pour permettre au réfrigérant de se stabiliser.

3. INSTALLATION

Lieu d'installation

État de la ventilation

L'emplacement que vous choisissez pour l'installation du réfrigérateur doit être bien ventilé et éloigné des sources de chaleur. Ne placez pas le réfrigérateur près d'une source de chaleur, comme une plaque de cuisson ou une casserole, et évitez la lumière directe du soleil pour garantir l'effet de réfrigération et économiser la consommation d'énergie. Ne placez pas le réfrigérateur dans un endroit humide, pour éviter la rouille ou la perte de puissance. Le résultat de la division de la capacité de réfrigération du réfrigérateur par l'espace total de la pièce dans laquelle le réfrigérateur est installé doit être inférieur à 8 g/m³.

Note : La quantité de réfrigérant utilisée par le réfrigérateur est indiquée sur la plaque signalétique.

Espace de dissipation de la chaleur

Pendant son fonctionnement, le réfrigérateur libère de la chaleur. Vous devez donc laisser au moins 30 mm d'espace libre en haut, plus de 100 mm des deux côtés et plus de 50 mm à l'arrière du réfrigérateur. Img. 2

Largeur (mm)	Profondeur (mm)	Hauteur (mm)	A (mm)	B (mm)	C (°)	E (mm)	F (mm)
540	576	1800	845	1095	125+/- 5	50	100

Note : l'image 2 illustre uniquement l'espace requis pour le produit.

Surface stable

Placez le réfrigérateur sur une surface solide et plate (le sol) pour le maintenir stable, dans le cas contraire, cela entraînera des vibrations et des bruits. Lorsque le réfrigérateur est placé sur un tapis, une paille, du polychlorure de vinyle, des plaques de support solides doivent être placées sous le réfrigérateur pour éviter un changement de couleur dû à la dissipation de la chaleur.

Préparation pour l'utilisation

Temps d'attente

Une fois le réfrigérateur correctement installé et nettoyé, ne le mettez pas en marche immédiatement. Assurez-vous de mettre le réfrigérateur en marche après plus d'une heure d'inactivité pour garantir un fonctionnement normal.

Nettoyage

Vérifiez la disposition des pièces à l'intérieur du réfrigérateur et nettoyez l'intérieur avec un chiffon doux.

Démarrage

Branchez la fiche dans une prise de courant pour allumer le compresseur. Après une heure, ouvrez la porte du compartiment congélateur. Si la température à l'intérieur du compartiment congélateur a diminué de manière significative, le système de réfrigération fonctionne normalement.

Stockage des aliments

Après que le réfrigérateur ait fonctionné pendant un certain temps, l'utilisateur peut régler la température interne du réfrigérateur. Une fois que le réfrigérateur a complètement refroidi, placez-y les aliments. Ceux-ci prendront 2 à 3 heures pour refroidir complètement. En été, lorsque la température est élevée, les aliments peuvent mettre plus de 4 heures pour qu'ils refroidissent complètement (essayez d'ouvrir la porte du réfrigérateur le moins souvent possible).

 Si vous installez le réfrigérateur dans un endroit humide, vous devez vérifier si le câble de terre et le disjoncteur de fuites fonctionnent normalement. Si des bruits de vibration se produisent en raison du contact du réfrigérateur avec le mur ou si le mur devient noir en raison de la convection de l'air autour du compresseur, éloignez le réfrigérateur du mur. L'installation du réfrigérateur peut provoquer des interférences sonores ou des problèmes d'image dans les téléphones portables, les téléphones fixes, les récepteurs radio ou les téléviseurs situés à proximité de l'appareil, donc dans ce cas, éloignez le réfrigérateur le plus possible de ces objets.

Inverser le sens d'ouverture de la porte

Si vous le souhaitez, vous pouvez modifier le côté d'ouverture de la porte, du côté droit (réglage d'usine) au côté gauche.

Avertissement

- Le réfrigérateur ne doit pas être branché lors du changement du côté d'ouverture de la porte. Assurez-vous de retirer la fiche de la prise de courant.
- Il est recommandé de changer le sens d'ouverture de la porte entre deux personnes.

Si l'appareil est placé vers le haut ou sur le côté pendant ce processus, vous devez le laisser en position verticale pendant 6 heures avant de le brancher, afin d'éviter d'endommager les composants internes.

1. Retirez le couvercle du trou des vis sur la partie supérieure gauche de l'appareil. Retirez le cache de la charnière supérieure et la charnière supérieure du côté supérieur droit de l'appareil. Retirez la porte du réfrigérateur. Img. 3

2. Retirez la charnière centrale sur le côté droit de l'appareil. Retirez les caches des trous des vis situés sur le côté gauche de l'appareil. Retirez la porte du compartiment congélateur. Img. 4
3. Retirez la charnière inférieure du côté inférieur droit de l'appareil. Img. 5
4. Retirez la goupille de l'axe du trou droit de la charnière inférieure, puis insérez la goupille de l'axe dans le trou gauche de la charnière inférieure. Img. 6
5. Installez la charnière inférieure sur la partie inférieure gauche de l'appareil. Img. 7
6. Retirez la butée de la porte du congélateur du côté inférieur droit et placez-la sur le côté gauche de la porte. Retirez la butée de la porte du réfrigérateur du côté inférieur droit et placez-la sur le côté gauche de la porte. Img. 8
7. Changez de place la douille de la charnière de porte du côté supérieur droit de la porte du réfrigérateur et retirez le cache de la charnière du côté supérieur gauche de la porte. Placez-la de l'autre côté. Img. 9
8. Installez la porte du congélateur. Installez la charnière centrale sur le côté gauche. Retirez les caches des trous des vis situés sur le côté droit de l'appareil. Img. 10
9. Installez la porte du réfrigérateur. Installez la charnière supérieure sur le côté supérieur gauche de l'appareil. Installez les caches des trous des vis sur le côté supérieur droit de l'appareil. Img. 11



Note :

Ces instructions concernent les modèles qui sortent de l'usine avec une porte à charnière sur la droite. Si votre appareil électroménager a une ouverture à gauche, suivez les mêmes instructions que pour l'ouverture à droite, mais dans le sens inverse.

4. FONCTIONNEMENT

Le panneau de visualisation est situé sur la partie supérieure de l'intérieur du réfrigérateur.

Lorsque le système de réfrigération s'allume pour la première fois, tous les indicateurs de l'écran s'allument pendant 2 secondes.

La température peut être réglée en appuyant sur «  ». Chaque fois que vous appuyez sur «  », l'indicateur du mode actuel s'éteindra tandis que l'indicateur du mode suivant s'allumera et le réglage du mode sera confirmé si vous n'appuyez sur aucune icône dans les 5 secondes (sinon, le réglage du mode ne sera pas valide). Une fois le réglage effectué, la température sera immédiatement contrôlée en fonction du réglage du mode.

Img. 12

1. Icône de Réfrigération rapide
2. Icônes du niveau de température

3. Sélection du niveau de température

Le cycle des modes de la température est le suivant : "5→4→3→2→1→REFROIDISSEMENT RAPIDE→5"

5	Quand il faut une température plus froide.
4	
3	Utilisation normale.
2	Quand il ne faut pas une température plus froide.
1	

Réglage de la température du compartiment congélateur

La température du congélateur est contrôlée par le sélecteur comme suit :

- Lorsque le mode de température reste invariable, tournez le sélecteur de température dans le sens des aiguilles d'une montre, la température du compartiment réfrigérateur diminuera alors que celle du compartiment congélateur augmentera.
- Lorsque le mode de température reste invariable, tournez le sélecteur de température dans le sens inverse des aiguilles d'une montre, la température du compartiment réfrigérateur augmentera alors que celle du compartiment congélateur diminuera.
- Il est recommandé de régler le sélecteur de température sur la position centrale. Lorsqu'une température de congélation plus basse est nécessaire, tournez correctement le sélecteur de réglage de la température dans le sens inverse des aiguilles d'une montre pour diminuer la température du compartiment congélateur (notez que la température du compartiment réfrigérateur augmentera en même temps). Lorsque la température souhaitée est atteinte, veillez à remettre correctement le sélecteur sur la position centrale.

Img. 13

Le thermostat du réfrigérateur et le sélecteur de régulation de l'air doivent être utilisés ensemble.

Réglages de la température			
Environnement	Réglage du mode recommandé sur le panneau de visualisation	Position recommandée du sélecteur de régulation de l'air	Notes
Plus de 35 °C	Niveau 3	Img. 13.1	1) Il est recommandé de le régler en mode moyen. 2) Les modes de température peuvent être réglés comme recommandé dans le tableau de gauche en cas de changement de la température ambiante autour du réfrigérateur.
16 °C-35 °C	Niveau 3	Img. 13.2	
Moins de 16 °C	Niveau 3	Img. 13.3	

- Lorsque la température ambiante autour du réfrigérateur est supérieure à 35 °C, ne réglez pas le thermostat sur le mode 5 et ajustez le sélecteur de régulation de l'air sur la position la plus à gauche, afin de ne pas affecter le processus de réfrigération normal du réfrigérateur.
- Ne réglez pas le thermostat sur le mode 5 et réglez le sélecteur de régulation de l'air sur la position la plus à droite pour éviter que le compartiment réfrigérateur ne descende en dessous de sa température.
- Si la température du réfrigérateur n'est pas froide ou est basse, réglez le thermostat sur le mode moyen et le sélecteur de régulation de l'air sur la position moyenne.
- Si la fonction de Réfrigération rapide est activée, réglez le sélecteur de régulation de l'air sur la position centrale.

Réfrigération rapide

- Un refroidissement rapide de la température est bénéfique pour éviter la perte des nutriments des aliments et pour préserver leur fraîcheur.
- Après une période de fonctionnement cumulée de 26 heures, la fonction de Réfrigération rapide sera automatiquement désactivée et le mode de température sera réinitialisé à celui défini avant l'activation de la fonction de Réfrigération rapide.

Mémoire après une panne de courant

En cas de panne de courant, le réfrigérateur gardera les fonctions définies avant la panne et les rétablira lorsque le courant sera rétabli.

Départ différé après une panne de courant

Pour éviter d'endommager le compresseur du réfrigérateur en cas de courte panne de courant (c'est-à-dire moins de 5 minutes), le compresseur ne démarrera pas immédiatement après l'avoir allumé.

Alarme de porte ouverte

Si la porte reste ouverte pendant plus de 3 minutes, le réfrigérateur émettra un son d'alarme qui peut être arrêté en appuyant sur n'importe quelle icône, mais qui sonnera à nouveau si la porte est toujours ouverte 3 minutes plus tard. Les alarmes ne s'arrêteront pas tant que vous n'aurez pas fermé la porte.

Avertissement d'erreur

Lorsque le témoin lumineux du mode 5, du mode 3 ou du mode 1 clignote en continu, cela indique une erreur du réfrigérateur. Contactez le Service Après-Vente Officiel de Cecotec.

Réglage du régulateur d'air (humidité) du réfrigérateur

L'air froid qui entre dans le compartiment de stockage des aliments frais augmentera progressivement à mesure que le régulateur d'air sera réglé de la position MIN. à la position MAX.

5. INSTRUCTIONS POUR LE STOCKAGE DES ALIMENTS**Précautions d'utilisation**

- Le réfrigérateur pourrait ne pas fonctionner de façon constante (décongélation du contenu ou la température pourrait devenir trop chaude dans le compartiment congélateur) s'il est placé dans des endroits dont la température est en dehors de la plage de température pour laquelle il a été conçu pendant une période prolongée.
- La température interne peut être affectée par des facteurs tels que l'emplacement du réfrigérateur, la température ambiante et la fréquence d'ouverture de la porte, etc., et vous devez tenir compte de ces facteurs si vous décidez d'utiliser des dispositifs de contrôle de la température.
- Les boissons effervescentes ou gazeuses ne doivent pas être stockées dans le compartiment congélateur ou le tiroir du réfrigérateur.

Emplacement des aliments

- En raison de la circulation de l'air froid dans le réfrigérateur, la température de chaque

zone est différente, les aliments doivent donc être placés dans des zones différentes.

- Le compartiment réfrigérateur est approprié pour conserver les aliments qui ne doivent pas être congelés, les aliments cuits, la bière, les œufs, certains condiments qui doivent être conservés au froid, le lait, les jus de fruits, etc. Le bac à fruits et légumes est le meilleur endroit pour stocker les fruits et légumes.
- Le compartiment congélateur est approprié pour conserver les glaces, les aliments surgelés et les aliments qui doivent être conservés pendant une longue période.

Utilisation du compartiment réfrigérateur (Crisper Box/Humidity Box)

- Clayettes pour retirer les clayettes, il faut d'abord les soulever puis les sortir ; pour les remettre, il faut les mettre en place avant de les fixer. (Pour les clayettes à deux sections, poussez la première section vers l'arrière et tirez la deuxième section vers l'extérieur). Gardez le bord arrière des clayettes orienté vers le haut, pour éviter que les aliments n'entrent en contact avec le mur. Lorsque vous retirez et placez les clayettes et balconnets, tenez-les fermement et manipulez-les avec soin pour éviter de les endommager.
- Bac à fruits et légumes tirez le bac à fruits et légumes pour accéder aux aliments. Après avoir utilisé ou nettoyé la clayette inférieure du réfrigérateur (clayette du bac à fruits et légumes), remettez-le en place afin que la température interne du bac ne soit pas affectée.

Régulation de l'humidité du tiroir

- Le sélecteur d'humidité du bac est conçu pour maintenir l'humidité et la fraîcheur des fruits et légumes.
- Si vous faites glisser le sélecteur d'humidité vers la droite, il y aura plus de trous exposés et le bac aura un taux d'humidité plus faible.
- Si vous faites glisser le sélecteur d'humidité vers la gauche, moins de trous seront exposés et le bac aura un taux d'humidité plus élevé.

Utilisation du bac à glaçons

Placez le bac à glaçons dans la partie supérieure du compartiment congélateur, afin qu'il gèle le plus rapidement possible.

Conservation des aliments

- Nettoyez et séchez soigneusement les aliments avant de les mettre au réfrigérateur. Avant de mettre les aliments au réfrigérateur, il est conseillé de les sceller pour éviter l'évaporation de l'eau et ainsi conserver la fraîcheur des fruits et légumes et éviter les odeurs.
- Gardez un espace suffisant entre les aliments ; s'ils sont trop près les uns des autres, ils bloqueront le flux d'air froid, ce qui aura des conséquences sur l'effet de réfrigération. Ne stockez pas trop d'aliments ou des aliments trop lourds pour éviter que les clayettes ou balconnets ne se déforment. Lorsque vous rangez des aliments, gardez une certaine distance par rapport à la paroi intérieure ; ne placez pas les aliments riches en eau trop

- près de la paroi arrière du réfrigérateur pour éviter qu'ils ne gèlent sur la paroi intérieure.
- Stockage des aliments par catégorie : placez les aliments utilisés quotidiennement à l'avant de la clayette afin de réduire le temps d'ouverture de la porte et d'éviter la détérioration des aliments due à la durée de conservation.
- Conseils pour économiser de l'énergie : laissez les aliments chauds refroidir à température ambiante avant de les mettre au réfrigérateur. Placez les aliments surgelés dans le compartiment réfrigérateur pour les décongeler.

Stockage des fruits et légumes

Veillez noter que certains types de légumes et de fruits frais sont sensibles au froid et ne peuvent donc pas être conservés dans le bac à fruits et légumes du réfrigérateur.

Utilisation du compartiment congélateur

- La température du compartiment congélateur est conservée à -18 °C, il est donc conseillé de stocker les aliments que vous souhaitez conserver longtemps dans le compartiment congélateur, en respectant toujours le temps de conservation indiqué sur l'emballage des aliments.
- Les tiroirs du compartiment congélateur sont utilisés pour stocker les aliments qui doivent être congelés. Les pièces de viande et de poisson de grande taille doivent être coupées en petits morceaux et placées dans des sacs de congélation avant de les placer dans les tiroirs du compartiment congélateur.
- Laissez les aliments chauds refroidir à température ambiante avant de les placer dans le compartiment congélateur.
- Ne placez pas un récipient en verre contenant un liquide ou une conserve scellée dans le compartiment congélateur pour éviter qu'ils n'exploient en raison de leur augmentation de volume après la congélation du liquide.
- Divisez les aliments en petites portions.
- Les aliments doivent être emballés ou recouverts de matériaux appropriés, fermes, inodores, imperméables à l'air et à l'eau, non toxiques et non polluants, pour éviter la contamination croisée et le transfert d'odeurs.

6. NETTOYAGE ET ENTRETIEN

Si vous n'allez pas utiliser le réfrigérateur pendant une longue période :

- Éteignez et débranchez le réfrigérateur de la prise de courant.
- Retirez toute la nourriture.
- Nettoyez et séchez complètement l'intérieur de l'appareil. Pour éviter la formation de moisissures ou d'odeurs désagréables, laissez la porte légèrement ouverte : verrouillez-la pour qu'elle reste ouverte ou démontez-la si nécessaire.
- Conservez l'appareil dans un endroit ventilé et sec, éloigné des sources de chaleur ; placez

l'appareil avec précaution et ne posez pas d'objets lourds dessus.

- L'appareil doit être placé hors de portée des enfants pour éviter qu'ils ne jouent avec.
- Avant le nettoyage, débranchez la fiche d'alimentation ; ne branchez ou ne débranchez pas la fiche d'alimentation avec vos mains mouillées, car il existe un risque de choc électrique et de blessure. Ne renversez pas d'eau directement sur le réfrigérateur pour éviter la rouille, les fuites électriques et les accidents. Ne passez pas votre main dans le fond du réfrigérateur, car vous pourriez vous blesser par les coins métalliques pointus.

Nettoyage intérieur et extérieur

- Les restes de nourriture dans le réfrigérateur peuvent provoquer des odeurs indésirables, il faut donc nettoyer le réfrigérateur régulièrement. Le compartiment réfrigérateur doit être nettoyé une fois par mois.
- Retirez toutes les clayettes, balconnets, le bac à fruits et légumes, etc., et nettoyez-les avec un chiffon doux ou une éponge humidifiée avec de l'eau tiède ou un produit de nettoyage neutre.
- Nettoyez régulièrement la poussière qui s'accumule sur le panneau arrière et les plaques latérales du réfrigérateur.
- Après avoir utilisé un produit de nettoyage, veillez à le rincer avec de l'eau propre, puis à le sécher avec un chiffon.
- N'utilisez pas de brosses à poils, de brosses en fil d'acier, de détergent, de savon en poudre, de détergent alcalin, de benzine, d'essence, d'acide, d'eau chaude ou d'autres éléments corrosifs pour nettoyer la surface du réfrigérateur, le joint de la porte, les pièces décoratives en plastique, etc. afin d'éviter tout dommage.
- Séchez soigneusement le joint de la porte et nettoyez la rainure à l'aide d'un bâtonnet de bois recouvert de coton. Après le nettoyage, fixez les quatre coins du joint de la porte, puis poussez-le progressivement dans la rainure de la porte.

Interruption de l'alimentation électrique ou défaillance du système de réfrigération

- Si vous recevez l'alerte de coupure de courant à l'avance.
- Activez la fonction de congélation rapide, afin que les aliments soient complètement congelés. Réglez à nouveau la température sur le réglage d'origine lorsque l'alimentation électrique redevient normale.

Note :

Il est conseillé de faire fonctionner le réfrigérateur sans interruption dès que vous commencez à l'utiliser.

Formation de givre

Ce réfrigérateur comprend une fonction de dégivrage automatique, il n'est donc pas nécessaire de le dégivrer manuellement.

Remplacement de la lumière

Le réfrigérateur utilise une lumière LED qui se distingue par sa faible consommation d'énergie et sa longue durée de vie. En cas d'anomalie, veuillez contacter le Service d'Assistance Technique. Les lumières LED ou autres pièces de l'appareil ne peuvent être remplacées que par le fabricant.

Démontage des balconnets de la porte

- Tenez les balconnets avec les deux mains et poussez-les vers le haut.
- Saisissez une extrémité du balconnet et soulevez-le tout en la tirant vers l'extérieur. (Img. 14)

7. RÉOLUTION DE PROBLÈMES



Pour les problèmes mineurs suivants, veuillez essayer de résoudre le problème vous-même avant de contacter le Service Après-Vente Officiel de Cecotec.

Panne	Possibles causes	Possibles solutions
Le réfrigérateur ne fonctionne pas.	Le réfrigérateur n'est pas branché au secteur. Les disjoncteurs ou les fusibles sont endommagés. Pas d'électricité ou panne de courant.	Branchez le réfrigérateur sur le secteur. Ouvrez la porte et vérifiez que la lumière s'allume.
Bruit bizarre.	Le réfrigérateur n'est pas stable. Le réfrigérateur est en contact avec le mur.	Réglez les pieds réglables du réfrigérateur. Séparez le réfrigérateur du mur.
Mauvaise efficacité de réfrigération	La nourriture insérée est chaude ou il y a trop d'aliments. Vous ouvrez la porte trop souvent. Le joint de la porte contient des objets qui ne lui permettent pas de se fermer complètement. Le réfrigérateur reçoit la lumière directe du soleil ou est proche d'une source de chaleur. Le réfrigérateur n'est pas bien ventilé. La température sélectionnée est trop élevée.	Placez les aliments dans le réfrigérateur lorsqu'ils sont à température ambiante. Vérifiez et fermez la porte. Éloignez le réfrigérateur de la source de chaleur. Respectez les distances recommandées dans le paragraphe consacré à l'installation pour vous assurer que le réfrigérateur est bien ventilé. Réglez une température appropriée.



Odeurs indésirables dans le réfrigérateur	De la nourriture avariée se trouve à l'intérieur. Le réfrigérateur est sale. Vous avez introduit des aliments à forte odeur.	Jetez les aliments avariés. Nettoyez le réfrigérateur. Emballez les aliments, surtout s'ils ont une forte odeur.
La lumière LED clignote.	La porte est ouverte depuis plus de 10 minutes.	Fermez la porte du réfrigérateur, ouvrez-la à nouveau dans les 2 secondes qui suivent, en vérifiant que la lumière LED fonctionne normalement.

Note : si aucune de ces situations ne correspond à votre problème, n'essayez pas de démonter ou de réparer l'appareil vous-même. Les réparations effectuées par des personnes inexpérimentées peuvent entraîner des blessures ou des mauvais fonctionnements. Veuillez contacter le Service Après-Vente. La réparation doit être effectuée par un technicien autorisé et seules des pièces de rechange originales doivent être utilisées.

8. SPÉCIFICATIONS TECHNIQUES

Produit	Bolero CoolMarket Combi 250 White E	Bolero CoolMarket Combi 250 Inox E	Bolero CoolMarket Combi 250 Dark E
Référence	02435	02436	02137
Code QR			
Voltage nominal	220-240 V~		
Fréquence nominale	50 Hz		
Courant nominal	0,9 A		

Classe climatique	SN / N / ST
Gaz réfrigérant	R600a/ 36g
Isolation	Cyclopentane

Produit	Bolero CoolMarket Combi 250 White Glass E	Bolero CoolMarket Combi 250 Grey Glass E	Bolero CoolMarket Combi 250 Black Glass E
Référence	02138	02139	02140
Code QR			
Voltage nominal	220-240 V~		
Fréquence nominale	50 Hz		
Courant nominal	0,9 A		
Classe climatique	SN/N/ST		
Gaz réfrigérant	R600a/ 36g		
Isolation	Cyclopentane		

Réfrigérateur destiné à être utilisé à des températures ambiantes comprises entre 10 °C et 38 °C.

Les spécifications techniques peuvent être modifiées sans notification préalable afin d'améliorer la qualité du produit.

Produit fabriqué en Chine | Conçu en Espagne

9. RECYCLAGE DES ÉQUIPEMENTS ÉLECTRIQUES ET ÉLECTRONIQUES



Ce symbole indique que, conformément à la réglementation en vigueur, le produit et/ou la batterie doivent être éliminés séparément des déchets municipaux. Lorsque ce produit atteint la fin de sa vie utile, vous devez retirer les piles ou batteries et les apporter à un point de collecte désigné par les autorités locales.

Pour obtenir des informations détaillées sur la manière la plus adéquate de vous débarrasser de vos appareils électriques et électroniques et/ou des batteries correspondantes, vous devez contacter les autorités locales.

Le respect des lignes directrices susmentionnées contribuera à la protection de l'environnement.

10. GARANTIE ET SAV

Cecotec est responsable envers l'utilisateur final ou le consommateur de tout défaut de conformité existant au moment de la livraison du produit dans les termes, conditions et délais établis par la réglementation applicable.

Il est recommandé que les réparations soient effectuées par du personnel qualifié.

Si vous détectez un incident ou un problème avec le produit, vous devez contacter le Service Après-Vente officiel de Cecotec au +34 9 63 21 07 28.

11. COPYRIGHT

Les droits de propriété intellectuelle des textes de ce manuel appartiennent à CECOTEC INNOVACIONES, S.L. Tous droits réservés. Le contenu de cette publication ne peut être, en totalité ou en partie, reproduit, stocké dans un système de récupération de données, transmis ou distribué par quelque moyen que ce soit (électronique, mécanique, photocopie, enregistrement ou similaire) sans l'autorisation préalable de CECOTEC INNOVACIONES, S.L.

1. TEILE UND KOMPONENTEN

Abb. 1

1. Temperaturmodus-Anzeiger
2. Ablagen des Kühlfachs
3. Kontrolle der Gefriertemperatur
4. Deckel der Obst- und Gemüseschublade
5. Obst- und Gemüseschublade (Crisper Box/Humidity Box)
6. Schubladen des Gefrierfachs
7. Verstellbare FüÙe
8. Kühlschrantür-Ablagen

Hinweis:

Die Grafiken in diesem Handbuch sind schematische Darstellungen und stimmen möglicherweise nicht genau mit dem Produkt überein.

Um die Energieeffizienz des Geräts optimal zu nutzen, stellen Sie alle Einlegeböden und Schubladen in die ursprüngliche Position, d. h. wie in Abbildung 1 dargestellt.

2. VOR DEM GEBRAUCH

- Dieses Gerät ist so verpackt, dass es während des Transports geschützt bleibt. Nehmen Sie das Gerät aus der Verpackung und entfernen Sie das gesamte Verpackungsmaterial. Bewahren Sie die Verpackung an einem sicheren Ort auf, damit das Gerät nicht beschädigt wird, wenn Sie es später transportieren müssen. Wenn Sie die Originalverpackung entsorgen möchten, stellen Sie sicher, dass alle Artikel wiederverwerten.
- Prüfen Sie, ob die Lieferung vollständig und in gutem Zustand ist. Wenn die Lieferung fehlt oder nicht in gutem Zustand ist, kontaktieren Sie den technischen Kundendienst von Cecotec.

Nivellierung

- Achten Sie darauf, den Kühlschrank mit den vorderen NivellierfüÙen auszurichten. Wenn sie nicht waagerecht ist, wird die Leistung des Kühlschranks beeinträchtigt oder kann sogar eine Fehlfunktion verursachen.
- Warten Sie nach dem Aufstellen des Kühlschranks 4 Stunden, bevor Sie ihn benutzen, damit sich das Kältemittel stabilisieren kann.

3. MONTAGE

Ort der Installation

Status der Belüftung

Der Aufstellungsort des Kühlschranks sollte gut belüftet und von Wärmequellen entfernt sein. Stellen Sie den Kühlschrank nicht in der Nähe einer Wärmequelle, wie z. B. einer Kochplatte oder eines Topfes, auf und vermeiden Sie direktes Sonnenlicht, um die Kühlwirkung zu gewährleisten und Energie zu sparen. Stellen Sie den Kühlschrank nicht an einem feuchten Ort auf, um Rost oder Leistungsverluste zu vermeiden. Das Ergebnis der Division der Kühlleistung des Kühlschranks durch die Gesamtfläche des Raums, in dem der Kühlschrank aufgestellt ist, muss weniger als 8 g/m^3 betragen.

Hinweis: Die Menge des vom Kühlschrank verwendeten Kältemittels ist auf dem Typenschild angegeben.

Raum für Wärmeableitung

Während des Betriebs gibt der Kühlschrank Wärme an die Umgebung ab. Daher sollten Sie oben mindestens 30 mm, an beiden Seiten mehr als 100 mm und an der Rückseite des Kühlschranks mehr als 50 mm Freiraum lassen. Abb. 2

Breite (mm)	Tiefe (mm)	Höhe (mm)	A (mm)	B (mm)	C(°)	E (mm)	F (mm)
540	576	1800	845	1095	125+/- 5	50	100

Hinweis: Abbildung 2 veranschaulicht nur den Platzbedarf für das Produkt.

Stabile Oberfläche

Stellen Sie den Kühlschrank auf eine feste, ebene Fläche (den Boden), um ihn stabil zu halten, da es sonst zu Vibrationen und Geräuschen kommt. Wenn der Kühlschrank auf einem Teppich, einer Strohmatte oder einer Polyvinylchloridmatte steht, sollten unter dem Kühlschrank solide Unterlegplatten angebracht werden, um Farbveränderungen aufgrund von Wärmeabgabe zu vermeiden.

Vorbereitung für den Einsatz

Wartezeit

Wenn der Kühlschrank ordnungsgemäß installiert und gereinigt ist, schalten Sie ihn nicht sofort ein. Warten Sie mindestens eine Stunde, bevor Sie das Gerät einschalten, um einen normalen Betrieb zu gewährleisten.

Reinigung

Überprüfen Sie den Sitz der Zubehörteile im Inneren des Kühlschranks und reinigen Sie das Innere mit einem weichen Tuch.

Einschalten

Stecken Sie den Stecker in eine Steckdose, um den Kompressoreinzuschalten. Öffnen Sie eine Stunde später die Gefrierschranktür. Wenn die Temperatur im Gefrierfach deutlich gesunken ist, funktioniert das Kühlsystem normal.

Aufbewahrung der Lebensmittel

Nachdem der Kühlschrank eine Zeit lang in Betrieb war, kann der Benutzer die Innentemperatur des Kühlschranks einstellen. Sobald der Kühlschrank vollständig abgekühlt ist, legen Sie die Lebensmittel ein. Es dauert 2 bis 3 Stunden, bis die Speisen vollständig abgekühlt sind. Im Sommer, wenn die Temperatur hoch ist, kann es mehr als 4 Stunden dauern, bis die Lebensmittel vollständig abgekühlt sind (versuchen Sie, die Kühlschranktür so selten wie möglich zu öffnen).



Wenn der Kühlschrank an einem feuchten Ort aufgestellt wird, sollten Sie überprüfen, ob das Erdungskabel und der Fehlerstromschutzschalter ordnungsgemäß funktionieren. Wenn durch den Kontakt des Kühlschranks mit der Wand Vibrationsgeräusche auftreten oder wenn sich die Wand durch die Luftkonvektion um den Kompressor herum schwarz verfärbt, nehmen Sie den Kühlschrank von der Wand ab. Durch die Installation des Kühlschranks kann es zu Störgeräuschen oder Bildverzerrungen durch Mobiltelefone, Festnetztelefone, Radioempfänger oder Fernsehgeräte in der Nähe des Geräts kommen. Halten Sie in diesem Fall den Kühlschrank so weit wie möglich von diesen Gegenständen entfernt.

Wechsel des Türanschlags

Bei Bedarf können Sie den Türanschlag der Gefrierschranktür (Rechtsöffnung ab Werk) wechseln.

Hinweis

- Beim Wechsel des Türanschlags darf das Gerät nicht am Stromnetz angeschlossen sein. Ziehen Sie den Stecker des Netzkabels aus der Steckdose.
- Es ist ratsam, die Öffnungsrichtung der Tür zwischen zwei Personen zu ändern.

Wenn das Gerät während dieses Vorgangs auf den Kopf oder auf die Seite gestellt wird, sollte es 6 Stunden lang aufrecht stehen, bevor es an die Steckdose angeschlossen wird, um Schäden an den internen Komponenten zu vermeiden.

1. Entfernen Sie die Abdeckung der Schraublöcher auf der oberen linken Seite des Geräts. Entfernen Sie die obere Scharnierabdeckung und das obere Scharnier an der oberen rechten Seite des Geräts. Entfernen Sie die Kühlschranktür. Abb. 3

2. Entfernen Sie das mittlere Scharnier auf der rechten Seite des Geräts. Entfernen Sie die Abdeckungen der Schraublöcher auf der linken Seite des Geräts. Entfernen Sie die Gefrierfachtür. Abb. 4
3. Entfernen Sie das untere Scharnier an der rechten unteren Seite des Geräts. Abb. 5
4. Entfernen Sie den Achsstift aus dem rechten Loch des unteren Scharniers und setzen Sie den Achsstift dann in das linke Loch des unteren Scharniers ein. Abb. 6
5. Bringen Sie das untere Scharnier auf der linken Seite des Geräts an. Abb. 7
6. Entfernen Sie den Gefrierschranktüranschlag von der unteren rechten Seite der Gefrierschranktür und setzen Sie ihn auf der linken Seite der Tür ein. Entfernen Sie den Türanschlag des Kühlschranks von der unteren rechten Seite und setzen Sie ihn auf der linken Seite der Tür ein. Abb. 8
7. Entfernen Sie die Türbuchse von der oberen rechten Seite der Kühlschranktür und nehmen Sie die Scharnierlochabdeckung von der oberen linken Seite der Tür ab. Tauschen Sie die Positionen der beiden. Abb. 9
8. Montieren Sie die Gefrierschranktür am Gerät. Montieren Sie das mittlere Scharnier auf der linken Seite des Geräts an. Entfernen Sie die Abdeckungen der Schraublöcher auf der rechten Seite des Geräts. Abb. 10
9. Setzen Sie die Kühlschranktür in das Gerät ein. Bringen Sie das obere Scharnier an der oberen linken Seite des Geräts an. Bringen Sie die Abdeckungen der Schraublöcher an der rechten oberen Seite des Geräts an. Abb. 11

Hinweis:

Diese Anleitung bezieht sich auf Modelle, die ab Werk mit rechts angeschlagener Tür geliefert werden. Wenn Ihr Gerät mit einer linken Öffnung ausgestattet ist, kehren Sie in dieser Anleitung das „links“ in „rechts“ um.

4. BEDIENUNG

Das Anzeigefeld befindet sich auf der oberen Innenseite des Kühlschranks.

Wenn das Kühlsystem zum ersten Mal eingeschaltet wird, leuchten alle Symbole auf dem Display für 2 Sekunden auf.



Die Temperatur kann durch Drücken des Symbols  eingestellt werden. Jedes Mal, wenn das  Symbol gedrückt wird, wird der Anzeiger des aktuellen Modus ausgeschaltet und der Anzeiger des nächsten Modus eingeschaltet. Dadurch wird die Moduseinstellung bestätigt, wenn innerhalb von 5 Sekunden kein Symbol gedrückt wird (andernfalls wird die Moduseinstellung ungültig). Nachdem die Einstellung vorgenommen wurde, wird die Temperatur sofort entsprechend der eingestellten Funktion geregelt.

Abb. 12

1. Schnelles Kühlen Symbol
2. Temperaturstufen Anzeigen
3. Symbol für die Auswahl der Temperaturstufe

Der Zyklus der Temperatureinstellung läuft wie folgt ab: "5→4→3→2→1→SCHNELLE KÜHLUNG→5"

5	Wenn Sie eine kühlere Temperatur benötigen.
4	
3	Bei normalem Gebrauch.
2	Wenn Sie keine kältere Temperatur benötigen.
1	

Temperaturregelung des Gefrierfachs

Die Temperatur des Gefrierfachs wird über den Wahlschalter wie folgt geregelt:

- Wenn der Temperaturmodus unverändert bleibt, drehen Sie den Temperaturwähler im Uhrzeigersinn, dann sinkt die Temperatur des Kühlfachs, während die Temperatur des Gefrierfachs steigt.
- Wenn der Temperaturmodus unverändert bleibt, drehen Sie den Temperaturwähler gegen den Uhrzeigersinn, dann steigt die Temperatur des Kühlfachs, während die Temperatur des Gefrierfachs sinkt.
- Es wird empfohlen, den Temperaturregler auf die mittlere Position zu stellen. Wenn eine niedrigere Gefrierfachtemperatur erforderlich ist, drehen Sie den Temperaturregler richtig gegen den Uhrzeigersinn, um die Temperatur im Gefrierfach zu senken (beachten Sie, dass gleichzeitig die Temperatur im Kühlfach steigt). Wenn die gewünschte Temperatur erreicht ist, drehen Sie den Drehknopf wieder in die Mittelstellung zurück.

Fig. 13

Das Kühlschrankschrankthermostat und der Luftregler müssen zusammen verwendet werden.

Temperatur einstellen			
Umgebung	Empfohlene Moduseinstellung auf dem Anzeigefeld	Empfohlene Position des Luftreglers	Hinweis
Über 35 °C	Stufe 3	Abb. 13.1	1) Es wird empfohlen, den mittleren Modus einzustellen. 2) Die Temperaturmodi können wie in der Tabelle links empfohlen angepasst werden, falls sich die Umgebungstemperatur um den Kühlschrank herum ändert.
16 °C-35 °C	Stufe 3	Abb. 13.2	
Unter 16 °C	Stufe 3	Abb. 13.3	

- Wenn die Umgebungstemperatur des Kühlschranks über 35 °C liegt, stellen Sie den Thermostat nicht auf Modus 5 und stellen Sie den Luftregler auf die äußerste linke Position, um den normalen Kühlprozess des Kühlschranks nicht zu beeinträchtigen.
- Stellen Sie den Thermostat nicht auf Modus 5 und den Luftregler nicht auf die ganz rechte Position, um eine Unterkühlung des Kühlraums zu vermeiden.
- Wenn die Kühlschranktemperatur nicht kalt oder zu niedrig ist, stellen Sie den Thermostat auf den mittleren Modus und den Luftregler auf die mittlere Position.
- Wenn der Schnelles Kühlen aktiviert ist, stellen Sie die Luftklappe auf die mittlere Position.

Schnelle Kühlung

- Schnelle Kühlung der Temperatur ist vorteilhaft, um den Verlust von Nährstoffen aus den Lebensmitteln zu vermeiden und ihre Frische zu erhalten.
- Nach einer kumulativen Betriebsdauer von 26 Stunden wird der Schnelles Kühlen automatisch deaktiviert und der Temperaturmodus auf den vor der Aktivierung der Schnelles Kühlen eingestellten Modus zurückgesetzt.

Speicher nach einem Stromausfall

Im Falle eines Stromausfalls behält der Kühlschrank die vor dem Stromausfall eingestellten Funktionen bei und stellt sie wieder her, sobald die Stromversorgung wiederhergestellt ist.

Verzögerter Start nach einem Stromausfall

Um eine Beschädigung des Kühlschranks im Falle eines kurzen Stromausfalls (d.h. weniger als 5 Minuten) zu vermeiden, startet der Kompressor nicht sofort nach dem Einschalten.

Alarm bei offener Tür

Wenn die Tür länger als 3 Minuten geöffnet ist, gibt der Kühlschrank einen Alarmton ab, der durch Drücken einer beliebigen Taste gestoppt werden kann, aber nach 3 Minuten wieder zurückgesetzt wird, wenn die Tür noch offen ist. Die Alarme hören erst auf, wenn die Tür geschlossen ist.

Fehleralarm

Wenn der Betriebsanzeiger für Modus 5, Modus 3 oder Modus 1 ständig blinkt, weist dies auf einen Fehler im Kühlschrank hin. Kontaktieren Sie den Kundendienst von Cecotec.

Einstellung des Kühlschrankluftreglers (Feuchtigkeit)

Die in das Frischhaltefach einströmende Kaltluft nimmt allmählich zu, wenn der Luftregler von der Position MIN. auf die Position MAX. eingestellt wird.

5. ANWEISUNGEN FÜR DIE LEBENSMITTELAGERUNG**Vorsichtsmaßnahmen für die Anwendung**

- Der Kühlschrank funktioniert möglicherweise nicht gleichmäßig (Abtauen des Inhalts) oder die Temperatur im Gefrierfach wird zu heiß, wenn er über einen längeren Zeitraum an Orten aufgestellt wird, deren Temperatur außerhalb des Temperaturbereichs liegt, für den er ausgelegt ist.
- Die Innentemperatur kann von Faktoren wie dem Standort des Kühlschranks, der Umgebungstemperatur, der Häufigkeit des Öffnens der Tür usw. beeinflusst werden. Sie sollten diese Faktoren berücksichtigen, wenn Sie sich für den Einsatz von Temperaturkontrollgeräten entscheiden.
- Brause- oder kohlenensäurehaltige Getränke sollten nicht im Gefrierfach oder in der Schublade des Kühlschranks gelagert werden.

Platzierung von Lebensmitteln

- Durch die Zirkulation der kalten Luft im Kühlschrank ist die Temperatur in jeder Zone unterschiedlich, so dass die Lebensmittel in verschiedenen Zonen gelagert werden müssen.
- Das Kühlfach eignet sich zur Aufbewahrung von Lebensmitteln, die nicht eingefroren werden müssen, gekochte Speisen, Bier, Eiern, einigen kühl zu haltende Gewürze, Milch, Fruchtsaft usw. Das Obst-/ Gemüsefach ist der beste Platz, um Obst und Gemüse aufzubewahren.

- Das Gefrierfach eignet sich für die Aufbewahrung von Eis, Tiefkühlkost und Lebensmitteln, die lange haltbar sein müssen.

Verwendung des Kühlfachs (Crisper Box/Humidity Box)

- Ablagen: Um die Ablagen zu entfernen, heben Sie sie zuerst an und ziehen sie dann heraus; um sie wieder einzusetzen, bringen Sie sie in Position, bevor Sie sie absenken. (Bei der zweiteiligen Ablage schieben Sie das erste Teil nach hinten und ziehen das zweite Teil heraus). Achten Sie darauf, dass die Hinterkante des Regals nach oben zeigt, damit die Lebensmittel nicht mit der Wand in Berührung kommen. Halten Sie die Ablagen beim Aus- und Einbau fest und behandeln Sie sie vorsichtig, um Beschädigungen zu vermeiden.
- Obst-/ Gemüsefach: Ziehen Sie das Obst-/ Gemüsefach heraus, um an die Lebensmittel zu gelangen. Bringen Sie die untere Ablage des Kühlschranks (die Schubladenabdeckung) nach der Benutzung oder Reinigung wieder an, damit die Innentemperatur der Schublade nicht beeinträchtigt wird.

Regulierung der Luftfeuchtigkeit in der Schublade

- Der Feuchtigkeitsregler in der Schublade ist so konzipiert, dass die Feuchtigkeit und Frische des Gemüses erhalten bleibt.
- Wenn Sie den Feuchtigkeitsregler nach rechts schieben, werden mehr Löcher freigelegt und die Luftfeuchtigkeit in der Schublade ist geringer.
- Wenn Sie den Feuchtigkeitsregler nach links schieben, werden weniger Löcher freigelegt und die Luftfeuchtigkeit in der Schublade ist höher.

Verwendung der Eiswürfelschale

Stellen Sie den Eiswürfelbehälter oben auf das Gefrierfach, damit er so schnell wie möglich gefriert.

Pflege für die Lebensmittellagerung

- Reinigen und trocknen Sie die Lebensmittel gründlich, bevor Sie sie im Kühlschrank aufbewahren. Bevor man Lebensmittel in den Kühlschrank stellt, ist es ratsam, sie zu verschließen, um einerseits die Wasserverdunstung zu verhindern und so Obst und Gemüse frisch zu halten und andererseits Gerüche zu vermeiden.
- Achten Sie auf einen ausreichenden Abstand zwischen den Lebensmitteln; wenn sie zu dicht beieinander liegen, blockieren sie den Kaltluftstrom, was sich auf die Kühlwirkung auswirkt. Lagern Sie nicht zu viele oder zu schwere Lebensmittel, damit sich die Ablagen nicht durchbiegen. Halten Sie bei der Lagerung von Lebensmitteln Abstand zur Innenwand; stellen Sie wasserhaltige Lebensmittel nicht zu nah an die Rückwand des Kühlschranks, damit sie nicht an der Innenwand gefrieren.
- Aufbewahrung von Lebensmitteln nach Kategorien: Legen Sie die Lebensmittel des täglichen Bedarfs in den vorderen Teil der Ablage, um die Öffnungszeit der Tür zu verkürzen und den Verderb von Lebensmitteln aufgrund ihrer Haltbarkeit zu vermeiden.

- Energiespartipps: Lassen Sie heiße Speisen auf Zimmertemperatur abkühlen, bevor Sie sie in den Kühlschrank stellen. Legen Sie gefrorene Lebensmittel zum Auftauen in das Kühlfach.

Obst- und Gemüselagerung

Bitte beachten Sie, dass einige frische Gemüse- und Obstsorten kälteempfindlich sind und sich daher nicht für die Lagerung in der Kühlschrankschublade eignen.

Verwendung des Gefrierfachs

- Die Temperatur des Gefrierfachs wird auf -18°C gehalten. Es ist daher ratsam, Lebensmittel, die Sie lange aufbewahren möchten, im Gefrierfach zu lagern und dabei die auf der Verpackung angegebene Lagerzeit zu beachten.
- Die Schubladen des Gefrierfachs dienen zur Aufbewahrung von Lebensmitteln, die eingefroren werden müssen. Großer Fisch und Fleisch sollten in kleine Stücke geschnitten und in Gefrierbeuteln aufbewahrt werden, bevor sie in die Gefrierfachschubladen gelegt werden.
- Lassen Sie heiße Speisen auf Raumtemperatur abkühlen, bevor Sie sie in das Gefrierfach legen.
- Stellen Sie keine Glasbehälter mit Flüssigkeit oder versiegelte Flüssigkeitsdosen in das Gefrierfach, um zu verhindern, dass sie aufgrund der Volumenausdehnung nach dem Gefrieren der Flüssigkeit explodieren.
- Teilen Sie das Essen in kleine Portionen auf.
- Lebensmittel sollten mit geeigneten Materialien verpackt oder abgedeckt werden, die fest, geschmacksneutral, luft- und wasserundurchlässig, ungiftig und umweltfreundlich sind, um Kreuzkontamination und Geruchsübertragung zu vermeiden.

6. REINIGUNG UND WARTUNG

Wenn der Kühlschrank über einen längeren Zeitraum nicht benutzt werden soll:

- Schalten Sie den Kühlschrank aus und ziehen Sie den Stecker aus der Steckdose.
- Entfernen Sie alle Lebensmittel.
- Reinigen und trocknen Sie den Innenraum vollständig. Um Schimmelbildung oder unangenehme Gerüche zu vermeiden, lassen Sie die Tür leicht geöffnet: Schließen Sie sie ab oder entfernen Sie sie, wenn nötig.
- Lagern Sie das Gerät an einem belüfteten und trockenen Ort, fern von Wärmequellen; stellen Sie das Gerät vorsichtig auf und stellen Sie keine schweren Gegenstände darauf.
- Das Gerät muss außerhalb der Reichweite von Kindern aufbewahrt werden, damit diese nicht damit spielen können.
- Ziehen Sie vor der Reinigung den Netzstecker. Ziehen Sie den Netzstecker nicht mit nassen Händen, da sonst die Gefahr eines Stromschlags und von Verletzungen besteht. Das

Gerät muss außerhalb der Reichweite von Kindern aufbewahrt werden, damit diese nicht damit spielen können. Greifen Sie nicht in den Boden des Kühlschranks, da Sie sich an den scharfen Metallecken verletzen könnten.

Innen- und Außenreinigung

- Lebensmittelreste im Kühlschrank können unerwünschte Gerüche verursachen, daher sollten Sie den Kühlschrank regelmäßig reinigen. Das Kühlfach sollte einmal im Monat gereinigt werden.
- Nehmen Sie alle Ablagen, die Obst- und Gemüseschublade usw. heraus und reinigen Sie sie mit einem weichen, mit lauwarmem Wasser oder Neutralreiniger angefeuchteten Tuch oder Schwamm.
- Entfernen Sie regelmäßig den Staub, der sich auf der Rückwand und den Seitenwänden des Kühlschranks angesammelt hat.
- Spülen Sie es nach der Verwendung eines Reinigungsmittels mit klarem Wasser ab und trocknen Sie es dann mit einem Tuch.
- Verwenden Sie keine Borstenbürsten, Stahldrahtbürsten, Reinigungsmittel, Seifenpulver, alkalische Reinigungsmittel, Benzin, Säuren, heißes Wasser oder andere ätzende Elemente, um die Oberfläche des Kühlschranks, die Türdichtung, dekorative Kunststoffteile usw. zu reinigen, um Schäden zu vermeiden.
- Trocknen Sie die Türdichtung sorgfältig ab und reinigen Sie die Rille mit einem mit Watte umwickelten Holzstäbchen. Befestigen Sie nach der Reinigung die vier Ecken der Türdichtung und schieben Sie sie dann langsam in die Nut in der Tür.

Unterbrechung der Stromzufuhr oder Ausfall des Kühlsystems

- Wenn Sie die Stromausfallwarnung im Voraus erhalten:
- Aktivieren Sie die Funktion Schnelles Einfrieren, so dass die Lebensmittel richtig gefroren sind. Stellen Sie die Temperatur wieder auf die ursprüngliche Einstellung ein, wenn die Stromversorgung wieder normal ist.

Hinweis:

Es ist ratsam, den Kühlschrank ohne Unterbrechung laufen zu lassen, sobald Sie ihn in Betrieb nehmen.

Auftauen

Dieser Kühlschrank verfügt über eine automatische Abtaufunktion, so dass er nicht manuell abgetaut werden muss.

Glühbirne ersetzen

Der Kühlschrank verwendet eine LED-Beleuchtung, die sich durch einen geringen Energieverbrauch und eine lange Lebensdauer auszeichnet. Wenden Sie sich im Falle einer Anomalie an den technischen Dienst. Leuchten oder andere Teile des Geräts dürfen nur durch den Hersteller ersetzt werden.

Entfernung von Ablagen

- Halten Sie die Ablagen mit beiden Händen fest und drücken Sie sie nach oben.
- Fassen Sie ein Ende der Ablage, heben Sie sie an und ziehen Sie sie heraus. (Abb.14)

7. PROBLEMBEHEBUNG



Bei den folgenden kleineren Störungen versuchen Sie bitte, das Problem selbst zu lösen, bevor Sie sich an den technischen Kundendienst von Cecotec wenden.



Fehler	Mögliche Ursache	Mögliche Lösungen
Der Kühlschrank funktioniert nicht	Der Kühlschrank ist nicht an das Stromnetz angeschlossen. Unterbrecher oder Sicherungen sind beschädigt. Kein Strom oder keine Leitung ausgelöst.	Schließen Sie den Kühlschrank an das Stromnetz an. Öffnen Sie die Tür und prüfen Sie, ob das Licht aufleuchtet.
Seltsames Geräusch	Der Kühlschrank ist nicht stabil. Der Kühlschrank liegt an der Wand an.	Stellen Sie die Stellfüße des Kühlschranks ein. Trennen Sie den Kühlschrank von der Wand.
Schlechte Kühlleistung	Das eingelegte Essen ist heiß oder es gibt zu viel Essen. Sie öffnet die Tür zu oft. In der Türdichtung befinden sich Gegenstände, die das vollständige Schließen der Tür verhindern. Der Kühlschrank ist direktem Sonnenlicht ausgesetzt oder steht in der Nähe einer Wärmequelle. Der Kühlschrank ist nicht gut belüftet. Die gewählte Temperatur ist zu hoch.	Stellen Sie die Lebensmittel in den Kühlschrank, wenn sie Raumtemperatur haben. Prüfen und schließen Sie die Tür. Entfernen Sie den Kühlschrank von der Wärmequelle. Halten Sie die im Abschnitt über die Installation empfohlenen Abstände ein, damit der Kühlschrank gut belüftet ist. Halten Sie die im Abschnitt über die Installation empfohlenen Abstände ein, damit der Kühlschrank gut belüftet ist.
Unerwünschte Gerüche im Kühlschrank	Im Inneren befinden sich verdorbene Lebensmittel. Der Kühlschrank ist schmutzig. Eingeführte Lebensmittel mit starkem Geruch.	Entsorgen Sie verdorbene Lebensmittel. Reinigen Sie den Kühlschrank. Verpacken Sie Lebensmittel, insbesondere wenn sie einen starken Geruch haben.

LED-Licht blinkt	Die Tür ist seit mehr als 10 Minuten geöffnet.	Schließen Sie die Kühlschranktür, öffnen Sie sie innerhalb von 2 Sekunden wieder und prüfen Sie, ob die LED-Leuchte normal funktioniert.
------------------	--	--

Hinweis: wenn keine der genannten Situationen auf Ihr Problem zutrifft, versuchen Sie nicht, das Gerät selbst zu zerlegen oder zu reparieren. Reparaturen, die von unerfahrenen Personen durchgeführt werden, können zu Verletzungen oder schwerwiegenden Fehlfunktionen führen. Wenden Sie sich an das Geschäft, in dem Sie Ihren Einkauf getätigt haben. Die Reparatur muss von einem autorisierten Techniker durchgeführt werden und es dürfen nur Originalersatzteile verwendet werden.

8. TECHNISCHE SPEZIFIKATIONEN

Produkt	Bolero CoolMarket Combi 250 White E	Bolero CoolMarket Combi 250 Inox E	Bolero CoolMarket Combi 250 Dark E
Referenz	02435	02436	02137
QR Code			
Nennspannung	220-240 V~		
Nennfrequenz	50 Hz		
Nennstrom	0,9 A		
Klimaklasse	SN / N / ST		
Kältemittel	R600a/ 36g		
Isolierung	Cyclopentan		

Produkt	Bolero CoolMarket Combi 250 White Glass E	Bolero CoolMarket Combi 250 Grey Glass E	Bolero CoolMarket Combi 250 Black Glass E
Referenz	02138	02139	02140
QR Code			
Nennspannung	220-240 V~		
Nennfrequenz	50 Hz		
Nennstrom	0,9 A		
Klimaklasse	SN/N/ST		
Kältemittel	R600a/ 36g		
Isolierung	Cyclopentan		

Kühlschrank für den Einsatz bei Umgebungstemperaturen zwischen 10°C und 38°C.

Die technischen Daten können ohne Vorankündigung geändert werden, um die Produktqualität zu verbessern.

Hergestellt in China | Entworfen in Spanien

9. RECYCLING VON ELEKTRO- UND ELEKTRONIKGERÄTEN



Dieses Symbol weist darauf hin, dass das Produkt und/oder die Batterie gemäß den geltenden Vorschriften getrennt vom Haushaltsabfall entsorgt werden muss. Wenn dieses Produkt das Ende seiner Nutzungsdauer erreicht hat, sollten Sie die Batterien/Akkus entfernen und es zu einer von den örtlichen Behörden bestimmten Sammelstelle bringen.

Die Verbraucher müssen sich mit Ihren örtlichen Behörden oder Einzelhändlern in Verbindung setzen, um Informationen über die ordnungsgemäße Entsorgung ihrer Altgeräte und / oder ihre Akkus zu erhalten.

Die Einhaltung der oben genannten Leitlinien trägt zum Schutz der Umwelt bei.

10. GARANTIE UND KUNDENDIENST

Cecotec haftet gegenüber dem Benutzer oder Endverbraucher für jegliche Konformitätsmängel, die zum Zeitpunkt der Lieferung des Produkts bestehen, gemäß den in den geltenden Vorschriften festgelegten Bedingungen und Fristen.

Es wird empfohlen, dass Reparaturen von qualifiziertem Personal durchgeführt werden.

Sollte unerwartet eine Störung auftreten oder haben Sie Fragen über Ihrem Produkt, können Sie sich mit dem Kundendienst in Verbindung setzen über die Telefonnummer: +34 96 321 07 28.

11. COPYRIGHT

Die geistigen Eigentumsrechte an den Texten in dieser Bedienungsanleitung liegen bei CECOTEC INNOVACIONES, S.L. Alle Rechte vorbehalten. Der Inhalt dieser Veröffentlichung darf ohne vorherige Genehmigung von CECOTEC INNOVACIONES, S.L. weder ganz noch teilweise vervielfältigt, in einem Wiederherstellungssystem gespeichert, übertragen oder verbreitet werden (elektronisch, mechanisch, Fotokopie, Aufzeichnung oder ähnliches).

1. PARTI E COMPONENTI

Fig. 1

1. Spia della modalità di temperatura
2. Ripiani del vano frigorifero
3. Manopola di regolazione della temperatura
4. Coperchio del cassetto per frutta e verdura
5. Cassetto per frutta e verdura (Crisper Box/Humidity Box)
6. Cassetti del vano freezer
7. Piedini regolabili
8. Ripiani dello sportello

Nota:

I grafici di questo manuale sono rappresentazioni schematiche e potrebbero non corrispondere esattamente all'apparecchio.

Per ottenere il massimo dall'apparecchio in termini di efficienza energetica, collocare tutti i ripiani e i cassetti nella posizione originale, come illustrato nella figura 1.

2. PRIMA DELL'USO

- Questo apparecchio ha un imballaggio progettato per proteggerlo durante il trasporto. Estrarre l'apparecchio dalla scatola e rimuovere tutto il materiale presente nell'imballaggio. Conservare la scatola originale e gli altri elementi in un luogo sicuro per prevenire danni all'apparecchio qualora fosse necessario trasportarlo in futuro. Se si desidera smaltire l'imballaggio originale, assicurarsi di riciclare tutti gli elementi in modo appropriato.
- Verificare che tutte le parti e i componenti siano compresi e in buono stato. Se uno di essi mancasse o non fosse in buone condizioni, contattare immediatamente il Servizio di Assistenza Tecnica ufficiale di Cecotec.

Livellamento

- Assicurarsi di livellare il frigorifero con i piedini di livellamento anteriori. Se non è a livello, le prestazioni del frigorifero ne risentiranno e potrebbero addirittura causare un malfunzionamento.
- Dopo aver installato il frigorifero, attendere 4 ore prima di utilizzarlo per permettere al refrigerante di stabilizzarsi.

3. INSTALLAZIONE

Luogo d'installazione

Condizioni di ventilazione

La posizione scelta per l'installazione del frigorifero deve essere ben ventilata e lontana da fonti di calore. Non posizionare il frigorifero vicino a una fonte di calore come un piano cottura ed evitare la luce solare diretta per garantire l'effetto di raffreddamento e risparmiare sul consumo di energia. Non collocare il frigorifero in un luogo umido per evitare la formazione di ruggine o la perdita di potenza. Il risultato della divisione della capacità di raffreddamento del frigorifero per lo spazio totale della stanza in cui è installato deve essere inferiore a 8 g/m³.

Nota: La quantità di refrigerante utilizzata dal frigorifero è indicata sulla targhetta dello stesso.

Spazio per la dissipazione del calore

Durante il funzionamento, il frigorifero rilascia calore nell'ambiente. Pertanto, si dovrebbero lasciare almeno 30 mm di spazio libero nella parte superiore, più di 100 mm su entrambi i lati e più di 50 mm sul retro del frigorifero. Fig. 2

Larghezza (mm)	Profondità (mm)	Altezza (mm)	A (mm)	B (mm)	C(°)	E (mm)	F (mm)
540	576	1800	845	1095	125+/- 5	50	100

Nota: la figura 2 illustra soltanto lo spazio necessario per il prodotto.

Superficie stabile

Posizionare il frigorifero su una superficie solida e piatta (pavimento) per mantenerlo stabile ed evitare vibrazioni e rumori. Quando il frigorifero è collocato su un tappeto, una stuoia di paglia o cloruro di polivinile, è necessario collocare delle piastre di supporto solide sotto il frigorifero per evitare che il colore dello stesso cambi a causa della dissipazione del calore.

Preparazione per l'uso

Tempo di attesa

Una volta installato e dopo aver pulito bene il frigorifero, evitare di accenderlo immediatamente. Accertarsi di avviare il frigorifero dopo più di un'ora di inattività per garantirne il normale funzionamento.

Pulizia

Controllare il posizionamento delle parti accessorie all'interno del frigorifero e pulire con un panno morbido.

Accensione

Collegare la spina a una presa di corrente per accendere il compressore. Un'ora dopo, aprire lo sportello del freezer. Se la temperatura all'interno del freezer scende sensibilmente, significa che il sistema di refrigerazione sta funzionando normalmente.

Conservazione degli alimenti

Dopo che il frigorifero è rimasto in funzione per un po', l'utente può regolare la temperatura interna. Una volta raffreddato completamente, inserire gli alimenti nel frigorifero. Ci vorranno da 2 a 3 ore perché gli alimenti si raffreddino del tutto. In estate, quando la temperatura è alta, gli alimenti possono impiegare più di 4 ore per raffreddarsi completamente (cercare di aprire lo sportello del frigorifero il meno possibile).

 Se si installa il frigorifero in un luogo umido, assicurarsi che il cavo di messa a terra e l'interruttore automatico funzionino normalmente. Se si verificano rumori di vibrazioni dovuti al contatto del frigorifero con la parete o se la parete diventa nera a causa della convezione dell'aria intorno al compressore, allontanare il frigorifero dalla parete. L'installazione del frigorifero può causare rumori di interferenza o errori di immagine nei telefoni cellulari, telefoni fissi, ricevitori radio o televisori vicino al frigorifero; quindi, in questo caso, tenere il frigorifero il più lontano possibile da questi dispositivi.

Cambio di direzione di apertura dello sportello

Se lo si desidera, è possibile cambiare il lato di apertura dello sportello da destra (impostazione di fabbrica) a sinistra.

Avvertenza

- Il frigorifero non deve essere collegato alla presa di corrente quando si cambia il lato di apertura dello sportello. Assicurarsi di rimuovere la spina dalla presa di corrente.
- Si raccomanda che il cambio del senso di apertura dello sportello sia effettuato da due persone.

Se l'apparecchio è posizionato a testa in giù o lateralmente durante questo procedimento, è necessario lasciarlo in posizione verticale per almeno 6 ore prima di collegarlo, per evitare possibili danni delle parti interne.

1. Rimuovere il tappo dei fori per le viti sul lato superiore sinistro dell'apparecchio. Rimuovere il tappo della cerniera superiore e inferiore dal lato superiore destro dell'apparecchio. Rimuovere lo sportello del frigorifero. Fig. 3
2. Rimuovere il cardine centrale sul lato destro dell'apparecchio. Rimuovere i tappi dei fori delle viti sul lato sinistro dell'unità. Rimuovere lo sportello del vano freezer. Fig. 4
3. Rimuovere la cerniera inferiore dalla parte inferiore destra dell'apparecchio. Fig. 5
4. Rimuovere il perno del foro destro dalla cerniera inferiore, quindi inserire il perno nel foro sinistro della cerniera inferiore. Fig. 6

5. Installare la cerniera inferiore sul lato inferiore sinistro dell'apparecchio. Fig. 7
6. Rimuovere il fermo dello sportello del congelatore dal lato inferiore destro e posizionarlo sul lato sinistro dello sportello. Rimuovere il fermo dello sportello del frigorifero dal lato inferiore destro e posizionarlo sul lato sinistro dello sportello. Fig. 8
7. Spostare la boccia dello sportello dal lato superiore destro dello sportello del frigorifero e rimuovere il tappo dal foro della cerniera della parte superiore sinistra dello sportello. Scambiare le posizioni. Fig. 9
8. Installare lo sportello del congelatore. Installare la cerniera centrale sul lato sinistro dell'apparecchio. Rimuovere i tappi dei fori delle viti dal lato sinistro dell'unità. Fig. 10
9. Installare lo sportello del frigo. Installare la cerniera superiore sul lato superiore sinistro dell'apparecchio. Installare i tappi dei fori delle viti nel lato superiore destro dell'unità. Fig. 11

Nota:

Le presenti istruzioni si riferiscono ai modelli fabbricati con lo sportello incardinato a destra. Se il suo elettrodomestico ha un'apertura verso sinistra, assicurarsi di cambiare "sinistra" e "destra" quando si seguono le presenti istruzioni.

4. FUNZIONAMENTO

Il pannello di visualizzazione si trova nella parte superiore interna del frigorifero.

Quando il sistema di raffreddamento viene acceso per la prima volta, tutte le icone sul display si accendono per 2 secondi.



Premere l'icona  per regolare la temperatura. Ogni volta che si preme l'icona , la spia della modalità corrente si spegne e si accende la spia della modalità successiva; l'impostazione della modalità viene confermata se non si preme alcun tasto entro 5 secondi (altrimenti l'impostazione della modalità non è valida). Una volta effettuata l'impostazione, la temperatura viene regolata immediatamente in base alla modalità impostata.

Fig. 12

1. Spia di raffreddamento rapido
2. Spie del livello della temperatura
3. Selezione della temperatura

Il ciclo delle modalità di temperatura è come segue: "5→4→3→2→1→RAFFREDDAMENTO RAPIDO→5"

5	Se si ha bisogno di una temperatura più fredda.
4	
3	Uso normale.
2	Se non si ha bisogno di una temperatura più fredda.
1	

Regolazione della temperatura del vano freezer

La temperatura del vano freezer può essere regolata con la manopola come segue:

- Quando la modalità di temperatura rimane invariata, ruotare la manopola della temperatura in senso orario: la temperatura del vano frigorifero diminuisce e quella del vano freezer aumenta.
- Quando la modalità di temperatura rimane invariata, ruotare la manopola della temperatura in senso antiorario: la temperatura del vano frigorifero aumenta e quella del vano freezer diminuisce.
- Si consiglia di muovere la manopola di temperatura in posizione centrale. Quando si ha bisogno di una temperatura più bassa nel freezer, ruotare correttamente la manopola di regolazione della temperatura in senso antiorario per diminuire la temperatura del vano freezer (si noti che la temperatura del vano frigorifero aumenterà simultaneamente). Una volta raggiunta la temperatura desiderata, assicurarsi di riportare correttamente la manopola in posizione centrale.

Fig. 13

Il termostato del frigorifero e il regolatore dell'aria devono essere utilizzati insieme.

Configurazione della temperatura			
Ambiente	Impostazione di modalità consigliata sul pannello di visualizzazione	Posizione consigliata del regolatore dell'aria	Nota bene
Oltre 35 °C	Livello 3	Fig. 13.1	1) Si consiglia di impostare la modalità media. 2) Le modalità di temperatura possono essere regolate come raccomandato nella tabella a sinistra nel caso in cui la temperatura ambiente intorno al frigorifero cambi.
16 °C-35 °C	Livello 3	Fig. 13.2	
Al di sotto dei 16 °C	Livello 3	Fig. 13.3	

- Quando la temperatura ambiente intorno al frigorifero è superiore ai 35 °C, non impostare il termostato sulla modalità 5 e spostare il regolatore dell'aria nella posizione più a sinistra per non compromettere il normale processo di raffreddamento del frigorifero.
- Non impostare il termostato sulla modalità 5 e spostare il regolatore dell'aria sulla posizione più a destra, per evitare che il vano frigorifero si raffreddi al di sotto del normale.
- Se la temperatura del frigorifero non è fredda o è bassa, impostare il termostato sulla modalità media e il regolatore dell'aria sulla posizione media.
- Se è attivata la funzione di raffreddamento rapido, spostare il regolatore dell'aria sulla posizione centrale.

Raffreddamento rapido

- Il raffreddamento rapido della temperatura è utile ad evitare la perdita di nutrienti negli alimenti per preservarne la freschezza.
- Dopo un periodo di funzionamento cumulativo di 26 ore, la funzione di raffreddamento rapido si disattiva automaticamente e la modalità di temperatura viene riportata a quella impostata prima dell'attivazione della funzione di raffreddamento rapido.

Memoria dopo un'interruzione di corrente

Se c'è un'interruzione di corrente, il frigorifero conserva le funzioni impostate prima del blackout e le ripristina quando viene ripristinata la corrente.

Avvio ritardato dopo un'interruzione di corrente

Per evitare danni al compressore del frigorifero in caso di una breve mancanza di corrente (meno di 5 minuti), il compressore non si avvierà immediatamente dopo l'accensione.

Allarme sportello aperto

Se lo sportello rimane aperto per più di 3 minuti, il frigorifero emette un allarme sonoro, che può essere interrotto premendo un'icona qualsiasi, ma suonerà di nuovo dopo 3 minuti se lo sportello è ancora aperto. L'allarme non si fermerà finché lo sportello non viene chiuso.

Allarme guasto

Quando la spia della modalità 5, della modalità 3 o della modalità 1 lampeggia continuamente, indica un guasto nel frigorifero. Contattare il Servizio di Assistenza Tecnica di Cecotec.

Regolazione del regolatore dell'aria (umidità) del frigorifero

L'aria fredda che entra nello scomparto di conservazione degli alimenti freschi aumenta gradualmente spostando il regolatore dell'aria dalla posizione MIN. alla posizione MAX.

5. ISTRUZIONI PER LA CONSERVAZIONE DEGLI ALIMENTI**Precauzioni per l'uso**

- Il frigorifero potrebbe non funzionare in modo costante (scongelamento del contenuto o temperatura troppo elevata del vano freezer) se viene collocato in luoghi al di fuori della gamma di temperature per cui è stato progettato per un periodo di tempo prolungato.
- La temperatura interna può essere influenzata da fattori come la posizione del frigorifero, la temperatura ambiente, la frequenza di apertura dello sportello, ecc., e bisogna tenere conto di questi fattori se si decide di usare qualsiasi dispositivo di controllo della temperatura.
- Le bevande effervescenti o gassate non devono essere conservate nel vano freezer o nel cassetto del frigorifero.

Disposizione degli alimenti

- A causa della circolazione dell'aria fredda nel frigorifero, la temperatura in ogni zona è diversa, quindi gli alimenti devono essere collocati in zone diverse.
- Il vano frigorifero è adatto per la conservazione di alimenti che non devono essere congelati, cibi cotti, birra, uova, alcuni condimenti che devono essere mantenuti freddi, latte, succhi di frutta, ecc. Il cassetto per frutta e verdura è il posto migliore per conservare frutta e verdura.

- Il vano freezer è adatto a conservare gelati, cibi congelati e alimenti che devono essere conservati a lungo.

Utilizzo del vano di raffreddamento (Crisper Box/Humidity Box)

- Ripiani: Per togliere i ripiani, prima sollevarli e poi tirarli fuori; per rimetterli dentro, metterli in posizione prima di abbassarli. (Per i ripiani a due sezioni, spingere la prima sezione verso l'estremità posteriore ed estrarre la seconda). Tenere il bordo posteriore del ripiano rivolto verso l'alto, per evitare che gli alimenti entrino in contatto con la parete. Quando si rimuovono e si inseriscono i ripiani, tenerli saldamente e maneggiarli con cura per evitare danni.
- Cassetto per frutta e verdura: Estrarre il cassetto per frutta e verdura per accedere agli alimenti. Dopo aver usato o pulito il ripiano inferiore del frigorifero (il coperchio del cassetto), rimetterlo al suo posto in modo che la temperatura interna del cassetto non venga alterata.

Controllo dell'umidità del cassetto

- Il regolatore di umidità del cassetto è progettato per mantenere l'umidità e la freschezza delle verdure.
- Se si fa scorrere il regolatore di umidità verso destra, saranno esposti più fori e il cassetto avrà un livello di umidità inferiore.
- Se si fa scorrere il regolatore di umidità verso sinistra, saranno esposti meno fori e il cassetto avrà un livello di umidità inferiore.

Uso della vaschetta per i cubetti di ghiaccio

Posizionare la vaschetta dei cubetti di ghiaccio in cima allo scomparto del freezer in modo che si congeli quanto prima.

Cura della conservazione degli alimenti

- Pulire e asciugare bene gli alimenti prima di riporli in frigorifero. Prima di mettere gli alimenti nel frigorifero, è consigliabile sigillarli, per evitare l'evaporazione dell'acqua e mantenere così la frutta e la verdura fresca così come per evitare cattivi odori.
- Mantenere sufficiente spazio tra gli alimenti; se sono troppo vicini, bloccheranno il flusso di aria fredda, il che avrà conseguenze sul raffreddamento degli stessi. Non conservare troppi alimenti o alimenti troppo pesanti per evitare che i ripiani si pieghino. Quando si conserva il cibo, mantenere una distanza dalla parete interna; non mettere alimenti ricchi d'acqua troppo vicini alla parete posteriore del frigorifero per evitare che si congelino sulla parete interna.
- Conservazione degli alimenti per categoria: collocare gli alimenti che si consumano quotidianamente nella parte anteriore del ripiano, in modo da poter ridurre il tempo di apertura dello sportello e prevenire il deterioramento degli alimenti.
- Consigli per il risparmio energetico: lasciare raffreddare il cibo caldo a temperatura

ambiente prima di metterlo in frigorifero. Mettere gli alimenti congelati nel vano frigorifero per scongelarli.

Conservazione di frutta e verdura

Si prega di notare che alcuni tipi di frutta e verdura fresca sono sensibili al freddo e non sono quindi adatti alla conservazione nel cassetto del frigorifero.

Uso del vano freezer

- La temperatura del vano freezer è mantenuta a -18 °C, quindi si consiglia di conservare gli alimenti che si vogliono conservare a lungo nel vano freezer, rispettando sempre il tempo di conservazione indicato sulla confezione dell'alimento.
- I cassetti del vano freezer sono adatti a conservare gli alimenti che devono essere congelati. Il pesce e la carne di grandi dimensioni devono essere tagliati in piccoli pezzi e messi in sacchetti da freezer prima di essere inseriti nel congelatore.
- Lasciare che gli alimenti caldi si raffreddino a temperatura ambiente prima di metterli nel vano freezer.
- Non mettere un contenitore di vetro con liquido o un liquido in scatola sigillato nel vano freezer per evitare che esploda a causa dell'espansione di volume dopo il congelamento del liquido.
- Dividere il cibo in piccole porzioni.
- Gli alimenti dovrebbero essere confezionati o coperti con materiali adatti che siano solidi, insapori, impermeabili all'aria e all'acqua, non tossici e non inquinanti, per evitare la contaminazione incrociata e il trasferimento di odori.

6. PULIZIA E MANUTENZIONE

Se non si intende usare l'apparecchio per un lungo periodo di tempo:

- Spegnerne e scollegare il frigorifero dalla presa di corrente.
- Rimuovere gli alimenti.
- Pulire e asciugare bene l'interno. Per evitare la formazione di muffa o di odori sgradevoli, lasciare lo sportello leggermente aperto: bloccarlo affinché resti aperto o toglierlo se necessario.
- Conservare l'apparecchio in un luogo ventilato, asciutto e lontano da fonti di calore; posizionare l'apparecchio con cura e non appoggiarvi sopra oggetti pesanti.
- L'unità deve essere tenuta fuori dalla portata dei bambini per evitare che ci giochino.
- Prima della pulizia, scollegare la spina di alimentazione; non collegare o scollegare la spina di alimentazione con le mani bagnate, poiché vi è il rischio di scosse elettriche e lesioni. Non versare acqua direttamente sul frigorifero per evitare ruggine, perdite di elettricità e incidenti. Non mettere le mani sul fondo del frigorifero per evitare graffi dovuti agli angoli metallici affilati.

Pulizia interna ed esterna

- I residui di alimenti nel frigorifero possono causare odori indesiderati: è necessario perciò pulire il frigorifero regolarmente. Pulire il vano frigorifero al meno una volta al mese.
- Togliere tutti i ripiani, il cassetto per frutta e verdura, ecc. e pulirli con un panno morbido o una spugna inumidita con acqua calda o detergente neutro.
- Pulire frequentemente la polvere che si accumula sul pannello posteriore e sulle piastre laterali del frigorifero.
- Dopo aver usato il detergente, assicurarsi di risciacquarlo con acqua pulita, e poi asciugarlo con un panno.
- Non usare spazzole di setole, spazzole di filo d'acciaio, detersivo, sapone in polvere, detersivo alcalino, benzina, acido, acqua calda o altri elementi corrosivi per pulire la superficie del frigorifero, la guarnizione dello sportello, le parti decorative di plastica, ecc. per evitare danni.
- Asciugare con cura la guarnizione dello sportello e pulire la scanalatura con un bastoncino di legno avvolto in cotone idrofilo. Dopo la pulizia, fissare i quattro angoli della guarnizione dello sportello e poi spingerlo gradualmente nella scanalatura dello sportello.

Mancanza di corrente o guasto al sistema di raffreddamento

- Se si riceve un avviso di interruzione di corrente in anticipo:
- Attivare la funzione di congelamento rapido, in modo che il cibo sia completamente congelato. Riportare la temperatura all'impostazione originale quando torna l'elettricità.

Nota:

È conveniente far funzionare il frigorifero ininterrottamente una volta che si inizia a usarlo.

Sbrinamento

Questo frigorifero ha una funzione di sbrinamento automatico, quindi non c'è bisogno di sbrinarlo manualmente.

Sostituzione della lampadina

Il frigorifero utilizza una lampadina luce LED che si caratterizza per il suo basso consumo energetico e la sua lunga durata. In caso di anomalie, contattare il servizio tecnico. Le luci o qualsiasi altra parte dell'apparecchio devono essere sostituite dal produttore.

Rimozione dei ripiani

- Tenere i ripiani con entrambe le mani e spingerli verso l'alto.
- Afferrare un'estremità del ripiano e sollevarlo mentre lo si estrae. (Fig. 14)

7. RISOLUZIONE DEI PROBLEMI



Per i seguenti malfunzionamenti minori, provare a risolvere il problema da soli prima di contattare il Servizio di Assistenza Tecnica di Cecotec.



Avaria	Possibili cause	Possibili soluzioni
Il frigorifero non funziona.	Il frigorifero non è collegato alla rete elettrica. Gli interruttori o i fusibili sono danneggiati. Non c'è elettricità o è saltata la luce.	Collegare il frigorifero alla rete elettrica. Aprire lo sportello e controllare che la luce si accenda.
Rumore inusuale	Il frigorifero non è stabile. Il frigorifero è in contatto con il muro.	Regolare i piedini di appoggio regolabili del frigorifero. Allontanare il frigorifero dal muro.
Scarsa efficienza di refrigerazione.	Il cibo inserito è caldo o c'è troppo cibo. Lo sportello viene aperta troppo spesso. Degli oggetti estranei impediscono alla guarnizione dello sportello di chiudersi del tutto. Il frigorifero è vicino a una fonte di calore o esposto a luce solare diretta. Il frigorifero non è ben ventilato. La temperatura selezionata è troppo alta.	Mettere gli alimenti in frigorifero quando è a temperatura ambiente. Controllare e chiudere lo sportello. Rimuovere il frigorifero dalla fonte di calore. Mantenere le distanze raccomandate nella sezione di installazione in modo che il frigorifero sia ben ventilato. Impostare una temperatura adeguata.
Odori sgradevoli nel frigorifero.	Sono presenti degli alimenti andati a male. Il frigorifero è sporco. Sono stati introdotti alimenti con odori forti.	Smaltire gli alimenti andati a male. Pulire il frigorifero. Avvolgere gli alimenti, specialmente se hanno odori forti.
La luce LED lampeggia.	Lo sportello è rimasto aperto per più di 10 minuti.	Chiudere lo sportello del frigorifero, riaprirlo entro 2 secondi e verificare che la luce LED funzioni normalmente.

Nota: se nessuna di queste situazioni corrisponde al proprio problema, non tentare di smontare o riparare l'apparecchio da soli. Le riparazioni effettuate da persone inesperte possono provocare lesioni o gravi malfunzionamenti. Si prega di contattare il negozio locale in cui è

stato effettuato l'acquisto. Le riparazioni devono essere effettuate da un tecnico autorizzato e devono essere utilizzati solo pezzi di ricambio originali.

8. SPECIFICHE TECNICHE

Prodotto	Bolero CoolMarket Combi 250 White E	Bolero CoolMarket Combi 250 Inox E	Bolero CoolMarket Combi 250 Dark E
Codice prodotto	02435	02436	02137
Codice QR			
Tensione nominale	220-240 V~		
Frequenza nominale	50 Hz		
Corrente nominale	0,9 A		
Classe climatica	SN / N / ST		
Refrigerante	R600a/ 36g		
Isolante	Ciclopentano		

Prodotto	Bolero CoolMarket Combi 250 White Glass E	Bolero CoolMarket Combi 250 Grey Glass E	Bolero CoolMarket Combi 250 Black Glass E
Codice prodotto	02138	02139	02140
Codice QR			
Tensione nominale	220-240 V~		
Frequenza nominale	50 Hz		
Corrente nominale	0,9 A		
Classe climatica	SN/N/ST		
Refrigerante	R600a/ 36g		
Isolante	Ciclopentano		

Apparecchio di refrigerazione destinato ad essere utilizzato a temperature comprese tra 10 °C e 38 °C.

Le specifiche tecniche possono cambiare senza previo avviso per migliorare la qualità del prodotto.

Prodotto in Cina | Progettato in Spagna

9. RICICLAGGIO DI APPARECCHIATURE ELETTRICHE ED ELETTRONICHE



Questo simbolo indica che, in conformità con le normative vigenti, il prodotto e/o le pile/batterie devono essere smaltite separatamente dai rifiuti domestici. Quando questo prodotto raggiunge la fine della sua vita utile, è necessario rimuovere le pile/batterie/accumulatori e portarlo in un punto di raccolta designato dalle autorità locali.

Per informazioni dettagliate su come smaltire correttamente le apparecchiature elettriche ed elettroniche e/o le pile/batterie, il consumatore dovrà contattare le autorità locali. Il rispetto di queste linee guida aiuterà a proteggere l'ambiente.

10. GARANZIA E SUPPORTO TECNICO

Cecotec sarà responsabile nei confronti dell'utente finale o del consumatore per difetti di conformità esistente al momento della consegna del prodotto nei termini, condizioni e scadenze stabilite dalla normativa vigente.

Si raccomanda che le riparazioni siano effettuate da personale qualificato.

Se si riscontra un problema con l'apparecchio o in caso di dubbi, si prega di contattare il Servizio di Assistenza Tecnica ufficiale di Cecotec al numero di telefono +34 96 321 07 28.

11. COPYRIGHT

I diritti di proprietà intellettuale dei testi di questo manuale appartengono a CECOTEC INNOVACIONES, S.L. Tutti i diritti riservati. Il contenuto di questa pubblicazione non può essere, in tutto o in parte, riprodotto, archiviato in un sistema di recupero, trasmesso o distribuito con qualsiasi mezzo (elettronico, meccanico, fotocopia, registrazione o simile) senza la previa autorizzazione di CECOTEC INNOVACIONES, S.L.

1. PEÇAS E COMPONENTES

Fig. 1

1. Indicador de modo de temperatura
2. Prateleiras do compartimento frigorífico
3. Seletor de temperatura
4. Tapa de gaveta para legumes e fruta
5. Gaveta para legumes e fruta (Crisper Box/Humidity Box)
6. Gavetas do compartimento congelador
7. Pés ajustáveis
8. Prateleiras das portas

Nota:

Os gráficos deste manual são representações esquemáticas e podem não corresponder exatamente ao aparelho.

Para tirar o máximo partido do aparelho em termos de energia, coloque todas as prateleiras e gavetas na posição original, ou seja, Fig. 1

2. ANTES DE USAR

- Este aparelho é acondicionado em embalagens concebidas para o proteger durante o transporte. Retire o aparelho da sua caixa e remova todo o material de embalagem. Pode manter a caixa original e outras embalagens num local seguro para evitar danos no aparelho, caso necessite de o transportar no futuro. Se desejar descartar a embalagem original, certifique-se de reciclar todos os itens corretamente.
- Certifique-se de que todas as peças e componentes estejam incluídos e em bom estado. Se algum deles faltar ou não estiver em boas condições, contactar imediatamente o Serviço de Assistência Técnica oficial da Cecotec.

Nivelamento

- Não se esqueça de nivelar o seu aparelho com os pés de nivelamento frontal. Se não estiver nivelado, o desempenho do aparelho será afetado, ou pode mesmo causar uma avaria.
- Após a instalação, aguarde 4 horas antes de o utilizar, para que o refrigerante se estabilize.

3. INSTALAÇÃO

Lugar de instalação

Estado de ventilação

A localização que escolha para a instalação do aparelho deve estar bem ventilada e longe de fontes de calor. Não coloque o aparelho perto de uma fonte de calor, como uma placa de aquecimento ou uma panela, e evite a luz solar direta para assegurar o efeito de arrefecimento e poupar o consumo de energia. Não coloque o aparelho num local húmido, para evitar ferrugem ou perda de energia. O resultado da divisão da capacidade de arrefecimento do frigorífico pelo espaço total da sala em que o frigorífico está instalado deve ser inferior a 8 g/m³.

Nota: A quantidade de refrigerante utilizada pelo frigorífico é especificada na placa de classificação.

Espaço de dissipação de calor

Durante o funcionamento, o aparelho liberta calor para o ambiente. Portanto, deve deixar pelo menos 30 mm de espaço livre na parte superior, mais de 100 mm em ambos os lados e mais de 50 mm na parte de trás do frigorífico. Fig. 2

Largura (mm)	Profundidade (mm)	Altura (mm)	A (mm)	B (mm)	C(°)	E (mm)	F (mm)
540	576	1800	845	1095	125+/- 5	50	100

Nota: a figura 2 mostra apenas o espaço necessário para o aparelho.

Superfície estável

Coloque o frigorífico sobre uma superfície sólida e plana para o manter estável, caso contrário, ocorrerão vibrações e ruídos. Quando o frigorífico é colocado sobre um tapete, tapete de palha, cloreto de polivinil, devem ser colocadas placas de apoio sólidas debaixo do frigorífico para evitar a mudança de cor devido à dissipação de calor.

Preparação para a utilização

Tempo de espera

Assim que o frigorífico estiver devidamente instalado e limpo, não o ligue imediatamente. Certifique-se de que liga o frigorífico após mais de uma hora de inatividade para garantir o funcionamento normal.

Limpeza

Verifique a colocação das prateleiras e gavetas no interior do frigorífico e limpe o interior com um pano macio.

Ligar

Ligue a ficha a uma tomada de alimentação para ligar o compressor. Após uma hora, abra a porta do congelador, se a temperatura dentro tiver descido claramente, o sistema de arrefecimento está a funcionar normalmente.

Armazenamento de alimentos

Após o frigorífico estar em funcionamento durante um período de tempo, o utilizador pode ajustar a temperatura interna de este. Assim que o frigorífico tiver arrefecido completamente, coloque os alimentos. Estas demorarão 2 a 3 horas a arrefecer completamente. Quando a temperatura é alta, os alimentos podem demorar mais tempo a arrefecer completamente (tente abrir as portas do frigorífico com a menor frequência possível).

 Se instalar o frigorífico num local húmido, deve verificar se o cabo de terra e o disjuntor de fuga estão a funcionar normalmente. Se ocorrerem ruídos de vibração devido ao contacto do frigorífico com a parede ou se a parede ficar preta devido à convecção de ar à volta do compressor, remova o frigorífico da parede. A instalação do frigorífico pode causar interferências sonoras ou caos de imagem em telemóveis, telefones fixos, recetores de rádio ou televisores perto do frigorífico, por isso, neste caso, mantenha o frigorífico o mais afastado possível destes objetos.

Mudar a direção de abertura da porta

Se desejar, pode mudar o lado em que a porta se abre, do lado direito (configuração de fábrica) para o lado esquerdo.

Aviso

- O frigorífico não deve ser ligado à tomada quando se muda o lado de abertura da porta. Não se esqueça de retirar a ficha da tomada.
- Recomenda-se que a direção da abertura da porta seja alterada por duas pessoas.

Se o aparelho for virado de cabeça para baixo ou de lado durante este processo, deve ser deixado na posição vertical durante 6 horas antes de o ligar à corrente, para evitar danos nos componentes internos.

1. Retire a tampa do orifício do parafuso no lado superior esquerdo do aparelho. Retire a tampa da dobradiça superior e a dobradiça superior do lado superior direito do aparelho. Retire a porta do frigorífico. Fig. 3
2. Retire a dobradiça central do lado direito do aparelho. Retire as tampas dos orifícios dos parafusos no lado esquerdo do aparelho. Retire a porta do congelador. Fig. 4
3. Retire a dobradiça inferior do lado inferior direito do aparelho. Fig. 5
4. Retire o pino do eixo do orifício direito da dobradiça inferior e, em seguida, insira o pino do eixo no orifício esquerdo da dobradiça inferior. Fig. 6
5. Coloque a dobradiça inferior no lado esquerdo inferior do aparelho. Fig. 7

6. Retire o batente da porta do congelador do lado inferior direito da porta do congelador e coloque-o no lado esquerdo da porta. Retire o batente da porta do frigorífico do lado inferior direito e coloque-o no lado esquerdo da porta. Fig. 8
7. Desloque o casquilho da porta do lado superior direito da porta do frigorífico e retire a tampa do orifício da dobradiça do lado superior esquerdo da porta. Troque as posições Fig. 9
8. Coloque a porta no congelador. Coloque a dobradiça inferior do lado esquerdo do frigorífico. Retire as tampas dos orifícios dos parafusos no lado direito do aparelho. Fig. 10
9. Coloque a porta do frigorífico no aparelho. Coloque a dobradiça superior do lado superior esquerdo do aparelho. Coloque as tampas dos orifícios dos parafusos no lado superior direito do aparelho. Fig. 11

Nota:

Estas instruções referem-se aos modelos que vêm de fábrica com uma porta com dobradiça para a direita. Se o seu aparelho tiver uma abertura para a esquerda, inverta os termos "esquerda" e "direita" nestas instruções.

4. FUNCIONAMENTO

O painel de visualização está localizado na parte superior do interior do frigorífico.

Quando o sistema de arrefecimento é ligado pela primeira vez, todos os ícones no visor acendem durante 2 segundos.



A temperatura pode ser ajustada tocando no . Cada vez que o  é premido, o indicador do modo atual desligar-se-á enquanto o indicador do modo seguinte se liga, e a definição do modo será confirmada se nenhum ícone for tocado dentro de 5 segundos (caso contrário, a definição do modo será inválida). Após a configuração ter sido feita, a temperatura será controlada imediatamente de acordo com a configuração do modo.

Fig. 12

1. Ícone Arrefecimento rápido
2. Ícones de nível de temperatura
3. Seleção do nível de temperatura

O ciclo dos modos de temperatura é o seguinte: 5→4→3→2→1→Fast Cooling→5

5	Quando se precisa de uma temperatura mais fria.
4	
3	Utilização normal.
2	Quando não é necessária uma temperatura mais fria.
1	

Configuração da temperatura do compartimento do congelador

A temperatura do compartimento congelador é controlada pelo seletor como se segue:

- Quando o modo de temperatura permanecer inalterado, rodar o seletor de temperatura no sentido dos ponteiros do relógio, então a temperatura do compartimento frigorífico diminuirá enquanto a temperatura do compartimento congelador aumentará.
- Quando o modo de temperatura permanecer inalterado, rodar o seletor de temperatura no sentido contrário ao dos ponteiros do relógio, então a temperatura do compartimento frigorífico aumentará enquanto a temperatura do compartimento congelador diminuirá.
- Recomenda-se que se coloque o seletor de temperatura na posição intermédia. Quando for necessária uma temperatura mais baixa do congelador, rode corretamente o seletor da temperatura no sentido anti-horário para diminuir a temperatura do compartimento congelador (note que a temperatura do compartimento congelador irá aumentar ao mesmo tempo). Quando a temperatura desejada for atingida, certifique-se de rodar o seletor de volta para a posição central corretamente.

Fig. 13

O termóstato do frigorífico e o regulador de ar devem ser utilizados em conjunto.

Definições de temperatura			
Ambiente	Configuração do modo recomendado no painel de visualização	Posição recomendada do regulador de ar	Notas
Mais de 35 °C	Nível 3	Fig. 13.1	1) Recomenda-se que se defina no modo médio. 2) Os modos de temperatura podem ser ajustados conforme recomendado na tabela à esquerda, caso a temperatura ambiente em redor do frigorífico mude.
16 °C-35 °C	Nível 3	Fig. 13.2	
Menos de 16 °C	Nível 3	Fig. 13.3	

- Quando a temperatura ambiente à volta do frigorífico for superior a 35°C, não coloque o termóstato no Modo 5 e ajuste o regulador de ar na posição mais à esquerda, de modo a não afetar o processo normal de arrefecimento do frigorífico.
- Não coloque o termóstato no modo 5 e ajuste o regulador de ar na posição mais à direita,

para evitar que o compartimento frigorífico arrefeça abaixo da sua temperatura.

- Se a temperatura do frigorífico não estiver fria ou for baixa, coloque o termóstato no modo médio e o regulador de ar na posição intermédia.
- No caso da função de arrefecimento rápido ser ativada, coloque o seletor regulador de ar na posição intermédia.

Fast Cooling

- O arrefecimento rápido da temperatura é benéfico para evitar a perda de nutrientes dos alimentos e para preservar a sua frescura.
- Após um período de funcionamento acumulado de 26 horas, a função de arrefecimento rápido será automaticamente desativada e o modo de temperatura será reiniciado para o definido antes de ativar a função de arrefecimento rápido.

Memória após uma falha de energia

Em caso de falha de energia, o frigorífico manterá as funções definidas antes da falha de energia e restaurá-las-á quando a energia for restaurada.

Início retardado após uma falha de energia

Para evitar danos no compressor do frigorífico no caso de uma curta falha de energia (ou seja, menos de 5 minutos), o compressor não arranca imediatamente após ser ligado.

Alarme de porta aberta

Se qualquer porta estiver aberta durante mais de 3 minutos, o frigorífico emitirá um som de alarme, que pode ser parado premindo qualquer ícone, mas soará novamente se a porta ainda estiver aberta 3 minutos mais tarde. O alarme não irá parar até fechar a porta.

Alarme de avaria

Quando o indicador de Modo 5, Modo 3 ou Modo 1 pisca continuamente, indica uma falha no frigorífico. Contacte com o Serviço de Assistência Técnica da Cecotec.

Ajuste do regulador do ar (humidade) do frigorífico

O ar frio que entra no compartimento de armazenamento de alimentos frescos aumentará gradualmente à medida que o regulador de ar é ajustado da posição MIN. para a posição MAX.

5. INSTRUÇÕES PARA O ARMAZENAMENTO DE ALIMENTOS

Precauções de utilização

- O frigorífico pode não funcionar consistentemente (pode descongelar o conteúdo ou a temperatura pode ficar demasiado quente no compartimento congelador se colocado em locais onde a temperatura esteja fora da gama de temperaturas para a qual foram concebidos durante um período de tempo prolongado).

- A temperatura interna pode ser afetada por fatores tais como a localização do frigorífico, temperatura ambiente e a frequência com que a porta é aberta, etc., e deve ter em conta estes fatores se decidir utilizar quaisquer dispositivos de controlo de temperatura.
- As bebidas efervescentes ou carbonatadas não devem ser armazenadas no compartimento congelador ou na gaveta do frigorífico.

Localização dos alimentos

- Devido à circulação de ar frio no frigorífico, a temperatura em cada zona é diferente, pelo que os alimentos devem ser colocados em zonas diferentes.
- O compartimento do frigorífico é adequado para o armazenamento de alimentos que não precisam de ser congelados, alimentos cozinhados, cerveja, ovos, alguns condimentos que precisam de ser mantidos frios, leite, sumo de fruta, etc. A gaveta de frutas e legumes é o melhor local para armazenar frutas e legumes.
- O compartimento congelador é adequado para armazenar gelados, alimentos congelados e alimentos que precisam de ser guardados durante muito tempo.

Utilização da gaveta para legumes (Crisper Box/Humidity Box)

- Prateleiras: Para retirar as prateleiras, primeiro levante-as e depois puxe-as para fora; para as colocar de volta, coloque-as em posição antes de as baixar. (Para a prateleira de duas secções, empurre a primeira secção para a extremidade traseira e puxe a segunda secção para fora). Mantenha o bordo posterior da prateleira virado para cima, para evitar que os alimentos entrem em contacto com a parede. Ao retirar e montar as prateleiras, segure-as firmemente e manuseie-as cuidadosamente para evitar danos.
- Gaveta de frutas e legumes puxe a gaveta das frutas e legumes para ter acesso aos alimentos. Depois de utilizar ou limpar a prateleira inferior do frigorífico (a tampa da gaveta), voltar a colocá-la no lugar de modo a que a temperatura interna da gaveta não seja afetada.

Regulação da humidade da gaveta

- O seletor de humidade na gaveta é criado para manter a humidade e frescura dos legumes.
- Se deslizar o seletor de humidade para a direita, mais buracos serão expostos e a gaveta terá um nível de humidade mais baixo.
- Se deslizar o seletor de humidade para a esquerda, menos buracos serão expostos e a gaveta terá um nível de humidade mais elevado.

Utilização do balde de gelo

Coloque o balde de gelo em cima do compartimento congelador, para que este congele o mais rapidamente possível.

Cuidados com o armazenamento de alimentos

- Limpe e seque bem os alimentos antes de os armazenar no frigorífico. Antes de colocar os

alimentos no frigorífico, é aconselhável selá-los para evitar a evaporação da água e assim manter a fruta e os legumes frescos, por um lado, e para evitar odores, por outro.

- Mantenha espaço suficiente entre os alimentos; se estiverem demasiado próximos, bloquearão o fluxo de ar frio, o que terá consequências sobre o efeito de refrigeração. Não armazene demasiado ou demasiados alimentos pesados para evitar que as prateleiras se dobrem. Ao armazenar alimentos, mantenha uma distância da parede interior; não coloque alimentos ricos em água demasiado perto da parede posterior do frigorífico para evitar que estes congelem na parede interior.
- Armazenamento de alimentos por categoria: coloque diariamente os alimentos na parte da frente da prateleira para que possa encurtar o tempo de abertura da porta e evitar a deterioração dos alimentos devido à vida útil.
- Dicas de poupança de energia: deixe os alimentos quentes arrefecer até à temperatura ambiente antes de os colocar no frigorífico. Coloque alimentos congelados no compartimento frigorífico para descongelar.

Armazenamento de fruta e legumes

É favor notar que alguns tipos de vegetais e frutas frescas são sensíveis ao frio e por isso não são adequados para armazenamento na gaveta do frigorífico.

Utilização do compartimento congelador

- A temperatura do compartimento congelador é mantida a -18 °C, pelo que se recomenda armazenar os alimentos que pretende manter durante um longo período de tempo no compartimento congelador, respeitando sempre o tempo de armazenamento indicado na embalagem dos alimentos.
- As gavetas do compartimento congelador são utilizadas para armazenar os alimentos que precisam de ser congelados. O peixe e a carne grandes devem ser cortados em pedaços pequenos e colocados em sacos de congelação antes de serem colocados nas gavetas do compartimento congelador.
- Permita que os alimentos quentes arrefeçam à temperatura ambiente antes de os colocar no compartimento congelador.
- Não coloque um recipiente de vidro com líquido ou líquido enlatado selado no compartimento congelador para evitar que explodam devido à expansão do volume após o congelamento do líquido.
- Divida os alimentos em pequenas porções.
- Os alimentos devem ser embalados ou cobertos com materiais adequados que sejam firmes, sem sabor, impermeáveis ao ar e à água, não tóxicos e não poluentes, para evitar a contaminação cruzada e a transferência de odores.

6. LIMPEZA E MANUTENÇÃO

Se o frigorífico não for utilizado durante um longo período de tempo:

- Desligue o frigorífico e desligue a ficha da tomada.
- Retire toda a comida.
- Limpe e seque completamente o interior. Para evitar a formação de bolor ou odores desagradáveis, deixe a porta ligeiramente aberta: fechá-la ou retirá-la, se necessário.
- Armazene o aparelho num local ventilado e seco, longe de fontes de calor; coloque o aparelho cuidadosamente e não coloque objetos pesados sobre ele.
- A unidade deve ser mantida fora do alcance das crianças para as impedir de brincar com ela.
- Antes de limpar, desligue a ficha da tomada; não ligue ou desligue a ficha com a mão molhada, pois existe o risco de choque elétrico e ferimentos. Não derrame água diretamente sobre o frigorífico para evitar ferrugem, fugas elétricas e acidentes. Não ponha as mãos no fundo do frigorífico, pois pode ser arranhado pelos cantos afiados do metal.

Limpeza interna e externa

- Os resíduos alimentares no frigorífico podem causar odores indesejados, por isso deve limpar o frigorífico regularmente. O compartimento frigorífico deve ser limpo uma vez por mês.
- Retire todas as prateleiras, a gaveta de frutas e legumes, etc., e limpe-as com um pano macio ou esponja humedecida com água morna ou detergente neutro.
- Limpe regularmente o pó que se acumula no painel traseiro e nas placas laterais do frigorífico.
- Depois de utilizar detergente, não se esqueça de o enxaguar com água limpa, e depois seque-o com um pano.
- Não utilize escovas de cerdas, escovas de arame de aço, detergente, sabão em pó, detergente alcalino, benzina, gasolina, ácido, água quente ou outros elementos corrosivos para limpar a superfície do frigorífico, a vedação da porta, peças decorativas de plástico, etc., para evitar danos.
- Seque cuidadosamente a vedação da porta e limpar a ranhura com um pau de madeira embrulhado em algodão. Após a limpeza, fixe os quatro cantos da vedação da porta e depois empurrá-la gradualmente para a ranhura da porta.

Interrupção do fornecimento de energia ou falha do sistema de arrefecimento

- Se receber o aviso de corte de energia com antecipação:
- Ative a função de Congelamento rápida, para que os alimentos fiquem completamente congelados. Definição a temperatura de volta à configuração original quando a fonte de alimentação voltar ao normal.

Nota:

É aconselhável que o frigorífico funcione ininterruptamente assim que se começar a utilizá-lo.

Descongelar

Este frigorífico inclui uma função de descongelação automática, pelo que não há necessidade de descongelar manualmente.

Substituição de lâmpadas

O frigorífico utiliza uma luz LED que se caracteriza por um baixo consumo de energia e uma longa vida útil. Em caso de qualquer anomalia, contacte o Serviço Técnico. As luzes ou outras partes do aparelho só podem ser substituídas pelo fabricante.

Remoção de prateleiras

- Segure as prateleiras com as duas mãos e empurre-as para cima.
- Agarre numa extremidade da prateleira e levante-a enquanto a puxa para fora. (Fig. 14)

7. RESOLUÇÃO DE PROBLEMAS



Para as seguintes avarias menores, por favor tente resolver o problema você mesmo antes de contactar com o Serviço de Assistência Técnica da Cecotec.

Falha	Possíveis causas	Possíveis soluções
O frigorífico não funciona.	O frigorífico não está ligado à rede elétrica. Os disjuntores ou fusíveis estão danificados. Não há eletricidade ou a linha é tropeçada.	Ligue o frigorífico à rede. Abra a porta e verifique se a luz se acende.
Ruído estranho.	O frigorífico não é estável. O frigorífico está em contacto com a parede.	Ajuste os pés ajustáveis do frigorífico. Separe o frigorífico da parede.
Má eficiência de refrigeração.	Os alimentos inseridos são quentes ou há demasiados alimentos. Abra a porta com demasiada frequência. A vedação da porta tem objetos que não lhe permitem fechar completamente. O frigorífico recebe luz solar direta ou está perto de uma fonte de calor. O frigorífico não é bem ventilado. A temperatura selecionada é demasiado elevada.	Coloca os alimentos no frigorífico quando este estiver à temperatura ambiente. Verifica e fecha a porta. Retira o frigorífico da fonte de calor. Mantenha as distâncias recomendadas na secção de instalação para que o frigorífico seja bem ventilado. Defina uma temperatura adequada.



Odores indesejados no frigorífico.	Há comida estragada no seu interior. O frigorífico está sujo. Introduziu alimentos com odores fortes.	Deite fora comida estragada. Limpe o frigorífico. Embale os alimentos, especialmente se tiver um odor forte.
A luz LED pisca.	A porta está aberta há mais de 10 minutos.	Feche a porta do frigorífico, abra-a novamente dentro de 2 segundos, verificando se a luz LED está a funcionar normalmente.

Nota: se nenhuma destas situações corresponder ao seu problema, não tente desmontar ou reparar o aparelho por si próprio. As reparações efetuadas por pessoas inexperientes podem resultar em ferimentos ou avarias graves. Contacte a loja local onde efetuou a sua compra. A reparação deve ser efetuada por um técnico autorizado e só devem ser utilizadas peças sobressalentes originais.

8. ESPECIFICAÇÕES TÉCNICAS

Produto	Bolero CoolMarket Combi 250 White E	Bolero CoolMarket Combi 250 Inox E	Bolero CoolMarket Combi 250 Dark E
Referência	02435	02436	02137
Código QR			
Tensão nominal	220-240 V~		
Frequência nominal	50 Hz		
Corrente nominal	0,9 A		

Classe climática	SN / N / ST
Refrigerante	R600a/ 36g
Isolamento	Ciclopentano

Produto	Bolero CoolMarket Combi 250 White Glass E	Bolero CoolMarket Combi 250 Grey Glass E	Bolero CoolMarket Combi 250 Black Glass E
Referência	02138	02139	02140
Código QR			
Tensão nominal	220-240 V~		
Frequência nominal	50 Hz		
Corrente nominal	0,9 A		
Classe climática	SN/ N/ ST		
Refrigerante	R600a/ 36g		
Isolamento	Ciclopentano		

Frigorífico destinado a ser utilizado a temperaturas ambientes entre 10 °C e 38 °C. As especificações técnicas podem ser alteradas sem notificação prévia para melhorar a qualidade do produto. Fabricado na China | Desenhado na Espanha

9. RECICLAGEM DE PRODUTOS ELÉTRICOS E ELETRÓNICOS



Este símbolo indica que, de acordo com os regulamentos aplicáveis, o produto e/ou a bateria devem ser eliminados separadamente do lixo doméstico. Quando este produto atingir o fim da sua vida útil, deverá remover as pilhas/baterias/acumuladores e levá-lo para um ponto de recolha designado pelas autoridades locais.

Para obter informação detalhada acerca da forma mais adequada de eliminar os seus equipamentos elétricos e eletrónicos e/ou as correspondentes baterias, o consumidor deverá contactar com as autoridades locais. A conformidade com as diretrizes acima referidas ajudará a proteger o ambiente.

10. GARANTIA E SAT

A Cecotec será responsável perante o utilizador ou consumidor final por qualquer falta de conformidade que exista no momento da entrega do produto nos termos, condições e prazos estabelecidos pelos regulamentos aplicáveis.

Manter crianças e animais de estimação afastados da máquina durante a sua utilização.

Se detetar um incidente com o produto ou tiver alguma dúvida, contacte o Serviço de Assistência Técnica oficial da Cecotec através do número +34 96 321 07 28.

11. COPYRIGHT

Os direitos de propriedade intelectual dos textos deste manual pertencem à CECOTEC INNOVACIONES, S.L. Todos os direitos reservados. O conteúdo desta publicação não pode, no todo ou em parte, ser reproduzido, armazenado num sistema de recuperação, transmitido ou distribuído por qualquer meio (eletrónico, mecânico, fotocópia, gravação ou similar) sem a autorização prévia da CECOTEC INNOVACIONES, S.L.

1. ONDERDELEN EN COMPONENTEN

Fig. 1

1. Indicatielampje temperatuur modus
2. Koelkast compartiment planken
3. Keuzeschakelaar temperatuur vriezer
4. Fruit- en groentelade afdekking
5. Box voor groenten en fruit (Crisper Box/Humidity Box)
6. Lades van het vriesgedeelte
7. Stelpoten
8. Deurbakken

OPMERKING:

De figuren in deze handleiding zijn schematische weergaven en komen mogelijk niet exact overeen met het product.

Om het apparaat zo energiezuinig mogelijk te maken, plaatst u alle planken en laden in de oorspronkelijke positie, d.w.z. zoals weergegeven in figuur 1.

2. VÓÓR U HET APPARAAT GEBRUIKT

- Dit apparaat heeft een verpakking die ontworpen is om het tijdens het transport te beschermen. Haal het apparaat uit de doos en verwijder al het verpakkingsmateriaal. U kunt de originele doos en andere verpakking op een veilige plaats bewaren om beschadiging van het apparaat te voorkomen als u het in de toekomst moet vervoeren. Als u de verpakking toch weggooit, zorg er dan voor een correcte recyclage.
- Controleer of alle onderdelen en componenten aanwezig en in goede staat zijn. Als een van deze ontbreekt of niet in goede staat is, neem dan onmiddellijk contact op met de Technische Dienst van Cecotec.

Waterpas zetten

- Zorg ervoor dat de koelkast waterpas staat met de stelpoten aan de voorkant. Als de koelkast niet waterpas is, zullen de prestaties van de koelkast worden beïnvloed, of kunnen zelfs storingen optreden.
- Wacht na de installatie van de koelkast 4 uur alvorens hem te gebruiken, zodat het koelmiddel zich kan stabiliseren.

3. INSTALLATIE

Plaats van installatie

Ventilatie status

De plaats die u kiest voor de installatie van de koelkast moet goed geventileerd zijn en uit de buurt van warmtebronnen liggen. Plaats de koelkast niet in de buurt van een warmtebron, zoals een kookplaat of pan, en stel hem niet bloot aan direct zonlicht, om het koelingseffect te waarborgen en te besparen op het energieverbruik. Plaats de koelkast niet op een vochtige plaats, om roest of vermogensverlies te voorkomen. Het resultaat van de deling van het koelvermogen van de koelkast door de totale ruimte van de ruimte waarin de koelkast is geïnstalleerd, moet minder dan 8 g/m³ bedragen.

OPMERKING: De hoeveelheid koelmiddel die de koelkast gebruikt, staat vermeld op het typeplaatje.

Ruimte voor warmteafvoer

Tijdens de werking geeft de koelkast warmte af aan de omgeving. Daarom moet u aan de bovenkant ten minste 30 mm vrije ruimte laten, aan weerszijden meer dan 100 mm en aan de achterkant van de koelkast meer dan 50 mm. Fig. 2

Breedte (mm)	Diepte (mm)	Hoogte (mm)	A (mm)	B (mm)	C (°)	E (mm)	F (mm)
540	576	1800	845	1095	125+/- 5	50	100

Opmerking: figuur 2 illustreert alleen de benodigde ruimte voor het product.

Stabiel oppervlak

Plaats de koelkast op een stevige, vlakke ondergrond (de vloer) om hem stabiel te houden, anders ontstaan er trillingen en geluiden. Wanneer de koelkast op een tapijt, strooiat, polyvinylchloride, stevige steunplaten onder de koelkast wordt geplaatst om kleurverandering door warmteafvoer te voorkomen.

Vorbereiding van het gebruik

Wachttijd

Zodra de koelkast correct is geïnstalleerd en schoongemaakt, mag u hem niet onmiddellijk inschakelen. Start de koelkast na meer dan een uur inactiviteit om een normale werking te garanderen.

Schoonmaken

Controleer de plaatsing van de accessoires in de koelkast en maak de binnenkant schoon met een zachte doek.

Inschakelen

Steek de stekker in een stopcontact om de compressor in te schakelen. Open een uur later de deur van de vriezer, als de temperatuur in het vriesvak duidelijk is gedaald, werkt het koelsysteem normaal.

Voedselopslag

Nadat de koelkast enige tijd heeft gewerkt, kan de gebruiker de interne temperatuur van de koelkast aanpassen. Zodra de koelkast volledig is afgekoeld, plaatst u het voedsel erin. Deze hebben 2 tot 3 uur nodig om volledig af te koelen. Wanneer de temperatuur hoog is, kan het meer dan 4 uur duren voordat voedsel volledig is afgekoeld (probeer de deur van de koelkast zo weinig mogelijk te openen).

 Als u de koelkast op een vochtige plaats installeert, moet u controleren of de aarddraad en de lekonderbreker normaal werken. Als er trillende geluiden optreden als gevolg van contact van de koelkast met de muur of als de muur zwart wordt als gevolg van luchtconvectie rond de compressor, moet u de koelkast van de muur verwijderen. De installatie van de koelkast kan storingsgeluiden of beeldchaos veroorzaken in mobiele telefoons, vaste telefoons, radio-ontvangers of televisietoestellen in de buurt van het apparaat, dus houdt de koelkast in dat geval zo ver mogelijk uit de buurt van deze voorwerpen.

Veranderen van de openingsrichting van de deur

Indien u dit wenst, kunt u de zijde waar de deur aan opengaat veranderen van rechts (fabrieksinstelling) naar links.

Waarschuwing

- De koelkast mag niet op het stopcontact zijn aangesloten wanneer de deuropeningszijde wordt gewijzigd. Zorg ervoor dat u de stekker uit het stopcontact haalt.
- Het is raadzaam om de openingsrichting van de deur met hulp van een tweede persoon te veranderen.

Als het apparaat tijdens dit proces op zijn kop of op zijn kant wordt gezet, moet het 6 uur lang rechtop blijven staan voordat u de stekker in het stopcontact steekt om schade aan de interne onderdelen te voorkomen.

1. Verwijder het schroefgatdeksel linksboven op het apparaat. Verwijder het bovenste scharnierdeksel en het bovenste scharnier van de rechter bovenkant van het apparaat. Verwijder de deur van de koelkast. Fig. 3
2. Verwijder het middelste scharnier aan de rechterkant van het apparaat. Verwijder de afdekplaatjes van de schroefgaten aan de linkerkant van het apparaat. Verwijder de deur van het vriesvak. Fig. 4
3. Verwijder het onderste scharnier van de rechteronderkant van het apparaat. Fig. 5
4. Verwijder de pin uit het rechter gat van het onderste scharnier en steek vervolgens de pin in het linker gat van het onderste scharnier. Fig. 6

5. Installeer het onderste scharnier aan de linker onderkant van het apparaat. Fig. 7
6. Verwijder de vriezerdeurstop van de rechteronderkant van de vriezerdeur en plaats deze aan de linkerkant van de deur. Verwijder de deurstop van de koelkast rechtsonder en plaats deze aan de linkerkant van de deur. Fig. 8
7. Verplaats de deurdoorvoer van de rechterbovenkant van de koelkastdeur en verwijder de afdekking van het scharniergat van de linker bovenkant van de deur. Posities omwisselen. Fig. 9
8. Installeer de deur van de vriezer op het apparaat. Installeer het middelste scharnier aan de linkerkant van het apparaat. Verwijder de afdekplaatjes van de schroefgaten aan de rechterkant van het apparaat. Fig. 10
9. Installeer de deur van de koelkast op het apparaat. Installeer het bovenste scharnier aan de linker bovenkant van het apparaat. Installeer de afdekplaatjes voor de schroefgaten rechtsboven op het apparaat. Fig. 10

OPMERKING:

Deze instructies hebben betrekking op modellen die fabriek geleverd worden met een rechtsdraaiende deur. Als uw apparaat wordt geleverd met een linkse opening, moet u de "links" en "rechts" in deze instructies omdraaien.

4. WERKING

Het display bevindt zich aan de bovenkant aan de binnenkant van de koelkast.

Wanneer het koelsysteem voor het eerst wordt ingeschakeld, lichten alle iconen op het display gedurende 2 seconden op.

De temperatuur kan worden aangepast door op "≡" te drukken. Telkens wanneer "≡" wordt ingedrukt, gaat het indicatielampje van de huidige modus uit en het indicatielampje van de volgende modus aan en wordt de modusinstelling bevestigd als er binnen 5 seconden geen icoon wordt ingedrukt (anders is de modusinstelling ongeldig). Nadat de instelling is gemaakt, wordt de temperatuur onmiddellijk geregeld volgens de ingestelde modus.

Fig. 11

1. Icoon voor snelle koeling
2. Indicatielampjes voor temperatuurniveau
3. Selectie van het temperatuurniveau

De cyclus van de temperatuurmodi is als volgt: "5→4→3→2→1→SNELLE KOELING→5"

5	Wanneer u een koelere temperatuur nodig heeft.
4	
3	Bij normaal gebruik.
2	Wanneer u geen koudere temperatuur nodig heeft.
1	

Temperatuurinstelling voor het vriesgedeelte

De vriezertemperatuur wordt als volgt geregeld door de keuzeschakelaar:

- Wanneer de temperatuurmodus ongewijzigd blijft, draait u de temperatuurkeuzeschakelaar rechtsom, waarna de temperatuur van het koelkastcompartiment zal dalen terwijl de temperatuur van het vriescompartiment zal stijgen.
- Wanneer de temperatuurmodus ongewijzigd blijft, draait u de temperatuurkeuzeschakelaar linksom, waarna de temperatuur van het koelkastcompartiment zal stijgen terwijl de temperatuur van het vriescompartiment zal dalen.
- Het wordt aanbevolen om de temperatuurkeuzeschakelaar op de middelste stand te zetten. Wanneer een lagere vriestemperatuur vereist is, draait u de temperatuurkeuzeschakelaar correct tegen de klok in om de temperatuur van het vriezercompartiment te verlagen (merk op dat de temperatuur van het koelkastcompartiment tegelijkertijd zal stijgen). Wanneer de gewenste temperatuur is bereikt, moet u de keuzeschakelaar correct terugdraaien naar de middelste stand.

Fig. 13

De koelkastthermostaat en de keuzeschakelaar voor de luchtregelaar moeten samen worden gebruikt.

De temperatuur instellen			
Omgeving	Aanbevolen modusinstelling op het display	Aanbevolen positie van de luchtregelaar	Notities
Boven 35 °C	Niveau 3	Fig. 13.1	1) Het is aanbevolen om in te stellen in de medium modus. 2) De temperatuurstanden kunnen worden aangepast zoals aanbevolen in de tabel links voor het geval de omgevingstemperatuur rond de koelkast verandert.
16 °C-35 °C	Niveau 3	Fig. 13.2	
Minder dan 16 °C	Niveau 3	Fig. 13.3	

- Als de omgevingstemperatuur rond de koelkast hoger is dan 35 °C, zet de thermostaat dan niet op stand 5 en zet de keuzeschakelaar voor de luchtregelaar in de meest linkse stand, zodat het normale koelproces van de koelkast niet wordt beïnvloed.
- Zet de thermostaat niet op stand 5 en zet de keuzeschakelaar van de luchtregelaar in de meest rechtse stand om onderkoeling van het koelkastcompartiment te voorkomen.
- Als de koelkasttemperatuur niet koud of laag is, zet dan de thermostaat op de middelste stand en de luchtregelaar op de middelste stand.
- Als de snelle koelfunctie is geactiveerd, zet u de keuzeschakelaar voor de luchtregelaar in de middelste stand.

Snelle koeling

- Een snelle afkoeling is gunstig om te voorkomen dat voedingsstoffen uit het voedsel verloren gaan en om de versheid te behouden.
- Na een cumulatieve werkingsperiode van 26 uur wordt de snel koel functie automatisch gedeactiveerd en wordt de temperatuurmodus teruggezet op de modus die was ingesteld voordat de snel koel functie werd geactiveerd.

Geheugen na een stroomstoring

In geval van stroomuitval behoudt de koelkast de functies die vóór de stroomuitval waren ingesteld en herstelt deze wanneer de stroomvoorziening is hersteld.

Vertraagde start na een stroomstoring

Om beschadiging van de compressor van de koelkast bij een korte stroomonderbreking (d.w.z. minder dan 5 minuten) te voorkomen, start de compressor niet onmiddellijk na het inschakelen.

Open deur alarm

Als de deur langer dan 3 minuten open staat, laat de koelkast een alarmgeluid horen, dat kan worden gestopt door op een willekeurige knop te drukken, maar dat 3 minuten later opnieuw wordt ingesteld als de deur nog steeds open staat. De alarmen zullen niet stoppen totdat u de deur sluit.

Fout alarm

Als het indicatielampje voor modus 5, modus 3 of modus 1 continu knippert, duidt dit op een storing in de koelkast. Neem contact op met de Technische Dienst van Cecotec.

Afstelling van de lucht(vochtigheid)regelaar van de koelkast

De koude lucht die het vriesgedeelte binnenstroomt zal geleidelijk toenemen naarmate de luchtregelaar van de MIN. stand naar de MAX. stand wordt gezet.

5. INSTRUCTIES VOOR HET BEWAREN VAN VOEDSEL

Voorzorgsmaatregelen voor gebruik

- Het is mogelijk dat de koelkast niet consistent werkt (ontdooien van de inhoud of te hoge temperatuur in het vriesgedeelte) als deze gedurende langere tijd op plaatsen wordt gezet waarvan de temperatuur buiten het temperatuurbereik ligt waarvoor ze zijn ontworpen.
- De inwendige temperatuur kan worden beïnvloed door factoren zoals de plaats van de koelkast, de omgevingstemperatuur en de frequentie waarmee de deur wordt geopend, enz.
- Kauwgum of koolzuurhoudende dranken mogen niet in het vriesgedeelte van de koelkast worden bewaard.

Locatie van het voedsel

- Door de circulatie van koude lucht in de koelkast is de temperatuur in elke zone verschillend, zodat de levensmiddelen in verschillende zones moeten worden geplaatst.
- Het koelgedeelte is geschikt voor het bewaren van levensmiddelen die niet ingevroren hoeven te worden, gekookt voedsel, bier, eieren, sommige specerijen die koud bewaard moeten worden, melk, vruchtensap, enz. De fruit- en groentelade is de beste plaats om fruit en groenten te bewaren.
- Het vriesgedeelte is geschikt voor het bewaren van ijs, diepvriesproducten en levensmiddelen die lange tijd moeten worden bewaard.

Gebruik van het koelvak (Crisper Box/Humidity Box)

- Planken: Om planken te verwijderen, moet u ze eerst optillen en dan uittrekken; om ze terug te plaatsen, moet u ze eerst op hun plaats zetten alvorens ze te laten zakken. (Voor het tweedelige rek duwt u het eerste deel naar achteren en trekt u het tweede deel eruit). Houd de achterste rand van de plank naar boven gericht, om te voorkomen dat voedsel in contact komt met de wand. Houd de planken bij het verwijderen en plaatsen stevig vast en ga er voorzichtig mee om beschadiging te voorkomen.
- Fruit- en groentelade: Trek de fruit- en groentelade uit om bij het voedsel te komen. Na gebruik of reiniging van de onderste plank van de koelkast (de afdekking van de lade) moet deze weer worden teruggeplaatst, zodat de interne temperatuur van de lade niet wordt beïnvloed.

Vochtigheidsregeling van de lade

- De keuzeschakelaar voor de vochtigheid in de lade is ontworpen om de vochtigheid en de versheid van de groenten te handhaven.
- Als u de vochtigheidskeuzeschakelaar naar rechts schuift, komen er meer gaatjes vrij en heeft de lade een lagere vochtigheidsgraad.
- Als u de vochtigheidskeuzeschakelaar naar links schuift, komen er minder gaatjes vrij en heeft de lade een hogere vochtigheidsgraad.

Gebruik van de ijsklontjes vorm

Plaats de ijsklontjes vorm boven op het vriesvak, zodat het zo snel mogelijk befrist.

Zorg voor voedselopslag

- Maak het voedsel goed schoon en droog alvorens het in de koelkast te bewaren. Alvorens levensmiddelen in de koelkast te zetten, is het raadzaam ze af te sluiten om enerzijds waterverdamping te voorkomen en zo groenten en fruit vers te houden, en anderzijds om geuren te voorkomen.
- Houd voldoende ruimte tussen de levensmiddelen; als ze te dicht op elkaar staan, zullen ze de stroom van koude lucht blokkeren, wat gevolgen zal hebben voor het koelingseffect. Bewaar niet te veel of te zware levensmiddelen om te voorkomen dat de planken doorbuigen. Houd bij het bewaren van levensmiddelen afstand tot de binnenwand; plaats waterrijke levensmiddelen niet te dicht bij de achterwand van de koelkast om te voorkomen dat ze aan de binnenwand vastvriezen.
- Voedsel bewaren per categorie: plaats het voedsel dat u elke dag eet vooraan op de plank, zodat u de deur minder lang hoeft te openen en voedselbederf door de houdbaarheidsdatum kunt voorkomen.
- Energiebesparingstips: laat warme levensmiddelen afkoelen tot kamertemperatuur voordat u ze in de koelkast zet. Plaats bevroren voedsel in het koelgedeelte om te ontdooien.

Bewaring van groenten en fruit

Houd er rekening mee dat sommige soorten verse groenten en fruit gevoelig zijn voor kou en daarom niet geschikt zijn om in de koelkastlade te bewaren.

Gebruik van het vriesgedeelte

- De temperatuur van het vriesvak wordt op -18°C gehouden, zodat het raadzaam is levensmiddelen die u lang wilt bewaren, in het vriesvak te bewaren, waarbij u altijd de op de verpakking van de levensmiddelen aangegeven bewaartijd in acht moet nemen.
- De laden van het vriesvak worden gebruikt om voedsel te bewaren dat moet worden ingevroren. Grote stukken vis en vlees moeten in kleine stukken worden gesneden en in diepvrieszakken worden gedaan alvorens ze in de diepvriesladen worden gelegd.
- Laat warme levensmiddelen afkoelen tot kamertemperatuur voordat u ze in het vriesvak legt.
- Plaats geen glazen met vloeistof of verzegelde vloeistof in blik in het vriesvak om te voorkomen dat deze explodeert door volume-expansie na bevroering van de vloeistof.
- Verdeel het voedsel in kleine porties.
- Levensmiddelen moeten worden verpakt of afgedekt met geschikte materialen die stevig, smaakloos, ondoordringbaar voor lucht en water, niet-toxisch en niet-verontreinigend zijn, om kruisbesmetting en geuroverdracht te voorkomen.

6. SCHOONMAAK EN ONDERHOUD

Als de koelkast gedurende lange tijd niet wordt gebruikt:

- Zet de koelkast uit en haal de stekker uit het stopcontact.
- Verwijder al het voedsel.
- Reinig en droog de binnenkant grondig. Om schimmelvorming of onaangename geuren te voorkomen, moet u de deur enigszins open laten: vergrendel de deur of verwijder hem indien nodig.
- Bewaar het apparaat op een geventileerde en droge plaats, uit de buurt van warmtebronnen; plaats het apparaat voorzichtig en plaats er geen zware voorwerpen op.
- Het apparaat moet buiten het bereik van kinderen worden gehouden om te voorkomen dat zij ermee spelen.
- Trek de stekker uit het stopcontact voordat u het apparaat schoonmaakt; trek de stekker niet met natte handen uit het stopcontact, want dan bestaat het gevaar op elektrische schokken en letsel. Mors geen water direct op de koelkast om roest, elektrische lekkage en ongelukken te voorkomen. Steek uw handen niet in de onderkant van de koelkast, u kunt letsel oplopen door de scherpe metalen hoeken.

Binnen- en buitenreiniging

- Voedselresten in de koelkast kunnen ongewenste geuren veroorzaken, dus u moet de

koelkast regelmatig schoonmaken. Het koelgedeelte moet één keer per maand worden schoongemaakt.

- Verwijder alle legplanken, fruit- en groenteladen, enz. en reinig ze met een zachte doek of spons bevochtigd met lauw water of een neutraal schoonmaakmiddel.
- Reinig regelmatig het stof dat zich op het achterste paneel en de zijplaten van de koelkast verzamelt.
- Na gebruik van schoonmaakmiddel moet u het afspoelen met schoon water en vervolgens afdrogen met een doek.
- Gebruik geen borstels van varkenshaar, staaldraadborstels, afwasmiddel, zeepoeder, alkalisch reinigingsmiddel, benzine, zuur, heet water of andere bijtende elementen om het oppervlak van de koelkast, de deurafdichting, plastic decoratieve onderdelen, enz. schoon te maken, om beschadiging te voorkomen.
- Droog de deurafdichting zorgvuldig af en reinig de groef met een tandenstoker omwikkeld met watten. Maak na het schoonmaken de vier hoeken van de deurafdichting vast en duw deze vervolgens geleidelijk in de groef in de deur.

Onderbreking van de stroomvoorziening of defect van het koelsysteem

- Als u de waarschuwing voor stroomuitval van tevoren ontvangt:
- Activeer de Snel bevroren functie, zodat het voedsel volledig bevroren is. Stel de temperatuur weer in op de oorspronkelijke instelling wanneer de stroomvoorziening weer normaal is.

OPMERKING:

Het is raadzaam de koelkast ononderbroken te laten werken zodra u hem in gebruik neemt.

Ontdooien

Deze koelkast heeft een automatische ontdooifunctie, zodat u hem niet handmatig hoeft te ontdooien.

Gloeilamp vervangen

De koelkast maakt gebruik van een LED-lamp die wordt gekenmerkt door een laag energieverbruik en een lange levensduur. In geval van een anomalie dient u contact op te nemen met de technische dienst. Lampjes of andere onderdelen van het apparaat mogen alleen door de fabrikant worden vervangen.

Verwijdering van planken

- Houd de planken met beide handen vast en duw ze omhoog.
- Pak één kant van de plank vast en til hem op terwijl u hem eruit trekt. (Fig. 14)

7. PROBLEEMOPLOSSING



Probeer bij de volgende kleine storingen het probleem zelf op te lossen voordat u contact opneemt met de Technische Dienst van Cecotec.



Fout	Mogelijke oorzaken	Mogelijke oplossingen
De koelkast werkt niet.	De koelkast is niet aangesloten op het elektriciteitsnet. Stroomonderbrekers of zekeringen zijn beschadigd. Geen elektriciteit of een lijn gespannen.	Steek de stekker van de koelkast in het stopcontact. Open de deur en controleer of het lampje gaat branden.
Ongebruikelijk geluid	De koelkast is niet stabiel. De koelkast staat in contact met de muur.	Stel de stelpoten van de koelkast af. Maak de koelkast los van de muur.
Slechte koefficiëntie	Het ingebrachte eten is heet of er is te veel eten. U opent de deur te vaak. Er zitten voorwerpen in de deurafdichting waardoor deze niet volledig sluit. De koelkast ontvangt direct zonlicht of staat in de buurt van een warmtebron. De koelkast is niet goed geventileerd. De geselecteerde temperatuur is te hoog.	Plaats het voedsel in de koelkast wanneer het op kamertemperatuur is. Controleer en sluit de deur. Haal de koelkast van de warmtebron. Houd de in het hoofdstuk over de installatie aanbevolen afstanden aan, zodat de koelkast goed geventileerd is. Stel een geschikte temperatuur in.
Ongewenste geurtjes in de koelkast	Er zit bedorven voedsel in de koelkast De koelkast is vies. U heeft voedsel met sterke geuren geplaatst.	Gooi bedorven voedsel weg. Maak de koelkast schoon. Verpak voedsel, vooral als het een sterke geur heeft.
LED-lampje knippert.	De deur staat al meer dan 10 minuten open.	Sluit de deur van de koelkast, open deze weer binnen 2 seconden en controleer of het LED-lampje normaal werkt.

Opmerking: Als geen van deze situaties overeenkomt met uw probleem, probeer het apparaat dan niet zelf te demonteren of te repareren. Reparaties door onervaren personen kunnen letsel of ernstige storingen tot gevolg hebben. Neem contact op met de plaatselijke winkel waar u uw

aankoop heeft gedaan. De reparatie moet worden uitgevoerd door een erkende monteur en er mogen uitsluitend originele reserveonderdelen worden gebruikt.

8. TECHNISCHE SPECIFICATIES

Product	Bolero CoolMarket Combi 250 White E	Bolero CoolMarket Combi 250 Inox E	Bolero CoolMarket Combi 250 Dark E
Referentie	02435	02436	02137
QR-code			
Nominale spanning	220-240 V~		
Nominale frequentie	50 Hz		
Nominale stroom	0,9 A		
Klimaatklasse	SN / N / ST		
Koelvloeistof	R600a/ 36g		
Isolatie	Cyclopentaan		

Product	Bolero CoolMarket Combi 250 White Glass E	Bolero CoolMarket Combi 250 Grey Glass E	Bolero CoolMarket Combi 250 Black Glass E
Referentie	02138	02139	02140
QR-code			
Nominale spanning	220-240 V~		
Nominale frequentie	50 Hz		
Nominale stroom	0,9 A		
Klimaatklasse	SN/N/ST		
Koelvloeistof	R600a/ 36g		
Isolatie	Cyclopentaan		

Koelkast bedoeld voor gebruik bij omgevingstemperaturen tussen 10°C en 38°C. Technische specificaties kunnen zonder kennisgeving worden gewijzigd om de kwaliteit van het product te verbeteren. Gemaakt in China / Ontworpen in Spanje

9. RECYCLING VAN ELEKTRISCHE EN ELEKTRONISCHE APPARATUUR



Dit symbool geeft aan dat, volgens de geldende voorschriften, het product en/of de accu gescheiden van het huisvuil moeten worden afgevoerd. Wanneer dit product het einde van zijn levensduur bereikt, dient u de batterijen/accumulatoren te verwijderen en het naar een door de plaatselijke autoriteiten aangewezen inzamelpunt te brengen. Voor gedetailleerde informatie over hoe elektrische en elektronische

apparatuur en/of batterijen op de juiste manier kunnen worden weggegooid, moeten consumenten contact opnemen met hun plaatselijke autoriteiten.

Naleving van de bovenstaande richtlijnen helpt het milieu te beschermen.

10. GARANTIE EN TECHNISCHE ONDERSTEUNING

Cecotec is aansprakelijk tegenover de gebruiker of eindconsument voor elk gebrek aan conformiteit dat bestaat op het moment van levering van het product onder de voorwaarden, bepalingen en termijnen die zijn vastgelegd in de toepasselijke regelgeving.

Het wordt aanbevolen reparaties te laten uitvoeren door gekwalificeerd personeel.

Als u ooit een incident met het product ontdekt of vragen heeft, neem dan contact op met de officiële Technische Assistentie van Cecotec via het telefoonnummer +34 96 321 07 28.

11. COPYRIGHT

De intellectuele eigendomsrechten op de teksten in deze handleiding behoren toe aan CECOTEC INNOVACIONES, S.L. Alle rechten voorbehouden. De inhoud van deze publicatie mag niet, geheel of gedeeltelijk, worden verveelvoudigd, opgeslagen in een geautomatiseerd gegevensbestand, doorgegeven of verspreid op welke wijze dan ook (elektronisch, mechanisch, door fotokopieën, opnamen en dergelijke) zonder voorafgaande toestemming van CECOTEC INNOVACIONES, S.L.

1. CZĘŚCI I KOMPONENTY

Rys. 1

1. Wskaźnik trybu temperatury
2. Półki lodówki
3. Regulacja temperatury zamrażania
4. Pokrywa szuflady na warzywa i owoce
5. Szuflada na owoce i warzywa (Crisper Box/Humidity Box)
6. Szuflady zamrażarki
7. Regulowane nożyki
8. Półki na drzwiach

Uwaga:

Grafika tej instrukcji obsługi jest schematyczna i możliwe, że nie będzie całkowicie zgodna z produktem.

Aby maksymalnie wykorzystać urządzenie pod względem efektywności energetycznej, umieść wszystkie półki i szuflady w pierwotnym położeniu, jak pokazano na rysunku 1.

2. PRZED UŻYCIEM

- To urządzenie jest zapakowane w opakowanie zaprojektowane w celu ochrony podczas transportu. Wyjmij urządzenie z pudełka i usuń wszystkie materiały opakowaniowe. Oryginalne pudełko i inne elementy opakowania można przechowywać w bezpiecznym miejscu, aby zapobiec uszkodzeniu urządzenia w przypadku konieczności jego transportu w przyszłości. Jeśli chcesz pozbyć się oryginalnego opakowania, pamiętaj o prawidłowym recyklingu wszystkich jego elementów.
- Upewnij się, że wszystkie części i komponenty są dołączone, i są w dobrym stanie. Jeśli któregokolwiek z nich brakuje lub nie są w dobrym stanie, należy niezwłocznie skontaktować się z oficjalnym Serwisem Technicznym Cecotec.

Poziomowanie

- Pamiętaj, aby wypoziomować urządzenie za pomocą przednich nóżek poziomujących. Jeśli nie jest wypoziomowane, będzie to miało wpływ na działanie lodówki, a nawet może spowodować awarię.
- Po zainstalowaniu lodówki odczekaj 4 godziny przed jej użyciem, aby umożliwić ustabilizowanie się czynnika chłodniczego.

3. INSTALACJA

Miejsce instalacji

Stan wentylacji

Miejsce, w którym chcesz zainstalować lodówkę musi być dobrze wentylowane i oddalone od źródeł ciepła. Nie umieszczaj urządzenia w pobliżu źródła ciepła, takiego jak płyta kuchenna lub garnek, i unikaj wystawiania go na działanie bezpośredniego światła słonecznego, aby zapewnić prawidłowy efekt chłodzenia i zaoszczędzić zużycie energii. Nie umieszczaj urządzenia w wilgotnym miejscu, aby nie zardzewiała lub nie straciła mocy. Wynik podzielenia mocy chłodniczej urządzenia przez całkowitą powierzchnię pomieszczenia, w którym jest zainstalowane powinien być mniejszy niż 8 g/m^3 .

Uwaga: Ilość czynnika chłodniczego używanego przez lodówkę jest podana na tabliczce znamionowej.

Miejsce rozpraszania ciepła

Urządzenie podczas pracy oddaje ciepło do otoczenia. Dlatego należy pozostawić co najmniej 30 mm wolnej przestrzeni u góry, ponad 100 mm po obu stronach i ponad 50 mm z tyłu urządzenia. Rys. 2

Szerokość (mm)	Głębokość (mm)	Wysokość (mm)	A (mm)	B (mm)	C(°)	E (mm)	F (mm)
540	576	1800	845	1095	125+/- 5	50	100

Uwaga: rysunek 2 przedstawia tylko wymiary miejsca wymagane dla urządzenia.

Stabilna powierzchnia

Umieść urządzenie na twardej i płaskiej powierzchni (podłodze), aby było stabilne, w przeciwnym razie będzie powodować wibracje i hałas. Gdy urządzenie jest ustawione na dywanie, słomianej macie, polichlorku winylu, pod urządzeniem należy umieścić solidne płyty nośne, aby uniknąć odbarwień spowodowanych rozpraszaniem ciepła.

Przygotowanie do użycia

Czas oczekiwania

Gdy urządzenie jest dobrze zainstalowane i czyste, nie włączaj go od razu. Pamiętaj, aby uruchomić urządzenie po ponad godzinie bezczynności, aby zapewnić jego normalne działanie.

Czyszczenie

Sprawdź rozmieszczenie akcesoriów wewnątrz urządzenia i wyczyść wnętrze miękką ściereczką.

Włączanie

Podłącz wtyczkę do gniazda zasilania, aby włączyć sprężarkę. Po upływie 1 godziny otwórz drzwi zamrażarki, jeśli temperatura w komorze zamrażarki wyraźnie spadła, system chłodzenia działa normalnie.

Przechowywanie jedzenia

Po pewnym czasie pracy lodówki będzie można wyregulować temperaturę wewnętrzną lodówki. Gdy lodówka całkowicie się schłodzi, włóż do niej jedzenie. Całkowite schłodzenie zajmuje 2-3 godziny. Latem, gdy temperatura jest wysoka, całkowite schłodzenie żywności może zająć ponad 4 godziny (staraj się otwierać drzwi lodówki tak rzadko, jak to możliwe).

 Jeśli lodówka jest zainstalowana w wilgotnym miejscu, należy sprawdzić, czy przewód uziemiający i wyłącznik instalacyjny działają normalnie. Jeśli w wyniku kontaktu urządzenia ze ścianą wystąpią odgłosy wibracji lub ściana stanie się czarna z powodu konwekcji powietrza wokół sprężarki, należy odsunąć urządzenie od ściany. Instalacja lodówki może powodować zakłócenia lub szумы obrazu w telefonach komórkowych, telefonach stacjonarnych, odbiornikach radiowych lub telewizorach znajdujących się w pobliżu urządzenia, dlatego w takim przypadku należy trzymać lodówkę jak najdalej od tych urządzeń.

Zmiana kierunku otwierania drzwi

Jeśli chcesz, możesz zmienić stronę, na którą otwierają się drzwi z prawej (fabrycznie) na lewą.

Ostrzeżenie

- Lodówka nie może być podłączona do gniazdka elektrycznego, gdy zmieniasz stronę otwierania drzwi. Pamiętaj, aby wyjąć wtyczkę z gniazdka.
- Wskazane jest wykonanie zmiany kierunku otwierania drzwi przez dwie osoby.

Jeśli podczas tego procesu urządzenie zostanie obrócone do góry nogami lub na bok, należy pozostawić je w pozycji pionowej na 6 godzin przed podłączeniem, aby zapobiec uszkodzeniu wewnętrznych komponentów.

1. Zdejmij zaślepkę otworu na śrubę w lewej górnej części urządzenia. Zdejmij osłonę górnego zawiasu i górny zawias z prawej górnej części urządzenia. Zdejmij drzwi lodówki. Rys. 3
2. Zdejmij środkowy zawias po prawej stronie urządzenia. Zdejmij zaślepki otworów na śruby po lewej stronie urządzenia. Zdejmij drzwi zamrażarki. Rys. 4
3. Zdejmij dolny zawias z prawej dolnej części urządzenia. Rys. 5
4. Wyjmij sworzeń osi z prawego otworu dolnego zawiasu, a następnie włóż sworzeń osi do lewego otworu dolnego zawiasu. Rys. 6

5. Zainstaluj dolny zawias w lewej dolnej części urządzenia. Rys. 7
6. Zdejmij ogranicznik drzwi zamrażarki z prawej dolnej strony i umieść go po lewej stronie drzwi. Zdejmij ogranicznik drzwi lodówki z prawej dolnej strony i umieść go po lewej stronie drzwi. Rys. 8
7. Przesuń tuleję drzwi z prawej górnej strony drzwi lodówki i zdejmij zaślepkę zawiasu z lewej górnej strony drzwi. Zamień je miejscami. Rys. 9
8. Zamontuj drzwiczki zamrażarki na urządzeniu. Zainstaluj środkowy zawias po lewej stronie urządzenia. Zdejmij zaślepki otworów na śruby po prawej stronie urządzenia. Rys. 10
9. Zamontuj drzwi lodówki na urządzeniu. Zainstaluj górny zawias w lewym górnym rogu urządzenia. Załóż zaślepki otworów na śruby po prawej górnej stronie urządzenia. Rys. 11

Uwaga:

Niniejsze instrukcje odnoszą się do modeli dostarczanych fabrycznie z drzwiami otwierającymi się w prawo. Jeśli urządzenie jest dostarczane z lewostronnym otwarciem drzwi, należy odwrócić „lewy” i „prawy” w tych instrukcjach.

4. FUNKCJONOWANIE

Panel wyświetlacza znajduje się na górze wewnątrz lodówki.

Przy pierwszym włączeniu układu chłodzenia wszystkie ikony na wyświetlaczu zaświecą się na 2 sekundy.

Temperaturę można dostosować, naciskając przycisk „≡”. Po każdym naciśnięciu przycisku ≡ wskaźnik bieżącego trybu zgaśnie, a wskaźnik kolejnego trybu zaświeci się; bieżące ustawienie zostanie potwierdzone, jeśli nie zostanie naciśnięty żaden przycisk w ciągu 5 sekund (w przeciwnym razie bieżące ustawienie nie zostanie zapisane). Po dokonaniu ustawienia, temperatura będzie natychmiast regulowana zgodnie z ustawieniem trybu.

Rys. 12

1. Ikona szybkiego chłodzenia
2. Ikony poziomu temperatury
3. Wybór poziomu temperatury

Cykl trybów temperatury jest następujący: "5→4→3→2→1→SZYBKE CHŁODZENIE→5"

5	Gdy potrzebna jest niższa temperatura.
4	
3	Przy normalnym użytkowaniu.
2	Kiedy nie jest potrzebna niska temperatura.
1	

Regulacja temperatury komory zamrażarki

Temperatura komory zamrażarki jest regulowana za pomocą selektora w następujący sposób:

- Gdy tryb temperatury pozostaje bez zmian, obrócić selektor temperatury zgodnie z ruchem wskazówek zegara, wówczas temperatura komory lodówki zmniejszy się, natomiast temperatura komory zamrażarki wzrośnie.
- Gdy tryb temperatury pozostaje bez zmian, obrócić selektor temperatury w kierunku przeciwnym do ruchu wskazówek zegara, wówczas temperatura komory lodówki wzrośnie, natomiast temperatura komory zamrażarki zmaleje.
- Zaleca się ustawienie selektora temperatury w pozycji środkowej. Gdy wymagana jest niższa temperatura w zamrażarce, należy obrócić przełącznik temperatury w kierunku przeciwnym do ruchu wskazówek zegara, aby obniżyć temperaturę w komorze zamrażarki (należy pamiętać, że temperatura w komorze lodówki wzrośnie w tym samym czasie). Po osiągnięciu żądanej temperatury należy pamiętać o przekręceniu przełącznika z powrotem do pozycji środkowej.

Rys. 13

Termostat lodówki i regulator powietrza muszą być stosowane razem.

Ustawienie temperatury			
Środowisko	Zalecane ustawienie trybu na panelu wyświetlacza	Zalecane położenie regulatora powietrza	Uwagi
Powyżej 35 °C	Poziom 3	Rys. 13.1	1) Zaleca się ustawienie w trybie średnim. 2) Tryby temperatury można regulować zgodnie z zaleceniami zawartymi w tabeli po lewej stronie w przypadku zmiany temperatury otoczenia wokół lodówki.
16 °C-35 °C	Poziom 3	Rys. 13.2	
Poniżej 16 °C	Poziom 3	Rys. 13.3	

- Gdy temperatura otoczenia wokół lodówki jest wyższa niż 35 °C, nie należy ustawiać termostatu w trybie 5 i należy ustawić regulator powietrza w pozycji najbardziej w lewo, aby nie wpływać na normalny proces chłodzenia lodówki.
- Nie ustawiaj termostatu w trybie 5 i ustaw regulator powietrza w skrajnym prawym położeniu, aby komora lodówki nie chłodziła poniżej normalnej temperatury.

- Jeśli temperatura lodówki nie jest niska lub jest zbyt niska, ustaw termostat na tryb średni i regulator powietrza na pozycję średnią.
- W przypadku aktywacji funkcji szybkiego chłodzenia należy ustawić regulator powietrza w położeniu środkowym.

Szybkie chłodzenie

- Szybkie schłodzenie temperatury jest korzystne dla uniknięcia utraty składników odżywczych z żywności i zachowania jej świeżości.
- Po skumulowanym okresie pracy wynoszącym 26 godzin, funkcja szybkiego chłodzenia zostanie automatycznie wyłączona, a tryb temperatury zostanie przywrócony do ustawionego przed aktywacją funkcji szybkiego chłodzenia.

Zapamiętywanie ustawień po przerwie w zasilaniu

W przypadku awarii zasilania lodówka zapamięta funkcje ustawione przed awarią i przywróci je po przywróceniu zasilania.

Opóźnione uruchamianie po przerwie w dostawie prądu

Aby zapobiec uszkodzeniu sprężarki lodówki w przypadku krótkiej przerwy w dostawie prądu (tj. mniej niż 5 minut), sprężarka nie uruchomi się natychmiast po włączeniu.

Alarm otwartych drzwi

Jeśli drzwi są otwarte dłużej niż 3 minuty, lodówka wyemituje sygnał dźwiękowy, który można wyłączyć, naciskając dowolny przycisk, ale zostanie wznowiony po 3 minutach, jeśli drzwi są nadal otwarte. Sygnały dźwiękowe nie ustaną, dopóki drzwi nie zostaną zamknięte.

Alarm o błędzie

Ciągłe miganie kontrolki trybu 5, trybu 3 lub trybu 1 oznacza usterkę lodówki. Skontaktuj się z oficjalnym Serwisem Pomocy Technicznej Cecotec.

Ustawienie regulatora powietrza (wilgotności) lodówki

Ilość zimnego powietrza napływającego do komory przechowywania świeżej żywności będzie stopniowo wzrastać w miarę ustawiania regulatora powietrza od pozycji MIN. do pozycji MAX.

5. INSTRUKCJE DOTYCZĄCE PRZECHOWYWANIA POŻYWIENIA

Środki ostrożności dotyczące użytkowania

- Lodówka może nie działać prawidłowo (rozmarzanie zawartości lub zbyt wysoka temperatura w komorze zamrażarki), jeśli zostanie umieszczona na dłuższy czas w miejscach, w których temperatura wykracza poza zakres temperatur, dla którego została zaprojektowana.

- Na temperaturę wewnętrzną mogą wpływać takie czynniki, jak lokalizacja lodówki, temperatura otoczenia, częstotliwość otwierania drzwi itp. i te czynniki należy wziąć pod uwagę, jeśli zdecydujesz się na użycie jakiegokolwiek urządzenia do kontroli temperatury.
- Nie należy przechowywać napojów musujących lub gazowanych w zamrażarce ani w szufladzie lodówki.

Rozmieszczenie jedzenia

- Ze względu na cyrkulację zimnego powietrza w lodówce temperatura w każdej strefie jest inna, dlatego żywność należy umieszczać w różnych strefach.
- Komora lodówki nadaje się do przechowywania żywności, której nie trzeba zamrażać, gotowanej żywności, piwa, jajek, niektórych przypraw wymagających przechowywania w chłodzie, mleka, soków owocowych itp. Szuflada na owoce i warzywa to najlepsze miejsce do przechowywania owoców i warzyw.
- Komora zamrażarki nadaje się do przechowywania lodów, mrożonej żywności i żywności, która powinna być przechowywana przez długi czas.

Korzystanie z komory lodówki (Crisper Box/Humidity Box)

- Półki: Aby wyjąć półki, najpierw podnieś je, a następnie wyciągnij; aby je włożyć, umieść je z powrotem na miejscu przed opuszczeniem. (W przypadku regału dwuczęściowego popchnij pierwszą sekcję do końca do tyłu i wyciągnij drugą sekcję.) Tylną krawędź półki musi być skierowana do góry, aby żywność nie stykała się ze ścianą. Aby wyjąć i wstawić półki, należy je mocno trzymać i ostrożnie obchodzić się z nimi, aby uniknąć uszkodzenia.
- Szuflada na owoce i warzywa: Wysuń szufladę na owoce i warzywa, aby uzyskać dostęp do żywności. Po użyciu lub wyczyszczeniu dolnej półki lodówki (pokrywy szuflady) umieść ją z powrotem na swoim miejscu, aby nie wpłynąć na jej wewnętrzną temperaturę.

Regulacja wilgotności szuflady

- Przetącznik wilgotności w szufladzie służy do utrzymywania wilgoci i świeżości warzyw.
- Jeśli przesuniesz przetącznik wilgotności w prawo, odstani się więcej otworów i szuflada będzie miała niższy poziom wilgotności.
- Jeśli przesuniesz przetącznik wilgotności w lewo, mniej otworów będzie odstłoniętych, a poziom wilgotności w szufladzie będzie wyższy.

Użytkowanie foremki na kostki lodu

Umieść foremkę na kostki lodu w górnej części komory zamrażarki, aby zamarzły jak najszybciej.

Uwagi dotyczące przechowywania pożywienia

- Dokładnie wyczyść i osusz żywność przed umieszczeniem jej w lodówce. Przed włożeniem żywności do lodówki zaleca się szczelnie ją zamknąć, aby zapobiec parowaniu wody i zachować świeżość owoców i warzyw, oraz zapobiec powstawaniu nieprzyjemnych zapachów.

- Zachowaj wystarczającą przestrzeń między jedzeniem; jeśli produkty będą zbyt blisko, zablokują przepływ zimnego powietrza, co będzie miało wpływ na efekt chłodzenia. Nie przechowuj zbyt dużej ilości żywności lub bardzo ciężkiej żywności, aby zapobiec wyginaniu się półtek. Przechowując żywność, zachowaj odległość od wewnętrznej ściany; nie umieszczaj żywności bogatej w wodę zbyt blisko tylnej ściany lodówki, aby nie zamarła.
- Przechowywanie żywności według kategorii: umieszczaj artykuły spożywcze codziennego użytku z przodu półki, aby skrócić czas otwierania drzwi i uniknąć psucia się żywności.
- Wskazówki dotyczące oszczędzania energii: przed włożeniem gorącej żywności do lodówki pozwól jej ostygnąć do temperatury pokojowej. Umieść zamrożoną żywność w komorze lodówki w celu rozmrożenia.

Przechowywanie owoców i warzyw

Należy mieć świadomość, że niektóre rodzaje świeżych owoców i warzyw są wrażliwe na zimno i dlatego nie nadają się do przechowywania w szufladzie lodówki.

Użytkowanie komory zamrażarki

- Temperatura w komorze zamrażarki jest utrzymywana na poziomie -18°C , dlatego zaleca się przechowywanie żywności w komorze zamrażarki przez długi czas, zawsze przestrzegając czasu przechowywania wskazanego na opakowaniu żywności.
- Szuflady komory zamrażarki służą do przechowywania żywności, którą należy zamrozić. Duże ryby i mięso należy pokroić na małe kawałki i umieścić w torebkach do zamrażania przed umieszczeniem ich w szufladach zamrażarki.
- Przed włożeniem gorącej żywności do komory zamrażarki należy odczekać, aż ostygnie do temperatury pokojowej.
- Nie umieszczaj szklanych pojemników wypełnionych cieczami lub zamkniętych puszek z cieczami w zamrażarce, aby zapobiec eksplozji w wyniku zwiększenia objętości po zamrożeniu płynu.
- Podziel jedzenie na małe porcje.
- Żywność musi być zapakowana lub przykryta odpowiednimi materiałami, które są mocne, bez smaku, nieprzepuszczalne dla powietrza i wody, nietoksyczne i niezanieczyszczające, aby zapobiec zanieczyszczeniu krzyżowemu i przenoszeniu zapachów.

6. CZYSZCZENIE I KONSERWACJA

Jeśli nie zamierzasz używać lodówki przez dłuższy czas:

- Wyłącz lodówkę i wyjmij wtyczkę z gniazdka.
- Usuń całe jedzenie.
- Całkowicie wyczyść i osusz wnętrze. Aby zapobiec powstawaniu pleśni lub nieprzyjemnych zapachów, należy pozostawić drzwi lekko otwarte: zablokować je, aby pozostały otwarte lub zdjąć, jeśli to konieczne.

- Przechowuj urządzenie w przewiewnym i suchym miejscu, z dala od źródeł ciepła; urządzenie należy ustawiać ostrożnie i nie kłaść na nim ciężkich przedmiotów.
- Urządzenie nie powinno znajdować się w zasięgu dzieci, aby nie bawiły się nim.
- Przed czyszczeniem odłącz wtyczkę od zasilania; nie należy podłączać ani odłączać wtyczki mokrymi rękami, ponieważ istnieje ryzyko porażenia prądem i obrażeń. Nie rozlewaj wody bezpośrednio na lodówkę, aby uniknąć rdzy, wycieku prądu i wypadków. Nie wkładaj rąk do dolnej części lodówki, ponieważ możesz się zranić przez ostre metalowe rogi.

Czyszczenie na zewnątrz i wewnątrz

- Resztki jedzenia w lodówce mogą powodować nieprzyjemne zapachy, dlatego należy regularnie czyścić lodówkę. Komorę lodówki należy czyścić raz w miesiącu.
- Wyjmij wszystkie półki, szufladę na owoce i warzywa itp., i wyczyść je miękką ściereczką lub gąbką zamoczoną w letniej wodzie lub neutralnym detergencie.
- Często czyść kurz, który gromadzi się na tylnym panelu i na bocznych ścianach lodówki.
- Po użyciu detergentu należy go zmyć czystą wodą, a następnie wytrzeć do sucha ściereczką.
- Do czyszczenia powierzchni lodówki, uszczelek drzwi, plastikowych elementów dekoracyjnych itp. nie należy używać szczotek z włosiem, szczotek z drutu stalowego, detergentów, mydła w proszku, detergentów alkalicznych, eteru naftowego, benzyny, kwasów, gorącej wody ani innych środków żrących, aby uniknąć szkód.
- Ostrożnie osusz uszczelkę drzwi i wyczyść rowek drewnianym patyczkiem owiniętym watą. Po wyczyszczeniu zamocuj cztery rogi uszczelki drzwi, a następnie stopniowo włóż ją do rowka drzwi.

Przerwa w dostawie prądu lub awaria układu chłodzenia

- Jeśli z wyprzedzeniem otrzymasz powiadomienie o przerwie w dostawie prądu:
- Włącz funkcję Szybkiego zamrażania, aby żywność była całkowicie zamrożona. Dostosuj temperaturę z powrotem do pierwotnego ustawienia, gdy powróci dostawa prądu.

Uwaga:

Zaleca się aby lodówka pracowała nieprzerwanie po rozpoczęciu korzystania z niej.

Rozmrażanie

Ta lodówka jest wyposażona w funkcję automatycznego rozmrażania, więc nie ma potrzeby ręcznego rozmrażania.

Wymiana żarówki

W urządzeniu zastosowano oświetlenie LED, które charakteryzuje się niskim zużyciem energii i długą żywotnością. W przypadku jakichkolwiek nieprawidłowości należy skontaktować się z serwisem technicznym. Lamy lub inne części urządzenia mogą być wymienione tylko przez producenta.

Wymywanie półek

- Przytrzymaj półki obiema rękami i popchnij je do góry.
- Chwyć jeden koniec półki i podnieś ją, jednocześnie wyciągając. (Rys. 14)



7. ROZWIĄZYWANIE PROBLEMÓW



W przypadku poniższych niewielkich awarii, spróbuj rozwiązać problem samodzielnie przed skontaktowaniem się z Serwisem Pomocy Technicznej Cecotec.

Awaria	Prawdopodobna przyczyna	Możliwe rozwiązania
Lodówka nie działa.	Lodówka nie jest podłączona do sieci elektrycznej. Wyłączniki lub bezpieczniki są uszkodzone. Brak prądu lub przerwanie linii.	Podłącz lodówkę do sieci elektrycznej. Otwórz drzwi i sprawdź, czy zapala się światło.
Nietypowy hałas	Lodówka nie stoi stabilnie. Lodówka styka się ze ścianą.	Wyreguluj regulowane nóżki lodówki. Odsuń lodówkę od ściany.
Niska wydajność chłodzenia	Włożona żywność jest gorąca lub jest za dużo żywności. Zbyt często otwierane drzwi. W uszczelce drzwi znajdują się przedmioty, które uniemożliwiają całkowite zamknięcie drzwi. Lodówka jest narażona na bezpośrednie działanie promieni słonecznych lub znajduje się w pobliżu źródła ciepła. Lodówka nie jest dobrze wentylowana. Wybrana temperatura jest za wysoka.	Włóż jedzenie do lodówki, gdy ma temperaturę pokojową. Sprawdź i zamknij drzwi. Wymij lodówkę z obszaru ciepła. Zachowaj odległości zalecane w części dotyczącej instalacji, aby lodówka miała dobrą wentylację. Ustaw odpowiednią temperaturę.
Niepożądane zapachy w lodówce	W środku jest zepsute jedzenie. Lodówka jest brudna. Obecność żywności o silnym zapachu.	Wyrzucić zepsutą żywność. Wyczyścić lodówkę. Przykryj żywność, zwłaszcza jeśli ma silne zapachy.
Miga dioda LED.	Drzwi były otwarte przez ponad 10 minut.	Zamknąć drzwi lodówki, otworzyć je ponownie w ciągu 2 sekund, sprawdzając czy dioda LED działa normalnie.

Uwaga: jeśli żadna z tych sytuacji nie odpowiada problemowi, nie próbuj samodzielnie demontować ani naprawiać urządzenia. Naprawy wykonywane przez niedoświadczone osoby mogą spowodować obrażenia ciała lub poważne usterki. Skontaktuj się z lokalnym sklepem, w którym dokonałeś zakupu. Naprawę musi przeprowadzić autoryzowany specjalista, który może używać wyłącznie oryginalnych części zamiennych.

8. SPECYFIKACJA TECHNICZNA

Produkt	Bolero CoolMarket Combi 250 White E	Bolero CoolMarket Combi 250 Inox E	Bolero CoolMarket Combi 250 Dark E
Referencja	02435	02436	02137
Kod QR			
Napięcie znamionowe	220-240 V~		
Częstotliwość znamionowa	50 Hz		
Prąd znamionowy	0,9 A		
Klasa klimatyczna	SN / N / ST		
Czynnik chłodniczy	R600a/ 36 g		
Izolacja	Cyklopentan		

Produkt	Bolero CoolMarket Combi 250 White Glass E	Bolero CoolMarket Combi 250 Grey Glass E	Bolero CoolMarket Combi 250 Black Glass E
Referencja	02138	02139	02140
Kod QR			
Napięcie znamionowe	220-240 V~		
Częstotliwość znamionowa	50 Hz		
Prąd znamionowy	0,9 A		
Klasa klimatyczna	SN/N/ST		
Czynnik chłodniczy	R600a/ 36 g		
Izolacja	Cyklopentan		

Lodówka przeznaczona do użytku w temperaturach otoczenia od 10°C do 38°C.

Specyfikacje techniczne mogą ulec zmianie bez wcześniejszego powiadomienia w celu poprawy jakości produktu.

Wyprodukowano w Chinach | Zaprojektowano w Hiszpanii

9. RECYKLING URZĄDZEŃ ELEKTRYCZNYCH I ELEKTRONICZNYCH



Ten symbol oznacza, że zgodnie z obowiązującymi przepisami produkt i/ lub baterię należy utylizować oddzielnie od odpadów domowych. Kiedy ten produkt osiągnie koniec okresu użytkowania, należy wyjąć baterie/ akumulatory i przekazać go do punktu zbiórki wyznaczonego przez lokalne władze.

Aby uzyskać szczegółowe informacje na temat najbardziej odpowiedniego

sposobu utylizacji sprzętów elektrycznych i elektronicznych i/lub odpowiednich baterii, konsument powinien skontaktować się z lokalnymi władzami. Przestrzeganie powyższych wytycznych pomoże chronić środowisko.

10. GWARANCJA I SERWIS POMOCY TECHNICZNEJ

Cecotec ponosi odpowiedzialność wobec użytkownika lub konsumenta końcowego za brak zgodności istniejący w momencie dostawy produktu na warunkach, zasadach i terminach określonych przez obowiązujące przepisy.

Zaleca się, aby naprawy były przeprowadzane przez wykwalifikowany personel.

Jeśli wykryjesz problem z produktem lub masz jakiegokolwiek pytania, skontaktuj się z oficjalnym Serwisem Pomocy Technicznej Cecotec pod numerem telefonu +34 96 321 07 28.

11. PRAWA AUTORSKIE

Prawa własności intelektualnej do tekstów tej instrukcji obsługi należą do CECOTEC INNOVACIONES, S.L. Wszelkie prawa zastrzeżone. Treść niniejszej publikacji nie może być, w całości lub w części, powielana, przechowywana w systemie wyszukiwania, przesyłana lub rozpowszechniana za pomocą jakichkolwiek środków (elektrycznych, mechanicznych, fotokopii, nagrywania lub podobnych) bez uprzedniej zgody CECOTEC INNOVACIONES, S.L.

1. DÍLY A SOUČÁSTI

Obr. 1

1. Indikátor režimu teploty
2. Police chladicího prostoru
3. Regulace teploty zmrazování
4. Víko zásuvky na ovoce a zeleninu
5. Zásuvka na ovoce a zeleninu (Crisper Box/Humidity Box)
6. Zásuvky mrazicího prostoru
7. Nastavitelné nožičky
8. Příhrádky dvířek chladničky

Poznámka:

Grafika v tomto návodu je schematickým znázorněním a nemusí přesně odpovídat výrobku. Pro maximální využití spotřebiče z hlediska energetické účinnosti umístěte všechny police a zásuvky do původní polohy, tj. tak, jak je znázorněno na obrázku 1.

2. PŘED POUŽITÍM

- Tento spotřebič je zabalen v obalu určeném k ochraně při přepravě. Vyjměte spotřebič z krabice a odstraňte veškerý obalový materiál. Můžete uschovat originální krabici a další obaly na bezpečném místě pro zabránění poškození spotřebiče, pokud byste jej v budoucnu potřebovali přepravovat. Pokud chcete zlikvidovat originální obal, ujistěte se, že všechny části recyklujete správně.
- Zkontrolujte, zda jsou všechny díly a komponenty součástí balení a v dobrém stavu. Pokud některý z nich chybí nebo není v dobrém stavu, okamžitě kontaktujte Oficiální technickou asistenční službu společnosti Cecotec.

Vyrovnávání

- Nezapomeňte chladničku vyrovnat pomocí předních vyrovnávacích nožiček. Pokud není v rovině, ovlivňuje to výkon chladničky nebo může dokonce způsobit její poruchu.
- Po instalaci chladničky počkejte 4 hodiny, než ji začnete používat, aby se chladivo stabilizovalo.

3. INSTALACE

Místo instalace

Stav větrání

Místo, které zvolíte pro instalaci chladničky, by mělo být dobře větrané a vzdálené od zdrojů tepla. Neumísťujte chladničku do blízkosti zdroje tepla, jako je například varná deska nebo hrnec, ani ji nevystavujte přímému slunečnímu záření, abyste zajistili chladicí účinek a ušetřili spotřebu energie. Neumísťujte chladničku na vlhké místo, aby nedošlo ke korozi nebo ztrátě výkonu. Výsledek vydělení chladicího výkonu chladničky celkovým prostorem místnosti, ve které je chladnička instalována, musí být menší než 8 g/m³.

Poznámka: Množství chladiva, které chladnička používá, je uvedeno na výrobním štítku.

Prostor pro odvod tepla

Během jejího provozu chladnička uvolňuje teplo do okolí. Proto byste měli ponechat alespoň 30 mm volného prostoru v horní části, více než 100 mm po obou stranách a více než 50 mm v zadní části chladničky. Obr. 2

Šířka (mm)	Hloubka (mm)	Výška (mm)	A (mm)	B (mm)	C (°)	E (mm)	F (mm)
540	576	1800	845	1095	125+/- 5	50	100

Poznámka: obrázek 2 znázorňuje pouze prostor potřebný pro výrobek.

Stabilní povrch

Postavte chladničku na pevný a rovný povrch (podlahu), aby byla stabilní, jinak dochází k vibracím a hluku. Pokud je chladnička umístěna na koberci, slaměné rohoži, polyvinylchloridu, měly by být pod chladničku umístěny pevné podpůrné desky, aby se zabránilo změně barvy v důsledku rozptylu tepla.

Příprava na použití

Doba čekání

Po správné instalaci a vyčištění chladničky ji ihned nezapínejte. Ujistěte se, že jste chladničku spustili po více než hodině nečinnosti, abyste zajistili její normální provoz.

Čištění

Zkontrolujte umístění součástí příslušenství uvnitř chladničky a vyčistěte vnitřek jemným hadříkem.

Zapnutí

Zapojte zástrčku do elektrické zásuvky pro zapnutí kompresoru. O hodinu později otevřete dveře mrazničky, pokud teplota uvnitř mrazicího prostoru zřetelně klesla, chladicí systém pracuje normálně.

Skladování potravin

Po určité době provozu chladničky může uživatel nastavit její vnitřní teplotu. Po úplném vychladnutí chladničky vložte potraviny. Jejich úplné vychladnutí trvá 2 až 3 hodiny. V létě, kdy je teplota vysoká, může trvat déle než 4 hodiny, než se potraviny zcela zchladí (snažte se otevírat dveře chladničky co nejméně často).

 Pokud je chladnička instalována na vlhkém místě, nezapomeňte zkontrolovat, zda uzemňovací vodič a jistič proti úniku vody fungují normálně. Pokud se objeví vibrační zvuky způsobené kontaktem chladničky se stěnou nebo pokud stěna zčerná v důsledku konvekce vzduchu kolem kompresoru, odtáhněte chladničku od stěny. Instalace chladničky může způsobit rušivý šum nebo poruchy obrazu mobilních telefonů, pevných linek, rozhlasových přijímačů nebo televizorů v blízkosti zařízení, proto v takovém případě udržujte chladničku, co nejdále od těchto objektů.

Změna směru otevírání dveří

Pokud chcete, můžete změnit směr otevírání dvířek z pravé strany (nastavení z výroby) na levou stranu.

Varování

- Chladnička nesmí být připojena k elektrické zásuvce, když se změní směr otevírání dveří. Nezapomeňte vytáhnout zástrčku ze zásuvky.
- Je vhodné provést změnu směru otevírání dveří dvěma osobami.

Pokud je spotřebič během tohoto procesu otočen vzhůru nohama nebo na bok, je třeba ho ponechat ve svislé poloze po dobu 6 hodin před zapojením do sítě, aby nedošlo k poškození vnitřních součástí.

1. Odstraňte krytku otvoru pro šrouby na levé horní straně spotřebiče. Sejměte kryt horního závěsu, a poté horní závěs z pravé horní strany spotřebiče. Odstraňte dveře chladničky. Obr. 3
2. Odstraňte střední závěs na pravé straně spotřebiče. Odstraňte krytky otvorů pro šrouby na levé straně spotřebiče. Odstraňte dveře mrazničky. Obr. 4
3. Sejměte spodní závěs z pravé spodní strany spotřebiče. Obr. 5
4. Vyjměte kolík z pravého otvoru spodního závěsu a poté vložte kolík do levého otvoru spodního závěsu. Obr. 6
5. Namontujte spodní závěs na levou spodní stranu spotřebiče. Obr. 7
6. Vyjměte zarážku dveří mrazničky z pravé spodní strany a umístěte ji na levou stranu

dveří. Vyjměte zarážku dveří chladničky z pravé spodní strany a umístěte ji na levou stranu dveří. Obr. 8

7. Přesuňte kluzné pouzdro dveří z pravé horní strany dveří chladničky a odstraňte krytku otvoru závěsu z levé horní strany dveří. Vyměňte jejich polohy. Obr. 9
8. Nasadte dvířka mrazničky na spotřebič. Namontujte střední závěs na levou stranu spotřebiče. Odstraňte krytky otvorů pro šrouby na pravé straně spotřebiče. Obr. 10
9. Nasadte dvířka chladničky na spotřebič. Namontujte horní závěs na levou horní stranu spotřebiče. Nasadte krytky otvorů pro šrouby na pravou horní stranu spotřebiče. Obr. 11



Poznámka:

Tyto pokyny se týkají modelů, které jsou z výroby dodávány s výklopnými dveřmi na pravou stranu. Pokud váš spotřebič obdržíte s nastavením směru otevírání na levou stranu, nezapomeňte v těchto pokynech zaměnit označení „levá“ a „pravá“.

4. PROVOZ

Panel displeje se nachází na horní vnitřní straně chladničky.

Při prvním zapnutí chladicího systému se na displeji na 2 sekundy rozsvítí všechny ikony.

Teplotu lze nastavit stisknutím ikony . Při každém stisknutí ikony  se indikátor aktuálního režimu vypne, zatímco se rozsvítí indikátor dalšího režimu a nastavení režimu se potvrdí, pokud není do 5 sekund stisknuta žádná ikona (jinak je nastavení režimu neplatné). Po provedení nastavení se teplota okamžitě reguluje podle nastaveného režimu.

Obr. 12

1. Ikona rychlého chlazení
2. Ikony úrovně teploty
3. Výběr úrovně teploty

Cyklus teplotních režimů je následující: „5→4→3→2→1→RYCHLÉ CHLAZENÍ→5“

5	Když potřebujete nižší (chladnější) teplotu.
4	
3	Při běžném používání.
2	Když nepotřebujete nižší (chladnější) teplotu.
1	

Regulace teploty v mrazicím prostoru

Teplota v mrazicím prostoru se ovládá pomocí voliče následovně:

- Pokud teplotní režim zůstane nezměněn, otočte voličem teploty ve směru hodinových

ručiček, pak se teplota chladicího prostoru sníží, zatímco teplota mrazicího prostoru se zvýší.

- Pokud teplotní režim zůstane nezměněn, otočte voličem teploty proti směru hodinových ručiček, pak se teplota chladicího prostoru zvýší, zatímco teplota mrazicího prostoru se sníží.
- Doporučujeme nastavit volič teploty do střední polohy. Pokud potřebujete nižší teplotu v mrazničce, otočte voličem pro nastavení teploty proti směru hodinových ručiček, abyste snížili teplotu v mrazicím prostoru (uvědomte si, že se současně zvýší teplota v chladicím prostoru). Po dosažení požadované teploty nezapomeňte otočit voličem zpět do střední polohy.

Obr. 13

Termostat chladničky a volič regulátoru vzduchu se musí používat společně.

Nastavení teploty			
Pokojeová teplota	Doporučené nastavení režimu na displeji	Doporučená poloha voliče regulátoru vzduchu	Poznámky
Nad 35 °C	Úroveň 3	Obr. 13.1	1) Doporučuje se nastavit na střední režim. 2) Teplotní režimy lze nastavit podle doporučení v tabulce vlevo v případě, že se změní pokojová teplota v okolí chladničky.
16 °C-35 °C	Úroveň 3	Obr. 13.2	
Nižší než 16 °C	Úroveň 3	Obr. 13.3	

- Pokud je pokojová teplota v okolí chladničky vyšší než 35 °C, nenastavujte termostat na Režim 5 a nastavte volič regulátoru vzduchu do krajní levé polohy, abyste neovlivnili normální proces chlazení chladničky.
- Nenastavujte termostat na Režim 5 a nastavte volič regulátoru vzduchu do krajní pravé polohy, abyste zabránili nedostatečnému chlazení chladicího prostoru.
- Pokud teplota v chladničce je vysoká nebo je nízká, nastavte termostat do středního režimu a volič regulátoru vzduchu do střední polohy.
- Pokud je aktivována funkce rychlého chlazení, nastavte volič regulátoru vzduchu do střední polohy.

Rychlé chlazení

- Rychlé chlazení teploty je prospěšné, aby se zabránilo ztrátě živin z potravin a zachovala se jejich čerstvost.
- Po kumulativní době provozu 26 hodin se funkce rychlého chlazení automaticky deaktivuje a teplotní režim se obnoví na režim nastavený před aktivací funkce rychlého chlazení.

Paměť po výpadku napájení

V případě výpadku napájení si chladnička zachová funkce nastavené před výpadkem napájení a po obnovení napájení je obnoví.

Odložený start po výpadku napájení

Aby se zabránilo poškození kompresoru chladničky v případě krátkého výpadku proudu (tj. méně než 5 minut), kompresor se nespustí ihned po zapnutí.

Alarm otevřených dveří

Pokud jsou dveře otevřené déle než 3 minuty, chladnička vydá zvukový signál, který lze zastavit stisknutím libovolné ikony, avšak pokud jsou dveře stále otevřené, po 3 minutách se znovu spustí. Alarm se nezastaví, dokud se dveře nezavrou.

Signalizace poruchy

Pokud světelný indikátor Režimu 5, Režimu 3 nebo Režimu 1 nepřetržitě bliká, signalizuje poruchu chladničky. Obráťte se na Technickou asistenční službu společnosti Cecotec.

Nastavení regulátoru vzduchu (vlhkosti) v chladničce

Studený vzduch, který se dostává do prostoru pro skladování čerstvých potravin, se bude postupně zvyšovat s nastavením regulátoru vzduchu z polohy MIN. do polohy MAX.

5. POKYNY PRO SKLADOVÁNÍ POTRAVIN

Bezpečnostní opatření pro používání

- Pokud je chladnička umístěna na místech, kde je teplota mimo teplotní rozsah, pro který je určena, může se stát, že nebude pracovat konzistentně (odmrazování obsahu nebo příliš vysoká teplota v mrazicím prostoru).
- Vnitřní teplota může být ovlivněna faktory, jako je umístění chladničky, pokojová teplota, četnost otevírání dveří atd., a pokud se rozhodnete použít nějaké zařízení pro regulaci teploty, měli byste tyto faktory vzít v úvahu.
- V mrazicím prostoru nebo zásuvce chladničky by neměly být skladovány šumivé nebo sycené nápoje.

Umístění potravin

- Vzhledem k cirkulaci studeného vzduchu v chladničce je v každé zóně jiná teplota, takže potraviny musí být umístěny v různých zónách.
- Chladicí prostor je vhodný pro skladování potravin, které není třeba zmrazovat, vařených potravin, piva, vajec, některých koření, které je třeba skladovat v chladu, mléka, ovocných šťáv atd. Zásuvka na ovoce a zeleninu je nejlepším místem pro skladování ovoce a zeleniny.
- Mrazicí prostor je vhodný pro skladování zmrzliny, mražených potravin a potravin, které je třeba uchovávat po dlouhou dobu.

Použití chladicího prostoru (Crisper Box/Humidity Box)

- Police: Pro vyjmutí polic je nejprve zvedněte a poté vyjměte; pro jejich opětovné vložení je před spuštěním umístěte do jejich původní polohy. (U dvoudílných polic zatlačte první díl směrem dozadu a druhý díl vysuňte směrem ven). Zadní okraj police směřujte dopředu, aby se potraviny nedostaly do kontaktu se stěnou chladničky. Pro vyjmutí a vložení polic, je pevně uchopte a opatrně s nimi manipulujte, aby nedošlo k jejich poškození.
- Zásuvka na ovoce a zeleninu: Pro přístup k potravinám vytáhněte zásuvku na ovoce a zeleninu. Po použití nebo vyčištění spodní police chladničky (víka zásuvky na ovoce a zeleninu) ji znovu umístěte na své místo, aby nebyla ovlivněna vnitřní teplota zásuvky.

Regulace vlhkosti zásuvky

- Volič vlhkosti v zásuvce je navržen tak, aby udržoval vlhkost a čerstvost ovoce a zeleniny.
- Pokud posunete volič vlhkosti doprava, odkryje se více otvorů a zásuvka bude mít nižší úroveň vlhkosti.
- Pokud posunete volič vlhkosti doleva, bude odkryto méně otvorů a zásuvka bude mít vyšší úroveň vlhkosti.

Použití zásobníku na ledové kostky

Vložte zásobník na ledové kostky do horní části mrazicího prostoru, aby se co nejrychleji zmrazili.

Péče o skladování potravin

- Důkladně potraviny umyjte a osušte, než je uložíte do chladničky. Před uložením potravin do chladničky je vhodné je uzavřít, aby se zabránilo odpařování vody, a tím se na jedné straně zachovala čerstvost ovoce a zeleniny, a na druhé straně se zabránilo vzniku zápachu.
- Zachovejte dostatečný prostor mezi potravinami; pokud jsou příliš blízko u sebe, brání proudění studeného vzduchu, což má vliv na chladicí účinek. Neskladujte příliš velké množství nebo příliš těžké potraviny, aby se police neprohýbaly. Při skladování potravin dodržujte dostatečný prostor od vnitřní stěny; neukládejte potraviny s vysokým obsahem vody příliš blízko k zadní stěně chladničky, aby nedošlo k jejich přimrznutí k vnitřní stěně.
- Skladování potravin podle kategorií: umístěte každodenní potraviny do přední části police,

abyste zkrátili dobu potřebnou k otevření dveří a zabránili zkažení potravin z důvodu jejich trvanlivosti.

- Tipy pro úsporu energie: před vložením horkých potravin do chladničky je nechte vychladnout na pokojovou teplotu. Vložte mražené potraviny do chladicího prostoru, aby se rozmrazily.

Skladování ovoce a zeleniny

Upozorňujeme, že některé druhy čerstvé zeleniny a ovoce jsou citlivé na chlad, a proto nejsou vhodné pro skladování v zásuvce chladničky.

Použití mrazicího prostoru

- Teplota v mrazicím prostoru se udržuje na -18 °C, proto je vhodné uchovávat v mrazicím prostoru potraviny, které chcete uchovat delší dobu, a vždy dodržovat dobu skladování uvedenou na obalu potraviny.
- Zásuvky mrazicího prostoru slouží ke skladování potravin, které je třeba zmrazit. Velké ryby a maso by měly být před vložením do zásuvek mrazničky nakrájeny na malé kousky a vloženy do mrazicích sáčků.
- Před vložením horkých potravin do mrazicího prostoru je nechte vychladnout na pokojovou teplotu.
- Do mrazicího prostoru neumísťujte skleněné nádoby s tekutinou nebo uzavřené konzervy s tekutinou, aby nedošlo k jejich prasknutí v důsledku objemové expanze po zmražení tekutiny.
- Rozdělte jídlo na malé porce.
- Potraviny by měly být zabaleny nebo přikryty vhodnými materiály, které jsou pevné, bez zápachu, nepropouštějí vzduch a vodu, nejsou toxické a neznečišťují ovzduší, aby se zabránilo křížové kontaminaci a přenosu pachů.

6. ČIŠTĚNÍ A ÚDRŽBA

Pokud nebudete chladničku delší dobu používat:

- Vypněte chladničku a odpojte zástrčku ze zásuvky.
- Vyjměte všechny potraviny.
- Zcela vyčistěte a vysušte vnitřní prostor. Abyste zabránili vzniku plísni nebo nepříjemných pachů, nechte dveře mírně pootevřené: v případě potřeby je zamkněte nebo odstraňte.
- Spotřebič skladujte na větraném a suchém místě, mimo dosah zdrojů tepla; spotřebič umístěte opatrně a nepokládejte na něj těžké předměty.
- Přístroj musí být uložen mimo dosah dětí, aby si s ním nemohly hrát.
- Před čištěním vytáhněte zástrčku ze zásuvky; nezapojte ani neodpojte zástrčku mokřými rukama, protože hrozí nebezpečí úrazu elektrickým proudem a zranění. Nevylévejte vodu přímo na chladničku, abyste zabránili korozi, zkratu elektrického proudu

a nehodám. Nesahejte do spodní části chladničky, protože byste se mohli poškrábat o ostré kovové rohy.

Vnitřní a vnější čištění

- Zbytky potravin v chladničce mohou způsobovat nežádoucí zápach, proto byste měli chladničku pravidelně čistit. Chladicí prostor by se měl čistit jednou za měsíc.
- Vyjměte všechny police, zásuvku na ovoce a zeleninu atd. a vyčistěte je jemným hadříkem nebo houbou navlhčenou vlažnou vodou nebo neutrálním mycím prostředkem.
- Pravidelně čistěte prach, který se usazuje na zadním panelu a bočních stěnách chladničky.
- Po použití čistícího prostředku jej nezapomeňte opláchnout čistou vodou a poté jej otřete do sucha.
- Nepoužívejte k čištění povrchu chladničky, těsnění dvířek, plastových ozdobných dílů atd. štětinové kartáče, kartáče z ocelového drátu, čistící prostředky, mýdlový prášek, alkalické čistící prostředky, benzen, benzín, kyselinu, horkou vodu nebo jiné korozivní prvky, aby nedošlo k jejímu poškození.
- Opatrně vysušte těsnění dvířek a vyčistěte drážku párátkem omotaným vatou. Po vyčištění zafixujte čtyři rohy těsnění dvířek a postupně ho zasuňte do drážky ve dvířkách.

Přerušení napájení nebo porucha chladicího systému

- Pokud obdržíte varování o výpadku proudu s předstihem:
- Aktivujte funkci rychlého zmrazení, aby byly potraviny zcela zmrazeny. Po obnovení normálního napájení znovu upravte teplotu na původní nastavení.

Poznámka:

Jakmile začnete chladničku používat, je vhodné ji provozovat nepřetržitě.

Odmrazování

Tato chladnička je vybavena funkcí automatického odmrzování, takže ji nemusíte odmrzovat ručně.

Výměna žárovky

V chladničce je zabudované LED světlo, které se vyznačuje nízkou spotřebou energie a dlouhou životností. V případě jakékoli anomálie kontaktujte technický servis. Světla nebo jiné části spotřebiče smí vyměnit pouze výrobce.

Odstranění polic

- Držte police oběma rukama a tlačte je nahoru.
- Uchopte jeden konec police a při vytahování ji zvedněte. (Obr. 14)



7. ŘEŠENÍ PROBLÉMŮ



V případě následujících drobných poruch zkuste problém vyřešit sami, než se obrátíte na Technickou asistenční službu společnosti Cecotec.

Problém	Možné příčiny	Možná řešení
Chladnička nefunguje	Chladnička není připojena k elektrické síti. Jističe nebo pojistky jsou poškozené. Došlo k výpadku elektřiny nebo vedení.	Zapojte chladničku do elektrické sítě. Otevřete dvířka a zkontrolujte, zda se rozsvítí světlo.
Neobvyklý hluk	Chladnička není stabilní. Chladnička se dotýká stěny.	Nastavte nastavitelné nožičky chladničky. Odsuňte chladničku od stěny.
Nízká účinnost chlazení	Vložené jídlo je teplé nebo v chladničce je příliš mnoho jídla. Otevíráte dvířka příliš často. V těsnění dvířek jsou předměty, které neumožňují jejich úplné zavření. Na chladničku dopadá přímé sluneční světlo nebo je v blízkosti zdroje tepla. Chladnička není dobře větraná. Zvolená teplota je příliš vysoká.	Vložte potraviny do chladničky, když mají pokojovou teplotu. Zkontrolujte to a zavřete dvířka. Oddělte chladničku od zdroje tepla. Dodržujte vzdálenosti doporučené v části o instalaci, aby byla chladnička dobře větraná. Nastavte vhodnou teplotu.
Nežádoucí pachy v chladničce	Uvnitř chladničky se nachází zkažené potraviny. Chladnička je špinavá. Vložili jste potraviny se silným zápachem.	Vyhodte zkažené potraviny. Vyčistěte chladničku. Balení potravin, zejména pokud mají silný zápach.
LED indikátor bliká.	Dveře jsou otevřené déle než 10 minut.	Zavřete dveře chladničky, znovu je otevřete o 2 sekundy a zkontrolujte, zda LED indikátor funguje normálně.

Poznámka: Pokud žádná z těchto situací neodpovídá vašemu problému, nepokoušejte se zařízení sami rozebírat nebo opravovat. Opravy prováděné nezkušenými osobami mohou vést ke zranění nebo vážným poruchám v provozu. Obratě se na místní prodejnu, kde jste výrobek zakoupili. Opravu musí provádět autorizovaný technik a musí být použity pouze originální náhradní díly.

8. TECHNICKÉ SPECIFIKACE

Výrobek	Bolero CoolMarket Combi 250 White E	Bolero CoolMarket Combi 250 Inox E	Bolero CoolMarket Combi 250 Dark E
Referenční číslo výrobku	02435	02436	02137
Kód QR			
Nominální napětí	220-240 V~		
Nominální frekvence	50 Hz		
Nominální proud	0,9 A		
Klimatická třída	SN / N / ST		
Chladivo	R600a/ 36 g		
Izolace	Cyklopentan		

Výrobek	Bolero CoolMarket Combi 250 White Glass E	Bolero CoolMarket Combi 250 Grey Glass E	Bolero CoolMarket Combi 250 Black Glass E
Referenční číslo výrobku	02138	02139	02140
Kód QR			
Nominální napětí	220-240 V~		
Nominální frekvence	50 Hz		
Nominální proud	0,9 A		
Klimatická třída	SN/N/ST		
Chladivo	R600a/ 36 g		
Izolace	Cyklopentan		

Chladnička je určena pro používání při pokojové teplotě mezi 10 °C až 38 °C. Technické specifikace se mohou změnit bez předchozího upozornění za účelem zlepšení kvality produktu. Vyrobeno v Číně | Navrženo ve Španělsku

9. RECYKLACE ELEKTRICKÝCH A ELEKTRONICKÝCH ZAŘÍZENÍ



Tento symbol označuje, že v souladu s platnými předpisy musí být výrobek a/nebo baterie zlikvidovány odděleně od domovního odpadu. Po skončení životnosti tohoto výrobku musíte články/baterie/akumulátory vyjmout a odnést na sběrné místo určené místními úřady. Pro podrobnější informace o nejvhodnějším způsobu likvidace elektrických

ČEŠTINA

a elektronických zařízení a/nebo příslušných baterií by se spotřebitelé měli obrátit na místní úřady.

Dodržování výše uvedených pokynů přispívá k ochraně životního prostředí.

10. ZÁRUKA A TECHNICKÝ SERVIS

Společnost Cecotec odpovídá uživateli nebo konečnému spotřebiteli za jakýkoli nesoulad, který existuje v době dodání výrobku za podmínek a ve lhůtách stanovených platnými předpisy. Doporučuje se, aby opravy prováděl kvalifikovaný personál.

Pokud zjistíte problém s výrobkem nebo máte jakékoli dotazy, obraťte se na Oficiální technickou asistenční službu společnosti Cecotec na telefonním čísle +34 96 321 07 28.

11. COPYRIGHT

Práva duševního vlastnictví k textům v tomto návodu jsou majetkem společnosti CECOTEC INNOVACIONES, S.L. Všechna práva jsou vyhrazena. Obsah této publikace nesmí být, zčásti nebo jako celek, reprodukován, ukládán do systému obnovy, přenášen nebo distribuován žádnými prostředky (elektronicky, mechanicky, fotokopírováním, nahráváním nebo podobným způsobem) bez předchozího souhlasu společnosti CECOTEC INNOVACIONES, S.L.

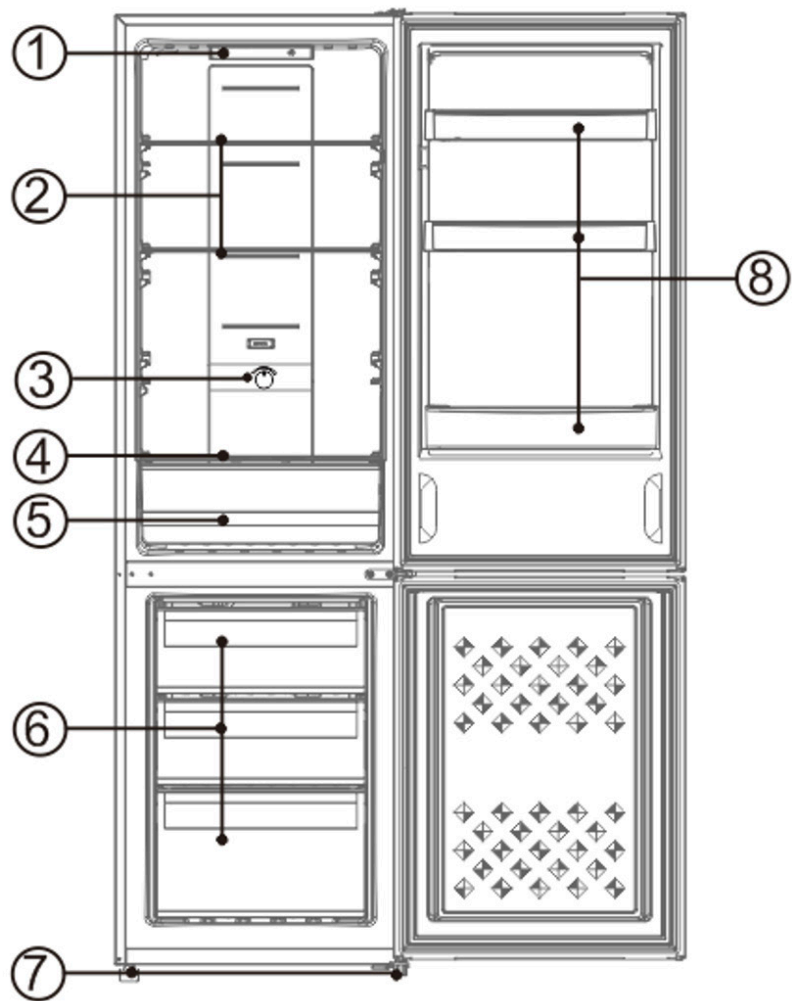

Fig./Img./Abb./Afb./ Rys./Obr. 1

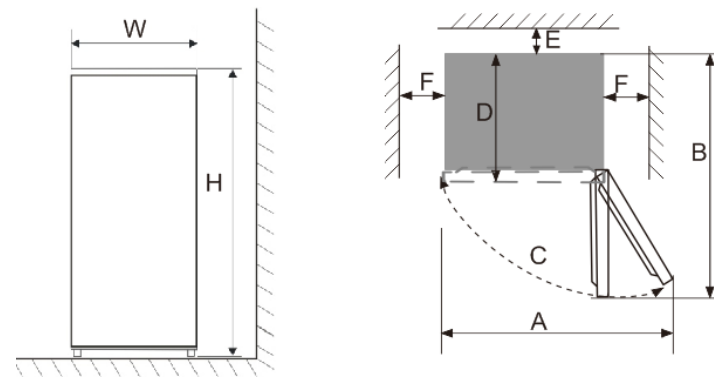

Fig./Img./Abb./Afb./ Rys./Obr. 2

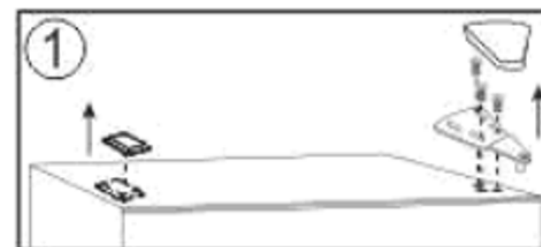

Fig./Img./Abb./Afb./ Rys./Obr. 3

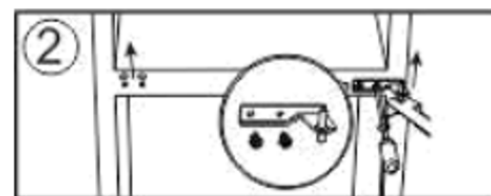

Fig./Img./Abb./Afb./ Rys./Obr. 4

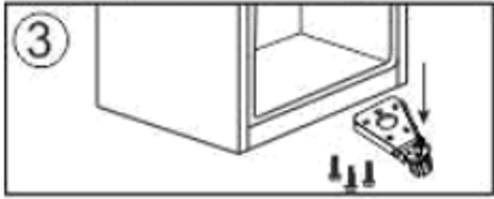

Fig./Img./Abb./Afb./ Rys./Obr. 5

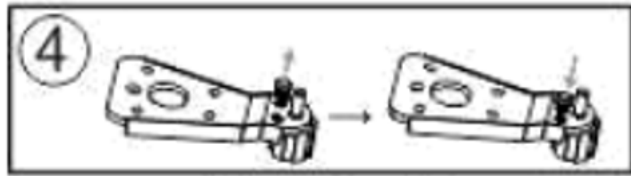

Fig./Img./Abb./Afb./ Rys./Obr. 6

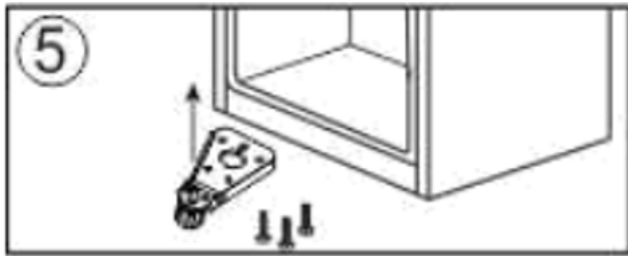

Fig./Img./Abb./Afb./ Rys./Obr. 7

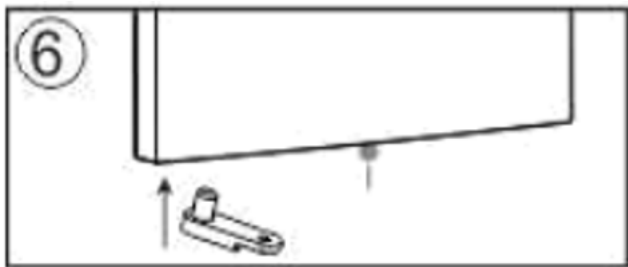

Fig./Img./Abb./Afb./ Rys./Obr. 8



Fig./Img./Abb./Afb./ Rys./Obr. 9



Fig./Img./Abb./Afb./ Rys./Obr. 10



Fig./Img./Abb./Afb./ Rys./Obr. 11

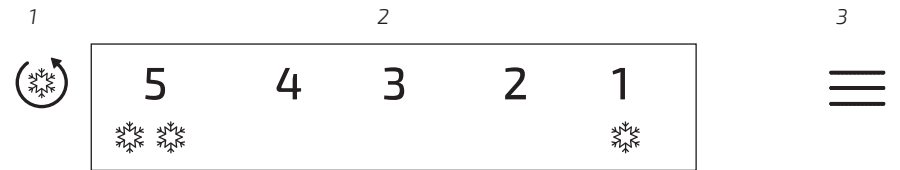

Fig./Img./Abb./Afb./ Rys./Obr. 12

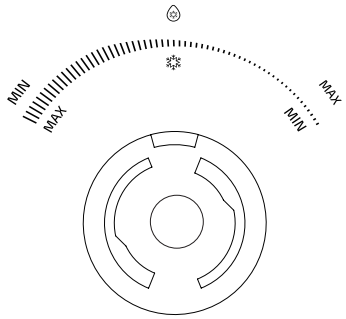

Fig./Img./Abb./Afb./ Rys./Obr. 13

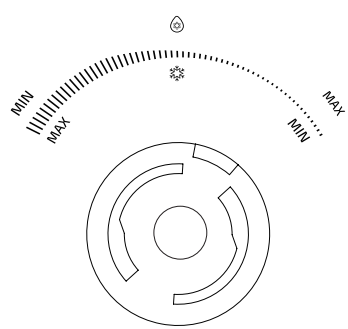

Fig./Img./Abb./Afb./ Rys./Obr. 13.1

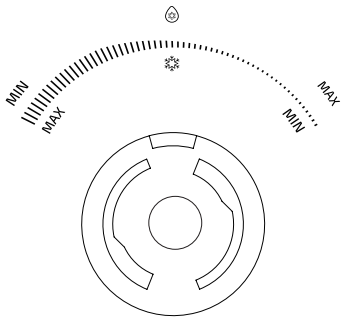

Fig./Img./Abb./Afb./ Rys./Obr. 13.2

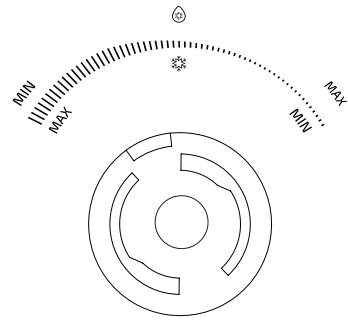

Fig./Img./Abb./Afb./ Rys./Obr. 13.3

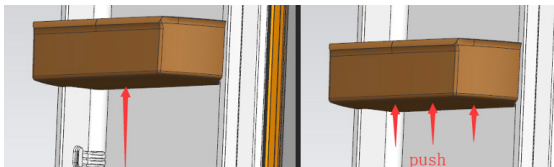

Fig./Img./Abb./Afb./ Rys./Obr. 14

www.cecotec.es

Cecotec Innovaciones S. L.
Av. Reyes Católicos, 60
46910, Alfafar (Valencia), Spain