

# cecotec

**BOLERO COOLMARKET COMBI 322T WHITE D**

Frigorífico / Fridge



**bolero**

Manual de instrucciones  
Instruction manual  
Manuel d'instructions  
Bedienungsanleitung  
Manuale di istruzioni  
Manual de instruções  
Handleiding  
Instrukcja obsługi  
Návod k použití

Instrucciones de seguridad	4
Safety instructions	9
Instructions de sécurité	13
Sicherheitshinweise	18
Istruzioni di sicurezza	23
Instruções de segurança	28
Veiligheidsvoorschriften	33
Instrukcja bezpieczeństwa	38
Bezpečnostní pokyny	43

## ÍNDICE

1. Piezas y componentes	48
2. Antes de usar	48
3. Instalación	48
4. Funcionamiento	51
5. Instrucciones para el almacenamiento de alimentos	55
6. Limpieza y mantenimiento	57
7. Resolución de problemas	58
8. Especificaciones técnicas	60
9. Reciclaje de aparatos eléctricos y electrónicos	61
10. Garantía y SAT	61
11. Copyright	61

## INDEX

1. Parts and components	62
2. Before use	62
3. Installation	62
4. Operation	65
5. Instructions on food storage	68
6. Cleaning and maintenance	70
7. Troubleshooting	71
8. Technical specifications	73
9. Disposal of old electrical and electronic appliances	73
10. Technical support and warranty	74
11. Copyright	74

## SOMMAIRE

1. Pièces et composants	75
2. Avant utilisation	75
3. Installation	75
4. Fonctionnement	78
5. Instructions pour le stockage des aliments	82
6. Nettoyage et entretien	84
7. Résolution de problèmes	86
8. Spécifications techniques	87
9. Recyclage des équipements électriques et électroniques	88
10. Garantie et SAV	88
11. Copyright	88

## INHALT

1. Teile und Komponenten	89
2. Vor dem Gebrauch	89
3. Montage	89
4. Bedienung	92
5. Anweisungen für die Lebensmittellagerung	96
6. Reinigung und Wartung	98
7. Problembhebung	100
8. Technische Spezifikationen	101
9. Recycling von Elektro- und Elektronikgeräten	102
10. Garantie und Kundendienst	102
11. Copyright	102

## INDICE

1. Parti e componenti	103
2. Prima dell'uso	103
3. Installazione	103
4. Funzionamento	106
5. Istruzioni per la conservazione degli alimenti	110
6. Pulizia e manutenzione	112
7. Risoluzione dei problemi	113
8. Specifiche tecniche	115
9. Riciclaggio di apparecchiature elettriche ed elettroniche	115
10. Garanzia e supporto tecnico	116
11. Copyright	116

## ÍNDICE

1. Peças e componentes	117
2. Antes de usar	117
3. Instalação	117
4. Funcionamento	120
5. Instruções para o armazenamento de alimentos	124
6. Limpeza e manutenção	126
7. Resolução de problemas	127
8. Especificações técnicas	129
9. Reciclagem de produtos elétricos e eletrônicos	129
10. Garantia e SAT	130
11. Copyright	130

## INHOUD

1. Onderdelen en componenten	131
2. Vóór u het apparaat gebruikt	131
3. Installatie	131
4. Werking	134
5. Instructies voor het bewaren van voedsel	138
6. Schoonmaak en onderhoud	140
7. Probleemoplossing	141
8. Technische specificaties	143
9. Recycling van elektrische en elektronische apparatuur	143
10. Garantie en technische ondersteuning	144
11. Copyright	144

## SPIS TREŚCI

1. Części i komponenty	145
2. Przed użyciem	145
3. Instalacja	145
4. Funkcjonowanie	148
5. Instrukcje dotyczące przechowywania pożywienia	151
6. Czyszczenie i konserwacja	153
7. Rozwiązywanie problemów	155
8. Specyfikacja techniczna	156
9. Recykling urządzeń elektrycznych i elektronicznych	157
10. Gwarancja i Serwis Pomocy Technicznej	157
11. Prawa autorskie	157

## OBSAH

1. Díly a součásti	158
2. Před použitím	158
3. Instalace	158
4. Provoz	161
5. Pokyny pro skladování potravin	164
6. Čištění a údržba	166
7. Řešení problémů	167
8. Technické specifikace	169
9. Recyklace elektrických a elektronických zařízení	169
10. Záruka a technický servis	170
11. Copyright	170

## INSTRUCCIONES DE SEGURIDAD

Lea las instrucciones atentamente antes de usar por primera vez este aparato y guarde el manual para futuras referencias o nuevos usuarios.

- Es importante asegurarse de que todas las personas que utilicen el aparato estén familiarizadas con su funcionamiento y características de seguridad para evitar errores y accidentes innecesarios.
- Compruebe que el voltaje de la red eléctrica de su casa es el mismo que el indicado en la etiqueta de características de este producto.
- Este aparato puede ser usado por niños a partir de 8 años y personas con capacidades físicas, sensoriales o mentales reducidas o falta de experiencia y conocimiento si están continuamente supervisados o si han recibido instrucciones respecto al uso correcto del aparato y comprenden los riesgos que esto implica. Los niños no deben jugar con el aparato. La limpieza y el mantenimiento no deben llevarse a cabo por niños sin supervisión.
- Mantenga el material de embalaje lejos del alcance de los niños, ya que existe riesgo de sofocación.
- ADVERTENCIA: si la iluminación del interior se daña, contacte con el Servicio de Asistencia Técnica oficial de Cecotec. No intente repararla por usted mismo.
- ADVERTENCIA: cuando coloque el aparato, asegúrese de que el cable de alimentación no esté atrapado ni dañado. Un conector aplastado o dañado puede calentarse y causar un incendio.
- ADVERTENCIA: mantener despejadas las rejillas de ventilación de la envolvente del aparato.
- Asegúrese de que puede acceder al conector principal del aparato después de instalarlo.

- No coloque alimentos directamente contra la salida de aire del interior del aparato.
- Mantenga las aberturas de ventilación del producto libres de obstrucciones.
- No coloque bebidas gasificadas o efervescentes en el compartimento congelador ya que se crea una presión en el contenedor y podría explotar y dañar el aparato.
- ADVERTENCIA: no utilice dispositivos mecánicos ni otros medios para acelerar el proceso de descongelación que no hayan sido recomendados por Cecotec.
- ADVERTENCIA: no dañe el circuito de refrigeración.
- Si el cable está dañado, debe ser sustituido por el fabricante, el distribuidor o personal con cualificación similar para evitar peligro.
- ADVERTENCIA: no utilice aparatos eléctricos en el interior del frigorífico.
- Es recomendable revisar regularmente el cable de alimentación para detectar cualquier signo de posible deterioro, no utilice el aparato si el cable está dañado.
- Para evitar lesiones o la muerte por descarga eléctrica, no utilice el aparato con las manos mojadas, ni sobre una superficie mojada.
- No debe utilizar este frigorífico con un cable alargador o una regleta. Asegúrese de que el aparato está enchufado directamente a la toma de corriente.
- Cuando coloque el aparato, asegúrese de que haya espacio libre en la parte trasera, ya que es la principal salida de calor. Esto permitirá que la ventilación sea adecuada.
- No coloque comidas o bebidas calientes en el frigorífico, permita que se enfríen antes a temperatura ambiente.
- No coloque ningún otro aparato encima del frigorífico y no lo moje.

- No almacene sustancias explosivas como aerosoles o propulsores inflamables en el aparato.
- Este aparato está diseñado exclusivamente para uso doméstico quedando excluido su uso en bares, restaurantes, granjas, hoteles, moteles y oficinas.
- ADVERTENCIA: para evitar el riesgo debido a la inestabilidad del frigorífico, debe instalarlo de acuerdo con las instrucciones.
- Este aparato tiene un enchufe con toma de tierra incorporado. Asegúrese de que la toma de corriente de su casa está bien conectada a tierra.
- Espere 5 minutos después de un corte de electricidad antes de volver a conectar el aparato. De lo contrario, el compresor puede resultar dañado.
- Este aparato no está diseñado para funcionar a través de temporizadores o sistemas de control remoto externos.
- Maneje el aparato siempre con cuidado para evitar que se dañe.
- Los alimentos congelados pueden causar quemaduras de frío si se consumen inmediatamente después de retirarlos del compartimento congelador.
- No quite ni toque artículos del compartimento congelador con las manos mojadas/húmedas ya que podrían causar abrasiones en la piel o quemaduras por escarcha/congelación.
- No utilice nunca la base, los cajones o la puerta como apoyo.
- No sobrecargue los estantes de la puerta ni coloque demasiados alimentos en los cajones para evitar que los artículos se caigan y causen lesiones o daños en el aparato.
- ADVERTENCIA: no coloque regletas con múltiples enchufes ni fuentes de alimentación múltiples en la parte trasera del aparato.

- Para evitar la contaminación de los alimentos, respete las siguientes instrucciones:
- La apertura prolongada de la puerta puede provocar un aumento significativo de la temperatura en los compartimentos del aparato.
- Limpie regularmente las superficies que puedan entrar en contacto con los alimentos y los sistemas de drenaje accesibles.
- Limpie el tanque de agua si no se ha utilizado durante 48 h.
- Guarde la carne y el pescado crudos en recipientes adecuados en el frigorífico, de forma que no entren en contacto ni goteen sobre otros alimentos.
- Los compartimentos para alimentos congelados de dos estrellas son adecuados para almacenar alimentos pre-congelados, almacenar o hacer helados y hacer cubitos de hielo.
- Los compartimentos con una, dos o tres estrellas no son adecuados para congelar alimentos frescos.
- Antes de realizar el mantenimiento y la limpieza, apague el aparato y desconecte el conector de la toma de corriente principal.
- Es aconsejable esperar al menos cuatro horas antes de conectar el aparato para permitir que el aceite fluya hacia el compresor.
- Debe circular aire alrededor del aparato; la falta de aire produce sobrecalentamiento. Para lograr una buena ventilación, siga las instrucciones para la instalación.
- Siempre que sea posible, la parte trasera del aparato no debe estar muy cerca de la pared para evitar que toque o alcance las partes calientes (compresor, condensador). Para evitar el riesgo de incendio, siga las instrucciones para la instalación.

- Asegúrese de que el enchufe de la corriente esté accesible después de la instalación del aparato.
- Todos los trabajos eléctricos necesarios para mantener este aparato deben ser realizado por un electricista cualificado.

## Refrigerante

- El refrigerante isobutano (R600a) se encuentra dentro del circuito refrigerante del aparato; es un gas natural con un nivel alto de compatibilidad ambiental, no obstante, es inflamable. Asegúrese de que ningún componente del circuito refrigerante se haya dañado durante el traslado y la instalación del aparato.
- ADVERTENCIA: el refrigerante y el gas del aislante son inflamables. Al desechar el aparato, hágalo únicamente en el centro de eliminación de residuos autorizado. No lo exponga a llamas.
- ADVERTENCIA: los aparatos contienen refrigerante y gases en el aislamiento. El aparato y los gases tienen que ser desechados de manera profesional ya que pueden causar lesiones a los ojos o la ignición. Asegúrese de que la tubería del circuito de refrigerante no esté dañada antes de desecharla correctamente.
-  ADVERTENCIA: riesgo de incendio. Si se daña el circuito refrigerante:
  - Evite las llamas vivas y las fuentes de ignición.
  - Ventile completamente la habitación donde se encuentra ubicado el aparato.



## SAFETY INSTRUCTIONS

Read the instructions carefully before using the appliance for the first time and keep this instruction manual for future reference or new users.

- It is important to make sure all users are familiar with the operation and safety features of the appliance to prevent faults and unnecessary accidents.
- Make sure that the mains voltage in your house matches the voltage stated on the rating label of the appliance.
- This appliance can be used by children aged 8 and above and persons with reduced physical, sensory, or mental capabilities or lack of experience and knowledge, as long as they have been given supervision or instruction concerning the use of the appliance in a safe way and understand the hazards involved. Children must not play with the appliance. The cleaning and maintenance of the appliance should not be carried out by children without supervision.
- Keep the packaging material away from children, as there is a risk of suffocation.
- **WARNING:** if the interior light is damaged, contact the official Cecotec Technical Support Service. Do not try to repair it on your own.
- **WARNING:** when positioning the appliance, make sure the power cable does not get trapped or damaged. A crushed or damaged connector may heat up and cause a fire.
- **WARNING:** keep the ventilation grilles on the appliance body unobstructed.
- Make sure the appliance plug is accessible after installation.
- Do not place food directly against the air outlet on the interior of the appliance.
- Keep the ventilation openings clear from obstructions.
- Do not place carbonated or fizzy drinks in the freezer

compartment, as this creates pressure in the container, which could explode and damage the appliance.

- WARNING: do not use mechanical appliances or other means to accelerate the defrosting process other than those recommended by Cecotec.
- WARNING: do not damage the refrigeration circuit.
- If the cord is damaged, it must be replaced by the manufacturer, the supplier, or qualified personnel to avoid hazards.
- WARNING: do not use electrical appliances inside the refrigerator.
- We recommend you check the power cord regularly to detect any sign of possible damage. Do not use the appliance if the cord is damaged.
- To avoid injuries or death caused by electric shock, do not use the appliance with your hands wet or over a wet surface.
- You should never use this refrigerator with an extension cord or a multi-socket adaptor. Make sure the appliance is plugged in directly to a power supply.
- When positioning the appliance, make sure there is enough free space at the rear, as it is the main heat outlet. This will allow for adequate ventilation.
- Do not place hot food or drinks in the refrigerator, allow them to cool down to room temperature beforehand.
- Do not place any other appliance on the refrigerator and do not wet it.
- Do not store explosive substances such as aerosols or flammable propellants in this appliance.
- This device is designed for domestic use only and is not intended for bars, restaurants, farmhouses, hotels, motels, and offices.
- WARNING: to avoid any risk due to the instability of the refrigerator, you must install it according to the instructions.

- This appliance has a built-in earthed plug. Make sure the power supply in your house is properly earthed.
- Wait 5 minutes after a power failure before turning the appliance back on. Otherwise, the compressor may get damaged.
- This appliance is not intended to be operated by means of an external timer or separate remote-control system.
- Always handle the appliance carefully to avoid any damage on it.
- Frozen food can cause ice burns if consumed right after removing it from the freezer compartment.
- Do not remove or touch items in the freezer compartment with your hands wet, as it could cause skin abrasions or frost/freeze burns.
- Never use the base, drawers, or door as support.
- Do not overload the door shelves or place too much food on the drawers to prevent items from falling off and damaging the appliance.
- **WARNING:** do not attach multi-socket adaptors or multiple power supplies to the rear part of the appliance.
- To avoid food contamination, please follow the below instructions:
- Opening the door for a long period of time may cause a significant increase in temperature in the appliance compartments.
- Regularly clean the surfaces that come into contact with food and with the accessible draining systems.
- Clean the water tank if it has not been used for 48 hours.
- Store raw meat and fish in proper containers in the freezer, so they do not come into contact with or leak on other food.
- The two-star drawers are suitable for storing pre-frozen food, storing or making ice cream, and making ice cubes.

- Drawers with one, two, or three stars are not suitable for freezing fresh food.
- Before carrying out any maintenance and cleaning task, turn off the appliance and unplug it.
- It is advisable to wait for at least four hours before connecting the appliance to allow oil to flow through the compressor.
- Air must flow around the appliance. Lack of air leads to overheating. To achieve good ventilation, follow the installation instructions.
- Whenever possible, the rear part of the appliance should not be too close to the wall to prevent it from touching or reaching the hot parts (the compressor and the condenser). To avoid risk of fire, follow the installation instructions.
- Make sure that the plug is accessible after installation of the appliance.
- All electrical work required to maintain this appliance must be carried out by a qualified electrician.

## **Refrigerant**

- Isobutane refrigerant (R600a), contained within the refrigeration circuit of the appliance, is a natural gas with a high level of environmental compatibility; however, it is flammable. Make sure that no components of the refrigeration circuit have been damaged during the transport and installation of the appliance.
- **WARNING:** the refrigerant and the insulator gas are flammable. When disposing of the appliance, only dispose of it at an authorised waste-disposal facility. Do not expose it to flames.
- **WARNING:** the appliance contains refrigerant and gases in the insulation. The appliance and gases must be disposed of professionally, as they may cause injuries to eyes or ignition.

Make sure the refrigeration-circuit pipe is not damaged before disposing of it correctly.

-  **WARNING:** risk of fire. If the refrigeration circuit is damaged:
  - Avoid open flames and sources of ignition.
  - Completely air the room where the appliance is located.

## **INSTRUCTIONS DE SÉCURITÉ**

Veillez lire les instructions suivantes avec attention avant d'utiliser cet appareil pour la première fois et conserver ce manuel pour de futures références ou pour tout nouvel utilisateur.

- Il est important de s'assurer que toutes les personnes qui utilisent cet appareil connaissent bien son fonctionnement et ses caractéristiques en matière de sécurité afin d'éviter les erreurs et les accidents non nécessaires.
- Vérifiez que le voltage du réseau électrique de votre maison coïncide avec celui indiqué sur l'étiquette signalétique de ce produit.
- Cet appareil peut être utilisé par des enfants de 8 ans et plus et par des personnes aux capacités physiques, mentales ou sensorielles réduites, ou sans expérience ni connaissances s'ils sont surveillés et/ou ont reçu les informations nécessaires à l'utilisation correcte de l'appareil et qu'ils ont bien compris les risques qu'il implique. Empêchez les enfants de jouer avec le produit. Le nettoyage et l'entretien du produit ne peuvent pas être menés à terme par les enfants.
- Conservez le matériel d'emballage hors de portée des enfants car il existe un risque d'étouffement.
- **AVERTISSEMENT :** si l'éclairage à l'intérieur de l'appareil est endommagé, veuillez contacter le Service Après-Vente officiel de Cecotec. N'essayez pas de le réparer vous-même.

- AVERTISSEMENT : lorsque vous placez l'appareil, veillez à ce que le câble d'alimentation ne soit pas coincé ou endommagé. Un câble écrasé ou endommagé peut devenir chaud et provoquer un incendie.
- AVERTISSEMENT : n'obstruez pas les grilles de ventilation de l'appareil.
- Assurez-vous que vous pouvez accéder à la prise principale de l'appareil après l'installation.
- Ne placez pas d'aliments directement contre la sortie d'air à l'intérieur de l'appareil.
- Maintenez les ouvertures de ventilation libres de toute obstruction.
- Ne placez pas de boissons gazeuses ou effervescentes dans le compartiment congélateur car cela crée une pression dans le récipient qui pourrait exploser et endommager l'appareil.
- AVERTISSEMENT : n'utilisez aucun appareil mécanique ou d'autres moyens qui n'aient pas été recommandés par Cecotec afin d'accélérer le processus de décongélation.
- AVERTISSEMENT : n'endommagez pas le circuit frigorifique.
- Si le câble est endommagé, il doit être remplacé par le fabricant, le distributeur ou du personnel qualifié afin d'éviter tout danger.
- AVERTISSEMENT : n'utilisez pas d'appareils électriques à l'intérieur du réfrigérateur.
- Il est conseillé de vérifier régulièrement que le câble d'alimentation ne présente aucun signe de détérioration. N'utilisez pas l'appareil si son câble est endommagé.
- Pour éviter tout risque de blessure ou de mort par choc électrique, n'utilisez pas l'appareil avec les mains mouillées ou sur une surface mouillée.
- Ce réfrigérateur ne doit pas être utilisé avec une rallonge ou une multiprise. Assurez-vous que l'appareil est branché directement sur une prise de courant.

- Lorsque vous placez l'appareil, veillez à laisser un espace libre à l'arrière, car c'est là que se trouve la principale sortie de chaleur. Cela permettra une ventilation adéquate.
- Ne placez pas d'aliments ou de boissons chauds dans le réfrigérateur, laissez-les d'abord refroidir à température ambiante.
- Ne placez pas d'autres appareils sur le réfrigérateur et ne le mouillez pas.
- Ne stockez pas de substances explosives telles que des aérosols ou des gaz propulseurs inflammables dans l'appareil.
- Cet appareil est conçu pour un usage domestique uniquement et ne doit pas être utilisé dans les bars, restaurants, fermes, hôtels, motels et bureaux.
- **AVERTISSEMENT** : pour éviter tout risque dû à l'instabilité du réfrigérateur, celui-ci doit être installé conformément aux instructions.
- Cet appareil est doté d'une fiche intégrée avec mise à la terre. Assurez-vous que la prise de courant de votre maison est correctement mise à la terre.
- Après une panne de courant, attendez 5 minutes avant de rallumer l'appareil. Dans le cas contraire, le compresseur risque d'être endommagé.
- Cet appareil n'a pas été conçu pour fonctionner à travers des minuteries ou systèmes de contrôle à distance externes.
- Manipulez toujours l'appareil avec soin afin d'éviter de l'abîmer.
- Les aliments congelés peuvent provoquer des brûlures s'ils sont consommés immédiatement après les avoir sortis du compartiment congélateur.
- Ne retirez pas et ne touchez pas les aliments du compartiment congélateur avec vos mains mouillées ou humides, car cela

pourrait provoquer des abrasions de la peau ou des brûlures dues au gel.

- N'utilisez jamais la base, les tiroirs ou la porte comme support.
- Ne surchargez pas les balconnets de la porte et ne placez pas trop d'aliments dans les tiroirs pour éviter que les aliments ne tombent et ne causent des blessures ou des dommages à l'appareil.
- **AVERTISSEMENT** : ne placez pas de multiprises ni autres sources d'alimentation multiples à l'arrière de l'appareil.
- Pour éviter la contamination des aliments, respectez les instructions suivantes :
- L'ouverture prolongée de la porte peut provoquer une augmentation importante de la température dans les compartiments de l'appareil.
- Nettoyez régulièrement les surfaces en contact avec les aliments et les systèmes de drainage accessibles.
- Nettoyez le réservoir d'eau s'il n'a pas été utilisé pendant 48 heures.
- Stockez la viande et le poisson crus dans des récipients adaptés, au réfrigérateur, afin qu'ils n'entrent pas en contact avec d'autres aliments ou ne gouttent pas sur eux.
- Les compartiments à deux étoiles pour aliments surgelés conviennent pour stocker des aliments pré-congelés, pour ranger ou faire des glaces et pour faire des glaçons.
- Les compartiments à une, deux ou trois étoiles ne conviennent pas pour congeler des aliments frais.
- Avant l'entretien et le nettoyage, éteignez l'appareil et débranchez la fiche de la prise de courant.
- Il est conseillé d'attendre au moins quatre heures avant d'allumer l'appareil pour permettre la circulation de l'huile dans le compresseur.



- L'air doit circuler autour de l'appareil ; le manque d'air entraîne une surchauffe. Pour obtenir une bonne ventilation, suivez les instructions d'installation.
- Dans la mesure du possible, l'arrière de l'appareil ne doit pas être trop proche du mur pour éviter qu'il ne touche ou n'atteigne les parties chaudes (compresseur, condenseur). Pour éviter tout risque d'incendie, suivez les instructions d'installation.
- Assurez-vous que la prise de courant est accessible après l'installation de l'appareil.
- Tous les travaux électriques nécessaires pour l'entretien de cet appareil doivent être effectués par un électricien qualifié.

## **Gaz réfrigérant**

- Le réfrigérant isobutane (R600a) est contenu dans le circuit frigorifique de l'appareil ; c'est un gaz naturel très respectueux de l'environnement, mais il est inflammable. Assurez-vous qu'aucun composant du circuit frigorifique n'a été endommagé pendant le transport et l'installation de l'appareil.
- **AVERTISSEMENT** : le réfrigérant et le gaz isolant sont inflammables. Lorsque vous procédez à vous défaire de l'appareil, déposez-le uniquement dans un point de collecte désigné à cet effet. N'exposez pas l'appareil à des flammes nues.
- **AVERTISSEMENT** : les appareils contiennent du réfrigérant et des gaz présents dans l'isolation. L'appareil et les gaz doivent être éliminés par des professionnels car ils peuvent provoquer des blessures aux yeux ou une inflammation. Assurez-vous que le tuyau du circuit frigorifique n'est pas endommagé avant de vous en débarrasser correctement.
-  **AVERTISSEMENT** : risque d'incendie. Si le circuit de refroidissement est endommagé :

- Évitez les flammes nues et les sources d'ignition.
- Ventilez complètement la pièce où se trouve l'appareil.

## **SICHERHEITSHINWEISE**

Lesen Sie die Anweisungen sorgfältig durch, bevor Sie das Gerät zum ersten Mal benutzen, und bewahren Sie die Bedienungsanleitung für spätere Nachschlagzwecke oder neue Benutzer auf.

- Es ist wichtig, dass alle Personen, die das Gerät benutzen, mit der Bedienung und den Sicherheitsfunktionen vertraut sind, um unnötige Fehler und Unfälle zu vermeiden.
- Vergewissern Sie sich, dass die Netzspannung in Ihrem Haus mit der auf dem Typenschild dieses Produkts angegebenen Spannung übereinstimmt.
- Dieses Gerät ist nicht für die Verwendung durch Kinder ab 8 Jahre und Personen gedacht, die geistig oder körperlich behindert sind oder keine ausreichenden Erfahrungen bzw. Kenntnisse besitzen, außer sie wurden hinsichtlich des Gebrauchs des Produkts durch eine Person eingewiesen, die für ihre Sicherheit verantwortlich ist. Kinder sollten nicht mit dem Gerät spielen. Die Reinigung und Wartung darf nicht von unbeaufsichtigten Kindern durchgeführt werden.
- Bewahren Sie das Verpackungsmaterial außerhalb der Reichweite von Kindern auf, da die Gefahr des Erstickens besteht.
- **WARNUNG:** Sollte das Licht im Inneren des Geräts beschädigt sein, wenden Sie sich bitte an den offiziellen technischen Kundendienst von Cecotec. Versuchen Sie nicht, ihn selbst zu reparieren.
- **WARNUNG:** Achten Sie beim Aufstellen des Geräts darauf, dass das Netzkabel nicht eingeklemmt oder beschädigt wird. Ein eingeklemmter oder beschädigter Stecker kann heiß werden und einen Brand verursachen.

- **WARNUNG:** Halten Sie die Lüftungsgitter am Gehäuse des Geräts ungehindert frei.
- Stellen Sie sicher, dass der Hauptanschluss des Geräts nach der Installation zugänglich ist.
- Legen Sie die Lebensmittel nicht direkt gegen den Luftauslass im Inneren des Geräts.
- Halten Sie die Lüftungsöffnungen des Geräts frei von Hindernissen.
- Legen Sie keine kohlenensäurehaltigen oder sprudelnden Getränke in den Gefrierschrank, da dadurch Druck im Behälter entsteht, der explodieren und das Gerät beschädigen könnte.
- **WARNUNG:** Verwenden Sie keine mechanischen Vorrichtungen oder andere Mittel zur Beschleunigung des Abtauprozesses, die nicht von Cecotec empfohlen werden.
- **WARNUNG:** Der Kühlkreislauf darf nicht beschädigt werden.
- Wenn das Kabel beschädigt ist, muss es durch den Hersteller, den Kundendienst oder ähnlich qualifiziertes Personal ersetzt werden, um Gefährdungen zu vermeiden.
- **WARNUNG:** Verwenden Sie keine elektrischen Geräte im Inneren des Kühlschranks.
- Es ist ratsam, den Stromkabel regelmäßig auf Anzeichen von Beschädigungen zu überprüfen; verwenden Sie das Gerät nicht, wenn das Kabel beschädigt ist.
- Um Verletzungen oder den Tod durch Stromschlag zu vermeiden, sollten Sie das Gerät nicht mit nassen Händen oder auf einer nassen Oberfläche bedienen.
- Dieser Kühlschrank darf nicht mit einem Verlängerungskabel oder einer Steckdosenleiste betrieben werden. Vergewissern Sie sich, dass das Gerät direkt an die Netzsteckdose angeschlossen ist.
- Achten Sie bei der Aufstellung des Geräts darauf, dass an der Rückseite ein freier Platz vorhanden ist, da dies der

Hauptheizungsauslass ist. Dadurch wird eine ausreichende Belüftung gewährleistet.

- Stellen Sie keine heißen Speisen oder Getränke in den Kühlschrank, sondern lassen Sie sie erst auf Zimmertemperatur abkühlen.
- Stellen Sie keine anderen Geräte auf den Kühlschrank und lassen Sie ihn nicht nass werden.
- Bewahren Sie keine explosiven Stoffe wie Aerosole oder entflammbare Treibgase in dem Gerät auf.
- Dieses Gerät ist nur für den Hausgebrauch bestimmt und darf nicht in Bars, Restaurants, Bauernhöfen, Hotels, Motels und Büros verwendet werden.
- **WARNUNG:** Um Risiken durch Instabilität des Kühlschranks zu vermeiden, muss er gemäß den Anweisungen installiert werden.
- Dieses Gerät hat einen eingebauten geerdeten Stecker. Stellen Sie sicher, dass die Steckdose in Ihrer Wohnung ordnungsgemäß geerdet ist.
- Warten Sie nach einem Stromausfall 5 Minuten, bevor Sie das Gerät wieder einschalten. Andernfalls kann der Kompressor beschädigt werden.
- Dieses Gerät funktioniert nicht über Timer oder externe Fernbedienungssysteme.
- Betreiben Sie das Gerät immer vorsichtig, um Schäden zu vermeiden.
- Gefrorene Lebensmittel können Gefrierbrand verursachen, wenn sie unmittelbar nach der Entnahme aus dem Gefrierschrank verzehrt werden.
- Nehmen Sie keine Gegenstände aus dem Gefrierschrank und berühren Sie sie nicht mit nassen/feuchten Händen, da dies zu Hautabschürfungen oder Frost-/Gefrierbrand führen kann.

- Benutzen Sie niemals den Boden, die Schubladen oder die Tür als Stütze.
- Überladen Sie die Türablagen nicht und legen Sie nicht zu viele Lebensmittel in die Schubladen, um zu verhindern, dass Gegenstände herausfallen und Verletzungen oder Schäden am Gerät verursachen.
- **WARNUNG:** Legen Sie keine Mehrfachsteckdosenleisten oder Mehrfachnetzteile auf die Rückseite des Geräts.
- Um eine Verunreinigung der Lebensmittel zu vermeiden, beachten Sie die folgenden Hinweise:
  - Längeres Öffnen der Tür kann einen erheblichen Temperaturanstieg in den Fächern des Geräts verursachen.
  - Reinigen Sie regelmäßig die Oberflächen, die mit Lebensmitteln in Berührung kommen, und die zugänglichen Abflusssysteme.
  - Reinigen Sie den Wassertank, wenn er 48 Stunden lang nicht benutzt worden ist.
  - Bewahren Sie rohes Fleisch und rohen Fisch in geeigneten Behältern im Kühlschrank auf, damit sie nicht mit anderen Lebensmitteln in Berührung kommen oder auf diese tropfen.
  - Die Zwei-Sterne-Tiefkühlfächer eignen sich für die Lagerung von Tiefkühlkost, die Aufbewahrung oder Herstellung von Eiscreme und die Herstellung von Eiswürfeln.
  - Fächer mit einem, zwei oder drei Sternen sind nicht zum Einfrieren frischer Lebensmittel geeignet.
  - Schalten Sie das Gerät vor Reinigungs- und Wartungsarbeiten aus und ziehen Sie den Netzstecker aus der Steckdose.
  - Es ist ratsam mindestens vier Stunden zu warten, bevor Sie das Gerät einschalten, damit das Öl in den Kompressor fließen kann.
  - Die Luft muss um das Gerät zirkulieren; Luftmangel führt zu Überhitzung. Für eine gute Belüftung ist die Installationsanleitung zu beachten.

- Die Rückseite des Geräts sollte nicht zu nah an der Wand stehen wenn es möglich ist, um zu verhindern, dass es heiße Teile (Kompressor, Verflüssiger) berührt oder erreicht. Um die Gefahr eines Brandes zu vermeiden, befolgen Sie die Installationsanweisungen.
- Stellen Sie sicher, dass der Netzstecker nach der Installation des Geräts zugänglich ist.
- Alle elektrischen Arbeiten, die zur Wartung dieses Geräts erforderlich sind, müssen von einem qualifizierten Elektriker durchgeführt werden.

## Kühlmittel

- Das Kältemittel Isobutan (R600a) ist im Kältemittelkreislauf des Geräts enthalten; es ist ein natürliches Gas mit hoher Umweltverträglichkeit, aber brennbar. Achten Sie während des Transports und der Installation des Geräts darauf, dass keine Komponenten des Kältemittelkreislaufs beschädigt werden.
- **WARNUNG:** Kältemittel und Isoliergas sind brennbar. Zur Entsorgung muss das Gerät an ein Zentrum geliefert werden, das auf die Entsorgung dieser Art von Abfällen spezialisiert ist. Setzen Sie das Gerät keiner offenen Flamme aus.
- **WARNUNG:** Die Geräte enthalten Kältemittel und Gase in der Isolierung. Das Gerät und die Gase müssen auf eine professionelle Weise entsorgt werden, da sie Augenverletzungen verursachen oder sich entzünden können. Stellen Sie vor der ordnungsgemäßen Entsorgung sicher, dass die Leitungen des Kältemittelkreislaufs nicht beschädigt sind.
-  **WARNUNG:** Brandgefahr/brennbare Materialien. Beachten Sie Folgendes, wenn der Kältemittelkreislauf beschädigt ist:

- Vermeiden Sie offenes Feuer und Zündquellen.
- Lüften Sie gründlich den Raum, in dem sich das Gerät befindet.

## **ISTRUZIONI DI SICUREZZA**

Leggere le seguenti istruzioni attentamente prima di utilizzare l'apparecchio per la prima volta e conservare questo manuale per consultazioni future o nuovi utenti.

- È importante assicurarsi che tutte le persone che usano l'apparecchio abbiano familiarità con il suo funzionamento e le caratteristiche di sicurezza per evitare errori e incidenti.
- Verificare che la tensione di rete della propria abitazione sia uguale a quella indicata sull'etichetta di identificazione di questo apparecchio.
- Questo apparecchio può essere usato da bambini a partire dagli 8 anni e persone con capacità fisiche, sensoriali o mentali limitate, o con mancanza di esperienza e conoscenza solo sotto supervisione o avendo ricevuto istruzioni riguardanti l'uso dell'apparecchio in modo sicuro e comprendendo i rischi che lo stesso implica. Non permettere ai bambini di giocare con l'apparecchio. La pulizia e la manutenzione non devono essere eseguite da bambini non sorvegliati.
- Tenere il materiale d'imballaggio fuori dalla portata dei bambini per evitare il rischio di soffocamento.
- **ATTENZIONE:** se l'illuminazione all'interno dell'apparecchio è danneggiata, contattare il Servizio di Assistenza Tecnica ufficiale di Cecotec. Non cercare di ripararla per conto proprio.
- **ATTENZIONE:** quando si posiziona l'apparecchio, accertarsi che il cavo di alimentazione non sia incastrato o danneggiato. Un cavo schiacciato o danneggiato può surriscaldarsi e causare un incendio.

- ATTENZIONE: non ostruire le griglie di ventilazione situate sull'involucro dell'apparecchio.
- Assicurarsi di poter accedere alla spina principale dell'apparecchio dopo averlo installato.
- Non posizionare gli alimenti direttamente sull'uscita d'aria all'interno dell'apparecchio.
- Mantenere le aperture di ventilazione dell'apparecchio libere da ostruzioni.
- Non mettere bevande gassate o effervescenti nel vano freezer, poiché questo creerebbe pressione causando possibili esplosioni o danni all'apparecchio.
- ATTENZIONE: non utilizzare dispositivi meccanici o altri mezzi per accelerare il processo di scongelamento non suggeriti da Cecotec.
- ATTENZIONE: non danneggiare il circuito frigorifero.
- Se il cavo è danneggiato, deve essere sostituito dal produttore, dal rivenditore o da persone qualificate per evitare eventuali pericoli.
- ATTENZIONE: non utilizzare apparecchi elettrici all'interno del frigorifero.
- Si raccomanda di controllare regolarmente il cavo di alimentazione per eventuali segni di danni. Se il cavo è danneggiato, smettere di usare l'apparecchio e contattare il Servizio di Assistenza Tecnica ufficiale di Cecotec.
- Per evitare lesioni o morte da scosse elettriche, non utilizzare l'apparecchio con le mani bagnate o su una superficie bagnata.
- Non usare questo frigorifero con una prolunga o una ciabatta. Assicurarsi che l'apparecchio sia collegato direttamente alla presa di corrente.
- Quando si posiziona l'apparecchio, assicurarsi che vi sia dello spazio libero nella parte posteriore, poiché qui si trova



l'uscita principale del calore. Questo permetterà un'adeguata ventilazione.

- Non mettere cibi o bevande calde nel frigorifero, lasciarli prima raffreddare a temperatura ambiente.
- Non mettere altri oggetti sopra l'apparecchio e non bagnarlo.
- Non conservare nell'apparecchio sostanze esplosive come aerosol o propellenti infiammabili.
- Questo apparecchio è stato progettato solo per uso domestico e non può essere utilizzato in bar, ristoranti, aziende agricole, alberghi, motel e uffici.
- **ATTENZIONE:** per evitare rischi dovuti all'instabilità del frigorifero, quest'ultimo deve essere installato secondo le istruzioni.
- Questo apparecchio ha una spina con messa a terra incorporata. Assicurarsi che la presa di corrente della propria casa sia dotata di messa a terra.
- Attendere 5 minuti dopo un'interruzione di corrente prima di riaccendere l'apparecchio. In caso contrario, il compressore potrebbe danneggiarsi.
- Questo apparecchio non è stato progettato per funzionare tramite timer o sistemi di controllo remoto esterni.
- Maneggiare con cura l'apparecchio per evitare eventuali danni.
- Gli alimenti congelati possono causare ustioni da congelamento se consumati immediatamente dopo la rimozione dal vano freezer.
- Non rimuovere o toccare gli oggetti nel vano freezer con le mani bagnate/umide, poiché ciò potrebbe causare abrasioni cutanee o ustioni da gelo/disgelo.
- Non usare mai la base, i cassetti o lo sportello come appoggio.
- Non sovraccaricare i ripiani dello sportello né mettere troppi alimenti nei cassetti per evitare che gli oggetti cadano provocando lesioni o danni all'apparecchio.

- **ATTENZIONE:** non collocare ciabatte multipresa o simili nella parte posteriore dell'apparecchio.
- Al fine di evitare la contaminazione degli alimenti, rispettare le seguenti istruzioni:
- L'apertura prolungata della porta può causare un aumento significativo della temperatura nei vani dell'apparecchio.
- Pulire regolarmente le superfici che sono a contatto con gli alimenti e tutti i sistemi di drenaggio accessibili.
- Pulire il serbatoio dell'acqua se non è stato usato per 48 ore.
- Conservare la carne e il pesce crudi in recipienti appositi nel frigorifero in modo che non entrino in contatto o sgocciolino su altri alimenti.
- I cassetti per i surgelati con due stelle sono adatti a conservare gli alimenti precongelati, conservare o fare il gelato così come cubetti di ghiaccio.
- I cassetti con una, due o tre stelle non sono adatti al congelamento di alimenti freschi.
- Prima di effettuare la manutenzione e la pulizia, spegnere l'apparecchio e staccare la spina dalla presa di corrente.
- Si consiglia di aspettare almeno quattro ore prima di accendere l'apparecchio per permettere all'olio di fluire nel compressore.
- L'aria deve circolare intorno all'apparecchio; la mancanza d'aria porta al surriscaldamento. Per ottenere una buona ventilazione, seguire le istruzioni di installazione.
- Quando possibile, la parte posteriore dell'apparecchio non deve stare troppo attaccata al muro per evitare che quest'ultimo tocchi parti calde (compressore, condensatore). Per evitare il rischio di incendio, seguire le istruzioni di installazione.
- Assicurarsi che la spina di alimentazione sia accessibile dopo l'installazione dell'apparecchio.

- Tutti i lavori elettrici necessari alla manutenzione di questo apparecchio devono essere eseguiti da un elettricista qualificato.

## Refrigerante

- Il refrigerante isobutano (R600a), contenuto nel circuito frigorifero dell'apparecchio, è un gas naturale con un alto livello di compatibilità ambientale; ciò nonostante, è infiammabile. Assicurarsi che nessun componente del circuito frigorifero sia stato danneggiato durante il trasporto e l'installazione dell'apparecchio.
- **ATTENZIONE:** il refrigerante e il gas dell'isolante sono infiammabili. Quando si smaltisce l'apparecchio, smaltirlo solo in un impianto di smaltimento autorizzato. Non esporre a fiamme libere.
- **ATTENZIONE:** l'apparecchio contiene refrigerante e gas nell'isolamento. L'apparecchio e i gas devono essere smaltiti in modo professionale, poiché possono causare lesioni agli occhi o incendi. Assicurarsi che le tubazioni del circuito del refrigerante non siano danneggiate prima di un corretto smaltimento.
-  **ATTENZIONE:** rischio di incendio. Se il circuito del refrigerante è danneggiato:
- Evitare fiamme aperte e fonti di ignizione.
- Ventilare completamente la stanza dove si trova l'apparecchio.

## INSTRUÇÕES DE SEGURANÇA

Leia atentamente as instruções antes de utilizar este aparelho pela primeira vez e guarde o manual para referência futura ou para novos utilizadores.

- É importante assegurar que todas as pessoas que utilizam o aparelho estejam familiarizadas com o seu funcionamento e características de segurança para evitar erros e acidentes desnecessários.
- Verifique se a tensão de rede em sua casa é a mesma que a indicada na etiqueta de classificação deste aparelho.
- Este aparelho pode ser utilizado por crianças a partir dos 8 anos de idade e por pessoas com capacidades físicas, sensoriais ou mentais reduzidas ou com falta de experiência e conhecimentos, se lhes tiver sido dada supervisão ou instruções relativas à utilização do aparelho e se compreenderem os perigos envolvidos. Não permita que as crianças brinquem com o dispositivo. A limpeza e a manutenção não devem ser efetuadas por crianças não supervisionadas.
- Mantenha o material de embalagem fora do alcance das crianças, pois existe um risco de asfixia.
- ADVERTÊNCIA: se a lâmpada no interior do aparelho estiver danificada, contacte o Serviço de Assistência Técnica da Cecotec. Não tente repará-la por si próprio.
- ADVERTÊNCIA: ao posicionar o aparelho, certifique-se de que o cabo de alimentação não esteja preso ou danificado. Um conector esmagado ou danificado pode ficar quente e causar um incêndio.
- AVISO: mantenha as grelhas de ventilação do aparelho desobstruídas.
- Certifique-se de que pode aceder ao conector principal do aparelho após a instalação.

- Não coloque os alimentos diretamente contra a saída de ar da parede traseira.
- Mantenha as aberturas de ventilação do aparelho livres de obstruções.
- Não coloque bebidas carbonatadas ou efervescentes no congelador, pois isso cria pressão no recipiente e pode explodir e danificar o aparelho.
- ADVERTÊNCIA: não utilize dispositivos mecânicos ou outros meios para acelerar o processo de descongelamento que não sejam recomendados pela Cecotec.
- ADVERTÊNCIA: não danificar o circuito de arrefecimento.
- Se o cabo for danificado, deve ser substituído pelo fabricante, pelo distribuidor ou por pessoal com qualificações semelhantes, a fim de evitar perigos.
- ADVERTÊNCIA: não utilize aparelhos elétricos no interior do frigorífico.
- É aconselhável verificar regularmente o cabo de alimentação para detetar quaisquer sinais de danos, não utilizar o aparelho se o cabo estiver danificado.
- Para evitar ferimentos ou morte por choque elétrico, não opere o aparelho com as mãos molhadas ou sobre uma superfície molhada.
- Este aparelho não deve ser utilizado com um cabo de extensão ou um terminal de alimentação. Certifique-se de que o aparelho está ligado diretamente à tomada principal.
- Ao posicionar o aparelho, certifique-se de que há espaço livre na parte de trás, uma vez que esta é a principal saída de calor. Isto permitirá uma ventilação adequada.
- Não coloque alimentos ou bebidas quentes no frigorífico, deixe-os arrefecer primeiro até à temperatura ambiente.
- Não coloque quaisquer outros aparelhos em cima do frigorífico e não o molhe.

- Não armazene substâncias explosivas tais como aerossóis ou propulsores inflamáveis neste aparelho.
- Este aparelho foi desenhado apenas para uso doméstico e não para uso em cafés, restaurantes, quintas, hotéis, motéis e escritórios.
- ADVERTÊNCIA: para evitar riscos devido à instabilidade do aparelho, este deve ser instalado de acordo com as instruções.
- Este aparelho tem uma ficha de ligação à terra incorporada. Certifique-se de que a tomada de corrente em sua casa esteja devidamente ligada à terra.
- Espere 5 minutos após uma falha de energia antes de voltar a ligar o aparelho. Caso contrário, o compressor pode ser danificado.
- Este aparelho não foi desenhado para funcionar através de temporizadores ou sistemas de controlo remoto externos.
- Manuseie o aparelho sempre com cuidado para evitar que se danifique.
- Os alimentos congelados podem causar queimaduras no congelador se consumidos imediatamente após a sua remoção do compartimento congelador.
- Não retire nem toque nos artigos do congelador com as mãos molhadas/húmidas, pois isto pode causar abrasões na pele ou queimaduras por congelamento.
- Nunca utilize a base, gavetas ou porta como suporte.
- Não sobrecarregue as prateleiras das portas ou coloque demasiados alimentos nas gavetas para evitar que os artigos caiam e causem ferimentos ou danos no aparelho.
- ADVERTÊNCIA: não coloque extensões elétricas para múltiplas fichas nem fontes de alimentação múltiplas na parte traseira do aparelho.
- Para evitar a contaminação dos alimentos, observe as seguintes instruções:

- A abertura prolongada da porta pode causar um aumento significativo da temperatura nos compartimentos do aparelho.
- Limpe regularmente as superfícies que podem estar em contacto com alimentos e todos os sistemas de drenagem acessíveis.
- Limpe o depósito de água se não tiver sido utilizado durante 48 horas.
- Guarde a carne e o peixe crus em recipientes adequados no frigorífico para que não entrem em contacto ou pinguem para outros alimentos.
- Os compartimentos para alimentos congelados de duas estrelas são adequados para armazenar alimentos pré-congelados, armazenar ou fazer gelados e cubos de gelo.
- Os compartimentos com uma, duas ou três estrelas não são adequados para congelar alimentos frescos.
- Antes da manutenção e limpeza, desligue o aparelho e desconecte a ficha da tomada da rede elétrica principal.
- É aconselhável esperar pelo menos quatro horas antes de ligar o aparelho para permitir que o óleo flua para o compressor.
- O ar deve circular à volta do aparelho; a falta de ar leva ao sobreaquecimento. Para uma boa ventilação, siga as instruções de instalação.
- Sempre que possível, a parte de trás do aparelho não deve estar demasiado próxima da parede para evitar que toque ou chegue às partes quentes (compressor, condensador). Para evitar o risco de incêndio, siga as instruções de instalação.
- Certifique-se de que a ficha de alimentação está acessível após a instalação do aparelho.
- Todos os trabalhos elétricos necessários para a manutenção

deste aparelho devem ser efetuados por um electricista qualificado.

## Refrigerante

- O refrigerante isobutano (R600a) está contido dentro do circuito de arrefecimento do aparelho; é um gás natural com um elevado nível de compatibilidade ambiental, no entanto, é inflamável. Certifique-se de que nenhum componente do sistema de arrefecimento foi danificado durante o transporte e instalação do aparelho.
- ADVERTÊNCIA: o refrigerante e o gás isolante são inflamáveis. Ao eliminar o aparelho, descarte-o apenas numa instalação de eliminação de resíduos autorizada. Não o exponha às chamas.
- ADVERTÊNCIA: os aparelhos contêm refrigerante e gases no isolamento. O aparelho e os gases devem ser eliminados profissionalmente, pois podem causar lesões nos olhos ou incêndios. Certifique-se de que o tubo do sistema de arrefecimento não tenha sido danificado antes de o eliminar corretamente.
-  ADVERTÊNCIA: risco de incêndio. Se o sistema de arrefecimento for danificado:
- Evite chamas abertas e fontes de inflamação.
- Ventile completamente o quarto onde se encontrar o aparelho.



## VEILIGHEIDSVOORSCHRIFTEN

Lees de volgende instructies zorgvuldig door en bewaar deze handleiding voor toekomstige raadpleging of nieuwe gebruikers.

- Het is belangrijk dat alle personen die het apparaat gebruiken, vertrouwd zijn met de werking en de veiligheidskenmerken ervan om onnodige fouten en ongelukken te voorkomen.
- Controleer of de netspanning in uw huis gelijk is aan de spanning die op het typeplaatje van dit product staat aangegeven.
- Dit toestel kan gebruikt worden door kinderen vanaf 8 jaar en personen met een verminderd fysiek, zintuiglijk of mentaal vermogen of met een gebrek aan ervaring en kennis, indien ze onder toezicht staan of als ze instructies hebben gekregen betreffende het veilige gebruik van het toestel en ze de risico's begrijpen die ermee verbonden zijn. Kinderen mogen niet met het toestel spelen. De reiniging en het onderhoud van het apparaat mogen niet door kinderen worden uitgevoerd zonder toezicht.
- Houd verpakkingsmateriaal buiten het bereik van kinderen, aangezien er verstikkingsgevaar bestaat.
- **WAARSCHUWING:** als de binnenverlichting beschadigd is, neem dan contact op met de Technische Dienst van Cecotec. Probeer het niet zelf te repareren.
- **WAARSCHUWING:** let er bij het plaatsen van het apparaat op dat het netsnoer niet bekneld of beschadigd raakt. Een verbrijzelde of beschadigde connector kan heet worden en brand veroorzaken.
- **WAARSCHUWING:** houd de ventilatieroosters op de behuizing van het apparaat vrij.
- Zorg ervoor dat u na de installatie bij de hoofdstekker van het toestel kunt.

- Plaats geen voedsel direct tegen de luchtuitlaat in het apparaat.
- Houd de ventilatieopeningen van het product vrij van obstructies.
- Plaats geen koolzuurhoudende of bruisende dranken in de vriezer, omdat dit druk veroorzaakt, het kan exploderen en het apparaat kan beschadigen.
- WAARSCHUWING: gebruik geen mechanische apparaten of andere middelen om het ontdooiproces te versnellen die niet door Cecotec worden aanbevolen.
- WAARSCHUWING: beschadig het koelcircuit niet.
- Als de kabel beschadigd is, moet hij door de fabrikant, de distributeur of soortgelijk gekwalificeerd personeel worden vervangen om gevaar te voorkomen.
- WAARSCHUWING: gebruik geen elektrische apparaten in de koelkast.
- Wij raden aan het netsnoer regelmatig te controleren op eventuele tekenen van beschadiging; gebruik het toestel niet als het snoer beschadigd is.
- Om letsel of de dood door elektrische schokken te voorkomen, mag u het apparaat niet bedienen met natte handen of op een nat oppervlak.
- Deze koelkast mag niet worden gebruikt met een verlengsnoer of een stekkerdoos. Zorg ervoor dat de stekker van het apparaat rechtstreeks in het stopcontact zit.
- Bij het plaatsen van het toestel moet u ervoor zorgen dat er vrije ruimte is aan de achterkant, aangezien dit de belangrijkste warmte-uitgang is. Dit zorgt voor voldoende ventilatie.
- Zet geen warme levensmiddelen of dranken in de koelkast, laat ze eerst afkoelen tot kamertemperatuur.
- Plaats geen andere apparaten op de koelkast en maak hem niet nat.

- Bewaar geen explosieve stoffen zoals spuitbussen of ontvlambare drijfgassen in dit apparaat.
- Dit apparaat is uitsluitend bestemd voor huishoudelijk gebruik en is niet bestemd voor gebruik in bars, restaurants, boerderijen, hotels, motels en kantoren.
- **WAARSCHUWING:** om risico's als gevolg van instabiliteit van de koelkast te voorkomen, moet deze volgens de instructies worden geïnstalleerd.
- Dit apparaat heeft een ingebouwde geaarde stekker. Zorg ervoor dat het stopcontact in uw huis goed geaard is.
- Wacht na een stroomonderbreking 5 minuten alvorens het toestel weer in te schakelen. Anders kan de compressor beschadigd raken.
- Dit toestel is niet ontworpen om via timers of externe afstandsbedieningen te werken.
- Behandel het toestel altijd voorzichtig om beschadiging te voorkomen.
- Bevroren voedsel kan vriesbrand veroorzaken als het onmiddellijk na verwijdering uit het vriezer wordt geconsumeerd.
- Verwijder geen voorwerpen uit het vriezer en raak ze niet aan met natte/vochtige handen, omdat dit kan leiden tot schaafwonden of brandwonden als gevolg van bevriezing.
- Gebruik nooit de bodem, de laden of de deur als steun.
- Overlaad de deurvakken en planken niet en plaats niet te veel voedsel in de laden om te voorkomen dat er voorwerpen uitvallen en letsel of schade aan het apparaat veroorzaken.
- **WAARSCHUWING:** bevestig geen stekkerdozen met meerdere stekkers of meerdere voedingen aan de achterkant van het apparaat.
- Neem de volgende instructies in acht om verontreiniging van voedsel te voorkomen:

- Langdurig openen van de deur kan een aanzienlijke temperatuurstijging in de compartimenten van het toestel veroorzaken.
- Regelmatig reinigen van oppervlakken die met levensmiddelen in aanraking komen en van toegankelijke afvoersystemen.
- Maak het waterreservoir schoon als het 48 uur niet gebruikt is.
- Bewaar rauw vlees en rauwe vis in geschikte verpakkingen in de koelkast, zodat ze niet in contact komen met andere levensmiddelen of erop kunnen druppelen.
- De diepvriesvakken met twee sterren zijn geschikt voor het bewaren van voorgebakken levensmiddelen, het bewaren of bereiden van ijs en het maken van ijsblokjes.
- Compartimenten met één, twee of drie sterren zijn niet geschikt voor het invriezen van verse levensmiddelen.
- Schakel het apparaat uit en trek de netstekker uit het stopcontact voordat u onderhoud en reiniging uitvoert.
- Het is raadzaam ten minste vier uur te wachten alvorens het apparaat in te schakelen, zodat de olie in de compressor kan vloeien.
- Lucht moet rond het toestel circuleren; gebrek aan lucht leidt tot oververhitting. Voor een goede ventilatie, volg de installatie-instructies.
- Indien mogelijk mag de achterkant van het product niet te dicht bij de muur staan om te voorkomen dat het hete onderdelen (compressor, condensor) aanraakt of bereikt. Volg de installatie-instructies om het risico van brand te vermijden.
- Zorg ervoor dat de stekker toegankelijk is na de installatie van het toestel.
- Alle elektrische werkzaamheden die nodig zijn voor het

onderhoud van dit toestel moeten worden uitgevoerd door een gekwalificeerde elektricien.

## Koelvloeistof

- ISO-butaan koudemiddel (R600a) bevindt zich in het koudemiddelcircuit van het apparaat; het is een natuurlijk gas met een hoge mate van milieuvriendelijkheid, maar het is ontvlambaar. Controleer of tijdens het vervoer en de installatie van het apparaat geen onderdelen van het koelcircuit beschadigd zijn.
- WAARSCHUWING: koelmiddelenisolatiegas zijn ontvlambaar. Als u het apparaat wilt weggooien, doe dat dan alleen bij een erkend afvalverwerkingsbedrijf. Niet blootstellen aan vlammen.
- WAARSCHUWING: koelkasten bevatten koelmiddel en gassen in de isolatie. De koeler en de gassen moeten vakkundig worden afgevoerd, omdat ze letsel aan de ogen of ontsteking kunnen veroorzaken. Controleer of de leiding van het koelcircuit niet beschadigd is voordat u deze op de juiste wijze afvoert.
-  WAARSCHUWING: brandgevaar. Als het koelcircuit beschadigd is:
  - Vermijd open vuur en ontstekingsbronnen.
  - Ventileer de ruimte waar het apparaat zich bevindt volledig.

## INSTRUKCJA BEZPIECZEŃSTWA

Prosimy o uważne przeczytanie instrukcji przed pierwszym użyciem tego urządzenia i zachowanie jej do wykorzystania w przyszłości lub dla nowych użytkowników.

- Należy upewnić się, że wszystkie osoby korzystające z urządzenia są zaznajomione z jego obsługą i zabezpieczeniami, aby uniknąć niepotrzebnych błędów i wypadków.
- Sprawdź, czy napięcie sieci elektrycznej w Twoim domu jest takie samo, jak napięcie wskazane na etykiecie znamionowej tego produktu.
- Ten produkt może być używany przez osoby o ograniczonych zdolnościach fizycznych, sensorycznych lub umysłowych lub bez doświadczenia i wiedzy, jeśli są one nadzorowane lub otrzymały instrukcje dotyczące bezpiecznego korzystania z urządzenia i rozumieją związane z tym ryzyko. Dzieci nie mogą bawić się urządzeniem. Czyszczenie i konserwacja urządzenia nie mogą być wykonywane przez dzieci.
- Opakowanie należy przechowywać w miejscu niedostępnym dla dzieci, ponieważ istnieje ryzyko uduszenia.
- UWAGA: jeśli oświetlenie wewnętrzne jest uszkodzone, skontaktuj się z oficjalnym Serwisem Pomocy Technicznej Cecotec. Nie próbuj samodzielnie go naprawiać.
- OSTRZEŻENIE: podczas stawiania urządzenia upewnij się, że przewód zasilania nie jest przytrzaśnięty lub uszkodzony. Przygniecione lub uszkodzone złącze może się nagrzać i spowodować pożar.
- UWAGA: utrzymywać kratki wentylacyjne obudowy urządzenia w czystości.
- Upewnij się, że po zainstalowaniu masz dostęp do głównego złącza urządzenia.
- Nie umieszczaj żywności bezpośrednio przy wylocie powietrza wewnątrz urządzenia.

- Otwory wentylacyjne produktu powinny być wolne od przeszkód.
- Nie należy umieszczać napojów gazowanych lub musujących w komorze zamrażarki, ponieważ powoduje to wzrost ciśnienia w pojemniku, co może doprowadzić do eksplozji i uszkodzenia urządzenia.
- UWAGA: nie należy używać urządzeń mechanicznych lub innych środków do przyspieszenia procesu rozmrażania, które nie są zalecane przez Cecotec.
- UWAGA: nie wolno uszkodzić układu chłodzenia.
- Jeśli przewód jest uszkodzony, musi zostać wymieniony przez producenta, dystrybutora lub osobę o podobnych kwalifikacjach, aby uniknąć zagrożenia.
- UWAGA: nie używaj urządzeń elektrycznych wewnątrz lodówki.
- Zaleca się regularne sprawdzanie przewodu zasilającego pod kątem jakichkolwiek oznak uszkodzenia; nie używaj urządzenia, jeśli przewód jest uszkodzony.
- Aby uniknąć obrażeń lub śmierci w wyniku porażenia prądem, nie należy obsługiwać urządzenia mokrymi rękami lub na mokrej powierzchni.
- Nie wolno używać tej lodówki z przedłużaczem lub listwą zasilającą. Upewnij się, że urządzenie jest podłączone bezpośrednio do gniazdka.
- Podczas ustawiania urządzenia upewnij się, że z tyłu jest wolna przestrzeń, ponieważ znajduje się tam główny wylot ciepła. Umożliwi to odpowiednią wentylację.
- Nie wkładaj gorących potraw ani napojów do lodówki, pozwól im najpierw ostygnąć do temperatury pokojowej.
- Nie umieszczaj żadnych innych urządzeń na lodówce i nie mocz jej.
- W urządzeniu nie należy przechowywać substancji

wybuchowych, takich jak aerozole lub łatwopalne propelenty.

- To urządzenie przeznaczone jest wyłącznie do użytku domowego i nie nadaje się do użytku w barach, restauracjach, gospodarstwach rolnych, hotelach, motelach i biurach.
- **OSTRZEŻENIE:** Aby uniknąć ryzyka związanego z niestabilnością lodówki, należy ją zainstalować zgodnie z instrukcją.
- To urządzenie ma wbudowaną wtyczkę uziemiającą. Upewnij się, że domowe gniazdko elektryczne jest dobrze uziemione.
- Odczekaj 5 minut po awarii zasilania przed ponownym podłączeniem urządzenia. W przeciwnym razie kompresor może ulec uszkodzeniu.
- To urządzenie nie jest przeznaczone do obsługi za pomocą zewnętrznych minutników lub systemów zdalnego sterowania.
- Zawsze należy obchodzić się z urządzeniem ostrożnie, aby uniknąć uszkodzeń.
- Mrożona żywność może powodować odmrożenia, jeśli zostanie spożyta natychmiast po wyjęciu z komory zamrażarki.
- Nie wyjmuj ani nie dotykaj przedmiotów w komorze zamrażarki mokrymi/wilgotnymi rękami, ponieważ może to spowodować otarcia skóry lub odmrożenia.
- Nigdy nie używaj podstawy, szuflad ani drzwi do podparcia.
- Nie przeciążaj półek w drzwiach ani nie umieszczaj zbyt dużej ilości żywności w szufladach, aby zapobiec wypadnięciu przedmiotów i spowodowaniu obrażeń ciała lub uszkodzenia urządzenia.
- **OSTRZEŻENIE:** Nie umieszczaj listew zasilających z wieloma wtyczkami lub wieloma zasilaczami z tyłu urządzenia.
- Aby uniknąć zanieczyszczenia żywności, postępuj zgodnie z poniższymi instrukcjami:



- Długotrwałe otwieranie drzwi może spowodować znaczny wzrost temperatury w komorach urządzenia.
- Regularnie czyść powierzchnie, które mogą mieć kontakt z żywnością i dostępne systemy odpływowe.
- Wyczyść zbiornik na wodę, jeśli nie był używany przez 48 godzin.
- Przechowuj surowe mięso i ryby w odpowiednich pojemnikach w lodówce, aby nie miały kontaktu z innymi produktami spożywczymi ani nie kapaty na nie.
- Dwugwiazdkowe komory na mrożonki nadają się do przechowywania wstępnie zamrożonej żywności, przechowywania lub robienia lodów i robienia kostek lodu.
- Komory z jedną, dwiema lub trzema gwiazdkami nie nadają się do zamrażania świeżej żywności.
- Przed przystąpieniem do konserwacji i czyszczenia należy wyłączyć urządzenie i wyjąć wtyczkę z gniazdka elektrycznego.
- Zaleca się odczekanie co najmniej czterech godzin przed podłączeniem urządzenia, aby olej mógł spłynąć do sprężarki.
- Powietrze musi krążyć wokół urządzenia; brak powietrza powoduje przegrzanie. Aby uzyskać dobrą wentylację, postępuj zgodnie z instrukcjami instalacji.
- Jeśli to możliwe, tył urządzenia nie powinien znajdować się zbyt blisko ściany, aby nie dotykał lub nie dosięgał gorących części (sprężarki, kondensatora). Aby uniknąć ryzyka pożaru, postępuj zgodnie z instrukcjami instalacji.
- Upewnij się, że wtyczka zasilania jest łatwo dostępna po zainstalowaniu urządzenia.
- Wszystkie prace elektryczne wymagane do konserwacji tego urządzenia muszą być wykonywane przez wykwalifikowanego elektryka.

## Czynnik chłodniczy

- Izobutan (R600a) znajduje się w obwodzie chłodniczym urządzenia; jest to gaz ziemny o wysokim stopniu przyjazności dla środowiska, jednak jest łatwopalny. Upewnij się, że żaden element w obwodzie chłodniczym nie został uszkodzony podczas przenoszenia i instalacji urządzenia.
- OSTRZEŻENIE: czynnik chłodniczy i gaz izolacyjny są łatwopalne. Urządzenie należy utylizować wyłącznie w autoryzowanym punkcie utylizacji odpadów. Nie wystawiaj go na działanie płomieni.
- OSTRZEŻENIE: urządzenia zawierają czynnik chłodniczy i gazy w izolacji. Urządzenie i gazy należy utylizować w sposób profesjonalny, ponieważ mogą spowodować obrażenia oczu lub zapłon. Przed właściwą utylizacją należy upewnić się, że rury obwodu chłodniczego nie jest uszkodzony.
-  UWAGA: ryzyko pożaru. Jeśli obwód chłodniczy jest uszkodzony:
- Unikaj otwartego ognia i źródeł zapłonu.
- Dokładnie przewietrz pomieszczenie, w którym znajduje się urządzenie.

## BEZPEČNOSTNÍ POKYNY

Přečtěte si pozorně návod k použití před prvním použitím tohoto spotřebiče a uschovejte jej pro budoucí použití nebo pro nové uživatele.

- Je důležité zajistit, aby všechny osoby používající spotřebič byly obeznámeny s jeho provozem a bezpečnostními opatřeními, aby se předešlo zbytečným chybám a nehodám.
- Zkontrolujte, zda je síťové napětí ve vaší domácnosti stejné jako napětí uvedené na typovém štítku tohoto výrobku.
- Tento spotřebič mohou používat děti od 8 let a starší a osoby se sníženými fyzickými, smyslovými nebo duševními schopnostmi nebo s nedostatkem zkušeností a znalostí, pokud jsou pod dohledem nebo byly poučeny o používání spotřebiče a rozumí souvisejícím nebezpečím. Děti si se spotřebičem nesmí hrát. Čištění a údržbu nesmí provádět děti bez dozoru.
- Obalový materiál uchovávejte mimo dosah dětí, protože hrozí nebezpečí udušení.
- UPOZORNĚNÍ: pokud se vnitřní osvětlení poškodí, obraťte se na Oficiální technickou asistenční službu společnosti Cecotec. Nepokoušejte se o opravu sami.
- VAROVÁNÍ: Při umísťování spotřebiče dbejte na to, aby nedošlo k zachycení nebo poškození napájecího kabelu. Stlačený nebo poškozený konektor se může zahřát a způsobit požár.
- VAROVÁNÍ: udržujte větrací mřížky na krytu spotřebiče průchodné.
- Ujistěte se, že po instalaci máte přístup k hlavnímu konektoru spotřebiče.
- Nepokládejte potraviny přímo k výstupu vzduchu uvnitř spotřebiče.
- Udržujte větrací otvory výrobku bez překážek.

- Neukládejte syčené nebo šumivé nápoje do mrazicího boxu, protože v něm vzniká tlak, který by mohl způsobit výbuch a poškození spotřebiče.
- VAROVÁNÍ: Nepoužívejte mechanická zařízení ani jiné prostředky k urychlení procesu odmrazování, které společnost Cecotec nedoporučuje.
- VAROVÁNÍ: Nepoškozujte chladicí okruh.
- Pokud je kabel poškozen, musí jej vyměnit výrobce, distributor nebo podobně kvalifikovaný personál, aby se předešlo nebezpečí.
- VAROVÁNÍ: nepoužívejte elektrické spotřebiče uvnitř chladničky.
- Doporučujeme pravidelně kontrolovat napájecí kabel, zda nejeví známky poškození, pokud je kabel poškozený, spotřebič nepoužívejte.
- Abyste předešli zranění nebo smrti v důsledku úrazu elektrickým proudem, nepoužívejte spotřebič s mokřýma rukama nebo na mokřém povrchu.
- Tato chladnička se nesmí používat s prodlužovacím kabelem nebo napájecí lištou. Ujistěte se, že je spotřebič zapojen přímo do síťové zásuvky.
- Při umístování spotřebiče dbejte na to, aby na jeho zadní straně byl volný prostor, protože se tam nachází hlavní výstup tepla. To umožní dostatečnou ventilaci.
- Neukládejte horké potraviny nebo nápoje do chladničky, nechte je nejprve vychladnout na pokojovou teplotu.
- Nepokládejte žádné jiné spotřebiče na chladničku a nenamáčejte ji.
- Neskladujte ve spotřebiči výbušné látky, jako jsou aerosoly nebo hořlavé pohonné hmoty.
- Tento spotřebič je určen pouze pro domácí použití a je vyloučen z použití v barech, restauracích, farmách, hotelech, motelech a kancelářích.

- UPOZORNĚNÍ: Aby se zabránilo riziku způsobenému nestabilitou chladničky, musí být instalována podle pokynů.
- Tento spotřebič má zabudovanou uzemněnou zástrčku. Ujistěte se, že je zásuvka ve vaší domácnosti řádně uzemněna.
- Počkejte 5 minut po výpadku proudu, než spotřebič znovu zapnete. V opačném případě může dojít k poškození kompresoru.
- Tento spotřebič není určen k provozu pomocí časovačů nebo externích systémů dálkového ovládní.
- Vždy zacházejte se spotřebičem opatrně, aby nedošlo k jeho poškození.
- Zmrazené potraviny mohou způsobit popáleniny způsobené mrazem, pokud je zkonsumujete ihned po vyjmutí z mrazicího boxu.
- Nevyjímejte ani se nedotýkejte předmětů v mrazicím boxu mokřýma/vlhkýma rukama, protože by mohlo dojít k poranění pokožky nebo k popálení mrazem.
- Nikdy nepoužívejte základnu, zásuvky nebo dvířka jako podpěru.
- Nepřetěžujte přihrádky ve dvířkách ani nevkládejte příliš mnoho potravin do zásuvek, aby nedošlo k jejich vypadnutí a zranění nebo poškození spotřebiče.
- VAROVÁNÍ: Neumísťujte na zadní stranu spotřebiče napájecí lišty s více zásuvkami nebo více napájecími zdroji.
- Aby nedošlo ke kontaminaci potravin, dodržujte následující pokyny:
  - Dlouhodobé otevření dvířek může způsobit výrazné zvýšení teploty v oddílech spotřebiče.
  - Pravidelně čistěte povrchy přicházející do kontaktu s potravinami a přístupné vypouštěcí systémy.
  - Vyčistěte zásobník na vodu, pokud nebyla používána po dobu 48 hodin.

- Syrové maso a ryby skladujte ve vhodných nádobách v chladničce, aby nepřišly do kontaktu s jinými potravinami a nekapaly na ně.
- Dvuhvězdičkové oddíly na mražené potraviny jsou vhodné pro skladování před mražených potravin, skladování nebo výrobu zmrzliny a výrobu kostek ledu.
- Oddíly s jednou, dvěma nebo třemi hvězdičkami nejsou vhodné pro zmrazování čerstvých potravin.
- Před údržbou a čištěním spotřebič vypněte a vytáhněte síťovou zástrčku ze zásuvky.
- Doporučuje se počkat alespoň čtyři hodiny před zapnutím spotřebiče, aby olej mohl natéct do kompresoru.
- Kolem spotřebiče musí cirkulovat vzduch; nedostatek vzduchu vede k přehřátí. Pro dosažení správného větrání postupujte podle pokynů k instalaci.
- Pokud je to možné, neměla by být zadní část spotřebiče příliš blízko stěny, aby se nedotýkala horkých částí (kompresor, kondenzátor) nebo na ně nedosahovala. Abyste předešli nebezpečí požáru, dodržujte pokyny k instalaci.
- Ujistěte se, že je síťová zástrčka po instalaci spotřebiče přístupná.
- Veškeré elektrické práce nutné k údržbě tohoto spotřebiče musí provádět kvalifikovaný elektrikář.

## **Chladivo**

- Chladivo izobutan (R600a) je obsaženo v chladicím okruhu spotřebiče; jedná se o zemní plyn, který je vysoce ekologický, avšak je hořlavý. Ujistěte se, že během přepravy a instalace spotřebiče nebyly poškozeny žádné součásti chladicího okruhu.
- **VAROVÁNÍ:** Chladivo a izolační plyn jsou hořlavé. Při likvidaci zařízení jej likvidujte pouze v autorizovaném zařízení pro

likvidaci odpadu. Nevystavujte je působení plamene.

- VAROVÁNÍ: Spotřebiče obsahují chladivo a plyny v izolaci. Spotřebič a plyny musí být odborně zlikvidovány, protože mohou způsobit poranění očí nebo vznícení. Ujistěte se, že potrubí chladicího okruhu není poškozeno, a teprve poté jej správně zlikvidujte.
-  VAROVÁNÍ: nebezpečí požáru. Pokud je poškozen chladicí okruh:
- Vyhněte se otevřenému ohni a zdrojům vznícení.
- Důkladně vyvětrejte místnost, ve které se spotřebič nachází.

## 1. PIEZAS Y COMPONENTES

Fig. 1

1. Estantes del compartimento frigorífico
2. Tapa del cajón
3. Cajones para verduras y frutas (Crisper Box/Humidity Box)
4. Cajones del compartimento congelador
5. Patas regulables
6. Estantes de la puerta

Nota:

Los gráficos de este manual son representaciones esquemáticas y pueden no coincidir exactamente con el producto.

## 2. ANTES DE USAR

- Este aparato presenta un embalaje diseñado para protegerlo durante su transporte. Saque el aparato de su caja y retire todo el material de embalaje. Puede guardar la caja original y otros elementos del embalaje en un lugar seguro para prevenir daños en el aparato si necesita transportarlo en el futuro. Si desea deshacerse del embalaje original, asegúrese de reciclar todos los elementos correctamente.
- Asegúrese de que todas las piezas y componentes están incluidos y en buen estado. Si faltara alguno o no estuviera en buen estado, contacte de forma inmediata con el Servicio de Atención Técnica oficial de Cecotec.

### Nivelado

- Asegúrese de nivelar su frigorífico con las patas de nivelación delanteras. Si no está nivelado, el rendimiento del frigorífico se verá afectado, o incluso puede provocar un fallo de funcionamiento.
- Después de instalar el frigorífico, espere 4 horas antes de utilizarlo, para permitir que el refrigerante se estabilice.

## 3. INSTALACIÓN

### Lugar de instalación

### Estado de ventilación

- La posición que elija para la instalación del frigorífico debe estar bien ventilada y alejada de fuentes de calor. No coloque el frigorífico cerca de una fuente de calor, como una placa



de cocina o una olla, ni lo exponga a la luz solar directa, para garantizar así el efecto de refrigeración y ahorrar en el consumo de energía. No coloque el frigorífico en un lugar húmedo, para evitar que se oxide o pierda potencia. El resultado de dividir la cantidad de potencia de refrigeración del frigorífico por el espacio total de la habitación en la que está instalado el frigorífico debe ser inferior a 8 g/m<sup>3</sup>.

- Nota: La cantidad de refrigerante que utiliza el frigorífico está especificada en la placa de características.

**Espacio de disipación del calor**

Durante su funcionamiento, el frigorífico desprende calor al entorno. Por lo tanto, debe dejar al menos 30 mm de espacio libre en la parte superior, más de 100 mm en ambos lados y más de 50 mm en la parte trasera del frigorífico. Fig. 2

Ancho (mm)	Profundidad (mm)	Altura (mm)	A (mm)	B (mm)	C (°)	E (mm)	F (mm)
595	635	1855	966	1202	130	50	100

Nota: la figura 2 solo ilustra el espacio necesario para el producto.

**Superficie estable**

Coloque el frigorífico sobre una superficie sólida y plana (el suelo) para mantenerlo estable, de lo contrario, se producirán vibraciones y ruidos. Cuando el frigorífico se coloca sobre una alfombra, esterilla de paja, cloruro de polivinilo, debe colocar placas de apoyo sólidas debajo del frigorífico, para evitar una alteración del color debido a la disipación del calor.

**Preparación para el uso**

**Tiempo de espera**

Una vez el frigorífico esté bien instalado y limpio, no lo encienda inmediatamente. Asegúrese de poner en marcha el frigorífico tras más de una hora de inactividad, para garantizar su funcionamiento normal.

**Limpieza**

Verifique la colocación de las piezas accesorias del interior del frigorífico y limpie el interior con un paño suave.

**Encendido**

Conecte el enchufe en una toma de corriente para encender el compresor. Una hora después, abra la puerta del congelador, si la temperatura en el interior del compartimento del congelador ha descendido de forma evidente, el sistema de refrigeración funciona con normalidad.

### Almacenamiento de alimentos

Después de que la nevera esté en funcionamiento durante un período de tiempo, el usuario podrá ajustar la temperatura interna del frigorífico. Una vez que el frigorífico se haya enfriado por completo, introduzca los alimentos. Estos tardarán entre 2 y 3 horas en enfriarse por completo. En verano, cuando la temperatura es alta, los alimentos pueden tardar más de 4 horas en enfriarse completamente (intente abrir la puerta del frigorífico con la menor frecuencia posible).

 Si el frigorífico se instala en un lugar húmedo, asegúrese de comprobar si el cable de tierra y el disyuntor de fugas funcionan con normalidad. Si se producen ruidos de vibración debido al contacto del frigorífico con la pared o si la pared se vuelve negra por la convección del aire alrededor del compresor, retire el frigorífico de la pared. La instalación del frigorífico puede provocar ruidos de interferencia o caos de imagen en teléfonos móviles, teléfonos fijos, receptores de radio o televisores cerca del dispositivo, por lo que, en ese caso, mantenga el frigorífico lo más alejado posible de estos objetos.

### Cambio de sentido de apertura de la puerta

Si quiere, puede cambiar el lado en el que se abre la puerta, desde el lado derecho (de fábrica) al lado izquierdo.

### Advertencia

- El frigorífico no debe estar conectado a la toma de corriente cuando cambie el lado en que se abre la puerta. Asegúrese de quitar el enchufe de la toma de corriente.
- Consulte la figura 5 para comprobar las herramientas que necesitará.
- Es recomendable realizar el cambio de sentido de apertura de la puerta entre dos personas.
- Si el aparato está colocado boca arriba o de lado durante este proceso, debe dejarse en posición vertical durante 6 horas antes de enchufarlo para evitar daños en los componentes internos.

Herramientas aconsejables (no suministradas):

1. Llave de tubo de 8 mm
  2. Destornillador plano
  3. Espátula
  4. Destornillador en estrella
  5. Llave inglesa
  6. Llave de 8 mm
- 
1. Abra la puerta, desmonte todos los estantes de la puerta (para evitar que se dañen) y luego cierre la puerta. Para quitar los estantes presione ligeramente el estante y muévalo hacia arriba mientras saca el estante de la puerta.
  2. Retire la tapa del orificio para tornillos de la parte superior izquierda del aparato. Retire la tapa de la bisagra superior y la bisagra superior de la parte superior derecha del aparato. Retire la puerta del refrigerador. Fig. 3

3. Retire la bisagra central del lado derecho del aparato. Fig. 4
4. Retire las tapas de los orificios para tornillos del lado izquierdo del aparato. Retire la puerta del congelador. Fig. 5
5. Retire la bisagra inferior de la parte inferior derecha del aparato.
6. Retire el pasador del eje del orificio derecho de la bisagra inferior y, a continuación, inserte el pasador del eje en el orificio izquierdo de la bisagra inferior. Fig. 6
7. Instale la bisagra inferior en la parte inferior izquierda del aparato. Fig. 7
8. Retire el tope de la puerta del congelador del lado inferior derecho y colóquelo en el lado izquierdo de la puerta. Retire el tope de la puerta del refrigerador del lado inferior derecho y colóquelo en el lado izquierdo de la puerta. Fig. 8
9. Mueva el casquillo de la puerta de la parte superior derecha de la puerta del refrigerador y retire la tapa del orificio de la bisagra de la parte superior izquierda de la puerta. Intercambie sus posiciones. Fig. 9
10. Instale la puerta del congelador en el aparato. Instale la bisagra central en el lado izquierdo del aparato. Retire las tapas de los orificios para tornillos del lado derecho del aparato. Fig. 10
11. Instale la puerta del refrigerador en el aparato. Instale la bisagra superior en el lado superior izquierdo del aparato. Instale las tapas de los orificios para tornillos en el lado superior derecho del aparato. Fig. 11

Nota: estas instrucciones hacen referencia a los modelos que vienen de fábrica con puerta abatible hacia la derecha. Si su electrodoméstico viene con apertura hacia la izquierda, asegúrese de invertir el "izquierda" y el "derecha" en estas instrucciones.

## 4. FUNCIONAMIENTO

El panel de visualización se encuentra en la puerta del frigorífico, como muestra la siguiente figura 12:

1. Indicador digital de la temperatura del compartimento frigorífico
2. Indicador digital de la temperatura del compartimento congelador
3. Icono "Enfriamiento rápido"
4. Icono "Congelación rápida"
5. Icono "Smart (Modo ECO)"
6. Icono "Vacaciones"
7. Botón "Frigorífico"
8. Botón "Congelador"
9. Botón "Función"
10. Botón "Confirmar OK"

## ESPAÑOL

- Cuando conecte el frigorífico a la red eléctrica por primera vez, todos los iconos de la pantalla se iluminan durante 2 segundos.
- Cuando todas las puertas están cerradas, la pantalla se apaga automáticamente si no pulsa ningún botón en 3 minutos (aprox.).
- Cuando la pantalla esté apagada, se iluminará si abre alguna puerta o pulsa algún botón.

Las siguientes operaciones son válidas cuando las teclas están desbloqueadas y se iluminan en la pantalla.

### Ajuste de la temperatura

1. Ajuste de la temperatura del compartimento frigorífico
  - Pulse el botón "Frigorífico", para que los dígitos de la temperatura del frigorífico empiecen a parpadear y vuelva a pulsarlo para ajustar la temperatura; luego pulse OK para confirmar el ajuste de la temperatura.
  - Las funciones de ajuste de la temperatura del frigorífico son las siguientes:  
5 °C → 6 °C → 7 °C → 8 °C → OFF → 2 °C → 3 °C → 4 °C → 5 °C ;
  - OFF se refiere a la desconexión del frigorífico, cuando se activa esta función, el frigorífico dejará de enfriar.
2. Ajuste de la temperatura del compartimento congelador
  - Pulse el botón "Congelador", hasta que los dígitos de la temperatura del congelador empiecen a parpadear, púlselo otra vez para ajustar la temperatura y, por último, pulse OK para confirmar el ajuste de temperatura.
  - Los ciclos de ajuste de la temperatura de congelado son los siguientes:  
-18 °C → -17 °C → -16 °C → -24 °C → -23 °C → -22 °C → -21 °C → -20 °C → -19 °C → -18 °C

### Función Smart (Modo ECO)

Cuando active la función Smart, la temperatura del compartimento del frigorífico se ajustará en 4 °C y la temperatura del compartimento congelador se ajustará en -18 °C, de manera que la comida se conservará en las mejores condiciones y el frigorífico funcionará con la mayor eficacia posible.



Si la función Smart está activada, la temperatura de ambos compartimentos no se puede modificar.

1. Activación de la función Smart
  - Pulse el botón "Función" hasta que el icono correspondiente empiece a parpadear, después presione el botón Confirmar OK en los siguientes 5 segundos para confirmar su elección. Si no pulsa el botón Confirmar OK en los siguientes 5 segundos, no se activará la función.
2. Desactivación de la función Smart
  - Con la función Smart activada, pulse el botón "Función" hasta que el icono Smart (modo ECO) empiece a parpadear, después presione el botón Confirmar OK durante 5 segundos para confirmar su elección. La función Smart se desactivará.

- Si activa la función Vacaciones, Congelación rápida o Enfriamiento rápido, la función Smart se desactiva automáticamente.

### Enfriamiento rápido

Cuando esta función está activada, la temperatura del frigorífico se ajusta automáticamente a 2 °C, bajando la temperatura de forma rápida, para que los alimentos se conserven frescos y no pierdan sus propiedades nutritivas.



Si la función de Enfriamiento rápido está activada, la temperatura del compartimento frigorífico no se puede ajustar.

1. Activación de la función de Enfriamiento rápido
  - Pulse el botón "Función" hasta que el icono correspondiente empiece a parpadear, después presione el botón Confirmar OK en los siguientes 5 segundos para confirmar su elección. Si no pulsa el botón Confirmar OK en los siguientes 5 segundos, no se activará la función.
2. Desactivación de la función de Enfriamiento rápido
  - Con en la función de Enfriamiento rápido activada, pulse el botón "Función" hasta que el icono Enfriamiento rápido empiece a parpadear, después presione el botón Confirmar OK durante 5 segundos para confirmar su elección. La función Smart se desactivará.
  - Si activa la función Vacaciones o Smart (modo ECO), la función de Enfriamiento rápido se desactiva automáticamente.

### Congelación rápida

Cuando active la función de Congelación rápida, la temperatura del compartimento congelador bajará a -32 °C automáticamente, y se desactivará tras 26 horas de funcionamiento. La función de Congelación rápida se utiliza para evitar que se pierda la calidad nutrición de los alimentos y para conservar su frescura.



Si la función de Congelación rápida está activada, la temperatura del compartimento congelador no se puede ajustar.

1. Activación de la función de Congelación rápida
  - Pulse el botón "Función" hasta que el icono correspondiente empiece a parpadear, después presione el botón Confirmar OK en los siguientes 5 segundos para confirmar su elección. Si no pulsa el botón Confirmar OK en los siguientes 5 segundos, no se activará la función.
2. Desactivación de la función de congelación rápida
  - Tras su funcionamiento durante 26 horas, la función de congelación rápida se desactivará automáticamente.
  - Con la función de Congelación rápida activada, pulse el botón "Función" hasta que el icono Congelación rápida empiece a parpadear, después pulse el botón Confirmar OK para confirmar y desactivar la función de congelación rápida.
  - Si activa la función Smart, la función de Congelación rápida se desactiva automáticamente.

### Vacaciones

Cuando active la función Vacaciones, la temperatura del compartimento frigorífico se ajusta a 14 °C.

Cuando esté fuera durante un periodo de tiempo prolongado, puede activar la función Vacaciones para mantener el compartimento frigorífico en funcionamiento con un bajo consumo de energía, garantizando al mismo tiempo que esté libre de olores indeseables y que el compartimento del congelador funcione con normalidad.



Asegúrese de sacar todos los alimentos del compartimento frigorífico antes de activar esta función.



Si la función de Vacaciones está activada, la temperatura del compartimento frigorífico no se puede ajustar.

1. Activación de la función Vacaciones
  - Pulse el botón "Función" hasta que el icono correspondiente empiece a parpadear, después presione el botón confirmar OK en los siguientes 5 segundos para confirmar su elección. Si no pulsa el botón confirmar OK en los siguientes 5 segundos, no se activará la función.
2. Desactivación de la función Vacaciones
  - Con la función Vacaciones activada, pulse el botón "Función" hasta que el icono Vacaciones empiece a parpadear, después presione el botón OK en los próximos 5 segundos para confirmar su elección. La función Vacaciones se desactivará.
  - Si activa la función Smart o Enfriamiento rápido, la función Vacaciones se desactiva automáticamente.

### **Memoria tras un corte de electricidad**

Si se produce un corte de electricidad, el frigorífico conservará las funciones establecidas antes del corte y las restaurará cuando se restablezca el suministro eléctrico.

### **Inicio diferido tras un corte de electricidad**

Para evitar que el compresor del frigorífico se dañe en caso de un corte de electricidad de corta duración (es decir, menos de 5 minutos), el compresor no se pondrá en marcha inmediatamente después de encenderse.

### **Aviso de sobrecalentamiento (solo tras un corte de energía)**

Cuando el sistema de refrigeración del frigorífico esté encendido, si la temperatura del compartimento congelador está por encima de los  $-10^{\circ}\text{C}$ , los números del compartimento congelador parpadearán en la pantalla. Puede visualizar la temperatura del compartimento congelador cuando pulse cualquier botón, y la pantalla volverá a su estado habitual cuando vuelva a pulsar cualquier botón o tras 10 segundos.

### **Alarma de puerta abierta**

Si la puerta está abierta durante más de 3 minutos, el frigorífico emitirá un sonido de alarma, que puede detenerse al pulsar cualquier tecla, pero se restablecerá 3 minutos después si la puerta sigue abierta. Las alarmas no pararán hasta que se cierre la puerta.

**Alarma de fallo**

Si E0, E1, E2, EH o EC aparecen en la pantalla, se ha producido un fallo en el frigorífico. Contacte con el Servicio de Asistencia Técnica de Cecotec.

**Ajuste del regulador de aire (humedad) del frigorífico**

El aire frío que entra en el compartimento de almacenamiento de alimentos frescos aumentará gradualmente a medida que el regulador de aire se ajuste de la posición MIN. a la posición MAX.  
Fig. 13

**5. INSTRUCCIONES PARA EL ALMACENAMIENTO DE ALIMENTOS****Precauciones de uso**

- El frigorífico podría no funcionar de forma consistente (descongelación del contenido o que la temperatura se vuelva demasiado caliente en el compartimento congelador) si se coloca en lugares cuya temperatura se sitúa fuera del rango de temperaturas para el que están diseñados durante un periodo de tiempo prolongado.
- La temperatura interna podría verse afectada por factores tales como la ubicación del frigorífico, la temperatura ambiente y la frecuencia con que se abre la puerta, etc., y deberá tener en cuenta estos factores si decide utilizar cualquier dispositivo de control de la temperatura.
- No debe guardar bebidas efervescentes o carbonatadas en el compartimento congelador ni en el cajón del frigorífico.

**Ubicación de los alimentos**

- Debido a la circulación de aire frío en el frigorífico, la temperatura de cada zona es diferente, por lo que los alimentos deben colocarse en zonas diferentes.
- El compartimento frigorífico es adecuado para el almacenamiento de alimentos que no necesitan ser congelados, alimentos cocinados, cerveza, huevos, algunos condimentos que necesitan conservación en frío, leche, zumo de frutas, etc. El cajón para frutas y verduras es el mejor lugar para conservar frutas y verduras.
- El compartimento congelador es adecuado para almacenar helados, alimentos congelados y alimentos que deben conservarse durante mucho tiempo.

**Uso del compartimento de refrigeración (Crisper Box/Humidity Box)**

- Estantes: Para retirar estantes, levántelos primero y después tire de ellos hacia afuera; para colocarlos de nuevo, colóquelos en su posición antes de bajarlos. (Para la estantería de dos secciones, empuje la primera sección hacia el extremo posterior y tire de la segunda sección hacia fuera). Mantenga el borde trasero del estante hacia arriba, para evitar que los alimentos entren en contacto con la pared. Para retirar y colocar estantes, sujételos con firmeza y manipúlelos con cuidado para evitar daños.

## ESPAÑOL

- Cajón para frutas y verduras: Tire del cajón para frutas y verduras para acceder a la comida. Tras utilizar o limpiar el estante inferior del frigorífico (la cubierta del cajón), colóquelo de nuevo en su lugar para que la temperatura interna del cajón no se vea afectada.

### **Regulación de la humedad del cajón**

- El selector de humedad del cajón está diseñado para mantener la humedad y la frescura de las verduras.
- Si desliza el selector de humedad a la derecha, quedarán más agujeros expuestos y el cajón tendrá un nivel menor de humedad.
- Si desliza el selector de humedad a la izquierda, quedarán menos agujeros expuestos y el cajón tendrá un nivel mayor de humedad.

### **Uso de la cubitera**

Coloque la cubitera en la parte superior del compartimento de congelado, para que se congele lo antes posible.

### **Cuidados para el almacenamiento de alimentos**

- Limpie y seque los alimentos completamente antes de almacenarlos en el frigorífico. Antes de introducir los alimentos en el frigorífico, es aconsejable sellarlos, para evitar la evaporación del agua y así mantener las frutas y verduras frescas, por un lado, y evitar la aparición de olores, por otro.
- Mantenga un espacio suficiente entre los alimentos; si están demasiado cerca, bloquearán el flujo de aire frío, lo que tendrá consecuencias sobre el efecto de refrigeración. No almacene demasiada comida o comida muy pesada para evitar que los estantes se doblen. Cuando almacene comida, mantenga una distancia con la pared interior; no coloque los alimentos ricos en agua demasiado cerca de la pared trasera del frigorífico, para evitar que se congelen en la pared interior.
- Almacenamiento de alimentos por categoría: coloque los que consume a diario en la parte de delante del estante, de modo que pueda acortar el tiempo de apertura de la puerta y evite el deterioro de los alimentos por caducidad.
- Consejos para el ahorro de energía: deje que la comida caliente se enfríe hasta alcanzar la temperatura ambiente antes de introducirla en el frigorífico. Coloque los alimentos congelados en el compartimento frigorífico para que se descongelen.

### **Almacenamiento de frutas y verduras**

Debe tener en cuenta que algunos tipos de hortalizas y frutas frescas son sensibles al frío y, por tanto, no son adecuadas para su almacenamiento en el cajón del frigorífico.

### **Uso del compartimento congelador**

- La temperatura del compartimento congelador se mantiene a  $-18^{\circ}\text{C}$ , por lo que es aconsejable almacenar los alimentos que quiera conservar durante un periodo largo de



tiempo en el compartimento congelador, respetando siempre el tiempo de almacenamiento indicado en el envase del alimento.

- Los cajones del compartimento congelador se utilizan para almacenar los alimentos que necesitan ser congelados. Debe cortar el pescado y la carne de gran tamaño en trozos pequeños e introducirlos en bolsas de congelado antes de distribuirlos en los cajones del compartimento congelador.
- Deje que la comida caliente se enfríe hasta alcanzar la temperatura ambiente antes de introducirla en el compartimento congelador.
- No coloque un recipiente de vidrio con líquido o líquido en lata sellado en el compartimento congelador para evitar que exploten debido a una expansión del volumen tras la congelación del líquido.
- Divida la comida en porciones pequeñas.
- Debe envasar o cubrir los alimentos con materiales adecuados que sean firmes, sin sabor, impermeables al aire y al agua, que no sean tóxicos y no contaminantes, para evitar la contaminación cruzada y la transferencia de olores.

## 6. LIMPIEZA Y MANTENIMIENTO

Si no va a utilizar el frigorífico durante un periodo largo de tiempo:

- Apague el frigorífico y desconecte el enchufe de la toma de corriente.
- Retire toda la comida.
- Limpie y seque el interior por completo. Para evitar que se forme moho u olores desagradables, deje la puerta ligeramente abierta: bloquéela para que quede abierta o retírela si fuera necesario.
- Almacene el dispositivo en un lugar ventilado y seco, alejado de fuentes de calor; coloque el electrodoméstico con cuidado y no coloque objetos pesados sobre el mismo.
- La unidad no debe encontrarse al alcance de los niños, para evitar que jueguen con ella.
- Antes de realizar la limpieza, desenchufe la clavija de alimentación; no enchufe ni desenchufe la clavija con la mano mojada, ya que existe riesgo de sufrir una descarga eléctrica y lesiones. No derrame agua directamente sobre el frigorífico, para evitar oxidación, fugas de electricidad y accidentes. No introduzca las manos en el fondo del frigorífico, ya que podría arañarse con las esquinas metálicas afiladas.

### Limpieza interna y externa

- Los restos de comida en el frigorífico pueden producir olores indeseados, por lo que debe limpiar el frigorífico regularmente. El compartimento de refrigeración debe limpiarse una vez al mes.
- Retire todos los estantes, el cajón de frutas y verduras, etc., y límpielos con un paño suave o una esponja humedecida en agua tibia o detergente neutro.
- Limpie a menudo el polvo que se acumula en el panel trasero y en las placas laterales del frigorífico.

## ESPAÑOL

- Después de usar detergente, asegúrese de enjuagarlo con agua limpia, y luego séquelo con un paño.
- No utilice cepillos de cerdas, cepillos de alambre de acero, detergente, jabón en polvo, detergente alcalino, bencina, gasolina, ácido, agua caliente ni otros elementos corrosivos para limpiar la superficie del frigorífico, la junta de la puerta, las piezas decorativas de plástico, etc., para evitar daños.
- Seque con cuidado la junta de la puerta y limpie la ranura con un palillo de madera envuelto con algodón. Tras la limpieza, fije las cuatro esquinas de la junta de la puerta y, a continuación, introdúzcala poco a poco en la ranura de la puerta.

### **Interrupción del suministro eléctrico o fallo del sistema de refrigeración**

- Si recibe el aviso de corte de luz con antelación:
- Active la función congelación rápida, para que los alimentos se congelen por completo. Ajuste la temperatura de nuevo a la configuración original cuando el suministro de energía vuelva a la normalidad.

Nota:

Es conveniente que el frigorífico funcione de forma ininterrumpida una vez que comience a usarlo.

### **Descongelación**

- Este frigorífico incluye una función de descongelación automática, por lo que no es necesario descongelarlo manualmente.

### **Sustitución de la bombilla**

- El frigorífico utiliza una luz LED que se caracteriza por su bajo consumo de energía y su larga vida útil. En caso de cualquier anomalía, póngase en contacto con el servicio técnico. Las lámparas o cualquier otra pieza del aparato solo pueden ser reemplazadas por el fabricante.
- Nivel de eficiencia energética: G

### **Retirada de estantes**

Sostenga los estantes con ambas manos y empújelos hacia arriba.

Sujete un extremo del estante y levántelo mientras tira de él hacia fuera. (Fig. 14)

## **7. RESOLUCIÓN DE PROBLEMAS**

Con respecto a las siguientes pequeñas averías, intente solucionar el problema usted mismo antes de contactar con el Servicio de Asistencia Técnica de Cecotec.

Avería	Posibles causas	Posibles soluciones
El frigorífico no funciona.	<p>El frigorífico no está enchufado a la red eléctrica.</p> <p>Los interruptores de circuito o los fusibles están dañados.</p> <p>No hay electricidad o se dispara la línea.</p>	<p>Enchufe el frigorífico a la red eléctrica.</p> <p>Abra la puerta y compruebe que la luz se enciende.</p>
Ruido inusual	<p>El frigorífico no está estable.</p> <p>El frigorífico está en contacto con la pared.</p>	<p>Ajuste las patas regulables del frigorífico.</p> <p>Separe el frigorífico de la pared.</p>
Poca eficacia frigorífica	<p>La comida introducida está caliente o hay demasiada comida.</p> <p>Abre la puerta con demasiada frecuencia.</p> <p>La junta de la puerta tiene objetos que no permiten cerrarla completamente.</p> <p>El frigorífico recibe luz solar directa o está cerca de una fuente de calor.</p> <p>El frigorífico no está bien ventilado.</p> <p>La temperatura seleccionada es demasiado alta.</p>	<p>Introduzca la comida en el frigorífico cuando esté a temperatura ambiente.</p> <p>Compruebe y cierre la puerta.</p> <p>Retire el frigorífico de la fuente de calor.</p> <p>Mantenga las distancias recomendadas en el apartado de instalación para que el frigorífico tenga una buena ventilación.</p> <p>Ajuste una temperatura adecuada.</p>
Olores indeseados en el frigorífico	<p>Hay comida en mal estado en el interior.</p> <p>El frigorífico está sucio.</p> <p>Ha introducido comida con olores fuertes.</p>	<p>Deseche la comida que está en mal estado.</p> <p>Limpie el frigorífico.</p> <p>Envase los alimentos, sobre todo si tienen olores fuertes.</p>
No puede ajustar la temperatura	<p>Compruebe que las funciones Smart o congelación rápida no están activas en el panel de control.</p>	<p>Desactive las funciones especiales y, a continuación, configure la temperatura (para más detalles, consulte la sección Funciones).</p>

## ESPAÑOL

La temperatura del compartimento congelador se muestra en el panel, pero esta parpadea.	Compruebe que el suministro eléctrico no se ha cortado anteriormente.	Pulse cualquier botón para activar la alarma (consulte la sección sobre el aviso de sobrecalentamiento) y compruebe que la comida del interior del frigorífico no está en mal estado.
---	---	---

Nota: Si ninguna de estas situaciones coincide con su problema, no intente desmontar ni reparar el dispositivo usted mismo. Las reparaciones realizadas por personas inexpertas pueden provocar lesiones o graves fallos de funcionamiento. Póngase en contacto con la tienda local en la que realizó la compra. Un técnico autorizado debe realizar la reparación y debe utilizar únicamente piezas de repuesto originales.

## 8. ESPECIFICACIONES TÉCNICAS

Producto	Bolero CoolMarket Combi 322T White D
Referencia	02132
Código QR	
Voltaje nominal	220-240 V~
Frecuencia nominal	50/60 Hz
Corriente nominal	1,2 A
Clase climática	SN/N/ST/T*
Refrigerante	R600a/39g
Aislante	Ciclopentano

(\*) Frigorífico destinado a utilizarse a temperaturas ambiente de entre 10°C y 43°C.

Este producto contiene una fuente luminosa de eficiencia energética G.

Las especificaciones técnicas pueden cambiar sin previo aviso para mejorar la calidad del producto.

Fabricado en China | Diseñado en España

## 9. RECICLAJE DE APARATOS ELÉCTRICOS Y ELECTRÓNICOS



Este símbolo indica que, de acuerdo con las normativas aplicables, el producto y/o la batería deberán desecharse de manera independiente de los residuos domésticos. Cuando este producto alcance el final de su vida útil, deberás extraer las pilas/baterías/acumuladores y llevarlo a un punto de recogida designado por las autoridades locales.

Para obtener información detallada acerca de la forma más adecuada de desechar sus aparatos eléctricos y electrónicos y/o las correspondientes baterías, el consumidor deberá contactar con las autoridades locales.

El cumplimiento de las pautas anteriores ayudará a proteger el medio ambiente.

## 10. GARANTÍA Y SAT

Cecotec responderá ante el usuario o consumidor final por las faltas de conformidad que existan en el momento de la entrega del producto en los términos, condiciones y plazos establecidos por la normativa aplicable.

Se recomienda que las reparaciones sean realizadas por personal cualificado.

Si detecta una incidencia con el producto o tiene alguna consulta, póngase en contacto con el Servicio de Asistencia Técnica oficial de Cecotec a través del número de teléfono +34 96 321 07 28.

## 11. COPYRIGHT

Los derechos de propiedad intelectual sobre los textos de este manual pertenecen a CECOTEC INNOVACIONES, S.L. Quedan reservados todos los derechos. El contenido de esta publicación no podrá, ni en parte ni en su totalidad, reproducirse, almacenarse en un sistema de recuperación, transmitirse o distribuirse por ningún medio (electrónico, mecánico, fotocopia, grabación o similar) sin la previa autorización de CECOTEC INNOVACIONES, S.L.

## 1. PARTS AND COMPONENTS

Fig. 1

1. Refrigerator compartment shelves
2. Drawer cover
3. Crisper Box
4. Freezer compartment drawers
5. Adjustable feet
6. Door shelves

Note:

The graphics in this manual are schematic representations and may not exactly match the appliance.

## 2. BEFORE USE

- This appliance is packaged in a way as to protect it during transport. Take the appliance out of its box and remove all packaging materials. You can keep the original box and other packaging elements in a safe place. This will help you prevent damage to the appliance when transporting it in the future. In case the original packaging is disposed of, make sure all packaging materials are recycled accordingly.
- Make sure all parts and components are included and in good conditions. If there is any piece missing or in bad conditions, contact the Official Cecotec Technical Support Service immediately.

### Levelling

- Be sure to level your refrigerator with the front levelling feet. If it is not levelled, the refrigerator performance will be affected, or it can even cause a malfunction.
- After installing the refrigerator, wait 4 hours before using it to allow the refrigerant to stabilise.

## 3. INSTALLATION

### Place of installation

### Ventilation condition

- The location you choose for the installation of the refrigerator must be properly ventilated and away from heat sources. Do not place the refrigerator near heat sources, like a cooker or pot, and avoid direct sunlight to ensure the cooling effect and save on energy

consumption. Do not place the refrigerator in a damp place to avoid rust or loss of power. The result of dividing the total space of the room in which the refrigerator is installed by the amount of refrigerant load in the refrigerator must not be less than 8 g/m<sup>3</sup>.

- Note: The amount of refrigerant used by the refrigerator is specified on the rating plate.

### Heat dissipation space

During operation, the refrigerator releases heat into the environment. Therefore, you should leave at least 30 mm of free space at the top chamber, more than 100 mm on both sides, and more than 50 mm at the rear of the refrigerator. Fig. 2

Width (mm)	Depth (mm)	Height (mm)	A (mm)	B (mm)	C(°)	E (mm)	F (mm)
595	635	1855	966	1202	130	50	100

Note: figure 2 only illustrates the space required for the product.

### Stable surface

Place the refrigerator on a solid, flat surface (the floor) to keep it stable, otherwise vibrations and noises will occur. When the refrigerator is placed on a carpet, straw mat, or polyvinyl chloride, solid support plates should be placed under the refrigerator to avoid colour change due to heat dissipation.

### Preparing for use

#### Waiting time

Once the refrigerator is properly installed and cleaned, do not switch it on immediately. Be sure to wait at least one hour before switching the refrigerator on to ensure normal operation.

#### Cleaning

Check the placement of the accessory parts inside the refrigerator and clean the inside with a soft cloth.

#### Switch on

Connect the plug into a power socket to switch on the compressor. After one hour, open the freezer door: if the temperature inside the freezer compartment has dropped, the cooling system is running normally.

#### Food storage

After the refrigerator has been in operation for some time, the user may adjust its internal temperature. Once the refrigerator has reached a suitable interior temperature, put in the food. These will take 2 to 3 hours to cool down completely. In summer, when the temperature is high,

## ENGLISH

it may take more than 4 hours for food to cool down completely (try to open the refrigerator door as rarely as possible).



If the refrigerator is installed in a wet place, be sure to check if the earthed cord and the leakage breaker are working normally. If vibration noises occur due to contact of the refrigerator with the wall or if the wall turns black due to air convection around the compressor, keep the refrigerator further away from the wall. The installation of the refrigerator may cause noise interference or image problems in mobile phones, landline phones, radio receivers, or televisions near the device, so in this case, keep the refrigerator as far away from these objects as possible.

### Changing the opening direction of the door

If desired, you can change the direction in which the door opens, from the right side (by default) to the left side.

#### Warning

- The refrigerator must not be connected to the power socket when you change the opening direction of the door. Make sure to disconnect the plug from the power socket.
- See figure 5 to check the tools you will need.
- It is advisable that two people change the opening direction of the door.
- If the appliance is turned upside down or on its side during this process, it should be left in an upright position for 6 hours before plugging it in to prevent damage to the internal components.

Recommended tools (not provided):

1. 8-mm socket spanner
  2. Flat-head screwdriver
  3. Spatula
  4. Crosshead screwdriver
  5. Spanner
  6. 8-mm wrench
- 
1. Open the door, remove the door shelves (to prevent any damage) and then close the door. To remove the shelves, press lightly on the shelf to be removed and move it upwards while pulling it out of the door.
  2. Remove the screw hole cover on the top left-hand side of the device. Remove the top hinge cover and the top hinge from the upper right side of the appliance. Remove the refrigerator door. Fig. 3
  3. Remove the centre hinge on the right side of the appliance. Fig. 4
  4. Remove the screw hole covers on the left side of the appliance. Remove the freezer door. Fig. 5
  5. Remove the lower hinge from the bottom right side of the appliance.
  6. Remove the shaft pin from the right side hole of the lower hinge, then insert the shaft pin into the left side hole of the lower hinge. Fig. 6.



7. Install the lower hinge on the bottom left side of the appliance. Fig. 7
8. Remove the freezer door stop from the bottom right side of the freezer and place it on the left side of the door. Remove the refrigerator door stop from the bottom right side of the refrigerator and place it on the left side of the door. Fig. 8
9. Move the door bushing from the upper right side of the refrigerator door and remove the hinge hole cover from the upper left side of the door. Exchange positions. Fig. 9
10. Install the freezer door on the appliance. Install the centre hinge on the left side of the appliance. Remove the screw hole covers on the right side of the appliance. Fig. 10
11. Install the refrigerator door on the appliance. Install the top hinge on the upper left side of the appliance. Install the screw hole covers on the upper right side of the appliance. Fig. 11

Note: these instructions refer to models that come from the factory with a right-hand hinged door. If your appliance comes with a left-hand opening, reverse the "left" and "right" in these instructions.

## 4. OPERATION

The display panel is located on the refrigerator door, as shown in figure 12 below:

1. Digital refrigerator-compartment temperature indicator
  2. Digital freezer-compartment temperature indicator
  3. Fast Cool icon
  4. Fast Freeze icon
  5. Smart icon (ECO mode)
  6. Holiday icon
  7. Refrigerator button
  8. Freezer button
  9. Function button
  10. OK (confirm) button
- When connecting the refrigerator to the mains for the first time, all icons on the display light up for 2 seconds.
  - When all doors are closed, the display will automatically switch off if no button is pressed within 3 minutes (approx.).
  - If the display is off, it will light up upon opening a door or pressing a button.

The following functions can be performed when keys are unlocked and light up on the display.

### Temperature settings

1. Setting the refrigerator compartment temperature
  - Press the Refrigerator button for the refrigerator temperature digits to start flashing and press it again to set the temperature, then press OK to confirm the temperature setting.

## ENGLISH

- The refrigerator temperature setting functions are as follows:  
5 °C →6 °C →7 °C →8 °C →OFF→2 °C →3 °C →4 °C →5 °C ;
  - OFF refers to switching off the refrigerator. When this function is activated, the refrigerator will stop cooling.
2. Setting the freezer compartment temperature
    - Press the Freezer button until the freezer temperature digits start flashing. Press it again to set the temperature and finally press OK to confirm the temperature setting.
    - The freezing temperature setting cycles are as follows:  
-18 °C →-17 °C →-16 °C →-24 °C →-23 °C →-22 °C →-21 °C →-20 °C →-19 °C →-18 °C

### Smart function (ECO mode)

When you activate the Smart function, the temperature in the refrigerator compartment will be set to 4°C and the temperature in the freezer compartment will be set to -18°C, so that food will be preserved in the best possible conditions and the refrigerator will operate as efficiently as possible.



With the Smart function active, you cannot modify the temperature of any compartment.

1. Activating the Smart function
  - Press the Function button until the corresponding icon starts flashing, then press the OK Confirm button within the next 5 seconds to confirm your choice. If you do not press the OK Confirm button within the next 5 seconds, the function will not be activated.
2. Deactivating the Smart function
  - With the Smart function activated, press the Function button until the Smart icon (ECO mode) starts flashing, then press the OK Confirm button for 5 seconds to confirm your choice. The Smart function will be deactivated.
  - If you activate the Holiday, Fast Freeze, or Fast Cool function, the Smart function deactivates automatically.

### Fast Cool

When this function is activated, the refrigerator temperature is automatically set to 2°C, lowering the temperature quickly to preserve the freshness and nutritional properties of food.



If the Fast Cool function is activated, the temperature of the refrigerator compartment cannot be adjusted.

1. Activating the Fast Cool function
  - Press the Function button until the corresponding icon starts flashing, then press the OK Confirm button within the next 5 seconds to confirm your choice. If you do not press the OK Confirm button within the next 5 seconds, the function will not be activated.
2. Deactivating the Fast Cool function
  - With the Fast Cool function active, press the Function button until the Fast Cool icon starts flashing, then press the OK Confirm button for 5 seconds to confirm your choice. The Smart function will be deactivated.

- If you activate the Holiday, or Smart (ECO mode) function, the Fast Cool function deactivates automatically.

### Fast freezing

When you activate the Fast Freeze function, the temperature in the freezer compartment will drop to  $-32^{\circ}\text{C}$  automatically and will deactivate after 26 hours of operation. The Fast Freeze function is used to prevent loss of nutritional quality and to preserve food freshness.

 If the Fast Freeze function is activated, the freezer compartment temperature cannot be adjusted.

1. Activating the Fast Freeze function
  - Press the Function button until the corresponding icon starts flashing, then press the OK Confirm button within the next 5 seconds to confirm your choice. If you do not press the OK Confirm button within the next 5 seconds, the function will not be activated.
2. Deactivating the Fast Freeze function
  - After 26 hours of operation, the Fast Freeze function will deactivate automatically.
  - With the Fast Freeze function active, press the "Function" button until the Fast Freeze icon starts flashing, then press the OK Confirm button to confirm and deactivate the Fast Freeze function.
  - If you activate the Smart function, the Fast Freeze function deactivates automatically.

### Holiday

When you activate the Holiday function, the temperature in the refrigerator compartment is set to  $14^{\circ}\text{C}$ .

When you are away for an extended period of time, you can activate the Holiday function to keep the refrigerator compartment running on low energy consumption, while preventing undesirable odours and ensuring a correct operation of the freezer compartment.

 Make sure you remove all the food from the refrigerator compartment before activating this function.

 If the Holiday function is active, the temperature of the refrigerator compartment cannot be adjusted.

1. Activating the Holiday function
  - Press the Function button until the corresponding icon starts flashing, then press the OK Confirm button within the next 5 seconds to confirm your choice. If you do not press the OK Confirm button within the next 5 seconds, the function will not be activated.
2. Deactivating the Holiday function
  - With the Holiday function activated, press the Function button until the Holiday icon starts flashing, then press the OK button within 5 seconds to confirm your choice. The Holiday function will deactivate.
  - If you activate the Smart or Fast Cool function, the Holiday function deactivates automatically.

### **Function memory after power failure**

In the event of a power failure, the refrigerator will save the functions set before the power failure and will activate them when the power is restored.

### **Delayed start after power failure**

To prevent damage to the refrigerator compressor in the event of a short power failure (i.e. less than 5 minutes), the compressor will not start immediately after switch-on.

### **Overheating warning (only after power failure)**

When the refrigerator cooling system is on, if the freezer-compartment temperature is above -10 °C, the freezer-compartment temperature digits will flash on the display. The display will show the freezer-compartment temperature when you press any button, and it will return to its usual state when you press any button again or after 10 seconds.

### **Open door alarm**

If the door stays open for more than 3 minutes, the refrigerator will emit an alarm sound, which can be shut off by pressing any key, but will sound again if the door is still open 3 minutes later. The alarm sound will not stop until the door is closed.

### **Fault alarm**

If the display shows E0, E1, E2, EH, or EC, it means there's a fault in the refrigerator. Contact the official Cecotec Technical Support Service.

### **Adjusting the refrigerator air (humidity) regulator**

The cold air entering the fresh-food storage compartment will gradually increase as the air regulator is adjusted from the MIN. to the MAX. position.

Fig. 13

## **5. INSTRUCTIONS ON FOOD STORAGE**

### **Use precautions**

- The refrigerator may not operate consistently (there may be some defrosting of the contents, or the temperature may become too hot in the freezer compartment) if placed in locations with a temperature outside of the temperature range for which it's designed for a long period of time.
- The internal temperature may be affected by factors such as the location of the refrigerator, room temperature, and door opening frequency, etc., and you should take these factors into account if you decide to use any temperature-control device.
- Effervescent or carbonated drinks should not be stored in the freezer compartment or drawer of the refrigerator.

### Food location

- Due to the circulation of cold air in the refrigerator, the temperature in each zone is different, so food must be placed in different zones.
- The refrigerator compartment is suitable to store food that does not need to be frozen, cooked food, beer, eggs, some seasonings that need to be kept cold, milk, fruit juice, etc. The crisper drawer is the best place to store fruit and vegetables.
- The freezer compartment is suitable to store ice cream, frozen foods, and foods that need to be kept for a long time.

### Using the refrigerator compartment (Crisper Box/Humidity Box)

- Shelves: To remove the shelves, first lift them up and then pull them out; to put them back, put them into their position before lowering them. (For the two-section shelf, push the first section towards the rear end and pull the second section out). Keep the rear edge of the shelf facing upwards to prevent food from coming into contact with the wall. When removing and fitting shelves, hold them firmly and handle them carefully to avoid damage.
- Crisper drawer: Pull out the crisper drawer to access the food. After using or cleaning the bottom shelf of the refrigerator (drawer cover), put it back in place so that the internal temperature of the drawer is not affected.

### Humidity control of the drawer

- The humidity regulator of the drawer is designed to keep moisture steady and the vegetable freshness.
- If you slide the humidity regulator to the right, more gaps will be exposed, and the drawer will have a lower humidity level.
- If you slide the humidity regulator to the left, less gaps will be exposed, and the drawer will have a higher humidity level.

### Using the ice cube tray

Place the ice cube tray in the upper part of the freezer compartment so that it freezes as quickly as possible.

### Care for food storage

- Clean and dry food completely before storing it in the refrigerator. Before introducing food in the refrigerator, it is advisable to seal it to prevent water evaporation and thus keep fruit and vegetables fresh on the one hand, and to prevent odours on the other.
- Leave enough space between the food; if they are too close together, they will block the flow of cold air, which will affect the cooling effect. Do not store too much or too heavy food to prevent the shelves from bending. When storing food, leave a distance from the interior wall; do not place water-rich food too close to the inner wall of the refrigerator to prevent it from freezing on the interior wall.
- Food storage by category: place daily food items at the front of the shelf so that you can reduce the door opening time and avoid food spoilage due to expiry.

## ENGLISH

- Energy saving tips: let hot food cool down to room temperature before putting it in the refrigerator. Place frozen food in the refrigerator compartment to defrost it.

### **Storing fruits and vegetables**

Please note that some types of fresh vegetables and fruits are sensitive to cold and therefore not suitable for storage in the refrigerator crisper drawer.

### **Using the freezer compartment**

- The freezer-compartment temperature is kept at -18 °C, so it is advisable to store food that you wish to keep for a long period of time in the freezer compartment, always respecting the storage time indicated on the food packaging.
- The freezer-compartment drawers are suitable to store food which needs to be frozen. Large fish and meat should be cut into small pieces and placed in freezer bags before placing them in the freezer-compartment drawers.
- Let hot food cool down to room temperature before putting it in the freezer compartment.
- Do not place a glass container with liquid or sealed canned liquid in the freezer compartment to prevent them from exploding due to volume expansion after freezing the liquid.
- Divide food into small portions.
- Food should be packed or covered with suitable materials that are firm, tasteless, impermeable to air and water, non-toxic, and non-polluting to avoid cross-contamination and odour transfer.

## **6. CLEANING AND MAINTENANCE**

If the refrigerator will not be used for a long period of time:

- Turn off the refrigerator and unplug it from the power supply.
- Remove all the food.
- Clean and dry the interior completely. To prevent mould or unpleasant odours, leave the door slightly open: lock it open or remove it if necessary.
- Store the appliance in a ventilated and dry place, away from heat sources; place the appliance carefully and do not place heavy objects on it.
- The unit must be kept out of the reach of children to prevent them from playing with it.
- Before cleaning, disconnect the power plug; do not connect or disconnect the power plug with your hands wet, as there is a risk of electric shock and injury. Do not spill water directly on the refrigerator to avoid rust, electrical leakage and accidents. Do not reach into the bottom of the refrigerator, as you may get scratched by the sharp metal corners.

### **Cleaning the interior and exterior**

- Food residues in the refrigerator can cause undesired odours, so you should clean the refrigerator regularly. The refrigerator compartment should be cleaned once a month.

- Remove all shelves, the crisper drawer, etc., and clean them with a soft cloth or sponge dampened with warm water or neutral detergent.
- Clean the dust that accumulates on the rear panel and side plates of the refrigerator regularly.
- After using detergent, make sure you rinse it with clean water, and then dry it with a cloth.
- Do not use bristle brushes, steel wire brushes, detergent, soap powder, alkaline detergent, benzine, petrol, acid, hot water, or other corrosive elements to clean the refrigerator surface, door gasket, plastic decorative parts, etc. to avoid damage.
- Carefully dry the door gasket and clean the slot with a wooden stick wrapped with cotton. After cleaning, fix the four corners of the door gasket and then gradually push it into the slot in the door.

#### **Power failure or cooling system fault**

- If you receive an early power failure warning:
- Activate the fast freeze function, so that food is completely frozen. Set the temperature back to the original setting when the power supply returns to normal.

Note:

It is advisable to run the refrigerator uninterruptedly once you start using it.

#### **Defrost**

- This refrigerator includes an automatic defrost function, so there is no need to defrost it manually.

#### **Replacing the light bulb**

- The refrigerator has a LED light with low consumption and a long shelf life. In the event of an anomaly, please contact the technical support service. Lamps or other parts of the appliance may only be replaced by the manufacturer.
- Energy efficiency level: G

#### **Removing the shelves**

Hold the shelves with both hands and push them upwards.

Hold one end of the shelf and lift it up while pulling it out. (Fig. 14)

## **7. TROUBLESHOOTING**

For the following minor malfunctions, please try to solve the problem yourself before contacting the official Cecotec Technical Support Service.

## ENGLISH

Fault	Possible causes	Possible solutions
The refrigerator does not work.	The refrigerator is not connected to the mains. The circuit breakers or fuses are damaged. There is no power or the fuse trips.	Plug the refrigerator into the mains. Open the door and check the light is on.
Abnormal noise	The refrigerator is not stable. The refrigerator is in contact with the wall.	Set the adjustable feet of the refrigerator. Separate the refrigerator from the wall.
Low cooling efficiency.	The food inside is hot or there is too much food. You open the door too often. The door gasket has objects that do not allow to close it completely. The refrigerator receives direct sunlight or is close to a heat source. The refrigerator is not well ventilated. The selected temperature is too high.	Store food in the refrigerator when at room temperature. Check and close the door. Remove the refrigerator from the heat source. Keep the recommended distances in the installation section so the refrigerator is well ventilated. Set a suitable temperature.
Unpleasant smells in the refrigerator.	There is spoiled food inside. The refrigerator is dirty. Food with a strong odour stored inside the refrigerator.	Dispose of food which is spoiled. Clean the refrigerator. Pack food, especially if it has a strong smell.
You cannot set the temperature.	Check if the Smart or fast freeze functions are not active on the control panel.	Deactivate the special functions and then set the temperature (for more details, check the Functions section).
The freezer-compartment temperature is shown on the panel, but it flashes.	Check that the power supply has not been cut off before.	Press any button to activate the alarm (check the overheating warning section) and check that the food inside the refrigerator is not spoiled.

Note: If none of these situations match your problem, do not attempt to disassemble or repair the device by yourself. Repairs carried out by unqualified persons may result in injury or serious



malfunctions. Please contact the local store where you made your purchase. The repair must be carried out by an authorised technician and you must use only original spare parts.

## 8. TECHNICAL SPECIFICATIONS

Product	Bolero CoolMarket Combi 322T White D
Reference	02132
QR code	
Voltage	220-240 V~
Rated frequency	50/60 Hz
Rated current	1,2 A
Climate class	SN/N/ST/T*
Refrigerant	R600a/39g
Insulation	Cyclopentane

(\*) Refrigerator intended for use at room temperatures between 10 °C and 43 °C.

This appliance features a light source with an energy efficiency grade G.

Technical specifications may change without prior notice to improve product quality.

Made in China | Designed in Spain

## 9. DISPOSAL OF OLD ELECTRICAL AND ELECTRONIC APPLIANCES



This symbol indicates that, according to the applicable regulations, the product and/or battery must be disposed of separately from household waste. When this product reaches the end of its shelf life, you should dispose of the cells/batteries/accumulators and take them to a collection point designated by the local authorities.

Consumers must contact their local authorities or retailer for information concerning the correct disposal of old appliances and/or their batteries.

Compliance with the above guidelines will help protecting the environment.

## 10. TECHNICAL SUPPORT AND WARRANTY

Cecotec shall be liable to the end user or consumer for any lack of conformity that exists at the time of delivery of the product under the terms, conditions, and deadlines established by the applicable regulations.

It is recommended that repairs are carried out by qualified personnel.

If at any moment you detect any problem with your product or have any doubt, do not hesitate to contact the official Cecotec Technical Support Service at +34 96 321 07 28.

## 11. COPYRIGHT

The intellectual property rights over the texts in this manual belong to CECOTEC INNOVACIONES, S.L. All rights reserved. The contents of this publication may not, in whole or in part, be reproduced, stored in a retrieval system, transmitted, or distributed by any means (electronic, mechanical, photocopying, recording or similar) without the prior authorization of CECOTEC INNOVACIONES, S.L.

## 1. PIÈCES ET COMPOSANTS

Img. 1

1. Clayettes du compartiment réfrigérateur
2. Clayette du tiroir
3. Bac à fruits et légumes (Crisper Box/Humidity Box)
4. Tiroirs du compartiment congélateur
5. Pieds réglables
6. Balconnets de la porte

Note :

Les graphiques de ce manuel sont des représentations schématiques et peuvent ne pas correspondre exactement à ceux du produit.

## 2. AVANT UTILISATION

- Cet appareil possède un emballage conçu pour le protéger pendant son transport. Sortez l'appareil de sa boîte et retirez tout le matériel qui compose l'emballage. Rangez la boîte d'origine et le reste des éléments provenant de l'emballage dans un endroit sûr pour éviter d'endommager l'appareil si vous devez le transporter à l'avenir. Si vous devez vous défaire de l'emballage d'origine, assurez-vous de recycler tous les éléments correctement.
- Assurez-vous que toutes les pièces et les composants sont inclus et en bon état. S'il manque une pièce, une partie, un accessoire ou que l'appareil ou ses accessoires ne sont pas en bon état, veuillez contacter le Service Après-Vente officiel de Cecotec.

### Mise à niveau

- Assurez-vous de mettre votre réfrigérateur de niveau à l'aide des pieds de mise à niveau avant. S'il n'est pas de niveau, le rendement du réfrigérateur sera affecté, ou pourra même causer un mauvais fonctionnement.
- Après avoir installé le réfrigérateur, attendez 4 heures avant de l'utiliser, pour permettre au réfrigérant de se stabiliser.

## 3. INSTALLATION

### Lieu d'installation

### État de la ventilation

- L'emplacement que vous choisissez pour l'installation du réfrigérateur doit être bien ventilé et éloigné des sources de chaleur. Ne placez pas le réfrigérateur près d'une source

## FRANÇAIS

de chaleur, comme une plaque de cuisson ou une casserole, et évitez la lumière directe du soleil pour garantir l'effet de réfrigération et économiser la consommation d'énergie. Ne placez pas le réfrigérateur dans un endroit humide, pour éviter la rouille ou la perte de puissance. Le résultat de la division de la capacité de réfrigération du réfrigérateur par l'espace total de la pièce dans laquelle le réfrigérateur est installé doit être inférieur à 8 g/m<sup>3</sup>.

- Note : La quantité de réfrigérant utilisée par le réfrigérateur est indiquée sur la plaque signalétique.

### Espace de dissipation de la chaleur

Pendant son fonctionnement, le réfrigérateur libère de la chaleur. Vous devez donc laisser au moins 30 mm d'espace libre en haut, plus de 100 mm des deux côtés et plus de 50 mm à l'arrière du réfrigérateur. Img. 2

Largeur (mm)	Profondeur (mm)	Hauteur (mm)	A (mm)	B (mm)	C (°)	E (mm)	F (mm)
595	635	1855	966	1202	130	50	100

Note : l'image 2 illustre uniquement l'espace requis pour le produit.

### Surface stable

Placez le réfrigérateur sur une surface solide et plate (le sol) pour le maintenir stable, dans le cas contraire, cela entraînera des vibrations et des bruits. Lorsque le réfrigérateur est placé sur un tapis, une paille, du polychlorure de vinyle, des plaques de support solides doivent être placées sous le réfrigérateur pour éviter un changement de couleur dû à la dissipation de la chaleur.

### Préparation pour l'utilisation

#### Temps d'attente

Une fois le réfrigérateur correctement installé et nettoyé, ne le mettez pas en marche immédiatement. Assurez-vous de mettre le réfrigérateur en marche après plus d'une heure d'inactivité pour garantir un fonctionnement normal.

#### Nettoyage

Vérifiez la disposition des pièces à l'intérieur du réfrigérateur et nettoyez l'intérieur avec un chiffon doux.

#### Démarrage

Branchez la fiche dans une prise de courant pour allumer le compresseur. Après une heure, ouvrez la porte du compartiment congélateur. Si la température à l'intérieur du compartiment

congélateur a diminué de manière significative, le système de réfrigération fonctionne normalement.

### Stockage des aliments

Après que le réfrigérateur a fonctionné pendant un certain temps, l'utilisateur peut régler la température interne du réfrigérateur. Une fois que le réfrigérateur a complètement refroidi, placez-y les aliments. Ceux-ci prendront 2 à 3 heures pour refroidir complètement. En été, lorsque la température est élevée, les aliments peuvent mettre plus de 4 heures pour qu'ils refroidissent complètement (essayez d'ouvrir la porte du réfrigérateur le moins souvent possible).



Si vous installez le réfrigérateur dans un endroit humide, vous devez vérifier si le câble de terre et le disjoncteur de fuites fonctionnent normalement. Si des bruits de vibration se produisent en raison du contact du réfrigérateur avec le mur ou si le mur devient noir en raison de la convection de l'air autour du compresseur, éloignez le réfrigérateur du mur. L'installation du réfrigérateur peut provoquer des interférences sonores ou des problèmes d'image dans les téléphones portables, les téléphones fixes, les récepteurs radio ou les téléviseurs situés à proximité de l'appareil, donc dans ce cas, éloignez le réfrigérateur le plus possible de ces objets.

### Inverser le sens d'ouverture de la porte

Si vous le souhaitez, vous pouvez modifier le côté d'ouverture de la porte, du côté droit (réglage d'usine) au côté gauche.

### Avertissement

- Le réfrigérateur ne doit pas être branché lors du changement du côté d'ouverture de la porte. Assurez-vous de retirer la fiche de la prise de courant.
- Veuillez consulter l'image 5 pour vérifier les outils dont vous aurez besoin.
- Il est recommandé de changer le sens d'ouverture de la porte entre deux personnes.
- Si l'appareil est placé vers le haut ou sur le côté pendant ce processus, vous devez le laisser en position verticale pendant 6 heures avant de le brancher, afin d'éviter d'endommager les composants internes.

Outils recommandés (non fournis) :

1. Clé à douille de 8 mm
2. Tournevis plat
3. Spatule
4. Tournevis cruciforme
5. Clé à molette
6. Clé de 8 mm

1. Ouvrez la porte, retirez tous les balconnets (pour éviter de les endommager), puis fermez la porte. Pour retirer les balconnets de la porte, appuyez légèrement dessus et tirez-les vers le haut tout en les sortant de la porte.

## FRANÇAIS

2. Retirez le couvercle du trou des vis sur la partie supérieure gauche de l'appareil. Retirez le cache de la charnière supérieure et la charnière supérieure du côté supérieur droit de l'appareil. Retirez la porte du réfrigérateur. Img. 3
3. Retirez la charnière centrale sur le côté droit de l'appareil. Img. 4
4. Retirez les caches des trous des vis situés sur le côté gauche de l'appareil. Retirez la porte du compartiment congélateur. Img. 5
5. Retirez la charnière inférieure du côté inférieur droit de l'appareil.
6. Retirez la goupille de l'axe du trou droit de la charnière inférieure, puis insérez la goupille de l'axe dans le trou gauche de la charnière inférieure. Img. 6
7. Installez la charnière inférieure sur la partie inférieure gauche de l'appareil. Img. 7
8. Retirez la butée de la porte du congélateur du côté inférieur droit et placez-la sur le côté gauche de la porte. Retirez la butée de la porte du réfrigérateur du côté inférieur droit et placez-la sur le côté gauche de la porte. Img. 8
9. Changez de place la douille de la charnière de porte du côté supérieur droit de la porte du réfrigérateur et retirez le cache de la charnière du côté supérieur gauche de la porte. Placez-la de l'autre côté. Img. 9
10. Installez la porte du congélateur. Installez la charnière centrale sur le côté gauche. Retirez les caches des trous des vis situés sur le côté droit de l'appareil. Img. 10
11. Installez la porte du réfrigérateur. Installez la charnière supérieure sur le côté supérieur gauche de l'appareil. Installez les caches des trous des vis sur le côté supérieur droit de l'appareil. Img. 11

Note : ces instructions concernent les modèles qui sortent de l'usine avec une porte à charnière sur la droite. Si votre appareil électroménager a une ouverture à gauche, suivez les mêmes instructions que pour l'ouverture à droite, mais dans le sens inverse.

## 4. FONCTIONNEMENT

Le panneau de contrôle est situé sur la porte du réfrigérateur, comme indiqué sur l'image 12 :

1. Indicateur numérique de la température du compartiment réfrigérateur
2. Indicateur numérique de la température du compartiment congélateur
3. Icône « Réfrigération rapide »
4. Icône « Congélation rapide »
5. Icône « Smart (Mode ECO) »
6. Icône « Vacances »
7. Bouton « Réfrigérateur »
8. Bouton « Congélateur »
9. Bouton « Fonction »
10. Bouton « Confirmer OK »

- Lorsque vous branchez le réfrigérateur pour la première fois, toutes les icônes de l'écran s'allument pendant 2 secondes.
- Lorsque toutes les portes sont fermées, l'écran s'éteint automatiquement si aucun bouton n'est appuyé dans les 3 minutes (environ).
- Lorsque l'écran est éteint, il s'allumera si vous ouvrez une porte ou appuyez sur un bouton.

Les opérations suivantes sont valables lorsque les boutons sont déverrouillés et allumés sur l'écran.

### Réglage de la température

1. Réglage de la température du compartiment réfrigérateur
  - Appuyez sur le bouton « Réfrigérateur », de sorte que les chiffres de la température du réfrigérateur commencent à clignoter et appuyez à nouveau sur ce bouton pour régler la température, puis appuyez sur OK pour confirmer le réglage de la température.
  - Les fonctions de réglage de la température du réfrigérateur sont les suivantes :  
5 °C → 6 °C → 7 °C → 8 °C → OFF → 2 °C → 3 °C → 4 °C → 5 °C ;
  - OFF fait référence à la déconnexion du réfrigérateur. Lorsque cette fonction est activée, le réfrigérateur cessera de refroidir.
2. Réglage de la température du compartiment congélateur
  - Appuyez sur le bouton « Congélateur », jusqu'à ce que les chiffres de la température du congélateur commencent à clignoter, appuyez à nouveau sur ce bouton pour régler la température et, pour finir, appuyez sur OK pour confirmer le réglage de la température.
  - Les cycles de réglage de la température de congélation sont les suivants :  
-18 °C → -17 °C → -16 °C → -24 °C → -23 °C → -22 °C → -21 °C → -20 °C → -19 °C → -18 °C

### Fonction Smart (Mode ECO)

Lorsque vous activez la fonction Smart, la température du compartiment réfrigérateur sera réglée sur 4 °C et celle du compartiment congélateur sur -18 °C, afin que les aliments soient conservés dans les meilleures conditions possibles et que le réfrigérateur fonctionne le plus efficacement possible.



Si la fonction Smart est activée, la température des deux compartiments ne peut pas être modifiée.

1. Activation de la fonction Smart
  - Appuyez sur le bouton « Fonction » jusqu'à ce que l'icône correspondante commence à clignoter, puis appuyez sur le bouton Confirmer OK dans les 5 secondes pour confirmer votre choix. Si vous n'appuyez pas sur le bouton Confirmer OK dans les 5 secondes, cette fonction ne sera pas activée.
2. Désactivation de la fonction Smart
  - Lorsque la fonction Smart est activée, appuyez sur le bouton « Fonction » jusqu'à ce que l'icône Smart (mode ECO) commence à clignoter, puis appuyez sur le bouton Confirmer OK pendant 5 secondes pour confirmer votre choix. La fonction Smart sera désactivée.

- Si vous activez la fonction Vacances, Congélation rapide ou Réfrigération rapide, la fonction Smart est automatiquement désactivée.

### Réfrigération rapide

Lorsque cette fonction est activée, la température du réfrigérateur est automatiquement ajustée à 2°C, en abaissant rapidement la température, afin que les aliments restent frais et ne perdent pas leurs propriétés nutritionnelles.

 Si la fonction de Réfrigération rapide est activée, la température du compartiment réfrigérateur ne peut pas être réglée.

1. Activation de la fonction de Réfrigération rapide
  - Appuyez sur le bouton « Fonction » jusqu'à ce que l'icône correspondante commence à clignoter, puis appuyez sur le bouton Confirmer OK dans les 5 secondes pour confirmer votre choix. Si vous n'appuyez pas sur le bouton Confirmer OK dans les 5 secondes, cette fonction ne sera pas activée.
2. Désactivation de la fonction de Réfrigération rapide
  - Lorsque la fonction Réfrigération rapide est activée, appuyez sur le bouton « Fonction » jusqu'à ce que l'icône de Réfrigération rapide commence à clignoter, puis appuyez sur le bouton Confirmer OK pendant 5 secondes pour confirmer votre choix. La fonction Smart sera désactivée.
  - Si vous activez la fonction Vacances ou Smart (mode ECO), la fonction de Réfrigération rapide est automatiquement désactivée.

### Congélation rapide

Lorsque vous activez la fonction de Congélation rapide, la température du compartiment congélateur descend automatiquement à -32°C. Cette fonction est désactivée après 26 heures de fonctionnement. La fonction de Congélation rapide permet d'éviter la perte de qualité nutritionnelle et de préserver la fraîcheur des aliments.

 Avec la fonction de Congélation rapide activée, vous ne pourrez pas régler la température du compartiment congélateur.

1. Activation de la fonction de Congélation rapide
  - Appuyez sur le bouton « Fonction » jusqu'à ce que l'icône correspondante commence à clignoter, puis appuyez sur le bouton Confirmer OK dans les 5 secondes pour confirmer votre choix. Si vous n'appuyez pas sur le bouton Confirmer OK dans les 5 secondes, cette fonction ne sera pas activée.
2. Désactivation de la fonction de Congélation rapide
  - Après 26 heures de fonctionnement, la fonction de congélation rapide sera automatiquement désactivée.
  - Lorsque la fonction de Congélation rapide est activée, appuyez sur le bouton « Fonction » jusqu'à ce que l'icône de Congélation rapide commence à clignoter, puis appuyez sur le bouton OK pour confirmer et désactiver la fonction de Congélation rapide.
  - Si vous activez la fonction Smart, la fonction Congélation rapide est automatiquement désactivée.



## Vacances

Lorsque vous activez la fonction Vacances, la température du compartiment réfrigérateur est réglée sur 14 °C.

Lorsque vous vous absentez pour une période prolongée, vous pouvez activer la fonction Vacances pour que le compartiment réfrigérateur fonctionne avec une faible consommation d'énergie, tout en veillant à ce qu'il soit exempt d'odeurs indésirables et que le compartiment congélateur fonctionne normalement.



Veillez à retirer tous les aliments du compartiment réfrigérateur avant d'activer cette fonction.



Si la fonction Vacances est activée, la température du compartiment réfrigérateur ne peut pas être réglée.

### 1. Activation de la fonction Vacances

- Appuyez sur le bouton « Fonction » jusqu'à ce que l'icône correspondante commence à clignoter, puis appuyez sur le bouton Confirmer OK dans les 5 secondes pour confirmer votre choix. Si vous n'appuyez pas sur le bouton Confirmer OK dans les 5 secondes, cette fonction ne sera pas activée.

### 2. Désactivation de la fonction Vacances

- Lorsque la fonction Vacances est activée, appuyez sur le bouton « Fonction » jusqu'à ce que l'icône Vacances commence à clignoter, puis appuyez sur le bouton OK dans les 5 secondes pour confirmer votre choix. La fonction Vacances sera désactivée.
- Si vous activez la fonction Smart ou Réfrigération rapide, la fonction Vacances est automatiquement désactivée.

## Mémoire après une panne de courant

En cas de panne de courant, le réfrigérateur gardera les fonctions définies avant la panne et les rétablira lorsque le courant sera rétabli.

## Départ différé après une panne de courant

Pour éviter d'endommager le compresseur du réfrigérateur en cas de courte panne de courant (c'est-à-dire moins de 5 minutes), le compresseur ne démarrera pas immédiatement après l'avoir allumé.

## Avertissement de surchauffe (uniquement après une panne de courant)

Lorsque le système de réfrigération du réfrigérateur est activé, si la température du compartiment congélateur est supérieure à -10 °C, les chiffres du compartiment congélateur clignoteront sur l'écran. Vous pouvez afficher la température du compartiment congélateur lorsque vous appuyez sur n'importe quel bouton. L'écran reviendra à son état normal lorsque vous appuierez à nouveau sur n'importe quel bouton ou après 10 secondes.

## Alarme de porte ouverte

Si la porte reste ouverte pendant plus de 3 minutes, le réfrigérateur émettra un son d'alarme

## FRANÇAIS

qui peut être arrêté en appuyant sur n'importe quel bouton, mais qui sonnera à nouveau si la porte est toujours ouverte 3 minutes plus tard. Les alarmes ne s'arrêteront pas tant que vous n'aurez pas fermé la porte.

### **Avertissement d'erreur**

Si E0, E1, E2, EH ou EC apparaît sur l'écran, cela indique qu'une erreur s'est produite dans le réfrigérateur. Contactez le Service Après-Vente Officiel de Cecotec.

### **Réglage du régulateur d'air (humidité) du réfrigérateur**

L'air froid qui entre dans le compartiment de stockage des aliments frais augmentera progressivement à mesure que le régulateur d'air sera réglé de la position MIN. à la position MAX.

Img. 13

## 5. INSTRUCTIONS POUR LE STOCKAGE DES ALIMENTS

### **Précautions d'utilisation**

- Le réfrigérateur pourrait ne pas fonctionner de façon constante (décongélation du contenu ou la température pourrait devenir trop chaude dans le compartiment congélateur) s'il est placé dans des endroits dont la température est en dehors de la plage de température pour laquelle il a été conçu pendant une période prolongée.
- La température interne peut être affectée par des facteurs tels que l'emplacement du réfrigérateur, la température ambiante et la fréquence d'ouverture de la porte, etc., et vous devez tenir compte de ces facteurs si vous décidez d'utiliser des dispositifs de contrôle de la température.
- Les boissons effervescentes ou gazeuses ne doivent pas être stockées dans le compartiment congélateur ou le tiroir du réfrigérateur.

### **Emplacement des aliments**

- En raison de la circulation de l'air froid dans le réfrigérateur, la température de chaque zone est différente, les aliments doivent donc être placés dans des zones différentes.
- Le compartiment réfrigérateur est approprié pour conserver les aliments qui ne doivent pas être congelés, les aliments cuits, la bière, les œufs, certains condiments qui doivent être conservés au froid, le lait, les jus de fruits, etc. Le bac à fruits et légumes est le meilleur endroit pour stocker les fruits et légumes.
- Le compartiment congélateur est approprié pour conserver les glaces, les aliments surgelés et les aliments qui doivent être conservés pendant une longue période.

### **Utilisation du compartiment réfrigérateur (Crisper Box/Humidity Box)**

- Clayettes pour retirer les clayettes, il faut d'abord les soulever puis les sortir ; pour les

remettre, il faut les mettre en place avant de les fixer. (Pour les clayettes à deux sections, poussez la première section vers l'arrière et tirez la deuxième section vers l'extérieur). Gardez le bord arrière des clayettes orienté vers le haut, pour éviter que les aliments n'entrent en contact avec le mur. Lorsque vous retirez et placez les clayettes et balconnets, tenez-les fermement et manipulez-les avec soin pour éviter de les endommager.

- Bac à fruits et légumes tirez le bac à fruits et légumes pour accéder aux aliments. Après avoir utilisé ou nettoyé la clayette inférieure du réfrigérateur (clayette du bac à fruits et légumes), remettez-le en place afin que la température interne du bac ne soit pas affectée.

### **Régulation de l'humidité du tiroir**

- Le sélecteur d'humidité du bac est conçu pour maintenir l'humidité et la fraîcheur des fruits et légumes.
- Si vous faites glisser le sélecteur d'humidité vers la droite, il y aura plus de trous exposés et le bac aura un taux d'humidité plus faible.
- Si vous faites glisser le sélecteur d'humidité vers la gauche, moins de trous seront exposés et le bac aura un taux d'humidité plus élevé.

### **Utilisation du bac à glaçons**

Placez le bac à glaçons dans la partie supérieure du compartiment congélateur, afin qu'il gèle le plus rapidement possible.

### **Conservation des aliments**

- Nettoyez et séchez soigneusement les aliments avant de les mettre au réfrigérateur. Avant de mettre les aliments au réfrigérateur, il est conseillé de les sceller pour éviter l'évaporation de l'eau et ainsi conserver la fraîcheur des fruits et légumes et éviter les odeurs.
- Gardez un espace suffisant entre les aliments ; s'ils sont trop près les uns des autres, ils bloqueront le flux d'air froid, ce qui aura des conséquences sur l'effet de réfrigération. Ne stockez pas trop d'aliments ou des aliments trop lourds pour éviter que les clayettes ou balconnets ne se déforment. Lorsque vous rangez des aliments, gardez une certaine distance par rapport à la paroi intérieure ; ne placez pas les aliments riches en eau trop près de la paroi arrière du réfrigérateur pour éviter qu'ils ne gèlent sur la paroi intérieure.
- Stockage des aliments par catégorie : placez les aliments utilisés quotidiennement à l'avant de la clayette afin de réduire le temps d'ouverture de la porte et d'éviter la détérioration des aliments due à la durée de conservation.
- Conseils pour économiser de l'énergie : laissez les aliments chauds refroidir à température ambiante avant de les mettre au réfrigérateur. Placez les aliments surgelés dans le compartiment réfrigérateur pour les décongeler.

### **Stockage des fruits et légumes**

Veuillez noter que certains types de légumes et de fruits frais sont sensibles au froid et ne peuvent donc pas être conservés dans le bac à fruits et légumes du réfrigérateur.

### Utilisation du compartiment congélateur

- La température du compartiment congélateur est conservée à -18 °C, il est donc conseillé de stocker les aliments que vous souhaitez conserver longtemps dans le compartiment congélateur, en respectant toujours le temps de conservation indiqué sur l'emballage des aliments.
- Les tiroirs du compartiment congélateur sont utilisés pour stocker les aliments qui doivent être congelés. Les pièces de viande et de poisson de grande taille doivent être coupées en petits morceaux et placées dans des sacs de congélation avant de les placer dans les tiroirs du compartiment congélateur.
- Laissez les aliments chauds refroidir à température ambiante avant de les placer dans le compartiment congélateur.
- Ne placez pas un récipient en verre contenant un liquide ou une conserve scellée dans le compartiment congélateur pour éviter qu'ils n'exploient en raison de leur augmentation de volume après la congélation du liquide.
- Divisez les aliments en petites portions.
- Les aliments doivent être emballés ou recouverts de matériaux appropriés, fermes, inodores, imperméables à l'air et à l'eau, non toxiques et non polluants, pour éviter la contamination croisée et le transfert d'odeurs.

## 6. NETTOYAGE ET ENTRETIEN

Si vous n'allez pas utiliser le réfrigérateur pendant une longue période :

- Éteignez et débranchez le réfrigérateur de la prise de courant.
- Retirez toute la nourriture.
- Nettoyez et séchez complètement l'intérieur de l'appareil. Pour éviter la formation de moisissures ou d'odeurs désagréables, laissez la porte légèrement ouverte : verrouillez-la pour qu'elle reste ouverte ou démontez-la si nécessaire.
- Conservez l'appareil dans un endroit ventilé et sec, éloigné des sources de chaleur ; placez l'appareil avec précaution et ne posez pas d'objets lourds dessus.
- L'appareil doit être placé hors de portée des enfants pour éviter qu'ils ne jouent avec.
- Avant le nettoyage, débranchez la fiche d'alimentation ; ne branchez ou ne débranchez pas la fiche d'alimentation avec vos mains mouillées, car il existe un risque de choc électrique et de blessure. Ne renversez pas d'eau directement sur le réfrigérateur pour éviter la rouille, les fuites électriques et les accidents. Ne passez pas votre main dans le fond du réfrigérateur, car vous pourriez vous blesser par les coins métalliques pointus.

### Nettoyage intérieur et extérieur

- Les restes de nourriture dans le réfrigérateur peuvent provoquer des odeurs indésirables, il faut donc nettoyer le réfrigérateur régulièrement. Le compartiment réfrigérateur doit être nettoyé une fois par mois.

- Retirez toutes les clayettes, balconnets, le bac à fruits et légumes, etc., et nettoyez-les avec un chiffon doux ou une éponge humidifiée avec de l'eau tiède ou un produit de nettoyage neutre.
- Nettoyez régulièrement la poussière qui s'accumule sur le panneau arrière et les plaques latérales du réfrigérateur.
- Après avoir utilisé un produit de nettoyage, veillez à le rincer avec de l'eau propre, puis à le sécher avec un chiffon.
- N'utilisez pas de brosses à poils, de brosses en fil d'acier, de détergent, de savon en poudre, de détergent alcalin, de benzine, d'essence, d'acide, d'eau chaude ou d'autres éléments corrosifs pour nettoyer la surface du réfrigérateur, le joint de la porte, les pièces décoratives en plastique, etc. afin d'éviter tout dommage.
- Séchez soigneusement le joint de la porte et nettoyez la rainure à l'aide d'un bâtonnet de bois recouvert de coton. Après le nettoyage, fixez les quatre coins du joint de la porte, puis poussez-le progressivement dans la rainure de la porte.

### **Interruption de l'alimentation électrique ou défaillance du système de réfrigération**

- Si vous recevez l'alerte de coupure de courant à l'avance:
- Activez la fonction de congélation rapide, afin que les aliments soient complètement congelés. Réglez à nouveau la température sur le réglage d'origine lorsque l'alimentation électrique redevient normale.

Note :

Il est conseillé de faire fonctionner le réfrigérateur sans interruption dès que vous commencez à l'utiliser.

### **Formation de givre**

- Ce réfrigérateur comprend une fonction de décongélation automatique, il n'est donc pas nécessaire de le décongeler manuellement.

### **Remplacement de la lumière**

- Le réfrigérateur utilise une lumière LED qui se distingue par sa faible consommation d'énergie et sa longue durée de vie. En cas d'anomalie, veuillez contacter le Service d'Assistance Technique. Les lampes ou autres pièces de l'appareil ne peuvent être remplacées que par le fabricant.
- Niveau d'efficacité énergétique: G.

### **Démontage des balconnets de la porte**

Tenez les balconnets avec les deux mains et poussez-les vers le haut.

Saisissez une extrémité du balconnet et soulevez-le tout en la tirant vers l'extérieur. (Img. 14)

## 7. RÉOLUTION DE PROBLÈMES

Pour les problèmes mineurs suivants, veuillez essayer de résoudre le problème vous-même avant de contacter le Service Après-Vente Officiel de Cecotec.

Panne	Possibles causes	Possibles solutions
Le réfrigérateur ne fonctionne pas.	Le réfrigérateur n'est pas branché au secteur. Les disjoncteurs ou les fusibles sont endommagés. Pas d'électricité ou panne de courant.	Branchez le réfrigérateur sur le secteur. Ouvrez la porte et vérifiez que la lumière s'allume.
Bruit bizarre.	Le réfrigérateur n'est pas stable. Le réfrigérateur est en contact avec le mur.	Réglez les pieds réglables du réfrigérateur. Séparez le réfrigérateur du mur.
Mauvaise efficacité de réfrigération	La nourriture insérée est chaude ou il y a trop d'aliments. Vous ouvrez la porte trop souvent. Le joint de la porte contient des objets qui ne lui permettent pas de se fermer complètement. Le réfrigérateur reçoit la lumière directe du soleil ou est proche d'une source de chaleur. Le réfrigérateur n'est pas bien ventilé. La température sélectionnée est trop élevée.	Placez les aliments dans le réfrigérateur lorsqu'ils sont à température ambiante. Vérifiez et fermez la porte. Éloignez le réfrigérateur de la source de chaleur. Respectez les distances recommandées dans le paragraphe consacré à l'installation pour vous assurer que le réfrigérateur est bien ventilé. Réglez une température appropriée.
Odeurs indésirables dans le réfrigérateur	De la nourriture avariée se trouve à l'intérieur. Le réfrigérateur est sale. Vous avez introduit des aliments à forte odeur.	Jetez les aliments avariés. Nettoyez le réfrigérateur. Emballer les aliments, surtout s'ils ont une forte odeur.
Impossible de régler la température	Vérifiez que les fonctions Smart ou congélation rapide ne sont pas actives sur le panneau de contrôle.	Désactivez les fonctions spéciales, puis réglez la température (consulter le paragraphe Fonctions pour plus de détails).

La température du compartiment congélateur est affichée sur le panneau, mais elle clignote.	Vérifiez que l'alimentation électrique n'a pas été coupée auparavant.	Appuyez sur n'importe quel bouton pour activer l'alarme (consulter le paragraphe sur l'avertissement de surchauffe) et vérifiez que les aliments à l'intérieur du réfrigérateur ne sont pas gâtés.
---	---	--

Note : Si aucune de ces situations ne correspond à votre problème, n'essayez pas de démonter ou de réparer l'appareil vous-même. Les réparations effectuées par des personnes inexpérimentées peuvent entraîner des blessures ou des mauvais fonctionnements. Veuillez contacter le Service Après-Vente. La réparation doit être effectuée par un technicien autorisé et seules des pièces de rechange originales doivent être utilisées.

## 8. SPÉCIFICATIONS TECHNIQUES

Produit	Bolero CoolMarket Combi 322T White D
Référence	02132
Code QR	
Voltage nominal	220-240 V~
Fréquence nominale	50/60 Hz
Courant nominal	1,2 A
Classe climatique	SN/N/ST/T*
Gaz réfrigérant	R600a/39g
Isolation	Cyclopentane

(\*) Réfrigérateur destiné à être utilisé à des températures ambiantes comprises entre 10 °C et 43 °C.

Ce produit contient une source lumineuse avec une efficacité énergétique G.

Les spécifications techniques peuvent être modifiées sans notification préalable afin d'améliorer la qualité du produit. Produit fabriqué en Chine | Conçu en Espagne

## 9. RECYCLAGE DES ÉQUIPEMENTS ÉLECTRIQUES ET ÉLECTRONIQUES



Ce symbole indique que, conformément à la réglementation en vigueur, le produit et/ou la batterie doivent être éliminés séparément des déchets municipaux. Lorsque ce produit atteint la fin de sa vie utile, vous devez retirer les piles ou batteries et les apporter à un point de collecte désigné par les autorités locales.

Pour obtenir des informations détaillées sur la manière la plus adéquate de vous débarrasser de vos appareils électriques et électroniques et/ou des batteries correspondantes, vous devez contacter les autorités locales.

Le respect des lignes directrices susmentionnées contribuera à la protection de l'environnement.

## 10. GARANTIE ET SAV

Cecotec est responsable envers l'utilisateur final ou le consommateur de tout défaut de conformité existant au moment de la livraison du produit dans les termes, conditions et délais établis par la réglementation applicable.

Il est recommandé que les réparations soient effectuées par du personnel qualifié.

Si vous détectez un incident ou un problème avec le produit, vous devez contacter le Service Après-Vente officiel de Cecotec au +34 9 63 21 07 28.

## 11. COPYRIGHT

Les droits de propriété intellectuelle des textes de ce manuel appartiennent à CECOTEC INNOVACIONES, S.L. Tous droits réservés. Le contenu de cette publication ne peut être, en totalité ou en partie, reproduit, stocké dans un système de récupération de données, transmis ou distribué par quelque moyen que ce soit (électronique, mécanique, photocopie, enregistrement ou similaire) sans l'autorisation préalable de CECOTEC INNOVACIONES, S.L.



## 1. TEILE UND KOMPONENTEN

Abb. 1

1. Ablagen des Kühlfachs
2. Schubladendeckel
3. Frischhalteboxen für Gemüse und Obst (Crisper Box/Humidity Box)
4. Schubladen des Gefrierfachs
5. Verstellbare Füße
6. Türfächer

Hinweis:

Die Grafiken in diesem Handbuch sind schematische Darstellungen und stimmen möglicherweise nicht genau mit dem Produkt überein.

## 2. VOR DEM GEBRAUCH

- Dieses Gerät ist so verpackt, dass es während des Transports geschützt bleibt. Nehmen Sie das Gerät aus dem Karton und entfernen Sie das gesamte Verpackungsmaterial. Bewahren Sie die Verpackung an einem sicheren Ort auf, damit das Gerät nicht beschädigt wird, wenn Sie ihn später transportieren müssen. Wenn Sie die Originalverpackung entsorgen möchten, stellen Sie sicher, dass alle Artikel wiederverwerten.
- Prüfen Sie, ob die Lieferung vollständig und in gutem Zustand ist. Wenn die Lieferung fehlt oder nicht in gutem Zustand ist, kontaktieren Sie den technischen Kundendienst von Cecotec.

### Nivellierung

- Achten Sie darauf, den Kühlschrank mit den vorderen Nivellierfüßen auszurichten. Wenn sie nicht waagrecht ist, wird die Leistung des Kühlschranks beeinträchtigt oder kann sogar eine Fehlfunktion verursachen.
- Warten Sie nach dem Aufstellen des Kühlschranks 4 Stunden, bevor Sie ihn benutzen, damit sich das Kältemittel stabilisieren kann.

## 3. MONTAGE

### Ort der Installation

### Status der Belüftung

- Der Aufstellungsort des Kühlschranks sollte gut belüftet und von Wärmequellen entfernt sein. Stellen Sie den Kühlschrank nicht in der Nähe einer Wärmequelle, wie z. B.

## DEUTSCH

einer Kochplatte oder eines Topfes, auf und vermeiden Sie direktes Sonnenlicht, um die Kühlwirkung zu gewährleisten und Energie zu sparen. Stellen Sie den Kühlschrank nicht an einem feuchten Ort auf, um Rost oder Leistungsverluste zu vermeiden. Das Ergebnis der Division der Kühlleistung des Kühlschranks durch die Gesamtfläche des Raums, in dem der Kühlschrank aufgestellt ist, muss weniger als  $8 \text{ g/m}^3$  betragen.

- Hinweis: Die Menge des vom Kühlschrank verwendeten Kältemittels ist auf dem Typenschild angegeben.

### Raum für Wärmeableitung

Während des Betriebs gibt der Kühlschrank Wärme an die Umgebung ab. Daher sollten Sie oben mindestens 30 mm, an beiden Seiten mehr als 100 mm und an der Rückseite des Kühlschranks mehr als 50 mm Freiraum lassen. Abb. 2

Breite (mm)	Tiefe (mm)	Höhe (mm)	A (mm)	B (mm)	C (°)	E (mm)	F (mm)
595	635	1855	966	1202	130	50	100

Hinweis: Abbildung 2 veranschaulicht nur den Platzbedarf für das Produkt.

### Stabile Oberfläche

Stellen Sie den Kühlschrank auf eine feste, ebene Fläche (den Boden), um ihn stabil zu halten, da es sonst zu Vibrationen und Geräuschen kommt. Wenn der Kühlschrank auf einem Teppich, einer Strohmatten oder einer Polyvinylchloridmatte steht, sollten unter dem Kühlschrank solide Unterlegplatten angebracht werden, um Farbveränderungen aufgrund von Wärmeabgabe zu vermeiden.

### Vorbereitung für den Einsatz

#### Wartezeit

Wenn der Kühlschrank ordnungsgemäß installiert und gereinigt ist, schalten Sie ihn nicht sofort ein. Warten Sie mindestens eine Stunde, bevor Sie das Gerät einschalten, um einen normalen Betrieb zu gewährleisten.

#### Reinigung

Überprüfen Sie den Sitz der Zubehörteile im Inneren des Kühlschranks und reinigen Sie das Innere mit einem weichen Tuch.

#### Einschalten

Stecken Sie den Stecker in eine Steckdose, um den Kompressoreinzuschalten. Öffnen Sie eine Stunde später die Gefrierschranktür. Wenn die Temperatur im Gefrierfach deutlich gesunken ist, funktioniert das Kühlsystem normal.

### Aufbewahrung der Lebensmittel

Nachdem der Kühlschrank eine Zeit lang in Betrieb war, kann der Benutzer die Innentemperatur des Kühlschranks einstellen. Sobald der Kühlschrank vollständig abgekühlt ist, legen Sie die Lebensmittel ein. Es dauert 2 bis 3 Stunden, bis die Speisen vollständig abgekühlt sind. Im Sommer, wenn die Temperatur hoch ist, kann es mehr als 4 Stunden dauern, bis die Lebensmittel vollständig abgekühlt sind (versuchen Sie, die Kühlschranktür so selten wie möglich zu öffnen).



Wenn der Kühlschrank an einem feuchten Ort aufgestellt wird, sollten Sie überprüfen, ob das Erdungskabel und der Fehlerstromschutzschalter ordnungsgemäß funktionieren. Wenn durch den Kontakt des Kühlschranks mit der Wand Vibrationsgeräusche auftreten oder wenn sich die Wand durch die Luftkonvektion um den Kompressor herum schwarz verfärbt, nehmen Sie den Kühlschrank von der Wand ab. Durch die Installation des Kühlschranks kann es zu Störgeräuschen oder Bildverzerrungen durch Mobiltelefone, Festnetztelefone, Radioempfänger oder Fernsehgeräte in der Nähe des Geräts kommen. Halten Sie in diesem Fall den Kühlschrank so weit wie möglich von diesen Gegenständen entfernt.

### Wechsel des Türanschlags

Bei Bedarf können Sie den Türanschlag der Gefrierschranktür (Rechtsöffnung ab Werk) wechseln.

### Hinweis

- Beim Wechsel des Türanschlags darf das Gerät nicht am Stromnetz angeschlossen sein. Ziehen Sie den Stecker des Netzkabels aus der Steckdose.
- Siehe Abbildung 5, um zu prüfen, welche Werkzeuge Sie benötigen.
- Es ist ratsam, die Öffnungsrichtung der Tür zwischen zwei Personen zu ändern.
- Wenn das Gerät während dieses Vorgangs auf den Kopf oder auf die Seite gestellt wird, sollte es 6 Stunden lang aufrecht stehen, bevor es an die Steckdose angeschlossen wird, um Schäden an den internen Komponenten zu vermeiden.

Empfohlene Werkzeuge (nicht im Lieferumfang enthalten):

1. Steckschlüssel 8 mm
  2. Schlitzschraubendreher
  3. Teigschaber
  4. Kreuzschlitzschraubendreher
  5. Verstellbarer Schraubenschlüssel
  6. Schlüssel 8 mm
1. Öffnen Sie die obere Gerätetür und entfernen Sie alle Türablagen (um Beschädigungen zu vermeiden) und schließen Sie danach die Gerätetür. Um die Ablagen zu entfernen, drücken Sie leicht auf die Ablage und ziehen Sie sie nach oben aus der Tür heraus.
  2. Entfernen Sie die Abdeckung der Schraublöcher auf der oberen linken Seite des Geräts. Entfernen Sie die obere Scharnierabdeckung und das obere Scharnier an der oberen rechten Seite des Geräts. Entfernen Sie die Kühlschranktür. Abb. 3

## DEUTSCH

3. Entfernen Sie das mittlere Scharnier auf der rechten Seite des Geräts. Abb. 4
4. Entfernen Sie die Abdeckungen der Schraublöcher auf der linken Seite des Geräts. Entfernen Sie die Gefrierfachtür. Abb. 5
5. Entfernen Sie das untere Scharnier an der rechten unteren Seite des Geräts.
6. Entfernen Sie den Achsstift aus dem rechten Loch des unteren Scharniers und setzen Sie den Achsstift dann in das linke Loch des unteren Scharniers ein. Abb. 6
7. Bringen Sie das untere Scharnier auf der linken Seite des Geräts an. Abb. 7
8. Entfernen Sie den Gefrierschranktüranschlag von der unteren rechten Seite der Gefrierschranktür und setzen Sie ihn auf der linken Seite der Tür ein. Entfernen Sie den Türanschlag des Kühlschranks von der unteren rechten Seite und setzen Sie ihn auf der linken Seite der Tür ein. Abb. 8
9. Entfernen Sie die Türbuchse von der oberen rechten Seite der Kühlschrankschranktür und nehmen Sie die Scharnierlochabdeckung von der oberen linken Seite der Tür ab. Tauschen Sie die Positionen der beiden. Abb. 9
10. Montieren Sie die Gefrierschranktür am Gerät. Montieren Sie das mittlere Scharnier auf der linken Seite des Geräts an. Entfernen Sie die Abdeckungen der Schraublöcher auf der rechten Seite des Geräts. Abb. 10
11. Setzen Sie die Kühlschrankschranktür in das Gerät ein. Bringen Sie das obere Scharnier an der oberen linken Seite des Geräts an. Bringen Sie die Abdeckungen der Schraublöcher an der rechten oberen Seite des Geräts an. Abb. 11

Hinweis: Diese Anleitung bezieht sich auf Modelle, die ab Werk mit rechts angeschlagener Tür geliefert werden. Wenn Ihr Gerät mit einer linken Öffnung ausgestattet ist, kehren Sie in dieser Anleitung das „links“ in „rechts“ um.

## 4. BEDIENUNG

Das Anzeigefeld befindet sich an der Kühlschrankschranktür, wie in Abbildung 12 unten dargestellt:

1. Digitale Anzeiger der Kühlfachtemperatur
2. Digitale Anzeiger der Gefrierfachtemperatur
3. Symbol „Schnelles Kühlen“
4. Symbol „Schnelles Einfrieren“
5. Symbol „Smart (ECO-Modus)“
6. Symbol „Feiertage“
7. Taste „Kühlschrank“
8. Taste „Gefrierfach“
9. Taste „Funktion“
10. Taste „Bestätigen/OK“.

- Wenn Sie den Kühlschrank zum ersten Mal an das Stromnetz anschließen, leuchten alle Symbole auf dem Display 2 Sekunden lang auf.
- Wenn alle Türen geschlossen sind, schaltet sich das Display automatisch aus, wenn innerhalb von ca. 3 Minuten keine Taste gedrückt wird.
- Wenn das Display ausgeschaltet ist, leuchtet es auf, wenn Sie eine Tür öffnen oder eine Taste drücken.

Die folgenden Vorgänge sind gültig, wenn die Tasten entriegelt sind und auf dem Display leuchten.

### Temperatureinstellung

#### 1. Temperatur des Kühlfachs einstellen

- Drücken Sie die Taste „Kühlschrank“, so dass die Ziffern der Kühlschranktemperatur zu blinken beginnen, und drücken Sie sie erneut, um die Temperatur einzustellen, und drücken Sie dann OK, um die Temperatureinstellung zu bestätigen.
- Die Funktionen zur Temperatureinstellung des Kühlschranks sind wie folgt:  
5 °C → 6 °C → 7 °C → 8 °C → OFF → 2 °C → 3 °C → 4 °C → 5 °C ;
- OFF bedeutet, dass der Kühlschrank ausgeschaltet wird. Wenn diese Funktion aktiviert ist, hört der Kühlschrank auf zu kühlen.

#### 2. Stellen Sie der Gefrierfachtemperatur

- Drücken Sie die Taste „Gefrierfach“, bis die Ziffern der Gefrierfachtemperatur zu blinken beginnen, drücken Sie sie erneut, um die Temperatur einzustellen, und drücken Sie schließlich OK, um die Temperatureinstellung zu bestätigen.
- Die Einstellzyklen für die Gefriertemperatur sind wie folgt:  
-18 °C → -17 °C → -16 °C → -24 °C → -23 °C → -22 °C → -21 °C → -20 °C → -19 °C → -18 °C

### Smart-Funktion (ECO-Modus)

Wenn Sie die Smart-Funktion aktivieren, wird die Temperatur im Kühlfach auf 4°C und die Temperatur im Gefrierfach auf -18°C eingestellt, damit die Lebensmittel unter den bestmöglichen Bedingungen aufbewahrt werden und der Kühlschrank so effizient wie möglich arbeitet.



Wenn die Smart-Funktion aktiviert ist, kann die Temperatur beider Fächer nicht verändert werden.

#### 1. Aktivierung der Smart-Funktion

- Drücken Sie die Funktionstaste, bis das entsprechende Symbol zu blinken beginnt, und drücken Sie dann innerhalb von 5 Sekunden die OK-Taste, um Ihre Wahl zu bestätigen. Wenn Sie die Bestätigen/OK-Taste nicht innerhalb von 5 Sekunden drücken, wird die Funktion nicht aktiviert.

#### 2. Smart-Funktion deaktivieren

- Drücken Sie bei aktivierter Smart-Funktion die „Funktion“-Taste, bis das Smart-Symbol

## DEUTSCH

(ECO-Modus) zu blinken beginnt, und drücken Sie dann innerhalb von 5 Sekunden die Bestätigen/OK-Taste, um Ihre Wahl zu bestätigen. Die Smart-Funktion wird deaktiviert.

- Wenn Sie die Funktionen Feiertage, Schnelles Einfrieren oder Schnelles Kühlen aktivieren, wird die Funktion Smart automatisch deaktiviert.

### Schnelles Kühlen

Wenn diese Funktion aktiviert ist, wird die Kühlschranktemperatur automatisch auf 2°C angepasst und die Temperatur schnell gesenkt, damit die Lebensmittel frisch bleiben und ihre Nährwerte nicht verloren gehen.



Wenn die Funktion Schnelles Kühlen aktiviert ist, kann die Temperatur des Kühlschranks nicht eingestellt werden.

1. Aktivierung der Funktion Schnelles Kühlen
  - Drücken Sie die Funktionstaste, bis das entsprechende Symbol zu blinken beginnt, und drücken Sie dann innerhalb von 5 Sekunden die Bestätigen/OK-Taste, um Ihre Wahl zu bestätigen. Wenn Sie die Bestätigen/OK-Taste nicht innerhalb von 5 Sekunden drücken, wird die Funktion nicht aktiviert.
2. Deaktivierung der Funktion Schnelles Kühlen
  - Drücken Sie bei aktivierter Schnelles Kühlen die „Funktion“-Taste, bis das Schnelles Kühlen Symbol zu blinken beginnt, und drücken Sie dann innerhalb von 5 Sekunden die Bestätigen/OK-Taste, um Ihre Wahl zu bestätigen. Die Smart-Funktion wird deaktiviert.
  - Wenn Sie die Funktion Feiertage oder Smart (ECO-Modus) aktivieren, wird die Funktion Schnelles Kühlen automatisch deaktiviert.

### Schnelles Einfrieren

Wenn Sie die Schnelles Einfrieren aktivieren, sinkt die Temperatur im Gefrierfach automatisch auf -32°C und wird nach 26 Betriebsstunden wieder deaktiviert. Die Funktion Schnelles einfrieren dient dazu, den Verlust von Nährwerten zu verhindern und die Frische der Lebensmittel zu bewahren.



Wenn die Schnelles Einfrieren aktiviert ist, kann die Temperatur des Gefrierfachs nicht eingestellt werden.

1. Funktion Schnelles Einfrieren aktivieren
  - Drücken Sie die „Funktion“-Taste, bis das entsprechende Symbol zu blinken beginnt, und drücken Sie dann innerhalb von 5 Sekunden die Bestätigen/OK-Taste, um Ihre Wahl zu bestätigen. Wenn Sie die Bestätigen/OK-Taste nicht innerhalb von 5 Sekunden drücken, wird die Funktion nicht aktiviert.
2. Funktion Schnelles Einfrieren deaktivieren
  - Nach einer Betriebsdauer von 26 Stunden wird die Schnelles Einfrieren automatisch ausgeschaltet.
  - Drücken Sie bei aktivierter Funktion Schnelles Einfrieren die Funktionstaste, bis das Schnelles Einfrieren-Symbol zu blinken beginnt, und drücken Sie dann zur Bestätigung die Bestätigen/OK-Taste, um die Funktion Schnelles Einfrieren zu deaktivieren.

- Wenn Sie die Smart-Funktion aktivieren, wird die Schnelles einfrieren Funktion automatisch deaktiviert.

### Feiertage

Wenn Sie die Funktion Feiertage aktivieren, wird die Temperatur im Kühlschrank auf 14°C eingestellt.

Wenn Sie für längere Zeit abwesend sind, können Sie die Funktion Feiertage aktivieren, um den Kühlschrank mit geringem Energieverbrauch in Betrieb zu halten und gleichzeitig sicherzustellen, dass es frei von unerwünschten Gerüchen ist und das Gefrierfach normal funktioniert.



Vergewissern Sie sich, dass Sie alle Lebensmittel aus dem Kühlfach entfernen, bevor Sie diese Funktion aktivieren.



Wenn die Funktion Feiertage aktiviert ist, kann die Temperatur des Kühlschranks nicht eingestellt werden.

#### 1. Deaktivierung der Funktion Feiertage

- Drücken Sie die „Funktion“-Taste, bis das entsprechende Symbol zu blinken beginnt, und drücken Sie dann innerhalb von 5 Sekunden die Bestätigen/OK-Taste, um Ihre Wahl zu bestätigen. Wenn Sie nicht innerhalb von 5 Sekunden die OK-Taste zur Bestätigung drücken, wird die Funktion nicht aktiviert.

#### 2. Deaktivierung der Funktion Feiertage

- Drücken Sie bei aktivierter Funktion Feiertage die „Funktion“-Taste, bis das Feiertage-Symbol zu blinken beginnt, und drücken Sie dann innerhalb von 5 Sekunden die OK-Taste, um Ihre Wahl zu bestätigen. Deaktivierung der Funktion Feiertage
- Wenn Sie die Funktionen Smart oder Schnelles Kühlen aktivieren, wird die Funktion Feiertage automatisch deaktiviert.

### Speicher nach einem Stromausfall

Im Falle eines Stromausfalls behält der Kühlschrank die vor dem Stromausfall eingestellten Funktionen bei und stellt sie wieder her, sobald die Stromversorgung wiederhergestellt ist.

### Verzögerter Start nach einem Stromausfall

Um eine Beschädigung des Kühlschrankkompressors im Falle eines kurzen Stromausfalls (d.h. weniger als 5 Minuten) zu vermeiden, startet der Kompressor nicht sofort nach dem Einschalten.

### Überhitzungswarnung (nur nach Stromausfall)

Wenn das Kühlsystem des Kühlschranks eingeschaltet ist und die Temperatur im Gefrierfach über -10°C liegt, blinken die Zahlen im Gefrierfach auf dem Display. Sie können sich die Temperatur des Gefrierfachs anzeigen lassen, wenn Sie eine beliebige Taste drücken. Die Anzeige kehrt in ihren normalen Zustand zurück, wenn Sie eine beliebige Taste erneut drücken oder nach 10 Sekunden.

## DEUTSCH

### **Alarm bei offener Tür**

Wenn die Tür länger als 3 Minuten geöffnet ist, gibt der Kühlschrank einen Alarmton ab, der durch Drücken einer beliebigen Taste gestoppt werden kann, aber nach 3 Minuten wieder zurückgesetzt wird, wenn die Tür noch offen ist. Die Alarme hören erst auf, wenn die Tür geschlossen ist.

### **Fehleralarm**

Wenn E0, E1, E2, EH oder EC auf dem Display erscheint, ist ein Fehler im Kühlschrank aufgetreten. Kontaktieren Sie den Kundendienst von Cecotec.

### **Einstellung des Kühlschrankluftreglers (Feuchtigkeit)**

Die in das Frischhaltefach einströmende Kaltluft nimmt allmählich zu, wenn der Luftregler von der Position MIN. auf die Position MAX. eingestellt wird.

Abb. 13

## 5. ANWEISUNGEN FÜR DIE LEBENSMITTELAGERUNG

### **Vorsichtsmaßnahmen für die Anwendung**

- Der Kühlschrank funktioniert möglicherweise nicht gleichmäßig (Abtauen des Inhalts) oder die Temperatur im Gefrierfach wird zu heiß, wenn er über einen längeren Zeitraum an Orten aufgestellt wird, deren Temperatur außerhalb des Temperaturbereichs liegt, für den er ausgelegt ist.
- Die Innentemperatur kann von Faktoren wie dem Standort des Kühlschranks, der Umgebungstemperatur, der Häufigkeit des Öffnens der Tür usw. beeinflusst werden. Sie sollten diese Faktoren berücksichtigen, wenn Sie sich für den Einsatz von Temperaturkontrollgeräten entscheiden.
- Brause- oder kohlenensäurehaltige Getränke sollten nicht im Gefrierfach oder in der Schublade des Kühlschranks gelagert werden.

### **Standort der Lebensmittel**

- Durch die Zirkulation der kalten Luft im Kühlschrank ist die Temperatur in jeder Zone unterschiedlich, so dass die Lebensmittel in verschiedenen Zonen gelagert werden müssen.
- Das Kühlfach eignet sich zur Aufbewahrung von Lebensmitteln, die nicht eingefroren werden müssen, gekochte Speisen, Bier, Eiern, einigen kühl zu haltende Gewürze, Milch, Fruchtsaft usw. Das Obst-/ Gemüsefach ist der beste Platz, um Obst und Gemüse aufzubewahren.
- Das Gefrierfach eignet sich für die Aufbewahrung von Eis, Tiefkühlkost und Lebensmitteln, die lange haltbar sein müssen.



### **Verwendung des Kühlfachs (Crisper Box/Humidity Box)**

- Ablagen: Um die Ablagen zu entfernen, heben Sie sie zuerst an und ziehen sie dann heraus; um sie wieder einzusetzen, bringen Sie sie in Position, bevor Sie sie absenken. (Bei der zweiteiligen Ablage schieben Sie das erste Teil nach hinten und ziehen das zweite Teil heraus). Achten Sie darauf, dass die Hinterkante des Regals nach oben zeigt, damit die Lebensmittel nicht mit der Wand in Berührung kommen. Halten Sie die Ablagen beim Aus- und Einbau fest und behandeln Sie sie vorsichtig, um Beschädigungen zu vermeiden.
- Obst-/ Gemüsefach: Ziehen Sie das Obst-/ Gemüsefach heraus, um an die Lebensmittel zu gelangen. Bringen Sie die untere Ablage des Kühlschranks (die Schubladenabdeckung) nach der Benutzung oder Reinigung wieder an, damit die Innentemperatur der Schublade nicht beeinträchtigt wird.

### **Regulierung der Luftfeuchtigkeit in der Schublade**

- Der Feuchtigkeitsregler in der Schublade ist so konzipiert, dass die Feuchtigkeit und Frische des Gemüses erhalten bleibt.
- Wenn Sie den Feuchtigkeitsregler nach rechts schieben, werden mehr Löcher freigelegt und die Luftfeuchtigkeit in der Schublade ist geringer.
- Wenn Sie den Feuchtigkeitsregler nach links schieben, werden weniger Löcher freigelegt und die Luftfeuchtigkeit in der Schublade ist höher.

### **Verwendung desEiswürfelbehälters**

Stellen Sie den Eiswürfelbehälter oben auf das Gefrierfach, damit er so schnell wie möglich gefriert.

### **Pflege für die Lebensmittellagerung**

- Reinigen und trocknen Sie die Lebensmittel gründlich, bevor Sie sie im Kühlschrank aufbewahren. Bevor man Lebensmittel in den Kühlschrank stellt, ist es ratsam, sie zu verschließen, um einerseits die Wasserverdunstung zu verhindern und so Obst und Gemüse frisch zu halten und andererseits Gerüche zu vermeiden.
- Achten Sie auf einen ausreichenden Abstand zwischen den Lebensmitteln; wenn sie zu dicht beieinander liegen, blockieren sie den Kaltluftstrom, was sich auf die Kühlwirkung auswirkt. Lagern Sie nicht zu viele oder zu schwere Lebensmittel, damit sich die Ablagen nicht durchbiegen. Halten Sie bei der Lagerung von Lebensmitteln Abstand zur Innenwand; stellen Sie wasserhaltige Lebensmittel nicht zu nah an die Rückwand des Kühlschranks, damit sie nicht an der Innenwand gefrieren.
- Aufbewahrung von Lebensmitteln nach Kategorien: Legen Sie die Lebensmittel des täglichen Bedarfs in den vorderen Teil der Ablage, um die Öffnungszeit der Tür zu verkürzen und den Verderb von Lebensmitteln aufgrund ihrer Haltbarkeit zu vermeiden.
- Energiespartipps: Lassen Sie heiße Speisen auf Zimmertemperatur abkühlen, bevor Sie sie in den Kühlschrank stellen. Legen Sie gefrorene Lebensmittel zum Auftauen in das Kühlfach.

## DEUTSCH

### **Obst- und Gemüselagerung**

Bitte beachten Sie, dass einige frische Gemüse- und Obstsorten kälteempfindlich sind und sich daher nicht für die Lagerung in der Kühlschrankschublade eignen.

### **Verwendung des Gefrierfachs**

- Die Temperatur des Gefrierfachs wird auf  $-18^{\circ}\text{C}$  gehalten. Es ist daher ratsam, Lebensmittel, die Sie lange aufbewahren möchten, im Gefrierfach zu lagern und dabei die auf der Verpackung angegebene Lagerzeit zu beachten.
- Die Schubladen des Gefrierfachs dienen zur Aufbewahrung von Lebensmitteln, die eingefroren werden müssen. Großer Fisch und Fleisch sollten in kleine Stücke geschnitten und in Gefrierbeuteln aufbewahrt werden, bevor sie in die Gefrierfachschubladen gelegt werden.
- Lassen Sie heiße Speisen auf Raumtemperatur abkühlen, bevor Sie sie in das Gefrierfach legen.
- Stellen Sie keine Glasbehälter mit Flüssigkeit oder versiegelte Flüssigkeitsdosen in das Gefrierfach, um zu verhindern, dass sie aufgrund der Volumenausdehnung nach dem Gefrieren der Flüssigkeit explodieren.
- Teilen Sie das Essen in kleine Portionen auf.
- Lebensmittel sollten mit geeigneten Materialien verpackt oder abgedeckt werden, die fest, geschmacksneutral, luft- und wasserundurchlässig, ungiftig und umweltfreundlich sind, um Kreuzkontamination und Geruchsübertragung zu vermeiden.

## **6. REINIGUNG UND WARTUNG**

Wenn der Kühlschrank über einen längeren Zeitraum nicht benutzt werden soll:

- Schalten Sie den Kühlschrank aus und ziehen Sie den Stecker aus der Steckdose.
- Entfernen Sie alle Lebensmittel.
- Reinigen und trocknen Sie den Innenraum vollständig. Um Schimmelbildung oder unangenehme Gerüche zu vermeiden, lassen Sie die Tür leicht geöffnet: Schließen Sie sie ab oder entfernen Sie sie, wenn nötig.
- Lagern Sie das Gerät an einem belüfteten und trockenen Ort, fern von Wärmequellen; stellen Sie das Gerät vorsichtig auf und stellen Sie keine schweren Gegenstände darauf.
- Das Gerät muss außerhalb der Reichweite von Kindern aufbewahrt werden, damit diese nicht damit spielen können.
- Ziehen Sie vor der Reinigung den Netzstecker. Ziehen Sie den Netzstecker nicht mit nassen Händen, da sonst die Gefahr eines Stromschlags und von Verletzungen besteht. Das Gerät muss außerhalb der Reichweite von Kindern aufbewahrt werden, damit diese nicht damit spielen können. Greifen Sie nicht in den Boden des Kühlschranks, da Sie sich an den scharfen Metallecken verletzen könnten.

**Innen- und Außenreinigung**

- Lebensmittelreste im Kühlschrank können unerwünschte Gerüche verursachen, daher sollten Sie den Kühlschrank regelmäßig reinigen. Das Kühlfach sollte einmal im Monat gereinigt werden.
- Nehmen Sie alle Ablagen, die Obst- und Gemüseschublade usw. heraus und reinigen Sie sie mit einem weichen, mit lauwarmem Wasser oder Neutralreiniger angefeuchteten Tuch oder Schwamm.
- Entfernen Sie regelmäßig den Staub, der sich auf der Rückwand und den Seitenwänden des Kühlschranks angesammelt hat.
- Spülen Sie es nach der Verwendung eines Reinigungsmittels mit klarem Wasser ab und trocknen Sie es dann mit einem Tuch.
- Verwenden Sie keine Borstenbürsten, Stahldrahtbürsten, Reinigungsmittel, Seifenpulver, alkalische Reinigungsmittel, Benzin, Säuren, heißes Wasser oder andere ätzende Elemente, um die Oberfläche des Kühlschranks, die Türdichtung, dekorative Kunststoffteile usw. zu reinigen, um Schäden zu vermeiden.
- Trocknen Sie die Türdichtung sorgfältig ab und reinigen Sie die Rille mit einem mit Watte umwickelten Holzstäbchen. Befestigen Sie nach der Reinigung die vier Ecken der Türdichtung und schieben Sie sie dann langsam in die Nut in der Tür.

**Unterbrechung der Stromzufuhr oder Ausfall des Kühlsystems**

- Wenn Sie die Stromausfallwarnung im Voraus erhalten:
- Aktivieren Sie die Funktion Schnelles Einfrieren, so dass die Lebensmittel richtig gefroren sind. Stellen Sie die Temperatur wieder auf die ursprüngliche Einstellung ein, wenn die Stromversorgung wieder normal ist.

Hinweis:

Es ist ratsam, den Kühlschrank ohne Unterbrechung laufen zu lassen, sobald Sie ihn in Betrieb nehmen.

**Auftauen**

- Dieser Kühlschrank verfügt über eine automatische Abtaufunktion, so dass er nicht manuell abgetaut werden muss.

**Glühbirne ersetzen**

- Der Kühlschrank verwendet eine LED-Beleuchtung, die sich durch einen geringen Energieverbrauch und eine lange Lebensdauer auszeichnet. Wenden Sie sich im Falle einer Anomalie an den technischen Dienst. Lampen oder andere Teile des Geräts dürfen nur durch den Hersteller ersetzt werden.
- Nivel de eficiencia energética: G

### Entfernung von Ablagen

Halten Sie die Ablagen mit beiden Händen fest und drücken Sie sie nach oben.

Fassen Sie ein Ende der Ablage, heben Sie sie an und ziehen Sie sie heraus. (Abb.14)

## 7. PROBLEMBEHEBUNG

Bei den folgenden kleineren Störungen versuchen Sie bitte, das Problem selbst zu lösen, bevor Sie sich an den technischen Kundendienst von Cecotec wenden.

Fehler	Mögliche Ursache	Mögliche Lösungen
Der Kühlschrank funktioniert nicht.	Der Kühlschrank ist nicht an das Stromnetz angeschlossen. Unterbrecher oder Sicherungen sind beschädigt. Kein Strom oder keine Leitung ausgelöst.	Schließen Sie den Kühlschrank an das Stromnetz an. Öffnen Sie die Tür und prüfen Sie, ob das Licht aufleuchtet.
Seltsames Geräusch	Der Kühlschrank ist nicht stabil. Der Kühlschrank liegt an der Wand an.	Stellen Sie die Stellfüße des Kühlschranks ein. Trennen Sie den Kühlschrank von der Wand.
Schlechte Kühlleistung	Das eingelegte Essen ist heiß oder es gibt zu viel Essen. Sie öffnet die Tür zu oft. In der Türdichtung befinden sich Gegenstände, die das vollständige Schließen der Tür verhindern. Der Kühlschrank ist direktem Sonnenlicht ausgesetzt oder steht in der Nähe einer Wärmequelle. Der Kühlschrank ist nicht gut belüftet. Die gewählte Temperatur ist zu hoch.	Stellen Sie die Lebensmittel in den Kühlschrank, wenn sie Raumtemperatur haben. Prüfen und schließen Sie die Tür. Entfernen Sie den Kühlschrank von der Wärmequelle. Halten Sie die im Abschnitt über die Installation empfohlenen Abstände ein, damit der Kühlschrank gut belüftet ist. Halten Sie die im Abschnitt über die Installation empfohlenen Abstände ein, damit der Kühlschrank gut belüftet ist.
Stellen Sie eine geeignete Temperatur ein.	Im Inneren befinden sich verdorbene Lebensmittel. Der Kühlschrank ist schmutzig. Eingeführte Lebensmittel mit starkem Geruch.	Entsorgen Sie verdorbene Lebensmittel. Reinigen Sie den Kühlschrank. Verpacken Sie Lebensmittel, insbesondere wenn sie einen starken Geruch haben.

Die Temperatur kann nicht eingestellt werden	Vergewissern Sie sich, dass die Funktionen Smart oder Schnelles Einfrieren auf dem Bedienfeld nicht aktiviert sind.	Deaktivieren Sie die Sonderfunktionen und stellen Sie dann die Temperatur ein (siehe Abschnitt "Funktionen" für weitere Informationen).
Die Temperatur des Gefrierfachs wird auf dem Display angezeigt, aber sie blinkt.	Vergewissern Sie sich, dass die Stromzufuhr nicht vorher unterbrochen worden ist.	Drücken Sie eine beliebige Taste, um den Alarm zu aktivieren (siehe Abschnitt "Überhitzungswarnung") und überprüfen Sie, ob die Lebensmittel im Kühlschrank nicht verdorben sind.

Hinweis: Wenn keine der genannten Situationen auf Ihr Problem zutrifft, versuchen Sie nicht, das Gerät selbst zu zerlegen oder zu reparieren. Reparaturen, die von unerfahrenen Personen durchgeführt werden, können zu Verletzungen oder schwerwiegenden Fehlfunktionen führen. Wenden Sie sich an das Geschäft, in dem Sie Ihren Einkauf getätigt haben. Die Reparatur muss von einem autorisierten Techniker durchgeführt werden und es dürfen nur Originalersatzteile verwendet werden.

## 8. TECHNISCHE SPEZIFIKATIONEN

Produkt	Bolero CoolMarket Combi 322T White D
Referenz	02132
QR Code	
Nennspannung	220-240 V~
Nennfrequenz	50/60 Hz
Nennstrom	1,2 A
Klimaklasse	SN/N/ST/T*
Kühlmittel	R600a/39g
Isolierung	Cyclopentan

## DEUTSCH

(\*) Kühlschrank für den Einsatz bei Umgebungstemperaturen zwischen 10°C und 43°C.

Dieses Produkt enthält eine energieeffiziente Lichtquelle G.

Die technischen Daten können ohne Vorankündigung geändert werden, um die Produktqualität zu verbessern.

Hergestellt in China | Entworfen in Spanien

## 9. RECYCLING VON ELEKTRO- UND ELEKTRONIKGERÄTEN



Dieses Symbol weist darauf hin, dass das Produkt und/oder die/der Batterie/Akku gemäß den geltenden Vorschriften getrennt vom Haushaltsabfall entsorgt werden muss. Wenn dieses Produkt das Ende seiner Nutzungsdauer erreicht hat, sollten Sie die Batterien/Akkus entfernen und es zu einer von den örtlichen Behörden bestimmten Sammelstelle bringen.

Die Verbraucher müssen sich mit Ihren örtlichen Behörden oder Einzelhändlern in Verbindung setzen, um Informationen über die ordnungsgemäße Entsorgung ihrer Altgeräte und/ oder ihre Akkus zu erhalten.

Die Einhaltung der oben genannten Leitlinien trägt zum Schutz der Umwelt bei.

## 10. GARANTIE UND KUNDENDIENST

Cecotec haftet gegenüber dem Benutzer oder Endverbraucher für jegliche Konformitätsmängel, die zum Zeitpunkt der Lieferung des Produkts bestehen, gemäß den in den geltenden Vorschriften festgelegten Bedingungen und Fristen.

Es wird empfohlen, dass Reparaturen von qualifiziertem Personal durchgeführt werden.

Sollte unerwartet eine Störung auftreten oder haben Sie Fragen über Ihrem Produkt, können Sie sich mit dem Kundendienst in Verbindung setzen über die Telefonnummer: +34 96 321 07 28.

## 11. COPYRIGHT

Die geistigen Eigentumsrechte an den Texten in dieser Bedienungsanleitung liegen bei CECOTEC INNOVACIONES, S.L. Alle Rechte vorbehalten. Der Inhalt dieser Veröffentlichung darf ohne vorherige Genehmigung von CECOTEC INNOVACIONES, S.L. weder ganz noch teilweise vervielfältigt, in einem Wiederherstellungssystem gespeichert, übertragen oder verbreitet werden (elektronisch, mechanisch, Fotokopie, Aufzeichnung oder ähnliches).

## 1. PARTI E COMPONENTI

Fig. 1

1. Ripiani del vano frigorifero
2. Coperchio del cassetto
3. Cassetti per frutta e verdura (Crisper Box/Humidity Box)
4. Cassetti del vano freezer
5. Piedini di appoggio regolabili
6. Ripiani dello sportello

Nota:

I grafici di questo manuale sono rappresentazioni schematiche e potrebbero non corrispondere esattamente all'apparecchio.

## 2. PRIMA DELL'USO

- Questo apparecchio ha un imballaggio progettato per proteggerlo durante il trasporto. Estrarre l'apparecchio dalla scatola e rimuovere tutto il materiale presente nell'imballaggio. Conservare la scatola originale e gli altri elementi in un luogo sicuro per prevenire danni all'apparecchio qualora fosse necessario trasportarlo in futuro. Se si desidera smaltire l'imballaggio originale, assicurarsi di riciclare tutti gli elementi in modo appropriato.
- Verificare che tutte le parti e i componenti siano compresi e in buono stato. Se uno di essi mancasse o non fosse in buone condizioni, contattare immediatamente il Servizio di Assistenza Tecnica ufficiale di Cecotec.

### **Livellamento**

- Assicurarsi di livellare il frigorifero con i piedini di livellamento anteriori. Se non è a livello, le prestazioni del frigorifero ne risentiranno o potrebbero addirittura causare un malfunzionamento.
- Dopo aver installato il frigorifero, attendere 4 ore prima di utilizzarlo per permettere al refrigerante di stabilizzarsi.

## 3. INSTALLAZIONE

### **Luogo d'installazione**

### **Condizioni di ventilazione**

- La posizione scelta per l'installazione del frigorifero deve essere ben ventilata e lontana da fonti di calore. Non posizionare il frigorifero vicino a una fonte di calore come un

## ITALIANO

piano cottura ed evitare la luce solare diretta per garantire l'effetto di raffreddamento e risparmiare sul consumo di energia. Non collocare il frigorifero in un luogo umido per evitare la formazione di ruggine o la perdita di potenza. Il risultato della divisione della capacità di raffreddamento del frigorifero per lo spazio totale della stanza in cui è installato deve essere inferiore a  $8 \text{ g/m}^3$ .

- Nota: La quantità di refrigerante utilizzata dal frigorifero è indicata sulla targhetta dello stesso.

### Spazio per la dissipazione del calore

Durante il funzionamento, il frigorifero rilascia calore nell'ambiente. Pertanto, si dovrebbero lasciare almeno 30 mm di spazio libero nella parte superiore, più di 100 mm su entrambi i lati e più di 50 mm sul retro del frigorifero. Fig. 2

Larghezza (mm)	Profondità (mm)	Altezza (mm)	A (mm)	B (mm)	C (°)	E (mm)	F (mm)
595	635	1855	966	1202	130	50	100

Nota: la figura 2 illustra soltanto lo spazio necessario per il prodotto.

### Superficie stabile

Posizionare il frigorifero su una superficie solida e piatta (pavimento) per mantenerlo stabile ed evitare vibrazioni e rumori. Quando il frigorifero è collocato su un tappeto, una stuoia di paglia o cloruro di polivinile, è necessario collocare delle piastre di supporto solide sotto il frigorifero per evitare che il colore dello stesso cambi a causa della dissipazione del calore.

### Preparazione per l'uso

#### Tempo di attesa

Una volta installato e dopo aver pulito bene il frigorifero, evitare di accenderlo immediatamente. Accertarsi di avviare il frigorifero dopo più di un'ora di inattività per garantirne il normale funzionamento.

#### Pulizia

Controllare il posizionamento delle parti accessorie all'interno del frigorifero e pulire con un panno morbido.

#### Accensione

Collegare la spina a una presa di corrente per accendere il compressore. Un'ora dopo, aprire la porta del freezer. Se la temperatura all'interno del freezer scende sensibilmente, significa che il sistema di refrigerazione sta funzionando normalmente.



### Conservazione degli alimenti

Dopo che il frigorifero è rimasto in funzione per un po', l'utente può regolare la temperatura interna. Una volta raffreddato completamente, inserire gli alimenti nel frigorifero. Ci vorranno da 2 a 3 ore perché gli alimenti si raffreddino del tutto. In estate, quando la temperatura è alta, gli alimenti possono impiegare più di 4 ore per raffreddarsi completamente (cercare di aprire la porta del frigorifero il meno possibile).



Se si installa il frigorifero in un luogo umido, assicurarsi che il cavo di messa a terra e l'interruttore automatico funzionino normalmente. Se si verificano rumori di vibrazioni dovuti al contatto del frigorifero con la parete o se la parete diventa nera a causa della convezione dell'aria intorno al compressore, allontanare il frigorifero dalla parete. L'installazione del frigorifero può causare rumori di interferenza o errori di immagine nei telefoni cellulari, telefoni fissi, ricevitori radio o televisori vicino al frigorifero; quindi, in questo caso, tenere il frigorifero il più lontano possibile da questi dispositivi.

### Cambio di direzione di apertura dello sportello

Se lo si desidera, è possibile cambiare il lato di apertura dello sportello da destra (impostazione di fabbrica) a sinistra.

### Avvertenza

- Il frigorifero non deve essere collegato alla presa di corrente quando si cambia il lato di apertura dello sportello. Assicurarsi di rimuovere la spina dalla presa di corrente.
- Consultare la figura 5 per controllare gli strumenti necessari.
- Si raccomanda che il cambio del senso di apertura dello sportello sia effettuato da due persone.
- Se l'apparecchio è posizionato a testa in giù o lateralmente durante questo procedimento, è necessario lasciarlo in posizione verticale per almeno 6 ore prima di collegarlo, per evitare possibili danni delle parti interne.

Attrezzi raccomandati (non inclusi):

1. Chiave a tubo di 8 mm
  2. Cacciavite piatto
  3. Spatola
  4. Cacciavite a stella
  5. Chiave inglese
  6. Chiave da 8 mm
1. Aprire lo sportello, rimuovere tutti i ripiani di quest'ultimo (per evitare danni) e poi chiuderlo. Per rimuovere i ripiani, premere leggermente il ripiano e spostarlo verso l'alto mentre si estrae il ripiano dallo sportello.
  2. Rimuovere il tappo dei fori per le viti sul lato superiore sinistro dell'apparecchio. Rimuovere il tappo della cerniera superiore e inferiore dal lato superiore destro dell'apparecchio. Rimuovere lo sportello del frigorifero. Fig. 3

## ITALIANO

3. Rimuovere la cerniera centrale sul lato destro dell'apparecchio. Fig. 4
4. Rimuovere i tappi dei fori delle viti sul lato sinistro dell'unità. Rimuovere lo sportello del vano freezer. Fig. 5
5. Rimuovere la cerniera inferiore dalla parte inferiore destra dell'apparecchio.
6. Rimuovere il perno del foro destro dalla cerniera inferiore, quindi inserire il perno nel foro sinistro della cerniera inferiore. Fig. 6
7. Installare la cerniera inferiore sul lato inferiore sinistro dell'apparecchio. Fig. 7
8. Rimuovere il fermo dello sportello del congelatore dal lato inferiore destro e posizionarlo sul lato sinistro della porta. Rimuovere il fermo dello sportello del frigorifero dal lato inferiore destro e posizionarlo sul lato sinistro della porta. Fig. 8
9. Spostare la boccola dello sportello dal lato superiore destro dello sportello del frigorifero e rimuovere il tappo dal foro della cerniera della parte superiore sinistra dello sportello. Scambiare quindi le posizioni. Fig. 9
10. Installare lo sportello del congelatore. Installare la cerniera centrale sul lato sinistro dell'apparecchio. Rimuovere i tappi dei fori delle viti dal lato sinistro dell'unità. Fig. 10
11. Installare lo sportello del frigo. Installare la cerniera superiore sul lato superiore sinistro dell'apparecchio. Installare i tappi dei fori delle viti nel lato superiore destro dell'unità. Fig. 11

Nota: le presenti istruzioni sono state pensate per modelli fabbricati con la porta incardinata a destra. Se il suo elettrodomestico ha un'apertura verso sinistra, assicurarsi di cambiare "sinistra" e "destra" quando si seguono le presenti istruzioni.

## 4. FUNZIONAMENTO

Il pannello di visualizzazione si trova sullo sportello del frigorifero, come mostrato nella figura 12:

1. Indicatore digitale di temperatura del vano frigorifero
  2. Indicatore digitale di temperatura del vano freezer
  3. Icona "Raffreddamento rapido"
  4. Icona "Fast Freeze (congelamento rapido)"
  5. Icona "Smart (Modalità ECO)"
  6. Icona "Vacanze"
  7. Tasto "Frigorifero"
  8. Tasto "Freezer"
  9. Tasto "Funzione"
  10. Tasto "Conferma OK"
- Quando si collega il frigorifero alla rete elettrica per la prima volta, tutte le icone sul display si accendono per 2 secondi.

- Quando tutte le porte sono chiuse, il display si spegne automaticamente se non viene premuto alcun tasto entro i 3 minuti successivi (all'incirca).
- Quando il display è spento, questo si accende se si apre una porta o se si preme un tasto.

Le seguenti operazioni sono valide quando i tasti sono sbloccati e illuminati sul display.

### Configurazione della temperatura

1. Impostazione della temperatura del vano frigorifero
  - Premere il tasto "Frigorifero" per far lampeggiare le cifre della temperatura del frigorifero, quindi premerlo di nuovo per impostare la temperatura e premere OK per confermare l'impostazione di temperatura.
  - Le funzioni d'impostazione della temperatura del frigorifero sono le seguenti:  
5 °C → 6 °C → 7 °C → 8 °C → OFF → 2 °C → 3 °C → 4 °C → 5 °C ;
  - OFF si riferisce allo spegnimento del frigorifero; quando questa funzione è attiva, il frigorifero smette di raffreddarsi.
2. Impostazione della temperatura del vano freezer
  - Premere il tasto "Freezer" per far lampeggiare le cifre della temperatura del freezer, quindi premerlo nuovamente per impostare la temperatura e premere OK per confermare l'impostazione di temperatura.
  - I cicli d'impostazione della temperatura di congelamento sono i seguenti:  
-18 °C → -17 °C → -16 °C → -24 °C → -23 °C → -22 °C → -21 °C → -20 °C → -19 °C → -18 °C

### Funzione Smart (modalità ECO)

Quando si attiva la funzione Smart, la temperatura del vano frigorifero sarà impostata a 4 °C e quella del vano freezer a -18 °C, in modo che gli alimenti siano conservati nelle migliori condizioni possibili e il frigorifero funzioni nel modo più efficiente possibile.



Se la funzione Smart è attiva, la temperatura di entrambi i vani non può essere modificata.

1. Attivazione della funzione Smart
  - Premere il tasto "Funzione" finché l'icona corrispondente non inizia a lampeggiare, quindi premere il tasto Conferma OK entro 5 secondi per confermare la scelta. Se non si preme il tasto Conferma OK entro 5 secondi, la funzione non sarà attivata.
2. Disattivazione della funzione Smart
  - Con la funzione Smart attivata, premere il tasto "Funzione" finché l'icona Smart (modalità ECO) non inizia a lampeggiare, quindi premere il tasto Conferma OK per 5 secondi per confermare la scelta. La funzione Smart sarà disattivata.
  - Se si attiva la funzione Vacanza, Congelamento rapido o Raffreddamento rapido, la funzione Smart viene automaticamente disattivata.

### Raffreddamento rapido

Quando si attiva questa funzione, la temperatura del frigorifero viene regolata automaticamente a 2 °C, abbassando la temperatura rapidamente in modo che gli alimenti rimangano freschi e non perdano le loro proprietà nutrizionali.



Se la funzione di Raffreddamento rapido è attiva, non è possibile regolare la temperatura del vano frigorifero.

1. Attivazione della funzione di raffreddamento rapido
  - Premere il tasto "Funzione" finché l'icona corrispondente non inizia a lampeggiare, quindi premere il tasto Conferma OK entro 5 secondi per confermare la scelta. Se non si preme il tasto Conferma OK entro 5 secondi, la funzione non sarà attivata.
2. Disattivazione della funzione di raffreddamento rapido
  - Con la funzione Raffreddamento rapido attivata, premere il tasto "Funzione" finché l'icona Raffreddamento rapido non inizia a lampeggiare, quindi premere il tasto Conferma OK per 5 secondi per confermare la scelta. La funzione Smart sarà disattivata.
  - Se si attiva la funzione Vacanze o Smart (modalità ECO), la funzione Raffreddamento rapido si disattiva automaticamente.

### Congelamento rapido

Quando si attiva la funzione di Congelamento rapido, la temperatura del vano freezer scende automaticamente a -32 °C e si disattiva dopo 26 ore di funzionamento. La funzione di Congelamento rapido è utilizzata per prevenire la perdita di qualità nutrizionale del cibo e per preservarne la freschezza.



Se la funzione di congelamento rapido è attiva, non è possibile regolare la temperatura del vano freezer.

1. Attivazione della funzione di Congelamento rapido
  - Premere il tasto "Funzione" finché l'icona corrispondente non inizia a lampeggiare, quindi premere il tasto Conferma OK entro 5 secondi per confermare la scelta. Se non si preme il tasto Conferma OK entro 5 secondi, la funzione non sarà attivata.
2. Disattivazione della funzione di Congelamento rapido
  - Dopo 26 ore di funzionamento, la funzione di congelamento rapido si disattiva automaticamente.
  - Con la funzione di congelamento rapido attiva, premere il tasto "Funzione" finché l'icona di Congelamento rapido non inizia a lampeggiare, quindi premere il tasto Conferma OK per confermare e disattivare la funzione Congelamento rapido.
  - Se si attiva la funzione Smart, la funzione di Congelamento rapido viene disattivata automaticamente.

### Vacanze

Quando si attiva la funzione Vacanze, la temperatura del vano frigorifero viene impostata su 14 °C.

Quando ci si assenta per un periodo prolungato, è possibile attivare la funzione Vacanze per

mantenere il vano frigorifero in funzione con un basso consumo energetico, garantendo al contempo l'assenza di odori indesiderati e il normale funzionamento del vano freezer.



Assicurarsi di rimuovere tutto il cibo dal vano frigorifero prima di attivare questa funzione.



Se la funzione Vacanze è attiva, non è possibile regolare la temperatura del vano frigorifero.

1. Attivazione della funzione Vacanze
  - Premere il tasto "Funzione" finché l'icona corrispondente non inizia a lampeggiare, quindi premere il tasto Conferma OK entro 5 secondi per confermare la scelta. Se non si preme il tasto Conferma OK entro 5 secondi, la funzione non sarà attivata.
2. Disattivazione della funzione Vacanze
  - Con la funzione Vacanze attiva, premere il tasto "Funzione" finché l'icona Vacanze non inizia a lampeggiare, quindi premere il tasto OK entro 5 secondi per confermare la scelta. La funzione Vacanze viene disattivata.
  - Se si attiva la funzione Smart o Raffreddamento rapido, la funzione Vacanze viene automaticamente disattivata.

### **Memoria dopo un'interruzione di corrente**

Se c'è un'interruzione di corrente, il frigorifero conserva le funzioni impostate prima del blackout e le ripristina quando viene ripristinata la corrente.

### **Avviso ritardato dopo un'interruzione di corrente**

Per evitare danni al compressore del frigorifero in caso di una breve mancanza di corrente (meno di 5 minuti), il compressore non si avvierà immediatamente dopo l'accensione.

### **Avviso di surriscaldamento (solo dopo un'interruzione di corrente)**

Quando il sistema di raffreddamento del frigorifero è acceso, se la temperatura del vano freezer è superiore a  $-10^{\circ}\text{C}$ , i numeri del vano freezer lampeggeranno sul display. È possibile visualizzare la temperatura del vano freezer quando si preme un tasto qualsiasi, e il display tornerà al suo stato normale quando si preme di nuovo un tasto qualsiasi, o dopo 10 secondi.

### **Allarme sportello aperto**

Se lo sportello rimane aperto per più di 3 minuti, il frigorifero emette un allarme sonoro, che può essere interrotto premendo un tasto qualsiasi, ma suonerà di nuovo dopo 3 minuti se lo sportello è ancora aperto. L'allarme non si fermerà finché lo sportello non viene chiuso.

### **Allarme guasto**

Se sul display appare E0, E1, E2, EH o EC, si è verificato un guasto nel frigorifero. Contattare il Servizio di Assistenza Tecnica di Cecotec.

### **Regolazione del regolatore dell'aria (umidità) del frigorifero**

L'aria fredda che entra nello scomparto di conservazione degli alimenti freschi aumenta gradualmente spostando il regolatore dell'aria dalla posizione MIN. alla posizione MAX.

Fig. 13

## **5. ISTRUZIONI PER LA CONSERVAZIONE DEGLI ALIMENTI**

### **Precauzioni per l'uso**

- Il frigorifero potrebbe non funzionare in modo costante (scongelamento del contenuto o temperatura troppo elevata del vano freezer) se viene collocato in luoghi al di fuori della gamma di temperature per cui è stato progettato per un periodo di tempo prolungato.
- La temperatura interna può essere influenzata da fattori come la posizione del frigorifero, la temperatura ambiente, la frequenza di apertura della porta, ecc., e bisogna tenere conto di questi fattori se si decide di usare qualsiasi dispositivo di controllo della temperatura.
- Le bevande effervescenti o gassate non devono essere conservate nel vano freezer o nel cassetto del frigorifero.

### **Disposizione degli alimenti**

- A causa della circolazione dell'aria fredda nel frigorifero, la temperatura in ogni zona è diversa, quindi gli alimenti devono essere collocati in zone diverse.
- Il vano frigorifero è adatto per la conservazione di alimenti che non devono essere congelati, cibi cotti, birra, uova, alcuni condimenti che devono essere mantenuti freddi, latte, succhi di frutta, ecc. Il cassetto per frutta e verdura è il posto migliore per conservare frutta e verdura.
- Il vano freezer è adatto a conservare gelati, cibi congelati e alimenti che devono essere conservati a lungo.

### **Utilizzo dello scomparto di raffreddamento (Crisper Box/Humidity Box)**

- Ripiani: Per togliere i ripiani, prima sollevarli e poi tirarli fuori; per rimetterli dentro, metterli in posizione prima di abbassarli. (Per i ripiani a due sezioni, spingere la prima sezione verso l'estremità posteriore ed estrarre la seconda). Tenere il bordo posteriore del ripiano rivolto verso l'alto, per evitare che gli alimenti entrino in contatto con la parete. Quando si rimuovono e si inseriscono i ripiani, tenerli saldamente e maneggiarli con cura per evitare danni.
- Cassetto per frutta e verdura: Estrarre il cassetto per frutta e verdura per accedere agli alimenti. Dopo aver usato o pulito il ripiano inferiore del frigorifero (la copertura del cassetto), rimetterlo al suo posto in modo che la temperatura interna del cassetto non venga alterata.

### **Controllo dell'umidità del cassetto**

- Il regolatore di umidità del cassetto è progettato per mantenere l'umidità e la freschezza delle verdure.
- Se si fa scorrere il regolatore di umidità verso destra, saranno esposti più fori e il cassetto avrà un livello di umidità inferiore.
- Se si fa scorrere il regolatore di umidità verso sinistra, saranno esposti meno fori e il cassetto avrà un livello di umidità inferiore.

### **Uso della vaschetta**

Posizionare la vaschetta dei cubetti di ghiaccio in cima allo scomparto del freezer in modo che si congeli quanto prima.

### **Cura della conservazione degli alimenti**

- Pulire e asciugare bene gli alimenti prima di riporli in frigorifero. Prima di mettere gli alimenti nel frigorifero, è consigliabile sigillarli, per evitare l'evaporazione dell'acqua e mantenere così la frutta e la verdura fresca così come per evitare cattivi odori.
- Mantenere abbastanza spazio tra gli alimenti; se sono troppo vicini, bloccheranno il flusso di aria fredda, il che avrà conseguenze sul raffreddamento degli stessi. Non conservare troppi alimenti o alimenti troppo pesanti per evitare che i ripiani si pieghino. Quando si conserva il cibo, mantenere una distanza dalla parete interna; non mettere alimenti ricchi d'acqua troppo vicini alla parete posteriore del frigorifero per evitare che si congelino.
- Conservazione degli alimenti per categoria: collocare gli alimenti che si consumano quotidianamente nella parte anteriore del ripiano, in modo da poter ridurre il tempo di apertura della porta e prevenire il deterioramento degli alimenti.
- Consigli per il risparmio energetico: lasciare raffreddare il cibo caldo a temperatura ambiente prima di metterlo in frigorifero. Mettere gli alimenti congelati nel vano frigorifero per scongelarli.

### **Conservazione di frutta e verdura**

Tenere in considerazione che alcuni tipi di frutta e verdura fresca sono sensibili al freddo e non sono quindi adatti alla conservazione nel cassetto del frigorifero.

### **Uso del vano freezer**

- La temperatura del vano freezer è mantenuta a  $-18^{\circ}\text{C}$ , quindi si consiglia di conservare gli alimenti che si vogliono conservare a lungo nel vano freezer, rispettando sempre il tempo di conservazione indicato sulla confezione dell'alimento.
- I cassetti del vano freezer sono adatti a conservare gli alimenti che devono essere congelati. Il pesce e la carne di grandi dimensioni devono essere tagliati in piccoli pezzi e messi in sacchetti da freezer prima di essere inseriti nel congelatore.
- Lasciare che gli alimenti caldi si raffreddino a temperatura ambiente prima di metterli nel vano freezer.

## ITALIANO

- Non mettere un contenitore di vetro con liquido o un liquido in scatola sigillato nel vano freezer per evitare che esploda a causa dell'espansione di volume dopo il congelamento del liquido.
- Dividere il cibo in piccole porzioni.
- Gli alimenti devono essere confezionati o coperti con materiali adatti che siano solidi, insapori, impermeabili all'aria e all'acqua, non tossici e non inquinanti, per evitare la contaminazione incrociata e il trasferimento di odori.

## 6. PULIZIA E MANUTENZIONE

Se non si intende usare l'apparecchio per un lungo periodo di tempo:

- Spegner e scollegare il frigorifero dalla presa di corrente.
- Rimuovere gli alimenti.
- Pulire e asciugare bene l'interno. Per evitare la formazione di muffa o di odori sgradevoli, lasciare lo sportello leggermente aperto: bloccarlo affinché resti aperto o toglierlo se necessario.
- Conservare l'apparecchio in un luogo ventilato, asciutto e lontano da fonti di calore; posizionare l'apparecchio con cura e non appoggiarvi sopra oggetti pesanti.
- L'unità deve essere tenuta fuori dalla portata dei bambini per evitare che ci giochino.
- Prima della pulizia, staccare la spina; non collegare o scollegare la spina con le mani bagnate, poiché vi è il rischio di scosse elettriche e lesioni. Non versare acqua direttamente sul frigorifero per evitare ruggine, perdite di elettricità e incidenti. Non mettere le mani sul fondo del frigorifero per evitare graffi dovuti agli angoli metallici affilati.

### **Pulizia interna ed esterna**

- I residui di alimenti nel frigorifero possono causare odori indesiderati: è necessario, perciò, pulire il frigorifero regolarmente. Pulire il vano frigorifero al meno una volta al mese.
- Togliere tutti i ripiani, il cassetto per frutta e verdura, ecc. e pulirli con un panno morbido o una spugna inumidita con acqua calda o detergente neutro.
- Pulire la polvere che si accumula sul pannello posteriore e sulle piastre laterali del frigorifero con una certa frequenza.
- Dopo aver usato il detergente, assicurarsi di risciacquarlo con acqua pulita, e poi asciugarlo con un panno.
- Non usare spazzole di setole, spazzole di filo d'acciaio, detersivo, sapone in polvere, detersivo alcalino, benzina, acido, acqua calda o altri elementi corrosivi per pulire la superficie del frigorifero, la guarnizione dello sportello, le parti decorative di plastica, ecc. per evitare danni.
- Asciugare con cura la guarnizione dello sportello e pulire la scanalatura con un bastoncino di legno avvolto in cotone idrofilo. Dopo la pulizia, fissare i quattro angoli della guarnizione della porta e poi spingerla gradualmente nella scanalatura della porta.



**Mancanza di corrente o guasto al sistema di raffreddamento**

- Se si riceve un avviso di interruzione di corrente in anticipo:
- Attivare la funzione di congelamento rapido, in modo che il cibo sia completamente congelato. Riportare la temperatura all'impostazione originale quando torna l'elettricità.

Nota:

È conveniente far funzionare il frigorifero ininterrottamente una volta che si inizia a usarlo.

**Scongelamento**

- Questo frigorifero ha una funzione di scongelamento automatico, quindi non c'è bisogno di farlo manualmente.

**Sostituzione della lampadina**

- Il frigorifero utilizza una lampadina luce LED che si caratterizza per il suo basso consumo energetico e la sua lunga durata. In caso di anomalie, contattare il servizio tecnico. Le lampadine o qualsiasi altra parte dell'apparecchio devono essere sostituite dal produttore.
- Livello di efficienza energetica: G

**Rimozione dei ripiani**

Tenere i ripiani con entrambe le mani e spingerli verso l'alto.

Afferrare un'estremità del ripiano e sollevarlo mentre lo si estrae. (Fig. 14)

**7. RISOLUZIONE DEI PROBLEMI**

Per i seguenti malfunzionamenti minori, provare a risolvere il problema da soli prima di contattare il Servizio di Assistenza Tecnica di Cecotec.

Avaria	Possibili cause	Possibili soluzioni
Il frigorifero non funziona.	Il frigorifero non è collegato alla rete elettrica. Gli interruttori o i fusibili sono danneggiati. Non c'è elettricità o la linea è scattata.	Collegare il frigorifero alla rete elettrica. Aprire lo sportello e controllare che la luce si accenda.
Rumore inusuale	Il frigorifero non è stabile. Il frigorifero è in contatto con il muro.	Regolare i piedini di appoggio regolabili del frigorifero. Allontanare il frigorifero dal muro.

## ITALIANO

<p>Scarsa efficienza di refrigerazione.</p>	<p>Il cibo inserito è caldo o c'è troppo cibo. Lo sportello viene aperta troppo spesso. Degli oggetti estranei impediscono alla guarnizione dello sportello di chiudersi del tutto. Il frigorifero è vicino a una fonte di calore o esposto a luce solare diretta. Il frigorifero non è ben ventilato. La temperatura selezionata è troppo alta.</p>	<p>Mettere gli alimenti in frigorifero quando è a temperatura ambiente. Controllare e chiudere lo sportello. Rimuovere il frigorifero dalla fonte di calore. Mantenere le distanze raccomandate nella sezione di installazione in modo che il frigorifero sia ben ventilato. Impostare una temperatura adeguata.</p>
<p>Odori sgradevoli nel frigorifero.</p>	<p>Sono presenti degli alimenti andati a male. Il frigorifero è sporco. Sono stati introdotti alimenti con odori forti.</p>	<p>Smaltire gli alimenti andati a male. Pulire il frigorifero. Avvolgere gli alimenti, specialmente se hanno odori forti.</p>
<p>Impossibile regolare la temperatura.</p>	<p>Controllare che le funzioni Smart o congelamento rapido non siano attive sul pannello di controllo.</p>	<p>Disattivare le funzioni speciali e poi impostare la temperatura (vedere la sezione Funzioni per i dettagli).</p>
<p>La temperatura del vano freezer è mostrata sul pannello, ma lampeggia.</p>	<p>Controllare che l'alimentazione non sia stata interrotta prima.</p>	<p>Premere un tasto qualsiasi per attivare l'allarme (vedere la sezione sull'avviso di surriscaldamento) e controllare che gli alimenti all'interno del frigorifero non siano rovinati.</p>

Nota: Se nessuna di queste situazioni corrisponde al proprio problema, non tentare di smontare o riparare l'apparecchio da soli. Le riparazioni effettuate da persone inesperte possono provocare lesioni o gravi malfunzionamenti. Si prega di contattare il negozio locale in cui è stato effettuato l'acquisto. Le riparazioni devono essere effettuate da un tecnico autorizzato e devono essere utilizzati solo pezzi di ricambio originali.

## 8. SPECIFICHE TECNICHE

Prodotto	Bolero CoolMarket Combi 322T White D
Codice prodotto	02132
Codice QR	
Tensione nominale	220-240 V~
Frequenza nominale	50/60 Hz
Corrente nominale	1,2 A
Classe climatica	SN/N/ST/T*
Refrigerante	R600a/39g
Isolante	Ciclopentano

(\*) Apparecchio di refrigerazione destinato ad essere utilizzato a temperature comprese tra 10 °C e 43 °C.

Questo prodotto contiene una sorgente luminosa ad alta efficienza energetica G.

Le specifiche tecniche possono cambiare senza previo avviso per migliorare la qualità del prodotto.

Prodotto in Cina | Progettato in Spagna

## 9. RICICLAGGIO DI APPARECCHIATURE ELETTRICHE ED ELETTRONICHE



Questo simbolo indica che, in conformità con le normative vigenti, il prodotto e/o la batteria devono essere smaltiti separatamente dai rifiuti domestici. Quando questo prodotto raggiunge la fine della sua vita utile, è necessario rimuovere le pile/batterie/accumulatori e portarlo in un punto di raccolta designato dalle autorità locali.

Per informazioni dettagliate su come smaltire correttamente le apparecchiature elettriche ed elettroniche e/o le pile/batterie, il consumatore dovrà contattare le autorità locali.

Il rispetto delle linee guida di cui sopra aiuterà a proteggere l'ambiente.

## 10. GARANZIA E SUPPORTO TECNICO

Cecotec sarà responsabile nei confronti dell'utente finale o del consumatore per difetti di conformità esistente al momento della consegna del prodotto nei termini, condizioni e scadenze stabilite dalla normativa vigente.

Si raccomanda che le riparazioni siano effettuate da personale qualificato.

Se si riscontra un problema con l'apparecchio o in caso di dubbi, si prega di contattare il Servizio di Assistenza Tecnica ufficiale di Cecotec al numero di telefono +34 96 321 07 28.

## 11. COPYRIGHT

I diritti di proprietà intellettuale dei testi di questo manuale appartengono a CECOTEC INNOVACIONES, S.L. Tutti i diritti riservati. Il contenuto di questa pubblicazione non può essere, in tutto o in parte, riprodotto, archiviato in un sistema di recupero, trasmesso o distribuito con qualsiasi mezzo (elettronico, meccanico, fotocopia, registrazione o simile) senza la previa autorizzazione di CECOTEC INNOVACIONES, S.L.

## 1. PEÇAS E COMPONENTES

Fig. 1

1. Prateleiras do compartimento frigorífico
2. Tampa de gaveta
3. Gavetas para legumes e fruta (Crisper Box/Humidity Box)
4. Gavetas do compartimento congelador
5. Pés ajustáveis
6. Prateleiras das portas

Nota:

Os gráficos deste manual são representações esquemáticas e podem não corresponder exatamente ao aparelho.

## 2. ANTES DE USAR

- Este aparelho é acondicionado em embalagens concebidas para o proteger durante o transporte. Retire o aparelho da sua caixa e remova todo o material de embalagem. Pode manter a caixa original e outras embalagens num local seguro para evitar danos no aparelho, caso necessite de o transportar no futuro. Se desejar descartar a embalagem original, certifique-se de reciclar todos os itens corretamente.
- Certifique-se de que todas as peças e componentes estejam incluídos e em bom estado. Se algum deles faltar ou não estiver em boas condições, contactar imediatamente o Serviço de Assistência Técnica oficial da Cecotec.

### Nivelamento

- Não se esqueça de nivelar o seu aparelho com os pés ajustáveis frontal. Se não estiver nivelado, o desempenho do aparelho será afetado, ou pode mesmo causar uma avaria.
- Após a instalação, aguarde 4 horas antes de o utilizar, para que o refrigerante se estabilize.

## 3. INSTALAÇÃO

### Lugar de instalação

### Estado de ventilação

- A localização que escolha para a instalação do aparelho deve estar bem ventilada e longe de fontes de calor. Não coloque o aparelho perto de uma fonte de calor, como uma placa de aquecimento ou uma panela, e evite a luz solar direta para assegurar o efeito de arrefecimento e poupar o consumo de energia. Não coloque o aparelho num local

## PORTUGUÊS

húmido, para evitar ferrugem ou perda de energia. O resultado da divisão da capacidade de arrefecimento do frigorífico pelo espaço total da sala em que o frigorífico está instalado deve ser inferior a 8 g/m<sup>3</sup>.

- Nota: a quantidade de refrigerante utilizada pelo frigorífico é especificada na placa de classificação.

### **Espaço de dissipação de calor**

Durante o funcionamento, o aparelho liberta calor para o ambiente. Portanto, deve deixar pelo menos 30 mm de espaço livre na parte superior, mais de 100 mm em ambos os lados e mais de 50 mm na parte de trás do frigorífico. Fig. 2

Largura (mm)	Profundidade (mm)	Altura (mm)	A (mm)	B (mm)	C(°)	E (mm)	F (mm)
595	635	1855	966	1202	130	50	100

Nota: a figura 2 mostra apenas o espaço necessário para o aparelho.

### **Superfície estável**

Coloque o frigorífico sobre uma superfície sólida e plana para o manter estável, caso contrário, ocorrerão vibrações e ruídos. Quando o frigorífico é colocado sobre um tapete, tapete de palha, cloreto de polivinil, devem ser colocadas placas de apoio sólidas debaixo do frigorífico para evitar a mudança de cor devido à dissipação de calor.

### **Preparação para a utilização**

#### **Tempo de espera**

Assim que o frigorífico estiver devidamente instalado e limpo, não o ligue imediatamente. Certifique-se de que liga o frigorífico após mais de uma hora de inatividade para garantir o funcionamento normal.

#### **Limpeza**

Verifique a colocação das prateleiras e gavetas no interior do frigorífico e limpe o interior com um pano macio.

#### **Ligar**

Ligue a ficha a uma tomada elétrica para ligar o compressor. Após uma hora, abra a porta do congelador, se a temperatura dentro tiver descido claramente, o sistema de arrefecimento está a funcionar normalmente.

### **Armazenamento de alimentos**

Após o frigorífico estar em funcionamento durante um período de tempo, o utilizador pode

ajustar a temperatura interna de este. Assim que o frigorífico tiver arrefecido completamente, coloque os alimentos. Estas demorarão 2 a 3 horas a arrefecer completamente. Quando a temperatura é alta, os alimentos podem demorar mais tempo a arrefecer completamente (tente abrir as portas do frigorífico com a menor frequência possível).



Se instalar o frigorífico num local húmido, deve verificar se o fio de terra e o disjuntor de fuga estão a funcionar normalmente. Se ocorrerem ruídos de vibração devido ao contacto do frigorífico com a parede ou se a parede ficar preta devido à convecção de ar à volta do compressor, remova o frigorífico da parede. A instalação do frigorífico pode causar interferências sonoras ou caos de imagem em telemóveis, telefones fixos, recetores de rádio ou televisores perto do frigorífico, por isso, neste caso, mantenha o frigorífico o mais afastado possível destes objetos.

### Mudar a direção de abertura da porta

Se desejar, pode mudar o lado em que a porta se abre, do lado direito (configuração de fábrica) para o lado esquerdo.

#### Aviso

- O frigorífico não deve ser ligado à tomada quando se muda o lado de abertura da porta. Não se esqueça de retirar a ficha da tomada.
- Consulte a figura 5 para verificar as ferramentas que necessitará.
- Recomenda-se que a direção da abertura da porta seja alterada por duas pessoas.
- Se o aparelho for virado de cabeça para baixo ou de lado durante este processo, deve ser deixado na posição vertical durante 6 horas antes de o ligar à corrente, para evitar danos nos componentes internos.

Ferramentas recomendadas (não fornecidas):

1. Chave de tubo de 8 mm
  2. Chave de parafusos plana
  3. Espátula
  4. Chave de parafusos estrela
  5. Chave inglesa
  6. Chave de 8 mm
- 
1. Abra a porta, retire todas as prateleiras da porta (para evitar danos) e depois feche a porta. Para retirar as prateleiras, pressione ligeiramente a prateleira e mova-a para cima.
  2. Retire a tampa do orifício do parafuso no lado superior esquerdo do aparelho. Retire a tampa da dobradiça superior e a dobradiça superior do lado superior direito do aparelho. Retire a porta do frigorífico. Fig. 3
  3. Retire a dobradiça central do lado direito do aparelho. Fig. 4
  4. Retire as tampas dos orifícios dos parafusos no lado esquerdo do aparelho. Retire a porta do congelador. Fig. 5
  5. Retire a dobradiça inferior do lado inferior direito do aparelho.

## PORTUGUÊS

6. Retire o pino do eixo do orifício direito da dobradiça inferior e, em seguida, insira o pino do eixo no orifício esquerdo da dobradiça inferior. Fig. 6
7. Coloque a dobradiça inferior no lado esquerdo inferior do aparelho. Fig. 7
8. Retire o batente da porta do congelador do lado inferior direito da porta do congelador e coloque-o no lado esquerdo da porta. Retire o batente da porta do frigorífico do lado inferior direito e coloque-o no lado esquerdo da porta. Fig. 8
9. Desloque o casquilho da porta do lado superior direito da porta do frigorífico e retire a tampa do orifício da dobradiça do lado superior esquerdo da porta. Troque as posições Fig. 9
10. Coloque a porta no congelador. Coloque a dobradiça inferior do lado esquerdo do frigorífico. Retire as tampas dos orifícios dos parafusos no lado direito do aparelho. Fig. 10
11. Coloque a porta do frigorífico no aparelho. Coloque a dobradiça superior do lado superior esquerdo do aparelho. Coloque as tampas dos orifícios dos parafusos no lado superior direito do aparelho. Fig. 11

Nota: estas instruções referem-se aos modelos que vêm de fábrica com uma porta com dobradiça para a direita. Se o seu aparelho tiver uma abertura para a esquerda, inverta os termos "esquerda" e "direita" nestas instruções.

## 4. FUNCIONAMENTO

O painel de visualização está localizado na porta do frigorífico. Fig. 12

1. Indicador da temperatura do compartimento frigorífico
  2. Indicador da temperatura do compartimento congelador
  3. Indicador Fast Cooling
  4. Indicador Fast Freezing
  5. Indicador Smart (Modo ECO)
  6. Indicador Férias
  7. Botão Frigorífico
  8. Botão Congelador
  9. Botão Função
  10. Botão OK
- Quando ligar o frigorífico à rede pela primeira vez, todos os indicadores no ecrã acendem durante 2 segundos.
  - Quando todas as portas estão fechadas, o ecrã desliga-se automaticamente se nenhum botão for premido em 3 minutos (aprox.)
  - Quando o ecrã está desligado, acende-se se se abre uma porta ou se prime um botão.



As seguintes operações são válidas quando os botões são desbloqueados e iluminados no ecrã.

### Definições de temperatura

- Definição da temperatura do compartimento frigorífico
  - Prima o botão "Frigorífico", para que os dígitos da temperatura do frigorífico comecem a piscar e prima novamente para definir a temperatura, depois prima OK para confirmar a definição da temperatura.
  - O ciclo de definição da temperatura do frigorífico é o seguinte:  
5 °C → 6 °C → 7 °C → 8 °C → OFF → 2 °C → 3 °C → 4 °C → 5 °C ;
  - OFF refere-se ao desligamento do frigorífico, quando esta função é ativada, o frigorífico deixa de arrefecer.
- Definição da temperatura do compartimento congelador
  - Prima o botão Congelador, até que os dígitos da temperatura do congelador comecem a piscar, prima novamente para definir a temperatura e, finalmente, prima OK para confirmar a definição da temperatura.
  - O ciclo de definição da temperatura do congelador é o seguinte:  
-18 °C → -17 °C → -16 °C → -24 °C → -23 °C → -22 °C → -21 °C → -20 °C → -19 °C → -18 °C

### Função Smart (Modo ECO)

Quando se ativa a função Smart, a temperatura no compartimento frigorífico será ajustada para 4 °C e a temperatura no compartimento congelador será ajustada para -18 °C, para que os alimentos sejam conservados nas melhores condições possíveis e o frigorífico funcione o mais eficientemente possível.



Na função Smart, a temperatura de ambos os compartimentos não pode ser alterada.

- Ativação da função Smart
  - Prima o botão Função até o indicador correspondente começar a piscar, depois prima o botão OK dentro de 5 segundos para confirmar a sua escolha. Se não premir o botão OK dentro de 5 segundos, a função não será ativada.
- Desativação da função Smart
  - Com a função Smart ativada, prima o botão Função até o indicador correspondente começar a piscar, depois prima o botão OK dentro de 5 segundos para confirmar a sua escolha. A função Smart será desativada.
  - Se ativar a função Férias, Fast Freezing ou Fast Cooling, a função Smart é automaticamente desativada.

### Fast Cooling

Quando esta função é ativada, a temperatura do frigorífico é automaticamente ajustada para 2°C, baixando a temperatura rapidamente, para que os alimentos permaneçam frescos e não percam as suas propriedades nutricionais.

## PORTUGUÊS



Se a função Fast Cooling for ativada, a temperatura do compartimento frigorífico não pode ser ajustada.

1. Ativar a função Fast Cooling
  - Prima o botão Função até o indicador correspondente começar a piscar, depois prima o botão OK dentro de 5 segundos para confirmar a sua escolha. Se não premir o botão OK dentro de 5 segundos, a função não será ativada.
2. Desativar a função Fast Cooling
  - Com a função Fast Cooling ativada, prima o botão Função até o indicador começar a piscar, depois prima o botão OK dentro de 5 segundos para confirmar a sua escolha. A função Smart será desativada.
  - Se ativar a função Férias ou Smart (Modo ECO), a função Fast Cooling é automaticamente desativada.

### Fast Freezing

Quando se ativa a função Fast Freezing, a temperatura no compartimento congelador descerá automaticamente para -32 °C, e será desativada após 26 horas de funcionamento. A função Fast Freezing é utilizada para evitar a perda da qualidade nutricional e para preservar a frescura dos alimentos.



Na função de Fast Freezing, não se pode ajustar a temperatura do compartimento congelador.

1. Ativar a função Fast Freezing
  - Prima o botão Função até o indicador correspondente começar a piscar, depois prima o botão OK dentro de 5 segundos para confirmar a sua escolha. Se não premir o botão OK dentro de 5 segundos, a função não será ativada.
2. Desativar a função Fast Freezing
  - Após 26 horas de funcionamento, a função Fast Freezing será automaticamente desativada.
  - Com a função Fast Freezing ativada, prima o botão "Função" até o indicador correspondente começar a piscar, depois premir o botão OK para confirmar e a função Fast Freezing será desativada.
  - Quando se ativa a função Smart, a função Fast Freezing é automaticamente desativada.

### Férias

Quando se ativa a função Férias, a temperatura no compartimento frigorífico é definida para 14 °C.

Quando estiver ausente por um longo período de tempo, pode ativar a função Férias para manter o compartimento frigorífico a funcionar com baixo consumo de energia, assegurando ao mesmo tempo que está livre de odores indesejáveis e que o compartimento congelador funciona normalmente.



Certifique-se de remover todos os alimentos do compartimento frigorífico antes de definir esta função.



Se a função Férias for ativada, a temperatura do compartimento frigorífico não pode ser ajustada.

1. Ativação da função Férias
  - Prima o botão Função até o indicador correspondente começar a piscar, depois prima o botão OK dentro de 5 segundos para confirmar a sua escolha. Se não prime o botão OK dentro de 5 segundos, a função não será ativada.
2. Desativação da função Férias
  - Com a função Férias ativada, prima o botão Função até o indicador correspondente começar a piscar, depois prima o botão OK dentro de 5 segundos para confirmar a sua escolha. A função Férias será desativada.
  - Se ativar a função Smart ou Fast Cooling, a função Férias é automaticamente desativada.

### **Memória após uma falha de energia**

Em caso de falha de energia, o frigorífico manterá as funções definidas antes da falha de energia e restaurá-las-á quando a energia for restaurada.

### **Início retardado após uma falha de energia**

Para evitar danos no compressor do frigorífico no caso de uma curta falha de energia (ou seja, menos de 5 minutos), o compressor não arranca imediatamente após ser ligado.

### **Aviso de sobreaquecimento (apenas após falha de energia)**

Quando o sistema de arrefecimento do frigorífico estiver ligado, se a temperatura do compartimento congelador for superior a  $-10^{\circ}\text{C}$ , os números do compartimento congelador piscarão no ecrã. Pode exibir a temperatura do compartimento congelador quando premir qualquer botão, e o ecrã voltará ao seu estado normal quando premir qualquer botão novamente ou após 10 segundos.

### **Alarme de porta aberta**

Se qualquer porta estiver aberta durante mais de 3 minutos, o frigorífico emitirá um som de alarme, que pode ser parado premindo qualquer botão, mas soará novamente se a porta ainda estiver aberta 3 minutos mais tarde. O alarme não irá parar até fechar a porta.

### **Alarme de avaria**

Se aparecer E0, E1, E2, EH ou EC no ecrã, ocorreu uma falha no frigorífico. Contacte com o Serviço de Assistência Técnica da Cecotec.

### **Ajuste do regulador do ar (humidade) do frigorífico**

O ar frio que entra no compartimento de armazenamento de alimentos frescos aumentará gradualmente à medida que o regulador de ar é ajustado da posição MIN. para a posição MAX. Fig. 13

## 5. INSTRUÇÕES PARA O ARMAZENAMENTO DE ALIMENTOS

### Precauções de utilização

- O frigorífico pode não funcionar consistentemente (pode descongelar o conteúdo ou a temperatura pode ficar demasiado quente no compartimento congelador se colocado em locais onde a temperatura esteja fora da gama de temperaturas para a qual foram concebidos durante um período de tempo prolongado).
- A temperatura interna pode ser afetada por fatores tais como a localização do frigorífico, temperatura ambiente e a frequência com que a porta é aberta, etc., e deve ter em conta estes fatores se decidir utilizar quaisquer dispositivos de controlo de temperatura.
- As bebidas efervescentes ou carbonatadas não devem ser armazenadas no compartimento congelador ou na gaveta do frigorífico.

### Localização dos alimentos

- Devido à circulação de ar frio no frigorífico, a temperatura em cada zona é diferente, pelo que os alimentos devem ser colocados em zonas diferentes.
- O compartimento frigorífico é adequado para o armazenamento de alimentos que não precisam de ser congelados, alimentos cozinhados, cerveja, ovos, alguns condimentos que precisam de ser mantidos frios, leite, sumo de fruta, etc. A gaveta de frutas e legumes é o melhor local para armazenar frutas e legumes.
- O compartimento congelador é adequado para armazenar gelados, alimentos congelados e alimentos que precisam de ser guardados durante muito tempo.

### Utilização da gaveta para frutas e legumes (Crisper Box/Humidity Box)

- Prateleiras: para retirar as prateleiras, primeiro levante-as e depois puxe-as para fora; para as colocar de volta, coloque-as em posição antes de as baixar. (Para a prateleira de duas secções, empurre a primeira secção para a extremidade traseira e puxe a segunda secção para fora). Mantenha o bordo posterior da prateleira virado para cima, para evitar que os alimentos entrem em contacto com a parede. Ao retirar e montar as prateleiras, segure-as firmemente e manuseie-as cuidadosamente para evitar danos.
- Gaveta para frutas e legumes: puxe a gaveta das frutas e legumes para ter acesso aos alimentos. Depois de utilizar ou limpar a prateleira inferior do frigorífico (a tampa da gaveta), voltar a colocá-la no lugar de modo a que a temperatura interna da gaveta não seja afetada.

### Regulação da humidade da gaveta

- O seletor de humidade na gaveta é criado para manter a humidade e frescura dos legumes.
- Se deslizar o seletor de humidade para a direita, mais buracos serão expostos e a gaveta terá um nível de humidade mais baixo.
- Se deslizar o seletor de humidade para a esquerda, menos buracos serão expostos e a gaveta terá um nível de humidade mais elevado.

**Bandeja de cubos de gelo**

Coloque a bandeja em cima do compartimento congelador, para que este congele o mais rapidamente possível.

**Cuidados com o armazenamento de alimentos**

- Limpe e seque bem os alimentos antes de os armazenar no frigorífico. Antes de colocar os alimentos no frigorífico, é aconselhável selá-los para evitar a evaporação da água e assim manter a fruta e os legumes frescos, por um lado, e para evitar odores, por outro.
- Mantenha espaço suficiente entre os alimentos; se estiverem demasiado próximos, bloquearão o fluxo de ar frio, o que terá consequências sobre o efeito de refrigeração. Não armazene demasiado ou demasiados alimentos pesados para evitar que as prateleiras se dobrem. Ao armazenar alimentos, mantenha uma distância da parede interior; não coloque alimentos ricos em água demasiado perto da parede posterior do frigorífico para evitar que estes congelem na parede interior.
- Armazenamento de alimentos por categoria: coloque diariamente os alimentos na parte da frente da prateleira para que possa encurtar o tempo de abertura da porta e evitar a deterioração dos alimentos devido à vida útil.
- Dicas de poupança de energia: deixe os alimentos quentes arrefecer até à temperatura ambiente antes de os colocar no frigorífico. Coloque alimentos congelados no compartimento frigorífico para descongelar.

**Armazenamento de fruta e legumes**

É favor notar que alguns tipos de legumes e frutas frescas são sensíveis ao frio e por isso não são adequados para armazenamento na gaveta do frigorífico.

**Utilização do compartimento congelador**

- A temperatura do compartimento congelador é mantida a  $-18\text{ }^{\circ}\text{C}$ , pelo que se recomenda armazenar os alimentos que pretende manter durante um longo período de tempo no compartimento congelador, respeitando sempre o tempo de armazenamento indicado na embalagem dos alimentos.
- As gavetas do compartimento congelador são utilizadas para armazenar os alimentos que precisam de ser congelados. O peixe e a carne grandes devem ser cortados em pedaços pequenos e colocados em sacos de congelação antes de serem colocados nas gavetas do compartimento congelador.
- Permita que os alimentos quentes arrefeçam à temperatura ambiente antes de os colocar no compartimento congelador.
- Não coloque um recipiente de vidro com líquido ou líquido entalado selado no compartimento congelador para evitar que expludam devido à expansão do volume após o congelamento do líquido.
- Divida os alimentos em pequenas porções.
- Os alimentos devem ser embalados ou cobertos com materiais adequados que sejam

## PORTUGUÊS

firmes, sem sabor, impermeáveis ao ar e à água, não tóxicos e não poluentes, para evitar a contaminação cruzada e a transferência de odores.

## 6. LIMPEZA E MANUTENÇÃO

Se o frigorífico não for utilizado durante um longo período de tempo:

- Desligue o frigorífico e desligue a ficha da tomada.
- Retire toda a comida.
- Limpe e seque completamente o interior. Para evitar a formação de bolor ou odores desagradáveis, deixe a porta ligeiramente aberta: fechá-la ou retirá-la, se necessário.
- Armazene o aparelho num local ventilado e seco, longe de fontes de calor; coloque o aparelho cuidadosamente e não coloque objetos pesados sobre ele.
- O aparelho deve ser mantida fora do alcance das crianças para as impedir de brincar com ela.
- Antes de limpar, desligue a ficha da tomada; não ligue ou desligue a ficha com a mão molhada, pois existe o risco de choque elétrico e ferimentos. Não derrame água diretamente sobre o frigorífico para evitar ferrugem, fugas elétricas e acidentes. Não ponha as mãos no fundo do frigorífico, pois pode ser arranhado pelos cantos afiados do metal.

### Limpeza interna e externa

- Os resíduos alimentares no frigorífico podem causar odores indesejados, por isso deve limpar o frigorífico regularmente. O compartimento frigorífico deve ser limpo uma vez por mês.
- Retire todas as prateleiras, a gaveta de frutas e legumes, etc., e limpe-as com um pano macio ou esponja humedecida com água morna ou detergente neutro.
- Limpe regularmente o pó que se acumula no painel traseiro e nas placas laterais do frigorífico.
- Depois de utilizar detergente, não se esqueça de o enxaguar com água limpa, e depois seque-o com um pano.
- Não utilize escovas de cerdas, escovas de arame de aço, detergente, sabão em pó, detergente alcalino, benzina, gasolina, ácido, água quente ou outros elementos corrosivos para limpar a superfície do frigorífico, a vedação da porta, peças decorativas de plástico, etc., para evitar danos.
- Seque cuidadosamente a vedação da porta e limpar a ranhura com um pau de madeira embrulhado em algodão. Após a limpeza, fixe os quatro cantos da vedação da porta e depois empurre-a gradualmente para a ranhura da porta.

### Interrupção do fornecimento de energia ou falha do sistema de arrefecimento

Se receber o aviso de corte de energia com antecipação:

- Ative a função Fast Freezing, para que os alimentos fiquem completamente congelados.

Definição a temperatura de volta à configuração original quando a fonte de alimentação voltar ao normal.

Nota:

Recomenda-se que o frigorífico funcione ininterruptamente assim que se começar a utilizá-lo.

### Descongelar

- Este frigorífico inclui uma função de descongelação automática, pelo que não há necessidade de descongelar manualmente.

### Substituição de lâmpadas

- O frigorífico utiliza uma lâmpada LED que se caracteriza por um baixo consumo de energia e uma longa vida útil. Em caso de qualquer anomalia, contacte o Serviço Técnico. As lâmpadas ou outras partes do aparelho só podem ser substituídas pelo fabricante.
- Nível de eficiência energética: G

### Remover as prateleiras

- Segure as prateleiras com as duas mãos e empurre-as para cima.
- Agarre numa extremidade da prateleira e levante-a enquanto a puxa para fora. (Fig. 14)

## 7. RESOLUÇÃO DE PROBLEMAS

Para as seguintes avarias menores, por favor tente resolver o problema você mesmo antes de contactar com o Serviço de Assistência Técnica da Cecotec.

Falha	Possíveis causas	Possíveis soluções
O frigorífico não funciona.	O frigorífico não está ligado à rede elétrica. Os disjuntores ou fusíveis estão danificados. Não há eletricidade ou a linha é troçada.	Ligue o frigorífico à rede. Abra a porta e verifique se a luz se acende.
Ruído estranho.	O frigorífico não é estável. O frigorífico está em contacto com a parede.	Ajuste os pés ajustáveis do frigorífico. Separe o frigorífico da parede.

## PORTUGUÊS

<p>Má eficiência de arrefecimento.</p>	<p>Os alimentos inseridos são quentes ou há demasiados alimentos. Abre a porta com demasiada frequência. A vedação da porta tem objetos que não lhe permitem fechar completamente. O frigorífico recebe luz solar direta ou está perto de uma fonte de calor. O frigorífico não é bem ventilado. A temperatura selecionada é demasiado elevada.</p>	<p>Coloque os alimentos no frigorífico quando este estiver à temperatura ambiente. Verifique e feche a porta. Retire o frigorífico da fonte de calor. Mantenha as distâncias recomendadas na secção de instalação para que o frigorífico seja bem ventilado. Defina uma temperatura adequada.</p>
<p>Odores indesejados no frigorífico.</p>	<p>Há comida estragada no seu interior. O frigorífico está sujo. Introduziu alimentos com odores fortes.</p>	<p>Deite fora comida estragada. Limpe o frigorífico. Embale os alimentos, especialmente se tiver um odor forte.</p>
<p>Não é possível ajustar a temperatura.</p>	<p>Verifique se as funções Smart ou de Fast Freezing não estão ativas no painel de controlo.</p>	<p>Desative as funções especiais e depois defina a temperatura (ver secção Funções para detalhes).</p>
<p>A temperatura do compartimento congelador é mostrada no painel, mas pisca.</p>	<p>Verifique que a alimentação elétrica não tenha sido cortada antes.</p>	<p>Prima qualquer botão para ativar o alarme (ver secção "Aviso de sobreaquecimento (apenas após falha de energia)") e verifique se os alimentos no interior do frigorífico não estão estragados.</p>

Nota: se nenhuma destas situações corresponder ao seu problema, não tente desmontar ou reparar o aparelho por si próprio. As reparações efetuadas por pessoas inexperientes podem resultar em ferimentos ou avarias graves. Por favor, contacte a loja local onde efetuou a sua compra. A reparação deve ser efetuada por um técnico autorizado e só devem ser utilizadas peças sobressalentes originais.



## 8. ESPECIFICAÇÕES TÉCNICAS

Produto	Bolero CoolMarket Combi 322T White D
Referência	02132
Código QR	
Tensão nominal	220-240 V~
Frequência nominal	50/60 Hz
Corrente nominal	1,2 A
Classe climática	SN/N/ST/T*
Refrigerante	R600a/39g
Isolamento	Ciclopentano

(\* ) Frigorífico destinado a ser utilizado a temperaturas ambientes entre 10 °C e 43 °C.

Este produto contém uma fonte de luz de eficiência energética G.

As especificações técnicas podem ser alteradas sem notificação prévia para melhorar a qualidade do produto.

Fabricado na China | Desenhado na Espanha

## 9. RECICLAGEM DE PRODUTOS ELÉTRICOS E ELETRÓNICOS



Este símbolo indica que, de acordo com os regulamentos aplicáveis, o produto e/ou bateria deve ser eliminado separadamente do lixo doméstico. Quando este produto atingir o fim da sua vida útil, deverá remover as pilhas/baterias/acumuladores e levá-lo para um ponto de recolha designado pelas autoridades locais.

Para obter informação detalhada acerca da forma mais adequada de eliminar os seus equipamentos elétricos e eletrónicos e/ou as correspondentes baterias, o consumidor deverá contactar com as autoridades locais.

A conformidade com as diretrizes acima referidas ajudará a proteger o ambiente.

## **10. GARANTIA E SAT**

A Cecotec será responsável perante o utilizador ou consumidor final por qualquer falta de conformidade que exista no momento da entrega do produto nos termos, condições e prazos estabelecidos pelos regulamentos aplicáveis.

Mantenha crianças e animais de estimação afastados da máquina durante a sua utilização.

Se detetar um incidente com o produto ou tiver alguma dúvida, contacte o Serviço de Assistência Técnica oficial da Cecotec através do número +34 96 321 07 28.

## **11. COPYRIGHT**

Os direitos de propriedade intelectual dos textos deste manual pertencem à CECOTEC INNOVACIONES, S.L. Todos os direitos reservados. O conteúdo desta publicação não pode, no todo ou em parte, ser reproduzido, armazenado num sistema de recuperação, transmitido ou distribuído por qualquer meio (eletrónico, mecânico, fotocópia, gravação ou similar) sem a autorização prévia da CECOTEC INNOVACIONES, S.L.

## 1. ONDERDELEN EN COMPONENTEN

Fig. 1

1. Koelkast compartiment planken
2. Ladeafdekking
3. Boxen voor groenten en fruit (Crisper Box/Humidity Box)
4. Lades van het vriesgedeelte
5. Stelpoten
6. Deurbakken

OPMERKING:

De afbeeldingen in deze handleiding zijn schematische weergaven en komen mogelijk niet exact overeen met het product.

## 2. VÓÓR U HET APPARAAT GEBRUIKT

- Dit apparaat heeft een verpakking die ontworpen is om het tijdens het transport te beschermen. Haal het apparaat uit de doos en verwijder al het verpakkingsmateriaal. U kunt de originele doos en andere verpakking op een veilige plaats bewaren om beschadiging van het apparaat te voorkomen als u het in de toekomst moet vervoeren. Als u de verpakking toch weggooit, zorg er dan voor een correcte recyclage.
- Controleer of alle onderdelen en componenten aanwezig en in goede staat zijn. Als een van deze ontbreekt of niet in goede staat is, neem dan onmiddellijk contact op met de Technische Dienst van Cecotec.

### Waterpas zetten

- Zorg ervoor dat de koelkast waterpas staat met de stelpoten aan de voorkant. Als de koelkast niet waterpas is, zullen de prestaties van de koelkast worden beïnvloed, of kunnen zelfs storingen optreden.
- Wacht na de installatie van de koelkast 4 uur alvorens hem te gebruiken, zodat het koelmiddel zich kan stabiliseren.

## 3. INSTALLATIE

### Plaats van installatie

### Ventilatie status

- De plaats die u kiest voor de installatie van de koelkast moet goed geventileerd zijn en uit de buurt van warmtebronnen liggen. Plaats de koelkast niet in de buurt van een

## NEDERLANDS

warmtebron, zoals een kookplaat of pan, en stel hem niet bloot aan direct zonlicht, om het koelingseffect te waarborgen en te besparen op het energieverbruik. Plaats de koelkast niet op een vochtige plaats, om roest of vermogensverlies te voorkomen. Het resultaat van de deling van het koelvermogen van de koelkast door de totale ruimte van de ruimte waarin de koelkast is geïnstalleerd, moet minder dan 8 g/m<sup>3</sup> bedragen.

- OPMERKING: De hoeveelheid koelmiddel die de koelkast gebruikt, staat vermeld op het typeplaatje.

### Ruimte voor warmteafvoer

Tijdens de werking geeft de koelkast warmte af aan de omgeving. Daarom moet u aan de bovenkant ten minste 30 mm vrije ruimte laten, aan weerszijden meer dan 100 mm en aan de achterkant van de koelkast meer dan 50 mm. Fig. 2

Breedte (mm)	Diepte (mm)	Hoogte (mm)	A (mm)	B (mm)	C (°)	E (mm)	F (mm)
595	635	1855	966	1202	130	50	100

Opmerking: afbeelding 2 illustreert alleen de benodigde ruimte voor het product.

### Stabiel oppervlak

Plaats de koelkast op een stevige, vlakke ondergrond (de vloer) om hem stabiel te houden, anders ontstaan er trillingen en geluiden. Wanneer de koelkast op een tapijt, strooimat, polyvinylchloride, stevige steunplaten onder de koelkast wordt geplaatst om kleurverandering door warmteafvoer te voorkomen.

### Voorbereiding van het gebruik

#### Wachttijd

Zodra de koelkast correct is geïnstalleerd en schoongemaakt, mag u hem niet onmiddellijk inschakelen. Start de koelkast na meer dan een uur inactiviteit om een normale werking te garanderen.

#### Schoonmaken

Controleer de plaatsing van de accessoires in de koelkast en maak de binnenkant schoon met een zachte doek.

#### Inschakelen

Steek de stekker in een stopcontact om de compressor in te schakelen. Open een uur later de deur van de vriezer, als de temperatuur in het vriesvak duidelijk is gedaald, werkt het koelsysteem normaal.

### Voedselopslag

Nadat de koelkast enige tijd heeft gewerkt, kan de gebruiker de interne temperatuur van de koelkast aanpassen. Zodra de koelkast volledig is afgekoeld, doe je het voedsel erin. Deze hebben 2 tot 3 uur nodig om volledig af te koelen. Wanneer de temperatuur hoog is, kan het meer dan 4 uur duren voordat voedsel volledig is afgekoeld (probeer de deur van de koelkast inig mogelijk te openen).

Als u de koelkast op een vochtige plaats installeert, moet u controleren of de aarddraad en de lekonderbreker normaal werken. Als er trillingsgeluiden optreden als gevolg van contact van de koelkast met de muur of als de muur zwart wordt als gevolg van luchtconvectie rond de compressor, moet u de koelkast van de muur verwijderen. De installatie van de koelkast kan storingsgeluiden of beeldchaos veroorzaken in mobiele telefoons, vaste telefoons, radio-ontvangers of televisietoestellen in de buurt van het apparaat, dus houd de koelkast in dat geval zo ver mogelijk uit de buurt van deze voorwerpen.

### Veranderen van de openingsrichting van de deur

Indien u dit wenst, kunt u de zijde waar de deur aan opengaat veranderen van rechts (fabrieksinstelling) naar links.

### Waarschuwing

- De koelkast mag niet op het stopcontact zijn aangesloten wanneer de deuropeningszijde wordt gewijzigd. Zorg ervoor dat u de stekker uit het stopcontact haalt.
- Zie figuur 5 om na te gaan welk gereedschap u nodig hebt.
- Het is raadzaam om de openingsrichting van de deur met hulp van een tweede persoon te veranderen.
- Als het apparaat op zijn rug of op zijn kant wordt gezet tijdens dit proces, moet het 6 uur rechtop blijven staan voordat het wordt aangesloten om schade aan interne onderdelen te voorkomen.

Aanbevolen gereedschap (niet meegeleverd):

1. 8 mm pijpsleutel
2. Platte schroevendraaier
3. Spatel
4. Kruiskopschroevendraaier
5. Moersleutel
6. 8 mm sleutel

1. Open de deur, verwijder alle deurbakken (om beschadiging te voorkomen) en sluit vervolgens de deur. Om de bakken te verwijderen, drukt u lichtjes op de bak en beweegt u deze naar boven.
2. Verwijder het schroefgatdeksel linksboven op het toestel. Verwijder het bovenste scharnierdeksel en het bovenste scharnier van de rechter bovenkant van het apparaat. Verwijder de deur van de koelkast. Fig. 3

## NEDERLANDS

3. Verwijder het middelste scharnier aan de rechterkant van het apparaat. Fig. 4
4. Verwijder de afdekplaatjes van de schroefgaten aan de linkerkant van het toestel. Verwijder de deur van het vriesvak. Fig. 5
5. Verwijder het onderste scharnier van de rechteronderkant van het apparaat.
6. Verwijder de aspen uit het rechter gat van het onderste scharnier en steek vervolgens de aspen in het linker gat van het onderste scharnier. Fig. 6
7. Installeer het onderste scharnier aan de linkeronderkant van het apparaat. Fig. 7
8. Verwijder de vriezerdeurstop van de rechteronderkant van de vriezerdeur en plaats deze aan de linkerkant van de deur. Verwijder de deurstop van de koelkast rechtsonder en plaats deze aan de linkerkant van de deur. Fig. 8
9. Verplaats de deurbus van de rechterbovenkant van de koelkastdeur en verwijder de afdekking van het scharniergat van de linkerbovenkant van de deur. Verwissel hun posities. Fig. 9
10. Installeer de deur van de vriezer op het apparaat. Installeer het middelste scharnier aan de linkerkant van het apparaat. Verwijder de afdekplaatjes van de schroefgaten aan de rechterkant van het toestel. Fig. 10
11. Installeer de deur van de koelkast op het apparaat. Installeer het bovenste scharnier aan de linkerbovenkant van het apparaat. Installeer de afdekplaatjes voor de schroefgaten rechtsboven op het apparaat. Fig. 11

Opmerking: Deze instructies hebben betrekking op modellen die uit de fabriek komen met een rechtsdraaiende deur. Als uw apparaat met een linkse opening wordt geleverd, moet u dezelfde instructies volgen als voor de rechtse opening.

## 4. WERKING

Het displaypaneel bevindt zich op de deur van de koelkast, zoals te zien is in figuur 12 hieronder:

1. Digitale weergave van de temperatuur van het koelkastcompartiment
  2. Digitale weergave van de temperatuur van het vriesvak
  3. Icoon "Snelle koeling"
  4. Icoon "Snel bevriezen"
  5. Icoon "Smart (ECO Mode)"
  6. Icoon "Vakantie"
  7. Icoon "Koelkast"
  8. Icoon "Vriezer"
  9. Icoon "Functie"
  10. Icoon "Confirm OK"
- Wanneer u de koelkast voor het eerst op het lichtnet aansluit, lichten alle iconen op het display gedurende 2 seconden op.

- Als alle deuren gesloten zijn, schakelt het display automatisch uit als er binnen 3 minuten geen knop wordt ingedrukt.
- Het display zal oplichten wanneer er een deur opengaat of een knop wordt ingedrukt.

De volgende handelingen gelden wanneer de toetsen ontgrendeld zijn en op het display oplichten.

### De temperatuur instellen

1. Temperatuurinstelling voor het koelgedeelte
  - Druk op de toets "Koelkast", zodat de temperatuurcijfers van de koelkast beginnen te knipperen en druk er nogmaals op om de temperatuur in te stellen, en druk vervolgens op OK om de temperatuurinstelling te bevestigen.
  - De temperatuurinstellingen van de koelkast zijn als volgt:  
5 °C → 6 °C → 7 °C → 8 °C → OFF → 2 °C → 3 °C → 4 °C → 5 °C ;
  - OFF verwijst naar het uitschakelen van de koelkast, wanneer deze functie is geactiveerd, stopt de koelkast met koelen.
2. Stel de temperatuur van het vriesvak in.
  - Druk op de toets "Vriezer", totdat de cijfers van de vriestemperatuur beginnen te knipperen, druk er nogmaals op om de temperatuur in te stellen en druk tenslotte op OK om de temperatuurinstelling te bevestigen.
  - De instelcycli voor de vriestemperatuur zijn als volgt:  
-18 °C → -17 °C → -16 °C → -24 °C → -23 °C → -22 °C → -21 °C → -20 °C → -19 °C → -18 °C

### Smart Function (ECO-modus)

Wanneer u de Smart-functie activeert, wordt de temperatuur in het koelgedeelte ingesteld op 4 °C en de temperatuur in het vriesgedeelte op -18 °C, zodat de levensmiddelen in de best mogelijke omstandigheden worden bewaard en de koelkast zo efficiënt mogelijk werkt.



In de Smart-functie kan de temperatuur van beide delen niet worden gewijzigd.

1. Activeren van de Smart-functie
  - Druk op de toets "Functie" totdat het bijbehorende icoon begint te knipperen, en druk vervolgens binnen 5 seconden op de toets OK bevestigen om uw keuze te bevestigen. Als u niet binnen 5 seconden op de OK knop drukt, wordt de functie niet geactiveerd.
2. Deactiveren van de Smart-functie
  - Wanneer de Smart-functie is geactiveerd, drukt u op de toets "Functie" totdat het Smart-icoon (ECO-modus) begint te knipperen, en drukt u vervolgens gedurende 5 seconden op de toets "OK bevestigen" om uw keuze te bevestigen. De Smart-functie wordt gedeactiveerd.
  - Als u de Vakantie, Snel bevriezen of Snelle koeling functie activeert, wordt de Smart functie automatisch uitgeschakeld.

### Snelle koeling

Wanneer deze functie is geactiveerd, wordt de koelkasttemperatuur automatisch aangepast tot 2°C, waardoor de temperatuur snel daalt, zodat de levensmiddelen vers blijven en hun voedingseigenschappen niet verliezen.



Als de Snelle koeling functie is geactiveerd, kan de temperatuur van het koelkastcompartiment niet worden aangepast.

1. Activering van de Snelle koeling functie
  - Druk op de toets "Functie" totdat het bijbehorende icoon begint te knipperen, en druk vervolgens binnen 5 seconden op de toets OK bevestigen om uw keuze te bevestigen. Als u niet binnen 5 seconden op de OK knop drukt, wordt de functie niet geactiveerd.
2. Deactivering van de Snelle koeling functie
  - Wanneer de Snelle koeling functie is geactiveerd, drukt u op de toets "Functie" totdat het Snelle koeling-icoon (ECO-modus) begint te knipperen, en drukt u vervolgens gedurende 5 seconden op de toets "OK bevestigen" om uw keuze te bevestigen. De Smart-functie wordt gedeactiveerd.
  - Als u de Vakantie of Smart (ECO-modus) functie activeert, wordt de Snelle koeling functie automatisch uitgeschakeld.

### Fast Cool

Wanneer u de functie Snel bevroren activeert, daalt de temperatuur in het vriesvak automatisch tot -32°C en wordt deze na 26 uur uitgeschakeld. De Snel bevroren wordt gebruikt om verlies van voedingskwaliteit te voorkomen en om de versheid van het voedsel te bewaren.



Als de functie Snel bevroren is geactiveerd, kan de temperatuur van het vriesvak niet worden aangepast.

1. Activering van de Snel bevroren-functie
  - Druk op de toets "Functie" totdat het bijbehorende icoon begint te knipperen, en druk vervolgens binnen 5 seconden op de toets OK bevestigen om uw keuze te bevestigen. Als u niet binnen 5 seconden op de OK knop drukt, wordt de functie niet geactiveerd.
2. Deactivering van de Snel bevroren functie
  - Na 26 uur wordt de Snel bevroren functie automatisch uitgeschakeld.
  - Wanneer de functie Snel bevroren is geactiveerd, drukt u op de toets "Function" totdat het icoon Snel bevroren begint te knipperen, en drukt u vervolgens op de toets "Confirm OK" om de functie Snel bevroren te bevestigen en uit te schakelen.
  - Wanneer u de Smart-functie activeert, wordt de Snel bevroren functie automatisch gedeactiveerd.

### Vakantie

Wanneer u de Vakantie functie activeert, wordt de temperatuur in het koelkastcompartiment ingesteld op 14°C.

Wanneer u voor langere tijd weg bent, kunt u de Vakantie-functie activeren om het koelkastcompartiment met een laag energieverbruik te laten werken en er tegelijkertijd



voor te zorgen dat het vrij is van ongewenste geuren en dat het vriescompartiment normaal functioneert.



Zorg ervoor dat alle levensmiddelen uit het koelgedeelte zijn verwijderd voordat u deze functie instelt.



Als de Vakantie functie is geactiveerd, kan de temperatuur van het koelkastcompartiment niet worden aangepast.

1. De vakantie functie activeren

- Druk op de toets "Functie" totdat het bijbehorende icoon begint te knippen, en druk vervolgens binnen 5 seconden op de toets OK bevestigen om uw keuze te bevestigen. Als u niet binnen 5 seconden op de OK knop drukt, wordt de functie niet geactiveerd.

2. De vakantie functie deactiveren

- Als de Vakantiefunctie is geactiveerd, drukt u op de knop "Functie" totdat het pictogram Vakantie begint te knippen, waarna u binnen 5 seconden op OK drukt om uw keuze te bevestigen. De Vakantie-functie wordt gedeactiveerd.
- Als u de Smart-functie of Snelle koeling functie activeert, wordt de Vakantie functie automatisch uitgeschakeld.

**Geheugen na een stroomstoring**

In geval van stroomuitval behoudt de koelkast de functies die vóór de stroomuitval waren ingesteld en herstelt deze wanneer de stroomvoorziening is hersteld.

**Vertraagde start na een stroomstoring**

Om beschadiging van de compressor van de koelkast bij een korte stroomonderbreking (d.w.z. minder dan 5 minuten) te voorkomen, start de compressor niet onmiddellijk na het inschakelen.

**Waarschuwing oververhitting (alleen na stroomuitval)**

Wanneer het koelsysteem van de koelkast is ingeschakeld en de temperatuur van het vriesvak hoger is dan -10 °C, knippen de nummers van het vriesvak op het display. U kunt de temperatuur van het vriesvak laten weergeven wanneer u op een willekeurige knop drukt, en het display keert terug naar de normale toestand wanneer u nogmaals op een willekeurige knop drukt of na 10 seconden.

**Open deur alarm**

Als de deur langer dan 3 minuten open staat, laat de koelkast een alarmgeluid horen, dat kan worden gestopt door op een willekeurige knop te drukken, maar dat 3 minuten later opnieuw wordt ingesteld als de deur nog steeds open staat. De alarmen zullen niet stoppen totdat u de deur sluit.

**Fout alarm**

Als E0, E1, E2, EH of EC op het display verschijnt, betekent dit dat er een storing in de koelkast is opgetreden. Neem contact op met de Technische Dienst van Cecotec.

### **Afstelling van de lucht(vochtigheids)regelaar van de koelkast**

De koude lucht die het vershoudvak binnenstroomt zal geleidelijk toenemen naarmate de luchtregelaar van de MIN. stand naar de MAX. stand wordt gezet.

Fig. 13

## **5. INSTRUCTIES VOOR HET BEWAREN VAN VOEDSEL**

### **Voorzorgsmaatregelen voor gebruik**

- Het is mogelijk dat de koelkast niet consistent werkt (ontdooien van de inhoud of te hoge temperatuur in het vriesgedeelte) als deze gedurende langere tijd op plaatsen wordt gezet waarvan de temperatuur buiten het temperatuurbereik ligt waarvoor ze zijn ontworpen.
- De inwendige temperatuur kan worden beïnvloed door factoren zoals de plaats van de koelkast, de omgevingstemperatuur en de frequentie waarmee de deur wordt geopend, enz.
- Kauwgum of koolzuurhoudende dranken mogen niet in het vriesgedeelte van de koelkast worden bewaard.

### **Locatie van het voedsel**

- Door de circulatie van koude lucht in de koelkast is de temperatuur in elke zone verschillend, zodat de levensmiddelen in verschillende zones moeten worden geplaatst.
- Het koelgedeelte is geschikt voor het bewaren van levensmiddelen die niet ingevroren hoeven te worden, gekookt voedsel, bier, eieren, sommige specerijen die koud bewaard moeten worden, melk, vruchtensap, enz. De fruit- en groentelade is de beste plaats om fruit en groenten te bewaren.
- Het vriesgedeelte is geschikt voor het bewaren van ijs, diepvriesproducten en levensmiddelen die lange tijd moeten worden bewaard.

### **Gebruik van het koelvak (Crisper Box/Humidity Box)**

- Planken: Om planken te verwijderen, moet u ze eerst optillen en dan uittrekken; om ze terug te plaatsen, moet u ze eerst op hun plaats zetten alvorens ze te laten zakken. (Voor het tweedelige rek duwt u het eerste deel naar achteren en trekt u het tweede deel eruit). Houd de achterrand van de plank naar boven gericht, om te voorkomen dat voedsel in contact komt met de wand. Houd de planken bij het verwijderen en plaatsen stevig vast en ga er voorzichtig mee om beschadiging te voorkomen.
- Fruit- en groentelade: Trek de fruit- en groentelade uit om bij het voedsel te komen. Na gebruik of reiniging van de onderste plank van de koelkast (de afdekking van de lade) moet deze weer worden teruggeplaatst, zodat de interne temperatuur van de lade niet wordt beïnvloed.

### **Vochtigheidsregeling van de lade**

- De keuzeschakelaar voor de vochtigheid in de lade is ontworpen om de vochtigheid en de versheid van de groenten te handhaven.
- Als u de vochtigheidskeuzeschakelaar naar rechts schuift, komen er meer gaatjes vrij en heeft de lade een lagere vochtigheidsgraad.
- Als u de vochtigheidskeuzeschakelaar naar links schuift, komen er minder gaatjes vrij en heeft de lade een hogere vochtigheidsgraad.

### **Gebruik van de ijsemmer**

Plaats de ijsklontjes vorm boven op het vriesvak, zodat het zo snel mogelijk bevriest.

### **Zorg voor voedselopslag**

- Maak het voedsel goed schoon en droog alvorens het in de koelkast te bewaren. Alvorens levensmiddelen in de koelkast te zetten, is het raadzaam ze af te sluiten om enerzijds waterverdamping te voorkomen en zo groenten en fruit vers te houden, en anderzijds om geuren te voorkomen.
- Houd voldoende ruimte tussen de levensmiddelen; als ze te dicht op elkaar staan, zullen ze de stroom van koude lucht blokkeren, wat gevolgen zal hebben voor het koelingseffect. Bewaar niet te veel of te zware levensmiddelen om te voorkomen dat de planken doorbuigen. Houd bij het bewaren van levensmiddelen afstand tot de binnenwand; plaats waterrijke levensmiddelen niet te dicht bij de achterwand van de koelkast om te voorkomen dat ze aan de binnenwand vastvriezen.
- Voedsel bewaren per categorie: plaats het voedsel dat u elke dag eet vooraan op de plank, zodat u de deur minder lang hoeft te openen en voedselbederf door de houdbaarheidsdatum kunt voorkomen.
- Energiebesparingstips: laat warme levensmiddelen afkoelen tot kamertemperatuur voordat u ze in de koelkast zet. Plaats bevroren voedsel in het koelgedeelte om te ontdooien.

### **Bewaring van groenten en fruit**

Houd er rekening mee dat sommige soorten verse groenten en fruit gevoelig zijn voor kou en daarom niet geschikt zijn om in de koelkastlade te bewaren.

### **Gebruik van het vriesgedeelte**

- De temperatuur van het vriesvak wordt op -18°C gehouden, zodat het raadzaam is levensmiddelen die u lang wilt bewaren, in het vriesvak te bewaren, waarbij u altijd de op de verpakking van de levensmiddelen aangegeven bewaartijd in acht moet nemen.
- De laden van het vriesvak worden gebruikt om voedsel te bewaren dat moet worden ingevroren. Grote stukken vis en vlees moeten in kleine stukken worden gesneden en in diepvrieszakken worden gedaan alvorens ze in de diepvriesladen worden gelegd.
- Laat warme levensmiddelen afkoelen tot kamertemperatuur voordat u ze in het vriesvak legt.

## NEDERLANDS

- Plaats geen glazen met vloeistof of verzegelde vloeistof in blik in het vriesvak om te voorkomen dat deze explodeert door volume-expansie na bevriezing van de vloeistof.
- Verdeel het voedsel in kleine porties.
- Levensmiddelen moeten worden verpakt of afgedekt met geschikte materialen die stevig, smaakloos, ondoordringbaar voor lucht en water, niet-toxisch en niet-verontreinigend zijn, om kruisbesmetting en geuroverdracht te voorkomen.

## 6. SCHOONMAAK EN ONDERHOUD

Als de koelkast gedurende lange tijd niet wordt gebruikt:

- Zet de koelkast uit en haal de stekker uit het stopcontact.
- Verwijder al het voedsel.
- Reinig en droog de binnenkant grondig. Om schimmelvorming of onaangename geuren te voorkomen, moet u de deur enigszins open laten: vergrendel de deur of verwijder hem indien nodig.
- Bewaar het toestel op een geventileerde en droge plaats, uit de buurt van warmtebronnen; plaats het toestel voorzichtig en plaats er geen zware voorwerpen op.
- Het toestel moet buiten het bereik van kinderen worden gehouden om te voorkomen dat zij ermee spelen.
- Trek de stekker uit het stopcontact voordat u het apparaat schoonmaakt; trek de stekker niet met natte handen uit het stopcontact, want dan bestaat het gevaar op elektrische schokken en letsel. Mors geen water direct op de koelkast om roest, elektrische lekkage en ongelukken te voorkomen. Steek uw handen niet in de onderkant van de koelkast, u kunt letsel oplopen door de scherpe metalen hoeken.

### **Binnen- en buitenreiniging**

- Voedselresten in de koelkast kunnen ongewenste geuren veroorzaken, dus u moet de koelkast regelmatig schoonmaken. Het koelgedeelte moet één keer per maand worden schoongemaakt.
- Verwijder alle legplanken, fruit- en groenteladen, enz. en reinig ze met een zachte doek of spons bevochtigd met lauw water of een neutraal schoonmaakmiddel.
- Reinig regelmatig het stof dat zich op het achterpaneel en de zijplaten van de koelkast verzamelt.
- Na gebruik van schoonmaakmiddel moet u het afspoelen met schoon water en vervolgens afdrogen met een doek.
- Gebruik geen borstels van varkenshaar, staaldraadborstels, afwasmiddel, zeepoeder, alkalisch reinigingsmiddel, benzine, zuur, heet water of andere bijtende elementen om het oppervlak van de koelkast, de deurafdichting, plastic decoratieve onderdelen, enz. schoon te maken, om beschadiging te voorkomen.
- Droog de deurafdichting zorgvuldig af en reinig de groef met een tandenstoker omwikkeld

met watten. Maak na het schoonmaken de vier hoeken van de deurafdichting vast en duw deze vervolgens geleidelijk in de groef in de deur.

**Onderbreking van de stroomvoorziening of defect van het koelsysteem**

- Als u de waarschuwing voor stroomuitval van tevoren ontvangt:
- Activeer de Fast Cool functie, zodat het voedsel volledig bevroren is. Stel de temperatuur weer in op de oorspronkelijke instelling wanneer de stroomvoorziening weer normaal is.

**OPMERKING:**

Het is raadzaam de koelkast ononderbroken te laten werken zodra u hem in gebruik neemt.

**Ontdooien**

- Deze koelkast heeft een automatische ontdooifunctie, zodat u hem niet handmatig hoeft te ontdooien.

**Gloeilamp vervangen**

- De koelkast maakt gebruik van een LED-lamp die wordt gekenmerkt door een laag energieverbruik en een lange levensduur. In geval van een anomalie dient u contact op te nemen met de technische dienst. Lampen of andere onderdelen van het apparaat mogen uitsluitend door de fabrikant worden vervangen.
- Energie-efficiëntieniveau: G

**Verwijdering van planken**

Houd de planken met beide handen vast en duw ze omhoog.

Pak één kant van de plank vast en til hem op terwijl u hem eruit trekt. (Fig. 14)

**7. PROBLEEMOPLOSSING**

Probeer bij de volgende kleine storingen het probleem zelf op te lossen voordat u contact opneemt met de Technische Dienst van Cecotec.

Fout	Mogelijke oorzaken	Mogelijke oplossingen
De koelkast werkt niet.	De koelkast is niet aangesloten op het elektriciteitsnet. Stroomonderbrekers of zekeringen zijn beschadigd. Geen elektriciteit of een lijn gespannen.	Steek de stekker van de koelkast in het stopcontact. Open de deur en controleer of het lampje gaat branden.

## NEDERLANDS

Ongebruikelijk geluid	De koelkast is niet stabiel. De koelkast staat in contact met de muur.	Stel de stelpoten van de koelkast af. Maak de koelkast los van de muur.
Slechte koefficiëntie	Het ingebrachte eten is heet of er is te veel eten. U opent de deur te vaak. Er zitten voorwerpen in de deurafdichting waardoor deze niet volledig sluit. De koelkast ontvangt direct zonlicht of staat in de buurt van een warmtebron. De koelkast is niet goed geventileerd. De geselecteerde temperatuur is te hoog.	Plaats het voedsel in de koelkast wanneer het op kamertemperatuur is. Controleer en sluit de deur. Haal de koelkast van de warmtebron. Houd de in het hoofdstuk over de installatie aanbevolen afstanden aan, zodat de koelkast goed geventileerd is. Stel een geschikte temperatuur in.
Ongewenste geurtjes in de koelkast	Er zit bedorven voedsel in de koelkast De koelkast is vies. U heeft voedsel met sterke geuren geplaatst.	Gooi bedorven voedsel weg. Maak de koelkast schoon. Verpak voedsel, vooral als het een sterke geur heeft.
Kan de temperatuur niet aanpassen	Controleer of de Smart of Fast Cool functies niet actief zijn op het bedieningspaneel.	Deactiveer de speciale functies en stel vervolgens de temperatuur in (zie het hoofdstuk Functies voor meer informatie).
De temperatuur van het vriesvak wordt weergegeven op het paneel, maar het knippert.	Controleer of de stroomtoevoer niet eerder onderbroken is geweest.	Druk op een willekeurige knop om het alarm in te schakelen (zie het hoofdstuk over de oververhittingswaarschuwing) en controleer of de levensmiddelen in de koelkast niet bedorven zijn.

OPMERKING: Als geen van deze situaties overeenkomt met uw probleem, probeer dan niet zelf de apparaat te demonteren of te repareren. Reparaties door onervaren personen kunnen letsel of ernstige storingen tot gevolg hebben. Neem contact op met de plaatselijke winkel waar u uw aankoop heeft gedaan. De reparatie moet worden uitgevoerd door een erkende monteur en er mogen uitsluitend originele reserveonderdelen worden gebruikt.

## 8. TECHNISCHE SPECIFICATIES

Product	Bolero CoolMarket Combi 322T White D
Referentie	02132
QR code	
Nominale spanning	220-240 V~
Nominale frequentie	50/60 Hz
Nominale stroom	1,2 A
Klimaatklasse	SN/N/ST/T*
Koelvloeistof	R600a/39g
Isolatie	Cyclopentaan

(\*) Koelkast bedoeld voor gebruik bij omgevingstemperaturen tussen 10 °C en 43 °C.

Dit product bevat één energiezuinige lichtbron G.

Technische specificaties kunnen zonder kennisgeving worden gewijzigd om de kwaliteit van het product te verbeteren.

Gemaakt in China / Ontworpen in Spanje

## 9. RECYCLING VAN ELEKTRISCHE EN ELEKTRONISCHE APPARATUUR



Dit symbool geeft aan dat, volgens de geldende voorschriften, het product en/of de batterij gescheiden van het huisvuil moeten worden afgevoerd. Wanneer dit product het einde van zijn levensduur bereikt, dient u de batterijen/accu's te verwijderen en het naar een door de plaatselijke autoriteiten aangewezen inzamelpunt te brengen.

Voor gedetailleerde informatie over hoe elektrische en elektronische apparatuur en/of batterijen op de juiste manier kunnen worden weggegooid, moeten consumenten contact opnemen met hun plaatselijke autoriteiten.

Naleving van de bovenstaande richtlijnen helpt het milieu te beschermen.

## 10. GARANTIE EN TECHNISCHE ONDERSTEUNING

Cecotec is aansprakelijk tegenover de gebruiker of eindconsument voor elk gebrek aan conformiteit dat bestaat op het moment van levering van het product onder de voorwaarden, bepalingen en termijnen die zijn vastgelegd in de toepasselijke regelgeving.

Het wordt aanbevolen reparaties te laten uitvoeren door gekwalificeerd personeel.

Als u ooit een incident met het product ontdekt of vragen hebt, neem dan contact op met de officiële Technische Assistentie van Cecotec via het telefoonnummer +34 96 321 07 28.

## 11. COPYRIGHT

De intellectuele eigendomsrechten op de teksten in deze handleiding behoren toe aan CECOTEC INNOVACIONES, S.L. Alle rechten voorbehouden. De inhoud van deze publicatie mag niet, geheel of gedeeltelijk, worden veelevoudigd, opgeslagen in een geautomatiseerd gegevensbestand, doorgegeven of verspreid op welke wijze dan ook (elektronisch, mechanisch, door fotokopieën, opnamen en dergelijke) zonder voorafgaande toestemming van CECOTEC INNOVACIONES, S.L.



## 1. CZĘŚCI I KOMPONENTY

Rys. 1

1. Półki lodówki
2. Pokrywa szuflady
3. Szuflady na warzywa i owoce (Crisper Box/Humidity Box)
4. Szuflady zamrażarki
5. Regulowane nóżki
6. Półki na drzwiach

Ważne:

Grafika tej instrukcji obsługi jest schematyczna i możliwe, że nie będzie całkowicie zgodna z produktem.

## 2. PRZED UŻYCIEM

- To urządzenie jest zapakowane w opakowanie zaprojektowane w celu ochrony podczas transportu. Wyjmij urządzenie z pudełka i usuń wszystkie materiały opakowaniowe. Oryginalne pudełko i inne elementy opakowania można przechowywać w bezpiecznym miejscu, aby zapobiec uszkodzeniu urządzenia w przypadku konieczności jego transportu w przyszłości. Jeśli chcesz pozbyć się oryginalnego opakowania, pamiętaj o prawidłowym recyklingu wszystkich jego elementów.
- Upewnij się, że wszystkie części i komponenty są dołączone, i są w dobrym stanie. Jeśli któregokolwiek z nich brakuje lub nie są w dobrym stanie, należy niezwłocznie skontaktować się z oficjalnym Serwisem Technicznym Cecotec.

### Poziomowanie

- Pamiętaj, aby wypoziomować lodówkę za pomocą przednich nóżek poziomujących. Jeśli nie jest wypoziomowana, będzie to miało wpływ na działanie lodówki, a nawet może spowodować awarię.
- Po zainstalowaniu lodówki odczekaj 4 godziny przed jej użyciem, aby umożliwić ustabilizowanie się czynnika chłodniczego.

## 3. INSTALACJA

### Miejsce instalacji

### Stan wentylacji

- Miejsce, w którym chcesz zainstalować lodówkę musi być dobrze wentylowane i

## POLSKI

oddalone od źródeł ciepła. Nie umieszczaj lodówki w pobliżu źródła ciepła, takiego jak płyta kuchenna lub garnek, ani nie wystawiaj jej na bezpośrednie działanie promieni słonecznych, aby zapewnić efekt chłodzenia i zaoszczędzić zużycie energii. Nie umieszczaj lodówki w wilgotnym miejscu, aby nie zardzewiała lub nie straciła mocy. Wynik podzielenia mocy chłodniczej lodówki przez całkowitą powierzchnię pomieszczenia, w którym zainstalowana jest lodówka, powinien być mniejszy niż  $8 \text{ g/m}^3$ .

- Ważne: Ilość czynnika chłodniczego zużywanego przez lodówkę jest podana na tabliczce znamionowej.

### Miejsce rozpraszania ciepła

Lodówka podczas pracy oddaje ciepło do otoczenia. Dlatego należy pozostawić co najmniej 30 mm wolnej przestrzeni u góry urządzenia, ponad 100 mm po obu stronach i ponad 50 mm z tyłu lodówki. Rys. 2

Szerokość (mm)	Głębokość (mm)	Wysokość (mm)	A (mm)	B (mm)	C(°)	E (mm)	F (mm)
595	635	1855	966	1202	130	50	100

Uwaga: rysunek 2 przedstawia tylko wymiary miejsca wymagane dla urządzenia.

### Stabilna powierzchnia

Umieść lodówkę na twardej i płaskiej powierzchni (podłodze), aby była stabilna, w przeciwnym razie będzie powodować wibracje i hałas. Gdy lodówka jest ustawiona na dywanie, stomianej macie, polichlorku winylu, pod lodówką należy umieścić solidne płyty podporowe, aby uniknąć odbarwień spowodowanych rozpraszaniem ciepła.

### Przygotowanie do użycia

#### Czas oczekiwania

Gdy lodówka jest dobrze zainstalowana i czysta, nie włączaj jej od razu. Pamiętaj, aby uruchomić lodówkę po ponad godzinie beczynności, aby zapewnić jej normalne działanie.

#### Czyszczenie

Sprawdź rozmieszczenie akcesoriów wewnątrz lodówki i wyczyść wnętrze miękką ściereczką.

#### Włączanie

Podłącz wtyczkę do gniazdka ściennego, aby włączyć kompresor. po upływie 1 godziny otwórz drzwi zamrażarki, jeśli temperatura w komorze zamrażarki wyraźnie spadła, system chłodzenia działa normalnie.

### Przechowywanie jedzenia

Po pewnym czasie pracy lodówki użytkownik będzie mógł wyregulować temperaturę wewnętrzną lodówki. Gdy lodówka całkowicie się schłodzi, włóż do niej jedzenie. Całkowite schłodzenie zajmuje 2-3 godziny. Latem, gdy temperatura jest wysoka, całkowite schłodzenie żywności może zająć ponad 4 godziny (staraj się otwierać drzwi lodówki tak rzadko, jak to możliwe).



Jeśli lodówka jest zainstalowana w wilgotnym miejscu, należy sprawdzić, czy przewód uziemiający i wyłącznik różnicowo-prądowy działają normalnie. Jeśli w wyniku kontaktu lodówki ze ścianą wystąpią odgłosy wibracji lub ściana stanie się czarna z powodu konwekcji powietrza wokół sprężarki, należy odsunąć lodówkę od ściany. Instalacja lodówki może powodować zakłócenia lub szumy obrazu w telefonach komórkowych, telefonach stacjonarnych, odbiornikach radiowych lub telewizorach znajdujących się w pobliżu urządzenia, dlatego w takim przypadku należy trzymać lodówkę jak najdalej od tych urządzeń.

### Zmiana kierunku otwierania drzwi

Jeśli chcesz, możesz zmienić stronę, na którą otwierają się drzwi, z lewej (fabrycznie) na prawą.

### Ostrzeżenie

- Lodówka nie może być podłączona do gniazdka elektrycznego, gdy zmieniasz stronę otwierania drzwi. Pamiętaj, aby wyjąć wtyczkę z gniazdka.
- Zobacz rysunek 5, aby sprawdzić, jakich narzędzi będziesz potrzebować.
- Wskazane jest wykonanie zmiany kierunku otwierania drzwi przez dwie osoby.
- Jeśli podczas tego procesu urządzenie zostanie obrócone do góry nogami lub na bok, należy pozostawić je w pozycji pionowej na 6 godzin przed podłączeniem, aby zapobiec uszkodzeniu wewnętrznych komponentów.

Zalecane narzędzia (nie dołączone):

1. Klucz nasadowy 8 mm
  2. Śrubokręt płaski
  3. Szpatułka
  4. Śrubokręt krzyżakowy
  5. Klucz angielski
  6. Klucz 8 mm
1. Otwórz drzwi, wyjmij wszystkie półki na drzwiach (aby zapobiec uszkodzeniu), a następnie zamknij drzwi. Aby wyjąć półki, lekko dociśnij półkę i przesuń ją do góry, jednocześnie wyciągając półkę z drzwi.
  2. Zdejmij zaślepkę otworu na śrubę w prawym górnym rogu urządzenia. Zdejmij osłonę górnego zawiasu i górny zawias z lewej górnej części urządzenia. Zdejmij drzwi lodówki. Rys. 3
  3. Zdejmij środkowy zawias po lewej stronie urządzenia. Rys. 4

## POLSKI

4. Zdejmij zaślepki otworów na śruby po prawej stronie urządzenia. Zdejmij drzwi zamrażarki. Rys. 5
5. Zdejmij dolny zawias z lewej dolnej części urządzenia.
6. Wyjmij sworzeń osi z lewego otworu dolnego zawiasu, a następnie włóż sworzeń osi do prawego otworu dolnego zawiasu. Rys. 6
7. Zainstaluj dolny zawias w prawej dolnej części urządzenia. Rys. 7
8. Zdejmij ogranicznik drzwi zamrażarki z lewego dolnego rogu drzwi zamrażarki i umieść go po prawej stronie drzwi. Zdejmij ogranicznik drzwi lodówki z lewego dolnego rogu drzwi zamrażarki i umieść go po prawej stronie drzwi. Rys. 8
9. Przesuń tulejkę drzwi z lewej górnej części drzwi lodówki i zdejmij zaślepkę otworu zawiasu z prawej górnej części drzwi. Zamień je miejscami. Rys. 9
10. Zamontuj drzwiczki zamrażarki na urządzeniu. Zainstaluj środkowy zawias po prawej stronie urządzenia. Zdejmij zaślepki otworów na śruby po lewej stronie urządzenia. Rys. 10
11. Zamontuj drzwi lodówki na urządzeniu. Zainstaluj górny zawias w prawym górnym rogu urządzenia. Zdejmij zaślepki otworów na śruby po lewej górnej stronie urządzenia. Rys. 11

Uwaga: niniejsze instrukcje odnoszą się do modeli dostarczanych fabrycznie z drzwiami otwierającymi się w lewo. Jeśli urządzenie jest dostarczane z lewostronnym otwarciem drzwi, należy odwrócić „lewy” i „prawy” w tych instrukcjach.

## 4. FUNKCJONOWANIE

Panel wyświetlacza znajduje się na drzwiach lodówki, jak pokazano na rysunku 12:

1. Cyfrowy wyświetlacz temperatury komory lodówki
  2. Cyfrowy wyświetlacz temperatury komory zamrażarki
  3. Ikona „Szybkie chłodzenie”
  4. Ikona „Szybkie mrożenie”
  5. Ikona „Smart (Tryb ECO)”
  6. Ikona „Wakacje”
  7. Przycisk „Lodówka”
  8. Przycisk „Zamrażarka”
  9. Przycisk „Funkcja”.
  10. Przycisk „Potwierdź OK”.
- Po pierwszym podłączeniu lodówki do sieci wszystkie ikony na ekranie zapalają się na 2 sekundy.
  - Gdy wszystkie drzwi zostaną zamknięte, ekran wyłączy się automatycznie, jeśli przez około 3 minuty nie zostanie naciśnięty żaden przycisk.
  - Gdy ekran jest wyłączony, zaświeci się, jeśli otworzysz dowolne drzwi lub naciśniesz dowolny przycisk.

Poniższe operacje działają, gdy przyciski są odblokowane i podświetlone na wyświetlaczu.

### Ustawienie temperatury

1. Ustawienie temperatury komory lodówki
  - Naciśnij przycisk „Lodówka”, aby cyfry temperatury lodówki zaczęły migać i naciśnij go ponownie, aby ustawić temperaturę, a następnie naciśnij OK, aby potwierdzić ustawienie temperatury.
  - Funkcje regulacji temperatury lodówki są następujące:  
5 °C → 6 °C → 7 °C → 8 °C → OFF → 2 °C → 3 °C → 4 °C → 5 °C ;
  - OFF odnosi się do wyłączenia lodówki, gdy ta funkcja jest aktywna, lodówka przestanie chłodzić.
2. Ustawienie temperatury komory zamrażarki
  - Naciśnij przycisk „Zamrażarka”, aż cyfry temperatury zamrażarki zaczną migać, naciśnij go ponownie, aby ustawić temperaturę, a na koniec naciśnij OK, aby potwierdzić ustawienie temperatury.
  - Cykle regulacji temperatury są następujące:  
-18 °C → -17 °C → -16 °C → -24 °C → -23 °C → -22 °C → -21 °C → -20 °C → -19 °C → -18 °C

### Funkcja Smart (Tryb ECO)

Po włączeniu funkcji Smart temperatura w komorze lodówki zostanie ustawiona na 4°C, a w komorze zamrażarki na -18°C, dzięki czemu żywność będzie przechowywana w jak najlepszym stanie, a lodówka będzie działać tak wydajnie, jak to tylko możliwe.

 Jeśli funkcja Smart jest włączona, nie można zmienić temperatury w obu komorach.

1. Aktywacja funkcji Smart
  - Naciskaj przycisk „Funkcja”, aż odpowiednia ikona zacznie migać, a następnie naciśnij przycisk Potwierdź OK w ciągu 5 sekund, aby potwierdzić wybór. Jeśli w ciągu 5 sekund nie naciśniesz przycisku Potwierdź OK, funkcja nie zostanie aktywowana.
2. Dezaktywacja funkcji Smart
  - Gdy funkcja Smart jest aktywna, naciskaj przycisk „Funkcja”, aż ikona Smart (tryb ECO) zacznie migać, a następnie naciśnij przycisk Potwierdź OK przez 5 sekund, aby potwierdzić wybór. Funkcja Smart zostanie wyłączona.
  - Jeśli aktywujesz funkcję Wakacje, Szybkie zamrażanie lub Szybkie chłodzenie, funkcja Smart zostanie automatycznie wyłączona.

### Szybkie chłodzenie

Gdy ta funkcja jest włączona, temperatura lodówki jest automatycznie ustawiana na 2°C, szybko obniżając temperaturę, dzięki czemu żywność pozostaje świeża i nie traci swoich właściwości odżywczych.

 Jeśli włączona jest funkcja Szybkiego chłodzenia, nie można regulować temperatury w komorze lodówki.

## POLSKI

1. Aktywacja funkcji Szybkiego chłodzenia
  - Naciskaj przycisk „Funkcja”, aż odpowiednia ikona zacznie migać, a następnie naciśnij przycisk Potwierdź OK w ciągu 5 sekund, aby potwierdzić wybór. Jeśli nie naciśniesz przycisku Potwierdź OK w ciągu 5 sekund, funkcja nie zostanie aktywowana.
2. Wyłączenie funkcji Szybkiego chłodzenia
  - Przy włączonej funkcji Szybkiego chłodzenia naciśnij przycisk „Funkcja”, aż ikona Szybkiego chłodzenia zacznie migać, a następnie naciśnij przycisk Potwierdź OK przez 5 sekund, aby potwierdzić wybór. Funkcja Smart zostanie wyłączona.
  - Jeśli włączysz funkcję Wakacje lub Smart (tryb ECO), funkcja Szybkiego chłodzenia zostanie automatycznie wyłączona.

### Szybkie rozmrażanie

Po włączeniu funkcji Szybkiego zamrażania temperatura w komorze zamrażarki automatycznie spadnie do  $-32^{\circ}\text{C}$  i wyłączy się po 26 godzinach pracy. Funkcja Szybkiego zamrażania służy do uniknięcia utraty wartości odżywczych żywności i zachowania jej świeżości.



Jeśli włączona jest funkcja Szybkiego zamrażania, nie można regulować temperatury w komorze zamrażarki.

1. Włączanie funkcji Szybkiego zamrażania
  - Naciskaj przycisk „Funkcja”, aż odpowiednia ikona zacznie migać, a następnie naciśnij przycisk Potwierdź OK w ciągu 5 sekund, aby potwierdzić wybór. Jeśli nie naciśniesz przycisku Potwierdź OK w ciągu 5 sekund, funkcja nie zostanie aktywowana.
2. Wyłączenie funkcji Szybkiego zamrażania
  - Po 26 godzinach pracy funkcja Szybkiego zamrażania wyłączy się automatycznie.
  - Przy włączonej funkcji Szybkiego zamrażania naciśnij przycisk „Funkcja”, aż ikona Szybkiego zamrażania zacznie migać, a następnie naciśnij przycisk Potwierdź OK, aby potwierdzić i wyłączyć funkcję Szybkiego zamrażania.
  - Jeśli włączysz funkcję Smart, funkcja Szybkiego zamrażania zostanie automatycznie wyłączona.

### Wakacje

Po włączeniu funkcji Wakacji temperatura w komorze lodówki zostanie ustawiona na  $14^{\circ}\text{C}$ . W przypadku dłuższej nieobecności można aktywować funkcję Wakacje, aby lodówka działała przy niskim zużyciu energii, zapewniając jednocześnie brak niepożądanych zapachów i normalne działanie zamrażarki.



Pamiętaj, aby przed włączeniem tej funkcji usunąć całą żywność z komory lodówki.



Jeśli włączona jest funkcja Wakacje, nie można regulować temperatury w komorze lodówki.

1. Aktywacja funkcji Wakacje
  - Naciskaj przycisk „Funkcja”, aż odpowiednia ikona zacznie migać, a następnie naciśnij przycisk potwierdzenia OK w ciągu 5 sekund, aby potwierdzić wybór. Jeśli w ciągu 5 sekund nie naciśniesz przycisku potwierdź OK, funkcja nie zostanie aktywowana.

## 2. Wyłączenie funkcji Wakacje

- Gdy funkcja Wakacje jest aktywna, naciśnij przycisk „Funkcja”, aż ikona Wakacji zacznie migać, a następnie naciśnij przycisk OK w ciągu 5 sekund, aby potwierdzić wybór. Funkcja Wakacje zostanie wyłączona.
- Jeśli włączysz funkcję Smart lub Szybkie chłodzenie, funkcja Wakacje zostanie automatycznie wyłączona.

### **Pamięć po awarii zasilania**

W przypadku awarii zasilania lodówka zapamięta funkcje ustawione przed awarią i przywróci je po przywróceniu zasilania.

### **Opóźnione uruchamianie po odcięciu dostawy prądu**

Aby zapobiec uszkodzeniu kompresora lodówki w przypadku krótkiej przerwy w dostawie prądu (tj. mniej niż 5 minut), kompresor nie uruchomi się natychmiast po włączeniu.

### **Ostrzeżenie o przegrzaniu (tylko po awarii zasilania)**

Gdy system chłodzenia lodówki jest włączony, jeśli temperatura w komorze zamrażarki jest wyższa niż  $-10^{\circ}\text{C}$ , numery komory zamrażarki będą migać na wyświetlaczu. Możesz wyświetlić temperaturę komory zamrażarki po naciśnięciu dowolnego przycisku, a wyświetlacz powróci do normalnego stanu po ponownym naciśnięciu dowolnego przycisku lub po 10 sekundach.

### **Alarm otwartych drzwi**

Jeśli drzwi są otwarte dłużej niż 3 minuty, lodówka wyemituje sygnał dźwiękowy, który można wyłączyć, naciskając dowolny przycisk, ale zostanie wznowiony po 3 minutach, jeśli drzwi są nadal otwarte. Sygnały dźwiękowe nie ustaną, dopóki drzwi nie zostaną zamknięte.

### **Alarm o błędzie**

Jeśli na wyświetlaczu pojawi się E0, E1, E2, EH lub EC, w lodówce wystąpiła usterka. Skontaktuj się z oficjalnym Serwisem Pomocy Technicznej Cecotec.

### **Ustawienie regulatora powietrza (wilgotności) lodówki**

Zimne powietrze wpływające do komory do przechowywania świeżej żywności będzie się stopniowo zwiększać w miarę ustawiania przepustnicy powietrza z pozycji MIN. do pozycji MAX.

Rys. 13

## 5. INSTRUKCJE DOTYCZĄCE PRZECHOWYWANIA POŻYWIENIA

### **Środki ostrożności dotyczące użytkowania**

- Lodówka może nie działać w sposób ciągły (zawartość rozmraża się lub temperatura

## POLSKI

w zamrażarce staje się zbyt wysoka), jeśli jest umieszczona w miejscach, których temperatura jest poza wyznaczonym zakresem temperatur przez dłuższy czas .

- Na temperaturę wewnętrzną mogą wpływać takie czynniki, jak lokalizacja lodówki, temperatura otoczenia, częstotliwość otwierania drzwi itp. i te czynniki należy wziąć pod uwagę, jeśli zdecydujesz się na użycie jakiegokolwiek urządzenia do kontroli temperatury.
- Nie należy przechowywać napojów musujących lub gazowanych w zamrażarce ani w szufladzie lodówki.

### Umieszczenie jedzenia

- Ze względu na cyrkulację zimnego powietrza w lodówce temperatura w każdej strefie jest inna, dlatego żywność należy umieszczać w różnych strefach.
- Komora lodówki nadaje się do przechowywania żywności, której nie trzeba zamrażać, gotowanej żywności, piwa, jajek, niektórych przypraw wymagających przechowywania w chłodzie, mleka, soków owocowych itp. Szuflada na owoce i warzywa to najlepsze miejsce do przechowywania owoców i warzyw.
- Komora zamrażarki nadaje się do przechowywania lodów, mrożonej żywności i żywności, która powinna być przechowywana przez dłuższy czas.

### Korzystanie z komory lodówki (Crisper Box/Humidity Box)

- Półki: Aby wyjąć półki, najpierw podnieś je, a następnie wyciągnij; aby je włożyć, umieść je z powrotem na miejscu przed opuszczeniem. (W przypadku regału dwuczęściowego popchnij pierwszą sekcję do końca do tyłu i wyciągnij drugą sekcję.) Trzymaj tylną krawędź półki do góry, aby żywność nie stykała się ze ścianą. Aby wyjąć i wstawić półki, należy je mocno trzymać i ostrożnie obchodzić się z nimi, aby uniknąć uszkodzenia.
- Szuflada na owoce i warzywa: Wsuń szufladę na warzywa, aby uzyskać dostęp do żywności. Po użyciu lub wyczyszczeniu dolnej półki lodówki (pokrywy szuflady) umieść ją z powrotem na swoim miejscu, aby nie wpłynąć na jej wewnętrzną temperaturę.

### Regulacja wilgotności szuflady

- Przetącznik wilgotności w szufladzie służy do utrzymywania wilgoci i świeżości warzyw.
- Jeśli przesuniesz przetącznik wilgotności w prawo, odstłoni się więcej otworów i szuflada będzie miała niższy poziom wilgotności.
- Jeśli przesuniesz przetącznik wilgotności w lewo, mniej otworów będzie odstłoniętych, a poziom wilgotności w szufladzie będzie wyższy.

### Użytkowanie tacki na lód

Umieść tackę na lód w górnej części komory zamrażarki, aby zamarzała tak szybko, jak to możliwe.

### Uwagi dotyczące przechowywania pożywienia

- Dokładnie wyczyść i osusz żywność przed umieszczeniem jej w lodówce. Przed włożeniem



żywności do lodówki wskazane jest z jednej strony zamknięcie jej, aby zapobiec parowaniu wody, a tym samym zachować świeżość owoców i warzyw oraz zapobiegać pojawianiu się zapachów.

- Zachowaj wystarczającą przestrzeń między jedzeniem; jeśli będą zbyt blisko, zablokują przepływ zimnego powietrza, co będzie miało wpływ na efekt chłodzenia. Nie przechowuj zbyt dużej ilości żywności lub bardzo ciężkiej żywności, aby zapobiec wyginaniu się półek. Przechowując żywność, zachowaj odległość od wewnętrznej ściany; nie umieszczaj żywności bogatej w wodę zbyt blisko tylnej ściany lodówki, aby nie zamarzła.
- Przechowywanie żywności według kategorii: umieszczaj artykuły spożywcze codziennego użytku z przodu półki, aby skrócić czas otwierania drzwi i uniknąć psucia się żywności.
- Wskazówki dotyczące oszczędzania energii: przed włożeniem do lodówki pozwól gorącej żywności ostygnąć do temperatury pokojowej. Umieść zamrożoną żywność w komorze lodówki w celu rozmrożenia.

### **Przechowywanie owoców i warzyw**

Należy mieć świadomość, że niektóre rodzaje świeżych owoców i warzyw są wrażliwe na zimno i dlatego nie nadają się do przechowywania w szufladzie lodówki.

### **Użytkowanie komory zamrażarki**

- Temperatura w komorze zamrażarki jest utrzymywana na poziomie  $-18^{\circ}\text{C}$ , dlatego zaleca się przechowywanie żywności w komorze zamrażarki przez długi czas, zawsze przestrzegając czasu przechowywania wskazanego na opakowaniu żywności.
- Szuflady komory zamrażarki służą do przechowywania żywności, którą należy zamrozić. Duże ryby i mięso należy pokroić na małe kawałki i umieścić w torebkach do zamrażania przed umieszczeniem ich w szufladach zamrażarki.
- Przed włożeniem gorącej żywności do komory zamrażarki należy odczekać, aż ostygnie do temperatury pokojowej.
- Nie umieszczaj szklanych pojemników wypełnionych cieczami lub zamkniętych puszek z cieczami w zamrażarce, aby zapobiec eksplozji w wyniku zwiększenia objętości po zamrożeniu płynu.
- Podziel jedzenie na małe porcje.
- Żywność musi być zapakowana lub przykryta odpowiednimi materiałami, które są mocne, bez smaku, nieprzepuszczalne dla powietrza i wody, nietoksyczne i niezanieczyszczające, aby zapobiec zanieczyszczeniu krzyżowemu i przenoszeniu zapachów.

## **6. CZYSZCZENIE I KONSERWACJA**

Jeśli nie zamierzasz używać lodówki przez dłuższy czas:

- Wytącz lodówkę i wyjmij wtyczkę z gniazdka.
- Usuń całe jedzenie.

## POLSKI

- Całkowicie wyczyść i osusz wewnątrz. Aby zapobiec powstawaniu pleśni lub nieprzyjemnych zapachów, należy pozostawić drzwi lekko otwarte: zablokować je, aby pozostały otwarte lub zdjąć, jeśli to konieczne.
- Przechowuj urządzenie w przewiewnym i suchym miejscu, z dala od źródeł ciepła; urządzenie należy ustawiać ostrożnie i nie kłaść na nim ciężkich przedmiotów.
- Urządzenie nie powinno znajdować się w zasięgu dzieci, aby nie bawiły się nim.
- Przed czyszczeniem odłącz wtyczkę od zasilania; nie należy podłączać ani odłączać wtyczki mokrymi rękami, ponieważ istnieje ryzyko porażenia prądem i obrażeń. Nie rozlewaj wody bezpośrednio na lodówkę, aby uniknąć rdzy, wycieku prądu i wypadków. Nie wkładaj rąk do dolnej części lodówki, ponieważ możesz się zranić przez ostre metalowe rogi.

### **Czyszczenie na zewnątrz i wewnątrz**

- Resztki jedzenia w lodówce mogą powodować niepożądane zapachy, dlatego należy regularnie czyścić lodówkę. Komorę lodówki należy czyścić raz w miesiącu.
- Wymij wszystkie półki, szufladę na owoce i warzywa itp. i wyczyść je miękką szmatką lub gąbką zamoczoną w letniej wodzie lub neutralnym detergencie.
- Często czyść kurz, który gromadzi się na tylnym panelu i na bocznych ścianach lodówki.
- Po użyciu detergentu należy go spłukać czystą wodą, a następnie wytrzeć do sucha.
- Do czyszczenia powierzchni lodówki, uszczelek drzwi, plastikowych elementów dekoracyjnych itp. nie należy używać szczotek z włosiem, szczotek z drutu stalowego, detergentów, mydła w proszku, detergentów alkalicznych, benzyny, kwasów, gorącej wody ani innych środków żrących, aby uniknąć szkód.
- Ostrożnie osusz uszczelkę drzwi i wyczyść rowek drewnianym patyczkiem owiniętym watą. Po wyczyszczeniu zamocuj cztery rogi uszczelki drzwi, a następnie stopniowo włóż ją do rowka drzwi.

### **Przerwa w dostawie prądu lub awaria układu chłodzenia**

- Jeśli z wyprzedzeniem otrzymasz powiadomienie o przerwie w dostawie prądu:
- Włącz funkcję Szybkiego zamrażania, aby żywność była całkowicie zamrożona. Dostosuj temperaturę do pierwotnego ustawienia, gdy zasilanie powróci do normy.

Ważne:

Zaleca się aby lodówka pracowała nieprzerwanie po rozpoczęciu korzystania z niej.

### **Rozmrażanie**

- Ta lodówka jest wyposażona w funkcję automatycznego rozmrażania, więc nie ma potrzeby ręcznego rozmrażania.

### **Zamiana żarówki**

- W lodówce zastosowano oświetlenie LED, które charakteryzuje się niskim zużyciem energii i długą żywotnością. W przypadku jakichkolwiek nieprawidłowości należy skontaktować

się z serwisem technicznym. Żarówki lub inne części urządzenia mogą być wymieniane wyłącznie przez producenta.

- Poziom wydajności energetycznej: G

### Wyjmowanie półtek

Przytrzymaj półtki obiema rękami i popchnij je do góry.

Chwyć jeden koniec półtki i podnieś ją, jednocześnie wyciągając. (Rys. 14)

## 7. ROZWIĄZYWANIE PROBLEMÓW

W przypadku poniższych drobnych usterek, spróbuj rozwiązać problem samodzielnie przed skontaktowaniem się z Serwisem Pomocy Technicznej Cecotec.

Awaria	Prawdopodobna przyczyna	Możliwe rozwiązania
Lodówka nie działa.	Lodówka nie jest podłączona do sieci elektrycznej. Wyłączniki lub bezpieczniki są uszkodzone. Brak prądu lub przerwanie linii.	Podłącz lodówkę do sieci elektrycznej. Otwórz drzwi i sprawdź, czy zapala się światło.
Nietypowy hałas	Lodówka nie jest stabilna. Lodówka styka się ze ścianą.	Wyreguluj regulowane nóżki lodówki. Odsuń lodówkę od ściany.
Niska wydajność chłodzenia	Włożona żywność jest gorąca lub jest za dużo żywności. Zbyt często otwierane drzwi. W uszczelce drzwi znajdują się przeszkody, które uniemożliwiają jej całkowite zamknięcie. Lodówka jest narażona na bezpośrednie działanie promieni słonecznych lub znajduje się w pobliżu źródła ciepła. Lodówka nie jest dobrze wentylowana. Wybrana temperatura jest za wysoka.	Włóż jedzenie do lodówki, gdy ma temperaturę pokojową. Sprawdź i zamknij drzwi. Wyjmij lodówkę ze źródła ciepła. Zachowaj odległości zalecane w części dotyczącej instalacji, aby lodówka miała dobrą wentylację. Ustaw odpowiednią temperaturę.

## POLSKI

Niepożądane zapachy w lodówce	W środku jest zepsute jedzenie. Lodówka jest brudna. Obecność żywności o silnym zapachu.	Wyrzucić zepsutą żywność. Wyczyścić lodówkę. Przykryj żywność, zwłaszcza jeśli ma silne zapachy.
Nie można dostosować temperatury	Sprawdź, czy na panelu sterowania nie są aktywne funkcje Smart lub Szybkie zamrażanie.	Wyłącz funkcje specjalne, a następnie ustaw temperaturę (szczegóły w rozdziale Funkcje).
Na panelu wyświetlana jest temperatura komory zamrażarki, ale miga.	Sprawdź, czy zasilanie nie zostało wcześniej odcięte.	Naciśnij dowolny przycisk, aby aktywować alarm (patrz rozdział dotyczący ostrzeżenia o przegrzaniu) i sprawdź, czy żywność w lodówce nie jest zepsuta.

Uwaga Jeśli żadna z powyższych sytuacji nie pasuje do problemu, nie należy podejmować prób samodzielnego demontażu lub naprawy urządzenia. Naprawy wykonywane przez niedoświadczonych osoby mogą spowodować obrażenia ciała lub poważne usterki. Skontaktuj się z lokalnym sklepem, w którym dokonałeś zakupu. Naprawę musi przeprowadzić autoryzowany specjalista, który może używać wyłącznie oryginalnych części zamiennych.

## 8. SPECYFIKACJA TECHNICZNA

Produkt	Bolero CoolMarket Combi 322T White D
Referencja	02132
Kod QR	
Napięcie znamionowe	220-240 V~
Frekwencja	50/60 Hz
Prąd znamionowy	1,2 A

Klasa klimatyczna	SN/N/ST/T*
Czynnik chłodniczy	R600a/39g
Izolacja	Cyklopentan

(\*) Lodówka przeznaczona do użytku w temperaturach otoczenia od 10°C do 43°C.

Ten produkt zawiera źródło światła wydajności energetycznej G.

Specyfikacje techniczne mogą ulec zmianie bez wcześniejszego powiadomienia w celu poprawy jakości produktu.

Wyprodukowano w Chinach | Zaprojektowano w Hiszpanii

## 9. RECYKLING URZĄDZEŃ ELEKTRYCZNYCH I ELEKTRONICZNYCH



Ten symbol oznacza, że zgodnie z obowiązującymi przepisami produkt i/lub baterię należy utylizować oddzielnie od odpadów domowych. Kiedy ten produkt osiągnie koniec okresu użytkowania, należy wyjąć baterie/akumulatory i przekazać go do punktu zbiórki wyznaczonego przez lokalne władze.

Aby uzyskać szczegółowe informacje na temat najbardziej odpowiedniego sposobu utylizacji sprzętów elektrycznych i elektronicznych i/lub odpowiednich baterii, konsument powinien skontaktować się z lokalnymi władzami.

Przestrzeganie powyższych wytycznych pomoże chronić środowisko.

## 10. GWARANCJA I SERWIS POMOCY TECHNICZNEJ

Cecotec ponosi odpowiedzialność wobec użytkownika lub konsumenta końcowego za brak zgodności istniejącej w momencie dostawy produktu na warunkach, zasadach i terminach określonych przez obowiązujące przepisy.

Zaleca się, aby naprawy były przeprowadzane przez wykwalifikowany personel.

Jeśli wykryjesz problem z produktem lub masz jakiegokolwiek pytania, skontaktuj się z oficjalnym Serwisem Pomocy Technicznej Cecotec pod numerem telefonu +34 96 321 07 28.

## 11. PRAWA AUTORSKIE

Prawa własności intelektualnej do tekstów tej instrukcji obsługi należą do CECOTEC INNOVACIONES, S.L. Wszelkie prawa zastrzeżone. Treść niniejszej publikacji nie może być, w całości lub w części, powielana, przechowywana w systemie wyszukiwania, przesyłana lub rozpowszechniana za pomocą jakichkolwiek środków (elektrycznych, mechanicznych, fotokopii, nagrywania lub podobnych) bez uprzedniej zgody CECOTEC INNOVACIONES, S.L.

## 1. DÍLY A SOUČÁSTI

Obr. 1

1. Police v chladicím prostoru
2. Kryt zásuvky
3. Zásuvka na zeleninu a ovoce (Crisper Box/Humidity Box)
4. Zásuvky mrazicího prostoru
5. Nastavitelné nožičky
6. Poličky ve dvířkách

Poznámka:

Grafika v tomto návodu je schematickým znázorněním a nemusí přesně odpovídat výrobku.

## 2. PŘED POUŽITÍM

- Tento spotřebič je zabalen v obalu určeném k ochraně při přepravě. Vyjměte spotřebič z krabice a odstraňte veškerý obalový materiál. Můžete uschovat originální krabici a další obaly na bezpečném místě pro zabránění poškození spotřebiče, pokud byste jej v budoucnu potřebovali přepravovat. Pokud chcete zlikvidovat originální obal, ujistěte se, že všechny části recyklujete správně.
- Zkontrolujte, zda jsou všechny díly a komponenty součástí balení a v dobrém stavu. Pokud některý z nich chybí nebo není v dobrém stavu, okamžitě kontaktujte Oficiální technickou asistenční službu společnosti Cecotec.

### Vyrovňávání

- Nezapomeňte chladničku vyrovnat pomocí předních vyrovnávacích nožiček. Pokud není v rovině, ovlivňuje to výkon chladničky nebo může dokonce způsobit její poruchu.
- Po instalaci chladničky počkejte 4 hodiny, než ji začnete používat, aby se chladivo stabilizovalo.

## 3. INSTALACE

### Místo instalace

#### Stav větrání

- Místo, které zvolíte pro instalaci chladničky, by mělo být dobře větrané a vzdálené od zdrojů tepla. Neumisťujte chladničku do blízkosti zdroje tepla, jako je například varná deska nebo hrnec, ani ji nevystavujte přímému slunečnímu záření, abyste zajistili chladicí účinek a ušetřili spotřebu energie. Neumisťujte chladničku na vlhké místo, aby nedošlo ke korozi

nebo ztrátě výkonu. Výsledek vydělení chladicího výkonu chladničky celkovým prostorem místnosti, ve které je chladnička instalována, musí být menší než 8 g/m<sup>3</sup>.

- Poznámka: Množství chladiva, které chladnička používá, je uvedeno na výrobním štítku.

### Prostor pro odvod tepla

Během provozu chladnička uvolňuje teplo do okolí. Proto byste měli ponechat alespoň 30 mm volného prostoru v horní části, více než 100 mm po obou stranách a více než 50 mm v zadní části chladničky. Obr. 2

Šířka (mm)	Hloubka (mm)	Výška (mm)	A (mm)	B (mm)	C (°)	E (mm)	F (mm)
595	635	1855	966	1202	130	50	100

Poznámka: obrázek 2 znázorňuje pouze prostor potřebný pro výrobek.

### Stabilní povrch

Postavte chladničku na pevný a rovný povrch (podlahu), aby byla stabilní, jinak dochází k vibracím a hluku. Pokud je chladnička umístěna na koberci, slaměné rohoži, polyvinylchloridu, měly by být pod chladničku umístěny pevné podpůrné desky, aby se zabránilo změně barvy v důsledku rozptýlu tepla.

### Příprava k použití

#### Doba čekání

Po správné instalaci a vyčištění chladničky ji ihned nezapínejte. Ujistěte se, že jste chladničku spustili po více než hodině nečinnosti, abyste zajistili její normální provoz.

#### Čištění

Zkontrolujte umístění součástí příslušenství uvnitř chladničky a vyčistěte vnitřek jemným hadříkem.

#### Zapnutí

Zapojte zástrčku do elektrické zásuvky pro zapnutí kompresoru. O hodinu později otevřete dveře mrazničky, pokud teplota uvnitř mrazicího prostoru zřetelně klesla, chladicí systém pracuje normálně.

#### Skladování potravin

Po určité době provozu chladničky může uživatel nastavit její vnitřní teplotu. Po úplném vychladnutí chladničky vložte potraviny. Jejich úplné vychladnutí trvá 2 až 3 hodiny. V létě, kdy je teplota vysoká, může trvat déle než 4 hodiny, než se potraviny zcela zchladí (snažte se otevírat dveře chladničky co nejméně často).



Pokud je chladnička instalována na vlhkém místě, nezapomeňte zkontrolovat, zda uzemňovací vodič a jistič proti úniku vody fungují normálně. Pokud se objeví vibrace způsobené kontaktem chladničky se stěnou nebo pokud stěna zčerná v důsledku konvekce vzduchu kolem kompresoru, odstraňte chladničku ze stěny. Instalace chladničky může způsobit rušivý šum nebo poruchy obrazu mobilních telefonů, pevných linek, rozhlasových přijímačů nebo televizorů v blízkosti zařízení, proto v takovém případě udržujte chladničku, co nejdále od těchto objektů.

### Změna směru otevírání dveří

Pokud chcete, můžete změnit stranu otevírání dvířek z pravé (nastavení z výroby) na levou stranu.

### Varování

- Chladnička nesmí být připojena k elektrické zásuvce, když se změní směr otevírání dveří. Nezapomeňte vytáhnout zástrčku ze zásuvky.
- Viz obrázek 5 pro ověření potřebného nářadí.
- Je vhodné provést změnu směru otevírání dveří dvěma osobami.
- Pokud je spotřebič během tohoto procesu otočen vzhůru nohama nebo na bok, je třeba ho ponechat ve svislé poloze po dobu 6 hodin před zapojením do sítě, aby nedošlo k poškození vnitřních součástí.

Doporučené nářadí (není součástí balení):

1. Trubkový klíč 8 mm
  2. Plochý šroubovák
  3. Špachtle
  4. Křížový šroubovák
  5. Klíč
  6. Klíč 8 mm
- 
1. Otevřete dvířka, vyjměte všechny police na dveřích (aby nedošlo k jejich poškození) a poté dvířka zavřete. Pro vyjmutí polic lehce zatlačte na polici a vysuňte ji směrem nahoru a zároveň ji vytáhněte z dvířek.
  2. Odstraňte kryt otvoru pro šrouby na levé horní straně spotřebiče. Sejměte kryt horního pantu a horní pant z pravé horní strany spotřebiče. Demontujte dveře chladničky. Obr. 3
  3. Odstraňte střední pant na pravé straně spotřebiče. Obr. 4
  4. Odstraňte kryty otvorů pro šrouby na levé straně spotřebiče. Odstraňte dvířka mrazničky. Obr. 5
  5. Sejměte spodní pant z pravé spodní strany spotřebiče.
  6. Vyjměte kolík z pravého otvoru spodního pantu a poté vložte kolík do levého otvoru spodního pantu. Obr. 6
  7. Namontujte spodní pant na levou spodní stranu spotřebiče. Obr. 7
  8. Vyjměte zarážku dveří mrazničky z pravé spodní strany dveří mrazničky a umístěte ji na



levou stranu dveří. Vyměňte zarážku dveří chladničky z pravé spodní strany a umístěte ji na levou stranu dveří. Obr. 8

9. Přesuňte kluzné pouzdro dveří z pravé horní strany dveří chladničky a odstraňte kryt otvoru pantu z levé horní strany dveří. Vyměňte jejich polohy. Obr. 9
10. Nasadte dvířka mrazničky na spotřebič. Namontujte střední pant na levou stranu spotřebiče. Odstraňte kryty otvorů pro šrouby na pravé straně spotřebiče. Obr. 10
11. Nasadte dvířka chladničky na spotřebič. Namontujte horní pant na levou horní stranu spotřebiče. Nasadte kryty otvorů pro šrouby na pravou horní stranu spotřebiče. Obr. 11

Poznámka: Tyto pokyny se týkají modelů, které jsou z výroby dodávány s výklpnými dveřmi na pravou stranu. Pokud váš spotřebič obdržíte s nastavením otevírání na levou stranu, nezapomeňte v těchto pokynech zaměnit označení „levá“ a „pravá“.

## 4. PROVOZ

Panel displeje se nachází na dvířkách chladničky, jak je znázorněno na obrázku 12.

1. Digitální indikátor teploty v chladičím prostoru
  2. Digitální indikátor teploty v mrazicím prostoru
  3. Ikona „Rychlé chlazení“
  4. Ikona „Rychlé zmrazení“
  5. Ikona „Smart (Režim ECO)“
  6. Ikona „Dovolená“
  7. Tlačítko „Chladnička“
  8. Tlačítko „Mraznička“
  9. Tlačítko „Funkce“
  10. Tlačítko „Potvrdit OK“
- Při prvním připojení chladničky k elektrické síti se na displeji na 2 sekundy rozsvítí všechny ikony.
  - Když jsou všechny dveře zavřené, displej se automaticky vypne, pokud do 3 minut (přibližně) nestisknete žádné tlačítko.
  - Když je displej vypnutý, rozsvítí se, když otevřete dvířka nebo stisknete některé tlačítko.

Následující úkony jsou použitelné, když jsou tlačítka odemčená a svítí na displeji.

### Nastavení teploty

1. Nastavení teploty v chladičím prostoru
  - Stiskněte tlačítko „Chladnička“, aby začaly blikat číslice teploty chladničky, a opětovným stisknutím nastavte teplotu; poté stiskněte tlačítko OK pro potvrzení nastavení teploty.
  - Funkce nastavení teploty chladničky jsou následující:  
5 °C →6 °C →7 °C →8 °C →OFF→2 °C →3 °C →4 °C →5 °C ;

## ČEŠTINA

- OFF znamená vypnutí chladničky, když je tato funkce aktivována, chladnička přestane chladit.
2. Nastavení teploty v mrazicím prostoru
- Stiskněte tlačítko „Mraznička“, dokud nezačnou blikat číslice teploty v mrazničce, dalším stisknutím nastavte teplotu, a nakonec stisknutím tlačítka OK potvrďte nastavení teploty.
  - Cykly nastavení mrazicí teploty jsou následující:  
-18 °C → -17 °C → -16 °C → -24 °C → -23 °C → -22 °C → -21 °C → -20 °C → -19 °C → -18 °C

### Funkce Smart (Režim ECO)

Po aktivaci funkce Smart se teplota v chladicím prostoru nastaví na 4 °C a teplota v mrazicím prostoru na -18 °C, takže potraviny budou uchovány v nejlepších možných podmínkách a chladnička bude pracovat co nejúčinněji.



Pokud je aktivována funkce Smart, nelze měnit teplotu v obou prostorech.

1. Aktivace funkce Smart
  - Stiskněte tlačítko „Funkce“, dokud nezačne blikat příslušná ikona, a poté stiskněte tlačítko Potvrdit OK do 5 sekund pro potvrzení volby. Pokud nestisknete tlačítko Potvrdit OK do následujících 5 sekund, funkce se neaktivuje.
2. Deaktivace funkce Smart
  - Při aktivované funkci Smart stiskněte tlačítko „Funkce“, dokud nezačne blikat ikona Smart (Režim ECO), a poté stiskněte tlačítko Potvrdit OK během 5 sekund pro potvrzení volby. Funkce Smart bude deaktivována.
  - Pokud aktivujete funkci Dovolena, Rychlé zmrazení nebo Rychlé chlazení, funkce Smart se automaticky deaktivuje.

### Rychlé chlazení

Po aktivaci této funkce se teplota v chladničce automaticky upraví na 2 °C a teplota rychle klesne, aby potraviny zůstaly čerstvé a neztratily své nutriční hodnoty.



Pokud je aktivována funkce Rychlé chlazení, teplotu v chladicím prostoru nelze nastavit.

1. Aktivace funkce Rychlé chlazení
  - Stiskněte tlačítko „Funkce“, dokud nezačne blikat příslušná ikona, a poté stiskněte tlačítko Potvrdit OK do 5 sekund pro potvrzení volby. Pokud nestisknete tlačítko Potvrdit OK do následujících 5 sekund, funkce se neaktivuje.
2. Deaktivace funkce Rychlé chlazení
  - Při aktivované funkci Rychlé chlazení stiskněte tlačítko „Funkce“, dokud nezačne blikat ikona Rychlé chlazení, a poté stiskněte tlačítko Potvrdit OK během 5 sekund pro potvrzení volby. Funkce Smart bude deaktivována.
  - Pokud aktivujete funkci Dovolena nebo Smart (Režim ECO), funkce Rychlé chlazení se automaticky deaktivuje.

## Rychlé zmrazení

Po aktivaci funkce rychlého zmrazení se teplota v mrazicím prostoru automaticky sníží na -32 °C a po 26 hodinách provozu se deaktivuje. Funkce rychlého zmrazení slouží k zabránění ztráty nutričních hodnot potravin a k zachování jejich čerstvosti.



Pokud je aktivována funkce rychlého zmrazení, teplotu v mrazicím prostoru nelze nastavit.

1. Aktivace funkce Rychlé zmrazení
  - Stiskněte tlačítko „Funkce“, dokud nezačne blikat příslušná ikona, a do 5 sekund potvrďte volbu stisknutím tlačítka Potvrdit OK. Pokud nestisknete tlačítko Potvrdit OK do následujících 5 sekund, funkce se neaktivuje.
2. Deaktivace funkce rychlého zmrazení
  - Po 26 hodinách provozu se funkce rychlého zmrazení automaticky deaktivuje.
  - Při aktivované funkci Rychlé zmrazení stiskněte tlačítko „Funkce“, dokud nezačne blikat ikona Rychlé zmrazení, poté stiskněte tlačítko Potvrdit OK pro potvrzení a deaktivaci funkce rychlého zmrazení.
  - Pokud aktivujete funkci Smart, funkce Rychlé zmrazení se automaticky deaktivuje.

## Dovolená

Když aktivujete funkci Dovolená, teplota v chladicím prostoru se nastaví na 14 °C.

Pokud jste na delší dobu pryč, můžete aktivovat funkci Dovolená pro udržení chladicího prostoru v provozu s nízkou spotřebou energie a zároveň zajistit, aby v něm nevznikaly nežádoucí pachy a aby mrazicí prostor fungoval normálně.



Nezapomeňte před aktivací této funkce vyjmout všechny potraviny z chladicího prostoru.



Pokud je aktivována funkce Dovolená, teplotu v chladicím prostoru nelze nastavit.

1. Aktivace funkce Dovolená
  - Stiskněte tlačítko „Funkce“, dokud nezačne blikat příslušná ikona, a poté stiskněte tlačítko Potvrdit OK do následujících 5 sekund pro potvrzení vaší volby. Pokud do 5 sekund nestisknete tlačítko Potvrdit OK, funkce se neaktivuje.
2. Deaktivace funkce Dovolená
  - Při aktivované funkci Dovolená stiskněte tlačítko „Funkce“, dokud nezačne blikat ikona Dovolená, poté stiskněte tlačítko OK během následujících 5 sekund pro potvrzení vaší volby. Funkce Dovolená bude deaktivována.
  - Pokud aktivujete funkci Smart nebo Rychlé chlazení, funkce Dovolená se automaticky deaktivuje.

## Paměť po výpadku napájení

V případě výpadku napájení si chladnička zachová funkce nastavené před výpadkem napájení a po obnovení napájení je obnoví.

### **Opožděný start po výpadku napájení**

Aby se zabránilo poškození kompresoru chladničky v případě krátkého výpadku proudu (tj. méně než 5 minut), kompresor se nespustí ihned po zapnutí.

### **Upozornění na přehřátí (pouze po výpadku napájení)**

Pokud je chladicí systém chladničky zapnutý a teplota v mrazicím prostoru je vyšší než -10 °C, blikají na displeji čísla mrazicího prostoru. Teplotu mrazicího oddílu můžete zobrazit po stisknutí libovolného tlačítka a displej se vrátí do normálního stavu po opětovném stisknutí libovolného tlačítka nebo po 10 sekundách.

### **Alarm otevřených dveří**

Pokud jsou dveře otevřené déle než 3 minuty, chladnička vydá zvukový signál, který lze zastavit stisknutím libovolného tlačítka, ale po 3 minutách se obnoví, pokud jsou dveře stále otevřené. Alarmy se nezastaví, dokud se dveře nezavřou.

### **Signalizace poruchy**

Pokud se na displeji zobrazí E0, E1, E2, EH nebo EC, došlo k závadě v chladničce. Kontaktujte Asistenční technický servis společnosti Cecotec.

### **Nastavení regulátoru vzduchu (vlhkosti) v chladničce**

Studený vzduch, který se dostává do prostoru pro skladování čerstvých potravin, se bude postupně zvyšovat s nastavením regulátoru vzduchu z polohy MIN. do polohy MAX.  
Obr. 13

## **5. POKYNY PRO SKLADOVÁNÍ POTRAVIN**

### **Bezpečnostní opatření pro používání**

- Chladnička nemusí pracovat plynule (rozmrázování“ obsahu nebo příliš vysoká teplota v mrazicím prostoru), pokud je umístěna na místech, jejichž teplota je mimo teplotní rozsah, pro který jsou určeny, po delší dobu.
- Vnitřní teplota může být ovlivněna faktory, jako je umístění chladničky, okolní teplota, četnost otevírání dveří atd., a pokud se rozhodnete použít nějaké zařízení pro regulaci teploty, měli byste tyto faktory vzít v úvahu.
- Šumivé nebo sycené nápoje by neměly být skladovány v mrazicím prostoru nebo zásuvce chladničky.

### **Umístění potravin**

- Vzhledem k cirkulaci studeného vzduchu v chladničce je v každé zóně jiná teplota, takže potraviny musí být umístěny v různých zónách.
- Chladicí prostor je vhodný pro skladování potravin, které není třeba zmrazovat, vařených

potravin, piva, vajec, některých koření, které je třeba uchovávat v chladu, mléka, ovocných šťáv atd. Zásuvka na ovoce a zeleninu je nejlepším místem pro skladování ovoce a zeleniny.

- Mrazicí prostor je vhodný pro skladování zmrzliny, mražených potravin a potravin, které je třeba uchovávat po dlouhou dobu.

### **Použití chladicího prostoru (Crisper Box/Vlhkostní box)**

- Police: Pro vyjmutí polic je nejprve zvedněte a poté vyjměte; pro jejich opětovné vložení je před spuštěním umístěte do jejich původní polohy. (U dvoudílných polic zatlačte první díl směrem dozadu a druhý díl vysuňte směrem ven). Zadní okraj police musí směřovat nahoru, aby se potraviny nedostaly do kontaktu se stěnou. Při demontáži a montáži polic je držte pevně a manipulujte s nimi opatrně, aby nedošlo k jejich poškození.
- Zásuvka na ovoce a zeleninu: Pro přístup k potravinám vytáhněte zásuvku na ovoce a zeleninu. Po použití nebo vyčištění spodní police chladničky (krytu zásuvky) ji vraťte zpět na místo, aby nebyla ovlivněna vnitřní teplota zásuvky.

### **Regulace vlhkosti zásuvky**

- Volič vlhkosti v zásuvce je navržen tak, aby udržoval vlhkost a čerstvost zeleniny.
- Pokud posunete volič vlhkosti doprava, odkryje se více otvorů a zásuvka bude mít nižší úroveň vlhkosti.
- Pokud posunete volič vlhkosti doleva, bude odkryto méně otvorů a zásuvka bude mít vyšší úroveň vlhkosti.

### **Použití zásobníku na led**

Umístěte misku na led na horní část mrazicího prostoru, aby co nejdříve zmrzl.

### **Péče o skladování potravin**

- Před uložením do chladničky potraviny důkladně očistěte a osušte. Před uložením potravin do chladničky je vhodné je utěsnit, aby se zabránilo odpařování vody, a tím se na jedné straně zachovala čerstvost ovoce a zeleniny, a na druhé straně se zabránilo vzniku zápachu.
- Mezi potravinami udržujte dostatečný prostor; pokud jsou příliš blízko u sebe, blokuji proudění studeného vzduchu, což má vliv na chladicí účinek. Neskladujte příliš velké množství nebo příliš těžké potraviny, aby se police neprohýbaly. Při skladování potravin dodržujte odstup od vnitřní stěny; potraviny bohaté na vodu neumísťujte příliš blízko zadní stěny chladničky, aby nedošlo k jejich zamrznutí na vnitřní stěně.
- Skladování potravin podle kategorií: umístěte každodenní potraviny do přední části police, abyste zkrátili dobu potřebnou k otevření dvířek a zabránili zkažení potravin z důvodu jejich trvanlivosti.
- Tipy pro úsporu energie: před vložení horkých potravin do chladničky je nechte vychladnout na pokojovou teplotu. Vložte zmrazené potraviny do chladicího prostoru, aby se rozmrazily.

### **Skladování ovoce a zeleniny**

Upozorňujeme, že některé druhy čerstvé zeleniny a ovoce jsou citlivé na chlad, a proto nejsou vhodné pro skladování v zásuvce chladničky.

### **Použití mrazicího prostoru**

- Teplota v mrazicím prostoru se udržuje na -18 °C, proto je vhodné uchovávat v mrazicím prostoru potraviny, které chcete uchovat delší dobu, a vždy dodržovat dobu skladování uvedenou na obalu potraviny.
- Zásuvky mrazicího prostoru slouží ke skladování potravin, které je třeba zmrazit. Velké ryby a maso by měly být před vložením do zásuvek mrazničky nakrájeny na malé kousky a vloženy do mrazicích sáčků.
- Před vložením horkých potravin do mrazicího oddílu je nechte vychladnout na pokojovou teplotu.
- Do mrazicího prostoru neumísťujte skleněné nádoby s tekutinou nebo uzavřené konzervy s tekutinou, aby nedošlo k jejich explozi v důsledku objemové expanze po zmrazení tekutiny.
- Rozdělte jídlo na malé porce.
- Potraviny by měly být zabaleny nebo přikryty vhodnými materiály, které jsou pevné, bez chuti, nepropouštějí vzduch a vodu, nejsou toxické a neznečišťují ovzduší, aby se zabránilo křížové kontaminaci a přenosu zápachu.

## **6. ČIŠTĚNÍ A ÚDRŽBA**

Pokud nebudete chladničku delší dobu používat:

- Vypněte chladničku a odpojte zástrčku ze zásuvky.
- Odstraňte všechny potraviny.
- Vnitřní prostor zcela vyčistěte a vysušte. Abyste zabránili vzniku plísní nebo nepříjemných pachů, nechte dveře mírně pootevřené: v případě potřeby je zamkněte nebo odstraňte.
- Spotřebič skladujte na větraném a suchém místě, mimo dosah zdrojů tepla; spotřebič umístěte opatrně a nepokládejte na něj těžké předměty.
- Přístroj musí být uložen mimo dosah dětí, aby si s ním nemohly hrát.
- Před čištěním vytáhněte zástrčku ze zásuvky; Nezapojujte ani neodpojujte zástrčku mokrou rukou, protože hrozí nebezpečí úrazu elektrickým proudem a zranění. Nevylévejte vodu přímo na chladničku, abyste zabránili korozi, úniku elektrického proudu a nehodám. Nesahejte do spodní části chladničky, protože byste se mohli poškrábat o ostré kovové rohy.

### **Vnitřní a vnější čištění**

- Zbytky potravin v chladničce mohou způsobovat nežádoucí zápach, proto byste měli chladničku pravidelně čistit. Chladicí prostor by se měl čistit jednou za měsíc.
- Vyjměte všechny police, zásuvku na ovoce a zeleninu atd. a vyčistěte je měkkým hadříkem nebo houbou navlhčenou vlažnou vodou nebo neutrálním mycím prostředkem.

- Pravidelně čistěte prach, který se usazuje na zadním panelu a bočních deskách chladničky.
- Po použití čistícího prostředku jej nezapomeňte opláchnout čistou vodou a poté jej otřete do sucha.
- K čištění povrchu chladničky, těsnění dveří a ozdobných částí chladničky nepoužívejte kartáče se štětinami, kartáče z ocelového drátu, saponáty, mýdlový prášek, alkalické čistící prostředky, benzín, kyseliny, horkou vodu ani jiné korozivní předměty. atd., aby nedošlo k poškození.
- Dveřní těsnění pečlivě osušte a vyčistěte drážku dřevěnou tyčinkou omotanou vatou. Po vyčištění zafixujte čtyři rohy těsnění dveří a postupně jej zasuňte do drážky ve dveřích.

#### **Přerušení napájení nebo porucha chladicího systému**

- Pokud obdržíte varování o výpadku proudu s předstihem:
- Aktivujte funkci rychlého zmrazení, aby byly potraviny zcela zmrazeny. Po obnovení normálního napájení nastavte teplotu zpět na původní hodnotu.

Poznámka:

Jakmile začnete chladničku používat, je vhodné ji provozovat nepřetržitě.

#### **Rozmrazování**

- Tato chladnička je vybavena funkcí automatického odmrazování, takže ji nemusíte odmrazovat ručně.

#### **Výměna žárovky**

- Chladnička používá světlo LED, které se vyznačuje nízkou spotřebou energie a dlouhou životností. V případě jakékoli anomálie kontaktujte technický servis. Výměnu svítidel nebo jiných částí spotřebiče smí provádět pouze výrobce.
- Úroveň energetické účinnosti: G

#### **Odstranění polic**

Držte police oběma rukama a tlačte je nahoru.

Uchopte jeden konec police a při vytahování ji zvedněte. (Obr. 14)

## **7. ŘEŠENÍ PROBLÉMŮ**

V případě následujících drobných poruch zkuste problém vyřešit sami, než se obrátíte na technickou podporu společnosti Cecotec.

## ČEŠTINA

Problém	Možné příčiny	Možná řešení
Chladnička nefunguje.	Chladnička není připojena k elektrické síti. Jističe nebo pojistky jsou poškozené. Nedošlo k vypnutí elektřiny ani vedení.	Zapojte chladničku do elektrické sítě. Otevřete dveře a zkontrolujte, zda se rozsvítí kontrolka.
Neobvyklý hluk	Chladnička není stabilní. Chladnička se dotýká stěny.	Nastavte nastavitelné nožičky chladničky. Oddělte chladničku od stěny.
Nízká účinnost chlazení	Vložené jídlo je horké nebo je ho příliš mnoho. Otevírá dveře příliš často. V těsnění dveří jsou předměty, které neumožňují jejich úplné zavření. Na chladničku dopadá přímé sluneční světlo nebo je v blízkosti zdroje tepla. Chladnička není dobře větraná. Zvolená teplota je příliš vysoká.	Když mají potraviny pokojovou teplotu, vložte je do chladničky. Zkontrolujte a zavřete dveře. Odpojte chladničku od zdroje tepla. Dodržujte vzdálenosti doporučené v části o instalaci, aby byla chladnička dobře větraná. Nastavte vhodnou teplotu.
Nežádoucí pachy v chladničce	Uvnitř jsou zkažené potraviny. Lednice je špinavá. Vložili jste potraviny se silným zápachem.	Zkažené potraviny vyhodte. Vyčistěte chladničku. Balení potravin, zejména pokud mají silný zápach.
Nelze nastavit teplotu	Zkontrolujte, zda nejsou na ovládacím panelu aktivní funkce Smart nebo rychlé zmrazení.	Deaktivujte speciální funkce a poté nastavte teplotu (podrobnosti viz část Funkce).
Teplota v mrazicím prostoru se na panelu zobrazuje, ale bliká.	Zkontrolujte, zda předtím nedošlo k odpojení napájení.	Stisknutím libovolného tlačítka aktivujte alarm (viz část upozornění na přehřátí) a zkontrolujte, zda se potraviny uvnitř chladničky nezkazily.

Poznámka: Pokud žádná z těchto situací neodpovídá vašemu problému, nepokoušejte se zařízení sami rozebírat nebo opravovat. Opravy prováděné nezkušenými osobami mohou vést ke zranění nebo vážným poruchám v provozu. Obratě se na místní prodejnu, kde jste výrobek zakoupili. Opravu musí provést autorizovaný technik a musí být použity pouze originální náhradní díly.



## 8. TECHNICKÉ SPECIFIKACE

Výrobek	Bolero CoolMarket Combi 322T White D
Referenční číslo výrobku	02132
Kód QR	
Nominální napětí	220-240 V~
Nominální frekvence	50/60 Hz
Nominální proud	1,2 A
Klimatická třída	SN/N/ST/T*
Chladivo	R600a/39g
Izolace	Cyklopentan

(\* ) Chladnička je určena pro použití při okolní teplotě mezi 10 °C a 43 °C.

Tento výrobek obsahuje světelný zdroj s energetickou účinností G

Technické specifikace se mohou změnit bez předchozího upozornění za účelem zlepšení kvality produktu.

Vyrobeno v Číně | Navrženo ve Španělsku

## 9. RECYKLACE ELEKTRICKÝCH A ELEKTRONICKÝCH ZAŘÍZENÍ



Tento symbol označuje, že podle platných předpisů musí být výrobek a/nebo baterie likvidovány odděleně od domovního odpadu. Po skončení životnosti tohoto výrobku byste měli články/baterie/akumulátory vyjmout a odnést na sběrné místo určené místními úřady.

Pro podrobnější informace o nejvhodnějším způsobu likvidace elektrických a elektronických zařízení a/nebo příslušných baterií by se spotřebitelé měli obrátit na místní úřady.

Dodržování výše uvedených pokynů přispívá k ochraně životního prostředí.

## 10. ZÁRUKA A TECHNICKÝ SERVIS

Společnost Cecotec odpovídá uživateli nebo konečnému spotřebiteli za jakýkoli nesoulad, který existuje v době dodání výrobku za podmínek a ve lhůtách stanovených platnými předpisy.

Doporučuje se, aby opravy prováděl kvalifikovaný personál.

Pokud zjistíte problém s výrobkem nebo máte jakékoli dotazy, obraťte se na Oficiální technickou asistenční službu společnosti Cecotec na čísle +34 96 321 07 28.

## 11. COPYRIGHT

Práva duševního vlastnictví k textům v tomto návodu jsou majetkem společnosti CECOTEC INNOVACIONES, S.L. Všechna práva jsou vyhrazena. Obsah této publikace nesmí být, zčásti nebo jako celek, reprodukován, ukládán do systému obnovy, přenášen nebo distribuován žádnými prostředky (elektronicky, mechanicky, fotokopírováním, nahráváním nebo podobným způsobem) bez předchozího souhlasu společnosti CECOTEC INNOVACIONES, S.L.

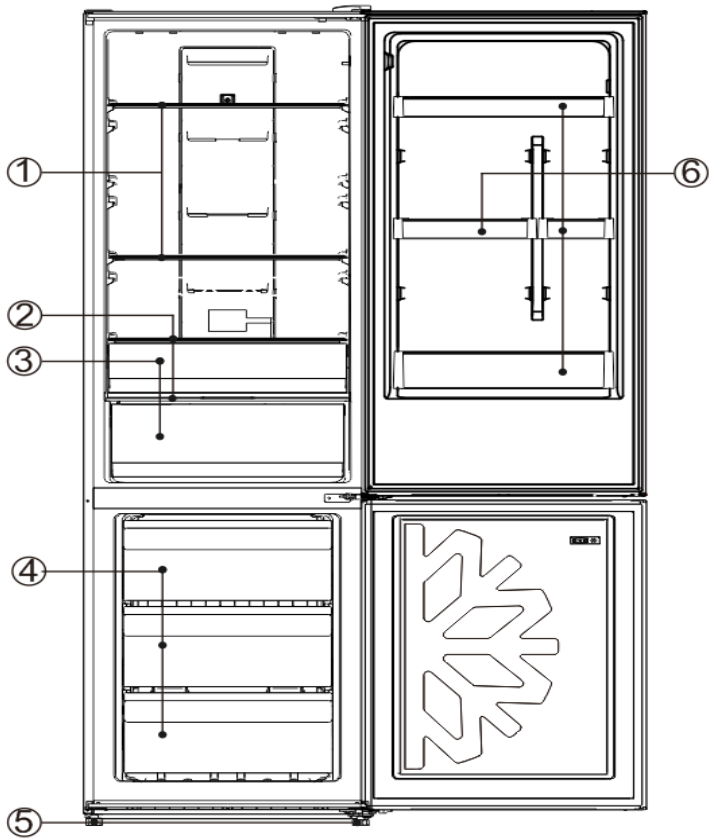

Fig./Img./Abb./Afb./ Rys. 1

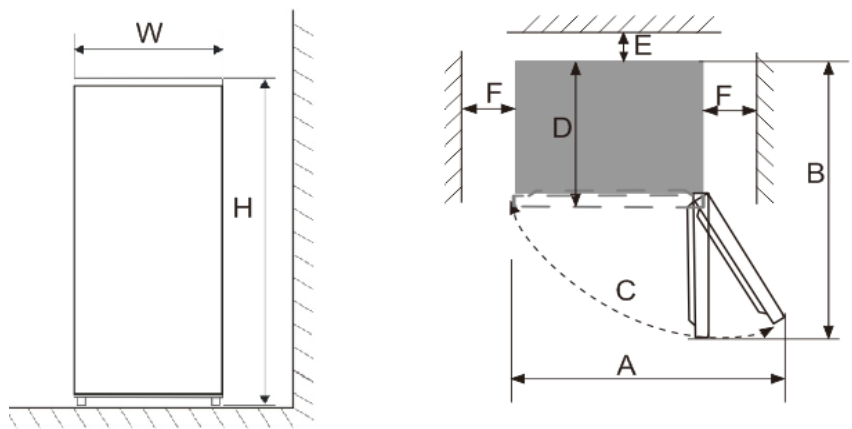

Fig./Img./Abb./Afb./ Rys. 2



Fig./Img./Abb./Afb./ Rys. 3

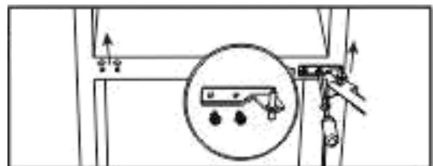

Fig./Img./Abb./Afb./ Rys. 4

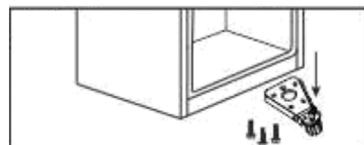

Fig./Img./Abb./Afb./ Rys. 5

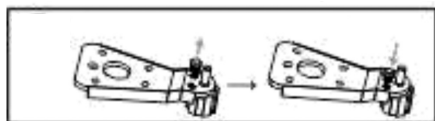

Fig./Img./Abb./Afb./ Rys. 6

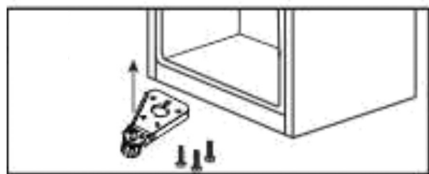

Fig./Img./Abb./Afb./ Rys. 7

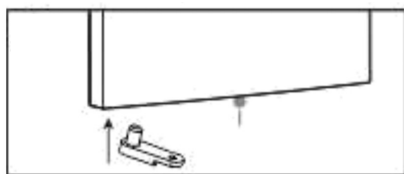

Fig./Img./Abb./Afb./ Rys. 8



Fig./Img./Abb./Afb./ Rys. 9

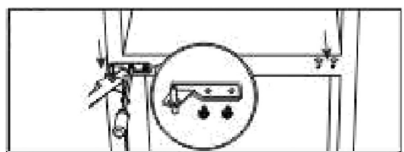

Fig./Img./Abb./Afb./ Rys. 10



Fig./Img./Abb./Afb./ Rys. 11

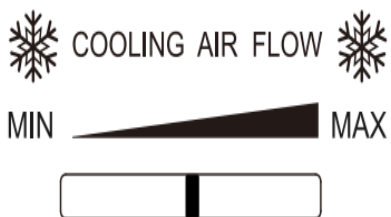

Fig./Img./Abb./Afb./ Rys. 13

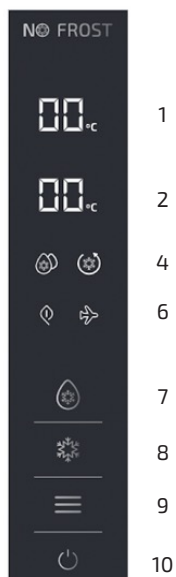
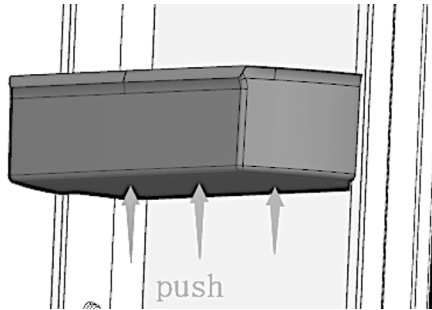
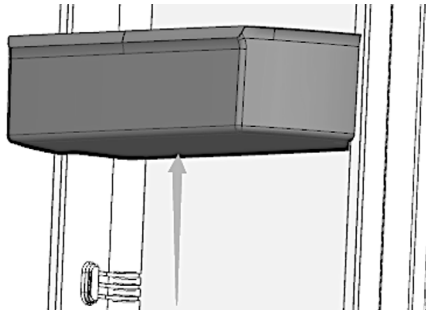

Fig./Img./Abb./Afb./ Rys. 12



*Fig./Img./Abb./Afb./ Rys. 14*



[www.cecotec.es](http://www.cecotec.es)

Cecotec Innovaciones S.L.  
C/ de la Piedad 6, 46100  
Quart de Poblet, Valencia (Spain)  
XV01220309