

# cecotec

**BOLERO COOLMARKET COMBI F2D 400 INOX E**

**BOLERO COOLMARKET COMBI F2D 400 DARK E**

**BOLERO COOLMARKET COMBI F2D 400 WHITE GLASS E**

**BOLERO COOLMARKET COMBI F2D 400 GREY GLASS E**

**BOLERO COOLMARKET COMBI F2D 400 BLACK GLASS E**

Frigorífico Combi puerta francesa / French Door Combi Fridge Freezer



## bolero

Manual de instrucciones  
Instruction manual  
Manuel d'instructions  
Bedienungsanleitung  
Manuale di istruzioni  
Manual de instruções  
Handleiding  
Instrukcja obsługi  
Návod k použití  
Kullanma kılavuzu

Instrucciones de seguridad	4
Safety instructions	11
Instructions de sécurité	17
Sicherheitshinweise	24
Istruzioni di sicurezza	31
Instruções de segurança	38
Veiligheidsinstructies	45
Instrukcja bezpieczeństwa	52
Bezpečnostní pokyny	59
Güvenlik talimatları	65

## ÍNDICE

1. Piezas y componentes	72
2. Antes de usar	72
3. Instalación del producto	73
4. Funcionamiento	74
5. Instrucciones para el almacenamiento de alimentos	80
6. Limpieza y mantenimiento	83
7. Resolución de problemas	85
8. Especificaciones técnicas	86
9. Reciclaje de aparatos eléctricos y electrónicos	88
10. Garantía y SAT	88
11. Copyright	88

## INDEX

1. Parts and components	89
2. Before use	89
3. Product installation	90
4. Operation	91
5. Instructions on food storage	96
6. Cleaning and maintenance	99
7. Troubleshooting	101
8. Technical specifications	103
9. Disposal of old electrical and electronic appliances	104
10. Technical support and warranty	104
11. Copyright	104

## SOMMAIRE

1. Pièces et composants	105
2. Avant l'utilisation	105
3. Installation du produit	106
4. Fonctionnement	107
5. Instructions pour le stockage des aliments	113
6. Nettoyage et entretien	116
7. Résolution des problèmes	118
8. Spécifications techniques	119
9. Recyclage des appareils électriques et électroniques	121
10. Garantie et SAV	121
11. Copyright	121

## INHALT

1. Teile und Komponenten	122
2. Vor dem Gebrauch	122
3. Installation des Produkts	123
4. Bedienung	124
5. Anweisungen für die Lebensmittellagerung	130
6. Reinigung und Wartung	133
7. Problembhebung	135
8. Technische Spezifikationen	137
9. Recycling von Elektro- und Elektronikgeräten	138
10. Garantie und Kundendienst	138
11. Copyright	139

## INDICE

1. Parti e componenti	140
2. Prima dell'uso	140
3. Installazione dell'apparecchio	141
4. Funzionamento	142
5. Istruzioni per la conservazione degli alimenti	148
6. Pulizia e manutenzione	150
7. Risoluzione dei problemi	152
8. Specifiche tecniche	154
9. Riciclaggio di apparecchiature elettriche ed elettroniche	155
10. Garanzia e supporto tecnico	156
11. Copyright	156

## ÍNDICE

1. Peças e componentes	157
2. Antes de usar	157
3. Instalação do aparelho	158
4. Funcionamento	159
5. Instruções para o armazenamento de alimentos	164
6. Limpeza e manutenção	167
7. Resolução de problemas	169
8. Especificações técnicas	171
9. Reciclagem de produtos elétricos e eletrônicos	172
10. Garantia e SAT	172
11. Copyright	172

## INHOUD

1. Onderdelen en componenten	173
2. Vóór u het apparaat gebruikt	173
3. Installatie van het apparaat	174
4. Werking	175
5. Instructies voor het bewaren van voedsel	181
6. Schoonmaak en onderhoud	184
7. Probleemoplossing	186
8. Technische specificaties	188
9. Recycling van elektrische en elektronische apparatuur	189
10. Garantie en technische ondersteuning	189
11. Copyright	189

## SPIS TREŚCI

1. Części i komponenty	190
2. Przed użyciem	190
3. Instalacja urządzenia	191
4. Funkcjonowanie	192
5. Instrukcje dotyczące przechowywania pożywienia	198
6. Czyszczenie i konserwacja	201
7. Rozwiązywanie problemów	203
8. Specyfikacja techniczna	205
9. Recykling urządzeń elektrycznych i elektronicznych	206
10. Gwarancja i Serwis Pomocy Technicznej	206
11. Prawa autorskie	206

## ÖZSAH

1. Díly a součásti	207
2. Před použitím	207
3. Instalace výrobku	208
4. Provoz	209
5. Pokyny pro skladování potravin	214
6. Čištění a údržba	217
7. Řešení problémů	219
8. Technické specifikace	221
9. Recyklace elektrických a elektronických zařízení	222
10. Záruka a technický servis	222
11. Copyright	222

## İÇİNDEKİLER

1. Parçalar ve bileşenler	223
2. Kullanmadan önce	223
3. Cihazın kurulumu	224
4. Kullanım	225
5. Gıda saklama talimatları	230
6. Temizlik ve bakım	233
7. Sorun Giderme	234
8. Teknik bilgiler	236
9. Elektrikli ve elektronik ekipmanların geri dönüşümü	237
10. Garanti ve Teknik servis	237
11. Telif Hakları	237

## INSTRUCCIONES DE SEGURIDAD

Lea las siguientes instrucciones atentamente antes de usar el producto. Guarde este manual para futuras referencias o nuevos usuarios.

- Es importante asegurarse de que todas las personas que utilicen el aparato estén familiarizadas con su funcionamiento y características de seguridad para evitar errores y accidentes innecesarios.
- Compruebe que el voltaje de la red eléctrica de su casa es el mismo que el indicado en la etiqueta de características de este producto.
- Este aparato pueden utilizarlo niños con edad de 8 años y superior y personas con capacidades físicas, sensoriales o mentales reducidas o falta de experiencia y conocimiento, si se les ha dado la supervisión o formación apropiadas respecto al uso del aparato de una manera segura y comprenden los peligros que implica. Los niños no deben jugar con el aparato. La limpieza y el mantenimiento a realizar por el usuario no deben realizarlos los niños sin supervisión.
- No almacene sustancias explosivas tales como botes de aerosol con propelente inflamable en este aparato.
- Este aparato está diseñado exclusivamente para uso doméstico quedando excluido su uso en bares, restaurantes, granjas, hoteles, moteles y oficinas.
- Para evitar la contaminación de alimentos, por favor respete las instrucciones siguientes:
- Las aberturas de la puerta de manera prolongada son susceptibles de entrañar un aumento significativo de temperatura de los compartimentos del aparato.

- Limpe regularmente las superficies susceptibles de estar en contacto con alimentos y los sistemas de evacuación accesibles.
- Si el aparato de congelación permanece vacío de manera prolongada, desconectarlo efectuando la descongelación, la limpieza, el secado y dejando la puerta abierta para evitar el desarrollo de moho en el interior del aparato.
- ADVERTENCIA: cuando coloque el aparato, asegúrese de que el cable de alimentación no esté atrapado ni dañado. Un conector aplastado o dañado puede calentarse y causar un incendio.
- Asegúrese de que puede acceder al conector principal del aparato después de instalarlo.
- ADVERTENCIA: no coloque regletas con múltiples enchufes ni fuentes de alimentación múltiples en la parte trasera del aparato.
- ADVERTENCIA: mantenga despejadas las rejillas de ventilación de la envoltura del aparato o del mueble donde se encuentre el aparato.
- ADVERTENCIA: no utilice dispositivos mecánicos ni otros medios para acelerar el proceso de descongelación que no hayan sido recomendados por Cecotec.
- ADVERTENCIA: no utilice aparatos eléctricos en el interior del frigorífico.
- ADVERTENCIA: no dañe el circuito de refrigeración.
- Si el cable está dañado, debe ser sustituido por el fabricante, el distribuidor o personal con cualificación similar para evitar peligro.
- Es recomendable revisar regularmente el cable de alimentación para detectar cualquier signo de posible deterioro, no utilice el aparato si el cable está dañado.

- ADVERTENCIA: para evitar el riesgo debido a la inestabilidad del frigorífico, debe instalarlo de acuerdo con las instrucciones.
- ¡ADVERTENCIA! Es peligroso que cualquier persona que no sea personal autorizado realice tareas de mantenimiento o reparaciones que impliquen la retirada de las cubiertas. Para evitar el riesgo de descarga eléctrica, no intente reparar el aparato usted mismo.
- No coloque bebidas carbonatadas o con gas en el compartimento del congelador. Los polos pueden provocar "quemaduras por congelación". Esto puede suceder si los ingiere tras sacarlos del congelador.
- No retire objetos del congelador con las manos húmedas/ mojadas, ya que podría provocar abrasiones en la piel o "quemaduras por congelación". No debe colocar botellas ni latas en el congelador, ya que pueden reventar cuando su contenido se congele.
- Los alimentos congelados pueden causar quemaduras de frío si se consumen inmediatamente después de retirarlos del compartimento congelador.
- Respete los tiempos de almacenamiento recomendados por el fabricante.
- No permita que los niños manipulen los mandos o jueguen con el congelador. El congelador es un electrodoméstico pesado. Tenga cuidado cuando lo mueva o transporte. Es peligroso alterar las especificaciones o intentar modificar este producto de cualquier manera.
- ADVERTENCIA: es necesario que, en el caso de puertas o tapas equipadas con cerraduras y llaves, estas se mantengan fuera del alcance de los niños y no en las proximidades del aparato de congelación, para evitar que los niños queden encerrados en su interior.

- ADVERTENCIA: el refrigerante utilizado en su aparato y los materiales de aislamiento han de ser desechados correctamente.
- Mantenga el material de embalaje lejos del alcance de los niños, ya que existe riesgo de sofocación.
- ADVERTENCIA: si la iluminación del interior se daña, contacte con el Servicio de Asistencia Técnica Oficial de Cecotec. No intente repararla por usted mismo.
- Asegúrese de que puede acceder al conector principal del aparato después de instalarlo.
- No coloque alimentos directamente contra la salida de aire del interior del aparato.
- No coloque comidas o bebidas calientes en el frigorífico, permita que se enfríen antes a temperatura ambiente.
- Este aparato tiene un enchufe con toma de tierra incorporado. Asegúrese de que la toma de corriente de su casa está bien conectada a tierra.
- Mantenga las aberturas de ventilación del producto libres de obstrucciones.
- Espere 5 minutos después de un corte de electricidad antes de volver a conectar el aparato. De lo contrario, el compresor puede resultar dañado.
- No coloque bebidas gasificadas o efervescentes en el compartimento congelador ya que se crea una presión en el contenedor y podría explotar y dañar el aparato.
- Para evitar lesiones o la muerte por descarga eléctrica, no utilice el aparato con las manos mojadas, ni sobre una superficie mojada.
- No debe utilizar este frigorífico con un cable alargador o una regleta. Asegúrese de que el aparato está enchufado directamente a la toma de corriente.

- Cuando coloque el aparato, asegúrese de que haya espacio libre en la parte trasera, ya que es la principal salida de calor. Esto permitirá que la ventilación sea adecuada.
- No coloque ningún otro aparato encima del frigorífico y no lo moje.
- Este aparato no está diseñado para funcionar a través de temporizadores o sistemas de control remoto externos.
- Es aconsejable esperar al menos cuatro horas antes de conectar el aparato para permitir que el aceite fluya hacia el compresor.
- No lo utilice en exterior o en ambientes húmedos.
- Maneje el aparato siempre con cuidado para evitar que se dañe.
- No utilice nunca la base, los cajones o la puerta como apoyo.
- No sobrecargue los estantes de la puerta ni coloque demasiados alimentos en los cajones para evitar que los artículos se caigan y causen daños en el aparato.
- Guarde la carne y el pescado crudos en recipientes adecuados en el frigorífico, de forma que no entren en contacto ni goteen sobre otros alimentos.
- Los compartimentos para alimentos congelados de dos estrellas son adecuados para almacenar alimentos pre-congelados, almacenar o hacer helados y hacer cubitos de hielo.
- Los compartimentos con una, dos o tres estrellas no son adecuados para congelar alimentos frescos.
- Debe circular aire alrededor del aparato; la falta de aire produce sobrecalentamiento. Para lograr una buena ventilación, siga las instrucciones para la instalación.
- Asegúrese de que el enchufe de la corriente esté accesible después de la instalación del aparato.



- Todos los trabajos eléctricos necesarios para realizar el mantenimiento de este aparato deben ser realizado por un electricista cualificado.

### **Rango de temperaturas**

La información sobre el rango de temperaturas del aparato se encuentra en el marcado del producto. Indica la temperatura ambiente (en la que funciona el aparato) óptima para el funcionamiento adecuado del aparato.

Gama climática	Temperatura ambiente admisible
SN	De +10°C a +32°C
N	De +16°C a +32°C
ST	De +16°C a +38°C
T	De +16°C a +43°C

- ADVERTENCIA: si el refrigerador funciona fuera de la clase climática para la cual está clasificado (SN/N/ST/T), es posible que no pueda mantener temperaturas internas satisfactorias.

#### Notas:

- Teniendo en cuenta los valores límite del rango de temperatura ambiente para los climas para los que está diseñado el aparato de refrigeración y que las temperaturas internas podrían verse afectadas por factores como la ubicación del aparato de refrigeración, la temperatura

ambiente y la frecuencia de apertura de la puerta, puede que sea necesario modificar el ajuste de cualquier dispositivo de control de la temperatura según estos factores.

- Si el aparato funciona en un entorno distinto al tipo de clima especificado (es decir, más allá del rango de temperatura ambiente nominal), es posible que no pueda mantener las temperaturas deseadas en el compartimento.

## Refrigeración

- Este frigorífico utiliza refrigerante sin freón (R600a) y material aislante espumante (ciclopentano), respetuosos con el medio ambiente, sin causar ningún daño a la capa de ozono y con un impacto muy reducido en el calentamiento global. El R600a es inflamable y no presenta fugas durante un uso normal si está sellado en un sistema de refrigeración. En caso de fuga de refrigerante debido a daños en el circuito de refrigerante, asegúrese de mantener el aparato alejado de llamas y abra las ventanas para ventilar lo antes posible.
- ADVERTENCIA: el refrigerante y el gas del aislante son inflamables. Al desechar el aparato, hágalo únicamente en el centro de eliminación de residuos autorizado. No lo exponga a llamas.
- ADVERTENCIA: los aparatos contienen refrigerante y gases en el aislamiento. El aparato y los gases tienen que ser desechados de manera profesional ya que pueden causar lesiones a los ojos o la ignición. Asegúrese de que la tubería del circuito de refrigerante no esté dañada antes de desecharla correctamente.
-  Este símbolo significa: Advertencia: Riesgo de incendio/materiales inflamables.
- Si se daña el circuito refrigerante:
  - o Evite las llamas vivas y las fuentes de ignición.

- Ventile completamente la habitación donde se encuentra ubicado el aparato.

## **SAFETY INSTRUCTIONS**

Read these instructions thoroughly before using the device. Keep this instruction manual for future reference or new users.

- It is important to make sure all users are familiar with the operation and safety features of the appliance to prevent faults and unnecessary accidents.
- Make sure that the mains voltage in your house matches the voltage stated on the rating label of the appliance.
- This appliance can be used by children aged 8 years and above and people with reduced physical, sensory, or mental capabilities or lack of experience and knowledge if they have been given supervision or instruction concerning use of the appliance in a safe way and understand the hazards involved. Children must not play with the appliance. Cleaning and user maintenance should not be carried out by unsupervised children.
- Do not store explosive substances such as aerosol cans with flammable propellant in this appliance.
- This device is designed for domestic use only and is not intended for bars, restaurants, farmhouses, hotels, motels, and offices.
- To avoid food contamination, please follow the instructions below:
- Opening the door for a long period of time may cause a significant increase in temperature in the appliance's compartments.
- Regularly clean food contact surfaces and accessible drainage systems.

- If the appliance remains empty for a long period of time, unplug it, defrost it, clean it, dry it, and leave the door open to prevent interior mould formation.
- WARNING: when positioning the appliance, make sure the power cable does not get trapped or damaged. A crushed or damaged connector may heat up and cause a fire.
- Make sure the appliance plug is accessible after installation.
- WARNING: do not attach multi-socket adaptors or multiple power supplies to the rear part of the appliance.
- WARNING: keep the ventilation grilles on the enclosure of the appliance or the cabinet in which the appliance is located clear.
- WARNING: do not use mechanical appliances or other means to accelerate the defrosting process other than those recommended by Cecotec.
- WARNING: do not use electrical appliances inside the refrigerator.
- WARNING: do not damage the refrigeration circuit.
- If the cable is damaged, it must be replaced by the manufacturer, the supplier, or qualified personnel to avoid hazards.
- We recommend you check the power cable regularly to detect any sign of possible damage. Do not use the appliance if the cable is damaged.
- WARNING: to avoid any risk due to the instability of the refrigerator, you must install it according to the instructions.
- WARNING! It is dangerous for anyone other than authorised personnel to carry out maintenance or repairs involving the removal of covers. To prevent the electric shock risk do not attempt to repair the appliance yourself.

- Do not place carbonated beverages in the freezer compartment. Ice cream can cause frostbites. This can happen if they are ingested after removal from the freezer.
- Do not remove items from the freezer with wet/moist hands, as this may cause skin abrasions or frostbites. Bottles and cans should not be placed in the freezer, as they may burst when their contents freeze.
- Frozen food can cause ice burns if consumed right after removing it from the freezer compartment.
- See the storage times recommended by the manufacturer.
- Do not allow children to play with the controls or the freezer. This is a heavy appliance. Caution must be taken when moving it. It is dangerous to alter specifications or attempt to modify this appliance in any way.
- WARNING: doors or covers fitted with locks and keys must be kept out of the reach of children and not in the vicinity of the appliance to prevent children from being locked inside.
- WARNING: the refrigerant used in your appliance and the insulation materials must be disposed of correctly.
- Keep the packaging material away from children, as there is a risk of suffocation.
- WARNING: if the interior light is damaged, contact the official Cecotec Technical Support Service. Do not try to repair it on your own.
- Make sure the appliance plug is accessible after installation.
- Do not place food directly against the air outlet on the interior of the appliance.
- Do not place hot food or drinks in the refrigerator, allow them to cool down to room temperature beforehand.
- This appliance has a built-in earthed plug. Make sure the power supply in your house is properly earthed.
- Keep the ventilation openings clear from obstructions.

- Wait 5 minutes after a power failure before turning the appliance back on. Otherwise, the compressor may get damaged.
- Do not place carbonated or fizzy drinks in the freezer compartment, as this creates pressure in the container, which could explode and damage the appliance.
- To avoid injuries or death caused by electric shock, do not use the appliance with your hands wet or over a wet surface.
- You should never use this refrigerator with an extension cable or a multi-socket adaptor. Make sure the appliance is plugged in directly to a power supply.
- When positioning the appliance, make sure there is enough free space at the rear, as it is the main heat outlet. This will allow for adequate ventilation.
- Do not place any other appliance on the refrigerator and do not wet it.
- This appliance is not intended to be operated by means of an external timer or separate remote-control system.
- It is advisable to wait for at least four hours before connecting the appliance to allow oil to flow through the compressor.
- Do not use the appliance outdoors or in damp environments.
- Always handle the appliance carefully to avoid any damage on it.
- Never use the base, drawers, or door as support.
- Do not overload the door shelves or place too much food on the drawers to prevent items from falling off and damaging the appliance.
- Store raw meat and fish in proper containers in the freezer, so they do not come into contact with or leak on other food.
- The two-star compartments are suitable for storing pre-frozen food, storing, or making ice cream, and making ice cubes.

- Compartments with one, two, or three stars are not suitable for freezing fresh food.
- Air must flow around the appliance. Lack of air leads to overheating. To achieve good ventilation, follow the installation instructions.
- Make sure that the mains plug is accessible after installation of the appliance.
- All electrical work required to maintain this appliance must be carried out by a qualified electrician.

### Temperature range

The appliance temperature range information can be found on its marking. Indicates the optimum room temperature for proper operation of the appliance.

Climate range	Optimum room temperature
SN	From +10 °C to +32 °C
N	From +16 °C to +32 °C
ST	From +16 °C to +38 °C
T	From +16 °C to +43 °C

- **WARNING:** if the refrigerator is operated outside the climate class for which it is rated (SN/N/ST/T), it may not be able to maintain satisfactory internal temperatures.

Note:

- Bearing in mind the limiting values of the room temperature range for the climates for which the appliance is designed and that internal temperatures may be affected by factors

such as the location of the appliance, room temperature and frequency of door opening, it may be necessary to modify the setting of any temperature-control device according to these factors.

- If the appliance is operated in an environment other than the specified climate type (i.e. beyond the rated ambient temperature range), it may not be able to maintain the desired compartment temperatures.

## Cooling

- This refrigerator uses freon-free refrigerant (R600a) and foaming insulation material (cyclopentane), which are environmentally friendly, do not cause damage to the ozone layer, and have a very low impact on global warming. R600a is flammable and does not leak during normal use when sealed in a refrigeration system. In the event of refrigerant leakage due to damage to the refrigerant circuit, be sure to keep the appliance away from open flames and open the windows to ventilate as soon as possible.
- **WARNING:** the refrigerant and the insulator gas are flammable. When disposing of the appliance, only dispose of it at an authorised waste-disposal facility. Do not expose it to flames.
- **WARNING:** the appliance contains refrigerant and gases in the insulation. The appliance and gases must be disposed of professionally, as they may cause injuries to eyes or ignition. Make sure the refrigeration-circuit pipe is not damaged before disposing of it correctly.
-  This symbol means: Warning, Risk of fire/flammable materials.
- If the refrigeration circuit is damaged:
  - o Avoid open flames and sources of ignition.
  - o Fully ventilate the room where the appliance is located.



## INSTRUCTIONS DE SÉCURITÉ

Veillez lire les instructions suivantes avec attention avant d'utiliser l'appareil. Gardez bien ce manuel pour de futures références ou pour tout nouvel utilisateur.

- Il est important de s'assurer que toutes les personnes qui utilisent cet appareil connaissent bien son fonctionnement et ses caractéristiques en matière de sécurité afin d'éviter les erreurs et les accidents non nécessaires.
- Vérifiez que le voltage du réseau électrique de votre maison coïncide avec celui indiqué sur l'étiquette signalétique de ce produit.
- Cet appareil peut être utilisé par des enfants de 8 ans et plus et par des personnes aux capacités physiques, mentales ou sensorielles réduites, ou sans expérience ni connaissances s'ils sont surveillés et/ou ont reçu les informations nécessaires à l'utilisation correcte de l'appareil et qu'ils ont bien compris les risques qu'il implique. Empêchez les enfants de jouer avec le produit. Le nettoyage et l'entretien du produit ne peuvent pas être menés à terme par les enfants.
- Ne stockez pas de substances explosives telles que des aérosols avec un gaz propulseur inflammable dans cet appareil.
- Cet appareil est conçu pour un usage domestique uniquement et ne doit pas être utilisé dans les bars, restaurants, fermes, hôtels, motels et bureaux.
- Pour éviter la contamination des aliments, veuillez respecter les instructions suivantes :
- L'ouverture prolongée de la porte peut entraîner une augmentation significative de la température des compartiments de l'appareil.

- Nettoyez régulièrement les surfaces qui entrent en contact avec les aliments et les systèmes de drainage accessibles.
- Si le congélateur reste vide pendant une période prolongée, éteignez-le en le dégivrant, en le nettoyant, en le séchant et en laissant la porte ouverte afin d'éviter la formation de moisissures à l'intérieur de l'appareil.
- AVERTISSEMENT : lorsque vous placez l'appareil, veillez à ce que le câble d'alimentation ne soit pas coincé ou endommagé. Un câble écrasé ou endommagé peut devenir chaud et provoquer un incendie.
- Assurez-vous que vous pouvez accéder à la prise principale de l'appareil après l'installation.
- AVERTISSEMENT : ne placez pas de multiprises ni autres sources d'alimentation multiples à l'arrière de l'appareil.
- AVERTISSEMENT : n'obstruez pas les grilles de ventilation de l'appareil ou l'endroit où le réfrigérateur est placé.
- AVERTISSEMENT : n'utilisez aucun appareil mécanique ou d'autres moyens qui n'aient pas été recommandés par Cecotec afin d'accélérer le processus de décongélation.
- AVERTISSEMENT : n'utilisez pas d'appareils électriques à l'intérieur du réfrigérateur.
- AVERTISSEMENT : n'endommagez pas le circuit frigorigène.
- Si le câble est endommagé, il doit être remplacé par le fabricant, le distributeur ou du personnel qualifié afin d'éviter tout danger.
- Il est conseillé de vérifier régulièrement que le câble d'alimentation ne présente aucun signe de détérioration. N'utilisez pas l'appareil si son câble est endommagé.
- AVERTISSEMENT : pour éviter tout risque dû à l'instabilité du réfrigérateur, celui-ci doit être installé conformément aux instructions.

- AVERTISSEMENT ! Il est dangereux pour toute personne autre que le personnel autorisé d'effectuer des travaux d'entretien ou de réparation qui impliquent le retrait des caches ou couvercles. Pour éviter tout risque de choc électrique, n'essayez pas de réparer l'appareil vous-même.
- Ne placez pas de boissons gazeuses ou contenant du gaz dans le compartiment congélateur. Les glaces peuvent provoquer des brûlures à cause du froid. Cela peut se produire s'ils sont ingérés après leur sortie du congélateur.
- Ne retirez pas les articles du congélateur avec vos mains mouillées ou humides, car cela peut provoquer des abrasions de la peau ou des brûlures à cause de la congélation. Les bouteilles et les boîtes de conserve ne doivent pas être placées dans le congélateur, car elles risquent d'éclater lorsque leur contenu gèle.
- Les aliments congelés peuvent provoquer des brûlures s'ils sont consommés immédiatement après les avoir sortis du compartiment congélateur.
- Respectez les temps de stockage recommandés par le fabricant.
- Ne laissez pas les enfants manipuler les commandes ou jouer avec le congélateur. Le congélateur est un appareil lourd. Faites bien attention lorsque vous le déplacez ou le transportez. Il est dangereux de modifier les spécifications ou de tenter de modifier ce produit de quelque manière que ce soit.
- AVERTISSEMENT : si la porte de l'appareil est munie de verrou et de clé, gardez la clé hors de portée des enfants et du congélateur pour éviter que les enfants ne soient enfermés à l'intérieur.
- AVERTISSEMENT : le réfrigérant utilisé dans votre appareil et les matériaux d'isolation doivent être éliminés correctement.

- Conservez le matériel d'emballage hors de portée des enfants car il existe un risque d'étouffement.
- **AVERTISSEMENT** : si l'éclairage à l'intérieur de l'appareil est endommagé, veuillez contacter le Service d'Assistance Technique officiel de Cecotec. N'essayez pas de le réparer vous-même.
- Assurez-vous que vous pouvez accéder à la prise principale de l'appareil après l'installation.
- Ne placez pas d'aliments directement contre la sortie d'air à l'intérieur de l'appareil.
- Ne placez pas d'aliments ou de boissons chauds dans le réfrigérateur, laissez-les d'abord refroidir à température ambiante.
- Cet appareil est doté d'une fiche intégrée avec mise à la terre. Assurez-vous que la prise de courant de votre maison est correctement mise à la terre.
- Maintenez les ouvertures de ventilation libres de toute obstruction.
- Après une panne de courant, attendez 5 minutes avant de rallumer l'appareil. Dans le cas contraire, le compresseur risque d'être endommagé.
- Ne placez pas de boissons gazeuses ou effervescentes dans le compartiment congélateur car cela crée une pression dans le récipient qui pourrait exploser et endommager l'appareil.
- Pour éviter tout risque de blessure ou de mort par choc électrique, n'utilisez pas l'appareil avec les mains mouillées ou sur une surface mouillée.
- Ce réfrigérateur ne doit pas être utilisé avec une rallonge ou une multiprise. Assurez-vous que l'appareil est branché directement sur une prise de courant.
- Lorsque vous placez l'appareil, veillez à laisser un espace libre à l'arrière, car c'est là que se trouve la principale sortie de chaleur. Cela permettra une ventilation adéquate.

- Ne placez pas d'autres appareils sur le réfrigérateur et ne le mouillez pas.
- Cet appareil n'a pas été conçu pour fonctionner à travers des minuteries ou systèmes de contrôle à distance externes.
- Il est conseillé d'attendre au moins quatre heures avant d'allumer l'appareil pour permettre la circulation de l'huile dans le compresseur.
- N'utilisez pas cet appareil à l'extérieur ou dans des environnements humides.
- Manipulez toujours l'appareil avec soin afin d'éviter de l'abîmer.
- N'utilisez jamais la base, les tiroirs ou la porte comme support.
- Ne surchargez pas les balconnets de la porte et ne placez pas trop d'aliments dans les tiroirs pour éviter que les aliments ne tombent et n'endommagent l'appareil.
- Stockez la viande et le poisson crus dans des récipients adaptés, au réfrigérateur, afin qu'ils n'entrent pas en contact avec d'autres aliments ou ne gouttent pas sur eux.
- Les compartiments à deux étoiles pour aliments surgelés conviennent pour stocker des aliments pré-congelés, pour ranger ou faire des glaces et pour faire des glaçons.
- Les compartiments à une, deux ou trois étoiles ne conviennent pas pour congeler des aliments frais.
- L'air doit circuler autour de l'appareil ; le manque d'air entraîne une surchauffe. Pour obtenir une bonne ventilation, suivez les instructions d'installation.
- Assurez-vous que la prise de courant est accessible après l'installation de l'appareil.
- Tous les travaux électriques nécessaires pour réaliser l'entretien de cet appareil doivent être effectués par un électricien qualifié.

## Intervalle de température

Les informations relatives à l'intervalle de température de l'appareil figurent sur le marquage du produit. Cela indique la température ambiante optimale (à laquelle l'appareil fonctionne) pour le bon fonctionnement de l'appareil.

Classe climatique	Température ambiante admissible
SN	De +10 °C à +32 °C
N	De +16 °C à +32 °C
ST	De +16 °C à +38 °C
T	De +16 °C à +43 °C

- **AVERTISSEMENT** : si le réfrigérateur est utilisé en dehors de la classe climatique pour laquelle il a été conçu (SN/N/ST/T), il est possible qu'il ne puisse pas maintenir une température interne adéquate.

### Notes

- Considérant les valeurs limites de l'intervalle de température ambiante pour les climats pour lesquels l'appareil de réfrigération est conçu et que les températures internes peuvent être affectées par des facteurs tels que l'emplacement de l'appareil de réfrigération, la température ambiante et la fréquence d'ouverture de la porte, il pourra être nécessaire de modifier le réglage de tout dispositif de contrôle de la température en fonction de ces facteurs.
- Si l'appareil est utilisé dans un environnement autre que le type de climat spécifié (c'est-à-dire au-delà de l'intervalle de

température ambiante nominale), il est possible qu'il ne soit pas en mesure de maintenir les températures souhaitées dans le compartiment.

## **Climatisation**

- Ce réfrigérateur utilise un réfrigérant sans fréon (R600a) et un matériau d'isolation moussant (cyclopentane), qui sont respectueux de l'environnement, ne causent pas de dommages à la couche d'ozone et ont un très faible impact sur le réchauffement climatique. Le R600a est inflammable et ne présente pas de fuites en utilisation normale lorsqu'il est scellé dans un système de réfrigération. En cas de fuite de réfrigérant due à un endommagement du circuit frigorifique, veillez à éloigner l'appareil des flammes nues et à ouvrir les fenêtres pour aérer le plus rapidement possible.
- **AVERTISSEMENT** : le réfrigérant et le gaz isolant sont inflammables. Lorsque vous procédez à vous défaire de l'appareil, déposez-le uniquement dans un point de collecte désigné à cet effet. N'exposez pas l'appareil à des flammes nues.
- **AVERTISSEMENT** : les appareils contiennent du réfrigérant et des gaz présents dans l'isolation. L'appareil et les gaz doivent être éliminés par des professionnels car ils peuvent provoquer des blessures aux yeux ou une inflammation. Assurez-vous que le tuyau du circuit frigorifique n'est pas endommagé avant de vous en débarrasser correctement.
-  Ce symbole signifie : Avertissement : Risque d'incendie / matériaux inflammables.
- Si le circuit de refroidissement est endommagé :
  - o Évitez les flammes nues et les sources d'ignition.
  - o Ventilez complètement la pièce où se trouve l'appareil.

## SICHERHEITSHINWEISE

Lesen Sie die folgenden Hinweise aufmerksam durch, bevor Sie das Produkt verwenden. Bewahren Sie diese Bedienungsanleitung zum Nachschlagen oder für neue Benutzer auf.

- Es ist wichtig, dass alle Personen, die das Gerät benutzen, mit der Bedienung und den Sicherheitsfunktionen vertraut sind, um unnötige Fehler und Unfälle zu vermeiden.
- Vergewissern Sie sich, dass die Netzspannung in Ihrem Haus mit der auf dem Typenschild dieses Produkts angegebenen Spannung übereinstimmt.
- Dieses Gerät kann von Kindern ab 8 Jahren und darüber sowie von Personen mit verringerten physischen, sensorischen oder mentalen Fähigkeiten oder Mangel an Erfahrung und Wissen benutzt werden, wenn sie beaufsichtigt oder bezüglich des sicheren Gebrauchs des Geräts unterwiesen wurden und die daraus resultierenden Gefahren verstehen. Kinder dürfen nicht mit dem Gerät spielen. Reinigung und Wartung durch den Benutzer sollten nicht von Kindern ohne Aufsicht durchgeführt werden.
- Bewahren Sie keine explosiven Stoffe wie Spraydosen mit entflammbarem Treibmittel in diesem Gerät auf.
- Dieses Gerät ist nur für den Hausgebrauch bestimmt und darf nicht in Bars, Restaurants, Bauernhöfen, Hotels, Motels und Büros verwendet werden.
- Um eine Kontamination von Lebensmitteln zu vermeiden, beachten Sie bitte die folgenden Hinweise:
  - Längeres Öffnen der Tür kann zu einem erheblichen Anstieg der Temperatur in den Gerätefächern führen.
  - Reinigen Sie regelmäßig die mit Lebensmitteln in Berührung kommenden Flächen und die zugänglichen Abflusssysteme.



- Wenn das Gefriergerät längere Zeit leer bleibt, schalten Sie es aus, indem Sie es abtauen, reinigen, trocknen und die Tür offen lassen, um Schimmelbildung im Inneren des Geräts zu vermeiden.
- **WARNUNG:** Achten Sie beim Aufstellen des Geräts darauf, dass das Netzkabel nicht eingeklemmt oder beschädigt wird. Ein eingeklemmter oder beschädigter Stecker kann heiß werden und einen Brand verursachen.
- Stellen Sie sicher, dass der Hauptanschluss des Geräts nach der Installation zugänglich ist.
- **WARNUNG:** Legen Sie keine Mehrfachsteckdosenleisten oder Mehrfachnetzteile auf die Rückseite des Geräts.
- **WARNUNG:** Halten Sie die Lüftungsgitter des Gerätegehäuses oder des Schrankes, in dem sich das Gerät befindet, frei.
- **WARNUNG:** Verwenden Sie keine mechanischen Vorrichtungen oder andere Mittel zur Beschleunigung des Abtauprozesses, die nicht von Cecotec empfohlen werden.
- **WARNUNG:** Verwenden Sie keine elektrischen Geräte im Inneren des Kühlschranks.
- **WARNUNG:** Der Kühlkreislauf darf nicht beschädigt werden.
- Wenn das Kabel beschädigt ist, muss es durch den Hersteller, den Kundendienst oder ähnlich qualifiziertes Personal ersetzt werden, um Gefährdungen zu vermeiden.
- Es ist ratsam, den Stromkabel regelmäßig auf Anzeichen von Beschädigungen zu überprüfen; verwenden Sie das Gerät nicht, wenn das Kabel beschädigt ist.
- **WARNUNG:** Um Risiken durch Instabilität des Kühlschranks zu vermeiden, muss er gemäß den Anweisungen installiert werden.
- **WARNUNG!** Es ist gefährlich, dass jeder Personen, die nicht befugt sind, Wartungs- oder Reparaturarbeiten

durchzuführen, bei denen die Abdeckungen entfernt werden müssen. Um das Risiko eines Stromschlags zu verringern, versuchen Sie nicht die Maschine selbst zu reparieren.

- Legen Sie keine kohlenstoffhaltigen oder kohlenstoffhaltigen Getränke in den Gefrierschrank. Speiseeis kann „Gefrierbrand“ verursachen. Dies kann passieren, wenn sie nach der Entnahme aus dem Gefrierschrank verschluckt werden.
- Nehmen Sie Gegenstände nicht mit nassen Händen aus dem Gefrierschrank, da dies zu Hautabschürfungen oder „Gefrierbrand“ führen kann. Flaschen und Dosen sollten nicht in den Gefrierschrank gestellt werden, da sie platzen können, wenn ihr Inhalt gefriert.
- Gefrorene Lebensmittel können Gefrierbrand verursachen, wenn sie unmittelbar nach der Entnahme aus dem Gefrierschrank verzehrt werden.
- Befolgen Sie die von den Herstellern vorgeschlagenen Lagerzeiten und Haltbarkeitsdaten.
- Erlauben Sie Kindern nicht, sich an den Bedienelementen zu schaffen zu machen oder mit dem Gefriergerät zu spielen. Der Gefrierschrank ist ein schweres Gerät. Gehen Sie mit dem Gerät vorsichtig vor wenn Sie es bewegen oder transportieren. Es ist gefährlich, die Spezifikationen zu ändern oder zu versuchen, dieses Produkt in irgendeiner Weise zu modifizieren.
- **WARNUNG:** Mit Schlössern und Schlüsseln versehene Türen oder Abdeckungen müssen außerhalb der Reichweite von Kindern und nicht in der Nähe des Gefriergeräts aufbewahrt werden, um zu verhindern, dass Kinder darin eingeschlossen werden.
- **WARNUNG:** Das in Ihrem Gerät verwendete Kältemittel und die Isoliermaterialien müssen ordnungsgemäß entsorgt werden.

- Bewahren Sie das Verpackungsmaterial außerhalb der Reichweite von Kindern auf, da die Gefahr des Ersticken besteht.
- **WARNUNG:** Wenn die Innenbeleuchtung beschädigt ist, wenden Sie sich bitte an den offiziellen technischen Kundendienst von Cecotec. Versuchen Sie nicht, die Innenbeleuchtung selbst zu reparieren.
- Stellen Sie sicher, dass der Hauptanschluss des Geräts nach der Installation zugänglich ist.
- Legen Sie die Lebensmittel nicht direkt gegen den Luftauslass im Inneren des Geräts.
- Stellen Sie keine heißen Speisen oder Getränke in den Kühlschrank, sondern lassen Sie sie erst auf Zimmertemperatur abkühlen.
- Dieses Gerät hat einen eingebauten geerdeten Stecker. Stellen Sie sicher, dass die Steckdose in Ihrer Wohnung ordnungsgemäß geerdet ist.
- Halten Sie die Lüftungsöffnungen des Geräts frei von Hindernissen.
- Warten Sie nach einem Stromausfall 5 Minuten, bevor Sie das Gerät wieder einschalten. Andernfalls kann der Kompressor beschädigt werden.
- Legen Sie keine kohlenstoffhaltigen oder sprudelnden Getränke in den Gefrierschrank, da dadurch Druck im Behälter entsteht, der explodieren und das Gerät beschädigen könnte.
- Um Verletzungen oder den Tod durch Stromschlag zu vermeiden, sollten Sie das Gerät nicht mit nassen Händen oder auf einer nassen Oberfläche bedienen.
- Dieser Kühlschrank darf nicht mit einem Verlängerungskabel oder einer Steckdosenleiste betrieben werden. Vergewissern Sie sich, dass das Gerät direkt an die Netzsteckdose angeschlossen ist.

- Achten Sie bei der Aufstellung des Geräts darauf, dass an der Rückseite ein freier Platz vorhanden ist, da dies der Hauptheizungsauslass ist. Dadurch wird eine ausreichende Belüftung gewährleistet.
- Stellen Sie keine anderen Geräte auf den Kühlschrank und lassen Sie ihn nicht nass werden.
- Dieses Gerät funktioniert nicht über Timer oder externe Fernbedienungssysteme.
- Es ist ratsam mindestens vier Stunden zu warten, bevor Sie das Gerät einschalten, damit das Öl in den Kompressor fließen kann.
- Verwenden Sie das Gerät nicht im Freien oder in feuchten Umgebungen.
- Betreiben Sie das Gerät immer vorsichtig, um Schäden zu vermeiden.
- Benutzen Sie niemals den Boden, die Schubladen oder die Tür als Stütze.
- Überladen Sie die Türablagen nicht und legen Sie nicht zu viele Lebensmittel in die Schubladen, damit sie nicht herausfallen und das Gerät beschädigen können.
- Bewahren Sie rohes Fleisch und rohen Fisch in geeigneten Behältern im Kühlschrank auf, damit sie nicht mit anderen Lebensmitteln in Berührung kommen oder auf diese tropfen.
- Die Zwei-Sterne-Tiefkühlfächer eignen sich für die Lagerung von Tiefkühlkost, die Aufbewahrung oder Herstellung von Eiscreme und die Herstellung von Eiswürfeln.
- Fächer mit einem, zwei oder drei Sternen sind nicht zum Einfrieren frischer Lebensmittel geeignet.
- Die Luft muss um das Gerät zirkulieren; Luftmangel führt zu Überhitzung. Für eine gute Belüftung ist die Installationsanleitung zu beachten.

- Stellen Sie sicher, dass der Netzstecker nach der Installation des Geräts zugänglich ist.
- Alle elektrischen Arbeiten, die zur Wartung dieses Geräts erforderlich sind, müssen von einem qualifizierten Elektriker durchgeführt werden.

## Temperaturbereich

Informationen über den Temperaturbereich des Geräts finden Sie auf der Produktkennzeichnung. Einleiten die optimale Umgebungstemperatur (auf der das Gerät arbeitet) für den ordnungsgemäßen Betrieb des Geräts an.

Klimaklasse	Zulässige Umgebungstemperatur
SN	Von 10°C bis 32°C
N	Von 16°C bis 32°C
ST	Von 16°C bis 38°C
T	Von 16°C bis 43°C

- **WARNUNG:** Wenn der Kühlschrank außerhalb der Klimaklasse betrieben wird, für die er ausgelegt ist (SN/N/ST/T), kann es sein, dass er nicht in der Lage ist, zufriedenstellende Innentemperaturen zu halten.

Hinweis:

- Unter Berücksichtigung der Grenzwerte des Umgebungstemperaturbereichs für die Klimazonen, für die das Kühlgerät ausgelegt ist, und der Tatsache, dass die Innentemperaturen durch Faktoren wie den

Standort des Kühlgeräts, die Umgebungstemperatur und die Häufigkeit des Öffnens der Tür beeinflusst werden können, kann es erforderlich sein, die Einstellung einer Temperaturregeleinrichtung entsprechend diesen Faktoren zu ändern.

- Wenn das Gerät in einer Umgebung betrieben wird, die nicht dem angegebenen Klimatyp entspricht (d. h. außerhalb des Nenn-Umgebungstemperaturbereichs), kann es möglicherweise die gewünschten Fachtemperaturen nicht einhalten.

## **Kühlung**

- Dieser Kühlschrank verwendet ein freonfreies Kältemittel (R600a) und ein schäumendes Isoliermaterial (Cyclopentan), die umweltfreundlich sind, die Ozonschicht nicht schädigen und die globale Erwärmung nur geringfügig beeinflussen. R600a ist brennbar und bei normalem Gebrauch nicht ausläuft, wenn es in einem Kühlsystem versiegelt ist. Sollte aufgrund einer Beschädigung des Kältemittelkreislaufs Kältemittel austreten, halten Sie das Gerät von offenen Flammen fern und öffnen Sie so schnell wie möglich die Fenster, um zu lüften.
- **WARNUNG:** Kältemittel und Isoliergas sind brennbar. Zur Entsorgung muss das Gerät an ein Zentrum geliefert werden, das auf die Entsorgung dieser Art von Abfällen spezialisiert ist. Setzen Sie das Gerät keiner offenen Flamme aus.
- **WARNUNG:** Die Geräte enthalten Kältemittel und Gase in der Isolierung. Das Gerät und die Gase müssen auf eine professionelle Weise entsorgt werden, da sie Augenverletzungen verursachen oder sich entzünden können. Stellen Sie vor der ordnungsgemäßen Entsorgung sicher, dass die Leitungen des Kältemittelkreislaufs nicht beschädigt sind.

-  Dieses Symbol bedeutet: Warnung: Brandgefahr/ brennbare Materialien.
- Beachten Sie Folgendes, wenn der Kältemittelkreislauf beschädigt ist:
  - o Vermeiden Sie offenes Feuer und Zündquellen.
  - o Lüften Sie gründlich den Raum, in dem sich das Gerät befindet.

## **ISTRUZIONI DI SICUREZZA**

Leggere attentamente le seguenti istruzioni prima di usare l'apparecchio. Conservare questo manuale per consultazioni future o nuovi utenti.

- È importante assicurarsi che tutte le persone che usano l'apparecchio abbiano familiarità con il suo funzionamento e le caratteristiche di sicurezza per evitare errori e incidenti.
- Verificare che la tensione di rete della propria abitazione sia uguale a quella indicata sull'etichetta di identificazione di questo apparecchio.
- Questo apparecchio può essere usato da bambini a partire da 8 anni e da persone con ridotte capacità fisiche, sensoriali o mentali o con mancanza di esperienza e conoscenza, a condizione che siano supervisionati o istruiti sull'uso dell'apparecchio in modo sicuro e che comprendano i pericoli che questo presenta. I bambini non devono giocare con l'apparecchio. La pulizia e la manutenzione non devono essere effettuate da bambini non sorvegliati.
- Non conservare sostanze esplosive come bombolette spray con propellente infiammabile dentro l'apparecchio.
- Questo apparecchio è stato progettato solo per uso domestico e non può essere utilizzato in bar, ristoranti, aziende agricole, alberghi, motel e uffici.

- Per evitare la contaminazione degli alimenti, osservare le seguenti istruzioni:
- L'apertura prolungata dello sportello può provocare un aumento significativo della temperatura degli scomparti dell'apparecchio.
- Pulire regolarmente le superfici a contatto con gli alimenti e i sistemi di scarico accessibili.
- Se l'apparecchio rimane vuoto per un periodo prolungato, spegnerlo, scollegarlo, sbrinarlo, pulirlo, asciugarlo e lasciare aperto lo sportello per prevenire la formazione di muffa all'interno.
- **ATTENZIONE:** quando si posiziona l'apparecchio, verificare che il cavo di alimentazione non sia incastrato o danneggiato. Un cavo schiacciato o danneggiato può surriscaldarsi e causare un incendio.
- Assicurarsi di poter accedere alla spina principale dell'apparecchio dopo averlo installato.
- **ATTENZIONE:** non collocare ciabatte multipresa o alimentatori simili nella parte posteriore dell'apparecchio.
- **ATTENZIONE:** mantenere libere le griglie di ventilazione dell'apparecchio o dell'armadio in cui si trova l'apparecchio.
- **ATTENZIONE:** non utilizzare dispositivi meccanici o altri mezzi per accelerare il processo di sbrinamento non suggeriti da Cecotec.
- **ATTENZIONE:** non utilizzare apparecchi elettrici all'interno del frigorifero.
- **ATTENZIONE:** non danneggiare il circuito di refrigerazione.
- Se il cavo è danneggiato, deve essere sostituito dal produttore, dal rivenditore o da persone qualificate per evitare eventuali pericoli.
- Si raccomanda di controllare regolarmente il cavo di alimentazione per eventuali segni di danni. Se il cavo è danneggiato, smettere di usare l'apparecchio.



- **ATTENZIONE:** per evitare rischi dovuti all'instabilità del frigorifero, quest'ultimo deve essere installato seguendo le presenti istruzioni.
- **ATTENZIONE!** È pericoloso che persone diverse dal personale autorizzato eseguano interventi di manutenzione o riparazione che comportino la rimozione dei coperchi. Per evitare il rischio di scosse elettriche, non tentare di riparare l'apparecchio da soli.
- Non inserire bevande gassate all'interno del vano freezer. I ghiaccioli possono causare "ustioni da congelamento". Questo può accadere se vengono ingeriti subito dopo essere stati tolti dal congelatore.
- Non rimuovere gli alimenti dal congelatore con le mani bagnate o umide, poiché ciò potrebbe causare abrasioni alla pelle o "ustioni da congelamento". Le bottiglie e i barattoli non devono essere messi nel congelatore, poiché potrebbero scoppiare se il loro contenuto si congela.
- Gli alimenti congelati possono causare ustioni da congelamento se consumati immediatamente dopo la rimozione dal vano freezer.
- Rispettare i tempi di conservazione raccomandati dal produttore.
- Non permettere ai bambini di manomettere i comandi o di giocare con il congelatore. Il congelatore è un elettrodomestico pesante. Prestare attenzione durante lo spostamento o il trasporto. Non alterare le specifiche o tentare di modificare l'apparecchio in nessun modo per evitare pericoli.

- ATTENZIONE: se gli sportelli o i coperchi sono dotati di serrature e chiavi, tenere quest'ultime fuori dalla portata dei bambini e lontane dall'apparecchio per evitare che i bambini rimangano chiusi all'interno dello stesso.
- ATTENZIONE: smaltire correttamente il refrigerante utilizzato nell'apparecchio e i materiali isolanti.
- Tenere il materiale d'imballaggio fuori dalla portata dei bambini per evitare il rischio di soffocamento.
- ATTENZIONE: se la luce all'interno dell'apparecchio è danneggiata, contattare il Servizio di Assistenza Tecnica ufficiale di Cecotec. Non cercare di ripararla per conto proprio.
- Assicurarsi di poter accedere alla spina principale dell'apparecchio dopo averlo installato.
- Non posizionare gli alimenti direttamente sull'uscita d'aria all'interno dell'apparecchio.
- Non mettere cibi o bevande calde nel frigorifero, lasciarli prima raffreddare a temperatura ambiente.
- Questo apparecchio ha una spina con messa a terra incorporata. Assicurarsi che la presa di corrente della propria casa sia dotata di messa a terra.
- Mantenere le aperture di ventilazione dell'apparecchio libere da ostruzioni.
- Attendere 5 minuti dopo un'interruzione di corrente prima di riaccendere l'apparecchio. In caso contrario, il compressore potrebbe danneggiarsi.
- Non mettere bevande gassate o effervescenti nel vano freezer, poiché questo creerebbe pressione causando possibili esplosioni o danni all'apparecchio.
- Per evitare lesioni o morte da scosse elettriche, non utilizzare l'apparecchio con le mani bagnate o su una superficie bagnata.

- Non usare questo frigorifero con una prolunga o una ciabatta. Assicurarsi che l'apparecchio sia collegato direttamente alla presa di corrente.
- Quando si posiziona l'apparecchio, assicurarsi che vi sia dello spazio libero nella parte posteriore, poiché qui si trova l'uscita principale del calore. Questo permetterà un'adeguata ventilazione.
- Non mettere nessun altro apparecchio sopra il frigorifero e non bagnarlo.
- Questo apparecchio non è stato progettato per funzionare tramite timer o sistemi di controllo remoto esterni.
- Si consiglia di aspettare almeno quattro ore prima di accendere l'apparecchio per permettere all'olio di fluire nel compressore.
- Non usarlo all'aperto o in ambienti umidi.
- Maneggiare con cura l'apparecchio per evitare eventuali danni.
- Non usare mai la base, i cassetti o lo sportello come appoggio.
- Non sovraccaricare i ripiani dello sportello o mettere troppi alimenti nei cassetti per evitare che gli oggetti cadano e causino danni all'apparecchio.
- Conservare la carne e il pesce crudo in recipienti appositi nel frigorifero in modo che non entrino in contatto o sgocciolino su altri alimenti.
- I cassetti per i surgelati con due stelle sono adatti a conservare gli alimenti precongelati, conservare o fare il gelato così come cubetti di ghiaccio.
- I cassetti con una, due o tre stelle non sono adatti al congelamento di alimenti freschi.
- L'aria deve circolare intorno all'apparecchio; la mancanza d'aria porta al surriscaldamento. Per ottenere una buona ventilazione, seguire le istruzioni di installazione.

- Assicurarsi che la spina di alimentazione sia accessibile dopo l'installazione dell'apparecchio.
- Tutti i lavori elettrici necessari alla manutenzione di questo apparecchio devono essere eseguiti da un elettricista qualificato.

### **Intervallo di temperatura**

Le informazioni sull'intervallo di temperatura dell'apparecchio sono riportate sulla marcatura dello stesso. Indicano la temperatura ambiente ottimale (a cui funziona l'apparecchio) per il corretto funzionamento dello stesso.

Gamma climatica	Temperatura ambiente consentita
SN	Da +10 °C a +32 °C
N	Da +16 °C a +32 °C
ST	Da +16 °C a +38 °C
T	Da +16 °C a +43 °C

- **ATTENZIONE:** se il frigorifero viene utilizzato al di fuori della classe climatica per cui è stato progettato (SN/N/ST/T), potrebbe non essere in grado di mantenere temperature interne soddisfacenti.

Nota bene:

- Tenendo conto dei valori limite dell'intervallo di temperatura ambiente per i climi per i quali l'apparecchio di raffreddamento è stato progettato e del fatto che le temperature interne possono essere influenzate da fattori

quali la posizione dell'apparecchio di raffreddamento, la temperatura ambiente e la frequenza di apertura dello sportello, può essere necessario modificare l'impostazione di qualsiasi dispositivo di controllo della temperatura in base a questi fattori.

- Se l'apparecchio viene fatto funzionare in un ambiente diverso dal tipo di clima specificato (cioè oltre l'intervallo di temperatura ambiente nominale), potrebbe non essere in grado di mantenere le temperature desiderate nei vani.

## Refrigerazione

- Questo frigorifero utilizza un refrigerante privo di freon (R600a) e un materiale isolante schiumogeno (ciclopentano), che rispettano l'ambiente, non causano danni allo strato di ozono e hanno un impatto molto ridotto sul riscaldamento globale. L'R600a è infiammabile e non perde durante il normale utilizzo se sigillato in un sistema di refrigerazione. In caso di perdita di refrigerante dovuta a danni al circuito del refrigerante, tenere l'apparecchio lontano da fiamme libere e aprire le finestre per ventilare il prima possibile.
- ATTENZIONE: il refrigerante e il gas dell'isolante sono infiammabili. Quando si smaltisce l'apparecchio, smaltirlo solo in un impianto autorizzato. Non esporlo a fiamme libere.
- ATTENZIONE: l'apparecchio contiene refrigerante e gas nell'isolamento. L'apparecchio e i gas devono essere smaltiti in modo sicuro e professionale, poiché possono causare lesioni agli occhi o incendi. Assicurarsi che le tubazioni del circuito del refrigerante non siano danneggiate prima di un corretto smaltimento.
-  Questo simbolo significa: Attenzione, Rischio di incendio/materiali infiammabili.

- Se il circuito del refrigerante è danneggiato:
  - o Evitare fiamme libere e fonti di ignizione.
  - o Ventilare completamente la stanza dove si trova l'apparecchio.

## **INSTRUÇÕES DE SEGURANÇA**

Leia atentamente as instruções seguintes antes de utilizar o aparelho. Guarde este manual para referências futuras ou novos utilizadores.

- É importante assegurar que todas as pessoas que utilizam o aparelho estejam familiarizadas com o seu funcionamento e características de segurança para evitar erros e acidentes desnecessários.
- Verifique se a tensão de rede em sua casa é a mesma que a indicada na etiqueta de classificação deste aparelho.
- Este aparelho pode ser utilizado por crianças a partir dos 8 anos de idade e por pessoas com capacidades físicas, sensoriais ou mentais reduzidas ou com falta de experiência e conhecimentos, se lhes tiver sido dada supervisão ou instruções relativas à utilização do aparelho de uma forma segura e compreendem os perigos envolvidos. Não permita que as crianças brinquem com o aparelho. A limpeza e manutenção do aparelho não devem ser efetuadas por crianças sem supervisão.
- Não armazene substâncias explosivas tais como latas de aerossóis com propulsor inflamável neste aparelho.
- Este aparelho foi desenhado apenas para uso doméstico e não para uso em cafés, restaurantes, quintas, hotéis, motéis e escritórios.
- Para evitar a contaminação dos alimentos, observe as seguintes instruções:

- As aberturas da porta por tempo prolongado podem aumentar a temperatura de forma significativa dos compartimentos do aparelho.
- Limpe com frequência as superfícies suscetíveis de estarem em contacto com os alimentos e os sistemas de drenagem acessíveis.
- Se o aparelho permanecer vazio durante um longo período de tempo, desligue-o fazendo uma descongelação, limpeza, secagem e deixe a porta aberta para evitar o desenvolvimento de bolor no interior.
- ADVERTÊNCIA: ao posicionar o aparelho, certifique-se de que o cabo de alimentação não esteja preso ou danificado. Um conector esmagado ou danificado pode ficar quente e causar um incêndio.
- Certifique-se de que pode aceder ao conector principal do aparelho após a instalação.
- ADVERTÊNCIA: não coloque extensões elétricas para múltiplas fichas nem fontes de alimentação múltiplas na parte traseira do aparelho.
- AVISO: mantenha as grelhas de ventilação do aparelho desobstruídas.
- ADVERTÊNCIA: não utilize dispositivos mecânicos ou outros meios para acelerar o processo de descongelamento que não sejam recomendados pela Cecotec.
- ADVERTÊNCIA: não utilize aparelhos elétricos no interior do frigorífico.
- ADVERTÊNCIA: não danificar o circuito de arrefecimento.
- Se o cabo for danificado, deve ser substituído pelo fabricante, pelo distribuidor ou por pessoal com qualificações semelhantes, a fim de evitar perigos.
- É aconselhável verificar regularmente o cabo de alimentação para detetar quaisquer sinais de danos, não utilizar o aparelho se o cabo estiver danificado.

- **ADVERTÊNCIA:** para evitar riscos devido à instabilidade do aparelho, este deve ser instalado de acordo com as instruções.
- **AVISO!** É perigoso para qualquer pessoa que não seja pessoal autorizado efetuar a manutenção ou reparações que envolvam a remoção de coberturas. Para evitar o risco de choque elétrico, não tente reparar o aparelho por si próprio.
- Não coloque bebidas carbonatadas ou com gás no compartimento congelador. Os gelados podem provocar "queimaduras por congelação". Isto pode ocorrer se os ingerir após retirá-los do congelador.
- Não retire objetos do congelador com as mãos húmidas/molhadas, pois poderia provocar abrasões na pele ou "queimaduras por congelação". Não deve colocar garrafas nem latas no congelador, pois podem rebentar quando o conteúdo se congelar.
- Os alimentos congelados podem causar queimaduras no congelador se consumidos imediatamente após a sua remoção do compartimento congelador.
- Cumpra os tempos de armazenamento recomendados pelo fabricante.
- Não permita que as crianças toquem os controlos ou brinquem com o aparelho. O congelador é um aparelho pesado. Tome cuidado quando mover ou transportar o aparelho. É perigoso alterar as especificações ou tentar modificar este aparelho de qualquer forma.
- **ADVERTÊNCIA:** se as portas ou tampas estiverem equipadas com fechaduras e chaves, devem ser mantidas fora do alcance das crianças e não nas proximidades, para evitar que as crianças fiquem trancadas no seu interior.
- **AVISO:** o refrigerante utilizado no seu aparelho e os materiais de isolamento devem ser eliminados corretamente.



- Mantenha o material de embalagem fora do alcance das crianças, pois existe um risco de asfixia.
- **ADVERTÊNCIA:** se a lâmpada no interior do aparelho estiver danificada, contacte o Serviço de Assistência Técnica da Cecotec. Não tente repará-la por si mesmo.
- Certifique-se de que pode aceder ao conector principal do aparelho após a instalação.
- Não colocar os alimentos diretamente contra a saída de ar da parede traseira.
- Não coloque alimentos ou bebidas quentes no frigorífico, deixe-os arrefecer primeiro até à temperatura ambiente.
- Este aparelho tem uma ficha de ligação à terra incorporada. Certifique-se de que a tomada de corrente em sua casa esteja devidamente ligada à terra.
- Mantenha as aberturas de ventilação do aparelho livres de obstruções.
- Espere 5 minutos após uma falha de energia antes de voltar a ligar o aparelho. Caso contrário, o compressor pode ser danificado.
- Não coloque bebidas carbonatadas ou efervescentes no congelador, pois isso cria pressão no recipiente e pode explodir e danificar o aparelho.
- Para evitar ferimentos ou morte por choque elétrico, não opere o aparelho com as mãos molhadas ou sobre uma superfície molhada.
- Este aparelho não deve ser utilizado com um cabo de extensão ou um terminal de alimentação. Certifique-se de que o aparelho está ligado diretamente à tomada principal.
- Ao posicionar o aparelho, certifique-se de que há espaço livre na parte de trás, uma vez que esta é a principal saída de calor. Isto permitirá uma ventilação adequada.
- Não coloque quaisquer outros aparelhos em cima do frigorífico e não o molhe.

- Este aparelho não foi desenhado para funcionar através de temporizadores ou sistemas de controlo remoto externos.
- Recomenda-se esperar pelo menos quatro horas antes de ligar o aparelho para permitir que o óleo flua para o compressor.
- Não utilize ao ar livre ou em ambientes húmidos.
- Manuseie o aparelho sempre com cuidado para evitar que se danifique.
- Nunca utilize a base, gavetas ou porta como suporte.
- Não sobrecarregue as prateleiras das portas ou coloque demasiados alimentos nas gavetas para evitar que os artigos caiam e causem danos no aparelho.
- Guarde a carne e o peixe crus em recipientes adequados no frigorífico para que não entrem em contacto ou pinguem para outros alimentos.
- Os compartimentos para alimentos congelados de duas estrelas são adequados para armazenar alimentos pré-congelados, armazenar ou fazer gelados e cubos de gelo.
- Os compartimentos com uma, duas ou três estrelas não são adequados para congelar alimentos frescos.
- O ar deve circular à volta do aparelho; a falta de ar leva ao sobreaquecimento. Para uma boa ventilação, siga as instruções de instalação.
- Certifique-se de que a ficha de alimentação está acessível após a instalação do aparelho.
- Todos os trabalhos elétricos necessários para a manutenção deste aparelho devem ser efetuados por um eletricista qualificado.

## Faixa de temperatura

A informação da faixa de temperaturas do aparelho está situada na marcação CE. Indica a temperatura ambiente ótima (na qual o aparelho funciona) para o bom funcionamento do aparelho.

Classe climática	Faixa de temperatura ambiente
SN	De +10 °C a +32 °C
N	De +16 °C a +32 °C
ST	De +16 °C a +38 °C
T	De +16 °C a +43 °C

- AVISO: se o frigorífico for utilizado fora da classe climática para a qual está classificado (SN/N/ST/T), pode não conseguir manter temperaturas internas satisfatórias.

### Notas:

- Considerando os valores-limite da faixa de temperatura ambiente para os climas para os quais o aparelho foi concebido e que as temperaturas internas podem ser afetadas por fatores tais como a localização do aparelho, temperatura ambiente e frequência de abertura da porta, pode ser necessário modificar a configuração de qualquer dispositivo de controlo de temperatura de acordo com estes fatores.
- Se o aparelho for utilizado num ambiente diferente do tipo de clima especificado (isto é, para além da faixa de temperatura ambiente nominal), pode não ser capaz de manter as temperaturas desejadas do compartimento.

## Refrigeração

- Este frigorífico utiliza refrigerante livre de Freon (R600a) e material de isolamento com espuma (ciclopentano), que são amigos do ambiente, não causam danos à camada de ozono e têm um impacto muito baixo no aquecimento global. O R600a é inflamável e não apresenta fugas durante a utilização normal quando selado num sistema de arrefecimento. Em caso de fuga de refrigerante devido a danos no circuito de arrefecimento, certifique-se de manter o aparelho afastado de chamas abertas e janelas abertas para ventilar o mais rapidamente possível.
- ADVERTÊNCIA: o refrigerante e o gás isolante são inflamáveis. Ao eliminar o aparelho, descarte-o apenas numa instalação de eliminação de resíduos autorizada. Não o exponha às chamas.
- ADVERTÊNCIA: os aparelhos contêm refrigerante e gases no isolamento. O aparelho e os gases devem ser eliminados profissionalmente, pois podem causar lesões nos olhos ou incêndios. Certifique-se de que o tubo do circuito de refrigeração não tenha sido danificado antes de o eliminar corretamente.
-  Este símbolo significa: aviso, Risco de incêndio/ materiais inflamáveis.
- Se o circuito de arrefecimento for danificado:
  - o Evite chamas abertas e fontes de inflamação.
  - o Ventile completamente o quarto onde se encontrar o aparelho.

## VEILIGHEIDSINSTRUCTIES

Lees de volgende instructies aandachtig voordat u het product gebruikt. Bewaar deze handleiding voor toekomstig(e) gebruik of gebruikers.

- Het is belangrijk dat alle personen die het apparaat gebruiken, vertrouwd zijn met de werking en de veiligheidskenmerken ervan om onnodige fouten en ongelukken te voorkomen.
- Controleer of de netspanning in uw huis gelijk is aan de spanning die op het typeplaatje van dit product staat aangegeven.
- Dit apparaat kan worden gebruikt door kinderen vanaf 8 jaar en personen met verminderde lichamelijke, zintuiglijke of geestelijke vermogens of met gebrek aan ervaring en kennis, indien zij onder toezicht staan of instructies hebben gekregen over het veilig gebruik van het apparaat en de gevaren ervan begrijpen. Kinderen mogen niet met het apparaat spelen. Reiniging en onderhoud door de gebruiker mogen niet zonder toezicht door kinderen worden uitgevoerd.
- Bewaar geen explosieve stoffen zoals spuitbussen met brandbaar drijfgas in dit apparaat.
- Dit apparaat is uitsluitend bestemd voor huishoudelijk gebruik en is niet bestemd voor gebruik in bars, restaurants, boerderijen, hotels, motels en kantoren.
- Neem de volgende instructies in acht om verontreiniging van voedsel te voorkomen:
- Het langdurig openen van de deur kan leiden tot een aanzienlijke stijging van de temperatuur in het apparaat.
- Maak oppervlakken die in contact komen met voedingsmiddelen en toegankelijke afvoersystemen regelmatig schoon.

- Als de vriezer langere tijd leeg blijft, schakel hem dan uit door hem te ontdooien, schoon te maken, te drogen en de deur open te laten om schimmelvorming in het apparaat te voorkomen.
- WAARSCHUWING: let er bij het plaatsen van het apparaat op dat het netsnoer niet bekneeld of beschadigd raakt. Een verbrijzelde of beschadigde connector kan heet worden en brand veroorzaken.
- Zorg ervoor dat u na de installatie bij de hoofdstekker van het apparaat kunt.
- WAARSCHUWING: bevestig geen stekkerdozen met meerdere stekkers of meerdere voedingen aan de achterkant van het apparaat.
- WAARSCHUWING: Houd de ventilatieroosters van de behuizing van het apparaat of de kast waarin het apparaat staat vrij.
- WAARSCHUWING: gebruik geen mechanische apparaten of andere middelen om het ontdooiproces te versnellen die niet door Cecotec worden aanbevolen.
- WAARSCHUWING: gebruik geen elektrische apparaten in de koelkast.
- WAARSCHUWING: beschadig het koelcircuit niet.
- Als de kabel beschadigd is, moet hij door de fabrikant, de distributeur of soortgelijk gekwalificeerd personeel worden vervangen om gevaar te voorkomen.
- Wij raden aan het netsnoer regelmatig te controleren op eventuele tekenen van beschadiging; gebruik het apparaat niet als het snoer beschadigd is.
- WAARSCHUWING: om risico's als gevolg van instabiliteit van de koelkast te voorkomen, moet deze volgens de instructies worden geïnstalleerd.

- **WAARSCHUWING!** Het is gevaarlijk voor iemand anders dan bevoegd personeel om onderhoud of reparaties uit te voeren waarbij afdekkingen moeten worden verwijderd. Probeer het apparaat niet zelf te repareren om het risico van een elektrische schok te vermijden.
- Plaats geen koolzuurhoudende dranken in het vriesvak. Stokken kunnen "vriesbrand" veroorzaken. Dit kan gebeuren als ze worden ingeslikt nadat ze uit de vriezer zijn gehaald.
- Haal geen artikelen uit de vriezer met natte handen, omdat dit kan leiden tot schaafwonden of "vriesbrandwonden". Flessen en blikjes mogen niet in de vriezer, omdat zij kunnen barsten wanneer de inhoud befrist.
- Bevroren voedsel kan vriesbrand veroorzaken als het onmiddellijk na verwijdering uit de vriezer wordt geconsumeerd.
- Neem de door de fabrikant aanbevolen opslagtijden in acht.
- Laat kinderen niet met de bedieningselementen knoeien of met de koelkast spelen. De koelkast is een zwaar apparaat. Wees voorzichtig bij het verplaatsen of vervoeren. Het is gevaarlijk de specificaties te wijzigen of te proberen dit product op enigerlei wijze aan te passen.
- **WAARSCHUWING:** Deuren of deksels met sloten en sleutels moeten buiten het bereik van kinderen en niet in de buurt van de vriezer worden gehouden om te voorkomen dat kinderen binnenin worden opgesloten.
- **WAARSCHUWING:** het in uw apparaat gebruikte koelmiddel en de isolatiematerialen moeten op de juiste wijze worden afgevoerd.
- Houd verpakkingsmateriaal buiten het bereik van kinderen, aangezien er verstikkingsgevaar bestaat.
- **WAARSCHUWING:** als de binnenverlichting beschadigd is, neem dan contact op met de Technische Dienst van Cecotec. Probeer het niet zelf te repareren.

- Zorg ervoor dat u na de installatie bij de hoofdstekker van het apparaat kunt.
- Plaats geen voedsel direct tegen de luchtuitlaat in het apparaat.
- Zet geen warme levensmiddelen of dranken in de koelkast, laat ze eerst afkoelen tot kamertemperatuur.
- Dit apparaat heeft een ingebouwde geaarde stekker. Zorg ervoor dat het stopcontact in uw huis goed geaard is.
- Houd de ventilatieopeningen van het product vrij van obstructies.
- Wacht na een stroomonderbreking 5 minuten alvorens het apparaat weer in te schakelen. Anders kan de compressor beschadigd raken.
- Plaats geen koolzuurhoudende of bruisende dranken in de vriezer, omdat dit druk veroorzaakt, het kan exploderen en het apparaat kan beschadigen.
- Om letsel of de dood door elektrische schokken te voorkomen, mag u het apparaat niet bedienen met natte handen of op een nat oppervlak.
- Deze koelkast mag niet worden gebruikt met een verlengsnoer of een stekkerdoos. Zorg ervoor dat de stekker van het apparaat rechtstreeks in het stopcontact zit.
- Bij het plaatsen van het apparaat moet u ervoor zorgen dat er vrije ruimte is aan de achterkant, aangezien dit de belangrijkste warmte-uitgang is. Dit zorgt voor voldoende ventilatie.
- Plaats geen andere apparaten op de koelkast en maak hem niet nat.
- Dit apparaat is niet ontworpen om via timers of externe afstandsbedieningen te werken.
- Het is raadzaam ten minste vier uur te wachten alvorens het apparaat in te schakelen, zodat de olie in de compressor kan vloeien.



- Gebruik het apparaat niet buitenshuis of in een vochtige omgeving.
- Behandel het apparaat altijd voorzichtig om beschadiging te voorkomen.
- Gebruik nooit de bodem, de laden of de deur als steun.
- Overlaad de deurvakken niet en plaats niet te veel voedsel in de laden om te voorkomen dat items eruit vallen en schade aan het apparaat veroorzaken.
- Bewaar rauw vlees en rauwe vis in geschikte verpakkingen in de koelkast, zodat ze niet in contact komen met andere levensmiddelen of erop kunnen druppelen.
- De diepvriesvakken met twee sterren zijn geschikt voor het bewaren van voorgebakken levensmiddelen, het bewaren of bereiden van ijs en het maken van ijsblokjes.
- Compartimenten met één, twee of drie sterren zijn niet geschikt voor het invriezen van verse levensmiddelen.
- Lucht moet rond het apparaat circuleren; gebrek aan lucht leidt tot oververhitting. Voor een goede ventilatie, volg de installatie-instructies.
- Zorg ervoor dat de stekker toegankelijk is na de installatie van het apparaat.
- Alle elektrische werkzaamheden die nodig zijn om dit apparaat te repareren, moeten worden uitgevoerd door een gekwalificeerde elektricien.

### **Temperatuurbereik**

Informatie over het temperatuurbereik van het apparaat vindt u op de productmarkering. Geeft de optimale omgevingstemperatuur aan (waarop het apparaat werkt) voor een goede werking van het apparaat.

Klimaatbereik	Toelaatbare omgevingstemperatuur
SN	Van +10°C tot +32°C
J/N	Van +16°C tot +32°C
ST	Van +16°C tot +38°C
T	Van +16°C tot +43°C

- **WAARSCHUWING:** Als de koelkast wordt gebruikt buiten de klimaatklasse waarvoor hij is ontworpen (SN/N/ST/T), kan het zijn dat hij niet in staat is om voldoende interne temperaturen te handhaven.

#### Opmerkingen:

- Rekening houdend met de grenswaarden van het omgevingstemperatuurbereik voor het klimaat waarvoor het koelapparaat is ontworpen en met het feit dat de binnentemperatuur kan worden beïnvloed door factoren zoals de plaats van het koelapparaat, de omgevingstemperatuur en de frequentie waarmee de deur wordt geopend, kan het nodig zijn de instelling van een temperatuurregelaar aan te passen aan deze factoren.
- Als het apparaat wordt gebruikt in een andere omgeving dan het gespecificeerde klimaatype (d.w.z. buiten het nominale omgevingstemperatuurbereik), kan het mogelijk niet de gewenste temperaturen handhaven.

### Verkoeling

- Deze koelkast gebruikt Freon-vrij koelmiddel (R600a) en schuimend isolatiemateriaal (cyclopentaan), die

milieuvriendelijk zijn, geen schade toebrengen aan de ozonlaag en een zeer gering effect hebben op de opwarming van de aarde. R600a is ontvlambaar en lekt bij normaal gebruik niet wanneer het in een koelsysteem is afgesloten. In geval van lekkage van koelmiddel ten gevolge van beschadiging van het koelcircuit, dient u het apparaat uit de buurt van open vuur te houden en de ramen zo snel mogelijk te openen om te ventileren.

- WAARSCHUWING: koelmiddelenisotatiegas zijn ontvlambaar. Als u het apparaat wilt weggooien, doe dat dan alleen bij een erkend afvalverwerkingsbedrijf. Niet blootstellen aan vlammen.
- WAARSCHUWING: koelkasten bevatten koelmiddel en gassen in de isolatie. De koeler en de gassen moeten vakkundig worden afgevoerd, omdat ze letsel aan de ogen of ontsteking kunnen veroorzaken. Controleer of de leiding van het koelcircuit niet beschadigd is voordat u deze op de juiste wijze afvoert.
-  Dit symbool betekent: Waarschuwing: Brandgevaar/ontvlambare materialen
- Als het koelcircuit beschadigd is:
  - o Vermijd open vuur en ontstekingsbronnen.
  - o Ventileer de ruimte waar het apparaat zich bevindt volledig.

## INSTRUKCJA BEZPIECZEŃSTWA

Przed użyciem produktu należy uważnie przeczytać poniższe instrukcje. Zachowaj tę instrukcję do wykorzystania w przyszłości lub dla nowych użytkowników.

- Należy upewnić się, że wszystkie osoby korzystające z urządzenia są zaznajomione z jego obsługą i zabezpieczeniami, aby uniknąć niepotrzebnych błędów i wypadków.
- Sprawdź, czy napięcie sieci elektrycznej w Twoim domu jest takie samo, jak napięcie wskazane na etykiecie znamionowej tego produktu.
- To urządzenie może być używane przez dzieci w wieku 8 lat i starsze oraz osoby o ograniczonych zdolnościach fizycznych, sensorycznych lub umysłowych lub bez doświadczenia i wiedzy, jeśli znajdują się pod nadzorem lub zostały poinstruowane w zakresie korzystania z urządzenia w bezpieczny sposób i rozumieją związane z tym zagrożenia. Dzieci nie mogą bawić się urządzeniem. Czyszczenie i konserwacja nie mogą być wykonywane przez dzieci bez nadzoru.
- W urządzeniu nie należy przechowywać substancji wybuchowych, takich jak pojemniki aerozolowe z łatwopalnym gazem pędnym.
- To urządzenie przeznaczone jest wyłącznie do użytku domowego i nie nadaje się do użytku w barach, restauracjach, gospodarstwach rolnych, hotelach, motelach i biurach.
- Aby uniknąć skażenia żywności, należy przestrzegać poniższych instrukcji:
- Długotrwałe otwieranie drzwi może spowodować znaczny wzrost temperatury w komorach urządzenia.

- Regularnie czyść powierzchnie mające kontakt z żywnością i dostępne systemy odpływowe.
- Jeśli urządzenie pozostaje puste przez dłuższy czas, odłącz je, rozmrażając, czyszcząc, susząc i pozostawiając otwarte drzwi, aby zapobiec rozwojowi pleśni wewnątrz.
- OSTRZEŻENIE: podczas stawiania urządzenia upewnij się, że przewód zasilania nie jest przytrzaśnięty lub uszkodzony. Przygniecione lub uszkodzone złącze może się nagrzać i spowodować pożar.
- Upewnij się, że po zainstalowaniu masz dostęp do głównego złącza urządzenia.
- OSTRZEŻENIE: nie umieszczaj listew zasilających z wieloma wtyczkami lub wieloma zasilaczami z tyłu urządzenia.
- OSTRZEŻENIE: Należy utrzymywać drożność kratki wentylacyjnych w obudowie urządzenia lub w szafce do zabudowy, w której znajduje się urządzenie.
- UWAGA: nie należy używać urządzeń mechanicznych lub innych środków do przyspieszenia procesu rozmrażania, które nie są zalecane przez Cecotec.
- UWAGA: nie używaj urządzeń elektrycznych wewnątrz lodówki.
- UWAGA: nie wolno uszkodzić układu chłodzenia.
- Jeśli przewód jest uszkodzony, musi zostać wymieniony przez producenta, dystrybutora lub osobę o podobnych kwalifikacjach, aby uniknąć zagrożenia.
- Zaleca się regularne sprawdzanie przewodu zasilającego pod kątem jakichkolwiek oznak uszkodzenia; nie używaj urządzenia, jeśli przewód jest uszkodzony.
- OSTRZEŻENIE: aby uniknąć ryzyka związanego z niestabilnością lodówki, należy ją zainstalować zgodnie z instrukcją.

- **OSTRZEŻENIE!** Wykonywanie czynności konserwacyjnych lub napraw obejmujących zdejmowanie osłon jest niebezpieczne dla osób innych niż upoważniony personel. Aby uniknąć ryzyka porażenia prądem, nie próbuj samodzielnie naprawiać urządzenia.
- Nie umieszczaj napojów gazowanych w komorze zamrażarki. Lody mogą powodować odmrożenia. Może się to zdarzyć, jeśli zjesz je od razu po wyjęciu z zamrażarki.
- Nie wyjmuj przedmiotów z zamrażarki wilgotnymi/mokrymi rękoma, ponieważ może to spowodować otarcia skóry lub odmrożenia. Butelki i puszki nie powinny być umieszczane w zamrażarce, ponieważ mogą pęknąć, gdy ich zawartość zamroźnie.
- Mrożona żywność może powodować odmrożenia, jeśli zostanie spożyta natychmiast po wyjęciu z komory zamrażarki.
- Należy przestrzegać czasów przechowywania zalecanych przez producenta.
- Nie pozwalaj dzieciom manipulować elementami sterującymi ani bawić się urządzeniem. Zamrażarka to ciężkie urządzenie. Zachowaj ostrożność podczas jej przenoszenia lub transportu. Zmiana specyfikacji lub próba modyfikacji tego produktu w jakikolwiek sposób jest niebezpieczna.
- **UWAGA:** konieczne jest, aby w przypadku drzwi lub pokryw wyposażonych w zamki i klucze były one przechowywane poza zasięgiem dzieci i z dala od urządzenia, aby zapobiec zamknięciu dzieci w środku.
- **OSTRZEŻENIE:** Czynniki chłodnicze używane w urządzeniu oraz materiały izolacyjne muszą być odpowiednio zutylizowane.
- Opakowanie należy przechowywać w miejscu niedostępnym dla dzieci, ponieważ istnieje ryzyko uduszenia.

- UWAGA: jeśli oświetlenie wewnętrzne jest uszkodzone, skontaktuj się z oficjalnym Serwisem Pomocy Technicznej Cecotec. Nie próbuj samodzielnie go naprawiać.
- Upewnij się, że po zainstalowaniu masz dostęp do głównego złącza urządzenia.
- Nie umieszczaj żywności bezpośrednio przy wylocie powietrza wewnątrz urządzenia.
- Nie wkładaj gorących potraw ani napojów do urządzenia, pozwól im najpierw ostygnąć do temperatury pokojowej.
- To urządzenie posiada wtyczkę uziemiającą. Upewnij się, że domowe gniazdko elektryczne jest dobrze uziemione.
- Otwory wentylacyjne produktu powinny być wolne od przeszkód.
- Odczekaj 5 minut po przerwie w zasilaniu przed ponownym podłączeniem urządzenia. W przeciwnym razie sprężarka może ulec uszkodzeniu.
- Nie należy umieszczać napojów gazowanych lub musujących w komorze zamrażarki, ponieważ powoduje to wzrost ciśnienia w pojemniku, co może doprowadzić do eksplozji i uszkodzenia urządzenia.
- Aby uniknąć obrażeń lub śmierci w wyniku porażenia prądem, nie należy obsługiwać urządzenia mokrymi rękami lub na mokrej powierzchni.
- Nie wolno używać tej lodówki z przedłużaczem lub listwą zasilającą. Upewnij się, że urządzenie jest podłączone bezpośrednio do gniazdka.
- Podczas ustawiania urządzenia upewnij się, że z tyłu jest wolna przestrzeń, ponieważ znajduje się tam główny wylot ciepła. Umożliwi to odpowiednią wentylację.
- Nie umieszczaj żadnych innych urządzeń na lodówce i nie mocz jej.

- To urządzenie nie jest przeznaczone do obsługi za pomocą zewnętrznych minutników lub systemów zdalnego sterowania.
- Zaleca się odczekanie co najmniej czterech godzin przed podłączeniem urządzenia, aby olej mógł spłynąć do sprężarki.
- Nie używaj urządzenia na zewnątrz ani w wilgotnym otoczeniu.
- Zawsze należy obchodzić się z urządzeniem ostrożnie, aby uniknąć uszkodzeń.
- Nigdy nie używaj podstawy, szuflad ani drzwi do podparcia.
- Nie przeciążaj półek na drzwiach ani nie umieszczaj zbyt dużej ilości żywności w szufladach, aby zapobiec spadnięciu przedmiotów i uszkodzeniu urządzenia.
- Przechowuj surowe mięso i ryby w odpowiednich pojemnikach w lodówce, aby nie miały kontaktu z innymi produktami spożywczymi ani nie kapąły na nie.
- Dwugwiazdkowe komory na mrożonki nadają się do przechowywania wstępnie zamrożonej żywności, przechowywania lub robienia lodów i robienia kostek lodu.
- Komory z jedną, dwiema lub trzema gwiazdkami nie nadają się do zamrażania świeżej żywności.
- Wokół urządzenia musi być dobra wentylacja; nieodpowiednia cyrkulacja powietrza prowadzi do przegrzania. Aby uzyskać dobrą wentylację, postępuj zgodnie z instrukcjami instalacji.
- Upewnij się, że wtyczka zasilania jest łatwo dostępna po zainstalowaniu urządzenia.
- Wszystkie prace elektryczne niezbędne do konserwacji tego urządzenia muszą być wykonywane przez wykwalifikowanego elektryka.



## Zakres temperatur

Informacje o zakresie temperatur urządzenia znajdują się na etykiecie produktu. Wskazuje optymalną temperaturę otoczenia (w której działa urządzenie), aby zapewnić jego optymalną pracę.

Klasa klimatyczna	Dopuszczalna temperatura otoczenia
SN	od +10°C do +32°C
N	od +16°C do +32°C
ST	od +16°C do +38°C
T	od +16°C do +43°C

- OSTRZEŻENIE: jeśli urządzenie jest używane poza klasą klimatyczną, dla której zostało sklasyfikowane (SN/N/ST/T), może nie być w stanie utrzymać zadowalającej temperatury wewnętrznej.

### Uwagi:

- Biorąc pod uwagę wartości graniczne zakresu temperatur otoczenia dla klas klimatycznych, dla których zaprojektowano urządzenie chłodzące oraz fakt, że na temperaturę wewnętrzną mogą mieć wpływ takie czynniki, jak lokalizacja urządzenia chłodzącego, temperatura otoczenia i częstotliwość otwierania drzwi, może być konieczne dostosowanie ustawień wszelkich urządzeń kontrolujących temperaturę w oparciu o te czynniki.
- Jeśli urządzenie pracuje w środowisku innym niż określona klasa klimatyczna (to znaczy, poza zakresem znamionowej

temperatury pokojowej), może nie być w stanie utrzymać żądanej temperatury w komorze.

## **Chłodzenie**

- W tym urządzeniu zastosowano niezawierający freonu czynnik chłodniczy (R600a) i piankowy materiał izolacyjny (cyklopentan), które są przyjazne dla środowiska, nie powodują uszkodzeń warstwy ozonowej i mają bardzo niewielki wpływ na globalne ocieplenie. R600a jest łatwopalny i nie wycieka podczas normalnego użytkowania, jeśli jest szczelnie zamknięty w systemie chłodniczym. W przypadku wycieku czynnika chłodniczego z powodu uszkodzenia obwodu chłodniczego, należy trzymać urządzenie z dala od płomieni i jak najszybciej otworzyć okna w celu wentylacji.
- **OSTRZEŻENIE:** czynnik chłodniczy i gaz izolacji są łatwopalne. Urządzenie należy utylizować wyłącznie w autoryzowanym punkcie utylizacji odpadów. Nie wystawiaj je na działanie płomieni.
- **OSTRZEŻENIE:** urządzenia zawierają czynnik chłodniczy i gazy w izolacji. Urządzenie i gazy należy utylizować w profesjonalny sposób, ponieważ mogą one spowodować obrażenia oczu lub pożar. Przed właściwą utylizacją należy upewnić się, że rury obwodu chłodniczego nie są uszkodzone.
-  Ten symbol oznacza: Uwaga: Zagrożenie pożarowe/ materiały łatwopalne.
- Jeśli obwód chłodniczy jest uszkodzony:
  - o Unikaj otwartego ognia i źródeł zapłonu.
  - o Dokładnie przewietrz pomieszczenie, w którym znajduje się urządzenie.

## BEZPEČNOSTNÍ POKYNY

Přečtěte si pozorně následující pokyny před použitím výrobku. Uchovejte tento návod pro budoucí použití nebo pro nové uživatele.

- Je důležité zajistit, aby všechny osoby používající spotřebič byly obeznámeny s jeho provozem a bezpečnostními opatřeními, aby se předešlo zbytečným chybám a nehodám.
- Zkontrolujte, zda je síťové napětí ve vaší domácnosti stejné jako napětí uvedené na typovém štítku tohoto výrobku.
- Tento spotřebič mohou používat děti od 8 let a starší a osoby se sníženými fyzickými, smyslovými nebo duševními schopnostmi nebo s nedostatkem zkušeností a znalostí, pokud jsou pod dohledem nebo byly poučeny o bezpečném používání spotřebiče a rozumí souvisejícím nebezpečím. Děti si se spotřebičem nesmí hrát. Čištění a údržbu, kterou má provádět uživatel, nesmí provádět děti bez dozoru.
- Neskladujte v tomto spotřebiči výbušné látky, jako jsou aerosolové lahve s hořlavým hnacím plynem.
- Tento spotřebič je určen pouze pro domácí použití a je vyloučen z použití v barech, restauracích, farmách, hotelech, motelech a kancelářích.
- Pro zabránění kontaminace potravin se řiďte následujícími pokyny:
  - Dlouhé otevření dvířek může vést k výraznému zvýšení teploty v prostoru spotřebiče.
  - Pravidelně čistěte povrchy přicházející do kontaktu s potravinami a přístupný drenážní systém.
  - Pokud mraznička zůstane delší dobu prázdná, odpojte ji a odmrazte, vyčistěte, vysušte a nechte dvířka otevřená, abyste zabránili vzniku plísní uvnitř spotřebiče.

- VAROVÁNÍ: Při umístování spotřebiče dbejte na to, aby nedošlo k zachycení nebo poškození napájecího kabelu. Stlačený nebo poškozený konektor se může zahřát a způsobit požár.
- Ujistěte se, že po instalaci máte přístup k hlavnímu konektoru spotřebiče.
- VAROVÁNÍ: Neumísťujte na zadní stranu spotřebiče napájecí lišty s vícenásobnými zásuvkami nebo vícenásobnými zdroji napájení.
- VAROVÁNÍ: Udržujte větrací mřížky na krytu spotřebiče nebo na nábytku, ve kterém je spotřebič vestavěn, průchodné.
- VAROVÁNÍ: Nepoužívejte mechanická zařízení ani jiné prostředky k urychlení procesu odmrazování, které nejsou doporučeny společností Cecotec
- VAROVÁNÍ: Nepoužívejte elektrické spotřebiče uvnitř chladničky.
- VAROVÁNÍ: Nepoškozujte chladicí okruh.
- Pokud je kabel poškozen, musí být vyměněn výrobcem, prodejcem nebo podobně kvalifikovanými osobami, aby se zabránilo nebezpečí.
- Doporučujeme pravidelně kontrolovat napájecí kabel, zda nejeví známky poškození, pokud je kabel poškozený, spotřebič nepoužívejte.
- VAROVÁNÍ: Aby se zabránilo riziku způsobenému nestabilitou chladničky, musí být instalována podle pokynů.
- VAROVÁNÍ! Je nebezpečné, aby údržbu nebo opravy zahrnující demontáž krytů prováděly jiné osoby než oprávněné osoby. Pro zamezení nebezpečí úrazu elektrickým proudem se nepokoušejte spotřebič opravovat sami.
- Nevkládejte do mrazicího prostoru sycené nápoje nebo nápoje s obsahem oxidu uhličitého. Nanuky mohou způsobit „popálení mrazem“. K tomu může dojít, pokud je konzumujete ihned po vyjmutí z mrazničky.

- Nevyjímejte předměty z mrazničky vlhkýma/mokrýma rukama, protože by mohlo dojít k odřeninám pokožky nebo k „popálení mrazem“. Nesmíte vkládat do mrazničky láhve a plechovky, protože by mohly při zmrznutí obsahu prasknout.
- Mražené potraviny mohou způsobit popáleniny mrazem, pokud je zkonzumujete ihned po vyjmutí z mrazicího prostoru.
- Dodržujte dobu skladování doporučenou výrobcem.
- Nedovolte dětem manipulovat s ovládacími prvky nebo si hrát s mrazničkou. Mraznička je těžký spotřebič. Buďte opatrní při jejím přemístování nebo přepravě. Je nebezpečné měnit specifikace nebo se pokoušet tento výrobek jakkoli upravovat.
- VAROVÁNÍ: Je nezbytné, aby dvířka nebo kryty opatřená zámky a klíči byla umístěna mimo dosah dětí a nebyla v blízkosti mrazničky, aby nedošlo k uzamčení dětí uvnitř.
- VAROVÁNÍ: Chladivo použité ve vašem spotřebiči a izolační materiály musí být správně zlikvidovány.
- Udržujte obalový materiál mimo dosah dětí, protože hrozí nebezpečí udušení.
- VAROVÁNÍ: Pokud se vnitřní osvětlení poškodí, obraťte se na Oficiální technickou asistenční službu společnosti Cecotec. Nepokoušejte se o opravu sami.
- Ujistěte se, že po instalaci máte přístup k hlavnímu konektoru spotřebiče.
- Nepokládejte potraviny přímo k výstupu vzduchu uvnitř spotřebiče.
- Neukládejte horké potraviny nebo nápoje do chladničky, nechte je nejprve vychladnout na pokojovou teplotu.
- Tento spotřebič má zabudovanou uzemněnou zástrčku. Ujistěte se, že je zásuvka ve vaší domácnosti řádně uzemněna.

- Udržujte větrací otvory výrobku průchodné a bez překážek.
- Počkejte 5 minut po výpadku proudu, než spotřebič znovu zapnete. V opačném případě může dojít k poškození kompresoru.
- Neukládejte sycené nebo šumivé nápoje do mrazicího prostoru, protože v něm vzniká tlak, který by mohl způsobit výbuch a následné poškození spotřebiče.
- Pro zabránění zranění nebo smrti v důsledku úrazu elektrickým proudem nemanipulujte se spotřebičem mokřma rukama nebo na mokřem povrchu.
- Nesmíte používat tuto chladničku s prodluřovacím kabelem nebo napájecí liřtou. Ujistěte se, ře je spotřebič zapojen přímo do síťové zásuvky.
- Při umířtování spotřebiče dbejte na to, aby na jeho zadní straně byl dostatek volného prostoru, protože se tam nachází hlavní výstup tepla. To zajistí dostatečnou ventilaci.
- Nepokládejte řádné jiné spotřebiče na mrazničku a nenamáčejte ji.
- Tento spotřebič není určen k provozu pomocí řasovačů nebo externích systémů dálkového ovládaní.
- Doporučuje se počkat alespoň čtyři hodiny před zapnutím spotřebiče, aby olej mohl natéct do kompresoru.
- Nepoužívejte ho venku nebo ve vlhkém prostředí.
- Vřdy zacházejte se spotřebičem opatřně, aby nedošlo k jeho poškození.
- Nikdy nepoužívejte základnu, zásuvky nebo dvířka jako podpěru.
- Nepřetěžujte přihrádky dvířek a nevkládejte do zásuvek příliš mnoho potravin, aby předměty nespadyly a nepoškodily spotřebič.
- Syrové maso a ryby skladujte ve vhodných nádobách v chladničce, tak aby nepřiřly do kontaktu s jinými potravinami a nekapaly na ně.

- Oddíly mrazničky označené dvěma hvězdičkami jsou vhodné pro skladování předmražených potravin, skladování nebo výrobu zmrzliny a výrobu ledových kostek.
- Oddíly s jednou, dvěma nebo třemi hvězdičkami nejsou vhodné pro zmrazování čerstvých potravin.
- Kolem spotřebiče musí cirkulovat vzduch; nedostatek vzduchu vede k jeho přehřátí. Pro dosažení správné ventilace postupujte podle pokynů k instalaci.
- Ujistěte se, že je síťová zástrčka po instalaci spotřebiče přístupná.
- Veškeré elektrické práce potřebné k údržbě tohoto spotřebiče musí provádět kvalifikovaný elektrikář.

### Teplotní rozsah

Informace o teplotním rozsahu spotřebiče naleznete na označení výrobku. Udává optimální pokojovou teplotu (při které spotřebič provozuje) pro správnou funkci spotřebiče.

Klimatický rozsah	Přípustná pokojová teplota
SN	Od +10 °C do +32 °C
N	Od +16 °C do +32 °C
ST	Od +16 °C do +38 °C
T	Od +16 °C do +43 °C

- **VAROVÁNÍ:** Pokud je chladnička provozována mimo klimatickou třídu, pro kterou je klasifikována (SN/N/ST/T), nemusí být schopna udržovat uspokojivé vnitřní teploty.

Poznámky:

- S ohledem na mezní hodnoty rozsahu pokojové teploty pro klimatické podmínky, pro které je spotřebič navržen, a na skutečnost, že vnitřní teploty mohou být ovlivněny faktory, jako je umístění spotřebiče, pokojová teplota a četnost otevírání dvířek, může být nezbytné upravit nastavení jakéhokoli zařízení pro regulaci teploty v závislosti na těchto faktorech.
- Pokud je spotřebič provozován v prostředí jiném, než je specifikovaný typ klimatu (tj. mimo jmenovitý rozsah pokojové teploty), nemusí být schopen udržovat požadované teploty v prostoru.

## **Chlazení**

- Tato chladnička používá chladivo bez freonů (R600a) a pěnový izolační materiál (cyklopentan), které jsou ohleduplné k životnímu prostředí, aniž by poškozovaly ozónovou vrstvu a mají velmi nízký dopad na globální oteplování. Chladivo R600a je hořlavé a při běžném používání neuniká, pokud je uzavřeno v chladicím systému. V případě úniku chladiva v důsledku poškození chladicího okruhu se ujistěte, že spotřebič není v dosahu otevřeného ohně a co nejdříve otevřete okna pro vyvětrání.
- **VAROVÁNÍ:** chladivo a izolační plyn jsou hořlavé. Při vyřazování spotřebiče ho odevzdejte pouze v autorizovaném zařízení na likvidaci odpadu. Nevystavujte ho působení plamenů.
- **VAROVÁNÍ:** spotřebiče obsahují chladivo a plyny v izolaci. Spotřebič a plyny musí být odborně zlikvidovány, protože mohou způsobit poranění očí nebo vznícení. Ujistěte se, že potrubí chladicího okruhu není poškozeno, a teprve poté ho správně zlikvidujte.



-  Tento symbol znamená: Varování: Nebezpečí požáru/hořlavé materiály.
- Pokud je poškozen chladicí okruh:
  - o Vyhněte se otevřenému ohni a zdrojům vznícení.
  - o Důkladně vyvětrejte místnost, ve které se spotřebič nachází.

## **GÜVENLİK TALİMATLARI**

Ürünü kullanmadan önce aşağıdaki talimatları dikkatlice okuyun. Bu kılavuzu ileride referans olarak kullanmak veya yeni kullanıcılar için saklayın.

- Gereksiz hataları ve kazaları önlemek için cihazı kullanan tüm kişilerin cihazın çalışması ve güvenlik özellikleri hakkında bilgi sahibi olmasını sağlamak önemlidir.
- Evinizdeki elektrik voltajının bu ürünün etiketinde belirtilen voltajla aynı olup olmadığını kontrol edin.
- Bu cihaz, 8 yaş ve üzeri çocuklar, fiziksel, duyuşsal veya zihinsel yetenekleri kısıtlı veya deneyim ve bilgi eksikliği olan kişiler tarafından, cihazın güvenli bir şekilde kullanılmasına ilişkin gözetim veya yönergelerle desteklendikleri ve ilgili tehlikeleri anladıkları takdirde kullanılabilir. Çocuklar cihazla oynamamalıdır. Temizlik ve bakım, gözetim olmadan çocuklar tarafından yapılmamalıdır.
- Yanıcı gaz içeren sprey kutuları gibi patlayıcı maddeleri bu cihazda saklamayın.
- Bu cihaz sadece evde kullanım için tasarlanmıştır. Barlarda, restoranlarda, çiftliklerde, otellerde, motellerde ve ofislerde kullanıma uygun değildir.
- Yiyeceklerin bozulmasını önlemek için lütfen aşağıdaki talimatlara uyun:
- Kapının uzun süre açık kalması, cihaz bölmelerinde önemli bir sıcaklık artışına neden olabilir.

- Gıda ile temas eden yüzeyleri ve erişilebilir tahliye sistemlerini düzenli olarak temizleyin.
- Dondurucu uzun süre boş kaldığında, cihazın içinde küf oluşumunu önlemek için buzu çözerek, temizleyerek, kurutarak ve kapısını açık bırakarak kapatın.
- UYARI: Cihazı yerleştirirken, elektrik kablosunun sıkışmadığından veya hasar görmediğinden emin olun. Ezilmiş veya hasar görmüş bir fiş ısınabilir ve yangına neden olabilir.
- Kurulumdansonracihazınanabağlantısınaerişebildiğinizden emin olun.
- UYARI: Cihazın arkasına birden fazla priz veya birden fazla güç kaynağı içeren prizler takmayın.
- UYARI: cihaz muhafazasının veya cihazın içinde bulunduğu kabinin havalandırma ızgaralarını açık tutun.
- UYARI: Buz çözme işlemi hızlandırmak için Cecotec tarafından tavsiye edilmeyen mekanik cihazlar veya başka araçlar kullanmayın.
- UYARI: Buzdolabında elektrikli aletler kullanmayın.
- UYARI: buzdolabının soğutma devresine zarar vermeyin.
- Kablo hasar görürse, tehlikeyi önlemek için üretici, distribütör veya benzer şekilde nitelikli personel tarafından değiştirilmelidir.
- Elektrik kablosunun herhangi bir hasar belirtisine karşı düzenli olarak kontrol edilmesi tavsiye edilir, kablo hasarlıysa cihazı kullanmayın.
- UYARI: Buzdolabının dengesizliğinden kaynaklanan riskleri önlemek için, talimatlara göre kurulmalıdır.
- DİKKAT! Yetkili personel dışında herhangi birinin kapakların çıkarılmasını içeren bakım veya onarımları gerçekleştirmesi tehlikelidir. Elektrik çarpması riskini önlemek için, cihazı kendiniz tamir etmeye çalışmayın.

- Dondurucu bölmesine gazlı veya karbonatlı içecekler koymayın. Külahlı dondurmalar "dondurucu yanığına" neden olabilir. Bu durum, dondurucudan çıkarıldıktan hemen sonra yutulmaları halinde ortaya çıkabilir.
- Cildinizde sıyrıklara veya "dondurucu yanıklarına" neden olabileceğinden, eşyaları ıslak/nemli ellerle dondurucudan çıkarmayın. Şişeler ve teneke kutular dondurucuya konulmamalıdır, çünkü içerikleri donduğunda patlayabilirler.
- Dondurulmuş yiyecekler, dondurucu bölmesinden çıkarıldıktan hemen sonra tüketilirse dondurucu yanığına neden olabilir.
- Üretici tarafından önerilen saklama sürelerine uyun.
- Çocukların kontrolleri kurcalamasına veya dondurucu ile oynamasına izin vermeyin. Dondurucu ağır bir cihazdır. Taşırkenveyayerdeğiştirirken dikkatli olun. Teknik özelliklerin değiştirilmesi veya bu ürünün herhangi bir şekilde modifiye edilmeye çalışılması tehlikelidir.
- UYARI: Kilit ve anahtarlarla donatılmış kapılar veya kapaklar, çocukların içeride kilitli kalmasını önlemek için çocukların erişemeyeceği bir yerde tutulmalı ve dondurucunun yakınında olmamalıdır.
- UYARI: Cihazınızda kullanılan soğutucu akışkan ve yalıtım malzemeleri doğru şekilde imha edilmelidir.
- Boğulma riski olduğundan ambalaj malzemelerini çocukların erişemeyeceği yerlerde saklayın.
- UYARI: iç aydınlatma hasar görmüşse, lütfen Cecotec'in Resmi Teknik Destek Servisi ile iletişime geçin. Kendiniz tamir etmeye çalışmayın.
- Kurulumdansonracihazınanabağlantısınaerişebildiğinizden emin olun.
- Yiyecekleri doğrudan cihazın içindeki hava çıkışına yerleştirmeyin.

- Sıcak yiyecek veya içecekleri buzdolabına koymayın, önce oda sıcaklığına kadar soğumalarını bekleyin.
- Bu cihazın dahili topraklı bir fişi vardır. Evinizdeki priz in uygun şekilde topraklama olduğundan emin olun.
- Havalandırma açıklıklarını engellerden uzak tutun.
- Elektrik kesintisinden sonra cihazı tekrar açmadan önce 5 dakika bekleyin. Aksi takdirde kompresör hasar görebilir.
- Gazlı veya asitli içecekleri dondurucu bölmesine koymayın çünkü bu, kapta basınç oluşturur ve patlayarak cihaza zarar verebilir.
- Elektrik çarpması nedeniyle yaralanma veya ölümden kaçınmak için, cihazı ıslak ellerle veya ıslak bir yüzeyde çalıştırmayın.
- Bu buzdolabı bir uzatma kablosu veya çoklu priz ile kullanılmamalıdır. Cihazın doğrudan elektrik prizine takılı olduğundan emin olun.
- Cihazı yerleştirirken, ana ısı çıkışı burası olduğundan arka tarafta boş alan olduğundan emin olun. Bu, yeterli havalandırma sağlayacaktır.
- Buzdolabının üzerine başka bir cihaz koymayın ve ıslatmayın.
- Bu cihaz zamanlayıcılar veya harici uzaktan kumanda sistemleri ile çalışmak üzere tasarlanmamıştır.
- Yağın kompresöre akmasını sağlamak için cihazı çalıştırmadan önce en az dört saat beklenmesi tavsiye edilir.
- Dışarıda veya nemli ortamlarda kullanmayın.
- Hasar görmesini önlemek için cihazı her zaman dikkatli kullanın.
- Tabanı, çekmeceleri veya kapıyı asla destek olarak kullanmayın.
- Eşyaların düşmesini ve cihaza zarar vermesini önlemek için kapı raflarını aşırı yüklemeyin veya çekmecelere çok fazla yiyecek koymayın.

- Çiğ et ve balıkları diğer gıdalarla temas etmeyecek veya üzerlerine damlamayacak şekilde buzdolabında uygun kaplarda saklayın.
- İki yıldızlı dondurulmuş gıda bölmeleri, önceden dondurulmuş gıdaları saklamak, dondurma saklamak veya yapmak ve buz küpleri yapmak için uygundur.
- Bir, iki veya üç yıldızlı bölmeler taze gıdaların dondurulması için uygun değildir.
- Cihazın etrafında hava dolaşmalıdır; hava eksikliği aşırı ısınmaya neden olur. İyi bir havalandırma için kurulum talimatlarını uygulayın.
- Cihazın kurulumundan sonra elektrik fişinin erişilebilir olduğundan emin olun.
- Bu cihaza bakım yapmak için gereken tüm elektrik işleri yetkili bir elektrikçi tarafından yapılmalıdır.

### **Sıcaklık aralığı**

Cihazın sıcaklık aralığına ilişkin bilgiler ürün etiketinde bulunur. Cihazın düzgün çalışması için optimum ortam sıcaklığını (cihazın çalıştığı) gösterir.

İklim sınıfları	İzin verilen ortam sıcaklığı
SN	De +10°C a +32°C
N	De +16°C a +32°C
ST	De +16°C a +38°C
T	De +16°C a +43°C

- UYARI: Buzdolabı, derecelendirildiği iklim sınıfı (SN/N/ST/T), dışında çalıştırılırsa, tatmin edici iç sıcaklıkları koruyamayabilir.

Notlar:

- Soğutma cihazının tasarlandığı iklimler için ortam sıcaklığı aralığının sınır değerleri ve iç sıcaklıkların soğutma cihazının konumu, ortam sıcaklığı ve kapının açılma sıklığı gibi faktörlerden etkilenebileceği göz önünde bulundurularak, herhangi bir sıcaklık kontrol cihazının ayarının bu faktörlere göre değiştirilmesi gerekebilir.
- Cihaz belirtilen iklim tipinden farklı bir ortamda çalıştırılırsa (yani nominal ortam sıcaklığı aralığının ötesinde), istenen bölme sıcaklıklarını koruyamayabilir.

## Soğutma

- Bu buzdolabında çevre dostu olan, ozon tabakasına zarar vermeyen ve küresel ısınmaya etkisi çok düşük olan Freon içermeyen soğutucu akışkan (R600a) ve köpük yalıtım malzemesi (siklopentan) kullanılmaktadır. R600a yanıcıdır ve bir soğutma sisteminde sızdırmazlığı emniyete alındığında normal kullanım sırasında sızıntı yapmaz. Soğutucu akışkan devresindeki hasar nedeniyle soğutucu akışkan sızıntısı olması durumunda, cihazı alevlerden uzak tuttuğunuzdan ve mümkün olan en kısa sürede havalandırmak için pencereleri açtığınızdan emin olun.
- UYARI: Soğutucu ve yalıtkan gaz yanıcıdır. Cihazı imha ederken, sadece yetkili bir atık imha tesisinde imha edin. Açık alevlere maruz bırakmayın.
- UYARI: Cihazların yalıtımında soğutucu akışkan ve gazlar bulunmaktadır. Cihaz ve gazlar, gözlerde yaralanmaya veya tutuşmaya neden olabileceğinden profesyonel bir şekilde imha edilmelidir. Doğru şekilde atmadan önce soğutucu gaz devresi borusunun hasar görmediğinden emin olun.
-  Bu sembolün anlamı: Dikkat: Yangın tehlikesi/yanıcı maddeler.

- Soğutma devresi hasar görürse:
  - o Açık alevlerden ve tutuşturucu kaynaklardan kaçının.
  - o Cihazın bulunduğu odayı tamamen havalandırın.

## 1. PIEZAS Y COMPONENTES

Figura 1

Nº	Descripción
1	Estantes del compartimento frigorífico
2	Estantes de la puerta
3	Cajón de frutas y verduras
4	Tapa del cajón de frutas y verduras
5	Compartimento Fresh Zone
6	Cajón superior del congelador
7	Cajón intermedio e inferior del congelador
8	Patatas

**NOTA:**

Los gráficos de este manual son representaciones esquemáticas y puede que no coincidan exactamente con los del producto.

## 2. ANTES DE USAR

- Este aparato presenta un embalaje diseñado para protegerlo durante su transporte. Saque el aparato de su caja y retire todo el material de embalaje. Puede guardar la caja original y otros elementos del embalaje en un lugar seguro para prevenir daños en el aparato si necesita transportarlo en el futuro. Si desea deshacerse del embalaje original, asegúrese de reciclar todos los elementos correctamente.
- Asegúrese de que todas las piezas y componentes están incluidos y en buen estado. Si faltara alguno o no estuviera en buen estado, contacte de forma inmediata con el Servicio de Atención Técnica oficial de Cecotec.

### **Contenido de la caja**

- Frigorífico
- Este manual de instrucciones



### 3. INSTALACIÓN DEL PRODUCTO

#### Ubicación:

##### 1. Ventilación

- La ubicación que escoja para instalar el frigorífico debe estar bien ventilada. No coloque el frigorífico cerca de una fuente de calor, como una placa de cocina, y evite que le dé la luz solar directa, para garantizar así el efecto de refrigeración y ahorrar en el consumo de energía.
- No coloque el frigorífico en un lugar húmedo, para evitar que se oxide o pierda potencia.
- El resultado de dividir la cantidad de potencia de refrigeración del frigorífico por el espacio total de la habitación en la que está instalado el frigorífico debe ser inferior a  $1 \text{ m}^3$  (espacio) / 8 g (refrigerante).

Nota: La cantidad de refrigerante que utiliza el frigorífico está especificada en la placa de características.

##### 2. Espacio de disipación del calor

- Durante su funcionamiento, el frigorífico desprende calor. Por lo tanto, se debe dejar al menos 30 mm de espacio libre en la parte superior, más de 100 mm en ambos lados y más de 50 mm en la parte trasera del frigorífico. Fig. 2

Nota: La figura 2 únicamente muestran el espacio que ocupa el frigorífico.

##### 3. Superficie plana

- Coloque el frigorífico sobre un suelo sólido y plano para mantenerlo estable, de lo contrario, se producirán vibraciones y ruidos.
- Cuando el frigorífico se coloca sobre una alfombra, una esterilla de paja, o cloruro de polivinilo, debe colocar placas de apoyo sólidas debajo del frigorífico, para evitar una alteración del color debido a la disipación del calor.

 El lugar donde se coloque el frigorífico debe estar bien ventilado.

#### Preparación

##### 1. Tiempo de espera

- Una vez el frigorífico esté bien instalado y limpio, no lo encienda inmediatamente. Como mínimo, espere una hora antes de encenderlo, para garantizar su funcionamiento normal.

##### 2. Limpieza

- Compruebe que todos los accesorios del frigorífico están bien colocados y limpie el interior con un paño suave.

### 3. **Conectar el frigorífico a la red eléctrica**

- Conecte el enchufe en una toma de corriente para encender el compresor. Una hora después, abra la puerta del congelador. Si la temperatura ha descendido de forma evidente, el sistema de refrigeración funciona con normalidad.

### 4. **Almacenamiento de alimentos**

- Cuando el frigorífico ya lleve funcionando un periodo de tiempo considerable, podrá ajustar la temperatura interna.
- Una vez que el frigorífico se haya enfriado por completo, introduzca los alimentos. Estos tardarán entre 2 y 3 horas en enfriarse.
- En verano, cuando la temperatura es alta, los alimentos pueden tardar más de 4 horas en enfriarse completamente (intente abrir la puerta del frigorífico con la menor frecuencia posible).

### 5. **Si el frigorífico se instala en un lugar húmedo, asegúrese de comprobar si el cable de tierra y el disyuntor de fugas funcionan con normalidad.**

- Si se producen ruidos de vibración debido al contacto del frigorífico con la pared, o si la pared se vuelve negra por la convección del aire alrededor del compresor, retire el frigorífico de la pared.
- El frigorífico puede provocar interferencias en teléfonos móviles, teléfonos fijos, receptores de radio o televisores, por lo que es recomendable que lo mantenga lo más alejado posible de estos objetos.

## 4. FUNCIONAMIENTO

El panel de control se encuentra en la puerta del frigorífico.

Panel de control

Fig. 3

1. Indicador digital de la temperatura
2. Indicador luminosos modo ECO
3. Indicador luminoso modo Fast Cooling
4. Indicador luminoso modo Fast Freezing
5. Icono táctil Frigorífico
6. Icono táctil Congelador
7. Icono táctil Fresh Zone
8. Icono luminoso Vegetables
9. Icono luminoso Fruit
10. Icono luminoso Chill
11. Icono táctil selección Modo
12. Icono táctil OK/ Bloqueo niños

## Ajuste de funciones

- Cuando el sistema de refrigeración se conecta a la red eléctrica por primera vez, todos los indicadores e iconos de la pantalla se iluminan durante 5 segundos.
- Cuando todas las puertas estén cerradas, y pasan 3 minutos sin que realice ninguna operación, la pantalla se apagará automáticamente.
- La pantalla se volverá a encender cuando abra alguna puerta o pulse alguno de los iconos táctiles.
- Los iconos táctiles únicamente funcionarán cuando no estén bloqueados y aparezcan iluminados en la pantalla.

## 1. Funciones

### 1.1. Ajuste de la temperatura

#### 1. Ajuste de la temperatura del compartimento frigorífico

- Pulse el icono «Fridge» para ajustar la temperatura del compartimento frigorífico.
- Cuando haya seleccionado la temperatura que desee, pulse el icono «OK» durante 5 segundos para confirmar el ajuste (también puede esperar 5 segundos sin realizar ninguna operación).

NOTA: En este momento, la temperatura dejará de parpadear.

- Los ciclos de ajuste de la temperatura del frigorífico son los siguientes:  
5 °C → 6 °C → 7 °C → 8 °C → OF → 2 °C → 3 °C → 4 °C → 5 °C
- «OF» significa que el compartimento frigorífico dejará de enfriar.

AVISO: Asegúrese de sacar todos los alimentos del compartimento del frigorífico antes de ajustar la temperatura a OF.

#### 2. Ajuste de la temperatura del congelador

- Pulse el icono «Freezer» para ajustar la temperatura del congelador.
- Cuando haya seleccionado la temperatura que desee, pulse el icono «OK» durante 5 segundos para confirmar el ajuste (también puede esperar 5 segundos sin realizar ninguna operación).

NOTA: En este momento, la temperatura dejará de parpadear.

- El ciclo del ajuste de la temperatura del congelador es el siguiente: -18 °C → -17 °C → -16 °C → -24 °C → -23 °C → -22 °C → -21 °C → -20 °C → -19 °C → -18 °C

#### 3. Ajuste de la temperatura del compartimento Fresh Zone

- Pulse el icono «Fresh Zone» para ajustar la temperatura de dicho compartimento.
- Cuando haya seleccionado la temperatura que desee, pulse el icono «OK» durante 5 segundos para confirmar el ajuste (también puede esperar 5 segundos sin realizar ninguna operación).

NOTA: En este momento, el indicador luminoso correspondiente dejará de parpadear.

## ESPAÑOL

- El ciclo de ajuste de los modos del compartimento Fresh Zone son los siguientes: «Vegetables» (Verduras) → «Fruits» (Frutas) → «Chill» (Carne o pescado) → «Vegetables» (Verduras).
- Cuando el ajuste de la temperatura del compartimento frigorífico sea OF, el modo Fresh Zone se desactivará.

AVISO: No podrá pulsar el icono «Fresh Zone» cuando el ajuste de la temperatura del compartimento frigorífico sea OF.

### 1.2. Modo ECO

- Cuando el modo ECO esté activado, la temperatura del compartimento frigorífico será de 5 °C, y la del congelador, de -18 °C. Esto garantiza que los alimentos se conservarán de manera adecuada y que el frigorífico funcionará con una eficacia y un rendimiento óptimos.

#### Activar el modo ECO

- Pulse el icono «Function» hasta que el indicador del modo ECO comience a parpadear. Para confirmar el ajuste, pulse el icono «OK» antes de que pasen 5 segundos, o espere 5 segundos sin realizar ninguna operación. Cuando el ajuste esté confirmado, el indicador luminoso del modo ECO se mantendrá fijo.

#### Desactivar el modo ECO

- Cuando el modo ECO esté activado, pulse el icono «Function» hasta que el indicador del modo ECO comience a parpadear. Para confirmar el ajuste, pulse el icono «OK» antes de que pasen 5 segundos, o espere 5 segundos sin realizar ninguna operación. Cuando haya desactivado el modo ECO, el indicador luminoso correspondiente se apagará.

AVISOS:

- Si el modo ECO está activado, la primera vez que pulse el icono «Fridge» o «Freezer» no podrá ajustar la temperatura del compartimento frigorífico ni del congelador (sonará un pitido para indicarle que esta operación no es posible). Tendrá que pulsar estos iconos una segunda vez (sin que hayan pasado más de 10 segundos desde la primera pulsación) para desactivar el modo ECO y poder así ajustar la temperatura.
- Cuando el modo Fast Freezing o Fast Cooling esté activado, se desactivará el modo ECO automáticamente.

### 1.3. Modo Fast Cooling

- Cuando el modo Fast Cooling esté activado, la temperatura del compartimento frigorífico será de 2 °C. Esto hará que los alimentos se enfríen más rápidamente. El modo Fast Cooling permite conservar el sabor, la frescura y el valor nutricional de los alimentos.

AVISO: Este modo se desactivará automáticamente pasadas 8 horas desde su activación.

### Activar el modo Fast Cooling

- Pulse el icono «Function» hasta que el indicador del modo Fast Cooling comience a parpadear. Para confirmar el ajuste, pulse el icono «OK» antes de que pasen 5 segundos, o espere 5 segundos sin realizar ninguna operación. Cuando el ajuste esté confirmado, el indicador luminoso del modo Fast Cooling se mantendrá fijo.

### Desactivar el modo Fast Cooling

- Este modo se desactivará automáticamente pasadas 8 horas desde su activación.
- Cuando el modo Fast Cooling esté activado, pulse el icono «Function» hasta que el indicador del modo Fast Cooling comience a parpadear. Para confirmar el ajuste, pulse el icono «OK» antes de que pasen 5 segundos, o espere 5 segundos sin realizar ninguna operación. Cuando haya desactivado este modo, el indicador luminoso correspondiente se apagará.
- Si el modo Fast Cooling está activado, la primera vez que pulse el icono «Fridge» no podrá ajustar la temperatura del compartimento frigorífico (sonará un pitido para indicarle que esta operación no es posible). Tendrá que pulsar este icono una segunda vez (sin que hayan pasado más de 10 segundos desde la primera pulsación) para desactivar el modo Fast Cooling y poder así ajustar la temperatura.

AVISO: Si activa el modo ECO, se desactivará el modo Fast Cooling automáticamente.

### 1.4. Modo Fast Freezing

- Cuando active el modo Fast Freezing, la temperatura del congelador descenderá hasta los -32 °C. Este modo se desactivará automáticamente pasadas 26 horas desde su activación. El modo Fast Freezing garantiza que los alimentos conservarán su frescura y no perderán nutrientes.

### Activar el modo Fast Freezing

- Pulse el icono «Function» hasta que el indicador del modo Fast Freezing comience a parpadear. Para confirmar el ajuste, pulse el icono «OK» antes de que pasen 5 segundos, o espere 5 segundos sin realizar ninguna operación. Cuando el ajuste esté confirmado, el indicador luminoso del modo Fast Freezing se mantendrá fijo.

### Desactivar el modo Fast Freezing

- Este modo se desactivará automáticamente pasadas 26 horas desde su activación.
- Cuando el modo Fast Freezing esté activado, pulse el icono «Function» hasta que el indicador del modo Fast Freezing comience a parpadear. Para confirmar el ajuste, pulse el icono «OK» antes de que pasen 5 segundos, o espere 5 segundos sin realizar ninguna operación. Cuando haya desactivado este modo, el indicador luminoso correspondiente se apagará.
- Si el modo Fast Freezing está activado, la primera vez que pulse el icono «Freezer» no podrá ajustar la temperatura del congelador (sonará un pitido para indicarle que esta

## ESPAÑOL

operación no es posible). Tendrá que pulsar este icono una segunda vez (sin que hayan pasado más de 10 segundos desde la primera pulsación) para desactivar el modo Fast Freezing y poder así ajustar la temperatura.

AVISO: Si activa el modo ECO, se desactivará el modo Fast Freezing automáticamente.

### 1.5. Función Bloqueo para niños

- Para activar el Bloqueo para niños, pulse el icono "OK" durante 3 segundos.
- Para desactivar la función Bloqueo para niños, mantenga pulsado el icono «OK» durante 3 segundos.

AVISO:

- Cuando active la función Bloqueo para niños, no podrá modificar la temperatura, ni activar ningún modo ni función adicional.

Si pasan 15 segundos sin que realice ninguna operación, la función Bloqueo para niños se activará automáticamente.

### 1.6. Aviso de puerta abierta

- Si deja la puerta del frigorífico abierta más de 3 minutos, sonará un aviso; para detenerlo, pulse cualquier icono táctil. Si pasados 3 minutos la puerta sigue abierta, volverá a sonar el aviso. Este no dejará de sonar hasta que se cierre la puerta.

### 1.7. Función de memoria

- Si se produce un corte de electricidad, el frigorífico conservará las funciones establecidas antes del corte y las restaurará cuando se restablezca el suministro eléctrico.

### 1.8. Puesta en marcha retrasada por seguridad

- Si se produce un corte de electricidad que dura menos de 5 minutos, el compresor del frigorífico no se pondrá en marcha inmediatamente después de encenderse para evitar que se dañe.

### 1.9. Aviso de sobrecalentamiento (solo tras un corte de electricidad)

- Cuando el frigorífico vuelva a encenderse, si la temperatura del sensor del congelador es superior a  $-10^{\circ}\text{C}$ , el icono táctil correspondiente y la temperatura parpadeará.
- Puede consultar la temperatura del congelador pulsando cualquier icono táctil.

NOTA: La pantalla dejará de mostrar la temperatura del congelador cuando pasen 10 segundos o si pulsa de nuevo cualquier icono táctil.

### 1.10. Aviso de avería

- Los códigos de error aparecen en la pantalla, esto significa que se ha producido una avería en el frigorífico. Contacte con el Servicio de Asistencia Técnica Oficial de Cecotec.

- A continuación, se detallan:

Tipo de error	Visualización
Avería del sensor del frigorífico.	El icono de la zona de temperatura del frigorífico correspondiente se ilumina y el área digital muestra "E0".
Avería del sensor de ambiente variable.	El icono de la zona de temperatura del frigorífico correspondiente se enciende y el área digital muestra "Eb".
Avería del sensor del congelador.	El icono de la zona de temperatura del congelador correspondiente se enciende y el área digital muestra "E0".
Avería en el sensor del evaporador.	El icono de la zona de temperatura del congelador correspondiente se enciende, y el área digital muestra "E1".
Avería del sensor de temperatura ambiente.	El área digital muestra "EH"
Fallo de comunicación.	El área digital muestra "EC".
Avería del sensor del congelador y al mismo tiempo del sensor del evaporador.	El icono de la zona de temperatura del congelador correspondiente se enciende, y el área digital muestra "E2".

### 1.11. Desactivar de forma manual el elemento calefactor

 **ADVERTENCIA:** Esta función es un test de muestreo que sólo debe ser realizado por un técnico cualificado.

- Mantenga pulsados los iconos «Fresh Zone» y «Fridge» durante 3 segundos para entrar en el programa «Special Program Working State». Una vez dentro, en la pantalla parpadearán las letras «Sd». Dos segundos después, se mostrará el ajuste actual del programa.
- A continuación, pulse el icono «Fridge» o «Freezer» para activar el programa. Cuando lo haga, en la pantalla parpadeará la palabra «on». Espere 5 segundos sin realizar ninguna operación para que se confirme el ajuste automáticamente. Pasado este tiempo, el frigorífico saldrá de ese programa.
- Mantenga pulsados los iconos «Fridge» y «Function» durante 3 segundos para acceder al ajuste del elemento calefactor. Por defecto, estará activo (aparecerá la palabra «on» en la

## ESPAÑOL

pantalla). Pulse el icono «Fridge» para pasar de 1 (ON/activo) a 0 (OFF/desactivado). Cuando el elemento calefactor esté desactivado, también lo estará la función Anticondensación.

NOTA: El frigorífico no recordará esta operación, por lo que, cuando el sistema del frigorífico vuelva a iniciarse, el elemento calefactor volverá a estar activado.

## 5. INSTRUCCIONES PARA EL ALMACENAMIENTO DE ALIMENTOS

### Ubicación de los alimentos

- Debido a la circulación de aire frío en el frigorífico, la temperatura de cada zona es diferente. Debe tener esto en cuenta a la hora de colocar los alimentos.
- El compartimento de refrigeración es adecuado para el almacenamiento de alimentos que no necesitan ser congelados, alimentos cocinados, cerveza, huevos, algunos condimentos que necesitan conservación en frío, leche, zumo de frutas, etc. El cajón para frutas y verduras es el mejor lugar para conservar las frutas y las verduras.
- El congelador es adecuado para almacenar helados, alimentos congelados y alimentos que deben conservarse durante mucho tiempo.

### Uso del compartimento de refrigeración

- Ajuste la temperatura del compartimento de almacenamiento de alimentos frescos entre 2°C ~ 8°C, y almacene los alimentos destinados a un almacenamiento a corto plazo, o para ser consumidos en cualquier momento en el compartimento de alimentos frescos.
- Estante de la nevera: Cuando quite el estante, levántelo primero y luego sáquelo. Mantenga la pestaña trasera del estante hacia arriba, para evitar que los alimentos entren en contacto con la pared del revestimiento. Al sacar o colocar el estante, sujételo firmemente y manipúlelo con cuidado para evitar daños.
- Cajón para frutas y verduras: Extraiga el cajón de verduras para acceder a los alimentos. Después de utilizar o limpiar la tapa del cajón de verduras, asegúrese de volver a colocarla en el cajón para que la temperatura interna del cajón no se vea afectada.

### Consejos para el almacenamiento de alimentos

- Limpie y seque los alimentos completamente antes de almacenarlos en el frigorífico. Antes de introducir los alimentos en el frigorífico, es aconsejable guardarlos en un recipiente o envase hermético, para evitar la evaporación del agua y así mantener las frutas y verduras frescas, por un lado, y evitar la aparición de olores, por otro.
- No introduzca demasiada comida o comida muy pesada en el frigorífico. Mantenga un espacio suficiente entre los alimentos; si están demasiado cerca, bloquearán el flujo de aire frío, lo que tendrá consecuencias sobre el efecto de refrigeración. Al guardar los alimentos en el frigorífico, no los pegue a ninguna pared para evitar que se congelen.



- Los alimentos deben almacenarse por categorías, colocando los que se consumen a diario delante de la estantería, para acortar el tiempo de apertura de la puerta y evitar que se estropeen por caducidad.

### **Consejos para ahorrar energía**

Deje que la comida caliente se enfríe hasta alcanzar la temperatura ambiente antes de introducirla en el frigorífico. Coloque los alimentos congelados en el compartimento de refrigeración para que se descongelen. Los alimentos congelados ayudan a enfriar los frescos, lo que supone un ahorro de energía.

### **Almacenamiento de frutas y verduras**

1. Almacene las frutas y las verduras en el cajón destinado para ello, así mantendrán la humedad y la frescura.
2. Almacene las verduras en sentido contrario al de crecimiento, ya que esto hará que duren frescas durante más tiempo.
3. Almacene los rábanos con las hojas cortadas, para evitar que estas absorban los nutrientes.
4. No almacene tomates que no estén maduros; si lo hace, perderán frescura. No almacene plátanos, piña, melón, papaya ni ninguna fruta tropical similar durante mucho tiempo en el frigorífico, ya que, al refrigerarlas, su metabolismo se acelerará y se echarán a perder.
5. Los tubérculos como la calabaza, las patatas, los boniatos, el ajo, el jengibre y la cebolla no necesitan conservación en frío.

### **Uso del compartimento Fresh Zone**

- El compartimento Fresh Zone de este frigorífico es un cajón para almacenar alimentos frescos. Puede seleccionar el modo que desee para este compartimento dependiendo del tipo de alimentos que almacene en su interior.
- Los modos son:
  1. El modo «Vegetables», el compartimento Fresh Zone mantendrá la temperatura y humedad adecuadas de las verduras, lo que prolongará su conservación.
  2. El modo «Fruits» hará lo mismo con las frutas.
  3. El modo «Chill», el compartimento Fresh Zone adoptará la temperatura adecuada para almacenar carne o pescado.

### **Uso del congelador**

- Almacene los alimentos que desee conservar durante un periodo largo de tiempo en los cajones del congelador, cuya temperatura es inferior a -18 °C.
- Corte el pescado y la carne de gran tamaño en trozos pequeños e introdúzcalos en bolsas de congelación antes de colocarlos en los cajones.

### Consejos para almacenar alimentos

- Deje que la comida caliente se enfríe hasta alcanzar la temperatura ambiente antes de introducirla en el congelador.
- No coloque líquidos en recipientes de vidrio o enlatados en el congelador; si lo hace, podrían explotar.
- Divida la comida en porciones pequeñas.
- Es mejor envasar los alimentos antes de congelarlos. Asegúrese de que el envase que vaya a utilizar este seco.
- Debe envasar o cubrir los alimentos con materiales resistentes, no tóxicos, no contaminantes, sin sabor e impermeables al aire y al agua, para evitar la contaminación cruzada y la transferencia de olores.
- No coloque demasiados alimentos para congelar al mismo tiempo.
- Evite que los alimentos que acaba de meter en el congelador entren en contacto con los que ya están completamente congelados para evitar que se congelen juntos.

### Consejos para almacenar alimentos congelados

1. Coloque juntos los alimentos que sean del mismo tipo, para reducir el tiempo de apertura de la puerta al mínimo.
2. Conserve cada alimento congelado durante el periodo que se indique en su envase.
3. Si compra alimentos congelados, colóquelos en el congelador a la mayor brevedad posible, antes de que comiencen a descongelarse.
4. Saque únicamente los alimentos que quiere descongelar. Una vez los alimentos se hayan descongelado, no vuelva a congelarlos a menos que los haya cocinado. De lo contrario, su calidad se verá afectada.

 Para conservar mejor los alimentos, tenga en cuenta la temperatura de cada compartimento.

### Consejos para almacenar alimentos

- No introduzca en el frigorífico alimentos que no necesitan conservarse en frío.
- Ejemplos de alimentos que no son aptos para la congelación: huevos crudos y huevos duros: la cáscara del huevo crudo se romperá y la clara del huevo duro se endurecerá. Verduras crudas, patatas crudas, productos lácteos, aliños para ensalada, legumbres, tofu, etc.
- Ejemplos de alimentos que no deben conservarse en el frigorífico: frutas tropicales como el plátano, el melón, la piña o la papaya. Esto se debe a que, si se refrigeran, seguirán madurando y se acabarán deteriorando. Sin embargo, puede meterlas en el frigorífico un poco antes de consumirlas.
- Alimentos que no requieren conservación en frío: la patata, la calabaza, la cebolla, el ajo, etc.

**Tiempo de almacenamiento**

- El tiempo de conservación varía en función de la frescura de los alimentos antes de su almacenamiento y de las condiciones del frigorífico.
- Los tiempos que se indican en este apartado son aproximados. Consuma los alimentos lo antes posible y tenga en cuenta su fecha de consumo preferente.

NOTA: El aumento de la temperatura de los alimentos congelados puede reducir su tiempo de conservación.

**6. LIMPIEZA Y MANTENIMIENTO**

Si no va a utilizar el frigorífico durante un periodo largo de tiempo:

- Apague el frigorífico y desconecte el enchufe de la toma de corriente.
- Retire toda la comida.
- Limpie y seque el interior por completo. Para evitar que se forme moho u olores desagradables, deje la puerta ligeramente abierta: bloquéela para que quede abierta o retírela si fuera necesario.
- Almacene el dispositivo en un lugar ventilado y seco, alejado de fuentes de calor; coloque el electrodoméstico con cuidado y no coloque objetos pesados sobre el mismo.
- La unidad no debe encontrarse al alcance de los niños, para evitar que jueguen con ella.
- Antes de realizar la limpieza, desenchufe la clavija de alimentación; no enchufe ni desenchufe la clavija con la mano mojada, ya que existe riesgo de sufrir una descarga eléctrica y lesiones. No derrame agua directamente sobre el frigorífico, para evitar oxidación, fugas de electricidad y accidentes. No introduzca las manos en el fondo del frigorífico, ya que podría arañarse con las esquinas metálicas afiladas.

**Limpieza interna y externa**

- Los restos de comida en el frigorífico pueden producir olores indeseados, por lo que debe limpiar el frigorífico regularmente. El compartimento de refrigeración debe limpiarse una vez al mes.
- Retire todos los estantes, el cajón de frutas y verduras, etc., y límpielos con un paño suave o una esponja humedecida en agua tibia o detergente neutro.
- Limpie a menudo el polvo que se acumula en el panel trasero y en las placas laterales del frigorífico.
- Después de usar detergente, asegúrese de enjuagarlo con agua limpia, y luego séquelo con un paño.
- No utilice cepillos de cerdas, cepillos de alambre de acero, detergente, jabón en polvo, detergente alcalino, bencina, gasolina, ácido, agua caliente ni otros elementos corrosivos para limpiar la superficie del frigorífico, la junta de la puerta, las piezas decorativas de plástico, etc., para evitar daños.

## ESPAÑOL

- Seque con cuidado la junta de la puerta y limpie la ranura con un palillo de madera envuelto con algodón. Tras la limpieza, fije las cuatro esquinas de la junta de la puerta y, a continuación, introdúzcala poco a poco en la ranura de la puerta.

### **Limpieza y mantenimiento**

- No utilice ningún material abrasivo o producto corrosivo para limpiar el frigorífico.
- Seque con cuidado la junta de la puerta y limpie la ranura con un palillo de madera envuelto con algodón. Para colocar la junta de nuevo tras limpiarla, primero fije las cuatro esquinas y, a continuación, introdúzcala poco a poco en la ranura.
- Este frigorífico incluye una función de descongelación automática, por lo que no es necesario descongelarlo manualmente.
- El frigorífico utiliza una luz LED que se caracteriza por su bajo consumo de energía y su larga vida útil. En caso de cualquier fallo o anomalía, póngase en contacto con el Servicio de Asistencia Técnica Oficial de Cecotec.

AVISO: Es recomendable que, una vez puesto en marcha, lo utilice de forma continuada. Parar el funcionamiento del frigorífico podría afectar a su vida útil.

### **Comprobación de seguridad tras el mantenimiento**

- Compruebe que el cable de alimentación no esté roto o dañado.
- Compruebe que el enchufe esté correctamente insertado en la toma de corriente.
- Compruebe que el enchufe no se sobrecaliente.



Nota: En caso de que el cable de alimentación y el enchufe estén dañados o contengan polvo, pueden producirse descargas eléctricas e incendios. Si se produce alguna anomalía, desconecte el enchufe y póngase en contacto con el Servicio de Asistencia Oficial Técnica de Cecotec.

### **Sustitución de la bombilla**

- El frigorífico utiliza una luz LED que se caracteriza por su bajo consumo de energía y su larga vida útil. En caso de cualquier anomalía, póngase en contacto con el servicio técnico. Las lámparas o cualquier otra pieza del aparato sólo pueden ser reemplazadas por el fabricante.
- Nivel de eficiencia energética: G

### **Retirar estantes**

Para proceder con la retirada de los estantes, siga los siguientes pasos:

1. Sostenga los estantes de la puerta con ambas manos y empújelos hacia arriba.
2. Sujete un extremo del estante y levántelo mientras tira de él hacia fuera.

AVISO: Cuando no vaya a utilizar el frigorífico durante más de una semana o vaya a transportarlo, límpielo con agua y séquelo bien. Asegúrese de retirar todos los alimentos de su interior y de desconectarlo de la red eléctrica.

## 7. RESOLUCIÓN DE PROBLEMAS

Si se produce alguna de las siguientes averías, intente solucionarlas usted mismo antes de contactar con el Servicio de Asistencia Técnica Oficial de Cecotec.

Problema	Posibles causas	Posibles soluciones
El frigorífico no refrigera.	<ul style="list-style-type: none"> <li>- No está enchufado a la red eléctrica</li> <li>- Los disyuntores o los fusibles están dañados.</li> <li>- No hay electricidad.</li> </ul>	<ul style="list-style-type: none"> <li>- Conéctelo de nuevo a la red eléctrica.</li> <li>- Abra la puerta y compruebe que la luz se enciende.</li> </ul>
Ruido inusual.	<ul style="list-style-type: none"> <li>- El frigorífico no está nivelado.</li> <li>- El frigorífico está en contacto con la pared.</li> </ul>	<ul style="list-style-type: none"> <li>- Ajuste las patas del frigorífico.</li> <li>- Separe el frigorífico de la pared.</li> </ul>
La refrigeración es insuficiente.	<ul style="list-style-type: none"> <li>- La comida introducida está caliente o hay demasiada cantidad.</li> <li>- Abre la puerta con demasiada frecuencia.</li> <li>- La junta de la puerta tiene objetos que no permiten cerrarla completamente.</li> <li>- El frigorífico recibe luz solar directa o está cerca de una fuente de calor.</li> <li>- El lugar en el que está colocado el frigorífico no está bien ventilado.</li> <li>- La temperatura seleccionada es demasiado alta.</li> </ul>	<ul style="list-style-type: none"> <li>- Introduzca la comida en el frigorífico cuando esté a temperatura ambiente.</li> <li>- Mantenga la puerta cerrada.</li> <li>- Retire el frigorífico de la fuente de calor.</li> <li>- Ventile la habitación.</li> <li>- Seleccione una temperatura adecuada.</li> </ul>

## ESPAÑOL





El frigorífico desprende olores desagradables.	<ul style="list-style-type: none"><li>- Hay comida en mal estado en el interior.</li><li>- Limpie el frigorífico.</li><li>- Ha introducido comida con olores fuertes.</li></ul>	<ul style="list-style-type: none"><li>- Deseche la comida que está en mal estado.</li><li>- Limpie el frigorífico.</li><li>- Envase los alimentos con olores fuertes.</li></ul>
Los iconos táctiles no funcionan.	<ul style="list-style-type: none"><li>- Compruebe que la función Bloqueo para niños no esté activada.</li></ul>	<ul style="list-style-type: none"><li>- Mantenga pulsado el icono «OK» durante 3 segundos para desactivar la función Bloqueo para niños. Para más información, consulte el apartado «Función Bloqueo para niños».</li></ul>
La temperatura del congelador parpadea en la pantalla.	<ul style="list-style-type: none"><li>- Compruebe si se ha producido un corte de electricidad.</li></ul>	<ul style="list-style-type: none"><li>- Pulse cualquier icono para que desaparezca el aviso de sobrecalentamiento (para más información, consulte la sección «Aviso de sobrecalentamiento»). Compruebe si los alimentos del compartimento frigorífico y del congelador se han echado a perder.</li></ul>

### Nota:

- Si ninguna de estas situaciones coincide con su problema, no intente desmontar ni reparar el frigorífico usted mismo. Todas las reparaciones deben ser llevadas a cabo por personal cualificado. Póngase en contacto con el Servicio de Asistencia Técnica Oficial de Cecotec.
- Las reparaciones únicamente deben ser realizadas por personal cualificado. Además, únicamente se deben utilizar piezas de repuesto originales.

## 8. ESPECIFICACIONES TÉCNICAS

Puede acceder a la base de datos de productos donde se almacena la información de su modelo escaneando el código QR de su modelo (también se encuentra en la etiqueta energética).

Producto	Bolero CoolMarket Combi F2D 400 Inox E	Bolero CoolMarket Combi F2D 400 Dark E	Bolero CoolMarket Combi F2D 400 White Glass E	Bolero CoolMarket Combi F2D 400 Grey Glass E	Bolero CoolMarket Combi F2D 400 Black Glass E
Referencia	02085	02086	02087	02088	02089
Código QR					
Voltaje nominal	220-240 V~				
Frecuencia nominal	50/60 Hz				
Corriente nominal	1.3 A				
Clase climática	SN/N/ST/T(*)				
Refrigerante	R600a/63g				
Aislante	Ciclopentano				

(\*) Frigorífico destinado a utilizarse a temperaturas ambiente de entre 10°C y 43°C.

Este producto contiene una fuente luminosa de eficiencia energética G.

Las especificaciones técnicas pueden cambiar sin notificación previa para mejorar la calidad del producto.

Fabricado en China | Diseñado en España

## 9. RECICLAJE DE APARATOS ELÉCTRICOS Y ELECTRÓNICOS



Este símbolo indica que, de acuerdo con las normativas aplicables, el producto y/o la batería deberán desecharse de manera independiente de los residuos domésticos. Cuando este producto alcance el final de su vida útil, deberás extraer las pilas/baterías/acumuladores y llevarlo a un punto de recogida designado por las autoridades locales.

Para obtener información detallada acerca de la forma más adecuada de desechar sus aparatos eléctricos y electrónicos y/o las correspondientes baterías, el consumidor deberá contactar con las autoridades locales.

El cumplimiento de las pautas anteriores ayudará a proteger el medio ambiente.

## 10. GARANTÍA Y SAT

Cecotec responderá ante el usuario o consumidor final de cualquier falta de conformidad que exista en el momento de la entrega del producto en los términos, condiciones y plazos que establece la normativa aplicable.

Se recomienda que las reparaciones se efectúen por personal especializado.

Si detecta una incidencia con el producto o tiene alguna consulta, póngase en contacto con el Servicio de Asistencia Técnica oficial de Cecotec a través del número de teléfono +34 96 321 07 28.

## 11. COPYRIGHT

Los derechos de propiedad intelectual sobre los textos de este manual pertenecen a CECOTEC INNOVACIONES, S.L. Quedan reservados todos los derechos. El contenido de esta publicación no podrá, ni en parte ni en su totalidad, reproducirse, almacenarse en un sistema de recuperación, transmitirse o distribuirse por ningún medio (electrónico, mecánico, fotocopia, grabación o similar) sin la previa autorización de CECOTEC INNOVACIONES, S.L.



## 1. PARTS AND COMPONENTS

Fig. 1

No.	Description
1	Refrigerator compartment shelves
2	Door shelves
3	Crisper drawer
4	Crisper drawer cover
5	Fresh Zone compartment
6	Top freezer drawer
7	Middle and bottom freezer drawers
8	Adjustable feet

### NOTE:

The graphics in this manual are schematic representations and may not exactly match the product.

## 2. BEFORE USE

- This appliance is packaged in a way as to protect it during transport. Take the appliance out of its box and remove all packaging materials. You can keep the original box and other packaging elements in a safe place. This will help you prevent damage to the machine when transporting it in the future. In case the original packaging is disposed of, make sure all packaging materials are recycled accordingly.
- Make sure all parts and components are included and in good conditions. If there is any piece missing or in bad conditions, contact the official Cecotec Technical Support Service immediately.

### Box content

- Refrigerator
- Instruction manual

### 3. PRODUCT INSTALLATION

#### Location

##### 1. Ventilation

- The location you choose to install the refrigerator should be well ventilated. Do not place the refrigerator near heat sources, like a hob, and avoid direct sunlight to ensure the cooling effect and save on energy consumption.
- Do not place the refrigerator in a damp place to avoid rust or loss of power.
- The result of dividing the amount of cooling capacity of the refrigerator by the total space of the room in which the refrigerator is installed must be less than  $1 \text{ m}^3 \text{ (space)} / 8 \text{ g}$  (refrigerant).

Note: the amount of refrigerant used by the refrigerator is specified on the rating plate.

##### 2. Heat dissipation space

- During operation, the refrigerator releases heat into the environment. Therefore, you should leave at least 30 mm of free space at the top, more than 100 mm on both sides, and more than 50 mm at the rear of the refrigerator. Fig. 2

Note: figure 2 only shows the space occupied by the appliance.

##### 3. Flat surface

- Place the refrigerator on a solid, flat surface to keep it stable, otherwise vibrations and noises will occur.
- When the refrigerator is placed on a carpet, straw mat, or polyvinyl chloride, solid support plates should be placed underneath the refrigerator to avoid colour change due to heat dissipation.



The place where the refrigerator is placed must be well ventilated.

#### Preparation

##### 1. Waiting time

- Once the refrigerator is properly installed and cleaned, do not switch it on immediately. Wait at least one hour before switching it on to ensure normal operation.

##### 2. Cleaning

- Check that all refrigerator accessories are securely in place and wipe the inside with a soft cloth.

##### 3. Connecting the refrigerator to the mains power supply

- Connect the plug into a power socket to switch on the compressor. After one hour, open the freezer door. If the temperature has clearly dropped, the cooling system is operating normally.

#### 4. Food storage

- When the refrigerator has been in operation for a considerable period of time, you can adjust the internal temperature.
  - Once the refrigerator has cooled down completely, put in the food. It will take 2 to 3 hours for the food to cool down.
  - In summer, when the temperature is high, it may take more than 4 hours for food to cool down completely (try to open the refrigerator door as rarely as possible).
5. **If the refrigerator is installed in a wet place, be sure to check if the earth wire and the leakage circuit breaker are working normally.**
- If vibration noises occur due to contact of the refrigerator with the wall or if the wall turns black due to air convection around the compressor, keep the refrigerator further away from the wall.
  - The installation of the refrigerator may cause interference in mobile phones, landline phones, radio receivers, or televisions near the refrigerator, so in this case, keep the refrigerator as far away from these objects as possible.

## 4. OPERATION

The control panel is located on the refrigerator door.

Control panel

Fig. 3

1. Digital temperature indicator
2. ECO mode indicator light
3. Fast Cooling mode indicator light
4. Fast Freezing mode indicator light
5. Fridge icon
6. Freezer icon
7. Fresh Zone icon
8. Vegetables indicator light
9. Fruit indicator light
10. Chill indicator light
11. Mode selection icon
12. OK/Child lock icon

#### Function settings

- When the cooling system is connected to the mains for the first time, all indicator lights and icons on the display will light up for 5 seconds.

## ENGLISH

- When all doors are closed, and 3 minutes pass without any operation being performed, the display will automatically switch off.
- The display will turn on again when you open a door or press one of the icons.
- The icons shall only work when they are not locked and are illuminated on the display.

### 1. Functions

#### 1.1. Temperature settings

##### 1. Setting the refrigerator compartment temperature

- Press the Fridge icon to set the refrigerator compartment temperature.
- When you have selected the desired temperature, press the OK icon for 5 seconds to confirm the setting (you can also wait 5 seconds without performing any operation).

NOTE: at this point, the temperature indicator will stop flashing.

- The temperature setting cycles of the refrigerator compartment are:  
5 °C → 6 °C → 7 °C → 8 °C → OF → 2 °C → 3 °C → 4 °C → 5 °C
- "OF" means that the refrigerator compartment will stop cooling.

NOTE: make sure you remove all the food from the refrigerator compartment before setting the temperature to OF.

##### 2. Setting the freezer compartment temperature

- Press the Freezer icon to set the freezer compartment temperature.
- When you have selected the desired temperature, press the OK icon for 5 seconds to confirm the setting (you can also wait 5 seconds without performing any operation).

NOTE: at this point, the temperature indicator will stop flashing.

- The freezer temperature setting cycle is as follows: -18 °C → -17 °C → -16 °C → -24 °C → -23 °C → -22 °C → -21 °C → -20 °C → -19 °C → -18 °C

##### 3. Setting the Fresh Zone compartment temperature

- Press the Fresh Zone icon to set the temperature of that compartment.
- When you have selected the desired temperature, press the OK icon for 5 seconds to confirm the setting (you can also wait 5 seconds without performing any operation).

NOTE: at this point, the corresponding indicator light will stop flashing.

- The setting cycle of the Fresh Zone compartment modes are as follows: Vegetables → Fruits → Chill (fish or meat) → Vegetables
- When the temperature setting of the refrigerator compartment is OFF, the Fresh Zone mode will be deactivated.

NOTE: you will not be able to press the Fresh Zone icon when the temperature setting of the refrigerator compartment is OFF.

## 1.2. ECO mode

- When this mode is activated, the refrigerator compartment temperature will be 5 °C, and the freezer compartment temperature will be -18 °C. This ensures that food is properly preserved, and that the refrigerator operates with optimum efficiency and performance.

### Activating the ECO mode

- Press the Function icon until the ECO mode indicator light starts flashing. To confirm the setting, press the OK icon within 5 seconds, or wait 5 seconds without performing any operation. When the setting is confirmed, the ECO mode indicator light will remain steady.

### Deactivating the ECO mode

- When ECO mode is activated, press the Function icon until the ECO mode indicator light starts flashing. To confirm the setting, press the OK icon within 5 seconds, or wait 5 seconds without performing any operation. When you have deactivated the ECO mode, the corresponding indicator light will switch off.

#### NOTE:

- If the ECO mode is activated, the first time you press the Fridge or Freezer icons, you will not be able to set the temperature of the refrigerator or freezer compartment (a beep will sound to indicate that this operation is not possible). You will have to press these icons a second time (within 10 seconds of the first press) to deactivate ECO mode and therefore be able to adjust the temperature.
- When Fast Freezing or Fast Cooling mode is activated, ECO mode will be deactivated automatically.

## 1.3. Fast Cooling mode

- When this mode is activated, the refrigerator compartment temperature will be 2 °C. This will cause the food to cool more quickly. Fast Cooling mode preserves the taste, freshness, and nutritional value of food.

NOTE: this mode will be automatically deactivated after 8 hours from its activation.

### Activating the Fast Cooling mode

- Press the Function icon until the Fast Cooling mode indicator light starts flashing. To confirm the setting, press the OK icon within 5 seconds, or wait 5 seconds without performing any operation. When the setting is confirmed, the Fast Cooling mode indicator light will remain steady.

### Deactivating the Fast Cooling mode

- This mode will be automatically deactivated after 8 hours from its activation.
- When Fast Cooling mode is activated, press the Function icon until the Fast Cooling mode indicator light starts flashing. To confirm the setting, press the OK icon within 5 seconds, or wait 5 seconds without performing any operation. When you have deactivated this mode, the corresponding indicator light will switch off.

## ENGLISH

- If the Fast Cooling mode is activated, the first time you press the Fridge icon, you will not be able to set the temperature of the refrigerator compartment (a beep will sound to indicate that this operation is not possible). You will have to press this icon a second time (within 10 seconds of the first press) to deactivate Fast Cooling mode and therefore be able to adjust the temperature.

NOTE: if ECO mode is activated, Fast Cooling mode will be automatically deactivated.

### 1.4. Fast Freezing mode

- When Fast Freezing mode is activated, the freezer temperature will drop to  $-32^{\circ}\text{C}$ . This mode will be automatically deactivated after 26 hours from its activation. The Fast Freezing mode ensures that food retains its freshness and does not lose nutrients.

#### Activating the Fast Freezing mode

- Press the Function icon until the Fast Freezing mode indicator light starts flashing. To confirm the setting, press the OK icon within 5 seconds, or wait 5 seconds without performing any operation. When the setting is confirmed, the Fast Freezing mode indicator light will remain steady.

#### Deactivating the Fast Freezing mode

- This mode will be automatically deactivated after 26 hours from its activation.
- When Fast Freezing mode is activated, press the Function icon until the Fast Freezing mode indicator light starts flashing. To confirm the setting, press the OK icon within 5 seconds, or wait 5 seconds without performing any operation. When you have deactivated this mode, the corresponding indicator light will switch off.
- If the Fast Freezing mode is activated, the first time you press the Freezer icon, you will not be able to set the temperature of the freezer compartment (a beep will sound to indicate that this operation is not possible). You will have to press this icon a second time (within 10 seconds of the first press) to deactivate Fast Freezing mode and therefore be able to adjust the temperature.

NOTE: if ECO mode is activated, Fast Freezing mode will be automatically deactivated.

### 1.5. Child lock function

- Press and hold the OK/Child lock icon for 3 seconds to activate the child lock.
- Press and hold the OK/Child lock icon for 3 seconds to deactivate the child lock.

NOTE:

- When you activate the Child lock function, you cannot change the temperature or activate any additional modes or functions.

If 15 seconds pass without any operation, the Child lock function will be activated automatically.

**1.6. Open door alarm**

- If the refrigerator door is left open for more than 3 minutes, an alarm will sound; to stop it, press any icon. If the door is still open after 3 minutes, the alarm will sound again. It will not stop beeping until the door is closed.

**1.7. Memory function**

- In the event of a power failure, the refrigerator will save the functions set before the power failure and will activate them when the power is restored.

**1.8. Delayed start-up for safety reasons**

- If there is a power failure lasting less than 5 minutes, the refrigerator compressor will not start immediately after switching on to prevent damage to the compressor.

**1.9. Overheating warning (only after a power failure)**

- When the refrigerator is switched on again, if the freezer sensor temperature is above -10 °C, the corresponding icon and temperature indicator will flash.
- You can check the freezer temperature by pressing any icon.

NOTE: the display will stop showing the freezer temperature after 10 seconds or if you press any icon again.

**1.10. Fault warning**

- Error codes appear on the display, this means that a fault has occurred in the refrigerator, please contact the official Cecotec Technical Support Service.
- They are detailed below:

Type of error	Display
Refrigerator sensor fault	The corresponding refrigerator temperature zone icon lights up and the digital area displays "E0".
Failure of the variable ambient sensor	The corresponding refrigerator temperature zone icon lights up and the digital area shows "Eb".
Freezer sensor fault	The corresponding freezer temperature zone icon lights up and the digital area shows "E0".
Fault in the evaporator sensor	The corresponding freezer temperature zone icon lights up and the digital area shows "E1".

## ENGLISH

Failure of the ambient temperature sensor	The digital area displays "EH".
Communication failure	The digital area displays "EC".
Fault in the freezer sensor and at the same time in the evaporator sensor	The corresponding freezer temperature zone icon lights up and the digital area shows "E2".

### 1.11. Deactivating the heating element manually

 **WARNING:** this function is a sampling test that should only be performed by a qualified technician.

- Press and hold the Fresh Zone and Fridge icons for 3 seconds to enter the "Special Programme Working State" programme. Once inside, the letters "Sd" will flash on the display. Two seconds later, the current programme setting will be displayed.
- Then, press the Fridge or Freezer icons to activate the programme. When you do so, the display will flash the word "on". Wait 5 seconds without performing any operation for the setting to be confirmed automatically. After this time, the refrigerator will exit this programme.
- Press and hold the Fridge and Function icons for 3 seconds to access the heating element setting. By default, it will be active (the word "on" will appear on the display). Press the Fridge icon to change from 1 (ON/active) to 0 (OFF/deactivated). When the heating element is deactivated, the anti-condensation function is also deactivated.

NOTE: the refrigerator will not remember this operation, so when the refrigerator system is restarted, the heating element will be activated again.

## 5. INSTRUCTIONS ON FOOD STORAGE

### Food location

- Due to the circulation of cold air in the refrigerator, the temperature in each zone is different. This should be taken into account when placing the food.
- The refrigerator compartment is suitable to store food that does not need to be frozen, cooked food, beer, eggs, some seasonings that need to be kept cold, milk, fruit juice, etc. The crisper drawer is the best place to store fruit and vegetables.
- The freezer compartment is suitable to store ice cream, frozen foods, and foods that need to be kept for a long time.



**Use of the refrigerator compartment**

- Adjust the temperature of the refrigerator compartment between 2 °C ~ 8 °C, and store food intended for short-term storage, or to be consumed at any time.
- Fridge shelves: when removing the shelves, lift them up first and then pull them out. Keep the rear edge of the shelves upwards, to prevent food from coming into contact with the wall of the liner. When removing or inserting the shelves, hold them firmly and handle them carefully to avoid damage.
- Crisper drawer: remove the crisper drawer to access the food. After using or cleaning the crisper drawer cover, be sure to place it back on the crisper drawer so that its internal temperature is not affected.

**Tips on food storage**

- Clean and dry food completely before storing it in the refrigerator. Before putting food in the refrigerator, it is advisable to store it in an airtight container or container to prevent water evaporation and thus keep fruit and vegetables fresh on the one hand, and to prevent odours on the other.
- Do not put too much or too heavy food in the refrigerator. Leave enough space between the food; if they are too close together, they will block the flow of cold air, which will affect the cooling effect. When storing food in the refrigerator compartment, do not stick it to any wall to prevent it from freezing.
- Food should be stored by category, with those foods that are consumed daily placed in front of the shelf, to shorten the time the door is open and to avoid spoilage due to shelf life.

**Tips on energy saving**

Let hot food cool down to room temperature before putting it in the refrigerator. Place frozen food in the refrigerator compartment to defrost it. Frozen food helps to cool fresh food, which saves energy.

**Storing fruits and vegetables**

1. Store fruit and vegetables in the crisper drawer provided for this purpose, so that they retain moisture and freshness.
2. Store vegetables in the opposite direction of growth, as this will keep them fresh for longer.
3. Store radishes with the leaves cut off, to prevent them from absorbing nutrients.
4. Do not store unripe tomatoes; if you do, they will lose freshness.  
Do not store bananas, pineapple, melon, papaya, or similar tropical fruits for a long time in the refrigerator, as refrigeration will accelerate their metabolism and cause them to spoil.
5. Root vegetables such as pumpkin, potatoes, sweet potatoes, garlic, ginger, and onion do not require cold storage.

## ENGLISH

### Use of the Fresh Zone compartment

- The Fresh Zone compartment of this refrigerator is a drawer for storing fresh food. You can select the desired mode for this compartment depending on the type of food you store inside.
- The modes are:
  1. Vegetables: the Fresh Zone compartment will maintain the right temperature and humidity of the vegetables, which will prolong their shelf life.
  2. Fruits mode will do the same for fruits.
  3. Chill: the Fresh Zone compartment will reach the right temperature for storing meat or fish.

### Use of the freezer compartment

- Store food that you want to keep for a long period of time in the freezer drawers, the temperature of which is below -18 °C.
- Large fish and meat should be cut into small pieces and placed in freezer bags before placing them in the freezer-compartment drawers.

### Tips on food storage

- Let hot food cool down to room temperature before putting it in the freezer compartment.
- Do not place liquids in glass or canned containers in the freezer compartment; if you do, they may explode.
- Divide food into small portions.
- It is best to package food before freezing. Make sure that the container to be used is dry.
- Food should be packaged or covered with durable, non-toxic, non-polluting, tasteless, air- and water-tight materials to prevent cross-contamination and odour transfer.
- Do not place too much food for freezing at the same time.
- Prevent food that has just been put in the freezer from coming into contact with food that is already completely frozen to prevent it from freezing together.

### Tips on storing frozen food

1. Place foods of the same type together to reduce door opening time to a minimum.
2. Keep each frozen food for the period indicated on its packaging.
3. If you buy frozen foods, place them in the freezer as soon as possible, before they start to thaw.
4. Only take out the food you want to defrost. Once food has thawed, do not refreeze it unless you have cooked it. Otherwise, their quality will be affected.

 For best food preservation, consider the temperature of each compartment.

### Tips on food storage

- Do not put food that does not need to be kept cold in the refrigerator.

- Examples of foods that are not suitable for freezing: raw eggs and hard-boiled eggs, since the shell of the raw egg will crack and the white of the hard-boiled egg will harden. Raw vegetables, raw potatoes, dairy products, salad dressings, pulses, tofu, etc.
- Examples of foods that should not be kept in the refrigerator: tropical fruits such as bananas, melon, pineapple, or papaya. This is because, if refrigerated, they will continue to ripen and will eventually deteriorate. However, you can put them in the refrigerator for a short time before consumption.
- Foods that do not require cold storage: potatoes, pumpkin, onions, garlic, etc.

### **Storage time**

- The shelf life varies depending on the freshness of the food before storage and the conditions in the refrigerator.
- The times indicated in this section are approximate. Consume food as soon as possible and take into account the best-before date.

NOTE: increasing the temperature of frozen foods can reduce their shelf life.

## **6. CLEANING AND MAINTENANCE**

If the refrigerator will not be used for a long period of time:

- Turn off the refrigerator and unplug it from the power supply.
- Remove all the food.
- Clean and dry the interior completely. To prevent mould or unpleasant odours, leave the door slightly open: lock it open or remove it if necessary.
- Store the appliance in a ventilated and dry place, away from heat sources; place the appliance carefully and do not place heavy objects on it.
- The unit must be kept out of the reach of children to prevent them from playing with it.
- Before cleaning, disconnect the power plug; do not connect or disconnect the power plug with your hands wet, as there is a risk of electric shock and injury. Do not spill water directly on the refrigerator to avoid rust, electrical leakage, and accidents. Do not reach into the bottom of the refrigerator, as you may get scratched by the sharp metal corners.

### **Cleaning the interior and exterior**

- Food residues in the refrigerator can cause undesired odours, so you should clean the refrigerator regularly. The refrigerator compartment should be cleaned once a month.
- Remove all shelves, the crisper drawer, etc., and clean them with a soft cloth or sponge dampened with warm water or neutral detergent.
- Clean the dust that accumulates on the rear panel and side plates of the refrigerator regularly.
- After using detergent, make sure you rinse it with clean water, and then dry it with a cloth.

## ENGLISH

- Do not use bristle brushes, steel wire brushes, detergent, soap powder, alkaline detergent, benzine, petrol, acid, hot water, or other corrosive elements to clean the refrigerator surface, door gasket, plastic decorative parts, etc. to avoid damage.
- Carefully dry the door gasket and clean the slot with a wooden stick wrapped with cotton. After cleaning, fix the four corners of the door gasket and then gradually push it into the slot in the door.

### Cleaning and maintenance

- Do not use any abrasive materials or corrosive products to clean the refrigerator.
- Carefully dry the door gasket and clean the slot with a wooden stick wrapped with cotton. To refit the gasket after cleaning, first fix the four corners and then push it into the slot a little at a time.
- This refrigerator includes an automatic defrost function, so there is no need to defrost it manually.
- The refrigerator has a LED light with low consumption and a long shelf life. In case of any malfunction or anomaly, contact the official Cecotec Technical Support Service.

NOTE: it is recommended that, once it has been set up, it should be used continuously. Stopping the operation of the refrigerator may affect its lifetime.

### Safety check after maintenance

- Check that the power cable is not broken or damaged.
- Check that the plug is correctly inserted into the socket.
- Check that the plug does not overheat.



Note: if the power cable and plug are damaged or dusty, electric shock and fire may occur. If there is any malfunction, disconnect the cable and contact the official Cecotec Technical Support Service.

### Replacing the light bulb

- The refrigerator has a LED light with low consumption and a long shelf life. In the event of an anomaly, please contact the technical support service. Lights or other parts of the appliance may only be replaced by the manufacturer.
- Energy efficiency level: G

### Removing the shelves

To proceed with the removal of the shelves, follow the steps below:

1. Hold the door shelves with both hands and push them upwards.
2. Hold one end of the shelf and lift it up while pulling it out.

NOTE: when the refrigerator is not to be used for more than a week or is to be transported, clean it with water and dry it thoroughly. Be sure to remove all food inside and disconnect it from the mains.

## 7. TROUBLESHOOTING

For the following minor malfunctions, please try to solve the problem yourself before contacting the official Cecotec Technical Support Service.

Problem	Possible causes	Possible solutions
The refrigerator does not cool	<ul style="list-style-type: none"> <li>- It is not plugged into the mains.</li> <li>- Circuit breakers or fuses are damaged.</li> <li>- There is no electricity.</li> </ul>	<ul style="list-style-type: none"> <li>- Reconnect it to the mains.</li> <li>- Open the door and check the light is on.</li> </ul>
Abnormal noise	<ul style="list-style-type: none"> <li>- The refrigerator is not levelled.</li> <li>- The refrigerator is in contact with the wall.</li> </ul>	<ul style="list-style-type: none"> <li>- Set the adjustable feet of the refrigerator.</li> <li>- Separate the refrigerator from the wall.</li> </ul>
Cooling is insufficient	<ul style="list-style-type: none"> <li>- The food inside is hot or there is too much food.</li> <li>- You open the door too often.</li> <li>- The door gasket has objects that do not allow to close it completely.</li> <li>- The refrigerator receives direct sunlight or is close to a heat source.</li> <li>- The place where the refrigerator is placed is not well ventilated.</li> <li>- The selected temperature is too high.</li> </ul>	<ul style="list-style-type: none"> <li>- Store food in the refrigerator when at room temperature.</li> <li>- Keep the door closed.</li> <li>- Remove the refrigerator from the heat source.</li> <li>- Ventilate the room.</li> <li>- Select a suitable temperature.</li> </ul>
The refrigerator gives off unpleasant odours	<ul style="list-style-type: none"> <li>- There is spoiled food inside.</li> <li>- Clean the refrigerator.</li> <li>- Food with a strong odour stored inside the refrigerator.</li> </ul>	<ul style="list-style-type: none"> <li>- Dispose of food which is spoiled.</li> <li>- Clean the refrigerator.</li> <li>- Pack the strong-smelling foods.</li> </ul>

## ENGLISH





The icons do not work	<ul style="list-style-type: none"> <li>- Check whether the Child lock function is activated.</li> </ul>	<ul style="list-style-type: none"> <li>- Press and hold the OK/ Child lock icon for 3 seconds to deactivate the child lock. For more information, see section "Child lock function".</li> </ul>
The freezer temperature flashes on the display	<ul style="list-style-type: none"> <li>- Check if there has been a power failure.</li> </ul>	<ul style="list-style-type: none"> <li>- Press any icon to make the overheating warning disappear (see "Overheating warning" section for more information). Check whether the food in the refrigerator and freezer compartment has spoiled.</li> </ul>

### Note:

- If none of these situations match your problem, do not attempt to disassemble, or repair the refrigerator yourself. All repairs must be carried out by qualified personnel. Contact the official Cecotec Technical Support Service.
- Repairs should only be carried out by qualified personnel. In addition, only original spare parts may be used.

## 8. TECHNICAL SPECIFICATIONS

You can find more information on this model by scanning the QR code on the energy label.

Product	Bolero CoolMarket Combi F2D 400 Inox E	Bolero CoolMarket Combi F2D 400 Dark E	Bolero CoolMarket Combi F2D 400 White Glass E	Bolero CoolMarket Combi F2D 400 Grey Glass E	Bolero CoolMarket Combi F2D 400 Black Glass E
Reference	02085	02086	02087	02088	02089
QR code					
Voltage	220-240 V~				
Rated frequency	50/60 Hz				
Rated current	1.3 A				
Climate class	SN/N/ST/T(*)				
Refrigerant	R600a/63g				
Insulator	Cyclopentane				

(\*) Refrigerator intended for use at room temperatures between 10 °C and 43 °C.

This appliance features a light source with an energy efficiency grade G.

Technical specifications may change without prior notification to improve product quality.  
Made in China | Designed in Spain

## 9. DISPOSAL OF OLD ELECTRICAL AND ELECTRONIC APPLIANCES



This symbol indicates that, according to the applicable regulations, the product and/or batteries must be disposed of separately from household waste. When this product reaches the end of its shelf life, you should dispose of the cells/batteries/accumulators and take them to a collection point designated by the local authorities.

Consumers must contact their local authorities or retailer for information concerning the correct disposal of old appliances and/or their batteries.

Compliance with the above guidelines will help protecting the environment.

## 10. TECHNICAL SUPPORT AND WARRANTY

Cecotec shall be liable to the end user or consumer for any lack of conformity that exists at the time of delivery of the product under the terms, conditions, and deadlines established by the applicable regulations.

It is recommended that repairs be carried out by qualified personnel.

If at any moment you detect any problem with your product or have any doubt, do not hesitate to contact the official Cecotec Technical Support Service at +34 963 210 728.

## 11. COPYRIGHT

The intellectual property rights over the texts in this manual belong to CECOTEC INNOVACIONES, S.L. All rights reserved. The contents of this publication may not, in whole or in part, be reproduced, stored in a retrieval system, transmitted, or distributed by any means (electronic, mechanical, photocopying, recording or similar) without the prior authorization of CECOTEC INNOVACIONES, S.L.



## 1. PIÈCES ET COMPOSANTS

Image 1.

N°	Description
1	Clayettes du compartiment réfrigérateur
2	Balconnets de la porte
3	Bac à fruits et légumes
4	Clayette du bac à fruits et légumes
5	Compartiment Fresh Zone
6	Tiroir de congélation supérieur
7	Tiroir de congélation central et inférieur
8	Supports

NOTA:

Les graphiques de ce manuel sont des représentations schématiques et peuvent ne pas correspondre exactement à ceux du produit.

## 2. AVANT L'UTILISATION

- Cet appareil possède un emballage conçu pour le protéger pendant son transport. Sortez l'appareil de sa boîte et retirez tout le matériel qui compose l'emballage. Rangez la boîte d'origine et le reste des éléments provenant de l'emballage dans un endroit sûr pour éviter d'endommager l'appareil si vous devez le transporter à l'avenir. Si vous devez vous défaire de l'emballage d'origine, assurez-vous de recycler tous les éléments correctement.
- Assurez-vous que toutes les pièces et les composants sont inclus et en bon état. S'il manque une pièce, une partie, un accessoire ou que l'appareil ou ses accessoires ne sont pas en bon état, veuillez contacter le Service Après-Vente officiel de Cecotec.

### Contenu de la boîte

- Réfrigérateur
- Manuel d'instructions

### 3. INSTALLATION DU PRODUIT

#### Localisation:

##### 1. Ventilation

- L'endroit choisi pour installer le réfrigérateur doit être bien ventilé. Ne placez pas le réfrigérateur près d'une source de chaleur, comme une plaque de cuisson, et évitez la lumière directe du soleil pour garantir l'effet de réfrigération et économiser la consommation d'énergie.
- Ne placez pas le réfrigérateur dans un endroit humide, pour éviter la rouille ou la perte de puissance.
- Le résultat de la division de la capacité de réfrigération du réfrigérateur par l'espace total de la pièce dans laquelle le réfrigérateur est installé doit être inférieur à  $1 \text{ m}^3$  (espace) / 8 g (réfrigérant).

Note : La quantité de réfrigérant utilisée par le réfrigérateur est indiquée sur la plaque signalétique.

##### 2. Espace de dissipation de la chaleur

- Pendant son fonctionnement, le réfrigérateur libère de la chaleur. Vous devez donc laisser au moins 30 mm d'espace libre en haut, plus de 100 mm des deux côtés et plus de 50 mm à l'arrière du réfrigérateur. Img. 2

Note : L'image 2 montre uniquement l'espace nécessaire pour le réfrigérateur.

##### 3. Surface plate

- Placez le réfrigérateur sur une surface solide et plate pour le maintenir stable, dans le cas contraire, cela entraînera des vibrations et des bruits.
- Lorsque le réfrigérateur est placé sur un tapis, une paillasse, du polychlorure de vinyle, des plaques de support solides doivent être placées sous le réfrigérateur pour éviter un changement de couleur dû à la dissipation de la chaleur.

 L'endroit où le réfrigérateur est placé doit être bien ventilé.

#### Préparation

##### 1. Temps d'attente

- Une fois le réfrigérateur correctement installé et nettoyé, ne le mettez pas en marche immédiatement. Attendez au moins une heure avant de l'allumer pour qu'il fonctionne normalement.

##### 2. Nettoyage

- Vérifiez que tous les accessoires du réfrigérateur sont bien en place et essuyez l'intérieur avec un chiffon doux.

3. **Branchez le réfrigérateur au réseau** électrique
  - Branchez la fiche dans une prise de courant pour allumer le compresseur. Une heure plus tard, ouvrez la porte du congélateur. Si la température à l'intérieur du compartiment congélateur a diminué de manière significative, le système de réfrigération fonctionne normalement.
4. **Stockage des aliments**
  - Lorsque le réfrigérateur a fonctionné pendant une longue période, vous pouvez régler la température interne.
  - Une fois que le réfrigérateur a complètement refroidi, placez-y les aliments. Ceux-ci prendront 2 à 3 heures pour refroidir complètement.
  - En été, lorsque la température est élevée, les aliments peuvent mettre plus de 4 heures pour qu'ils refroidissent complètement (essayez d'ouvrir la porte du réfrigérateur le moins souvent possible).
5. **Si vous installez le réfrigérateur dans un endroit humide, vous devez vérifier si le câble de terre et le disjoncteur de fuites fonctionnent normalement.**
  - Si des bruits de vibration se produisent en raison du contact du réfrigérateur avec le mur ou si le mur devient noir en raison de la convection de l'air autour du compresseur, éloignez le réfrigérateur du mur.
  - Le réfrigérateur peut provoquer des interférences avec les téléphones mobiles, les téléphones fixes, les récepteurs radio ou les téléviseurs, il est donc recommandé de le tenir aussi loin que possible de ces objets.

## 4. FONCTIONNEMENT

Le panneau de visualisation est situé sur la porte du réfrigérateur.

Panneau de contrôle

Img. 3

1. Indicateur numérique de température
2. Indicateur du mode ECO
3. Indicateur du mode Fast Cooling
4. Indicateur du mode Fast Freezing
5. Icône tactile Réfrigérateur
6. Icône tactile Congélateur
7. Icône tactile Fresh Zone
8. Indicateur de Vegetables
9. Indicateur de Fruits
10. Indicateur de Chill

## FRANÇAIS

11. Icône tactile Sélection du mode
12. Icône tactile OK/ Sécurité enfants

### Réglage des fonctions

- Lorsque le système de réfrigération s'allume pour la première fois, tous les indicateurs de l'écran s'allument pendant 5 secondes.
- Lorsque toutes les portes sont fermées et que 3 minutes se sont écoulées sans aucune opération, l'écran s'éteint automatiquement.
- L'écran se rallume lorsque vous ouvrez une porte ou que vous appuyez sur l'une des icônes tactiles.
- Les icônes tactiles ne fonctionnent que lorsqu'elles ne sont pas verrouillées et qu'elles sont allumées à l'écran.

## 1. Fonctions

### 1.1. Réglages de la température

#### 1. Réglage de la température du compartiment réfrigérateur

- Appuyez sur l'icône « Fridge » pour régler la température du compartiment réfrigérateur.
- Lorsque vous avez sélectionné la température souhaitée, appuyez sur l'icône "OK" pendant 5 secondes pour confirmer le réglage (vous pouvez également attendre 5 secondes sans effectuer aucune opération).

NOTA: Dans ce cas, la température cessera de clignoter.

- Les cycles de réglage de la température du compartiment réfrigérateur sont les suivants :  
6 °C → 7 °C → 8 °C → -23 °C → OF → 2 °C → 3 °C → 4 °C → 5 °C
- « OF » le compartiment du réfrigérateur arrête de refroidir.

NOTE : Veuillez à retirer tous les aliments du compartiment réfrigérateur avant de régler la température sur OF.

#### 2. Réglage de la température du compartiment congélateur

- Appuyez sur l'icône « Freezer » pour régler la température du congélateur.
- Lorsque vous avez sélectionné la température souhaitée, appuyez sur l'icône "OK" pendant 5 secondes pour confirmer le réglage (vous pouvez également attendre 5 secondes sans effectuer aucune opération).

NOTA: Dans ce cas, la température cessera de clignoter.

- Le cycle de réglage de la température du congélateur est le suivant : -18 °C → -17 °C → -16 °C → -24 °C → -23 °C → -22 °C → -21 °C → -20 °C → -19 °C → -18 °C

#### 3. Réglage de la température du compartiment Fresh Zone

- Appuyez sur l'icône « Fresh Zone » pour régler la température de ce compartiment.
- Lorsque vous avez sélectionné la température souhaitée, appuyez sur l'icône "OK" pendant 5 secondes pour confirmer le réglage (vous pouvez également attendre 5 secondes sans effectuer aucune opération).

NOTA: Dans ce cas, le témoin lumineux correspondant cessera de clignoter.

- Le cycle de réglage des modes Compartiment Fresh Zone est le suivant : "Vegetables" (Légumes) → "Fruits" → "Chill" (viande ou poisson) → "Vegetables" (Légumes).
- Lorsque la température du compartiment du réfrigérateur est réglée sur OF, le mode Fresh Zone est désactivé.

NOTE : Vous ne pourrez pas appuyer sur l'icône "Fresh Zone" lorsque la température du compartiment du réfrigérateur est réglée sur OF.

### 1.2. Mode ECO

- Lorsque le mode ECO est activé, la température du compartiment réfrigérateur est de 5°C et celle du compartiment congélateur de -18°C. Cela garantit une bonne conservation des aliments et un fonctionnement optimal du réfrigérateur.

#### Activer le mode ECO

- Appuyez sur l'icône «Fonction» jusqu'à ce que l'indicateur du mode ECO commence à clignoter. Pour confirmer le réglage, appuyez sur l'icône "OK" dans les 5 secondes ou attendez 5 secondes sans effectuer d'opération. Lorsque le réglage est confirmé, le témoin lumineux du mode ECO reste allumé.

#### Désactiver le mode ECO

- Lorsque le mode ECO est activé, appuyez sur l'icône «Fonction» jusqu'à ce que l'indicateur du mode ECO commence à clignoter. Pour confirmer le réglage, appuyez sur l'icône "OK" dans les 5 secondes ou attendez 5 secondes sans effectuer d'opération. Lorsque vous avez désactivé le mode ECO, le témoin lumineux s'éteint.

#### AVERTISSEMENTS :

- Si le mode ECO est activé, la première fois que vous appuyez sur l'icône "Fridge" ou "Freezer", vous ne pourrez pas régler la température du compartiment réfrigérateur ou congélateur (un bip sonore indique que cette opération n'est pas possible). Vous devrez appuyer une seconde fois sur ces icônes (dans les 10 secondes qui suivent la première pression) pour désactiver le mode ECO et régler la température.
- Lorsque le mode Congélation rapide ou Refroidissement rapide est activé, le mode ECO est automatiquement désactivé.

### 1.3. Mode Fast Cooling

- Lorsque le mode Fast Cooling est activé, la température du compartiment réfrigérateur est de 2 °C. Les aliments refroidissent ainsi plus rapidement. Le mode Fast Cooling préserve le goût, la fraîcheur et la valeur nutritionnelle des aliments.

NOTE : Ce mode est automatiquement désactivé 8 heures après son activation.

## FRANÇAIS

### Activer le mode de Fast Cooling

- Appuyez sur l'icône «Function» jusqu'à ce que l'indicateur du mode Fast Cooling commence à clignoter. Pour confirmer le réglage, appuyez sur l'icône "OK" dans les 5 secondes ou attendez 5 secondes sans effectuer d'opération. Lorsque le réglage est confirmé, le témoin lumineux du mode Fast Cooling reste allumé.

### Désactiver le mode de Fast Cooling

- Ce mode est automatiquement désactivé 8 heures après son activation.
- Lorsque le mode Fast Cooling est activé, appuyez sur l'icône «Function» jusqu'à ce que l'indicateur du mode Fast Cooling commence à clignoter. Pour confirmer le réglage, appuyez sur l'icône "OK" dans les 5 secondes ou attendez 5 secondes sans effectuer d'opération. Lorsque vous avez désactivé ce mode, le témoin lumineux correspondant s'éteint.
- Si le mode Fast Cooling est activé, la première fois que vous appuyez sur l'icône "Fridge", vous ne pourrez pas régler la température du compartiment réfrigérateur (un bip sonore indique que cette opération n'est pas possible). Vous devrez appuyer une seconde fois sur ces icônes (dans les 10 secondes qui suivent la première pression) pour désactiver le mode Fast Cooling et régler la température.

AVISO : Si le mode ECO est activé, le mode Fast Cooling est automatiquement désactivé.

### 1.4. Mode Fast Freezing

- Lorsque le mode de Fast Freezing est activé, la température du congélateur descend à -32°C. Ce mode est automatiquement désactivé 26 heures après son activation. Le mode de Fast Freezing permet aux aliments de conserver leur fraîcheur et de ne pas perdre leurs nutriments.

### Activer le mode de Fast Freezing

- Appuyez sur l'icône «Function» jusqu'à ce que l'indicateur du mode Fast Freezing commence à clignoter. Pour confirmer le réglage, appuyez sur l'icône "OK" dans les 5 secondes ou attendez 5 secondes sans effectuer d'opération. Lorsque le réglage est confirmé, le témoin lumineux du mode Fast Freezing reste allumé.

### Désactiver le mode de Fast Freezing

- Ce mode est automatiquement désactivé 26 heures après son activation.
- Lorsque le mode Fast Freezing est activé, appuyez sur l'icône «Function» jusqu'à ce que l'indicateur du mode Fast Freezing commence à clignoter. Pour confirmer le réglage, appuyez sur l'icône "OK" dans les 5 secondes ou attendez 5 secondes sans effectuer d'opération. Lorsque vous avez désactivé ce mode, le témoin lumineux correspondant s'éteint.
- Si le mode Fast Freezing est activé, la première fois que vous appuyez sur l'icône "Freezer", vous ne pourrez pas régler la température du compartiment congélateur (un bip sonore

indique que cette opération n'est pas possible). Vous devrez appuyer une seconde fois sur ces icônes (dans les 10 secondes qui suivent la première pression) pour désactiver le mode Fast Freezing et régler la température.

NOTE : Si le mode ECO est activé, le mode de Fast Freezing est automatiquement désactivé.

### 1.5. Fonction Sécurité enfants

- Pour activer la fonction de Sécurité enfants, appuyez sur l'icône "OK" pendant 3 secondes.
- Pour activer la fonction de Sécurité enfants, appuyez sur l'icône "OK" pendant 3 secondes.

NOTE :

- Lorsque vous activez la fonction Sécurité enfants, vous ne pouvez pas modifier la température ni activer d'autres modes ou fonctions.

Si 15 secondes s'écoulent sans qu'aucune opération ne soit effectuée, la fonction de Sécurité enfants est automatiquement activée.

### 1.6. Alarme de porte ouverte

- Si vous laissez la porte du réfrigérateur ouverte pendant plus de 3 minutes, un avertissement retentit ; pour l'arrêter, appuyez sur n'importe quelle icône tactile. Si la porte est toujours ouverte au bout de 3 minutes, l'alarme retentira à nouveau. Il ne s'arrêtera pas de sonner tant que la porte ne sera pas fermée.

### 1.7. Fonction mémoire

- En cas de panne de courant, le réfrigérateur gardera les fonctions définies avant la panne et les rétablira lorsque le courant sera rétabli.

### 1.8. Démarrage retardé pour des raisons de sécurité

- En cas de panne de courant de moins de 5 minutes, le compresseur du réfrigérateur ne démarrera pas immédiatement après le démarrage afin d'éviter de l'endommager.

### 1.9. Avertissement de surchauffe (uniquement après une panne de courant)

- Lorsque le réfrigérateur est remis en marche, si la température du capteur du congélateur est supérieure à -10°C, l'icône tactile et la température correspondantes clignotent.
- Vous pouvez vérifier la température du congélateur en appuyant sur n'importe quelle icône tactile.

NOTA: L'écran cesse d'afficher la température du congélateur au bout de 10 secondes ou si vous appuyez à nouveau sur l'une des icônes tactiles.

### 1.10. Message d'erreur

- Des codes d'erreur s'affichent sur l'écran, ce qui signifie qu'une anomalie s'est produite dans le réfrigérateur. Contactez le Service d'Assistance Technique officiel de Cecotec.

## FRANÇAIS

- Elles sont détaillées ci-dessous :

Type d'erreur	Visualisation
Défaut du capteur du réfrigérateur.	L'icône de la zone de température du réfrigérateur correspondante s'allume et la zone numérique affiche "E0".
Défaillance du capteur d'ambiance variable.	L'icône de la zone de température du réfrigérateur correspondante s'allume et la zone numérique affiche "Eb".
Défaut du capteur du congélateur.	L'icône de la zone de température de congélation correspondante s'allume et la zone numérique affiche "E0".
Défaut dans le capteur de l'évaporateur.	L'icône de la zone de température de congélation correspondante s'allume et la zone numérique affiche "E1".
Défaut du capteur de température ambiante.	La zone numérique affiche "EH".
Erreur au niveau de la communication.	La zone numérique affiche "EC".
Défaut dans le capteur du congélateur en même temps que dans le capteur de l'évaporateur.	L'icône de la zone de température de congélation correspondante s'allume et la zone numérique affiche "E2".

### 1.11. Désactivation manuelle de l'élément chauffant

 **AVERTISSEMENT** : Cette fonction est un test d'échantillonnage qui ne doit être effectué que par un technicien qualifié.

- Appuyez sur les icônes " Fresh Zone " et " Fridge " et maintenez-les appuyées pendant 3 secondes pour entrer dans le programme " Special Program Working State ". Une fois à l'intérieur, les lettres "Sd" clignotent sur l'écran. Deux secondes plus tard, le réglage du programme en cours s'affiche.
- Appuyez ensuite sur l'icône " Fridge " ou " Freezer " pour activer le programme. À ce moment-là, le mot "on" clignote sur l'écran. Attendez 5 secondes sans effectuer d'opération pour que le réglage soit confirmé automatiquement. Après ce délai, le réfrigérateur quitte ce programme.
- Maintenez appuyées les icônes "Fridge" et "Function" pendant 3 secondes pour accéder au réglage de l'élément chauffant. Par défaut, il est actif (le mot "on" apparaît



à l'écran). Appuyez sur l'icône "Fridge" pour passer de 1 (ON/actif) à 0 (OFF/désactivé). Lorsque l'élément chauffant est désactivé, la fonction anti-condensation est également désactivée.

NOTA: Le réfrigérateur ne garde pas cette opération en mémoire, de sorte que lorsque le système de réfrigération est redémarré, l'élément chauffant est à nouveau activé.

## 5. INSTRUCTIONS POUR LE STOCKAGE DES ALIMENTS

### Emplacement des aliments

- En raison de la circulation de l'air froid dans le réfrigérateur, la température de chaque zone est différente. Il convient d'en tenir compte lors de la mise en place des aliments.
- Le compartiment réfrigérateur est approprié pour conserver les aliments qui ne doivent pas être congelés, les aliments cuits, la bière, les œufs, certains condiments qui doivent être conservés au froid, le lait, les jus de fruits, etc. Le bac à fruits et légumes est le meilleur endroit pour stocker les fruits et légumes.
- Le compartiment congélateur est approprié pour conserver les glaces, les aliments surgelés et les aliments qui doivent être conservés pendant une longue période.

### Utilisation du compartiment réfrigérateur

- Réglez la température du compartiment de stockage des aliments frais entre 2°C et 8°C, et stockez les aliments destinés à être conservés à court terme ou à être consommés à tout moment dans le compartiment de stockage des aliments frais.
- Clayette de réfrigérateur : Lorsque vous retirez la clayette, soulevez-la d'abord, puis retirez-la. Gardez le bord arrière des clayettes orienté vers le haut, pour éviter que les aliments n'entrent en contact avec le mur revêtement. Lorsque vous retirez et placez les clayettes et balconnets, tenez-les fermement et manipulez-les avec soin pour éviter de les endommager.
- Bac à fruits et légumes : Tirez le tiroir à légumes pour accéder aux aliments. Après avoir utilisé ou nettoyé le couvercle du bac à légumes, veillez à le replacer sur le bac afin que la température interne du bac ne soit pas affectée.

### Conseils pour le stockage des aliments

- Nettoyez et séchez soigneusement les aliments avant de les mettre au réfrigérateur. Avant de mettre les aliments au réfrigérateur, il est conseillé de les conserver dans une boîte ou un récipient hermétique pour éviter l'évaporation de l'eau et donc la fraîcheur des fruits et légumes, d'une part, et pour éviter les odeurs, d'autre part.
- Ne placez pas d'aliments trop lourds ou en trop grande quantité dans le réfrigérateur. Gardez un espace suffisant entre les aliments ; s'ils sont trop près les uns des autres, ils bloqueront le flux d'air froid, ce qui aura des conséquences sur l'effet de réfrigération.

## FRANÇAIS

Lorsque vous rangez des aliments dans le réfrigérateur, ne les placez pas contre une paroi pour éviter qu'ils ne gèlent.

- Les aliments doivent être stockés par catégorie, les aliments consommés quotidiennement étant placés devant l'étagère, afin de réduire le temps d'ouverture de la porte et d'éviter la détérioration due à leur date de péremption.

### Conseils pour économiser de l'énergie

Laissez les aliments chauds refroidir à température ambiante avant de les placer dans le réfrigérateur. Placez les aliments surgelés dans le compartiment réfrigérateur pour les décongeler. Les aliments surgelés aident à refroidir les aliments frais, ce qui permet d'économiser de l'énergie.

### Stockage des fruits et légumes

1. Conservez les fruits et légumes dans le tiroir prévu à cet effet, afin qu'ils conservent leur humidité et leur fraîcheur.
2. Conservez les légumes dans le sens inverse de leur croissance, ils resteront frais plus longtemps.
3. Conservez les radis avec les feuilles coupées pour éviter qu'elles n'absorbent les nutriments.
4. Ne conservez pas les tomates non mûres, car elles perdront de leur fraîcheur.  
Ne conservez pas les bananes, les ananas, les melons, les papayes ou autres fruits tropicaux pendant une longue période au réfrigérateur, car la réfrigération accélère leur métabolisme et les fait pourrir.
5. Les légumes-racines tels que la citrouille, les pommes de terre, les patates douces, l'ail, le gingembre et l'oignon n'ont pas besoin d'être conservés au froid.

### Utilisation du compartiment Fresh zone

- Le compartiment Fresh Zone de ce réfrigérateur est un tiroir destiné à la conservation des aliments frais. Vous pouvez sélectionner le mode souhaité pour ce compartiment en fonction du type d'aliments que vous y conservez.
  - Les modes sont les suivants :
1. En mode "Vegetables", le compartiment Fresh Zone maintient les légumes à la bonne température et à l'humidité voulue, ce qui prolonge leur durée de conservation.
  2. Le mode "Fruits" fera de même pour les fruits.
  3. En mode "Chill", le compartiment Fresh Zone adopte la température appropriée pour la conservation de la viande ou du poisson.

### Utilisation du congélateur

- Rangez les aliments que vous souhaitez conserver pendant une longue période dans les tiroirs de congélation, dont la température est inférieure à -18 °C.
- Les pièces de viande et de poisson de grande taille doivent être coupées en petits morceaux et placées dans des sacs de congélation avant de les placer dans les tiroirs.

**Conseils pour le stockage d'aliments**

- Laissez les aliments chauds refroidir à température ambiante avant de les placer dans le congélateur.
- Ne placez pas de liquides dans des récipients en verre ou en boîte dans le compartiment congélateur, car ils risquent d'exploser.
- Divisez les aliments en petites portions.
- Il est préférable d'emballer les aliments avant de les congeler. Assurez-vous que l'emballage utilisé est sec.
- Les aliments doivent être emballés ou recouverts de matériaux durables, non toxiques, non polluants, insipides, étanches à l'air et à l'eau, pour éviter la contamination croisée et le transfert d'odeurs.
- Ne placez pas trop d'aliments à congeler en même temps.
- Évitez que les aliments qui viennent d'être placés dans le congélateur n'entrent en contact avec des aliments déjà complètement congelés afin d'éviter qu'ils ne se congèlent ensemble.

**Conseils pour la conservation des aliments congelés**

1. Placez les aliments du même type ensemble pour réduire au minimum le temps d'ouverture de la porte.
2. Conservez chaque aliment congelé pendant la période indiquée sur l'emballage.
3. Si vous achetez des produits surgelés, placez-les au congélateur dès que possible, avant qu'ils ne commencent à décongeler.
4. Ne retirez que les aliments à décongeler. Une fois les aliments décongelés, ne les recongelez pas, sauf si vous les avez cuisinés. Dans le cas contraire, leur qualité en souffrira.

 Pour une meilleure conservation des aliments, tenez compte de la température de chaque compartiment.

**Conseils pour le stockage d'aliments**

- Ne mettez pas au réfrigérateur des aliments qui n'ont pas besoin d'être conservés au froid.
- Exemples d'aliments qui ne sont pas appropriés pour être congelés : les œufs crus et les œufs durs : la coquille de l'œuf cru se fissure et le blanc de l'œuf dur durcit. Légumes crus, pommes de terre crues, produits laitiers, assaisonnements pour salades, légumes secs, tofu, etc.
- Exemples d'aliments qui ne doivent pas être conservés au réfrigérateur : les fruits tropicaux tels que les bananes, le melon, l'ananas ou la papaye. En effet, s'ils sont réfrigérés, ils continueront à mûrir et finiront par se détériorer. Toutefois, vous pouvez les mettre au réfrigérateur quelque temps avant de les consommer.
- Aliments ne nécessitant pas de stockage au froid : pommes de terre, citrouille, oignons, ail, etc.

## FRANÇAIS

### Temps de stockage

- La durée de conservation varie en fonction de la fraîcheur de l'aliment avant son stockage et des conditions dans le réfrigérateur.
- Les horaires indiqués dans cette section sont approximatifs. Consommez les aliments le plus tôt possible et tenez compte de la date de péremption.

NOTA: L'augmentation de la température des aliments congelés peut réduire leur durée de conservation.

## 6. NETTOYAGE ET ENTRETIEN

Si vous n'allez pas utiliser le réfrigérateur pendant une longue période :

- Éteignez et débranchez le réfrigérateur de la prise de courant.
- Retirez toute la nourriture.
- Nettoyez et séchez complètement l'intérieur de l'appareil. Pour éviter la formation de moisissures ou d'odeurs désagréables, laissez la porte légèrement ouverte : verrouillez-la pour qu'elle reste ouverte ou démontez-la si nécessaire.
- Conservez l'appareil dans un endroit ventilé et sec, éloigné des sources de chaleur ; placez l'appareil avec précaution et ne posez pas d'objets lourds dessus.
- L'appareil doit être placé hors de portée des enfants pour éviter qu'ils ne jouent avec.
- Avant le nettoyage, débranchez la fiche d'alimentation ; ne branchez ou ne débranchez pas la fiche d'alimentation avec vos mains mouillées, car il existe un risque de choc électrique et de blessure. Ne renversez pas d'eau directement sur le réfrigérateur pour éviter la rouille, les fuites électriques et les accidents. Ne passez pas votre main dans le fond du réfrigérateur, car vous pourriez vous blesser par les coins métalliques pointus.

### Nettoyage intérieur et extérieur

- Les restes de nourriture dans le réfrigérateur peuvent provoquer des odeurs indésirables, il faut donc nettoyer le réfrigérateur régulièrement. Le compartiment réfrigérateur doit être nettoyé une fois par mois.
- Retirez toutes les clayettes, balconnets, le bac à fruits et légumes, etc., et nettoyez-les avec un chiffon doux ou une éponge humidifiée avec de l'eau tiède ou un produit de nettoyage neutre.
- Nettoyez régulièrement la poussière qui s'accumule sur le panneau arrière et les plaques latérales du réfrigérateur.
- Après avoir utilisé un produit de nettoyage, veillez à le rincer avec de l'eau propre, puis à le sécher avec un chiffon.
- N'utilisez pas de brosses à poils, de brosses en fil d'acier, de détergent, de savon en poudre, de détergent alcalin, de benzine, d'essence, d'acide, d'eau chaude ou d'autres

éléments corrosifs pour nettoyer la surface du réfrigérateur, le joint de la porte, les pièces décoratives en plastique, etc. afin d'éviter tout dommage.

- Séchez soigneusement le joint de la porte et nettoyez la fente à l'aide d'un bâtonnet de bois recouvert de coton. Après le nettoyage, fixez les quatre coins du joint de la porte, puis poussez-le progressivement dans la rainure de la porte.

### Nettoyage et entretien

- N'utilisez pas de matériaux ou de produits corrosifs pour nettoyer le réfrigérateur.
- Séchez soigneusement le joint de la porte et nettoyez la fente à l'aide d'un bâtonnet de bois recouvert de coton. Pour remettre le joint en place après l'avoir nettoyé, fixez d'abord les quatre coins, puis poussez-le dans la rainure, petit à petit.
- Ce réfrigérateur comprend une fonction de décongélation automatique, il n'est donc pas nécessaire de le décongeler manuellement.
- Le réfrigérateur utilise une lumière LED qui se distingue par sa faible consommation d'énergie et sa longue durée de vie. Si vous détectez un problème, contactez le Service d'Assistance Technique officiel de Cecotec.

NOTE : Il est recommandé de l'utiliser en continu une fois qu'il a été mis en place. L'arrêt du fonctionnement du réfrigérateur peut affecter sa durée de vie.

### Contrôle de sécurité après l'entretien

- Vérifiez que le câble d'alimentation n'est pas cassé ou endommagé.
- Vérifiez que la fiche est correctement branchée sur la prise de courant.
- Vérifier que la fiche ne surchauffe pas.



Note : Si le câble d'alimentation et/ou la fiche sont endommagés ou contiennent de la poussière, cela peut entraîner un choc électrique et un incendie. En cas d'anomalie, débranchez l'appareil et contactez le Service d'Assistance Technique officiel de Cecotec.

### Remplacement de la lumière

- Le réfrigérateur utilise une lumière LED qui se distingue par sa faible consommation d'énergie et sa longue durée de vie. En cas d'anomalie, veuillez contacter le Service d'Assistance Technique. Les lampes ou autres pièces de l'appareil ne peuvent être remplacées que par le fabricant.
- Niveau d'efficacité énergétique : G

### Démontage des clayettes du réfrigérateur

Pour procéder à l'enlèvement des clayettes, suivez les étapes ci-dessous :

1. Tenez les clayettes avec les deux mains et poussez-les vers le haut.
2. Saisissez une extrémité de la clayette et soulevez-le tout en la tirant vers l'extérieur.

## FRANÇAIS

NOTE : Lorsque le réfrigérateur n'est pas utilisé pendant plus d'une semaine ou qu'il doit être transporté, nettoyez-le avec de l'eau et séchez-le soigneusement. Veillez à retirer tous les aliments qui se trouvent à l'intérieur et à débrancher l'appareil.

## 7. RÉOLUTION DES PROBLÈMES

Si l'une des pannes suivantes se produit, veuillez essayer de résoudre le problème vous-même avant de contacter le Service d'Assistance Technique officiel de Cecotec.

Problème	Possibles causes	Possibles solutions
Le réfrigérateur ne fonctionne pas.	<ul style="list-style-type: none"><li>- Il n'est pas branché sur le secteur.</li><li>- Les disjoncteurs ou les fusibles sont endommagés.</li><li>- Il n'y a pas d'électricité.</li></ul>	<ul style="list-style-type: none"><li>- Branchez-le sur le réseau électrique.</li><li>- Ouvrez la porte et vérifiez que la lumière s'allume.</li></ul>
Bruit bizarre.	<ul style="list-style-type: none"><li>- Le réfrigérateur n'est pas de niveau.</li><li>- Le réfrigérateur est en contact avec le mur.</li></ul>	<ul style="list-style-type: none"><li>- Réglez les pieds réglables du réfrigérateur.</li><li>- Séparez le réfrigérateur du mur.</li></ul>
La climatisation est insuffisante.	<ul style="list-style-type: none"><li>- Les aliments introduits sont chauds ou il y en a trop.</li><li>- Vous ouvrez la porte trop souvent.</li><li>- Le joint de la porte contient des objets qui ne lui permettent pas de se fermer complètement.</li><li>- Le réfrigérateur reçoit la lumière directe du soleil ou est proche d'une source de chaleur.</li><li>- L'endroit où se trouve le réfrigérateur n'est pas bien ventilé.</li><li>- La température sélectionnée est trop élevée.</li></ul>	<ul style="list-style-type: none"><li>- Placez les aliments dans le réfrigérateur lorsqu'ils sont à température ambiante.</li><li>- Gardez la porte fermée.</li><li>- Éloignez le réfrigérateur de la source de chaleur.</li><li>- Ventilez la pièce.</li><li>- Réglez une température appropriée.</li></ul>

Le réfrigérateur dégage des odeurs désagréables.	<ul style="list-style-type: none"> <li>- De la nourriture avariée se trouve à l'intérieur.</li> <li>- Nettoyez le réfrigérateur.</li> <li>- Vous avez introduit des aliments à forte odeur.</li> </ul>	<ul style="list-style-type: none"> <li>- Jetez les aliments avariés.</li> <li>- Nettoyez le réfrigérateur.</li> <li>- Emballez les aliments qui ont une forte odeur.</li> </ul>
Les icônes tactiles ne fonctionnent pas.	<ul style="list-style-type: none"> <li>- Vérifiez que la fonction de Sécurité enfants n'est pas activée.</li> </ul>	<ul style="list-style-type: none"> <li>- Appuyez sur l'icône «OK» pendant 3 secondes pour désactiver la Sécurité enfants. Pour plus d'informations, voir la section "Fonction de Sécurité enfants".</li> </ul>
La température du congélateur clignote sur l'écran.	<ul style="list-style-type: none"> <li>- Vérifier s'il y a eu une coupure de courant.</li> </ul>	<ul style="list-style-type: none"> <li>- Appuyez sur n'importe quelle icône pour faire disparaître l'avertissement de surchauffe (voir la section "Avertissement de surchauffe" pour plus d'informations). Vérifiez si les aliments contenus dans le réfrigérateur et le congélateur sont abîmés.</li> </ul>





Note :

- Si aucune de ces situations ne correspond à votre problème, n'essayez pas de démonter ou de réparer le réfrigérateur vous-même. Toutes les réparations doivent être effectuées par du personnel qualifié. Veuillez contacter le Service d'Assistance Technique officiel de Cecotec.
- Les réparations doivent seulement être effectuées par du personnel qualifié. De plus, seules des pièces de rechange d'origine peuvent être utilisées.

## 8. SPÉCIFICATIONS TECHNIQUES

Vous pouvez accéder à la base de données des produits où sont stockées les informations relatives à votre modèle en scannant le code QR de votre modèle (figurant aussi sur l'étiquette énergétique).

## FRANÇAIS

Produit	Bolero CoolMarket Combi F2D 400 Inox E	Bolero CoolMarket Combi F2D 400 Dark E	Bolero CoolMarket Combi F2D 400 White Glass E	Bolero CoolMarket Combi F2D 400 Grey Glass E	Bolero CoolMarket Combi F2D 400 Black Glass E
Référence	02085	02086	02087	02088	02089
Code QR					
Tension nominale	220-240 V~				
Fréquence nominale	50/60Hz				
Courant nominal	1.3 A				
Classe climatique	SN/N/ST/T (*)				
Gaz réfrigérant	R600a/63 g				
Isolation	Cyclopentane				

(\*) Réfrigérateur destiné à être utilisé à des températures ambiantes comprises entre 10 °C et 43 °C.

Ce produit contient une source lumineuse avec une efficacité énergétique G.

Les spécifications techniques peuvent être modifiées sans notification préalable afin d'améliorer la qualité du produit.

Produit fabriqué en Chine | Conçu en Espagne



## 9. RECYCLAGE DES APPAREILS ÉLECTRIQUES ET ÉLECTRONIQUES



Ce symbole indique que, conformément à la réglementation en vigueur, le produit et/ou la batterie doivent être éliminés séparément des déchets municipaux. Lorsque ce produit atteint la fin de sa vie utile, vous devez retirer les piles ou batteries et les apporter à un point de collecte désigné par les autorités locales.

Pour obtenir des informations détaillées sur la manière la plus adéquate de vous défaire de vos appareils électriques et électroniques et/ou des batteries correspondantes, vous devez contacter les autorités locales.

Le respect des directives susmentionnées contribuera à la protection de l'environnement.

## 10. GARANTIE ET SAV

Cecotec est responsable envers l'utilisateur final ou le consommateur de tout défaut de conformité existant au moment de la livraison du produit dans les termes, conditions et délais établis par la réglementation applicable.

Il est recommandé que les réparations soient effectuées par du personnel qualifié.

Si vous détectez un incident ou un problème avec le produit, vous devez contacter le Service Après-Vente Officiel de Cecotec au +34 9 63 21 07 28.

## 11. COPYRIGHT

Les droits de propriété intellectuelle des textes de ce manuel appartiennent à CECOTEC INNOVACIONES, S.L. Tous droits réservés. Le contenu de cette publication ne peut être, en totalité ou en partie, reproduit, stocké dans un système de récupération de données, transmis ou distribué par quelque moyen que ce soit (électronique, mécanique, photocopie, enregistrement ou similaire) sans l'autorisation préalable de CECOTEC INNOVACIONES, S.L.

## 1. TEILE UND KOMPONENTEN

Abbildung 1

Nº	Beschreibung
1	Ablagen des Kühlfachs
2	Kühlschranktür-Ablagen
3	Obst-/ Gemüseschublade
4	Deckel der Obst- und Gemüseschublade
5	Fresh Zone Fach
6	Obere Gefrierschublade
7	Mittlere und untere Gefrierschublade
8	FüÙe

### HINWEIS:

Die Grafiken in dieser Bedienungsanleitung sind schematische Darstellungen und entsprechen möglicherweise nicht genau dem Gerät.

## 2. VOR DEM GEBRAUCH

- Dieses Gerät ist so verpackt, dass es während des Transports geschützt bleibt. Nehmen Sie das Gerät aus der Verpackung und entfernen Sie das gesamte Verpackungsmaterial. Bewahren Sie die Verpackung an einem sicheren Ort auf, damit das Gerät nicht beschädigt wird, wenn Sie es später transportieren müssen. Wenn Sie die Originalverpackung entsorgen möchten, stellen Sie sicher, dass alle Artikel wiederverwerten.
- Prüfen Sie, ob die Lieferung vollständig und in gutem Zustand ist. Wenn die Lieferung fehlt oder nicht in gutem Zustand ist, kontaktieren Sie den technischen Kundendienst von Cecotec.

### Vollständiger Inhalt

- Kühlschrank
- Diese Bedienungsanleitung

### 3. INSTALLATION DES PRODUKTS

#### Aufstellungsort:

##### 1. Ventilation

- Der Ort, an dem Sie den Kühlschrank aufstellen, sollte gut belüftet sein. Stellen Sie den Kühlschrank nicht in der Nähe einer Wärmequelle, wie z. B. einer Kochplatte, auf und vermeiden Sie direktes Sonnenlicht, um die Kühlwirkung zu gewährleisten und Energie zu sparen.
- Stellen Sie den Kühlschrank nicht an einem feuchten Ort auf, um Rost oder Leistungsverluste zu vermeiden.
- Das Ergebnis der Division der Kühlleistung des Kühlschranks durch den Gesamtraum des Raums, in dem der Kühlschrank aufgestellt ist, muss kleiner sein als  $1 \text{ m}^3 (\text{Raum}) / 8 \text{ g}$  (Kältemittel).

Hinweis: Die Menge des vom Kühlschrank verwendeten Kältemittels ist auf dem Typenschild angegeben.

##### 2. Raum für Wärmeableitung

- Während des Betriebs gibt der Kühlschrank Wärme ab. Daher sollten Sie oben mindestens 30 mm, an beiden Seiten mehr als 100 mm und an der Rückseite des Kühlschranks mehr als 50 mm Freiraum lassen. Abb. 2

Hinweis: Abbildung 2 zeigt nur den Raum, den der Kühlschrank einnimmt.

##### 3. Flache Oberfläche

- Stellen Sie den Kühlschrank auf einen festen, ebenen Boden, um ihn stabil zu halten, da es sonst zu Vibrationen und Geräuschen kommt.
- Wenn der Kühlschrank auf einem Teppich, einer Strohmatte oder Polyvinylchlorid aufgestellt wird, sollten unter dem Kühlschrank solide Stützplatten angebracht werden, um Farbveränderungen aufgrund von Wärmeabgabe zu vermeiden.

 Der Ort, an dem der Kühlschrank aufgestellt wird, muss gut belüftet sein.

#### Zubereitung

##### 1. Wartezeit

- Wenn der Kühlschrank ordnungsgemäß installiert und gereinigt ist, schalten Sie ihn nicht sofort ein. Warten Sie vor dem Einschalten mindestens eine Stunde, um einen normalen Betrieb zu gewährleisten.

##### 2. Reinigung

- Prüfen Sie, ob alle Zubehörteile des Kühlschranks fest sitzen, und wischen Sie das Innere mit einem weichen Tuch ab.

## DEUTSCH

### 3. Anschluss des Kühlschranks an das Stromnetz

- Stecken Sie den Stecker in eine Steckdose, um den Kompressoreinzuschalten. Eine Stunde später öffnen Sie die Gefriertür. Wenn die Temperatur deutlich gesunken ist, funktioniert das Kühlsystem normal.

### 4. Aufbewahrung der Lebensmittel

- Wenn der Kühlschrank über einen längeren Zeitraum in Betrieb war, können Sie die Innentemperatur einstellen.
- Sobald der Kühlschrank vollständig abgekühlt ist, legen Sie die Lebensmittel ein. Es wird 2 bis 3 Stunden dauern, bis die Lebensmittel abgekühlt sind.
- Im Sommer, wenn die Temperatur hoch ist, kann es mehr als 4 Stunden dauern, bis die Lebensmittel vollständig abgekühlt sind (versuchen Sie, die Kühlschranktür so selten wie möglich zu öffnen).

### 5. Wenn der Kühlschrank an einem feuchten Ort aufgestellt wird, sollten Sie überprüfen, ob das Erdungskabel und der Fehlerstromschutzschalter ordnungsgemäß funktionieren.

- Wenn durch den Kontakt des Kühlschranks mit der Wand Vibrationsgeräusche auftreten oder wenn sich die Wand durch die Luftkonvektion um den Kompressor herum schwarz verfärbt, nehmen Sie den Kühlschrank von der Wand ab.
- Der Kühlschrank kann Störungen bei Mobiltelefonen, Festnetztelefonen, Radioempfängern oder Fernsehgeräten verursachen. Es wird daher empfohlen, ihn so weit wie möglich von diesen Gegenständen entfernt aufzustellen.

## 4. BEDIENUNG

Das Bedienfeld befindet sich an der Kühlschranktür.

Bedienfeld

Abb. 3

1. Digitale Temperaturanzeige
2. ECO Modus-Anzeige
3. Fast Cooling-Modus Anzeige
4. Fast Freezing-Modus Anzeige
5. Kühlfach-Symbol
6. Gefrierfach-Symbol
7. Fresh Zone-Symbol
8. Vegetables (Gemüse) Anzeige
9. Fruit (Obst) Anzeige
10. Chill Zone Anzeige

- 11. Modusauswahl-Symbol
- 12. OK/Kindersicherungssymbol

### Funktionseinstellungen

- Wenn das Kühlsystem zum ersten Mal an das Stromnetz angeschlossen wird, leuchten alle Anzeigen und Symbole auf dem Display 5 Sekunden lang auf.
- Wenn alle Türen geschlossen sind und 3 Minuten lang keine Bedienung erfolgt, schaltet sich das Display automatisch ab.
- Das Display schaltet sich wieder ein, wenn Sie eine Tür öffnen oder eines der Symbole drücken.
- Die Symbole funktionieren nur, wenn sie nicht verriegelt sind und auf dem Display leuchten.

## 1. Funktionen

### 1.1. Temperatureinstellung

#### 1. Temperatur des Kühlfachs einstellen

- Drücken Sie auf das Symbol «Fridge», um die Temperatur des Kühlfachs einzustellen.
- Wenn Sie die gewünschte Temperatur ausgewählt haben, drücken Sie 5 Sekunden lang auf das Symbol «OK», um die Einstellung zu bestätigen (Sie können auch 5 Sekunden warten, ohne einen Vorgang auszuführen).

HINWEIS: Die Temperaturanzeige hört dann auf zu blinken.

- Die Zyklen der Temperatureinstellung des Kühlfachs sind wie folgt:  
5 °C → 6 °C → 7 °C → 8 °C → OF → 2 °C → 3 °C → 4 °C → 5 °C
- «OF» bedeutet, dass das Kühlfach nicht mehr kühlt.

HINWEIS: Vergewissern Sie sich, dass Sie alle Lebensmittel aus dem Kühlfach entfernen, bevor Sie die Temperatur auf OF einstellen.

#### 2. Temperatureinstellung des Gefrierfachs

- Drücken Sie das Symbol «Freezer», um die Temperatur des Gefrierfachs einzustellen.
- Wenn Sie die gewünschte Temperatur ausgewählt haben, drücken Sie 5 Sekunden lang auf das Symbol «OK», um die Einstellung zu bestätigen (Sie können auch 5 Sekunden warten, ohne einen Vorgang auszuführen).

HINWEIS: Die Temperaturanzeige hört dann auf zu blinken.

- Der Zyklus der Temperatureinstellung des Gefrierfachs ist wie folgt: -18 °C → -17 °C → -16 °C → -24 °C → -23 °C → -22 °C → -21 °C → -20 °C → -19 °C → -18 °C

#### 3. Temperatureinstellung im Fach „Fresh Zone“

- Drücken Sie auf das Symbol «Fresh Zone», um die Temperatur in diesem Fach einzustellen.
- Wenn Sie die gewünschte Temperatur ausgewählt haben, drücken Sie 5 Sekunden lang auf das Symbol «OK», um die Einstellung zu bestätigen (Sie können auch 5 Sekunden warten, ohne einen Vorgang auszuführen).

## DEUTSCH

HINWEIS: An diesem Punkt hört die entsprechende Anzeige auf zu blinken.

- Der Einstellungszyklus der „Fresh Zone“-Modi ist wie folgt: «Vegetables» (Gemüse) → «Fruits» (Obst) → «Chill» (Fleisch oder Fisch) → «Vegetables» (Gemüse).
- Wenn die Temperatureinstellung des Kühlfachs OF ist, wird der Fresh Zone-Modus (Frischzonenmodus) deaktiviert.

HINWEIS: Sie können das Symbol «Fresh Zone» nicht drücken, wenn die Temperatureinstellung des Kühlfachs OF ist.

### 1.2. Eco-Modus

- Wenn der ECO-Modus aktiviert ist, beträgt die Temperatur des Kühlfachs 5°C und die des Gefrierfachs -18°C. Dadurch wird sichergestellt, dass die Lebensmittel richtig konserviert werden und dass der Kühlschrank mit optimaler Effizienz und Leistung arbeitet.

#### Aktivierung des ECO-Modus

- Drücken Sie das Symbol «Function», bis die ECO-Modus-Anzeige zu blinken beginnt. Um die Einstellung zu bestätigen, drücken Sie innerhalb von 5 Sekunden auf das Symbol «OK» oder warten Sie 5 Sekunden, ohne einen Vorgang auszuführen. Wenn die Einstellung bestätigt ist, leuchtet die ECO-Modus-Anzeige konstant.

#### Deaktivierung des ECO-Modus

- Wenn der ECO-Modus aktiviert ist, drücken Sie das Symbol «Function», bis die ECO-Modus-Anzeige zu blinken beginnt. Um die Einstellung zu bestätigen, drücken Sie innerhalb von 5 Sekunden auf das Symbol «OK» oder warten Sie 5 Sekunden, ohne einen Vorgang auszuführen. Wenn Sie den ECO-Modus deaktiviert haben, erlischt die entsprechende Anzeige.

HINWEISE:

- Wenn der ECO-Modus aktiviert ist, können Sie die Temperatur des Kühl- oder Gefrierfachs nicht einstellen, wenn Sie zum ersten Mal auf das Symbol «Fridge» oder «Freezer» drücken (es ertönt ein Signalton, um anzuzeigen, dass dieser Vorgang nicht möglich ist). Sie müssen diese Symbole ein zweites Mal drücken (innerhalb von 10 Sekunden nach dem ersten Drücken), um den ECO-Modus zu deaktivieren und die Temperatur einzustellen.
- Wenn der Fast Freezing- oder Fast Cooling-Modus (Schnellgefrier- oder Schnellkühlmodus) aktiviert ist, wird der ECO-Modus automatisch deaktiviert.

### 1.3. Fast Cooling-Modus (Schnellkühlmodus)

- Wenn der Fast Cooling-Modus (Schnellkühlmodus) aktiviert ist, beträgt die Temperatur des Kühlfachs 2 °C. Dadurch kühlen die Lebensmittel schneller ab. Der Fast Cooling-Modus (Schnellkühlmodus) ermöglicht es Ihnen, den Geschmack, die Frische und den Nährwert der Lebensmittel zu erhalten.

HINWEIS: Dieser Modus schaltet sich automatisch 8 Stunden nach seiner Aktivierung aus.

**Aktivierung des Fast Cooling-Modus (Schnellkühlmodus)**

- Drücken Sie das Symbol «Function», bis die Fast Cooling-Anzeige zu blinken beginnt. Um die Einstellung zu bestätigen, drücken Sie innerhalb von 5 Sekunden auf das Symbol «OK» oder warten Sie 5 Sekunden, ohne einen Vorgang auszuführen. Wenn die Einstellung bestätigt ist, leuchtet die Fast Cooling-Anzeige konstant.

**Deaktivierung des Fast Cooling-Modus (Schnellkühlmodus)**

- Dieser Modus schaltet sich automatisch 8 Stunden nach seiner Aktivierung aus.
- Wenn der Fast Cooling-Modus aktiviert ist, drücken Sie auf das Symbol «Function», bis die Fast Cooling-Modus-Anzeige zu blinken beginnt. Um die Einstellung zu bestätigen, drücken Sie innerhalb von 5 Sekunden auf das Symbol «OK» oder warten Sie 5 Sekunden, ohne einen Vorgang auszuführen. Wenn Sie diesen Modus deaktiviert haben, erlischt die entsprechende Anzeige.
- Wenn der Fast Cooling-Modus aktiviert ist, können Sie die Temperatur des Kühlfachs nicht einstellen, wenn Sie zum ersten Mal auf das Symbol «Fridge» drücken (es ertönt ein Signalton, um anzuzeigen, dass dieser Vorgang nicht möglich ist). Sie müssen dieses Symbol ein zweites Mal drücken (innerhalb von 10 Sekunden nach dem ersten Drücken), um den Fast Cooling-Modus zu deaktivieren und die Temperatur einzustellen.

HINWEIS: Wenn Sie den ECO-Modus aktivieren, wird der Fast Cooling-Modus (Schnellkühlmodus) automatisch deaktiviert.

**1.4. Fast Freezing-Modus**

- Wenn der Fast Freezing-Modus (Schnellgefriermodus) aktiviert ist, sinkt die Gefriertemperatur auf -32 °C. Dieser Modus schaltet sich automatisch 26 Stunden nach seiner Aktivierung aus. Der Fast Freezing-Modus (Schnellgefriermodus) sorgt dafür, dass die Lebensmittel ihre Frische behalten und keine Nährstoffe verloren gehen.

**Aktivierung des Fast Freezing-Modus (Schnellgefriermodus)**

- Drücken Sie das Symbol «Function», bis die Fast Freezing-Anzeige zu blinken beginnt. Um die Einstellung zu bestätigen, drücken Sie innerhalb von 5 Sekunden auf das Symbol «OK» oder warten Sie 5 Sekunden, ohne einen Vorgang auszuführen. Wenn die Einstellung bestätigt ist, leuchtet die Fast Freezing-Anzeige konstant.

**Deaktivierung des Fast Freezing-Modus Schnellgefriermodus (Fast Freezing).**

- Dieser Modus schaltet sich automatisch 26 Stunden nach seiner Aktivierung aus.
- Wenn der Fast Freezing-Modus aktiviert ist, drücken Sie auf das Symbol «Function», bis die Fast Freezing-Modus-Anzeige zu blinken beginnt. Um die Einstellung zu bestätigen, drücken Sie innerhalb von 5 Sekunden auf das Symbol «OK» oder warten Sie 5 Sekunden, ohne einen Vorgang auszuführen. Wenn Sie diesen Modus deaktiviert haben, erlischt die entsprechende Anzeige.

## DEUTSCH

- Wenn der Fast Freezing-Modus aktiviert ist, können Sie die Temperatur des Kühlfachs nicht einstellen, wenn Sie zum ersten Mal auf das Symbol «Freezer» drücken (es ertönt ein Signalton, um anzuzeigen, dass dieser Vorgang nicht möglich ist). Sie müssen dieses Symbol ein zweites Mal drücken (innerhalb von 10 Sekunden nach dem ersten Drücken), um den Fast Freezing-Modus zu deaktivieren und die Temperatur einzustellen.

HINWEIS: Wenn Sie den ECO-Modus aktivieren, wird der Fast Freezing-Modus (Schnellgefriermodus) automatisch deaktiviert.

### 1.5. Kindersicherungsfunktion

- Um die Kindersicherung zu aktivieren, drücken Sie das Symbol „OK“ 3 Sekunden lang.
- Um die Kindersicherungsfunktion zu deaktivieren, halten Sie das Symbol «OK» 3 Sekunden lang gedrückt.

HINWEIS:

- Wenn Sie die Kindersicherungsfunktion aktivieren, können Sie die Temperatur nicht ändern und keine weiteren Modi oder Funktionen aktivieren.

Wenn 15 Sekunden vergehen, ohne dass eine Bedienung erfolgt, wird die Kindersicherung automatisch aktiviert.

### 1.6. Warnung bei offener Tür

- Wenn die Kühlschranktür länger als 3 Minuten geöffnet bleibt, ertönt ein Signalton; um ihn abzustellen, drücken Sie ein beliebiges Symbol. Wenn die Tür nach 3 Minuten immer noch offen ist, ertönt der Signalton erneut. Der Signalton hört erst auf, wenn die Tür geschlossen wird.

### 1.7. Speicher-Funktion

- Im Falle eines Stromausfalls behält der Kühlschrank die vor dem Stromausfall eingestellten Funktionen bei und stellt sie wieder her, sobald die Stromversorgung wiederhergestellt ist.

### 1.8. Verzögerter Start aus Sicherheitsgründen

- Bei einem Stromausfall von weniger als 5 Minuten startet der Kühlschrankkompressor nicht sofort nach dem Einschalten, um Schäden am Kompressor zu vermeiden.

### 1.9. Überhitzungswarnung (nur nach Stromausfall)

- Wenn der Kühlschrank wieder eingeschaltet wird und die Temperatur des Gefriersensors über  $-10^{\circ}\text{C}$  liegt, blinken das entsprechende Symbol und die Temperatur.
- Sie können die Temperatur des Gefrierschranks überprüfen, indem Sie auf ein beliebiges Symbol drücken.



HINWEIS: Das Display zeigt die Temperatur des Gefrierschranks nach 10 Sekunden nicht mehr an, oder wenn Sie ein beliebiges Symbol erneut drücken.

**1.10. Störungsmeldung**

- Wenn Fehlercodes auf dem Display erscheinen, bedeutet dies, dass ein Fehler im Kühlschrank aufgetreten ist. Wenden Sie sich an den offiziellen technischen Kundendienst von Cecotec.
- Diese sind unten aufgeführt:

Fehlerart	Anzeige von Fehlercodes
Fehler im Kühlschrankfühler.	Die Temperaturanzeige des Kühlfachs leuchtet auf und auf dem Display erscheint „E0“ an.
Fehler variabler Außentempersensur.	Die Temperaturanzeige des Kühlfachs leuchtet auf und der digitale Bereich zeigt „Eb“ an.
Fehler des Gefrierschrankfühler.	Die Temperaturanzeige des Gefrierfachs leuchtet auf und auf dem Display erscheint „E0“ an.
Fehler im Verdampferfühler.	Die Temperaturanzeige des Gefrierfachs leuchtet auf und auf dem Display erscheint „E1“ an.
Fehler des Außentempersensors	Auf dem Display erscheint „EH“
Kommunikationsfehler.	Auf dem Display erscheint „EC“
Fehler vom Gefrierschrankfühler und gleichzeitig vom Verdampferfühler.	Die Temperaturanzeige des Gefrierfachs leuchtet auf und auf dem Display erscheint „E2“ an.

**1.11 Manuelle Deaktivierung des Heizelements**

 **WARNUNG:** Diese Funktion ist eine Stichprobenprüfung, die nur von einem qualifizierten Techniker durchgeführt werden sollte.

- Halten Sie die Symbole «Fresh Zone» und «Fridge» 3 Sekunden lang gedrückt, um das Programm «Special Program Working State» aufzurufen. Sobald Sie sich darin befinden, blinken die Buchstaben «Sd» auf dem Display. Zwei Sekunden später wird die aktuelle Programmeinstellung angezeigt.
- Drücken Sie dann auf das Symbol «Fridge» oder «Freezer», um das Programm zu aktivieren. Wenn dies der Fall ist, blinkt auf dem Display das Wort «on». Warten Sie 5

## DEUTSCH

Sekunden, ohne einen Vorgang auszuführen, damit die Einstellung automatisch bestätigt wird. Nach dieser Zeit verlässt der Kühlschrank dieses Programm.

- Halten Sie die Symbole «Fridge» und «Function» 3 Sekunden lang gedrückt, um auf die Einstellung des Heizelements zuzugreifen. In der Standardeinstellung ist sie aktiv (auf dem Display erscheint das Wort „on«). Drücken Sie das Symbol «Fridge», um von 1 (ON/aktiviert) auf 0 (OFF/deaktiviert) zu wechseln. Wenn das Heizelement ausgeschaltet wird, wird auch die Antikondensationsfunktion ausgeschaltet.

HINWEIS: Der Kühlschrank merkt sich diesen Vorgang nicht, so dass bei einem Neustart des Kühlsystems das Heizelement erneut aktiviert wird.

## 5. ANWEISUNGEN FÜR DIE LEBENSMITTELAGERUNG

### Standort der Lebensmittel

- Aufgrund der Kaltluftzirkulation im Kühlschrank ist die Temperatur in jeder Zone unterschiedlich. Dies sollten Sie bei der Platzierung der Lebensmittel berücksichtigen.
- Das Kühlfach eignet sich zur Aufbewahrung von Lebensmitteln, die nicht eingefroren werden müssen, gekochte Speisen, Bier, Eiern, einigen kühl zu haltende Gewürze, Milch, Fruchtsaft usw. Das Obst-/ Gemüsefach ist der beste Platz, um Obst und Gemüse aufzubewahren.
- Das Gefrierfach eignet sich für die Aufbewahrung von Eis, Tiefkühlkost und Lebensmitteln, die lange haltbar sein müssen.

### Verwendung des Kühlfachs

- Stellen Sie die Temperatur des Frischhaltefachs auf 2 °C bis 8 °C ein, und lagern Sie Lebensmittel, die für eine kurzfristige Lagerung bestimmt sind oder jederzeit verzehrt werden sollen, im Frischhaltefach.
- Ablage im Kühlschrank: Wenn Sie die Ablage herausnehmen, heben Sie sie zuerst an und ziehen Sie sie dann heraus. Halten Sie die hintere Klappe der Ablage nach oben, um zu verhindern, dass Lebensmittel mit der Innenwand in Berührung kommen. Halten Sie das Regal beim Herausnehmen oder Einsetzen fest und gehen Sie vorsichtig damit um, um Beschädigungen zu vermeiden.
- Obst-/ Gemüsefach: Ziehen Sie die Gemüseschublade heraus, um an die Lebensmittel zu gelangen. Setzen Sie den Deckel des Obst-/Gemüsefachs nach dem Gebrauch oder der Reinigung wieder auf das Fach, damit die Innentemperatur des Fachs nicht beeinträchtigt wird.

### Tipps für die Lagerung von Lebensmitteln

- Reinigen und trocknen Sie die Lebensmittel gründlich, bevor Sie sie im Kühlschrank aufbewahren. Bevor man Lebensmittel in den Kühlschrank stellt, ist es ratsam, sie in einem luftdichten Behälter oder Container aufzubewahren, um einerseits die

Wasserverdunstung zu verhindern und so Obst und Gemüse frisch zu halten und andererseits Gerüche zu vermeiden.

- Stellen Sie nicht zu viele oder zu schwere Lebensmittel in den Kühlschrank. Achten Sie auf einen ausreichenden Abstand zwischen den Lebensmitteln; wenn sie zu dicht beieinander liegen, blockieren sie den Kaltluftstrom, was sich auf die Kühlwirkung auswirkt. Wenn Sie Lebensmittel im Kühlfach aufbewahren, kleben Sie sie nicht an eine Wand, damit sie nicht einfrieren.
- Die Lebensmittel sollten nach Kategorien geordnet gelagert werden, wobei die Lebensmittel, die täglich verbraucht werden, ganz vorne im Regal stehen sollten, um die Zeit zu verkürzen, in der die Tür geöffnet ist, und um zu vermeiden, dass sie aufgrund der Haltbarkeit verderben.

### **Tipps zum Energiesparen**

Lassen Sie heiße Speisen auf Raumtemperatur abkühlen, bevor Sie sie in den Kühlschrank legen. Legen Sie gefrorene Lebensmittel zum Auftauen in das Gefrierfach. Gefrorene Lebensmittel helfen, frische Lebensmittel zu kühlen, was Energie spart.

### **Obst- und Gemüselagerung**

1. Bewahren Sie Obst und Gemüse in der dafür vorgesehenen Schublade auf, damit sie ihre Feuchtigkeit und Frische behalten.
2. Lagern Sie Gemüse in entgegengesetzter Wachstumsrichtung, damit es länger frisch bleibt.
3. Lagern Sie Radieschen mit abgeschnittenen Blättern, damit sie keine Nährstoffe aufnehmen.
4. Lagern Sie keine unreifen Tomaten, da sie sonst ihre Frische verlieren.  
Lagern Sie Bananen, Ananas, Melonen, Papaya oder ähnliche tropische Früchte nicht über längere Zeit im Kühlschrank, da die Kühlung ihren Stoffwechsel beschleunigt und sie verderben lässt.
5. Wurzelgemüse wie Kürbis, Kartoffeln, Süßkartoffeln, Knoblauch, Ingwer und Zwiebeln müssen nicht kalt gelagert werden.

### **Verwendung des Fresh Zone-Fachs**

- Das Fresh Zone-Fach dieses Kühlschranks ist eine Schublade zur Aufbewahrung frischer Lebensmittel. Sie können den gewünschten Modus für dieses Fach auswählen, je nachdem, welche Art von Lebensmitteln Sie darin aufbewahren.
- Die Modi sind:
  1. Den Modus «Vegetables», (Gemüse). In diesem Modus werden die richtige Temperatur und Feuchtigkeit des Gemüses im Fresh Zone-Fach aufrechterhalten, was die Haltbarkeit des Gemüses verlängert.
  2. Der Modus «Fruits» (Obst) gilt auch für Obst.

## DEUTSCH

3. Im «Chill»-Modus nimmt das Fresh-Zone-Fach die richtige Temperatur für die Lagerung von Fleisch oder Fisch an.

### Verwendung des Gefrierfachs

- Lagern Sie Lebensmittel, die Sie lange aufbewahren möchten, in den Gefrierfächern, deren Temperatur unter -18 °C liegt.
- Schneiden Sie großen Fisch und Fleisch in kleine Stücke und legen Sie sie in Gefrierbeutel, bevor Sie sie in die Schubladen legen.

### Tipps zur Lagerung von Lebensmitteln

- Lassen Sie heiße Speisen auf Raumtemperatur abkühlen, bevor Sie sie in das Gefrierfach legen.
- Stellen Sie keine Flüssigkeiten in Glas- oder Dosenbehältern in das Gefrierfach; sie könnten sonst explodieren.
- Teilen Sie das Essen in kleine Portionen auf.
- Es ist am besten, die Lebensmittel vor dem Einfrieren zu verpacken. Stellen Sie sicher, dass der zu verwendende Behälter trocken ist.
- Lebensmittel sollten mit haltbaren, ungiftigen, umweltfreundlichen, geschmacksneutralen, luft- und wasserdichten Materialien verpackt oder abgedeckt werden, um Kreuzkontamination und Geruchsübertragung zu verhindern.
- Legen Sie nicht zu viele Lebensmittel gleichzeitig zum Einfrieren ein.
- Vermeiden Sie, dass Lebensmittel, die gerade erst in das Gefrierfach gelegt wurden, mit bereits vollständig gefrorenen Lebensmitteln in Berührung kommen, damit sie nicht zusammenfrieren.

### Tipps zum Lagern von gefrorenen Lebensmitteln

1. Legen Sie Lebensmittel der gleichen Art zusammen, um die Türöffnungszeit zu minimieren.
2. Bewahren Sie jedes Tiefkühlprodukt für den auf der Verpackung angegebenen Zeitraum auf.
3. Wenn Sie gefrorene Lebensmittel kaufen, legen Sie sie so schnell wie möglich in das Gefrierfach, bevor sie auftauen.
4. Nehmen Sie nur die Lebensmittel heraus, die Sie auftauen wollen. Aufgetaute Lebensmittel dürfen nicht wieder eingefroren werden, es sei denn, sie wurden gekocht. Andernfalls wird ihre Qualität beeinträchtigt.

 Um Lebensmittel optimal zu konservieren, sollten Sie die Temperatur der einzelnen Fächer berücksichtigen.

### Tipps zur Lagerung von Lebensmitteln

- Legen Sie keine Lebensmittel in den Kühlschrank, die nicht kalt gehalten werden müssen.
- Beispiele für Lebensmittel, die sich nicht zum Einfrieren eignen: rohe Eier und hartgekochte Eier: Die Schale des rohen Eies würde platzen und das Eiweiß des hartgekochten Eies

würde hart werden. Rohes Gemüse, rohe Kartoffeln, Milchprodukte, Salatdressings, Hülsenfrüchte, Tofu, usw.

- Beispiele für Lebensmittel, die nicht im Kühlschrank aufbewahrt werden sollten: tropische Früchte wie Bananen, Melonen, Ananas oder Papaya. Denn wenn sie gekühlt werden, reifen sie weiter und werden schließlich verdorben. Sie können sie jedoch vor dem Verzehr ein wenig in den Kühlschrank legen.
- Lebensmittel, die nicht gekühlt werden müssen: Kartoffeln, Kürbis, Zwiebeln, Knoblauch, usw.

### **Aufbewahrungszeit**

- Die Haltbarkeitsdauer hängt von der Frische der Lebensmittel vor der Lagerung und den Bedingungen im Kühlschrank ab.
- Die in diesem Abschnitt angegebenen Zeiten sind Richtwerte. Verbrauchen Sie Lebensmittel so schnell wie möglich und berücksichtigen Sie das Mindesthaltbarkeitsdatum.

HINWEIS: Eine Erhöhung der Temperatur von Tiefkühlkost kann deren Haltbarkeit verkürzen.

## **6. REINIGUNG UND WARTUNG**

Wenn der Kühlschrank über einen längeren Zeitraum nicht benutzt werden soll:

- Schalten Sie den Kühlschrank aus und ziehen Sie den Stecker aus der Steckdose.
- Entfernen Sie alle Lebensmittel.
- Reinigen und trocknen Sie den Innenraum vollständig. Um Schimmelbildung oder unangenehme Gerüche zu vermeiden, lassen Sie die Tür leicht geöffnet. Schließen Sie sie ab oder entfernen Sie sie, wenn nötig.
- Lagern Sie das Gerät an einem belüfteten und trockenen Ort, fern von Wärmequellen; stellen Sie das Gerät vorsichtig auf und stellen Sie keine schweren Gegenstände darauf.
- Das Gerät muss außerhalb der Reichweite von Kindern aufbewahrt werden, damit diese nicht damit spielen können.
- Ziehen Sie vor der Reinigung den Netzstecker. Ziehen Sie den Netzstecker nicht mit nassen Händen, da sonst die Gefahr eines Stromschlags und von Verletzungen besteht. Das Gerät muss außerhalb der Reichweite von Kindern aufbewahrt werden, damit diese nicht damit spielen können. Greifen Sie nicht in den Boden des Kühlschranks, da Sie sich an den scharfen Metalcken verletzen könnten.

### **Innen- und Außenreinigung**

- Lebensmittelreste im Kühlschrank können unerwünschte Gerüche verursachen, daher sollten Sie den Kühlschrank regelmäßig reinigen. Das Kühlfach sollte einmal im Monat gereinigt werden.
- Nehmen Sie alle Ablagen, die Obst- und Gemüseschublade usw. heraus und reinigen Sie sie mit einem weichen, mit lauwarmem Wasser oder Neutralreiniger angefeuchteten Tuch oder Schwamm.

## DEUTSCH

- Entfernen Sie regelmäßig den Staub, der sich auf der Rückwand und den Seitenwänden des Kühlschranks angesammelt hat.
- Spülen Sie es nach der Verwendung eines Reinigungsmittels mit klarem Wasser ab und trocknen Sie es dann mit einem Tuch.
- Verwenden Sie keine Borstenbürsten, Stahldrahtbürsten, Reinigungsmittel, Seifenpulver, alkalische Reinigungsmittel, Benzin, Säuren, heißes Wasser oder andere ätzende Elemente, um die Oberfläche des Kühlschranks, die Türdichtung, dekorative Kunststoffteile usw. zu reinigen, um Schäden zu vermeiden.
- Trocknen Sie die Türdichtung sorgfältig ab und reinigen Sie die Rille mit einem mit Watte umwickelten Holzstäbchen. Befestigen Sie nach der Reinigung die vier Ecken der Türdichtung und schieben Sie sie dann langsam in die Nut in der Tür.

### Reinigung und Wartung

- Verwenden Sie zur Reinigung des Kühlschranks keine ätzenden Materialien oder Produkte.
- Trocknen Sie die Türdichtung sorgfältig ab und reinigen Sie die Rille mit einem mit Watte umwickelten Holzstäbchen. Um die Dichtung nach der Reinigung wieder anzubringen, fixieren Sie zunächst die vier Ecken und schieben sie dann langsam in die Nut.
- Dieser Kühlschrank verfügt über eine automatische Abtaufunktion, so dass er nicht manuell abgetaut werden muss.
- Der Kühlschrank verwendet eine LED-Beleuchtung, die sich durch einen geringen Energieverbrauch und eine lange Lebensdauer auszeichnet. Im Falle eines Fehlers oder Störung wenden Sie sich bitte an den offiziellen technischen Kundendienst von Cecotec.

HINWEIS: Es wird empfohlen, das System nach seiner Einrichtung kontinuierlich zu nutzen. Eine Unterbrechung des Betriebs des Kühlschranks kann seine Lebensdauer beeinträchtigen.

### Sicherheitskontrolle nach der Wartung

- Überprüfen Sie, ob das Netzkabel nicht gebrochen oder beschädigt ist.
- Prüfen Sie, ob der Stecker richtig in die Steckdose eingesteckt ist.
- Prüfen Sie, ob der Stecker nicht überhitzt ist.



Hinweis: Wenn das Netzkabel und der Stecker beschädigt oder verstaubt sind, besteht Stromschlag- und Brandgefahr. Wenn ein Fehler auftritt, ziehen Sie den Netzstecker und wenden Sie sich an den offiziellen technischen Kundendienst von Cecotec.

### Glühbirne ersetzen

- Der Kühlschrank verwendet eine LED-Beleuchtung, die sich durch einen geringen Energieverbrauch und eine lange Lebensdauer auszeichnet. Wenden Sie sich im Falle einer Anomalie an den technischen Dienst. Lampen oder andere Teile des Geräts dürfen nur durch den Hersteller ersetzt werden.
- Energie-Effizienzniveau: G

### Entfernung von Ablagen

Gehen Sie wie folgt vor, um die Ablagen zu entfernen:

1. Halten Sie die Türablagen mit beiden Händen fest und drücken Sie sie nach oben.
2. Fassen Sie ein Ende der Ablage, heben Sie sie an und ziehen Sie sie heraus.

HINWEIS: Wenn der Kühlschrank länger als eine Woche nicht benutzt wird oder transportiert werden soll, reinigen Sie ihn mit Wasser und trocknen Sie ihn gründlich ab. Achten Sie darauf, alle Lebensmittel aus dem Kühlschrank zu entfernen und ihn vom Stromnetz zu trennen.

## 7. PROBLEMBEHEBUNG

Wenn eine der folgenden Störungen auftritt, versuchen Sie, diese selbst zu beheben, bevor Sie sich an den offiziellen technischen Kundendienst von Cecotec wenden.

Problem	Mögliche Ursache	Mögliche Lösungen
Der Kühlschrank kühlt nicht.	<ul style="list-style-type: none"> <li>- Nicht an das Stromnetz angeschlossen</li> <li>- Unterbrecher oder Sicherungen sind beschädigt.</li> <li>- Es gibt keine Stromversorgung.</li> </ul>	<ul style="list-style-type: none"> <li>- Schließen Sie das Gerät wieder an das Stromnetz an.</li> <li>- Öffnen Sie die Tür und prüfen Sie, ob das Licht aufleuchtet.</li> </ul>
Seltsames Geräusch.	<ul style="list-style-type: none"> <li>- Der Kühlschrank ist nicht eben.</li> <li>- Der Kühlschrank liegt an der Wand an.</li> </ul>	<ul style="list-style-type: none"> <li>- Stellen Sie die Füße des Kühlschranks ein.</li> <li>- Trennen Sie den Kühlschrank von der Wand.</li> </ul>

## DEUTSCH

<p>Die Kühlung ist unzureichend.</p>	<ul style="list-style-type: none"> <li>- Das eingeführte Essen ist heiß oder es ist zu viel davon.</li> <li>- Sie haben die Tür zu oft geöffnet.</li> <li>- In der Türdichtung befinden sich Gegenstände, die das vollständige Schließen der Tür verhindern.</li> <li>- Der Kühlschrank ist direktem Sonnenlicht ausgesetzt oder steht in der Nähe einer Wärmequelle.</li> <li>- Der Ort, an dem der Kühlschrank steht, ist nicht gut belüftet.</li> <li>- Die gewählte Temperatur ist zu hoch.</li> </ul>	<ul style="list-style-type: none"> <li>- Legen Sie die Lebensmittel in den Kühlschrank, wenn sie die Raumtemperatur erreicht haben.</li> <li>- Lassen Sie die Tür geschlossen.</li> <li>- Entfernen Sie den Kühlschrank von der Wärmequelle.</li> <li>- Lüften Sie das Zimmer.</li> <li>- Wählen Sie eine geeignete Temperatur.</li> </ul>
<p>Der Kühlschrank verströmt unangenehme Gerüche . .</p>	<ul style="list-style-type: none"> <li>- Im Inneren befinden sich verdorbene Lebensmittel.</li> <li>- Reinigen Sie den Kühlschrank.</li> <li>- Sie haben Lebensmittel mit starkem Geruch eingeführt.</li> </ul>	<ul style="list-style-type: none"> <li>- Entsorgen Sie verdorbene Lebensmittel.</li> <li>- Reinigen Sie den Kühlschrank.</li> <li>- Verpacken Sie die Lebensmittel mit starkem Geruch.</li> </ul>
<p>Die Symbole funktionieren nicht.</p>	<ul style="list-style-type: none"> <li>- Prüfen Sie, ob die Funktion „Kindersicherung“ aktiviert ist.</li> </ul>	<ul style="list-style-type: none"> <li>- Halten Sie das Symbol «OK» 3 Sekunden lang gedrückt, um die Kindersicherungsfunktion zu deaktivieren. Für weitere Informationen, sehen Sie Abschnitt „Kindersicherungsfunktion“.</li> </ul>



<p>Das Symbol für die Gefrierfachtemperatur blinkt auf dem Display.</p>	<ul style="list-style-type: none"> <li>- Prüfen Sie, ob es einen Stromausfall gegeben hat.</li> </ul>	<ul style="list-style-type: none"> <li>- Drücken Sie ein beliebiges Symbol, um die Überhitzungswarnung auszublenden (siehe Abschnitt „Überhitzungswarnung“ für weitere Informationen). Prüfen Sie, ob die Lebensmittel im Kühl- und Gefrierfach verdorben sind.</li> </ul>
---	---	--

Hinweis:

- Wenn keine der genannten Situationen auf Ihr Problem zutrifft, versuchen Sie nicht, den Kühlschrank selbst zu zerlegen oder zu reparieren. Alle Reparaturen müssen von qualifiziertem Personal durchgeführt werden. Kontaktieren Sie den offiziellen Technischen Kundendienst von Cecotec.
- Leichte Reparaturen müssen von qualifiziertem Personal durchgeführt werden. Es dürfen nur Originalersatzteile verwendet werden.

## 8. TECHNISCHE SPEZIFIKATIONEN

Sie können auf die Produktdatenbank zugreifen, in der die Informationen zu jedem Modell gespeichert sind, indem Sie den QR-Code Ihres Modells scannen (auch auf dem Energieetikett zu finden).

Produkt	Bolero CoolMarket Combi F2D 400 Inox E	Bolero CoolMarket Combi F2D 400 Dark E	Bolero CoolMarket Combi F2D 400 White Glass E	Bolero CoolMarket Combi F2D 400 Grey Glass E	Bolero CoolMarket Combi F2D 400 Black Glass E
Referenz	02085	02086	02087	02088	02089
QR Code					

## DEUTSCH

Nennspannung	220-240 V~
Nennfrequenz	50/60 Hz
Nennstrom	1.3 A
Klimaklasse	SN/N/ST/T(*)
Kältemittel	R600a/63g
Isolierung	Cyclopentan

(\*) Kühlschrank für den Einsatz bei Umgebungstemperaturen zwischen 10°C und 43°C.

Dieses Produkt enthält eine energieeffiziente Lichtquelle G.

Die technischen Daten können ohne vorherige Ankündigung geändert werden, um die Produktqualität zu verbessern.

Hergestellt in China | Entworfen in Spanien

## 9. RECYCLING VON ELEKTRO- UND ELEKTRONIKGERÄTEN



Dieses Symbol weist darauf hin, dass das Produkt und/oder die Batterie / der Akku gemäß den geltenden Vorschriften getrennt vom Hausmüll entsorgt werden muss. Wenn dieses Produkt das Ende seiner Nutzungsdauer erreicht hat, sollten Sie die Batterien/Akkus entfernen und es zu einer von den örtlichen Behörden bestimmten Sammelstelle bringen.

Die Verbraucher müssen sich mit Ihren örtlichen Behörden oder Einzelhändlern in Verbindung setzen, um Informationen über die ordnungsgemäße Entsorgung ihrer Altgeräte und / oder ihre Akkus zu erhalten.

Die Einhaltung der oben genannten Leitlinien trägt zum Schutz der Umwelt bei.

## 10. GARANTIE UND KUNDENDIENST

Cecotec haftet gegenüber dem Endnutzer oder Verbraucher für jegliche Konformitätsmängel, die zum Zeitpunkt der Lieferung des Produkts bestehen, gemäß den in den geltenden Vorschriften festgelegten Bedingungen und Fristen.

Es wird empfohlen, dass Reparaturen von qualifiziertem Personal durchgeführt werden. Sollte unerwartet eine Störung auftreten oder haben Sie Fragen über Ihrem Produkt, können Sie sich mit dem Kundendienst in Verbindung setzen über die Telefonnummer: +34 96 321 07 28.

## **11. COPYRIGHT**

Die geistigen Eigentumsrechte an den Texten in dieser Bedienungsanleitung liegen bei CECOTEC INNOVACIONES, S.L. Alle Rechte vorbehalten. Der Inhalt dieser Veröffentlichung darf ohne vorherige Genehmigung von CECOTEC INNOVACIONES, S.L. weder ganz noch teilweise vervielfältigt, in einem Wiederherstellungssystem gespeichert, übertragen oder verbreitet werden (elektronisch, mechanisch, Fotokopie, Aufzeichnung oder ähnliches).

## 1. PARTI E COMPONENTI

Figura 1

N°	Descrizione
1	Ripiani del vano frigorifero
2	Ripiani dello sportello
3	Cassetto per frutta e verdura
4	Coperchio del cassetto per frutta e verdura
5	Scomparto Fresh Zone
6	Cassetto superiore del congelatore
7	Cassetto centrale e inferiore del congelatore
8	Piedini di appoggio

**NOTA:**

Le immagini di questo manuale sono rappresentazioni schematiche e potrebbero non corrispondere esattamente all'apparecchio.

## 2. PRIMA DELL'USO

- Questo apparecchio ha un imballaggio progettato per proteggerlo durante il trasporto. Estrarre l'apparecchio dalla scatola e rimuovere tutto il materiale presente nell'imballaggio. Conservare la scatola originale e gli altri elementi in un luogo sicuro per prevenire danni all'apparecchio qualora fosse necessario trasportarlo in futuro. Se si desidera smaltire l'imballaggio originale, assicurarsi di riciclare tutti gli elementi in modo appropriato.
- Verificare che tutte le parti e i componenti siano compresi e in buono stato. Se uno di essi mancasse o non fosse in buone condizioni, contattare immediatamente il Servizio di Assistenza Tecnica ufficiale di Cecotec.

### **Contenuto della scatola**

- Frigorifero
- Il presente manuale di istruzioni

### 3. INSTALLAZIONE DELL'APPARECCHIO

#### Collocazione:

##### 1. Ventilazione

- Il luogo scelto per l'installazione del frigorifero deve essere ben ventilato. Non posizionare il frigorifero vicino a una fonte di calore come un piano cottura ed evitare la luce solare diretta per garantire l'effetto di raffreddamento e risparmiare energia.
- Non collocare il frigorifero in un luogo umido per evitare la formazione di ruggine o la perdita di potenza.
- Il risultato della divisione della capacità di raffreddamento del frigorifero per lo spazio totale della stanza in cui è installato deve essere inferiore  $1\text{ m}^3$  (spazio) / 8 g (refrigerante).

Nota: La quantità di refrigerante utilizzata dal frigorifero è indicata sulla targhetta dello stesso.

##### 2. Spazio per la dissipazione del calore

- Durante il funzionamento, il frigorifero rilascia calore nell'ambiente. Pertanto, si devono lasciare almeno 30 mm di spazio libero nella parte superiore, più di 100 mm su entrambi i lati e più di 50 mm sul retro del frigorifero. Fig. 2

Nota: La Figura 2 mostra unicamente lo spazio occupato dal frigorifero.

##### 3. Superficie piana

- Posizionare il frigorifero su una superficie solida e piana per mantenerlo stabile, altrimenti si verificherebbero vibrazioni e rumori.
- Quando il frigorifero è collocato su un tappeto, una stuoia di paglia o cloruro di polivinile, è necessario collocare delle piastre di supporto solide sotto il frigorifero per evitare che il colore dello stesso cambi a causa della dissipazione del calore.

 Il luogo in cui viene posizionato il frigorifero deve essere ben ventilato.

#### Preparazione

##### 1. Tempo di attesa

- Una volta installato e dopo aver pulito bene il frigorifero, evitare di accenderlo immediatamente. Attendere almeno quattro ore prima dell'accensione per garantirne il normale funzionamento.

##### 2. Pulizia

- Verificare che tutti gli accessori del frigorifero siano ben fissati e pulire l'interno con un panno morbido.

## ITALIANO

### 3. Collegare il frigorifero alla rete elettrica

- Collegare la spina a una presa di corrente per accendere il compressore. Trascorsa un'ora, aprire lo sportello del freezer. Se la temperatura all'interno del freezer è scesa sensibilmente, significa che il sistema di refrigerazione sta funzionando normalmente.

### 4. Conservazione degli alimenti

- Quando il frigorifero è in funzione da un certo periodo di tempo, è possibile regolare la temperatura interna.
- Una volta raffreddato completamente, inserire gli alimenti nel frigorifero. Ci vorranno da 2 a 3 ore affinché gli alimenti si raffreddino del tutto.
- In estate, quando la temperatura è alta, gli alimenti possono impiegare più di 4 ore per raffreddarsi completamente (cercare di aprire lo sportello del frigorifero il meno possibile).

### 5. Se si installa il frigorifero in un luogo umido, assicurarsi che il cavo di messa a terra e l'interruttore automatico funzionino correttamente.

- Se si verificano rumori di vibrazioni dovuti al contatto del frigorifero con la parete o se la parete diventa nera a causa della convezione dell'aria intorno al compressore, allontanare il frigorifero dalla parete.
- Il frigorifero può causare interferenze a telefoni cellulari, telefoni fissi, ricevitori radio o televisori; in questo caso, tenere il frigorifero il più lontano possibile da questi oggetti.

## 4. FUNZIONAMENTO

Il pannello di controllo si trova sullo sportello del frigorifero.

Pannello di controllo

Fig. 3

1. Spia digitale della temperatura
2. Spia della modalità ECO
3. Spia della modalità Fast Cooling
4. Spia della modalità Fast Freezing
5. Icona touch Frigorifero
6. Icona touch Congelatore
7. Icona touch Fresh Zone
8. Spia Vegetables
9. Spia Fruit
10. Spia Chill
11. Icona touch di selezione della Modalità
12. Icona touch OK/Blocco bambini

## Configurazione delle funzioni

- Quando il sistema di raffreddamento viene collegato alla rete elettrica per la prima volta, tutte le spie e le icone sul display si accendono per 5 secondi.
- Quando tutte gli sportelli sono chiusi e sono trascorsi 3 minuti senza aver effettuato alcuna operazione, il display si spegne automaticamente.
- Il display si riaccende quando si apre uno sportello o si preme una delle icone touch.
- Le icone touch funzionano solo quando non sono bloccate e sono illuminate sullo schermo.

## 1. Funzioni

### 1.1. Configurazione della temperatura

#### 1. Regolazione della temperatura del vano frigorifero

- Premere l'icona "Fridge" per regolare la temperatura del vano frigorifero.
- Una volta selezionata la temperatura desiderata, premere l'icona "OK" per 5 secondi per confermare l'impostazione (è possibile anche attendere 5 secondi senza effettuare alcuna operazione).

NOTA: A questo punto, l'icona della temperatura smetterà di lampeggiare.

- I cicli di impostazione della temperatura del frigorifero sono i seguenti:  
5 °C → 6 °C → 7 °C → 8 °C → OF → 2 °C → 3 °C → 4 °C → 5 °C
- "OF" significa che il vano frigorifero smetterà di raffreddare.

ATTENZIONE: Assicurarsi di rimuovere tutto il cibo dal vano frigorifero prima di impostare la temperatura su OF.

#### 2. Regolazione della temperatura del congelatore

- Toccare l'icona "Freezer" per regolare la temperatura del congelatore.
- Una volta selezionata la temperatura desiderata, premere l'icona "OK" per 5 secondi per confermare l'impostazione (è possibile anche attendere 5 secondi senza effettuare alcuna operazione).

NOTA: A questo punto, l'icona della temperatura smetterà di lampeggiare.

- Il ciclo di impostazione della temperatura del congelatore è il seguente: -18 °C → -17 °C → -16 °C → -24 °C → -23 °C → -22 °C → -21 °C → -20 °C → -19 °C → -18 °C

#### 3. Regolazione della temperatura dello scomparto Fresh Zone

- Premere l'icona "Fresh Zone" per regolarne la temperatura.
- Una volta selezionata la temperatura desiderata, premere l'icona "OK" per 5 secondi per confermare l'impostazione (è possibile anche attendere 5 secondi senza effettuare alcuna operazione).

NOTA: A questo punto, la spia corrispondente smetterà di lampeggiare.

- I cicli di impostazione della temperatura della Fresh Zone sono i seguenti: «Vegetables» (Verdura) → «Fruits» (Frutta) → «Chill» (Carne o pesce) → «Vegetables» (Verdura).

## ITALIANO

- Quando la temperatura impostata per il vano frigorifero è OF, la modalità Fresh Zone si disattiva.

ATTENZIONE: Non è possibile premere l'icona "Fresh Zone" quando l'impostazione della temperatura del vano frigorifero è su OF.

### 1.2. Modalità ECO

- Quando è attivata la modalità ECO, la temperatura del vano frigorifero sarà di 5 °C e quella del vano freezer di -18 °C. In questo modo si garantisce che gli alimenti siano conservati correttamente e che il frigorifero funzioni con efficienza e prestazioni ottimali.

#### Attivare la modalità ECO

- Premere l'icona "Function" finché la spia della modalità ECO non inizia a lampeggiare. Per confermare l'impostazione, premere l'icona "OK" entro 5 secondi, oppure attendere 5 secondi senza eseguire alcuna operazione. Quando l'impostazione è confermata, la spia della modalità ECO rimane fissa.

#### Disattivare la modalità ECO

- Quando la modalità ECO è attivata, premere l'icona "Function" finché la spia della modalità ECO non inizia a lampeggiare. Per confermare l'impostazione, premere l'icona "OK" entro 5 secondi, oppure attendere 5 secondi senza eseguire alcuna operazione. Una volta disattivata questa modalità, la spia si spegne.

AVVISI:

- Se la modalità ECO è attivata, la prima volta che si preme l'icona "Fridge" o "Freezer" non è possibile regolare la temperatura del frigorifero o del congelatore (un segnale acustico indica che l'operazione non è possibile). È necessario premere queste icone una seconda volta (entro 10 secondi) per disattivare la modalità ECO e regolare la temperatura.
- Quando si attiva la modalità Fast Freezing o Fast Cooling, la modalità ECO si disattiva automaticamente.

### 1.3. Modalità Fast Cooling

- Quando è attivata la modalità Fast Cooling, la temperatura del vano frigorifero sarà di 2 °C. In questo modo gli alimenti si raffreddano più rapidamente. La modalità Fast Cooling preserva il sapore, la freschezza e il valore nutrizionale degli alimenti.

ATTENZIONE: La modalità si disattiva automaticamente dopo 8 ore dalla sua attivazione.

#### Attivare la modalità Fast Cooling

- Premere l'icona "Function" finché la spia della modalità Fast Cooling non inizia a lampeggiare. Per confermare l'impostazione, premere l'icona "OK" entro 5 secondi, oppure attendere 5 secondi senza eseguire alcuna operazione. Quando l'impostazione è confermata, la spia della modalità Fast Cooling rimane fissa.



**Disattivare la modalità Fast Cooling**

- La modalità si disattiva automaticamente dopo 8 ore dalla sua attivazione.
  - Quando la modalità Fast Cooling è attivata, premere l'icona "Function" finché la spia della modalità Fast Cooling non inizia a lampeggiare. Per confermare l'impostazione, premere l'icona "OK" entro 5 secondi, oppure attendere 5 secondi senza eseguire alcuna operazione. Una volta disattivata questa modalità, la spia si spegne.
  - Se è attivata la modalità Fast Cooling, la prima volta che si preme l'icona "Fridge" non sarà possibile regolare la temperatura del vano frigorifero (un segnale acustico indicherà che questa operazione non è possibile). È necessario premere questa icona una seconda volta (entro 10 secondi) per disattivare la modalità Fast Cooling e regolare la temperatura.
- AVVISO: Quando si attiva la modalità ECO, la modalità Fast Cooling si disattiva automaticamente.

**1.4. Modalità Fast Freezing**

- Quando si attiva la modalità Fast Freezing, la temperatura del congelatore scende a -32 °C. Questa modalità si disattiva automaticamente dopo 26 ore dalla sua attivazione. La modalità Fast Freezing garantisce che gli alimenti mantengano la loro freschezza e non perdano sostanze nutritive.

**Attivare la modalità Fast Freezing**

- Premere l'icona "Function" finché la spia della modalità Fast Freezing non inizia a lampeggiare. Per confermare l'impostazione, premere l'icona "OK" entro 5 secondi, oppure attendere 5 secondi senza eseguire alcuna operazione. Quando l'impostazione è confermata, la spia della modalità Fast Freezing rimane fissa.

**Disattivare la modalità Fast Freezing**

- Questa modalità si disattiva automaticamente dopo 26 ore dalla sua attivazione.
- Quando la modalità Fast Freezing è attivata, premere l'icona "Function" finché la spia della modalità Fast Freezing non inizia a lampeggiare. Per confermare l'impostazione, premere l'icona "OK" entro 5 secondi, oppure attendere 5 secondi senza eseguire alcuna operazione. Una volta disattivata questa modalità, la spia si spegne.
- Se la modalità Fast Freezing è attivata, la prima volta che si preme l'icona "Freezer" non sarà possibile regolare la temperatura del congelatore (un segnale acustico indicherà che questa operazione non è possibile). È necessario premere questa icona una seconda volta (entro 10 secondi) per disattivare la modalità Fast Freezing e regolare la temperatura.

ATTENZIONE: Quando si attiva la modalità ECO, la modalità Fast Freezing si disattiva automaticamente.

**1.5. Funzione Blocco di sicurezza per bambini**

- Per attivare la funzione di blocco bambini, tenere premuta l'icona "OK" per 3 secondi.
- Tenere premuta l'icona "OK" per 3 secondi per disattivare la funzione di blocco bambini.

## ITALIANO

### ATTENZIONE:

- Quando si attiva la funzione Blocco bambini, non è possibile modificare la temperatura o attivare altre modalità o funzioni.

Trascorsi 15 secondi senza effettuare alcuna operazione, la funzione Blocco bambini si attiverà automaticamente.

### 1.6. Allarme sportello aperto

- Se lo sportello del frigorifero rimane aperto per più di 3 minuti, viene emesso un segnale acustico; per interromperlo, premere qualsiasi icona touch. Se dopo 3 minuti lo sportello è ancora aperto, l'allarme suona di nuovo. Non smetterà di suonare finché non si chiude lo sportello.

### 1.7. Funzione di salvataggio

- Se c'è un'interruzione di corrente, il frigorifero conserva le funzioni impostate prima del blackout e le ripristina quando viene ripristinata la corrente.

### 1.8. Avvio ritardato per motivi di sicurezza

- Se si verifica un'interruzione di corrente di durata inferiore a 5 minuti, il compressore del frigorifero non si avvia immediatamente dopo l'accensione per evitare danni.

### 1.9. Avviso di surriscaldamento (solo dopo un'interruzione di corrente)

- Quando il frigorifero viene riacceso, se la temperatura del sensore del congelatore è superiore a  $-10^{\circ}\text{C}$ , l'icona corrispondente e la temperatura lampeggiano.
- È possibile controllare la temperatura del congelatore premendo una qualsiasi icona touch.

NOTA: Il display smette di mostrare la temperatura del congelatore dopo 10 secondi o se si preme nuovamente una qualsiasi icona touch.

### 1.10. Avviso di guasto

- I codici di errore che compaiono sul display indicano che si è verificato un guasto nel frigorifero; rivolgersi al Centro di assistenza Cecotec.
- Di seguito sono riportati i dettagli:

Tipo di errore	Visualizzazione
Guasto al sensore del frigorifero.	L'icona della zona di temperatura del frigorifero corrispondente si accende e l'area digitale mostra "E0".

Guasto del sensore ambiente variabile.	L'icona della zona di temperatura del frigorifero corrispondente si accende e l'area digitale mostra "Eb".
Guasto al sensore del congelatore.	L'icona della zona di temperatura del congelatore corrispondente si accende e l'area digitale mostra "E0".
Guasto al sensore dell'evaporatore.	L'icona della zona di temperatura del congelatore corrispondente si accende e l'area digitale mostra "E1".
Guasto del sensore della temperatura ambiente.	L'area digitale mostra "EH".
Guasto nella comunicazione.	L'area digitale mostra "EC".
Guasto al sensore del congelatore e contemporaneamente al sensore dell'evaporatore.	L'icona della zona di temperatura del congelatore corrispondente si accende e l'area digitale mostra "E2".

### 1.11. Disattivare manualmente la resistenza

 **ATTENZIONE:** Questa funzione è un test di campionamento che deve essere eseguito solo da un tecnico qualificato.

- Tenere premute le icone "Fresh Zone" e "Fridge" per 3 secondi per accedere al programma "Special Program Working State". Una volta all'interno, le lettere "Sd" lampeggiano sul display. Due secondi dopo, viene mostrata l'impostazione del programma in corso.
- Quindi premere l'icona "Fridge" o "Freezer" per attivare il programma. Sul display apparirà la parola "on". Attendere 5 secondi senza eseguire alcuna operazione affinché l'impostazione venga confermata automaticamente. Dopo questo tempo, il frigorifero uscirà da questo programma.
- Tenere premute le icone "Fridge" e "Function" per 3 secondi per accedere all'impostazione della resistenza. Per default è attiva (sul display appare la scritta "on"). Premere l'icona "Fridge" per passare da 1 (ON/attivo) a 0 (OFF/disattivato). Quando la resistenza è disattivata, si disattiva anche la funzione Anticondensa.

NOTA: Il frigorifero non ricorderà questa operazione, quindi al riavvio del sistema frigorifero la resistenza si attiverà di nuovo.

## 5. ISTRUZIONI PER LA CONSERVAZIONE DEGLI ALIMENTI

### Disposizione degli alimenti

- A causa della circolazione dell'aria fredda nel frigorifero, la temperatura in ogni zona è diversa. Questo aspetto deve essere tenuto in considerazione quando si posiziona il cibo all'interno.
- Il vano frigorifero è adatto per la conservazione di alimenti che non devono essere congelati, cibi cotti, birra, uova, alcuni condimenti che devono essere mantenuti freddi, latte, succhi di frutta, ecc. Il cassetto per frutta e verdura è il posto migliore per conservare frutta e verdura.
- Il congelatore è adatto a conservare gelati, cibi congelati e alimenti che devono essere conservati a lungo.

### Utilizzo del vano frigorifero

- Regolare la temperatura dello scomparto per alimenti freschi tra 2°C ~ 8°C e conservare in esso gli alimenti destinati alla conservazione a breve termine o da consumare in qualsiasi momento.
- Ripiano del frigorifero: Quando si rimuove il ripiano, sollevarlo prima e poi estrarlo. Tenere la linguetta posteriore del ripiano verso l'alto, per evitare che il cibo entri in contatto con la parete dello scomparto. Quando si rimuove o si inserisce il ripiano, tenerlo saldamente e maneggiarlo con cura per evitare di danneggiarlo.
- Cassetto per frutta e verdura: Estrarre il cassetto delle verdure per accedere agli alimenti. Dopo aver utilizzato o pulito il coperchio del cassetto, assicurarsi di rimetterlo al suo posto in modo da non alterare la temperatura interna del cassetto.

### Consigli per la conservazione degli alimenti

- Pulire e asciugare bene gli alimenti prima di riporli in frigorifero. Prima di mettere gli alimenti in frigorifero, è consigliabile conservarli in un contenitore o in un recipiente ermetico per evitare l'evaporazione dell'acqua e quindi mantenere freschi frutta e verdura, da un lato, e per prevenire gli odori, dall'altro.
- Non mettere in frigorifero alimenti troppo pesanti o troppo voluminosi. Mantenere sufficiente spazio tra gli alimenti; se sono troppo vicini, bloccheranno il flusso di aria fredda, il che avrà conseguenze sul raffreddamento degli stessi. Quando si conservano gli alimenti nel vano frigorifero, non attaccarli alle pareti per evitare che si congelino.
- Conservare gli alimenti per categoria collocando quelli che si consumano quotidianamente nella parte anteriore del ripiano, in modo da poter ridurre il tempo di apertura dello sportello e prevenire il deterioramento degli alimenti.

### Consigli per il risparmio energetico

Lasciare che gli alimenti caldi si raffreddino a temperatura ambiente prima di metterli in frigorifero. Mettere gli alimenti congelati nel vano frigorifero per scongelarli. I cibi surgelati aiutano a raffreddare quelli freschi, con conseguente risparmio energetico.

**Conservazione di frutta e verdura**

1. Conservare frutta e verdura nell'apposito cassetto, in modo che conservino l'umidità e la freschezza.
2. Conservate le verdure nel senso opposto a quello di crescita, in modo da mantenerle fresche più a lungo.
3. Conservare i ravanelli con le foglie tagliate, per evitare che assorbano le sostanze nutritive.
4. Non conservate i pomodori acerbi, altrimenti perdono freschezza.  
Non conservare a lungo in frigorifero banane, ananas, melone, papaia o frutti tropicali simili, perché la refrigerazione ne accelera il metabolismo e ne provoca il deterioramento.
5. Gli ortaggi a radice come la zucca, le patate, le patate dolci, l'aglio, lo zenzero e la cipolla non richiedono la conservazione al freddo.

**Utilizzo dello scomparto Fresh Zone**

- La Fresh Zone di questo frigorifero è un cassetto per la conservazione degli alimenti freschi. È possibile selezionare la modalità desiderata per questo scomparto in base al tipo di alimento conservato al suo interno.
- Le modalità sono:
  1. In modalità "Vegetables", lo scomparto Fresh Zone manterrà la giusta temperatura e umidità delle verdure, prolungandone la durata di conservazione.
  2. La modalità "Fruits" farà lo stesso con la frutta.
  3. Se si seleziona la modalità "Chill", la Fresh Zone adotterà la temperatura appropriata per la conservazione di carne o pesce.

**Utilizzo del congelatore**

- Riporre gli alimenti che si desidera conservare per un lungo periodo di tempo nei cassetti del congelatore, la cui temperatura è inferiore a -18 °C.
- Tagliare il pesce e la carne di grandi dimensioni in piccoli pezzi e metterli in sacchetti da freezer prima di inserirli nei cassetti.

**Consigli per la conservazione degli alimenti**

- Lasciare che gli alimenti caldi si raffreddino a temperatura ambiente prima di metterli nel congelatore.
- Non inserire liquidi in recipienti di vetro o in scatola, perché potrebbero esplodere.
- Dividere il cibo in piccole porzioni.
- È preferibile confezionare gli alimenti prima di congelarli. Assicurarsi che il recipiente da utilizzare sia asciutto.
- Gli alimenti devono essere confezionati o coperti con materiali solidi, non tossici, non inquinanti, insapori, a tenuta d'aria e d'acqua, per evitare la contaminazione incrociata e il trasferimento di odori.
- Non inserire contemporaneamente una quantità eccessiva di alimenti da congelare.
- Evitare che gli alimenti appena messi in congelatore entrino in contatto con quelli già completamente congelati per evitare che si congelino insieme.

## ITALIANO

### **Suggerimenti per la conservazione degli alimenti congelati**

1. Collocare insieme alimenti dello stesso tipo per ridurre al minimo il tempo di apertura dello sportello.
2. Conservare ogni alimento congelato per il periodo indicato sulla confezione.
3. Se si acquistano alimenti surgelati, metterli nel congelatore il prima possibile, prima che inizino a scongelarsi.
4. Estrarre solo gli alimenti che si desidera scongelare. Una volta scongelati, non ricongelare gli alimenti a meno che non siano stati cucinati. In caso contrario, la loro qualità ne risentirà.

 Per conservare al meglio gli alimenti, tenere conto della temperatura di ogni scomparto.

### **Consigli per la conservazione degli alimenti**

- Non mettete in frigorifero gli alimenti che non devono essere mantenuti freddi.
- Esempi di alimenti non adatti al congelamento: uova crude e uova sode: il guscio dell'uovo crudo si rompe e il bianco dell'uovo sodo si indurisce. Verdure crude, patate crude, latticini, condimenti per insalate, legumi, tofu, ecc.
- Esempi di alimenti che non dovrebbero essere conservati in frigorifero: frutta tropicale come banane, melone, ananas o papaia. Questo perché, se conservati in frigorifero, continueranno a maturare e finiranno per deteriorarsi. Tuttavia, è possibile metterli in frigorifero per un breve periodo prima di consumarli.
- Alimenti che non richiedono la conservazione al freddo: patate, zucca, cipolle, aglio, ecc.

### **Tempo di conservazione**

- La durata di conservazione varia a seconda della freschezza dell'alimento prima della conservazione e delle condizioni del frigorifero.
- Il tempo indicato in questa sezione è approssimativo. Consumare gli alimenti il prima possibile e tenere conto della data di scadenza.

NOTA: L'aumento della temperatura degli alimenti surgelati può ridurre la durata di conservazione.

## **6. PULIZIA E MANUTENZIONE**

Se non si intende usare l'apparecchio per un lungo periodo di tempo:

- Spegnerne e scollegare il frigorifero dalla presa di corrente.
- Rimuovere gli alimenti.
- Pulire e asciugare bene l'interno. Per evitare la formazione di muffa o di odori sgradevoli, lasciare lo sportello leggermente aperto: bloccarlo affinché resti aperto o toglierlo se necessario.

- Conservare l'apparecchio in un luogo ventilato, asciutto e lontano da fonti di calore; posizionare l'apparecchio con cura e non appoggiarvi sopra oggetti pesanti.
- L'unità deve essere tenuta fuori dalla portata dei bambini per evitare che ci giochino.
- Prima della pulizia, scollegare la spina di alimentazione; non collegare o scollegare la spina di alimentazione con le mani bagnate, poiché vi è il rischio di scosse elettriche e lesioni. Non versare acqua direttamente sul frigorifero per evitare ruggine, perdite di elettricità e incidenti. Non mettere le mani sul fondo del frigorifero per evitare graffi dovuti agli angoli metallici affilati.

### **Pulizia interna ed esterna**

- I residui di alimenti nel frigorifero possono causare odori indesiderati: è necessario, perciò, pulire il frigorifero regolarmente. Pulire il vano frigorifero al meno una volta al mese.
- Togliere tutti i ripiani, il cassetto per frutta e verdura, ecc. e pulirli con un panno morbido o una spugna inumidita con acqua calda o detergente neutro.
- Pulire frequentemente la polvere che si accumula sul pannello posteriore e sulle piastre laterali del frigorifero.
- Dopo aver usato il detergente, assicurarsi di risciacquarlo con acqua pulita, e poi asciugarlo con un panno.
- Non usare spazzole di setole, spazzole di filo d'acciaio, detersivo, sapone in polvere, detersivo alcalino, benzina, acido, acqua calda o altri elementi corrosivi per pulire la superficie del frigorifero, la guarnizione dello sportello, le parti decorative di plastica, ecc. per evitare danni.
- Asciugare con cura la guarnizione dello sportello e pulire la scanalatura con un bastoncino di legno avvolto in cotone idrofilo. Dopo la pulizia, fissare i quattro angoli della guarnizione dello sportello e poi spingerlo gradualmente nella scanalatura dello sportello.

### **Pulizia e manutenzione**

- Non utilizzare materiali o prodotti corrosivi per la pulizia del frigorifero.
- Asciugare con cura la guarnizione dello sportello e pulire la scanalatura con un bastoncino di legno avvolto in cotone. Per rimontare la guarnizione dopo la pulizia, fissare prima i quattro angoli e poi spingerla nella scanalatura un po' alla volta.
- Questo frigorifero ha una funzione di sbrinamento automatico, quindi non c'è bisogno di sbrinarlo manualmente.
- Il frigorifero utilizza una lampadina a LED che si caratterizza per il suo basso consumo energetico e la sua lunga durata. In caso di guasti o anomalie, contattare il Servizio di Assistenza Tecnica ufficiale di Cecotec.

ATTENZIONE: Si raccomanda che, una volta avviato, venga utilizzato in modo continuativo. È meglio non interrompere il funzionamento del frigorifero per non comprometterne la durata.

## ITALIANO

### Controllo di sicurezza dopo la manutenzione

- Verificare che il cavo di alimentazione non sia rotto né danneggiato.
- Verificare che la spina sia inserita correttamente nella presa.
- Verificare che la spina non si surriscaldi.



Nota: Se il cavo di alimentazione e la spina sono danneggiati o polverosi, possono verificarsi scosse elettriche e incendi. Se si verifica un guasto, scollegare la spina e contattare il Servizio di Assistenza Tecnica di Cecotec.

### Sostituzione della lampadina

- Il frigorifero utilizza una lampadina a LED che si caratterizza per il suo basso consumo energetico e la sua lunga durata. In caso di anomalie, contattare il servizio tecnico. Le lampadine o qualsiasi altra parte dell'apparecchio devono essere sostituite dal produttore.
- Livello di efficienza energetica: G

### Estrarre i ripiani

Per procedere alla rimozione dei ripiani, attenersi alla seguente procedura:

1. Tenere i ripiani con entrambe le mani e spingerli verso l'alto.
2. Afferrare un'estremità del ripiano e sollevarlo mentre lo si estrae.

ATTENZIONE: Quando il frigorifero non viene utilizzato per più di una settimana o deve essere trasportato, pulirlo con acqua e asciugarlo accuratamente. Assicurarsi di rimuovere tutti gli alimenti presenti all'interno e di scollegare l'apparecchio dalla corrente.

## 7. RISOLUZIONE DEI PROBLEMI

Per i seguenti guasti, provare a risolvere il problema da soli prima di contattare il Servizio di Assistenza Tecnica di Cecotec.

Problema	Possibili cause	Possibili soluzioni
Il frigorifero non raffredda.	<ul style="list-style-type: none"><li>- Non è collegato alla rete elettrica</li><li>- Gli interruttori o i fusibili sono danneggiati.</li><li>- Non c'è corrente.</li></ul>	<ul style="list-style-type: none"><li>- Collegarlo di nuovo alla corrente.</li><li>- Aprire lo sportello e controllare che la luce si accenda.</li></ul>



Rumore inusuale.	<ul style="list-style-type: none"> <li>- Il frigorifero non è livellato.</li> <li>- Il frigorifero è in contatto con il muro.</li> </ul>	<ul style="list-style-type: none"> <li>- Regolare i piedini del frigorifero.</li> <li>- Allontanare il frigorifero dalla parete.</li> </ul>
Il raffreddamento è insufficiente.	<ul style="list-style-type: none"> <li>- Il cibo inserito è caldo o c'è troppo cibo.</li> <li>- Lo sportello viene aperta troppo spesso.</li> <li>- Degli oggetti estranei impediscono alla guarnizione dello sportello di chiudersi del tutto.</li> <li>- Il frigorifero è vicino a una fonte di calore o esposto a luce solare diretta.</li> <li>- Il luogo in cui si trova il frigorifero non è ben ventilato.</li> <li>- La temperatura selezionata è troppo alta.</li> </ul>	<ul style="list-style-type: none"> <li>- Mettere gli alimenti in frigorifero quando è a temperatura ambiente.</li> <li>- Tenere chiuso lo sportello.</li> <li>- Rimuovere il frigorifero dalla fonte di calore.</li> <li>- Ventilare la stanza.</li> <li>- Selezionare una temperatura adeguata.</li> </ul>
Il frigorifero emana odori sgradevoli.	<ul style="list-style-type: none"> <li>- Sono presenti degli alimenti andati a male.</li> <li>- Pulire il frigorifero.</li> <li>- Sono stati introdotti alimenti con odori forti.</li> </ul>	<ul style="list-style-type: none"> <li>- Smaltire gli alimenti andati a male.</li> <li>- Pulire il frigorifero.</li> <li>- Imballare alimenti con odori forti.</li> </ul>
Le icone touch non funzionano.	<ul style="list-style-type: none"> <li>- Controllare se la funzione Blocco di sicurezza per bambini è attiva.</li> </ul>	<ul style="list-style-type: none"> <li>- Tenere premuta l'icona "OK" per 3 secondi per disattivare la funzione di Blocco bambini. Per ulteriori informazioni, vedere la sezione "Funzione Blocco di sicurezza per bambini".</li> </ul>

## ITALIANO

<p>La temperatura del congelatore lampeggerà sul display.</p>	<ul style="list-style-type: none"> <li>- Verificare se c'è stata un'interruzione di corrente.</li> </ul>	<ul style="list-style-type: none"> <li>- Premere un'icona qualsiasi per far scomparire l'avviso di surriscaldamento (per ulteriori informazioni, vedere la sezione "Avviso di surriscaldamento"). Controllare se gli alimenti presenti nel frigorifero e nel congelatore si sono deteriorati.</li> </ul>
---	--	--

### Nota:

- Se nessuna di queste situazioni corrisponde al proprio problema, non tentare di smontare o riparare il frigorifero da soli. Le riparazioni devono essere eseguite da personale qualificato. Contattare il Servizio di Assistenza Tecnica ufficiale di Cecotec.
- Le riparazioni devono essere eseguite da personale qualificato. Inoltre devono essere usati solo pezzi di ricambio originali.

## 8. SPECIFICHE TECNICHE

È possibile accedere al database dei prodotti in cui sono memorizzate le informazioni per questo modello scansionando il codice QR del proprio modello (che si trova anche sull'etichetta energetica).

Prodotto	Bolero CoolMarket Combi F2D 400 Inox E	Bolero CoolMarket Combi F2D 400 Dark E	Bolero CoolMarket Combi F2D 400 White Glass E	Bolero CoolMarket Combi F2D 400 Grey Glass E	Bolero CoolMarket Combi F2D 400 Black Glass E
Codice prodotto	02085	02086	02087	02088	02089
Codice QR					

Tensione nominale	220-240 V~
Frequenza nominale	50/60 Hz
Corrente nominale	1.3 A
Classe climatica	SN/N/ST/T(*)
Refrigerante	R600a/63g
Isolante	Ciclopentano

(\*) Apparecchio di refrigerazione destinato ad essere utilizzato a temperature comprese tra 10 °C e 43 °C.

Questo prodotto contiene una sorgente luminosa ad alta efficienza energetica G.

Le specifiche tecniche possono cambiare senza previa notifica per migliorare la qualità del prodotto.

Fabbricato in Cina | Progettato in Spagna

## 9. RICICLAGGIO DI APPARECCHIATURE ELETTRICHE ED ELETTRONICHE



Questo simbolo indica che, in conformità con le normative vigenti, il prodotto e/o le pile/batterie devono essere smaltiti separatamente dai rifiuti domestici. Quando questo prodotto raggiunge la fine della sua vita utile, è necessario rimuovere le pile/batterie/accumulatori e portarlo in un punto di raccolta designato dalle autorità locali.

Per informazioni dettagliate su come smaltire correttamente le apparecchiature elettriche ed elettroniche e/o le pile/batterie, il consumatore dovrà contattare le autorità locali.

Il rispetto di queste linee guida aiuterà a proteggere l'ambiente.

## **10. GARANZIA E SUPPORTO TECNICO**

Cecotec sarà responsabile nei confronti dell'utente finale o del consumatore per qualsiasi difetto di conformità esistente al momento della consegna del prodotto nei termini, condizioni e scadenze stabilite dalla normativa vigente.

Si raccomanda che le riparazioni siano effettuate da personale specializzato.

Se si riscontra un problema con il prodotto o in caso di dubbi, si prega di contattare il Servizio di Assistenza Tecnica ufficiale di Cecotec al numero +34 96 321 07 28.

## **11. COPYRIGHT**

I diritti di proprietà intellettuale dei testi di questo manuale appartengono a CECOTEC INNOVACIONES, S.L. Tutti i diritti riservati. Il contenuto di questa pubblicazione non può essere, in tutto o in parte, riprodotto, archiviato in un sistema di recupero, trasmesso o distribuito con qualsiasi mezzo (elettronico, meccanico, fotocopia, registrazione o simile) senza la previa autorizzazione di CECOTEC INNOVACIONES, S.L.

## 1. PEÇAS E COMPONENTES

Figura 1

Nº	Descrição
1	Prateleiras do compartimento frigorífico
2	Prateleiras das portas
3	Gaveta para frutas e legumes
4	Tampa da gaveta de frutas e legumes
5	Compartimento Fresh Zone
6	Gaveta superior do congelador
7	Gaveta do médio e inferior do congelador
8	Pés

**NOTA:**

Os gráficos deste manual são representações esquemáticas e podem não corresponder exatamente ao aparelho.

## 2. ANTES DE USAR

- Este aparelho é acondicionado em embalagens concebidas para o proteger durante o transporte. Retire o aparelho da sua caixa e remova todo o material de embalagem. Pode manter a caixa original e outras embalagens num local seguro para evitar danos no aparelho, caso necessite de o transportar no futuro. Se desejar descartar a embalagem original, certifique-se de reciclar todos os itens corretamente.
- Certifique-se de que todas as peças e componentes estejam incluídos e em bom estado. Se algum deles faltar ou não estiver em boas condições, contactar imediatamente o Serviço de Assistência Técnica oficial da Cecotec.

**Conteúdo da caixa**

- Frigorífico
- Manual de instruções

### 3. INSTALAÇÃO DO APARELHO

#### Localização

##### 1. Ventilação

- O local escolhido para instalar o frigorífico deve ser bem ventilado. Não coloque o frigorífico perto de uma fonte de calor, como uma placa de aquecimento, e evite a luz solar direta para assegurar o efeito de arrefecimento e poupar o consumo de energia.
- Não coloque o aparelho num local húmido, para evitar ferrugem ou perda de energia.
- O resultado da divisão da capacidade de arrefecimento do frigorífico pelo espaço total da sala em que o frigorífico está instalado deve ser inferior a  $1 \text{ m}^3$  (espaço) / 8 g (refrigerante).

Nota: A quantidade de refrigerante utilizada pelo frigorífico é especificada na placa de classificação.

##### 2. Espaço de dissipação de calor

- Durante o funcionamento, o aparelho liberta calor para o ambiente. Portanto, deve deixar pelo menos 30 mm de espaço livre na parte superior, mais de 100 mm em ambos os lados e mais de 50 mm na parte de trás do frigorífico. Fig. 2

Nota: A figura 2 mostra apenas o espaço ocupado pelo frigorífico.

##### 3. Superfície plana

- Coloque o frigorífico sobre uma superfície sólida e plana para o manter estável, caso contrário, ocorrerão vibrações e ruídos.
- Quando o frigorífico é colocado sobre um tapete, tapete de palha, cloreto de polivinil, devem ser colocadas placas de apoio sólidas debaixo do frigorífico para evitar a mudança de cor devido à dissipação de calor.

 O local onde o frigorífico é colocado deve ser bem ventilado.

#### Preparação

##### 1. Tempo de espera

- Assim que o frigorífico estiver devidamente instalado e limpo, não o ligue imediatamente. Espere pelo menos uma hora antes de o ligar para garantir o funcionamento normal.

##### 2. Limpeza

- Verifique se todos os acessórios do frigorífico estão bem colocados e limpe o interior com um pano macio.

##### 3. Ligar o frigorífico à tomada

- Ligue a ficha a uma tomada de alimentação para ligar o compressor. Uma hora mais tarde, abra a porta do congelador. Se a temperatura dentro tiver descido claramente, o sistema de arrefecimento está a funcionar normalmente.

**4. Armazenamento de alimentos**

- Quando o frigorífico estiver em funcionamento durante um período de tempo considerável, é possível ajustar a temperatura interna.
  - Assim que o frigorífico tiver arrefecido completamente, coloque os alimentos. Estes demorarão 2 a 3 horas a arrefecer completamente.
  - Quando a temperatura é alta, os alimentos podem demorar mais tempo a arrefecer completamente (tente abrir as portas do frigorífico com a menor frequência possível).
- 5. Se instalar o frigorífico num local húmido, deve verificar se o cabo de terra e o disjuntor de fuga estão a funcionar normalmente.**
- Se ocorrerem ruídos de vibração devido ao contacto do frigorífico com a parede ou se a parede ficar preta devido à convecção de ar à volta do compressor, remova o frigorífico da parede.
  - A instalação do frigorífico pode causar interferências em telemóveis, telefones fixos, receptores de rádio ou televisões perto do frigorífico, por isso, neste caso, mantenha o frigorífico o mais afastado possível destes objetos.

**4. FUNCIONAMENTO**

O ecrã está situado na porta do frigorífico.

Painel de controlo

Fig. 3

1. Indicador de temperatura
2. Indicador modo ECO
3. Indicador modo Fast Cooling
4. Indicador modo Fast Freezing
5. Ícone Frigorífico
6. Ícone Congelador
7. Ícone Fresh Zone
8. Ícone Legumes
9. Ícone Fruta
10. Ícone Chill
11. Ícone Modo
12. Ícone OK/BLOQUEIO

**Ajuste de funções**

- Quando o sistema de arrefecimento é ligado pela primeira vez, todos os ícones e indicadores no ecrã acendem durante 5 segundos.
- Quando todas as portas estiverem fechadas e passarem 3 minutos sem qualquer operação, o ecrã desliga-se automaticamente.

## PORTUGUÊS

- O ecrã volta a ligar-se quando se abre uma porta ou se toca um dos ícones.
- Os ícones só funcionam quando não estão bloqueados e estão iluminados no ecrã.

### 1. Funções

#### 1.1. Definições de temperatura

##### 1. Definir a temperatura do compartimento frigorífico

- Toque no ícone Frigorífico para definir a temperatura do compartimento frigorífico.
- Quando tiver selecionado a temperatura desejada, toque no ícone OK/BLOQUEIO durante 5 segundos para confirmar a definição (também pode esperar 5 segundos sem efetuar qualquer operação).

NOTA: Nesta altura, a temperatura deixará de piscar.

- Os ciclos de definição da temperatura do compartimento frigorífico são os seguintes:  
5 °C → 6 °C → 7 °C → 8 °C → OF → 2 °C → 3 °C → 4 °C → 5 °C
- OF significa que o compartimento frigorífico deixará de arrefecer.

AVISO: Certifique-se de remover todos os alimentos do compartimento frigorífico antes de definir a temperatura.

##### 2. Ajustar a temperatura do compartimento congelador

- Toque no ícone Congelador para definir a temperatura pretendida do congelador.
- Quando tiver selecionado a temperatura desejada, toque no ícone OK/BLOQUEIO durante 5 segundos para confirmar a definição (também pode esperar 5 segundos sem efetuar qualquer operação).

NOTA: Nesta altura, a temperatura deixará de piscar.

- O ciclo de regulação da temperatura do congelador é o seguinte -18 °C → -17 °C → -16 °C → -24 °C → -23 °C → -22 °C → -21 °C → -20 °C → -19 °C → -18 °C

##### 3. Definir a temperatura do compartimento Fresh Zone

- Toque no ícone Fresh Zone para definir a temperatura do compartimento.
- Quando tiver selecionado a temperatura desejada, toque no ícone OK/BLOQUEIO durante 5 segundos para confirmar a definição (também pode esperar 5 segundos sem efetuar qualquer operação).

NOTA: Nesse momento, o indicador correspondente deixará de piscar.

- O ciclo de definição dos modos da Fresh Zone é o seguinte: Legumes → Fruta → Chill (Carne ou peixe) → Legumes.
- Quando a definição da temperatura do compartimento frigorífico for OF, o modo Fresh Zone será desativado.

AVISO: Não é possível tocar no ícone Fresh Zone quando a definição da temperatura do compartimento frigorífico é OF.



## 1.2. Modo ECO

- Quando o modo ECO é ativado, a temperatura do compartimento frigorífico será de 5 °C e a do congelador será de -18 °C. Isto garante que os alimentos sejam devidamente conservados e que o frigorífico funcione com a máxima eficiência e desempenho.

### Ativar o modo ECO

- Toque no ícone Modo até o indicador do modo ECO começar a piscar. Para confirmar a definição, toque no ícone OK/BLOQUEIO no espaço de 5 segundos ou aguarde 5 segundos sem efetuar qualquer operação. Quando a definição for confirmada, o indicador do modo ECO permanecerá fixo.

### Desativar o modo ECO

- Toque no ícone Modo até o indicador do modo ECO começar a piscar. Para confirmar a definição, toque no ícone OK/BLOQUEIO no espaço de 5 segundos ou aguarde 5 segundos sem efetuar qualquer operação. Quando tiver desativado este modo, o indicador correspondente apaga-se.

### AVISOS:

- Se o modo ECO estiver ativado, a primeira vez que tocar no ícone Frigorífico ou Congelador, não poderá regular a temperatura do compartimento frigorífico ou congelador (será emitido um sinal sonoro para indicar que esta operação não é possível). Terá de tocar nestes ícones uma segunda vez (no espaço de 10 segundos após a primeira pressão) para desativar o modo ECO e ajustar a temperatura.
- Se o modo Fast Cooling ou Fast Freezing estiver ativado, o modo de ECO é automaticamente desativado.

## 1.3. Modo Fast Cooling

- Quando o modo Fast Cooling é ativado, a temperatura do compartimento frigorífico será de 2 °C. Isto fará com que os alimentos arrefeçam mais rapidamente. O modo Fast Cooling preserva o sabor, a frescura e o valor nutricional dos alimentos.

AVISO: Além disso, o modo será automaticamente desativado após 8 horas da sua ativação.

### Ativar o modo Fast Cooling

- Toque no ícone Modo até o indicador do modo Fast Cooling começar a piscar. Para confirmar a definição, toque no ícone OK/BLOQUEIO no espaço de 5 segundos ou aguarde 5 segundos sem efetuar qualquer operação. Quando a definição for confirmada, o indicador do modo Fast Cooling permanecerá fixo.

### Desativar o modo Fast Cooling.

- Além disso, o modo será automaticamente desativado após 8 horas da sua ativação.
- Toque no ícone Modo até o indicador do modo Fast Cooling começar a piscar. Para confirmar a definição, toque no ícone OK/BLOQUEIO no espaço de 5 segundos ou aguarde

## PORTUGUÊS

5 segundos sem efetuar qualquer operação. Quando tiver desativado este modo, o indicador correspondente apaga-se.

- Se o modo ECO estiver ativado, a primeira vez que tocar no ícone Frigorífico ou Congelador, não poderá regular a temperatura do compartimento frigorífico ou congelador (será emitido um sinal sonoro para indicar que esta operação não é possível). Terá de tocar neste ícone uma segunda vez (no espaço de 10 segundos após a primeira pressão) para desativar o modo Fast Cooling e ajustar a temperatura.

AVISO: se o modo ECO estiver ativado, o modo de Fast Cooling é automaticamente desativado.

### 1.4. Modo Fast Freezing

- Quando o modo Fast Freezing é ativado, a temperatura do congelador desce para -32 °C. Além disso, o modo será automaticamente desativado após 26 horas da sua ativação. O modo Fast Freezing garante que os alimentos mantêm a sua frescura e não perdem nutrientes.

#### Ativar o modo Fast Freezing

- Toque no ícone Modo até o indicador do modo Fast Freezing começar a piscar. Para confirmar a definição, toque no ícone OK/BLOQUEIO no espaço de 5 segundos ou aguarde 5 segundos sem efetuar qualquer operação. Quando a definição for confirmada, o indicador do modo Fast Freezing permanecerá fixo.

#### Desativar o modo Fast Freezing.

- Além disso, o modo será automaticamente desativado após 26 horas da sua ativação.
- Toque no ícone Modo até o indicador do modo Fast Freezing começar a piscar. Para confirmar a definição, toque no ícone OK/BLOQUEIO no espaço de 5 segundos ou aguarde 5 segundos sem efetuar qualquer operação. Quando tiver desativado este modo, o indicador correspondente apaga-se.
- Se o modo Fast Freezing estiver ativado, a primeira vez que tocar no ícone Modo não poderá regular a temperatura do compartimento congelador (será emitido um sinal sonoro para indicar que esta operação não é possível). Terá de tocar neste ícone uma segunda vez (no espaço de 10 segundos após a primeira pressão) para desativar o modo Fast Freezing e ajustar a temperatura.

AVISO: Se o modo ECO estiver ativado, o modo de Fast Freezing é automaticamente desativado.

### 1.5. Função Bloqueio para crianças

- Toque e segure o ícone OK/BLOQUEIO durante 3 segundos para ativar o bloqueio para crianças.
- Toque e segure o ícone OK/BLOQUEIO durante 3 segundos para ativar o bloqueio para crianças.

AVISO:

- Quando se ativa a função Bloqueio para crianças, não é possível alterar a temperatura ou ativar quaisquer modos ou funções adicionais.

Se passarem 15 segundos sem qualquer operação, a função Bloqueio para crianças será ativada automaticamente.

**1.6. Alarme de porta aberta**

- Se a porta do frigorífico for deixada aberta durante mais de 3 minutos, soará um alarme; para o parar, toque qualquer ícone. Se a porta ainda estiver aberta após 3 minutos, o alarme soará novamente. Só pára de tocar quando a porta estiver fechada.

**1.7. Função Memória**

- Em caso de falha de energia, o frigorífico manterá as funções definidas antes da falha de energia e restaurá-las-á quando a energia for restaurada.

**1.8. Início retardado por razões de segurança**

- Se houver uma falha de energia que dure menos de 5 minutos, o compressor do frigorífico não arranca imediatamente após a ligação para evitar danos no compressor.

**1.9. Aviso de sobreaquecimento (apenas após falha de energia)**

- Quando o frigorífico é ligado novamente, se a temperatura do sensor do congelador for superior a -10°C, o ícone correspondente e a temperatura piscarão.
- Pode verificar a temperatura do congelador tocando qualquer ícone.

NOTA: O ecrã deixará de mostrar a temperatura do congelador após 10 segundos ou se premir novamente qualquer ícone.

**1.10. Aviso de avaria**

- Os códigos de erro aparecem no ecrã, o que significa que ocorreu uma avaria no frigorífico, contacte o Centro de Assistência Cecotec.
- Estas são apresentadas em pormenor a seguir:

Tipo de erro	Visualização
Falha do sensor do frigorífico.	O ícone da zona de temperatura do congelador correspondente acende-se e o ecrã mostra "E0".
Falha do sensor ambiente variável.	O ícone da zona de temperatura do frigorífico correspondente acende-se e o ecrã mostra "Eb".
Falha do sensor do congelador.	O ícone da zona de temperatura do congelador correspondente acende-se e o ecrã mostra "E0".

## PORTUGUÊS

Falha no sensor do evaporador.	O ícone da zona de temperatura do congelador correspondente acende-se e o ecrã mostra "E1".
Falha no sensor da temperatura ambiente.	O ecrã apresenta "EH".
Falha na comunicação.	O ecrã apresenta "EC".
Falha no sensor do congelador e, simultaneamente, no sensor do evaporador.	O ícone da zona de temperatura do congelador correspondente acende-se e o ecrã mostra "E2".

### 1.11. Desativar manualmente o elemento de aquecimento

 **ADVERTÊNCIA:** Esta função é um teste de amostragem que só deve ser efetuado por um técnico qualificado.

- Segure os ícones Fresh Zone e Frigorífico durante 3 segundos para entrar no programa Special Program Working State. Uma vez no interior do aparelho, as letras "Sd" aparecerão no ecrã. Dois segundos depois, é apresentada a definição atual do programa.
- Em seguida, toque no ícone Frigorífico ou Congelador para ativar o programa. Quando isso acontecer, a palavra ON piscará no ecrã. Aguarde 5 segundos sem efetuar qualquer operação para que a definição seja confirmada automaticamente. Após este tempo, o frigorífico sairá deste programa.
- Segure os ícones Frigorífico e Modo durante 3 segundos para aceder à definição do elemento de aquecimento. Por defeito, estará ativo (a palavra ON aparecerá no ecrã). Toque no ícone Frigorífico para mudar de 1 (ON/Ativo) para 0 (OFF/desativado). Quando o elemento de aquecimento é desativado, a função Anticondensação também é desativada.

NOTA: O frigorífico não se lembrará desta operação, pelo que, quando o sistema do frigorífico for reiniciado, o elemento de aquecimento será novamente ativado.

## 5. INSTRUÇÕES PARA O ARMAZENAMENTO DE ALIMENTOS

### Localização dos alimentos

- Devido à circulação de ar frio no frigorífico, a temperatura em cada zona é diferente. Este fato deve ser tido em conta na colocação dos alimentos.
- O compartimento frigorífico é adequado para o armazenamento de alimentos que não precisam de ser congelados, alimentos cozinhados, cerveja, ovos, alguns condimentos que precisam de ser mantidos frios, leite, sumo de fruta, etc. A gaveta de frutas e legumes é o melhor local para armazenar frutas e legumes.
- O compartimento congelador é adequado para armazenar gelados, alimentos congelados e alimentos que precisam de ser guardados durante muito tempo.

### **Utilização do compartimento frigorífico**

- Defina a temperatura do compartimento Fresh Zone entre 2 °C e 8 °C e guarde os alimentos destinados a uma conservação de curta duração ou a serem consumidos em qualquer altura.
- Prateleira do compartimento frigorífico: Para retirar a prateleira, levante-a primeiro e depois puxe-a para fora. Mantenha o bordo posterior da prateleira virado para cima, para evitar que os alimentos entrem em contacto com a parede. Ao retirar ou colocar a prateleira, segure-a firmemente e manuseie-a com cuidado para evitar danos.
- Gaveta de frutas e legumes Puxe a gaveta dos legumes para aceder aos alimentos. Depois de utilizar ou limpar a tampa da gaveta de legumes, certifique-se de que a coloca novamente na gaveta para que a temperatura interna da gaveta não seja afetada.

### **Dicas para o armazenamento de alimentos congelados**

- Limpe e seque bem os alimentos antes de os armazenar no frigorífico. Antes de colocar os alimentos no frigorífico, recomenda-se selá-los para evitar a evaporação da água e assim manter a fruta e os legumes frescos, por um lado, e para evitar odores, por outro.
- Não introduza demasiados alimentos ou alimentos muito pesados no frigorífico. Mantenha espaço suficiente entre os alimentos; se estiverem demasiado próximos, bloquearão o fluxo de ar frio, o que terá consequências sobre o efeito de refrigeração. Quando guardar alimentos no compartimento frigorífico, não os coloque junto a nenhuma parede para evitar que congelem.
- Tem de armazenar os alimentos por categorias, coloque os alimentos que consome diariamente na parte da frente da prateleira para que possa encurtar o tempo de abertura da porta e evitar a deterioração dos alimentos devido à vida útil.

### **Dicas para a poupança de energia**

Deixe os alimentos quentes arrefecer até à temperatura ambiente antes de os colocar no frigorífico. Coloque alimentos congelados no compartimento frigorífico para descongelar. Os alimentos congelados ajudam a arrefecer os alimentos frescos, o que poupa energia.

### **Armazenamento de fruta e legumes**

1. Guarde as frutas e os legumes na gaveta prevista para o efeito, para que conservem a humidade e a frescura.
2. Armazene os legumes na direção oposta à do seu crescimento, pois assim mantêm-se frescos durante mais tempo.
3. Conserve os rabanetes com as folhas cortadas, para evitar que absorvam os nutrientes.
4. Não guarde os tomates verdes; se o fizer, eles perderão a sua frescura. Não guarde bananas, ananás, melão, meloa, papaia ou frutos tropicais semelhantes durante muito tempo no frigorífico, uma vez que a refrigeração acelera provoca a sua deterioração.

## PORTUGUÊS

- Os vegetais de raiz, como a abóbora, a batata, a batata-doce, o alho, o gengibre e a cebola, não necessitam de ser armazenados no frio.

### Compartimento Fresh Zone

- A Fresh Zone deste frigorífico é uma gaveta para guardar alimentos frescos. Pode seleccionar o modo desejado para este compartimento em função do tipo de alimentos que armazena no seu interior.
- Os modos são:
  1. Se seleccionar o modo Legumes, a Fresh Zone manterá a temperatura e a humidade adequadas dos legumes, o que prolongará o seu prazo de validade.
  2. O modo Frutas fará o mesmo para as frutas.
  3. Se seleccionar o modo Chill, a Fresh Zone adota a temperatura adequada para conservar a carne ou o peixe.

### Uso do congelador

- Guarde os alimentos que pretende conservar durante um longo período de tempo nas gavetas do congelador, cuja temperatura é inferior a -18 °C.
- Corte o peixe grande e a carne em pedaços pequenos e coloque-os em sacos de congelação antes de os colocar nas gavetas.

### Conselhos para o armazenamento de alimentos

- Permita que os alimentos quentes arrefeçam à temperatura ambiente antes de os colocar no compartimento congelador.
- Não coloque líquidos em recipientes de vidro ou enlatados no compartimento congelador; se o fizer, podem explodir.
- Divida os alimentos em pequenas porções.
- É preferível embalar os alimentos antes de os congelar. Certifique-se de que o recipiente a utilizar está seco.
- Os alimentos devem ser embalados ou cobertos com materiais adequados que sejam firmes, sem sabor, impermeáveis ao ar e à água para evitar a contaminação cruzada e a transferência de odores.
- Não coloque demasiados alimentos para congelar ao mesmo tempo.
- Evite que os alimentos que acabaram de ser colocados no congelador entrem em contacto com os alimentos que já estão completamente congelados para evitar que congelem em conjunto.

### Dicas para o armazenamento de alimentos congelados

1. Coloque alimentos do mesmo tipo juntos para reduzir ao mínimo o tempo de abertura da porta.
2. Conserve cada alimento congelado durante o período indicado na embalagem.
3. Se comprar alimentos congelados, coloque-os no congelador o mais rapidamente possível, antes de começarem a descongelar.

4. Retire apenas os alimentos que pretende descongelar. Quando os alimentos estiverem descongelados, não os volte a congelar, exceto se os tiver cozinhado. Caso contrário, a sua qualidade será afetada.

 Para conservar melhor os alimentos, tenha em atenção a temperatura de cada compartimento.

### **Conselhos para o armazenamento de alimentos**

- Não coloque no frigorífico alimentos que não precisem de ser mantidos frios.
- Alimentos que não são adequados para a congelação: ovos crus e ovos cozidos: a casca do ovo cru parte-se e a clara do ovo cozido endurece. Vegetais crus, batatas cruas, produtos lácteos, molhos para salada, leguminosas, tofu, etc.
- Alimentos que não devem ser conservados no frigorífico: frutos tropicais como a banana, o melão, o ananás ou a papaia. Isto porque, se forem refrigerados, continuarão a amadurecer e acabarão por se deteriorar. No entanto, pode colocá-los no frigorífico durante um curto período de tempo antes de os consumir.
- Alimentos que não necessitam de conservação no frio: batatas, abóbora, cebolas, alho, etc.

### **Tempo de armazenamento**

- O prazo de validade varia em função da frescura dos alimentos antes da armazenagem e das condições do frigorífico.
- Os horários indicados na presente secção são aproximados. Consuma os alimentos o mais rapidamente possível e ter em conta a data de validade.

NOTA: O aumento da temperatura dos alimentos congelados pode reduzir o seu prazo de validade.

## **6. LIMPEZA E MANUTENÇÃO**

Se o frigorífico não for utilizado durante um longo período de tempo:

- Desligue o frigorífico e desligue a ficha da tomada.
- Retire toda a comida.
- Limpe e seque completamente o interior. Para evitar a formação de bolor ou odores desagradáveis, deixe a porta ligeiramente aberta: fechá-la ou retirá-la, se necessário.
- Armazene o aparelho num local ventilado e seco, longe de fontes de calor; coloque o aparelho cuidadosamente e não coloque objetos pesados sobre ele.
- A unidade deve ser mantida fora do alcance das crianças para as impedir de brincar com ela.

## PORTUGUÊS

- Antes de limpar, desligue a ficha da tomada; não ligue ou desligue a ficha com a mão molhada, pois existe o risco de choque elétrico e ferimentos. Não derrame água diretamente sobre o frigorífico para evitar ferrugem, fugas elétricas e acidentes. Não ponha as mãos no fundo do frigorífico, pois pode ser arranhado pelos cantos afiados do metal.

### **Limpeza interna e externa**

- Os resíduos alimentares no frigorífico podem causar odores indesejados, por isso deve limpar o frigorífico regularmente. O compartimento frigorífico deve ser limpo uma vez por mês.
- Retire todas as prateleiras, a gaveta de frutas e legumes, etc., e limpe-as com um pano macio ou esponja humedecida com água morna ou detergente neutro.
- Limpe regularmente o pó que se acumula no painel traseiro e nas placas laterais do frigorífico.
- Depois de utilizar detergente, não se esqueça de o enxaguar com água limpa, e depois seque-o com um pano.
- Não utilize escovas de cerdas, escovas de arame de aço, detergente, sabão em pó, detergente alcalino, benzina, gasolina, ácido, água quente ou outros elementos corrosivos para limpar a superfície do frigorífico, o vedante da porta, peças decorativas de plástico, etc., para evitar danos.
- Seque cuidadosamente o vedante da porta e limpar a ranhura com um pau de madeira embrulhado em algodão. Após a limpeza, fixe os quatro cantos do vedante da porta e depois empurrá-la gradualmente para a ranhura da porta.

### **Limpeza e manutenção**

- Não utilize quaisquer materiais ou produtos corrosivos para limpar o frigorífico.
- Seque cuidadosamente o vedante da porta e limpar a ranhura com um pau de madeira embrulhado em algodão. Após a limpeza, fixe os quatro cantos da vedação da porta e depois empurre-a gradualmente para a ranhura da porta.
- Este frigorífico inclui uma função de descongelamento automática, pelo que não há necessidade de descongelar manualmente.
- O frigorífico utiliza uma luz LED que se caracteriza por um baixo consumo de energia e uma longa vida útil. Em caso de avaria, contacte com o Serviço de Assistência Técnica da Cecotec.

AVISO: Recomenda-se que, uma vez instalado, seja utilizado de forma contínua. É melhor não interromper o funcionamento do frigorífico, pois isso pode afetar a sua vida útil.

### **Controlo de segurança após a manutenção**

- Verifique que o cabo de alimentação não está danificado.
- Verifique se o cabo está corretamente encaixado na tomada.





Verifique se a ficha não sobreaquece.

Nota: Se o cabo elétrico e/ou a ficha estiverem danificados ou empoeirados, podem resultar choques elétricos e fogo. Se ocorrer uma avaria, desligue a ficha de alimentação e contactar com o Serviço de Assistência Técnica da Cecotec.

### Substituição de lâmpadas

- O frigorífico utiliza uma luz LED que se caracteriza por um baixo consumo de energia e uma longa vida útil. Em caso de qualquer anomalia, contacte o Serviço Técnico. As lâmpadas ou outras partes do aparelho só podem ser substituídas pelo fabricante.
- Nível de eficiência energética: G

### Retirar prateleiras

Para proceder à remoção das prateleiras, siga os passos abaixo:

1. Segure as prateleiras da porta com as duas mãos e empurre-as para cima.
2. Agarre numa extremidade da prateleira e levante-a enquanto a puxa para fora.

AVISO: Quando o frigorífico não for utilizado durante mais de uma semana ou for transportado, limpe-o com água e seque-o bem. Certifique-se de que retira todos os alimentos que se encontram no interior do aparelho e desligue-o da corrente elétrica.

## 7. RESOLUÇÃO DE PROBLEMAS

Para as seguintes avarias menores, tente resolver o problema você mesmo antes de contactar com o Serviço Técnico da Cecotec.

Problema	Possíveis causas	Possíveis soluções
O frigorífico não arrefece.	<ul style="list-style-type: none"> <li>- Não está ligado à rede elétrica.</li> <li>- Os disjuntores ou fusíveis estão danificados.</li> <li>- Não há eletricidade.</li> </ul>	<ul style="list-style-type: none"> <li>- Ligue-o de novo à tomada elétrica.</li> <li>- Abra a porta e verifique se a luz se acende.</li> </ul>
Ruído incomum.	<ul style="list-style-type: none"> <li>- O frigorífico não está nivelado.</li> <li>- O frigorífico está em contacto com a parede.</li> </ul>	<ul style="list-style-type: none"> <li>- Ajuste os pés do frigorífico.</li> <li>- Separe o frigorífico da parede.</li> </ul>

## PORTUGUÊS





<p>O arrefecimento é insuficiente.</p>	<ul style="list-style-type: none"> <li>- Os alimentos inseridos são quentes ou há demasiados alimentos.</li> <li>- Abre a porta com demasiada frequência.</li> <li>- O vedante da porta tem objetos que não lhe permitem fechar completamente.</li> <li>- O frigorífico recebe luz solar direta ou está perto de uma fonte de calor.</li> <li>- O local onde o frigorífico está colocado não é bem ventilado.</li> <li>- A temperatura selecionada é demasiado elevada.</li> </ul>	<ul style="list-style-type: none"> <li>- Coloca os alimentos no frigorífico quando este estiver à temperatura ambiente.</li> <li>- Mantenha a porta fechada.</li> <li>- Retire o frigorífico da fonte de calor.</li> <li>- Ventile a sala.</li> <li>- Selecione uma temperatura adequada.</li> </ul>
<p>O frigorífico liberta odores desagradáveis.</p>	<ul style="list-style-type: none"> <li>- Há comida estragada no seu interior.</li> <li>- Limpe o frigorífico.</li> <li>- Introduziu alimentos com odores fortes.</li> </ul>	<ul style="list-style-type: none"> <li>- Deite fora comida estragada.</li> <li>- Limpe o frigorífico.</li> <li>- Embale os alimentos com odores fortes.</li> </ul>
<p>Os ícones táteis não funcionam.</p>	<ul style="list-style-type: none"> <li>- Verifique se a função Bloqueio para crianças está ativada.</li> </ul>	<ul style="list-style-type: none"> <li>- Toque e segure o ícone OK/BLOQUEIO durante 3 segundos para ativar o bloqueio para crianças. Para mais informações, consulte a secção Função Bloqueio para crianças.</li> </ul>
<p>A temperatura do congelador pisca no ecrã.</p>	<ul style="list-style-type: none"> <li>- Verifique se houve um corte de eletricidade.</li> </ul>	<ul style="list-style-type: none"> <li>- Toque qualquer ícone para fazer desaparecer o aviso de sobreaquecimento (consulte a secção "Aviso de sobreaquecimento"). Verifique se os alimentos no compartimento frigorífico e congelador estão estragados.</li> </ul>

Nota:

- Se nenhuma destas situações corresponder ao seu problema, não tente desmontar ou reparar o frigorífico você mesmo. As reparações e a manutenção só devem ser efetuadas por pessoal qualificado. Contacte com o Serviço de Assistência Técnica da Cecotec.
- As reparações ligeiras devem ser efetuadas por pessoal qualificado. Só podem ser utilizadas peças de substituição originais.

## 8. ESPECIFICAÇÕES TÉCNICAS

Pode aceder à base de dados de produtos onde a informação do seu modelo é armazenada, digitalizando o código QR do seu modelo (também encontrado na etiqueta energética).

Produto	Bolero CoolMarket Combi F2D 400 Inox E	Bolero CoolMarket Combi F2D 400 Dark E	Bolero CoolMarket Combi F2D 400 White Glass E	Bolero CoolMarket Combi F2D 400 Grey Glass E	Bolero CoolMarket Combi F2D 400 Black Glass E
Referência	02085	02086	02087	02088	02089
Código QR					
Tensão nominal	220-240 V~				
Frequência nominal	50/60 Hz				
Corrente nominal	1.3 A				
Classe climática	SN/N/ST/T(*)				
Refrigerante	R600a/63g				
Isolamento	Ciclopentano				

## PORTUGUÊS

(\*) Frigorífico destinado a ser utilizado a temperaturas ambientes entre 10 °C e 43 °C.

Este produto contém uma fonte de luz de eficiência energética G.

As especificações técnicas podem ser alteradas sem notificação prévia para melhorar a qualidade do produto.

Fabricado na China | Desenhado na Espanha

## 9. RECICLAGEM DE PRODUTOS ELÉTRICOS E ELETRÔNICOS



Este símbolo indica que, de acordo com os regulamentos aplicáveis, o produto e/ou bateria deve ser eliminado separadamente do lixo doméstico. Quando este produto atingir o fim da sua vida útil, deverá remover as pilhas/baterias/acumuladores e levá-lo para um ponto de recolha designado pelas autoridades locais.

Para obter informação detalhada acerca da forma mais adequada de eliminar os seus equipamentos elétricos e eletrônicos e/ou as correspondentes baterias, o consumidor deverá contactar com as autoridades locais.

A conformidade com as diretrizes acima referidas ajudará a proteger o ambiente.

## 10. GARANTIA E SAT

A Cecotec será responsável perante o utilizador final ou consumidor por qualquer falta de conformidade que exista no momento da entrega do produto nos termos, condições e prazos estabelecidos pelos regulamentos aplicáveis.

Recomenda-se que as reparações sejam efetuadas por pessoal qualificado.

Se detetar um incidente com o produto ou tiver alguma dúvida, contacte o Serviço de Assistência Técnica oficial da Cecotec através do número +34 96 321 07 28.

## 11. COPYRIGHT

Os direitos de propriedade intelectual dos textos deste manual pertencem à CECOTEC INNOVACIONES, S.L. Todos os direitos reservados. O conteúdo desta publicação não pode, no todo ou em parte, ser reproduzido, armazenado num sistema de recuperação, transmitido ou distribuído por qualquer meio (eletrónico, mecânico, fotocópia, gravação ou similar) sem a autorização prévia da CECOTEC INNOVACIONES, S.L.

## 1. ONDERDELEN EN COMPONENTEN

Figuur 1

Nº	Beschrijving
1	Koelkast compartiment planken
2	Deurbakken
3	Fruit en groentelade
4	Fruit- en groentelade afdekking
5	Fresh Zone compartiment
6	Bovenste vrieslade
7	Middelste en onderste vrieslade
8	Poten

### OPMERKING:

De figuren in deze handleiding zijn schematische voorstellingen en komen mogelijk niet exact overeen met het product.

## 2. VÓÓR U HET APPARAAT GEBRUIKT

- Dit apparaat heeft een verpakking die ontworpen is om het tijdens het transport te beschermen. Haal het apparaat uit de doos en verwijder al het verpakkingsmateriaal. U kunt de originele doos en andere verpakking op een veilige plaats bewaren om beschadiging van het apparaat te voorkomen als u het in de toekomst moet vervoeren. Als u de verpakking toch weggooit, zorg er dan voor een correcte recyclage.
- Controleer of alle onderdelen en componenten aanwezig en in goede staat zijn. Als een van deze ontbreekt of niet in goede staat is, neem dan onmiddellijk contact op met de Technische Dienst van Cecotec.

### Inhoud van de doos

- Koelkast
- Handleiding

### 3. INSTALLATIE VAN HET APPARAAT

#### Locatie:

##### 1. Ventilatie

- De locatie die u kiest om de koelkast te installeren moet goed geventileerd zijn. Plaats de koelkast niet in de buurt van een warmtebron, zoals een kookplaat, en vermijd direct zonlicht om het koelingseffect te garanderen en het energieverbruik te beperken.
- Plaats de koelkast niet op een vochtige plaats, om roest of vermogensverlies te voorkomen.
- Het resultaat van het delen van het koelvermogen van de koelkast door de totale ruimte van de kamer waarin de koelkast is geïnstalleerd, moet kleiner zijn dan  $1 \text{ m}^3$  (ruimte) / 8 g (koelmiddel).

Opmerking: De hoeveelheid koelmiddel die de koelkast gebruikt, staat vermeld op het typeplaatje.

##### 2. Ruimte voor warmteafvoer

- Tijdens het gebruik geeft de koelkast warmte af. Daarom moet er minstens 30 mm vrije ruimte zijn aan de bovenkant, meer dan 100 mm aan beide zijkanten en meer dan 50 mm aan de achterkant van de koelkast. Fig. 2

Opmerking: Figuur 2 toont alleen de ruimte die wordt ingenomen door de koelkast.

##### 3. Vlak oppervlak

- Plaats de koelkast op een stevige, vlakke vloer om hem stabiel te houden, anders ontstaan er trillingen en geluiden.
- Wanneer de koelkast op een tapijt, strooimat of polyvinylchloride staat, moeten er stevige steunplaten onder de koelkast worden geplaatst om kleurverandering door warmteafvoer te voorkomen.

 De plek waar de koelkast staat, moet goed geventileerd zijn.

#### Vorbereitung

##### 1. Wachtijd

- Zodra de koelkast correct is geïnstalleerd en schoongemaakt, mag u hem niet onmiddellijk inschakelen. Wacht minstens een uur voordat u het inschakelt om een normale werking te garanderen.

##### 2. Schoonmaken

- Controleer of alle koelkastaccessoires goed vastzitten en veeg de binnenkant af met een zachte doek.

### 3. **Steek de stekker van de koelkast in het stopcontact**

- Steek de stekker in een stopcontact om de compressor in te schakelen. Open een uur later de deur van de vriezer. Als de temperatuur duidelijk gedaald is, werkt het koelsysteem normaal.

### 4. **Voedselopslag**

- Als de koelkast al een tijdje in gebruik is, kunt u de interne temperatuur aanpassen.
- Zodra de koelkast volledig is afgekoeld, plaats u het voedsel in de koelkast. Deze hebben 2 tot 3 uur nodig om af te koelen.
- Wanneer de temperatuur hoog is, kan het meer dan 4 uur duren voordat voedsel volledig is afgekoeld (probeer de deur van de koelkast zo weinig mogelijk te openen).

### 5. **Als de koelkast op een vochtige plek staat, controleer dan of de aardedraad en de lekschakelaar normaal werken.**

- Als er trillende geluiden optreden door contact van de koelkast met de muur, of als de muur zwart wordt door luchtconvectie rond de compressor, haal de koelkast dan van de muur.
- De koelkast kan storingen veroorzaken op mobiele telefoons, vaste telefoons, radio-ontvangers of televisies, dus het wordt aanbevolen om de koelkast zo ver mogelijk van deze objecten vandaan te houden.

## 4. WERKING

Het bedieningspaneel bevindt zich op de deur van de koelkast.

Bedieningspaneel

Fig. 3

1. Digitale temperatuurweergave
2. Indicatielampje ECO modus
3. Indicatielampje van de Fast Cooling modus
4. Indicatielampje van de Fast Freezing modus
5. Touch icoon Koelkast
6. Touch icoon Vriezer
7. Touch icoon Fresh Zone
8. Indicatielampje Groente
9. Indicatielampje Fruit
10. Indicatielampje Chill
11. Touch icoon modus selectie
12. Touch icoon OK/ Blokkering

## NEDERLANDS

### Functie instellingen

- Wanneer het koelsysteem voor het eerst op het lichtnet wordt aangesloten, gaan alle indicatoren en iconen op het display 5 seconden branden.
- Als alle deuren gesloten zijn en er 3 minuten voorbijgaan zonder bediening, wordt het display automatisch uitgeschakeld.
- Het display wordt weer ingeschakeld wanneer u een deur opent of op een van de touch iconen drukt.
- Touch iconen werken alleen als ze niet vergrendeld zijn en op het display oplichten.

## 1. Functies

### 1.1. De temperatuur instellen

#### 1. Temperatuurinstelling voor het koelgedeelte

- Druk op het "Koelkast" icoon om de temperatuur van het koelkastcompartiment aan te passen.
- Wanneer u de gewenste temperatuur heeft geselecteerd, drukt u 5 seconden op het icoon "OK" om de instelling te bevestigen (u kunt ook 5 seconden wachten zonder een handeling uit te voeren).

OPMERKING: Op dit punt stopt de temperatuur met knipperen.

- De instelcyclus voor de temperatuur van de koelkast zijn als volgt:  
5 °C → 6 °C → 7 °C → 8 °C → OF → 2 °C → 3 °C → 4 °C → 5 °C
- "OF" betekent dat het koelkastcompartiment stopt met koelen.

OPMERKING: Zorg ervoor dat u al het voedsel uit het koelkastcompartiment verwijdert voordat u de temperatuur instelt op "OF".

#### 2. Temperatuurinstelling van de vriezer

- Druk op het icoon "Vriezer" om de vriezertemperatuur aan te passen.
- Wanneer u de gewenste temperatuur heeft geselecteerd, drukt u 5 seconden op het icoon "OK" om de instelling te bevestigen (u kunt ook 5 seconden wachten zonder een handeling uit te voeren).

OPMERKING: Op dit punt stopt de temperatuur met knipperen.

- De instelcyclus voor de vriestemperatuur is als volgt: -18 °C → -17 °C → -16 °C → -24 °C → -23 °C → -22 °C → -21 °C → -20 °C → -19 °C → -18 °C

#### 3. Temperatuurinstelling van de Fresh Zone

- Druk op het icoon "Fresh Zone" om de temperatuur van het Fresh Zone compartiment aan te passen.
- Wanneer u de gewenste temperatuur heeft geselecteerd, drukt u 5 seconden op het icoon "OK" om de instelling te bevestigen (u kunt ook 5 seconden wachten zonder een handeling uit te voeren).

OPMERKING: Op dat moment stopt het bijbehorende indicatielampje met knipperen.



- De instelcyclus van de modi van het Fresh Zone compartiment zijn als volgt: "Groente" → "Fruit" → "Chill" (vlees of vis) → "Groente".
- Wanneer de temperatuurinstelling van het koelkastcompartiment OF is, wordt de Fresh Zone modus uitgeschakeld.

OPMERKING: U kunt niet op het icoon "Fresh Zone" drukken wanneer de temperatuur van het koelkastcompartiment is ingesteld.

## 1.2. ECO modus

- Wanneer de ECO modus geactiveerd is, bedraagt de temperatuur van het koelkastcompartiment 5°C en die van het vriescompartiment -18°C. Dit zorgt ervoor dat voedsel goed wordt bewaard en dat de koelkast optimaal en efficiënt werkt.

### ECO modus activeren

- Druk op het icoon "Modus selectie" totdat de indicator voor de ECO modus begint te knipperen. Om de instelling te bevestigen, drukt u binnen 5 seconden op het icoon "OK" of wacht u 5 seconden zonder een handeling uit te voeren. Wanneer de instelling is bevestigd, blijft het indicatielampje van de ECO modus branden.

### ECO modus deactiveren

- Wanneer de ECO modus is geactiveerd, drukt u op het icoon "Modus selectie" totdat de ECO modus indicator begint te knipperen. Om de instelling te bevestigen, drukt u binnen 5 seconden op het icoon "OK" of wacht u 5 seconden zonder een handeling uit te voeren. Wanneer u de ECO modus heeft uitgeschakeld, dooft het betreffende indicatielampje.

OPMERKINGEN:

- Als de ECO modus geactiveerd is, kunt u de eerste keer dat u op het icoon "Koelkast" of "Vriezer" drukt de temperatuur van het koelkast- of vriezercompartiment niet aanpassen (er klinkt een pieptoon om aan te geven dat deze handeling niet mogelijk is). U moet een tweede keer op deze iconen drukken (binnen 10 seconden na de eerste keer) om de ECO modus uit te schakelen en de temperatuur aan te passen.
- Wanneer de modus Fast Freezing of Fast Cooling is geactiveerd, wordt de ECO modus automatisch uitgeschakeld.

## 1.3. Fast Cooling modus

- Wanneer de modus Fast Cooling is geactiveerd, is de temperatuur van het koelkastcompartiment 2 °C. Hierdoor koelt het voedsel sneller af. In de Fast Cooling modus blijven de smaak, versheid en voedingswaarde van voedsel behouden.

OPMERKING: Deze modus wordt 8 uur na activering automatisch uitgeschakeld.

### Fast Cooling modus activeren

- Druk op het icoon "Modus selectie" totdat de indicator voor de Fast Cooling modus begint te knipperen. Om de instelling te bevestigen, drukt u binnen 5 seconden op het icoon

## NEDERLANDS

"OK" of wacht u 5 seconden zonder een handeling uit te voeren. Wanneer de instelling bevestigd is, blijft het indicatielampje van de Fast Cooling modus branden.

### **Fast Cooling modus deactiveren**

- Deze modus wordt 8 uur na activering automatisch uitgeschakeld.
- Wanneer de Fast Cooling modus is geactiveerd, drukt u op het icoon "Modus selectie" totdat de indicator voor de Fast Cooling modus begint te knipperen. Om de instelling te bevestigen, drukt u binnen 5 seconden op het icoon "OK" of wacht u 5 seconden zonder een handeling uit te voeren. Wanneer u deze modus heeft gedeactiveerd, gaat het overeenkomstige indicatielampje uit.
- Als de Fast Cooling modus is geactiveerd, kunt u de eerste keer dat u op het icoon "Koelkast" drukt de temperatuur van het koelkastcompartiment niet aanpassen (er klinkt een pieptoon om aan te geven dat deze handeling niet mogelijk is). U moet een tweede keer op dit icoon drukken (binnen 10 seconden na de eerste keer) om de Fast Cooling modus uit te schakelen en de temperatuur aan te passen.

WAARSCHUWING: Als de ECO modus is geactiveerd, wordt de Fast Cooling modus automatisch uitgeschakeld.

### **1.4. Fast Freezing modus**

- Wanneer de Fast Freezing modus is geactiveerd, daalt de vriestemperatuur tot -32 °C. Deze modus wordt 26 uur na activering automatisch uitgeschakeld. De Fast Freezing modus zorgt ervoor dat voedsel vers blijft en geen voedingsstoffen verliest.

### **Fast Freezing modus activeren**

- Druk op het icoon "Modus selectie" totdat de indicator voor de Fast Freezing modus begint te knipperen. Om de instelling te bevestigen, drukt u binnen 5 seconden op het icoon "OK" of wacht u 5 seconden zonder een handeling uit te voeren. Wanneer de instelling bevestigd is, blijft het indicatielampje voor de Fast Freezing modus branden.

### **Fast Freezing modus deactiveren**

- Deze modus wordt 26 uur na activering automatisch uitgeschakeld.
- Wanneer de Fast Freezing modus is geactiveerd, drukt u op het icoon "Modus selectie" totdat de indicator voor de Fast Freezing modus begint te knipperen. Om de instelling te bevestigen, drukt u binnen 5 seconden op het icoon "OK" of wacht u 5 seconden zonder een handeling uit te voeren. Wanneer u deze modus heeft gedeactiveerd, gaat het overeenkomstige indicatielampje uit.
- Als de Fast Freezing modus is geactiveerd, kunt u de eerste keer dat u op het icoon "Freezer" drukt de vriestemperatuur niet aanpassen (er klinkt een pieptoon om aan te geven dat deze handeling niet mogelijk is). U moet een tweede keer op dit icoon drukken (binnen 10 seconden na de eerste keer) om de Fast Freezing modus uit te schakelen en de temperatuur aan te passen.

OPMERKING: Als de ECO modus is geactiveerd, wordt de Fast Freezing modus automatisch uitgeschakeld.

### 1.5. Functie kinderslot

- Druk gedurende 3 seconden op het icoon "OK" om het kinderslot te activeren.
- Om de kinderslot functie uit te schakelen, houdt u het icoon "OK" 3 seconden ingedrukt.

OPMERKING:

- Wanneer u de kinderslot functie activeert, kunt u de temperatuur niet wijzigen en geen extra modi of functies activeren.

Als er 15 seconden voorbijgaan zonder bediening, wordt de kinderslot functie automatisch geactiveerd.

### 1.6. Waarschuwing open deur

- Als de deur van de koelkast langer dan 3 minuten open blijft staan, klinkt er een waarschuwing; druk op een willekeurig touch icoon om dit te stoppen. Als de deur na 3 minuten nog steeds open is, klinkt de waarschuwing opnieuw. Hij waarschuwing gaat pas weer weg als de deur gesloten is.

### 1.7. Geheugenfunctie

- In geval van stroomuitval behoudt de koelkast de functies die vóór de stroomuitval waren ingesteld en herstelt deze wanneer de stroomvoorziening is hersteld.

### 1.8. Uitgestelde start om veiligheidsredenen

- Bij een stroomstoring van minder dan 5 minuten start de compressor van de koelkast niet meteen na het inschakelen om schade aan de compressor te voorkomen.

### 1.9. Waarschuwing oververhitting (alleen na stroomuitval)

- Als de koelkast weer wordt ingeschakeld en de temperatuur van de vriessensor hoger is dan -10°C, knipperen het bijbehorende touch icoon en de temperatuur.
- U kunt de temperatuur van de vriezer controleren door op een willekeurig touch icoon te drukken.

OPMERKING: Het display stopt met het weergeven van de temperatuur van de vriezer na 10 seconden of als u opnieuw op een touch icoon drukt.

### 1.10. Foutmelding

- Als er foutcodes op het display verschijnen, betekent dit dat er een storing is opgetreden in de koelkast; neem contact op met de Technische Dienst van Cecotec.
- Deze worden hieronder beschreven:

## NEDERLANDS

Soort fout	Visualisatie
Storing in koelsensor.	Het icoon van de bijbehorende temperatuurzone van de koelkast licht op en in het digitale gedeelte wordt "E0" weergegeven.
Storing van de variabele omgevingssensor.	Het bijbehorende icoon van de koelkasttemperatuurzone licht op en in het digitale gedeelte wordt "Eb" weergegeven.
Storing sensor vriezer.	Het bijbehorende icoon van de vriezertemperatuurzone licht op en in het digitale gedeelte wordt "E0" weergegeven.
Storing in de verdampersensor.	Het bijbehorende icoon van de vriezertemperatuurzone licht op en in het digitale gedeelte wordt "E1" weergegeven.
Storing van de omgevingstemperatuursensor.	Op het digitale gedeelte wordt "EH" weergegeven.
Communicatiestoring.	Op het digitale gedeelte wordt "EC" weergegeven.
Storing in de vriessensor en tegelijkertijd in de verdampersensor.	Het bijbehorende icoon van de vriezertemperatuurzone licht op en in het digitale gedeelte wordt "E2" weergegeven.

### 1.11. Het verwarmingselement handmatig uitschakelen

 **WAARSCHUWING:** Deze functie is een steekproeftest die alleen mag worden uitgevoerd door een gekwalificeerde technicus.

- Houd de iconen "Fresh Zone" en "Koelkast" 3 seconden lang ingedrukt om het programma "Special Program Working State" te openen. Eenmaal in het programma knipperen de letters "Sd" op het display. Twee seconden later wordt de huidige programma-instelling weergegeven.
- Druk vervolgens op het icoon "Koelkast" of "Vriezer" om het programma te activeren. Wanneer dit het geval is, knippert op het display het woord "on". Wacht 5 seconden zonder een handeling uit te voeren om de instelling automatisch te laten bevestigen. Na deze tijd verlaat de koelkast dit programma.
- Houd de iconen "Koelkast" en "Modus selectie" 3 seconden ingedrukt om de instelling van het verwarmingselement te openen. Standaard is deze actief (het woord "on" verschijnt op het display). Druk op het icoon "Koelkast" om van 1 (ON/actief) naar 0 (OFF/uitgeschakeld) te gaan. Als het verwarmingselement wordt uitgeschakeld, wordt ook de anticondensfunctie uitgeschakeld.

OPMERKING: De koelkast onthoudt deze handeling niet, dus wanneer het koelkaststelsel opnieuw wordt opgestart, wordt het verwarmingselement opnieuw geactiveerd.

## 5. INSTRUCTIES VOOR HET BEWAREN VAN VOEDSEL

### Locatie van het voedsel

- Door de koude luchtcirculatie in de koelkast is de temperatuur in elke zone anders. Hiermee moet rekening worden gehouden bij het plaatsen van het voedsel.
- Het koelkastcompartiment is geschikt voor het bewaren van voedsel dat niet ingevroren hoeft te worden, gekookt voedsel, bier, eieren, sommige specerijen die koud bewaard moeten worden, melk, vruchtensap, enz. De fruit- en groentelade is de beste plaats om fruit en groenten te bewaren.
- De vriezer is geschikt voor het bewaren van ijs, diepvriesvoedsel en voedsel dat lang bewaard moet worden.

### Gebruik van het koelcompartiment

- Stel de temperatuur van het vershoudcompartiment in tussen 2°C ~ 8°C, en bewaar voedsel dat bedoeld is om kort te bewaren of om op elk moment geconsumeerd te worden in het vershoudcompartiment.
- Koelkast plank: Til de plank bij het verwijderen eerst op en haal hem er dan uit. Houd de achterste flap van de plank omhoog om te voorkomen dat voedsel in contact komt met de wand van de voering. Houd de plank bij het verwijderen of plaatsen stevig vast en ga er voorzichtig mee om schade te voorkomen.
- Fruit- en groentelade: Trek de groentelade uit om bij het voedsel te kunnen. Plaats het deksel van de groentelade na gebruik of schoonmaken terug op de lade zodat de interne temperatuur van de lade niet wordt beïnvloed.

### Tips voor het bewaren van voedsel

- Maak het voedsel goed schoon en droog alvorens het in de koelkast te bewaren. Voordat u voedsel in de koelkast zet, is het aan te raden om het in een luchtdichte bak of container te bewaren om enerzijds verdamping van water te voorkomen en zo fruit en groente vers te houden, en anderzijds geurtjes te voorkomen.
- Zet niet te veel of te zwaar voedsel in de koelkast. Houd voldoende ruimte tussen de levensmiddelen; als ze te dicht op elkaar staan, zullen ze de stroom van koude lucht blokkeren, wat gevolgen zal hebben voor het koelingseffect. Als u voedsel in de koelkast bewaart, plaats het dan niet tegen een wand om te voorkomen dat het bevroert.
- Levensmiddelen moeten per categorie worden bewaard, waarbij de levensmiddelen die dagelijks worden geconsumeerd vooraan op de plank worden gezet, om de tijd dat de deur openstaat te verkorten en bederf door de houdbaarheidsdatum te voorkomen.

## NEDERLANDS

### Tips voor energiebesparing

Laat warm voedsel afkoelen tot kamertemperatuur voordat u het in de koelkast zet. Plaats bevroren voedsel in de vriezer om te ontdooien. Diepvriesvoedsel helpt bij het koelen van vers voedsel, wat energie bespaart.

### Bewaring van groenten en fruit

1. Bewaar fruit en groente in de daarvoor bestemde lade, zodat ze vocht en versheid behouden.
2. Bewaar groenten in de tegenovergestelde groeirichting, zo blijven ze langer vers.
3. Bewaar radijs met afgesneden bladeren om te voorkomen dat ze voedingsstoffen opnemen.
4. Bewaar onrijpe tomaten niet, anders verliezen ze hun versheid.  
Bewaar bananen, ananas, meloen, papaja of vergelijkbaar tropisch fruit niet voor langere tijd in de koelkast, omdat koeling hun metabolisme versnelt en ervoor zorgt dat ze bederven.
5. Groente zoals pompoen, aardappelen, zoete aardappelen, knoflook, gember en ui hoeven niet gekoeld bewaard te worden.

### Gebruik van het Fresh Zone compartiment

- Het Fresh Zone compartiment van deze koelkast is een lade voor het bewaren van vers voedsel. U kunt de gewenste modus voor dit compartiment selecteren, afhankelijk van het soort voedsel dat u erin bewaart.
- De modi zijn:
  1. In de "Groente" modus zorgt de Fresh Zone voor de juiste temperatuur en vochtigheid van de groente, waardoor ze langer houdbaar blijven.
  2. De "Fruit" modus doet hetzelfde voor fruit.
  3. In de "Chill" modus zal de Fresh Zone de juiste temperatuur aannemen voor het bewaren van vlees of vis.

### Gebruik van de vriezer

- Bewaar voedsel dat u voor langere tijd wilt bewaren in de vriesladen met een temperatuur lager dan -18 °C.
- Snijd grote vis en vlees in kleine stukjes en doe ze in diepvrieszakjes voordat u ze in de laden legt.

### Tips voor het bewaren van voedsel

- Laat warme levensmiddelen afkoelen tot kamertemperatuur voordat u ze in de vriezer legt.
- Plaats geen vloeistoffen in glas of blik in de vriezer; als u dat wel doet, kunnen ze ontploffen.
- Verdeel het voedsel in kleine porties.

- U kunt voedsel het beste verpakken voordat u het invriest. Zorg ervoor dat de te gebruiken verpakking droog is.
- Voedsel moet worden verpakt of afgedekt met duurzame, niet-giftige, niet-vervuilende, smaakloze, lucht- en waterdichte materialen om kruisbesmetting en geuroverdracht te voorkomen.
- Plaats niet te veel voedsel tegelijk om in te vriezen.
- Voorkom dat voedsel dat net in de vriezer is gelegd in contact komt met voedsel dat al helemaal bevroren is om te voorkomen dat het aan elkaar vriest.

### **Tips voor het bewaren van diepvriesproducten**

1. Plaats voedingsmiddelen van hetzelfde type bij elkaar om de deuropening tot een minimum te beperken.
2. Bewaar elk diepvriesproduct gedurende de periode die op de verpakking staat aangegeven.
3. Als u diepvriesproducten koopt, doe ze dan zo snel mogelijk in de vriezer, voordat ze beginnen te ontdooien.
4. Verwijder alleen het voedsel dat u wilt ontdooien. Als voedsel eenmaal ontdooid is, mag u het niet opnieuw invriezen tenzij u het gekookt heeft. Anders zal hun kwaliteit eronder lijden.

 Voor de beste conservering van voedsel moet u rekening houden met de temperatuur van elk compartiment.

### **Tips voor het bewaren van voedsel**

- Zet geen voedsel dat niet koud moet gehouden hoeft te worden in de koelkast.
- Voorbeelden van voedingsmiddelen die niet geschikt zijn om in te vriezen: rauwe eieren en hardgekookte eieren: de schaal van het rauwe ei zal barsten en het wit van het hardgekookte ei zal hard worden. Rauwe groenten, rauwe aardappelen, zuivelproducten, saladedressings, peulvruchten, tofu, enz.
- Voorbeelden van voedingsmiddelen die niet in de koelkast bewaard mogen worden: tropische vruchten zoals bananen, meloen, ananas of papaja. In de koelkast zullen ze namelijk verder rijpen en uiteindelijk bederven. U kunt ze wel even in de koelkast zetten voor consumptie.
- Voedingsmiddelen die niet gekoeld bewaard hoeven te worden: aardappelen, pompoen, uien, knoflook, enz.

### **Bewaartijd**

- De houdbaarheid varieert afhankelijk van de versheid van het voedsel voor opslag en de omstandigheden in de koelkast.
- De tijden in deze sectie zijn bij benadering. Consumeer voedsel zo snel mogelijk en houd rekening met de houdbaarheidsdatum.

## NEDERLANDS

OPMERKING: Het verhogen van de temperatuur van diepvriesproducten kan de houdbaarheid verkorten.

### 6. SCHOONMAAK EN ONDERHOUD

Als de koelkast gedurende lange tijd niet wordt gebruikt:

- Zet de koelkast uit en haal de stekker uit het stopcontact.
- Verwijder al het voedsel.
- Reinig en droog de binnenkant grondig. Om schimmelvorming of onaangename geuren te voorkomen, moet u de deur enigszins open laten: vergrendel de deur of verwijder hem indien nodig.
- Bewaar het apparaat op een geventileerde en droge plaats, uit de buurt van warmtebronnen; plaats het apparaat voorzichtig en plaats er geen zware voorwerpen op.
- Het apparaat moet buiten het bereik van kinderen worden gehouden om te voorkomen dat zij ermee spelen.
- Trek de stekker uit het stopcontact voordat u het apparaat schoonmaakt; trek de stekker niet met natte handen uit het stopcontact, want dan bestaat het gevaar op elektrische schokken en letsel. Mors geen water direct op de koelkast om roest, elektrische lekkage en ongelukken te voorkomen. Steek uw handen niet in de onderkant van de koelkast, u kunt letsel oplopen door de scherpe metalen hoeken.

#### Binnen- en buitenreiniging

- Voedselresten in de koelkast kunnen ongewenste geuren veroorzaken, dus u moet de koelkast regelmatig schoonmaken. Het koelgedeelte moet één keer per maand worden schoongemaakt.
- Verwijder alle legplanken, fruit- en groenteladen, enz. en reinig ze met een zachte doek of spons bevochtigd met lauw water of een neutraal schoonmaakmiddel.
- Reinig regelmatig het stof dat zich op het achterste paneel en de zijplaten van de koelkast verzamelt.
- Na gebruik van schoonmaakmiddel moet u het afspoelen met schoon water en vervolgens afdrogen met een doek.
- Gebruik geen borstels van varkenshaar, staaldraadborstels, afwasmiddel, zeepoeder, alkalisch reinigingsmiddel, benzine, zuur, heet water of andere bijtende elementen om het oppervlak van de koelkast, de deurafdichting, plastic decoratieve onderdelen, enz. schoon te maken, om beschadiging te voorkomen.
- Droog de deurafdichting zorgvuldig af en reinig de groef met een tandenstoker omwikkeld met watten. Maak na het schoonmaken de vier hoeken van de deurafdichting vast en duw deze vervolgens geleidelijk in de groef in de deur.



### Schoonmaak en onderhoud

- Gebruik geen schuurmiddelen of bijtende producten om de koelkast schoon te maken.
- Droog de deurafdichting zorgvuldig af en reinig de groef met een tandenstoker omwikkeld met watten. Om de afdichting na het schoonmaken weer aan te brengen, zet u eerst de vier hoeken vast en duwt u de afdichting vervolgens beetje bij beetje in de sleuf.
- Deze koelkast heeft een automatische ontdoofunctie, zodat u hem niet handmatig hoeft te ontdoeien.
- De koelkast maakt gebruik van een LED-lampje die wordt gekenmerkt door een laag energieverbruik en een lange levensduur. Neem bij storingen of afwijkingen contact op met de Technische Dienst van Cecotec.

OPMERKING: Het wordt aanbevolen om het systeem na het instellen continu te gebruiken. Het stoppen van de werking van de koelkast kan de levensduur beïnvloeden.

### Veiligheidscontrole na onderhoud

- Controleer of de voedingskabel niet gebroken of beschadigd is.
- Controleer of de stekker goed in het stopcontact zit.
- Controleer of de stekker niet oververhit raakt.



Opmerking: Als de voedingskabel en de stekker beschadigd of stoffig zijn, kunnen er elektrische schokken en brand ontstaan. Als er een storing optreedt, haal dan de stekker uit het stopcontact en neem contact op met de Technische Dienst van Cecotec.

### Gloeilamp vervangen

- De koelkast maakt gebruik van een LED-lampje die wordt gekenmerkt door een laag energieverbruik en een lange levensduur. In geval van een anomalie dient u contact op te nemen met de technische dienst. Lampen of andere onderdelen van het apparaat mogen uitsluitend door de fabrikant worden vervangen.
- Energie-efficiëntieniveau: G

### Planken verwijderen

Volg de onderstaande stappen om de planken te verwijderen:

1. Houd de planken met beide handen vast en duw ze omhoog.
2. Pak één kant van de plank vast en til hem op terwijl u hem eruit trekt.

OPMERKING: Als de koelkast langer dan een week niet wordt gebruikt of moet worden vervoerd, maak hem dan schoon met water en droog hem grondig af. Verwijder al het voedsel dat erin zit en trek de stekker uit het stopcontact.

## 7. PROBLEEMOPLOSSING

Als een van de volgende storingen optreedt, probeer deze dan eerst zelf op te lossen voordat u contact opneemt met de Technische Dienst van Cecotec.

Probleem	Mogelijke oorzaken	Mogelijke oplossingen
De koelkast koelt niet.	<ul style="list-style-type: none"> <li>- Niet aangesloten op het lichtnet</li> <li>- Stroomonderbrekers of zekeringen zijn beschadigd.</li> <li>- Er is geen elektriciteit</li> </ul>	<ul style="list-style-type: none"> <li>- Sluit het apparaat weer aan op het lichtnet.</li> <li>- Open de deur en controleer of het lampje gaat branden.</li> </ul>
Ongebruikelijk geluid.	<ul style="list-style-type: none"> <li>- De koelkast staat niet waterpas.</li> <li>- De koelkast staat in contact met de muur.</li> </ul>	<ul style="list-style-type: none"> <li>- Stel de poten van de koelkast af.</li> <li>- Maak de koelkast los van de muur.</li> </ul>
De koeling is onvoldoende.	<ul style="list-style-type: none"> <li>- Het geïntroduceerde eten is heet of er is te veel van.</li> <li>- U opent de deur te vaak.</li> <li>- Er zitten voorwerpen in de deurafdichting waardoor deze niet volledig sluit.</li> <li>- De koelkast ontvangt direct zonlicht of staat in de buurt van een warmtebron.</li> <li>- De plaats waar de koelkast staat, is niet goed geventileerd.</li> <li>- De geselecteerde temperatuur is te hoog.</li> </ul>	<ul style="list-style-type: none"> <li>- Plaats het voedsel in de koelkast wanneer het op kamertemperatuur is.</li> <li>- Houd de deur gesloten.</li> <li>- Haal de koelkast van de warmtebron.</li> <li>- Ventileer de kamer.</li> <li>- Kies een geschikte temperatuur.</li> </ul>





<p>De koelkast geeft onaangename geuren af.</p>	<ul style="list-style-type: none"> <li>- Er zit bedorven voedsel in de koelkast</li> <li>- Maak de koelkast schoon.</li> <li>- U heeft voedsel met sterke geuren geplaatst.</li> </ul>	<ul style="list-style-type: none"> <li>- Gooi bedorven voedsel weg.</li> <li>- Maak de koelkast schoon.</li> <li>- Verpak voedsel met sterke geuren goed.</li> </ul>
<p>Touch iconen werken niet.</p>	<ul style="list-style-type: none"> <li>- Controleer of de kinderslot functie niet geactiveerd is.</li> </ul>	<ul style="list-style-type: none"> <li>- Houd het icoon "OK" 3 seconden lang ingedrukt om de kinderslot functie uit te schakelen. Voor meer informatie, zie hoofdstuk "Kinderslot functie".</li> </ul>
<p>De temperatuur van de vriezer knippert op het display.</p>	<ul style="list-style-type: none"> <li>- Controleer of er een stroomstoring is geweest.</li> </ul>	<ul style="list-style-type: none"> <li>- Druk op een icoon om de waarschuwing voor oververhitting te laten verdwijnen (zie het gedeelte "Waarschuwing voor oververhitting" voor meer informatie). Controleer of het voedsel in de koelkast en de vriezer bedorven is.</li> </ul>

Opmerking:

- Als geen van deze situaties overeenkomt met uw probleem, probeer dan niet zelf de koelkast te demonteren of te repareren. Alle reparaties moeten worden uitgevoerd door gekwalificeerd personeel. Neem contact op met de Technische Dienst van Cecotec.
- Reparaties mogen alleen worden uitgevoerd door gekwalificeerd personeel. Bovendien mogen alleen originele reserveonderdelen worden gebruikt.

## 8. TECHNISCHE SPECIFICATIES

U kunt toegang krijgen tot de productdatabase waar uw modelinformatie is opgeslagen door de QR-code van uw model te scannen (ook te vinden op het energielabel).

Product	Bolero CoolMarket Combi F2D 400 Inox E	Bolero CoolMarket Combi F2D 400 Dark E	Bolero CoolMarket Combi F2D 400 White Glass E	Bolero CoolMarket Combi F2D 400 Grey Glass E	Bolero CoolMarket Combi F2D 400 Black Glass E
Referentie	02085	02086	02087	02088	02089
QR-code					
Nominale spanning	220-240 V~				
Nominale frequentie	50/60 Hz				
Nominale stroom	1.3 A				
Klimaatklasse	SN/N/ST/T(*)				
Koelvloeistof	R600a/63g				
Isolatie	Cyclopentaan				

(\*)Koelkast bedoeld voor gebruik bij omgevingstemperaturen tussen 10 °C en 43 °C.

Dit product bevat één energiezuinige lichtbron G.

Technische specificaties kunnen zonder voorafgaande kennisgeving worden gewijzigd om de productkwaliteit te verbeteren.

Gemaakt in China / Ontworpen in Spanje

## 9. RECYCLING VAN ELEKTRISCHE EN ELEKTRONISCHE APPARATUUR



Dit symbool geeft aan dat, volgens de geldende voorschriften, het product en/of de batterij gescheiden van het huisvuil moeten worden afgevoerd. Wanneer dit product het einde van zijn levensduur bereikt, dient u de batterijen/accumulatoren te verwijderen en het naar een door de plaatselijke autoriteiten aangewezen inzamelpunt te brengen.

Voor gedetailleerde informatie over hoe elektrische en elektronische apparatuur en/of batterijen op de juiste manier kunnen worden weggegooid, moeten consumenten contact opnemen met hun plaatselijke autoriteiten.

Naleving van de bovenstaande richtlijnen helpt het milieu te beschermen.

## 10. GARANTIE EN TECHNISCHE ONDERSTEUNING

Cecotec is aansprakelijk tegenover de eindgebruiker of consument voor elk gebrek aan overeenstemming dat bestaat op het ogenblik van de levering van het product onder de voorwaarden, bepalingen en termijnen die zijn vastgelegd in de toepasselijke regelgeving.

Het wordt aanbevolen reparaties te laten uitvoeren door gekwalificeerd personeel.

Als u ooit een incident met het product ontdekt of vragen heeft, neem dan contact op met de officiële Technische Assistentie van Cecotec via het telefoonnummer +34 96 321 07 28.

## 11. COPYRIGHT

De intellectuele eigendomsrechten op de teksten in deze handleiding behoren toe aan CECOTEC INNOVACIONES, S.L. Alle rechten voorbehouden. De inhoud van deze publicatie mag niet, geheel of gedeeltelijk, worden verveelvoudigd, opgeslagen in een geautomatiseerd gegevensbestand, doorgegeven of verspreid op welke wijze dan ook (elektronisch, mechanisch, door fotokopieën, opnamen en dergelijke) zonder voorafgaande toestemming van CECOTEC INNOVACIONES, S.L.

## 1. CZĘŚCI I KOMPONENTY

Rysunek 1

Lp.	Opis
1	Półki lodówki
2	Półki na drzwiach
3	Szuflada na owoce i warzywa
4	Pokrywa szuflady na owoce i warzywa
5	Przedział strefy świeżości
6	Górna szuflada zamrażarki
7	Środkowa i dolna szuflada zamrażarki
8	Nóżki

### UWAGA:

Grafika tej instrukcji obsługi jest schematyczna i możliwe, że nie będzie całkowicie zgodna z produktem.

## 2. PRZED UŻYCIEM

- To urządzenie jest zapakowane w opakowanie zaprojektowane w celu ochrony podczas transportu. Wyjmij urządzenie z pudełka i usuń wszystkie materiały opakowaniowe. Oryginalne pudełko i inne elementy opakowania można przechowywać w bezpiecznym miejscu, aby zapobiec uszkodzeniu urządzenia w przypadku konieczności jego transportu w przyszłości. Jeśli chcesz pozbyć się oryginalnego opakowania, pamiętaj o prawidłowym recyklingu wszystkich jego elementów.
- Upewnij się, że wszystkie części i komponenty są dotychczasowe, i są w dobrym stanie. Jeśli któregośkolwiek z nich brakuje lub nie są w dobrym stanie, należy niezwłocznie skontaktować się z oficjalnym Serwisem Technicznym Cecotec.

### Zawartość opakowania

- Lodówka
- Ta instrukcja obsługi

### 3. INSTALACJA URZĄDZENIA

Lokalizacja:

#### 1. Wentylacja

- Miejsce instalacji lodówki powinno być dobrze wentylowane. Nie umieszczaj lodówki w pobliżu źródła ciepła, takiego jak płyta kuchenna, i unikaj bezpośredniego światła słonecznego, aby zapewnić prawidłowy efekt chłodzenia i zaoszczędzić zużycie energii.
- Nie umieszczaj urządzenia w wilgotnym miejscu, aby nie zardzewiała lub nie straciła mocy.
- Wynik dzielenia wydajności chłodniczej lodówki przez całkowitą powierzchnię pomieszczenia, w którym zainstalowano lodówkę, musi być mniejszy niż  $1 \text{ m}^3$  (powierzchnia) / 8 g (czynnik chłodniczy).

Uwaga: Ilość czynnika chłodniczego używanego przez lodówkę jest podana na tabliczce znamionowej.

#### 2. Przestrzeń rozpraszania ciepła

- Podczas pracy lodówka wydziela ciepło. Dlatego należy pozostawić co najmniej 30 mm wolnej przestrzeni na górze, ponad 100 mm po obu stronach i ponad 50 mm z tyłu lodówki. Rys. 2

Uwaga: Rysunek 2 przedstawia tylko przestrzeń zajmowaną przez lodówkę.

#### 3. Płaska powierzchnia

- Lodówkę należy ustawić na twardym, płaskim podłożu, aby zapewnić jej stabilność, w przeciwnym razie mogą wystąpić wibracje i hałas.
- Jeśli lodówka jest umieszczona na dywanie, macie słomianej lub polichloru winylu, pod lodówką należy umieścić solidne płyty nośne, aby uniknąć zmiany koloru spowodowanej rozpraszaniem ciepła.

 Miejsce ustawienia lodówki musi być dobrze wentylowane.

### Przygotowanie

#### 1. Czas oczekiwania

- Gdy urządzenie jest dobrze zainstalowane i czyste, nie włączaj go od razu. Przed włączeniem należy odczekać co najmniej godzinę, aby zapewnić normalne działanie urządzenia.

#### 2. Czyszczenie

- Sprawdź, czy wszystkie akcesoria lodówki są dobrze zamocowane i wytrzyj wnętrze miękką ściereczką.

## POLSKI

### 3. Podłączanie lodówki do zasilania sieciowego

- Podłącz wtyczkę do gniazda zasilania, aby włączyć sprężarkę. Godzinę później otwórz drzwi zamrażarki. Jeśli temperatura wyraźnie spadła, układ chłodzenia działa normalnie.

### 4. Przechowywanie jedzenia

- Gdy lodówka działa przez dłuższy czas, można wyregulować temperaturę wewnętrzną.
- Gdy lodówka całkowicie się schłodzi, włóż do niej jedzenie. Schłodzenie zajmie od 2 do 3 godzin.
- Latem, gdy temperatura jest wysoka, całkowite schłodzenie żywności może zająć ponad 4 godziny (staraj się otwierać drzwi lodówki tak rzadko, jak to możliwe).

### 5. Jeśli lodówka jest zainstalowana w wilgotnym miejscu, należy sprawdzić, czy przewód uziemiający i wyłącznik różnicowo-prądowy działają prawidłowo.

- Jeśli w wyniku kontaktu urządzenia ze ścianą wystąpią odgłosy wibracji lub ściana stanie się czarna z powodu konwekcji powietrza wokół sprężarki, należy odsunąć urządzenie od ściany.
- Lodówka może powodować zakłócenia w pracy telefonów komórkowych, telefonów stacjonarnych, odbiorników radiowych lub telewizorów, dlatego zaleca się trzymać lodówkę jak najdalej od tych przedmiotów.

## 4. FUNKCJONOWANIE

Panel sterowania znajduje się na drzwiach lodówki.

Panel sterowania

Rys. 3

1. Cyfrowy wyświetlacz temperatury
2. Kontrolka trybu ECO
3. Kontrolka trybu szybkiego chłodzenia
4. Kontrolka trybu szybkiego zamrażania
5. Ikona dotykowa Lodówka
6. Ikona dotykowa Zamrażarka
7. Ikona dotykowa Fresh Zone
8. Ikona podświetlenia warzyw
9. Ikona światła owocowego
10. Ikona kontrolki chłodzenia
11. Ikona dotykowa Wybór trybu
12. Dotknij ikony OK/Blokada rodzicielska



## Ustawienia funkcji

- Gdy system chłodzenia zostanie podłączony do sieci po raz pierwszy, wszystkie wskaźniki i ikony na wyświetlaczu zaświecą się na 5 sekund.
- Po zamknięciu wszystkich drzwi i upływie 3 minut bez wykonywania żadnych czynności wyświetlacz wyłączy się automatycznie.
- Wyświetlacz włączy się ponownie po otwarciu drzwi lub naciśnięciu jednej z ikon dotykowych.
- Ikony dotykowe działają tylko wtedy, gdy nie są zablokowane i są podświetlone na ekranie.

## 1. Funkcje

### 1.1. Ustawienie temperatury

#### 1. Ustawienie temperatury komory lodówki

- Naciśnij ikonę „Lodówka”, aby wyregulować temperaturę w komorze chłodziarki.
- Po wybraniu żądanej temperatury naciśnij ikonę „OK” przez 5 sekund, aby potwierdzić ustawienie (możesz również odczekać 5 sekund bez wykonywania żadnej operacji).

UWAGA: W tym momencie temperatura przestanie migać.

- Cykle ustawień temperatury lodówki są następujące:  
5 °C → 6 °C → 7 °C → 8 °C → OF → 2 °C → 3 °C → 4 °C → 5 °C
- „OF” oznacza, że komora chłodziarki przestanie chłodzić.

UWAGA: Przed ustawieniem temperatury na OF należy wyjąć całą żywność z komory chłodziarki.

#### 2. Ustawienie temperatury zamrażarki

- Naciśnij ikonę „Zamrażarka”, aby dostosować temperaturę zamrażarki.
- Po wybraniu żądanej temperatury naciśnij ikonę „OK” przez 5 sekund, aby potwierdzić ustawienie (możesz również odczekać 5 sekund bez wykonywania żadnej operacji).

UWAGA: W tym momencie temperatura przestanie migać.

- Cykl ustawiania temperatury zamrażarki jest następujący: -18 °C → -17 °C → -16 °C → -24 °C → -23 °C → -22 °C → -21 °C → -20 °C → -19 °C → -18 °C

#### 3. Ustawienie temperatury przedziału Fresh Zone

- Naciśnij ikonę „Fresh Zone”, aby wyregulować temperaturę w komorze Fresh Zone.
- Po wybraniu żądanej temperatury naciśnij ikonę „OK” przez 5 sekund, aby potwierdzić ustawienie (możesz również odczekać 5 sekund bez wykonywania żadnej operacji).

UWAGA: W tym momencie odpowiedni wskaźnik przestanie migać.

- Cykl ustawień trybów komory Fresh Zone jest następujący: «Vegetables» (Warzywa) → «Fruits» (Owoce) → «Chill» (Mięso lub ryby) → «Vegetables» (Warzywa).
- Po ustawieniu temperatury w komorze chłodziarki na OF, tryb Fresh Zone zostanie wyłączony.

## POLSKI

UWAGA: Nie będzie można nacisnąć ikony „Fresh Zone”, gdy ustawienie temperatury w komorze chłodziarki to OF.

### 1.2. Tryb ECO

- Po włączeniu trybu ECO temperatura w komorze chłodziarki będzie wynosić 5°C, a w komorze zamrażarki -18°C. Gwarantuje to, że żywność jest odpowiednio przechowywana, a lodówka działa z optymalną wydajnością i wydajnością.

#### Aktywacja trybu ECO

- Naciskaj ikonę „Funkcja”, aż wskaźnik trybu ECO zacznie migać. Aby potwierdzić ustawienie, naciśnij ikonę „OK” w ciągu 5 sekund lub odczekaj 5 sekund bez wykonywania żadnej operacji. Po potwierdzeniu ustawienia wskaźnik trybu ECO będzie świecił światłem ciągłym.

#### Dezaktywacja trybu ECO

- Gdy tryb ECO jest włączony, naciskaj ikonę „Function”, aż wskaźnik trybu ECO zacznie migać. Aby potwierdzić ustawienie, naciśnij ikonę „OK” w ciągu 5 sekund lub odczekaj 5 sekund bez wykonywania żadnej operacji. Po wyłączeniu trybu ECO zgaśnie odpowiedni wskaźnik.

#### OSTRZEŻENIA:

- Jeśli włączony jest tryb ECO, po pierwszym naciśnięciu ikony „Fridge” (Lodówka) lub „Freezer” (Zamrażarka) nie będzie można regulować temperatury w komorze chłodziarki lub zamrażarki (rozlegnie się sygnał dźwiękowy wskazujący, że operacja ta nie jest możliwa). Aby wyłączyć tryb ECO i wyregulować temperaturę, należy nacisnąć te ikony po raz drugi (w ciągu 10 sekund od pierwszego naciśnięcia).
- Po włączeniu trybu szybkiego zamrażania lub szybkiego chłodzenia tryb ECO zostanie automatycznie wyłączony.

### 1.3. Tryb Fast Cooling

- Gdy włączony jest tryb szybkiego chłodzenia, temperatura w komorze chłodziarki wynosi 2 °C. Spowoduje to szybsze schłodzenie żywności. Tryb szybkiego chłodzenia pozwala zachować smak, świeżość i wartości odżywcze żywności.

UWAGA: Tryb ten zostanie automatycznie wyłączony 8 godzin po aktywacji.

#### Aktywacja trybu szybkiego chłodzenia

- Naciskaj ikonę „Funkcja”, aż wskaźnik trybu szybkiego chłodzenia zacznie migać. Aby potwierdzić ustawienie, naciśnij ikonę „OK” w ciągu 5 sekund lub odczekaj 5 sekund bez wykonywania żadnej operacji. Po potwierdzeniu ustawienia wskaźnik trybu szybkiego chłodzenia będzie świecił światłem ciągłym.

### **Dezaktywacja trybu szybkiego chłodzenia**

- Tryb ten zostanie automatycznie wyłączony 8 godzin po aktywacji.
- Gdy włączony jest tryb szybkiego chłodzenia, naciśnij ikonę „Funkcja”, aż wskaźnik trybu szybkiego chłodzenia zacznie migać. Aby potwierdzić ustawienie, naciśnij ikonę „OK” w ciągu 5 sekund lub odczekaj 5 sekund bez wykonywania żadnej operacji. Po wyłączeniu tego trybu odpowiedni wskaźnik zgaśnie.
- Jeśli włączony jest tryb szybkiego chłodzenia, po pierwszym naciśnięciu ikony „Lodówka” nie będzie można regulować temperatury w komorze chłodziarki (rozlegnie się sygnał dźwiękowy wskazujący, że ta operacja nie jest możliwa). Aby wyłączyć tryb szybkiego chłodzenia i dostosować temperaturę, należy nacisnąć tę ikonę po raz drugi (w ciągu 10 sekund od pierwszego naciśnięcia).

OSTRZEŻENIE: Jeśli włączony jest tryb ECO, tryb szybkiego chłodzenia zostanie automatycznie wyłączony.

### **1.4. Tryb Fast Freezing**

- Po włączeniu trybu szybkiego zamrażania temperatura zamrażarki spadnie do -32°C. Tryb ten zostanie automatycznie wyłączony 26 godzin po jego aktywacji. Tryb szybkiego zamrażania zapewnia, że żywność zachowuje świeżość i nie traci składników odżywczych.

### **Aktywacja trybu szybkiego zamrażania**

- Naciśnij ikonę „Funkcja”, aż wskaźnik trybu szybkiego zamrażania zacznie migać. Aby potwierdzić ustawienie, naciśnij ikonę „OK” w ciągu 5 sekund lub odczekaj 5 sekund bez wykonywania żadnej operacji. Po potwierdzeniu ustawienia wskaźnik trybu szybkiego zamrażania będzie świecił światłem ciągłym.

### **Dezaktywacja trybu szybkiego zamrażania**

- Tryb ten zostanie automatycznie wyłączony 26 godzin po jego aktywacji.
- Gdy włączony jest tryb szybkiego zamrażania, naciśnij ikonę „Funkcja”, aż wskaźnik trybu szybkiego zamrażania zacznie migać. Aby potwierdzić ustawienie, naciśnij ikonę „OK” w ciągu 5 sekund lub odczekaj 5 sekund bez wykonywania żadnej operacji. Po wyłączeniu tego trybu odpowiedni wskaźnik zgaśnie.
- Jeśli włączony jest tryb szybkiego zamrażania, po pierwszym naciśnięciu ikony „Frezer” nie będzie można ustawić temperatury zamrażarki (rozlegnie się sygnał dźwiękowy wskazujący, że ta operacja nie jest możliwa). Aby wyłączyć tryb szybkiego zamrażania i dostosować temperaturę, należy nacisnąć tę ikonę po raz drugi (w ciągu 10 sekund od pierwszego naciśnięcia).

UWAGA: Jeśli włączony jest tryb ECO, tryb szybkiego zamrażania jest automatycznie dezaktywowany.

## POLSKI

### 1.5 Funkcja Blokada rodzicielska

- Aby aktywować blokadę rodzicielską, naciśnij i przytrzymaj przez 3 sekundy ikonę „OK”.
- Aby wyłączyć funkcję blokady rodzicielskiej, naciśnij i przytrzymaj ikonę „OK” przez 3 sekundy.

#### UWAGA:

- Po aktywowaniu funkcji blokady rodzicielskiej nie można zmienić temperatury ani aktywować żadnych dodatkowych trybów lub funkcji.

Jeśli przez 15 sekund nie zostanie wykonana żadna operacja, funkcja blokady rodzicielskiej zostanie aktywowana automatycznie.

### 1.6. Ostrzeżenie o otwartych drzwiach

- Jeśli drzwi lodówki pozostaną otwarte przez ponad 3 minuty, rozlegnie się ostrzeżenie; aby je wyłączyć, naciśnij dowolną ikonę dotykową. Jeśli po upływie 3 minut drzwi nadal będą otwarte, sygnał dźwiękowy włączy się ponownie. Nie przestanie dzwonić, dopóki drzwi nie zostaną zamknięte.

### 1.7. Funkcja pamięci

- W przypadku przerwy zasilania lodówka zachowa funkcje ustawione przed awarią i przywróci je po przywróceniu zasilania.

### 1.8. Opóźnione uruchomienie ze względów bezpieczeństwa

- W przypadku przerwy w zasilaniu trwającej krócej niż 5 minut sprężarka lodówki nie uruchomi się natychmiast po włączeniu, aby zapobiec jej uszkodzeniu.

### 1.9. Ostrzeżenie o przegrzaniu (tylko po awarii zasilania)

- Po ponownym włączeniu lodówki, jeśli temperatura czujnika zamrażarki jest wyższa niż -10°C, odpowiednia ikona dotykowa i temperatura będą migać.
- Temperaturę zamrażarki można sprawdzić, naciskając dowolną ikonę dotykową.

UWAGA: Wyświetlacz przestanie pokazywać temperaturę zamrażarki po 10 sekundach lub po ponownym naciśnięciu dowolnej ikony dotykowej.

### 1.10. Komunikat o błędzie

- Na wyświetlaczu pojawią się kody błędów, oznacza to, że w lodówce wystąpiła usterka, należy skontaktować się z centrum serwisowym Cecotec.
- Są one wyszczególnione poniżej:

Rodzaj błędu	Wizualizacja
Błąd czujnika lodówki.	Ikona odpowiedniej strefy temperatury chłodziarki zaświeci się, a obszar cyfrowy wyświetli "E0".

Awaria czujnika zmiennej temperatury otoczenia.	Ikona odpowiedniej strefy temperatury chłodziarki zaświeci się, a obszar cyfrowy pokaże "Eb".
Błąd czujnika zamrażarki.	Ikona odpowiedniej strefy temperatury zamrażarki zaświeci się, a obszar cyfrowy pokaże "E0".
Usterka czujnika parownika.	Ikona odpowiedniej strefy temperatury zamrażarki zaświeci się, a obszar cyfrowy pokaże "E1".
Awaria czujnika temperatury otoczenia.	W obszarze cyfrowym wyświetlany jest komunikat "EH".
Błąd komunikacji.	Obszar cyfrowy pokazuje "EC".
Usterka czujnika zamrażarki i jednocześnie czujnika parownika.	Ikona odpowiedniej strefy temperatury zamrażarki zaświeci się, a na wyświetlaczu cyfrowym pojawi się "E2".

### 1.11. Ręczna dezaktywacja elementu grzejnego

 **OSTRZEŻENIE:** Ta funkcja jest testem próbkowania, który powinien być wykonywany wyłącznie przez wykwalifikowanego technika.

- Naciśnij i przytrzymaj ikony „Fresh Zone” i „Fridge” przez 3 sekundy, aby przejść do programu „Special Program Working State”. Po wejściu do środka na wyświetlaczu będą migać litery „Sd”. Dwie sekundy później wyświetlone zostanie bieżące ustawienie programu.
- Następnie naciśnij ikonę „Lodówka” lub „Zamrażarka”, aby aktywować program. Gdy tak się stanie, na wyświetlaczu będzie migać słowo „on”. Odczekaj 5 sekund bez wykonywania żadnych czynności, aby ustawienie zostało automatycznie potwierdzone. Po upływie tego czasu lodówka wyjdzie z tego programu.
- Naciśnij i przytrzymaj ikony „Lodówka” i „Funkcja” przez 3 sekundy, aby uzyskać dostęp do ustawień elementu grzejnego. Domyślnie będzie ona aktywna (na ekranie pojawi się słowo „on”). Naciśnij ikonę „Lodówka”, aby zmienić wartość z 1 (włączona/aktywna) na 0 (wyłączona/nieaktywna). Gdy element grzejny jest wyłączony, funkcja zapobiegająca kondensacji jest również wyłączona.

**UWAGA:** Lodówka nie zapamięta tej operacji, więc po ponownym uruchomieniu systemu lodówki element grzejny zostanie ponownie aktywowany.

## 5. INSTRUKCJE DOTYCZĄCE PRZECHOWYWANIA POŻYWIENIA

### Rozmieszczenie jedzenia

- Ze względu na cyrkulację zimnego powietrza w lodówce, temperatura w każdej strefie jest inna. Należy to wziąć pod uwagę podczas umieszczania żywności.
- Komora chłodziarki jest odpowiednia do przechowywania żywności, która nie wymaga mrożenia, gotowanych potraw, piwa, jajek, niektórych przypraw, które muszą być przechowywane w niskiej temperaturze, mleka, soków owocowych itp. Szuflada na owoce i warzywa to najlepsze miejsce do przechowywania owoców i warzyw.
- Zamrażarka nadaje się do przechowywania lodów, mrożonek i żywności, która musi być przechowywana przez długi czas.

### Korzystanie z komory lodówki

- Dostosuj temperaturę komory do przechowywania świeżej żywności w zakresie 2°C ~ 8°C i przechowuj w niej żywność przeznaczoną do krótkotrwałego przechowywania lub do spożycia w dowolnym momencie.
- Półka na lodówkę: Podczas wyjmowania półki należy ją najpierw podnieść, a następnie wyciągnąć. Tylną klapkę półki należy podnieść do góry, aby zapobiec kontaktowi żywności ze ścianką wkładki. Podczas wyjmowania lub wkładania półki należy trzymać ją mocno i obchodzić się z nią ostrożnie, aby uniknąć uszkodzeń.
- Szuflada na owoce i warzywa: Wsuń szufladę na warzywa, aby uzyskać dostęp do żywności. Po użyciu lub wyczyszczeniu pokrywy pojemnika na warzywa należy umieścić ją z powrotem na pojemniku, aby nie wpływać na temperaturę wewnętrzną pojemnika.

### Wskazówki dotyczące przechowywania żywności

- Dokładnie wyczyść i osusz żywność przed umieszczeniem jej w lodówce. Przed włożeniem żywności do lodówki zaleca się przechowywanie jej w hermetycznym pojemniku lub kontenerze, aby z jednej strony zapobiec parowaniu wody, a tym samym zachować świeżość owoców i warzyw, a z drugiej zapobiec powstawaniu nieprzyjemnych zapachów.
- Nie wkładaj do lodówki zbyt dużej ilości lub bardzo ciężkiej żywności. Zachowaj wystarczającą przestrzeń między jedzeniem; jeśli produkty będą zbyt blisko, zablokują przepływ zimnego powietrza, co będzie miało wpływ na efekt chłodzenia. Przechowując żywność w lodówce, nie przyklejaj jej do żadnej ściany, aby zapobiec jej zamrożeniu.
- Żywność powinna być przechowywana według kategorii, a te produkty, które są spożywane codziennie, powinny znajdować się z przodu półki, aby skrócić czas otwarcia drzwi i uniknąć zepsucia z powodu okresu przydatności do spożycia.

### Wskazówki dotyczące oszczędzania energii

Pozostaw gorącą żywność do ostygnięcia do temperatury pokojowej przed umieszczeniem jej w lodówce. Umieść zamrożoną żywność w komorze zamrażarki w celu rozmrożenia. Mrozonki pomagają schłodzić świeżą żywność, co oszczędza energię.

### Przechowywanie owoców i warzyw

1. Owoce i warzywa należy przechowywać w przeznaczony do tego szufladzie, aby zachowały wilgoć i świeżość.
2. Warzywa należy przechowywać w kierunku przeciwnym do kierunku ich wzrostu, ponieważ dzięki temu dłużej zachowują świeżość.
3. Rzodkiewki należy przechowywać z odciętymi liśćmi, aby zapobiec wchłanianiu przez nie składników odżywczych.
4. Nie przechowuj niedojrzałych pomidorów; jeśli to zrobisz, stracą świeżość.  
Nie przechowuj bananów, ananasów, melonów, papai ani podobnych owoców tropikalnych przez długi czas w lodówce, ponieważ chłodzenie przyspiesza ich metabolizm i powoduje ich psucie.
5. Warzywa korzeniowe, takie jak dynia, ziemniaki, słodkie ziemniaki, czosnek, imbir i cebula, nie wymagają przechowywania w chłodni.

### Korzystanie z przedziału Fresh Zone

- Komora Fresh Zone tej lodówki to szuflada do przechowywania świeżej żywności. Można wybrać żądany tryb dla tej komory w zależności od rodzaju przechowywanej w niej żywności.
- Dostępne tryby to:
  1. W trybie „Warzywa” komora Fresh Zone będzie utrzymywać odpowiednią temperaturę i wilgotność warzyw, co wydłuży ich okres przydatności do spożycia.
  2. Tryb „Owoce” robi to samo dla owoców.
  3. W trybie „Chill” komora Fresh Zone przyjmie odpowiednią temperaturę do przechowywania mięsa lub ryb.

### Korzystanie z zamrażarki

- Żywność, która ma być przechowywana przez dłuższy czas, należy przechowywać w szufladach zamrażarki w temperaturze poniżej -18 °C.
- Pokrój duże ryby i mięso na małe kawałki i umieść je w torebkach do zamrażania przed umieszczeniem ich w szufladach.

### Wskazówki dotyczące przechowywania żywności

- Przed umieszczeniem gorącej żywności w zamrażarce należy pozwolić jej ostygnąć do temperatury pokojowej.
- Nie należy umieszczać w zamrażarce płynów w szklanych lub puszkowanych pojemnikach, ponieważ mogą one eksplodować.

## POLSKI

- Podziel jedzenie na małe porcje.
- Najlepiej jest pakować żywność przed zamrożeniem. Upewnij się, że używany pojemnik jest suchy.
- Żywność powinna być zapakowana lub przykryta trwałymi, nietoksycznymi, niezanieczyszczającymi, bezsmakowymi, szczelnymi materiałami, aby zapobiec zanieczyszczeniu krzyżowemu i przenoszeniu zapachów.
- Nie należy umieszczać zbyt dużej ilości żywności do zamrożenia w tym samym czasie.
- Zapobiegaj kontaktowi żywności, która właśnie została włożona do zamrażarki, z żywnością, która jest już całkowicie zamrożona, aby zapobiec jej zamrożeniu.

Wskazówki dotyczące przechowywania mrożonek

1. Umieszczaj żywność tego samego typu razem, aby skrócić czas otwierania drzwiczek do minimum.
2. Każdą zamrożoną żywność należy przechowywać przez okres wskazany na opakowaniu.
3. Jeśli kupujesz mrożonki, umieść je w zamrażarce tak szybko, jak to możliwe, zanim zaczną się rozmrażać.
4. Wyjmij tylko żywność, którą chcesz rozmrozić. Po rozmrożeniu żywności nie należy jej ponownie zamrażać, chyba że została ugotowana. W przeciwnym razie ucierpi na tym ich jakość.

⚠ Aby zapewnić jak najlepsze przechowywanie żywności, należy wziąć pod uwagę temperaturę w każdej komorze.

### Wskazówki dotyczące przechowywania żywności

- Nie wkładaj do lodówki żywności, która nie musi być przechowywana w niskiej temperaturze.
- Przykłady żywności, która nie nadaje się do zamrażania: surowe jajka i jajka na twardo: skorupka surowego jajka pęknie, a białko jajka na twardo stwardnieje. Surowe warzywa, surowe ziemniaki, produkty mleczne, sosy sałatkowe, rośliny strączkowe, tofu itp.
- Przykłady żywności, której nie należy przechowywać w lodówce: owoce tropikalne, takie jak banany, melon, ananas lub papaja. Wynika to z faktu, że jeśli będą przechowywane w lodówce, będą nadal dojrzewać i ostatecznie ulegną zepsuciu. Można jednak umieścić je w lodówce na krótki czas przed spożyciem.
- Żywność, która nie wymaga przechowywania w chłodni: ziemniaki, dynia, cebula, czosnek itp.

### Czas przechowywania

- Okres przechowywania różni się w zależności od świeżości żywności przed przechowywaniem i warunków panujących w lodówce.
- Casy podane w tej sekcji są przybliżone. Spożywaj żywność tak szybko, jak to możliwe i bierz pod uwagę datę przydatności do spożycia.



UWAGA: Zwiększenie temperatury mrozonek może skrócić ich okres przydatności do spożycia.

## 6. CZYSZCZENIE I KONSERWACJA

Jeśli nie zamierzasz używać lodówki przez dłuższy czas:

- Wyłącz lodówkę i wyjmij wtyczkę z gniazdka.
- Wyjmij całe jedzenie.
- Całkowicie wyczyść i osusz wewnątrz. Aby zapobiec powstawaniu pleśni lub nieprzyjemnych zapachów, należy pozostawić drzwi lekko otwarte: zablokować je, aby pozostały otwarte lub zdjąć, jeśli to konieczne.
- Przechowuj urządzenie w przewiewnym i suchym miejscu, z dala od źródeł ciepła; urządzenie należy ustawiać ostrożnie i nie kłaść na nim ciężkich przedmiotów.
- Urządzenie nie powinno znajdować się w zasięgu dzieci, aby nie bawiły się nim.
- Przed czyszczeniem odłącz wtyczkę od zasilania; nie należy podłączać ani odłączać wtyczki mokrymi rękami, ponieważ istnieje ryzyko porażenia prądem i obrażeń. Nie rozlewaj wody bezpośrednio na lodówkę, aby uniknąć rdzy, wycieku prądu i wypadków. Nie wkładaj rąk do dolnej części lodówki, ponieważ możesz się zranić przez ostre metalowe krawędzie.

### Czyszczenie na zewnątrz i wewnątrz

- Resztki jedzenia w lodówce mogą powodować nieprzyjemne zapachy, dlatego należy regularnie czyścić lodówkę. Komorę lodówki należy czyścić raz w miesiącu.
- Wyjmij wszystkie półki, szufladę na owoce i warzywa itp., i wyczyść je miękką ściereczką lub gąbką zamoczoną w letniej wodzie lub neutralnym detergencie.
- Często czyść kurz, który gromadzi się na tylnym panelu i na bocznych ścianach lodówki.
- Po użyciu detergentu należy go zmyć czystą wodą, a następnie wytrzeć do sucha ściereczką.
- Do czyszczenia powierzchni lodówki, uszczelek drzwi, plastikowych elementów dekoracyjnych itp. nie należy używać szczotek z włosiem, szczotek z drutu stalowego, detergentów, mydła w proszku, detergentów alkalicznych, eteru naftowego, benzyny, kwasów, gorącej wody ani innych środków żrących, aby uniknąć szkód.
- Ostrożnie osusz uszczelkę drzwi i wyczyść rowek drewnianym patyczkiem owiniętym watą. Po wyczyszczeniu zamocuj cztery rogi uszczelki drzwi, a następnie stopniowo włóż ją do rowka drzwi.

### Czyszczenie i konserwacja

- Do czyszczenia lodówki nie należy używać materiałów ściernych ani produktów żrących.
- Ostrożnie osusz uszczelkę drzwi i wyczyść rowek drewnianym patyczkiem owiniętym watą. Aby założyć ponownie uszczelkę po wyczyszczeniu jej, zamocuj cztery rogi uszczelki, a następnie stopniowo włóż ją do rowka.

## POLSKI

- Ta lodówka jest wyposażona w funkcję automatycznego rozmrażania, więc nie ma potrzeby ręcznego rozmrażania.
- W urządzeniu zastosowano oświetlenie LED, które charakteryzuje się niskim zużyciem energii i długą żywotnością. W przypadku jakichkolwiek nieprawidłowości lub usterek należy skontaktować się z oficjalnym Serwisem Pomocy Technicznej Cecotec.

UWAGA: Zaleca się, aby po jego skonfigurowaniu używać go w sposób ciągły. Zatrzymanie pracy lodówki może wpłynąć na jej żywotność.

### Kontrola bezpieczeństwa po konserwacji

- Sprawdź, czy kabel zasilający nie jest uszkodzony.
- Sprawdź, czy wtyczka jest prawidłowo włożona do gniazda.
- Sprawdź, czy wtyczka nie przegrzewa się.



Uwaga: Jeśli przewód zasilający i/lub wtyczka są uszkodzone lub zakurzone, może to spowodować porażenie prądem i pożar. Jeśli wystąpi usterka, odłącz urządzenie i skontaktuj się z centrum serwisowym Cecotec.

### Wymiana żarówki

- W urządzeniu zastosowano oświetlenie LED, które charakteryzuje się niskim zużyciem energii i długą żywotnością. W przypadku jakichkolwiek nieprawidłowości należy skontaktować się z serwisem technicznym. Żarówki lub inne części urządzenia mogą być wymieniane wyłącznie przez producenta.
- Poziom wydajności energetycznej: G

### Wymij półki

Aby przystąpić do demontażu półek, wykonaj poniższe czynności:

1. Przytrzymaj półki drzwiami obiema rękami i popchnij je do góry.
2. Chwyć jeden koniec półki i podnieś ją, jednocześnie wyciągając.

UWAGA: Jeśli lodówka nie będzie używana przez ponad tydzień lub będzie transportowana, należy ją wyczyścić wodą i dokładnie osuszyć. Upewnij się, że usunąłeś całą żywność i odłączyłeś urządzenie od zasilania.

## 7. ROZWIĄZYWANIE PROBLEMÓW

Jeśli wystąpi którakolwiek z poniższych usterek, przed skontaktowaniem się z centrum serwisowym Cecotec należy spróbować rozwiązać je samodzielnie.

Problem	Prawdopodobna przyczyna	Możliwe rozwiązania
Lodówka nie chłodzi.	<ul style="list-style-type: none"> <li>- Nie jest podłączona do sieci elektrycznej.</li> <li>- Wyłączniki instalacyjne lub bezpieczniki są uszkodzone.</li> <li>- Brak prądu.</li> </ul>	<ul style="list-style-type: none"> <li>- Ponownie podłącz urządzenie do zasilania.</li> <li>- Otwórz drzwi i sprawdź, czy zapala się światło.</li> </ul>
Nietypowy hałas.	<ul style="list-style-type: none"> <li>- Lodówka nie jest wypoziomowana.</li> <li>- Lodówka styka się ze ścianą.</li> </ul>	<ul style="list-style-type: none"> <li>- Wyreguluj nóżki lodówki.</li> <li>- Odsuń lodówkę od ściany.</li> </ul>
Chłodzenie jest niewystarczające.	<ul style="list-style-type: none"> <li>- Włożona żywność jest gorąca lub jest za dużo żywności.</li> <li>- Zbyt często otwierane drzwi.</li> <li>- W uszczelce drzwi znajdują się przedmioty, które uniemożliwiają całkowite zamknięcie drzwi.</li> <li>- Lodówka jest narażona na bezpośrednie działanie promieni słonecznych lub znajduje się w pobliżu źródła ciepła.</li> <li>- Miejsce, w którym umieszczona jest lodówka, nie jest dobrze wentylowane.</li> <li>- Wybrana temperatura jest za wysoka.</li> </ul>	<ul style="list-style-type: none"> <li>- Włóż jedzenie do lodówki, gdy ma temperaturę pokojową.</li> <li>- Drzwi powinny pozostać zamknięte.</li> <li>- Usuń lodówkę z obszaru ciepła.</li> <li>- Przewietrz pomieszczenie.</li> <li>- Wybierz odpowiednią temperaturę.</li> </ul>
Lodówka wydziela zapachy nieprzyjemne.	<ul style="list-style-type: none"> <li>- W środku jest zepsute jedzenie.</li> <li>- Wyczyść lodówkę.</li> <li>- Przechowywanie żywności o silnym zapachu.</li> </ul>	<ul style="list-style-type: none"> <li>- Wyrzuć zepsutą żywność.</li> <li>- Wyczyść lodówkę.</li> <li>- Pakuj żywność o silnym zapachu.</li> </ul>

## POLSKI





Ikony dotykowe nie działają.	- Sprawdź, czy funkcja blokady rodzicielskiej nie jest włączona.	- Naciśnij i przytrzymaj ikonę "OK" przez 3 sekundy, aby wyłączyć funkcję blokady rodzicielskiej. Więcej informacji można znaleźć w sekcji "Funkcja blokady rodzicielskiej".
Temperatura zamrażarki miga na wyświetlaczu.	- Sprawdź, czy nie wystąpiła awaria zasilania.	- Naciśnij dowolną ikonę, aby ostrzeżenie o przegrzaniu zniknęło (więcej informacji można znaleźć w sekcji "Ostrzeżenie o przegrzaniu"). Sprawdź, czy żywność w chłodziarce i zamrażarce nie uległa zepsuciu.

### Uwaga:

- Jeśli żadna z tych sytuacji nie odpowiada problemowi, nie próbuj samodzielnie demontować ani naprawiać urządzenia. Wszelkie naprawy powinny być wykonywane wyłącznie przez wykwalifikowany personel. Skontaktuj się z oficjalnym Serwisem Pomocy Technicznej Cecotec.
- Naprawy światła muszą być wykonywane przez wykwalifikowany personel. Ponadto można używać wyłącznie oryginalnych części zamiennych.

## 8. SPECYFIKACJA TECHNICZNA

Możesz uzyskać dostęp do bazy danych produktów, w której przechowywane są informacje o wybranym modelu, skanując kod QR modelu (znajdujący się również na etykiecie energetycznej).

Produkt	Bolero CoolMarket Combi F2D 400 Inox E	Bolero CoolMarket Combi F2D 400 Dark E	Bolero CoolMarket Combi F2D 400 White Glass E	Bolero CoolMarket Combi F2D 400 Grey Glass E	Bolero CoolMarket Combi F2D 400 Black Glass E
Referencja	02085	02086	02087	02088	02089
Kod QR					
Napięcie znamionowe	220-240 V~				
Częstotliwość znamionowa	50/60 Hz				
Prąd znamionowy	1.3 A				
Klasa klimatyczna	SN/N/ST/T(*)				
Czynnik chłodniczy	R600a/63 g				
Izolacja	Cyklopentan				

(\*) Lodówka przeznaczona do użytku w temperaturach otoczenia od 10°C do 43°C.

Ten produkt zawiera źródło światła wydajności energetycznej G.

Specyfikacje techniczne mogą ulec zmianie bez wcześniejszego powiadomienia w celu poprawy jakości produktu.

Wyprodukowano w Chinach | Zaprojektowano w Hiszpanii

## 9. RECYKLING URZĄDZEŃ ELEKTRYCZNYCH I ELEKTRONICZNYCH



Ten symbol oznacza, że zgodnie z obowiązującymi przepisami produkt i/lub baterię należy utylizować oddzielnie od odpadów domowych. Kiedy ten produkt osiągnie koniec okresu użytkowania, należy wyjąć baterie/akumulatory i przekazać go do punktu zbiórki wyznaczonego przez lokalne władze.

Aby uzyskać szczegółowe informacje na temat najbardziej odpowiedniego sposobu utylizacji sprzętów elektrycznych i elektronicznych i/lub odpowiednich baterii, konsument powinien skontaktować się z lokalnymi władzami.

Przestrzeżenie powyższych wytycznych pomoże chronić środowisko.

## 10. GWARANCJA I SERWIS POMOCY TECHNICZNEJ

Cecotec odpowiada przed użytkownikiem lub konsumentem końcowym za wszelkie niezgodności występujące w momencie dostawy produktu na warunkach określonych w obowiązujących przepisach.

Zaleca się, aby naprawy były przeprowadzane przez wyspecjalizowany personel.

Jeśli wykryjesz problem z produktem lub masz jakiegokolwiek pytania, skontaktuj się z oficjalnym Serwisem Pomocy Technicznej Cecotec pod numerem telefonu +34 96 321 07 28.

## 11. PRAWA AUTORSKIE

Prawa własności intelektualnej do tekstów tej instrukcji obsługi należą do CECOTEC INNOVACIONES, S.L. Wszelkie prawa zastrzeżone. Treść niniejszej publikacji nie może być, w całości lub w części, powielana, przechowywana w systemie wyszukiwania, przesyłana lub rozpowszechniana za pomocą jakichkolwiek środków (elektrycznych, mechanicznych, fotokopii, nagrywania lub podobnych) bez uprzedniej zgody CECOTEC INNOVACIONES, S.L.

## 1. DÍLY A SOUČÁSTI

Obrázek 1

Č.	Popis
1	Police chladícího prostoru
2	Příhrádky dvířek chladničky
3	Zásuvka na ovoce a zeleninu
4	Víko zásuvky na ovoce a zeleninu
5	Prostor Fresh Zone
6	Horní zásuvka mrazničky
7	Střední a spodní zásuvka mrazničky
8	Nožičky

### POZNÁMKA:

Grafika v tomto návodu je schematickým znázorněním a nemusí přesně odpovídat výrobku.

## 2. PŘED POUŽITÍM

- Tento spotřebič je zabalen v obalu určeném k ochraně při přepravě. Vyjměte spotřebič z krabice a odstraňte veškerý obalový materiál. Můžete uschovat originální krabici a další obaly na bezpečném místě pro zabránění poškození spotřebiče, pokud byste jej v budoucnu potřebovali přepravovat. Pokud chcete zlikvidovat originální obal, ujistěte se, že všechny části recyklujete správně.
- Zkontrolujte, zda jsou všechny díly a komponenty součástí balení a v dobrém stavu. Pokud některý z nich chybí nebo není v dobrém stavu, okamžitě kontaktujte Oficiální technickou asistenční službu společnosti Cecotec.

### Obsah krabice

- Chladnička
- Tento návod k použití

### 3. INSTALACE VÝROBKU

#### Umístění:

##### 1. Ventilace

- Místo, které si zvolíte pro instalaci chladničky musí být dostatečně ventilováno. Chladničku neumísťte do blízkosti zdroje tepla, například varné desky, a zabraňte, aby na ni dopadalo přímé sluneční světlo, pro zajištění chladicího účinku a úsporu spotřeby energie.
- Neumisťte chladničku na vlhké místo, aby nedošlo ke korozi nebo ztrátě výkonu.
- Výsledek vydělení chladicího výkonu chladničky celkovým prostorem místnosti, ve které je chladnička instalována, musí být menší než  $1 \text{ m}^3$  (prostor) / 8 g (chladivo).

Poznámka: Množství chladiva, které chladnička používá, je uvedeno na výrobním štítku.

##### 2. Prostor pro odvod tepla

- Během jejího provozu chladnička vydává teplo. Proto musíte ponechat alespoň 30 mm volného prostoru nahoře, více než 100 mm na obou stranách a více než 50 mm na zadní straně chladničky. Obr. 2

Poznámka: Obrázek 2 zobrazuje pouze prostor vyhrazený pro chladničku.

##### 3. Rovný povrch

- Chladničku postavte na pevný a rovný povrch, aby byla stabilní, jinak dochází k vibracím a hluku.
- Pokud je chladnička umístěna na koberci, slaměné rohoži, polyvinylchloridu, měly by být pod chladničku umístěny pevné podpůrné desky, aby se zabránilo změně barvy v důsledku odvádění tepla.

⚠ Místo, kde je chladnička umístěna, musí být dobře větrané.

#### Příprava

##### 1. Doba čekání

- Po správné instalaci a vyčištění chladničky ji ihned nezapínejte. Před zapnutím počkejte alespoň jednu hodinu, aby byl zajištěn účinný provoz.

##### 2. Čištění

- Zkontrolujte, zda příslušenství chladničky je správně umístěno a vyčistěte vnitřek chladničky jemným hadříkem.

##### 3. Zapojení chladničky do elektrické sítě

- Zapojte zástrčku do elektrické zásuvky pro zapnutí kompresoru. O hodinu později otevřete dveře mrazničky. Pokud teplota zřetelně klesla, chladicí systém pracuje efektivně.



#### 4. Skladování potravin

- Pokud je chladnička v provozu delší dobu, můžete nastavit vnitřní teplotu.
- Po úplném vychlazení chladničky vložte potraviny. Úplné vychlazení potravin potrvá 2 až 3 hodiny.
- V létě, kdy je teplota vysoká, může trvat déle než 4 hodiny, než se potraviny zcela vychladí (snažte se otevírat dveře chladničky co nejméně).

#### 5. Pokud je chladnička instalována na vlhkém místě, nezapomeňte zkontrolovat, zda uzemňovací vodič a proudový chránič fungují normálně.

- Pokud se ozývají vibrace způsobené kontaktem chladničky se stěnou nebo pokud stěna zčerná v důsledku konvekce vzduchu kolem kompresoru, odsuňte chladničku od stěny.
- Chladnička může způsobovat rušení mobilních telefonů, pevných linek, rozhlasových přijímačů nebo televizorů, proto se doporučuje ji v takovém případě instalovat co nejdále od těchto předmětů.

## 4. PROVOZ

Ovládací panel se nachází na dveřích chladničky.

Ovládací panel

Obr. 3

1. Digitální indikátor teploty
2. Světelný indikátor režimu ECO
3. Světelný indikátor režimu Fast Cooling
4. Světelný indikátor režimu Fast Freezing
5. Dotyková ikona Chladnička
6. Dotyková ikona Mraznička
7. Dotyková ikona Fresh Zone
8. Světelný indikátor Vegetables
9. Světelný indikátor Fruit
10. Světelný indikátor Chill
11. Dotyková ikona pro výběr Režimu
12. Dotyková ikona OK/Dětský zámek

#### Nastavení funkcí

- Při prvním zapojení chladicího systému do elektrické sítě, se rozsvítí všechny indikátory a ikony na displeji po dobu 5 sekund.
- Když jsou obě dveře zavřené a uplynou 3 minuty bez provedení jakékoli operace, displej se automaticky vypne.

## ČEŠTINA

- Displej se znovu rozsvítí, když se otevřou dvířka nebo stisknete některou z dotykových ikon.
- Dotykové ikony budou fungovat pouze, když nejsou uzamčeny a jsou rozsvíceny na displeji.

### 1. Funkce

#### 1.1. Nastavení teploty

##### 1. Nastavení teploty chladicího prostoru

- Stiskněte ikonu «Fridge» pro nastavení teploty chladicího prostoru.
- Když jste zvolili požadovanou teplotu, stiskněte ikonu «OK» po dobu 5 sekund pro potvrzení nastavení (můžete také počkat 5 sekund, aniž byste provedli jakoukoli operaci).

POZNÁMKA: V tomto okamžiku teplota přestane blikat.

- Cyklus nastavení teploty v chladicím prostoru je následující:  
5 °C → 6 °C → 7 °C → 8 °C → OF → 2 °C → 3 °C → 4 °C → 5 °C
- «OF» znamená, že chladicí prostor přestal chladit.

UPOZORNĚNÍ: Ujistěte se, že jste vyjmuli všechny potraviny z chladicího prostoru před nastavením teploty na OF.

##### 2. Nastavení teploty mrazicího prostoru

- Stiskněte ikonu «Freezer» pro nastavení požadované teploty mrazničky.
- Když jste zvolili požadovanou teplotu, stiskněte ikonu «OK» po dobu 5 sekund pro potvrzení nastavení (můžete také počkat 5 sekund, aniž byste provedli jakoukoli operaci).

POZNÁMKA: V tomto okamžiku teplota přestane blikat.

- Cyklus nastavení teploty v mrazicím prostoru je následující: -18 °C → -17 °C → -16 °C → -24 °C → -23 °C → -22 °C → -21 °C → -20 °C → -19 °C → -18 °C

##### 3. Nastavení teploty prostoru Fresh Zone

- Stiskněte ikonu «Fresh Zone» pro nastavení teploty v daném prostoru.
- Když jste zvolili požadovanou teplotu, stiskněte ikonu «OK» po dobu 5 sekund pro potvrzení nastavení (můžete také počkat 5 sekund, aniž byste provedli jakoukoli operaci).

POZNÁMKA: V tomto okamžiku, příslušný světelný indikátor přestane blikat.

- Cyklus nastavení režimů prostoru Fresh Zone je následující: «Vegetables» (Zelenina) → «Fruits» (Ovoce) → «Chill» (Maso nebo ryby) → «Vegetables» (Zelenina).
- Když je nastavení teploty chladicího prostoru nastaveno na OF, režim Fresh Zone se deaktivuje.

UPOZORNĚNÍ: Nelze stisknout ikonu «Fresh Zone», když je nastavení teploty chladicího prostoru nastaveno na OF.

## 1.2. Režim ECO

- Když je režim ECO aktivován, teplota chladicího prostoru je 5 °C a teplota mrazicího prostoru je -18 °C. To zajišťuje správné skladování potravin a optimální účinnost a výkon chladničky.

### Aktivace režimu ECO

- Stiskněte ikonu «Function» až dokud světelný indikátor režimu ECO nezačne blikat. Pro potvrzení nastavení, stiskněte ikonu «OK» ještě před uplynutím 5 sekund nebo počkejte 5 sekund, aniž byste provedli jakoukoli operaci. Jakmile je nastavení potvrzeno, světelný indikátor režimu ECO zůstane trvale svítit.

### Deaktivace režimu ECO

- Když je režim ECO aktivován, stiskněte ikonu «Function» až dokud světelný indikátor režimu ECO nezačne blikat. Pro potvrzení nastavení, stiskněte ikonu «OK» ještě před uplynutím 5 sekund nebo počkejte 5 sekund, aniž byste provedli jakoukoli operaci. Jakmile deaktivujete režim ECO, příslušný světelný indikátor zhasne.

#### UPOZORNĚNÍ:

- Pokud je režim ECO aktivován, při prvním stisknutí ikony «Fridge» nebo «Freezer» nelze nastavit teplotu chladicího ani mrazicího prostoru (ozve se zvukový signál, který signalizuje, že tato operace není možná). Tyto ikony musíte stisknout po druhé (ne déle než 10 sekund po prvním stisknutí), abyste deaktivovali režim ECO a mohli nastavit teplotu.
- Když je aktivován režim Fast Freezing nebo Fast Cooling, režim ECO se automaticky deaktivuje.

## 1.3. Režim Fast Cooling

- Když je aktivován režim Fast Cooling, teplota chladicího prostoru bude 2 °C. To způsobí, že potraviny se budou chladit rychleji. Režim Fast Cooling zachová chuť, čerstvost a nutriční hodnoty potravin.

UPOZORNĚNÍ: Tento režim se deaktivuje automaticky po uplynutí 8 hodin od jeho aktivace.

### Aktivace režimu Fast Cooling

- Stiskněte ikonu «Function» až dokud světelný indikátor režimu Fast Cooling nezačne blikat. Pro potvrzení nastavení, stiskněte ikonu «OK» ještě před uplynutím 5 sekund nebo počkejte 5 sekund, aniž byste provedli jakoukoli operaci. Jakmile je nastavení potvrzeno, světelný indikátor režimu Fast Cooling zůstane trvale svítit.

### Deaktivace režimu Fast Cooling

- Tento režim se deaktivuje automaticky po uplynutí 8 hodin od jeho aktivace.
- Když je režim Fast Cooling aktivován, stiskněte ikonu «Function» až dokud světelný indikátor režimu Fast Cooling nezačne blikat. Pro potvrzení nastavení, stiskněte ikonu

## ČEŠTINA

«OK» ještě před uplynutím 5 sekund nebo počkejte 5 sekund, aniž byste provedli jakoukoli operaci. Jakmile deaktivujete tento režim, příslušný světelný indikátor zhasne.

- Pokud je režim Fast Cooling aktivován, při prvním stisknutí ikony «Fridge» nelze nastavit teplotu chladičeho prostoru (ozve se zvukový signál, který signalizuje, že tato operace není možná). Tuto ikonu musíte stisknout po druhé (ne déle než 10 sekund po prvním stisknutí), abyste deaktivovali režim Fast Cooling a mohli nastavit teplotu.

Upozornění: aktivujte režim ECO, automaticky se deaktivuje režim Fast Cooling.

### 1.4 Režim Fast Freezing

- Když aktivujete režim Fast Freezing, teplota mrazničky klesne na  $-32\text{ }^{\circ}\text{C}$ . Tento režim se automaticky deaktivuje po uplynutí 26 hodin od jeho aktivace. Režim Fast Freezing zajišťuje zachování čerstvosti a nutričních hodnot potravin.

#### Aktivace režimu Fast Freezing

- Stiskněte ikonu «Function» až dokud světelný indikátor režimu Fast Freezing nezačne blikat. Pro potvrzení nastavení, stiskněte ikonu «OK» ještě před uplynutím 5 sekund nebo počkejte 5 sekund, aniž byste provedli jakoukoli operaci. Jakmile je nastavení potvrzeno, světelný indikátor režimu Fast Freezing zůstane trvale svítit.

#### Deaktivace režimu Fast Freezing

- Tento režim se automaticky deaktivuje po uplynutí 26 hodin od jeho aktivace.
- Když je režim Fast Freezing aktivován, stiskněte ikonu «Function» až dokud světelný indikátor režimu Fast Freezing nezačne blikat. Pro potvrzení nastavení, stiskněte ikonu «OK» ještě před uplynutím 5 sekund nebo počkejte 5 sekund, aniž byste provedli jakoukoli operaci. Jakmile deaktivujete tento režim, příslušný světelný indikátor zhasne.
- Pokud je režim Fast Freezing aktivován, při prvním stisknutí ikony «Freezer» nelze nastavit teplotu mrazničky (ozve se zvukový signál, který signalizuje, že tato operace není možná). Tuto ikonu musíte stisknout po druhé (ne déle než 10 sekund po prvním stisknutí), abyste deaktivovali režim Fast Freezing a mohli nastavit teplotu.

UPOZORNĚNÍ: Pokud aktivujete režim ECO, automaticky se deaktivuje režim Fast Freezing.

### 1.5. Funkce Dětský zámek

- Pro aktivaci funkce Dětského zámku stiskněte ikonu „OK“ po dobu 3 sekund.
- Pro deaktivaci funkce Dětského zámku, podržte stisknutou ikonu «OK» po dobu 3 sekund.

UPOZORNĚNÍ:

- Když aktivujete funkci Dětského zámku, nelze upravit teplotu ani aktivovat žádné další režimy nebo funkce.

Pokud uplyne 15 sekund bez provedení jakékoli operace, funkce Dětského zámku se aktivuje automaticky.

### 1.6. Alarm otevřených dveří

- Pokud ponecháte dvířka chladničky otevřena déle než 3 minuty, zazní alarm; pro jeho zastavení, stisknete jakoukoli dotykovou ikonu. Pokud po uplynutí 3 minut jsou dvířka stále otevřena, znovu zazní alarm. Alarm bude znít, dokud dvířka nezavřete.

### 1.7. Paměťová funkce

- V případě výpadku napájení si chladnička zachová funkce nastavené před výpadkem napájení a po obnovení napájení je obnoví.

### 1.8. Odložené spuštění z bezpečnostních důvodů

- Pokud dojde k výpadku proudu trvajícím méně než 5 minut, kompresor chladničky se nespustí ihned po zapnutí, aby se zabránilo poškození kompresoru.

### 1.9. Varování před přehřátím (pouze po výpadku napájení)

- Po opětovném zapnutí chladničky, pokud je teplota snímače mrazničky vyšší než -10°C, začne blikat příslušná dotyková ikona a teplota.
- Teplotu v mrazničce můžete zkontrolovat stisknutím libovolné dotykové ikony.

POZNÁMKA: Displej přestane zobrazovat teplotu v mrazničce po 10 sekundách nebo pokud znovu stisknete jakoukoli dotykovou ikonu.

### 1.10. Chybové hlášení

- Chybové kódy se zobrazují na displeji, to znamená, že došlo k poruše v chladničce. Obratťe se na Oficiální technickou asistenční službu společnosti Cecotec.
- Níže jsou podrobně uvedeny:

Typ chyby	Zobrazení
Porucha snímače chladničky.	Příslušná ikona teplotní zóny chladničky se rozsvítí a na displeji se zobrazí „E0“.
Porucha snímače proměnlivého okolního prostředí.	Příslušná ikona teplotní zóny chladničky se rozsvítí a na displeji se zobrazí „Eb“.
Porucha snímače mrazničky.	Příslušná ikona teplotní zóny mrazničky se rozsvítí a na displeji se zobrazí „E0“.
Porucha snímače výparníku.	Příslušná ikona teplotní zóny mrazničky se rozsvítí a na displeji se zobrazí „E1“.

Porucha snímače okolní teploty.	Na displeji se zobrazí „EH“.
Selhání komunikace.	Na displeji se zobrazí „EC“.
Porucha snímače mrazničky a současně snímače výparníku.	Příslušná ikona teplotní zóny mrazničky se rozsvítí a na displeji se zobrazí „E2“.

### 1.11. Ruční deaktivace topného tělesa

 **VAROVÁNÍ:** Tato funkce je vzorková zkouška, kterou by měl provádět pouze kvalifikovaný technik.

- Podržte stisknuté ikony «Fresh Zone» a «Fridge» po dobu 3 sekund pro vstup do programu «Special Program Working State». Po vstupu do programu na displeji začnou blikat písmená «Sd». Dvě sekundy později se zobrazí aktuální nastavení programu.
- Následně, stiskněte ikonu «Fridge» nebo «Freezer» pro aktivaci programu. Když tak uděláte, na displeji začne blikat nápis «on». Počkejte 5 sekund bez provedení jakékoli operace, aby se nastavení potvrdilo automaticky. Po uplynutí této doby, chladničky opustí tento program.
- Podržte stisknuté ikony «Fridge» a «Function» po dobu 3 sekund pro vstup do nastavení topného tělesa. Ve výchozím nastavení bude aktivní (na displeji se zobrazí nápis «on»). Stiskněte ikonu «Fridge» pro přechod z 1 (ON/aktivováno) na 0 (OFF/deaktivováno). Když je topné těleso deaktivováno, také je deaktivována Antikondenzační funkce.

POZNÁMKA: Chladnička si tuto operaci nepamatuje, takže při opětovném spuštění chladničky se topné těleso opět aktivuje.

## 5. POKYNY PRO SKLADOVÁNÍ POTRAVIN

### Umístění potravin

- Vzhledem k cirkulaci studeného vzduchu v chladničce je v každé zóně jiná teplota. To je třeba vzít v úvahu při ukládání potravin.
- Chladicí prostor je vhodný pro skladování potravin, které není třeba zmrazovat, vařených potravin, piva, vajec, některých koření, které je třeba uchovávat v chladu, mléka, ovocných šťáv atd. Zásuvka na ovoce a zeleninu je nejlepším místem pro skladování ovoce a zeleniny.
- Mrazicí prostor je vhodný pro skladování zmrzliny, mražených potravin a potravin, které je třeba uchovávat po dlouhou dobu.

### **Použití chladicího prostoru**

- Nastavte teplotu v úložném prostoru pro čerstvé potraviny v rozmezí 2 °C ~ 8 °C a do úložného prostoru pro čerstvé potraviny ukládejte potraviny určené ke krátkodobému skladování nebo k okamžité spotřebě.
- Police chladničky: Pro vyjmutí police z chladničky je nejprve zvednete, a poté ji vyjměte. Zadní okraj police směřujte dopředu, aby se potraviny nedostaly do kontaktu se stěnou chladničky. Při vyjímání nebo vkládání police, ji pevně uchopte a manipulujte s ním opatrně, abyste zabránili jejímu poškození.
- Zásuvka na ovoce a zeleninu: Pro přístup k potravinám vytáhněte zásuvku na ovoce a zeleninu. Po používání nebo vyčištění víka zásuvky na ovoce a zeleninu, ho znovu umístěte na zásuvku na ovoce a zeleninu, aby teplota v zásuvce nebyla ovlivněna.

### **Tipy pro skladování potravin**

- Potraviny důkladně umyjte a osušte, než je uložíte do chladničky. Před uložením potravin do chladničky je vhodné je vložit do nádoby nebo vzduchotěsné nádoby, aby se jednak zabránilo odpařování vody, a tím se zachovala čerstvost ovoce a zeleniny, a také aby se zabránilo vzniku zápachů.
- Nevkládejte do chladničky příliš mnoho potravin nebo příliš těžké potraviny. Udržujte dostatečný prostor mezi potravinami; pokud jsou příliš blízko u sebe, brání proudění studeného vzduchu, což má vliv na chladicí účinek. Při ukládání potravin do chladničky je nepřikládejte k žádné ze stěn, aby nedošlo k jejich přimrznutí.
- Potraviny byste měli skladovat podle kategorií, potraviny, které konzumujete denně, umístěte do přední části police, abyste zkrátili dobu otevírání dvířek a zabránili zkažení potravin v důsledku jejich trvanlivosti.

### **Tipy pro úsporu energie**

Než vložíte horké potraviny do chladničky, nechte je vychladnout na pokojovou teplotu. Pro rozmrazení mražených potravin je vložte do chladicího prostoru. Mražené potraviny pomáhají chladit čerstvé potraviny, což šetří energii.

### **Skladování ovoce a zeleniny**

1. Skladujte ovoce a zeleninu v zásuvce na to určené, aby si zachovaly vlhkost a čerstvost.
2. Skladujte zeleninu v protisměru růstu, protože tak vydrží déle čerstvá.
3. Ředkvičky skladujte s odříznutými listy, aby neabsorbovaly živiny.
4. Nezralá rajčata neskładujte, ztrácejí tím na čerstvosti.  
Neskladujte banány, ananas, meloun, papáju a podobné tropické ovoce po dlouhou dobu v chladničce, protože chlazení urychluje jejich metabolismus a způsobuje jejich kažení.
5. Kořenová zelenina, jako je dýně, brambory, sladké brambory, česnek, zázvor a cibule, nevyžaduje skladování v chladu.

### Používání prostoru Fresh Zone

- Prostor Fresh Zone této chladničky je zásuvka pro skladování čerstvých potravin. Pro tuto zásuvku můžete zvolit požadovaný režim v závislosti na typu potravin, které v ní skladujete.
- Režimy jsou následující:
  1. Pokud zvolíte režim «Vegetables», prostor Fresh Zone si zachová teplotu a vlhkost vhodnou pro zeleninu, což prodlouží její trvanlivost.
  2. Režim «Fruits» provede totéž u ovoce.
  3. Pokud zvolíte režim «Chill», ve prostoru Fresh Zone se nastaví vhodná teplota pro skladování masa nebo ryb.

### Použití mrazničky

- Potraviny, které chcete uchovat po delší dobu, skladujte v zásuvkách mrazničky, jejichž teplota je nižší než -18 °C.
- Velké ryby a maso by měly být před vložením do zásuvek mrazicího prostoru nakrájeny na malé kousky a vloženy do mrazicích sáčků.

### Tipy pro skladování potravin

- Horké jídlo nechte nejprve vychladnout na pokojovou teplotu, a až poté ho vložte do mrazničky.
- Do mrazicího prostoru nevkládejte tekutiny ve skleněných nádobách nebo plechovkách, hrozí jejich prasknutí.
- Rozdělte jídlo na malé porce.
- Před zmražením je nejlepší potraviny vložit do nádoby nebo zabalit. Ujistěte se, že nádoba, do které vložíte potraviny ke zmražení, je suchá.
- Potraviny by měly být zabaleny nebo přikryty odolnými, netoxickými, neznečišťujícími, chuťově neutrálními, vzduchotěsnými a vodotěsnými materiály, aby se zabránilo křížové kontaminaci a přenosu pachů.
- Nevkládejte najednou příliš mnoho potravin určených ke zmrazení.
- Zabráňte kontaktu potravin, které byly právě vloženy do mrazničky, s potravinami, které jsou již zcela zmrazené, aby nedošlo k jejich vzájemnému zmrazení.

### Tipy pro skladování zmrazených potravin

1. Umístěte potraviny stejného typu společně, abyste zkrátili dobu otevírání dvířek na minimum.
2. Každou mraženou potravinu skladujte po dobu uvedenou na jejím obalu.
3. Pokud koupíte mražené potraviny, vložte je do mrazničky co nejdříve, než se začnou rozmrazovat.
4. Vyberte z mrazničky pouze potraviny, které chcete rozmrazit. Jakmile jsou potraviny rozmrazeny, nevkládejte je znovu do mrazničky, ledaže byste je nejprve uvařily. V opačném případě se zhorší jejich kvalita.



 Pro co neúčinnější skladování, mějte na paměti teplotu každého prostoru.

### Tipy pro skladování potravin

- Nevkládejte do chladničky potraviny, které není třeba uchovávat v chladu.
- Příklady potravin, které nejsou vhodné ke zmrazení: syrová vejce a vejce uvařené natvrdo: skořápka syrového vejce praskne a bílek vejce uvařené natvrdo ztvrdne. Surová zelenina, syrové brambory, mléčné výrobky, salátové zálivky, luštěniny, tofu atd.
- Příklady potravin, které by se neměly skladovat v chladničce: tropické ovoce, jako jsou banány, meloun, ananas nebo papája. V chladu by totiž dále dozrávaly, a nakonec by se zkazily. Nicméně je můžete vložit do chladničky na krátkou dobu před konzumací.
- Potraviny, které nevyžadují skladování v chladu: brambory, dýně, cibule, česnek atd.

### Doba skladování

- Doba skladování se liší v závislosti na čerstvosti potraviny před uskladněním a na podmínkách v chladničce.
- Doby uvedené v této části jsou přibližné. Potraviny zkonzumujte co nejdříve a berte v úvahu datum minimální trvanlivosti.

POZNÁMKA: Zvýšení teploty mražených potravin může zkrátit jejich trvanlivost.

## 6. ČIŠTĚNÍ A ÚDRŽBA

Pokud se chladnička nebude delší dobu používat:

- Vypněte chladničku a odpojte zástrčku ze zásuvky.
- Vyjměte všechny potraviny.
- Zcela vyčistěte a vysušte vnitřní prostor. Pro zabránění tvorby plísní nebo nepříjemných zápachů nechte dvířka mírně pootvěřená: v případě potřeby je uzamkněte nebo odstraňte.
- Skladujte spotřebič na větraném a suchém místě, mimo dosah zdrojů tepla; opatrně umístěte spotřebič a nepokládejte na něj těžké předměty.
- Jednotku je třeba uchovávat mimo dosah dětí, aby si s ní nemohly hrát.
- Před čištěním vytáhněte zástrčku ze zásuvky; nezapojujte ani neodpojujte zástrčku mokřýma rukama, protože hrozí nebezpečí úrazu elektrickým proudem a zranění. Nevylévejte vodu přímo na chladničku, abyste zabránili korozi, zkratu elektrického proudu a nehodám. Nesahejte do spodní části chladničky, protože byste se mohli poškrábat o ostré kovové rohy.

### Vnitřní a vnější čištění

- Zbytky potravin v chladničce mohou způsobovat nežádoucí zápach, proto byste měli chladničku pravidelně čistit. Chladicí prostor by se měl čistit jednou za měsíc.

## ČEŠTINA

- Vyjměte všechny police, přihrádky a zásuvku na ovoce a zeleninu a vyčistěte je jemným hadříkem nebo houbou navlhčenou ve vlažné vodě nebo neutrálním mycím prostředku.
- Pravidelně čistěte prach, který se usazuje na zadním panelu a bočních stěnách chladničky.
- Po použití neutrálního mycího prostředku ji nezapomeňte opláchnout čistou vodou a poté ji osušte hadříkem.
- Nepoužívejte k čištění povrchu chladničky, těsnění dvířek, plastových ozdobných dílů atd. štětinové kartáče, kartáče z ocelového drátu, čisticí prostředky, mýdlový prášek, alkalické čisticí prostředky, benzen, benzín, kyselinu, horkou vodu nebo jiné korozivní prvky, aby nedošlo k jejímu poškození.
- Opatrně vysušte těsnění dvířek a vyčistěte drážku párátkem omotaným vatou. Po vyčištění zafixujte čtyři rohy těsnění dvířek a postupně ho zasuňte do drážky ve dvířkách.

### Čištění a údržba

- Nepoužívejte k čištění chladničky žádné abrazivní materiály ani žíraviny.
- Opatrně vysušte těsnění dvířek a vyčistěte drážku párátkem omotaným vatou. Pro opětovné nasazení těsnění po vyčištění nejprve zafixujte čtyři rohy a poté jej postupně zatlačte do drážky.
- Tato chladnička je vybavena funkcí automatického odmrazování, takže ji nemusíte odmrazovat ručně.
- V chladničce je zabudované LED světlo, které se vyznačuje nízkou spotřebou energie a dlouhou životností. V případě jakékoli poruchy nebo anomálie se obraťte na Oficiální technickou asistenční službu společnosti Cecotec.

UPOZORNĚNÍ: Doporučuje se, aby po uvedení chladničky do provozu byla používána nepřetržitě. Přerušování provozu chladničky může ovlivnit její životnost.

### Bezpečnostní kontrola po údržbě

- Zkontrolujte, zda není napájecí kabel přerušen nebo poškozen.
- Zkontrolujte, zda je zástrčka správně zasunuta do zásuvky.
- Zkontrolujte, zda se zástrčka nepřehřívá.



Poznámka: Pokud jsou napájecí kabel a zástrčka poškozené nebo zaprášené, může dojít k úrazu elektrickým proudem a požáru. Pokud dojde k závadě, odpojte spotřebič od elektrické sítě a obraťte se na Oficiální technickou asistenční službu společnosti Cecotec.

### Výměna žárovky

- V chladničce je zabudované LED světlo, které se vyznačuje nízkou spotřebou energie a dlouhou životností. V případě jakékoli anomálie kontaktujte technický servis. Výměnu žárovek nebo jiných částí spotřebiče smí provádět pouze výrobce.
- Úroveň energetické účinnosti: G

### Vyjmutí přihrádek dvířek

Pro vyjmutí přihrádek dvířek postupujte podle následujících kroků:

1. Uchopte přihrádky oběma rukama a zatlačte je nahoru.
2. Uchopte konec přihrádky a zvedněte ji a současně ji vytahujte.

UPOZORNĚNÍ: Když chladničku nebude používat po více než jeden týden nebo se ji chystáte přenášet, vyčistěte jí vodou a řádně ji vysušte. Zkontrolujte, zda jste vybrali všechny potraviny z jejího vnitřku a odpojte ji z elektrické sítě.

## 7. ŘEŠENÍ PROBLÉMŮ

Pokud se vyskytne některá z následujících závad, pokuste se ji vyřešit sami, než se obrátíte na Oficiální technickou asistenční službu společnosti Cecotec.

Problém	Možné příčiny	Možná řešení
Chladnička nechladí.	<ul style="list-style-type: none"> <li>- Není zapojena do elektrické sítě.</li> <li>- Jističe nebo pojistky jsou poškozené.</li> <li>- Není zde elektřina.</li> </ul>	<ul style="list-style-type: none"> <li>- Znovu ji zapojte do elektrické sítě.</li> <li>- Otevřete dvířka a zkontrolujte, zda se rozsvítí světlo.</li> </ul>
Neobvyklý hluk.	<ul style="list-style-type: none"> <li>- Chladnička není v rovině.</li> <li>- Chladnička se dotýká stěny.</li> </ul>	<ul style="list-style-type: none"> <li>- Nastavte nožičky chladničky.</li> <li>- Odsuňte chladničku od stěny.</li> </ul>
Nedostatečné chlazení.	<ul style="list-style-type: none"> <li>- Vložené jídlo je teplé nebo v chladničce je příliš mnoho jídla.</li> <li>- Otevíráte dvířka příliš často.</li> <li>- V těsnění dvířek jsou předměty, které neumožňují jejich úplné zavření.</li> <li>- Na chladničku dopadá přímé sluneční světlo nebo je v blízkosti zdroje tepla.</li> <li>- Místo, kde je chladnička umístěna není dostatečně ventilováno.</li> <li>- Zvolená teplota je příliš vysoká.</li> </ul>	<ul style="list-style-type: none"> <li>- Vložte potraviny do chladničky, když mají pokojovou teplotu.</li> <li>- Udržujte dvířka zavřená.</li> <li>- Odsuňte chladničku od zdroje tepla.</li> <li>- Vyvětrejte místnost.</li> <li>- Zvolte vhodnou teplotu.</li> </ul>

## ČEŠTINA





Chladnička uvolňuje nepříjemné pachy.	<ul style="list-style-type: none"><li>- Uvnitř chladničky se nachází zkažené potraviny.</li><li>- Vyčistěte chladničku.</li><li>- Vložili jste potraviny se silným zápachem.</li></ul>	<ul style="list-style-type: none"><li>- Vyhoďte zkažené potraviny.</li><li>- Vyčistěte chladničku.</li><li>- Potraviny se silným zápachem vložte do nádob nebo zabalte.</li></ul>
Dotykové ikony nefungují.	<ul style="list-style-type: none"><li>- Zkontrolujte, zda je aktivována funkce Dětský zámek.</li></ul>	<ul style="list-style-type: none"><li>- Stiskněte a podržte ikonu «OK» po dobu 3 sekund pro deaktivaci funkce Dětský zámek. Pro další informace, viz část «Funkce Dětský zámek».</li></ul>
Teplota mrazničky bliká na displeji.	<ul style="list-style-type: none"><li>- Zkontrolujte, zda nedošlo k výpadku proudu.</li></ul>	<ul style="list-style-type: none"><li>- Stiskněte libovolnou ikonu, aby upozornění na přehřátí zmizelo (další informace naleznete v části «Upozornění na přehřátí»). Zkontrolujte, zda se potraviny v chladničce a mrazničce nezkažily.</li></ul>

### Poznámka:

- Pokud žádná z těchto situací neodpovídá vašemu problému, nepokoušejte se chladničku rozebírat nebo opravovat sami. Veškeré opravy by měl provádět pouze kvalifikovaný personál. obraťte se na Oficiální technickou asistenční službu společnosti Cecotec.
- Opravy musí provádět kvalifikovaný personál. Lze používat pouze originální náhradní díly.

## 8. TECHNICKÉ SPECIFIKACE

Přístup do databáze výrobků, kde jsou uloženy informace o vašem modelu, získáte naskenováním QR kódu vašeho modelu (najdete ho také na energetickém štítku).

Výrobek	Bolero CoolMarket Combi F2D 400 Inox E	Bolero CoolMarket Combi F2D 400 Dark E	Bolero CoolMarket Combi F2D 400 White Glass E	Bolero CoolMarket Combi F2D 400 Grey Glass E	Bolero CoolMarket Combi F2D 400 Black Glass E
Referenční číslo výrobku	02085	02086	02087	02088	02089
Kód QR					
Jmenovité napětí	220-240 V~				
Jmenovitá frekvence	50/60 Hz				
Jmenovitý proud	1.3 A				
Klimatická třída	SN/N/ST/T (*)				
Chladivo	R600a/63 g				
Izolace	Cyklopentan				

(\*) Chladnička je určena pro používání při pokojové teplotě mezi 10 °C až 43 °C.

Tento výrobek obsahuje světelný zdroj s energetickou účinností G.

Technické specifikace se mohou změnit bez předchozího upozornění za účelem zlepšení kvality výrobku.

Vyrobena v Číně | Navrženo ve Španělsku

### 9. RECYKLACE ELEKTRICKÝCH A ELEKTRONICKÝCH ZAŘÍZENÍ



Tento symbol označuje, že v souladu s platnými předpisy musí být produkt a/nebo baterie zlikvidovány odděleně od domovního odpadu. Po skončení životnosti tohoto výrobku byste měli baterie/akumulátory vyjmout a odnést na sběrné místo určené místními úřady.

Pro podrobnější informace o nejvhodnějším způsobu likvidace elektrických a elektronických zařízení a/nebo příslušných baterií by se spotřebitelé měli obrátit na místní úřady.

Dodržování výše uvedených pokynů přispívá k ochraně životního prostředí.

### 10. ZÁRUKA A TECHNICKÝ SERVIS

Společnost Cecotec odpovídá konečnému uživateli nebo spotřebiteli za jakýkoli nesoulad, který existuje v době dodání výrobku za podmínek a ve lhůtách stanovených platnými předpisy. Doporučuje se, aby opravy prováděl kvalifikovaný personál.

Pokud zjistíte problém s výrobkem nebo máte jakékoli dotazy, obraťte se na Oficiální technickou asistenční službu společnosti Cecotec na telefonním čísle +34 96 321 07 28.

### 11. COPYRIGHT

Práva duševního vlastnictví k textům v tomto návodu jsou majetkem společnosti CECOTEC INNOVACIONES, S.L. Všechna práva jsou vyhrazena. Obsah této publikace nesmí být, zčásti nebo jako celek, reprodukován, ukládán do systému obnovy, přenášen nebo distribuován žádnými prostředky (elektronicky, mechanicky, fotokopírováním, nahráváním nebo podobným způsobem) bez předchozího souhlasu společnosti CECOTEC INNOVACIONES, S.L.

## 1. PARÇALAR VE BİLEŞENLER

Şekil 1

N.	Açıklama
1	Buzdolabı bölmesi rafları
2	Kapı rafları
3	Meyve ve sebze çekmece kapağı
4	Meyve ve sebze çekmece kapağı
5	Taze Bölge Bölmesi
6	Üst dondurucu çekmecesini
7	Orta ve alt dondurucu çekmecesini
8	Ayaklar

NOT:

Bu kılavuzdaki grafikler şematik gösterimlerdir ve ürünle tam olarak eşleşmeyebilir.

## 2. KULLANMADAN ÖNCE

- Bu cihaz, taşıma sırasında korunması için tasarlanmış bir ambalaj içerisinde paketlenmiştir. Cihazı ve tüm malzemeleri ambalajından çıkarın. İleride taşımanız gerektiğinde cihazın zarar görmesini önlemek için orijinal kutuyu ve diğer ambalajları güvenli bir yerde saklayabilirsiniz. Orijinal ambalajı atmak isterseniz, tüm öğeleri doğru şekilde geri dönüşüm kutusuna attığınızdan emin olun.
- Tüm parçaların ve bileşenlerin içinde ve sağlam olduğundan emin olun. Herhangi bir parçanın eksik veya kırık olması durumunda, lütfen resmi Cecotec Teknik Servisi ile derhal iletişime geçin.

### Paket içeriği

- Buzdolabı
- Kullanma kılavuzu

### 3. CİHAZIN KURULUMU

#### Konum

##### 1. Havalandırma

- Buzdolabını kurmak için seçtiğiniz yer iyi havalandırılmış olmalıdır. Soğutma etkisini sağlamak ve enerji tüketiminden tasarruf etmek için buzdolabını ocak gözü gibi bir ısı kaynağının yakınına yerleştirmeyin ve doğrudan güneş ışığından kaçınin.
- Paslanmayı veya performans kaybını önlemek için buzdolabını nemli bir yere kurmayın.
- Buzdolabının soğutma kapasitesi buzdolabının kurulduğu odanın toplam alanına bölündüğünde elde edilen sonuç 8 g/m<sup>3</sup>'ten az olmalıdır.

NOT: Buzdolabı tarafından kullanılan soğutucu gaz miktarı tip etiketinde belirtilmiştir.

##### 2. Isı yayılım alanı

- Çalışma sırasında buzdolabı çevreye ısı yayar. Bu nedenle, buzdolabının üst kısmında en az 30 mm, her iki yanında 100 mm'den fazla ve arka kısmında 50 mm'den fazla boş alan bırakmalısınız. Şema. 2

NOT: Şekil 2 sadece buzdolabının kapladığı alanı göstermektedir.

##### 3. Düz zemin

- Buzdolabını sabit tutmak için sağlam, düz bir zemine yerleştiriniz, aksi takdirde titreşimler ve sesler meydana gelecektir.
- Buzdolabı halı, hasır, polivinil klorür üzerine yerleştirildiğinde, ısı yayılımı nedeniyle renk değişimini önlemek için buzdolabının altına sağlam destek plakaları yerleştirilmelidir.

⚠ Buzdolabının yerleştirildiği yer iyi havalandırılmalıdır.

#### Hazırlık

##### 1. Bekleme süresi

- Buzdolabı düzgün bir şekilde kurulduktan ve temizlendikten sonra hemen çalıştırmayın. Normal çalışmayı sağlamak için açmadan önce birkaç saat bekleyin.

##### 2. Temizlik

- Tüm buzdolabı aksesuarlarının yerlerinde olup olmadığını kontrol edin ve içini yumuşak bir bezle silin.

##### 3. Buzdolabının şebekeye bağlanması

- Kompresörü çalıştırmak için fişi elektrik prizine takın. Bir saat sonra dondurucunun kapağını açın. Bir saat sonra dondurucunun kapağını açın, sıcaklık belirgin bir şekilde düşmüşse soğutma sistemi normal çalışıyor demektir.



#### 4. Gıdaların saklanması

- Buzdolabı uzun bir süre çalıştığında, iç sıcaklığı ayarlayabilirsiniz.
- Buzdolabı tamamen soğuduktan sonra yiyecekleri yerleştirin. Bunların tamamen soğuması 2 ila 3 saat sürecektir.
- Yaz aylarında, sıcaklık yüksek olduğunda, yiyeceklerin tamamen soğuması 4 saatten fazla sürebilir (buzdolabının kapısını mümkün olduğunca seyrek açmaya çalışın).

#### 5. Buzdolabı nemli bir yere kurulursa, topraklama kablosunun ve devre kesicinin normal çalışıp çalışmadığını kontrol ettiğinizden emin olun.

- Buzdolabının duvarla teması nedeniyle titreşim sesleri geliyorsa veya kompresörün etrafındaki hava konveksiyonu nedeniyle duvar kararıyorsa, buzdolabını duvardan uzaklaştırın.
- Buzdolabı cep telefonları, sabit telefonlar, radyo alıcıları veya televizyonlarla parazite neden olabilir, bu nedenle bu nesnelere mümkün olduğunca uzakta tutmanız önerilir.

## 4. KULLANIM

Kontrol paneli buzdolabının kapağında bulunur.

Kontrol paneli

Şema. 3

1. Dijital sıcaklık göstergesi
2. ECO modu gösterge ışıkları
3. Fast Cooling modu ışıklı göstergesi
4. Hızlı Dondurma Modu Gösterge Işığı
5. Dokunmatik simge Buzdolabı
6. Dokunmatik ikon Dondurucu
7. Taze Bölge dokunmatik simgesi
8. Sebzeler ışık simgesi
9. Meyve ışığı simgesi
10. Taze ışık simgesi
11. Dokunmatik simge modu seçimi Mod
12. simgesine dokunun Tamam/ Çocuk Kilidi

#### Fonksiyon ayarı

- Buzdolabını ilk kez elektriğe bağladığınızda, ekrandaki tüm simgeler 2 saniye boyunca yanar.
- Tüm kapılar kapandığında ve herhangi bir işlem yapılmadan 3 dakika geçtiğinde, ekran otomatik olarak kapanacaktır.

## TÜRKÇE

- Bir kapıyı açtığınızda veya dokunmatik simgelerden birine bastığınızda ekran tekrar açılacaktır.
- Dokunmatik simgeler yalnızca kilitli olmadıklarında ve ekranda aydınlatıldıklarında çalışmalıdır.

### 1. Fonksiyonlar

#### 1.1. Sıcaklık ayar kadranı

##### 1. Buzdolabı bölmesi sıcaklık ayarlama

- Buzdolabı bölmesinin sıcaklığını ayarlamak için "Buzdolabı" simgesine basın.
- İstedığınız sıcaklığı seçtiğinizde, ayarı onaylamak için «OK» simgesine 5 saniye boyunca basın (herhangi bir işlem yapmadan da 5 saniye bekleyebilirsiniz).

NOT: Bu noktada, sıcaklık yanıp sönmeyi durduracaktır.

- Buzdolabı bölmesinin sıcaklık ayar döngüleri aşağıdaki gibidir:  
5 °C →6 °C →7 °C →8 °C →OF→2 °C →3 °C →4 °C →5 °C
- "OF" buzdolabı bölmesinin soğutmayı durduracağı anlamına gelir.

UYARI: Sıcaklığı OF olarak ayarlamadan önce buzdolabı bölmesindeki tüm yiyecekleri çıkardığınızdan emin olun.

##### 2. Dondurucu sıcaklık ayarı

- Dondurucu sıcaklığını ayarlamak için "Dondurucu" simgesine basın.
- İsteddiğiniz sıcaklığı seçtiğinizde, ayarı onaylamak için «OK» simgesine 5 saniye boyunca basın (herhangi bir işlem yapmadan da 5 saniye bekleyebilirsiniz).

NOT: Bu noktada, sıcaklık yanıp sönmeyi durduracaktır.

- Dondurucu sıcaklık ayar döngüsü aşağıdaki gibidir: -18 °C →-17 °C →-16 °C →-24 °C →-23 °C →-22 °C →-21 °C →-20 °C →-19 °C →-18 °C

##### 3. Buzdolabı bölmesi sıcaklık ayarlama

- Taze Bölge bölmesinin sıcaklığını ayarlamak için "Taze Bölge" simgesine basın.
- İsteddiğiniz sıcaklığı seçtiğinizde, ayarı onaylamak için «OK» simgesine 5 saniye boyunca basın (herhangi bir işlem yapmadan da 5 saniye bekleyebilirsiniz).

NOT: Bu noktada, ilgili gösterge ışığının yanıp sönmeyeceği duracaktır.

- Taze Bölge bölmesi modlarının ayar döngüsü aşağıdaki gibidir: "Sebzeler" → "Meyveler" → "Soğutulmuş" (Et veya balık) → "Sebzeler".
- Soğutucu bölmesinin sıcaklık ayarı OF olduğunda, Taze Bölge modu devre dışı kalacaktır.

UYARI: Soğutucu bölmesinin sıcaklık ayarı OF olduğunda "Taze Bölge" simgesine basamazsınız.

#### 1.2. Eco fonksiyon

- Bu mod etkinleştirildiğinde, buzdolabı bölmesinin sıcaklığı 2°C olacaktır. Bu, yiyeceklerin uygun şekilde korunmasını ve buzdolabının optimum verimlilik ve performansla çalışmasını sağlar.

**ECO modunu etkinleştirin**

- ECO modu göstergesi yanıp sönmeye başlayana kadar «Fonksiyon» simgesine basın. Ayarı onaylamak için 5 saniye içinde «OK» simgesine basın veya herhangi bir işlem yapmadan 5 saniye bekleyin. Ayar onaylandığında, ECO modu gösterge ışığı sabit kalacaktır.

**ECO modunu devre dışı bırak**

- ECO modu etkinleştirildiğinde, ECO modu göstergesi yanıp sönmeye başlayana kadar «İşlev» simgesine basın. Ayarı onaylamak için 5 saniye içinde «OK» simgesine basın veya herhangi bir işlem yapmadan 5 saniye bekleyin. ECO modunu devre dışı bıraktığınızda, ilgili gösterge ışığı sönecektir.

**UYARILAR:**

- ECO modu etkinleştirilirse, "Buzdolabı" veya "Dondurucu" simgesine ilk kez bastığınızda, buzdolabı veya dondurucu bölmesinin sıcaklığını ayarlayamazsınız (bu işlemin mümkün olmadığını belirtmek için bir bip sesi duyulur). ECO modunu devre dışı bırakmak ve sıcaklığı ayarlamak için bu simgelere ikinci kez (ilk basıştan sonraki 10 saniye içinde) basmanız gerekecektir.
- Hızlı Dondurma veya Hızlı Soğutma modu etkinleştirildiğinde, ECO modu otomatik olarak devre dışı bırakılacaktır.

**1.3. Fast Cooling modu**

- Bu mod etkinleştirildiğinde, buzdolabı bölmesinin sıcaklığı 2°C olacaktır. Bu, yiyeceğin daha çabuk soğumasına neden olacaktır. Hızlı Soğutma modu yiyeceklerin tadını, tazelikliğini ve besin değerini korur.

UYARI: Ayrıca, mod etkinleştirildikten 8 saat sonra otomatik olarak devre dışı bırakılacaktır.

**Fast cooling modunu devre dışı bırakma**

- Hızlı Soğutma modu göstergesi yanıp sönmeye başlayana kadar «Fonksiyon» simgesine basın. Ayarı onaylamak için 5 saniye içinde «OK» simgesine basın veya herhangi bir işlem yapmadan 5 saniye bekleyin. Ayar onaylandığında, Hızlı Soğutma modu gösterge ışığı sabit kalacaktır.

**Fast cooling modunu devre dışı bırakma**

- Ayrıca, mod etkinleştirildikten 24 saat sonra otomatik olarak devre dışı bırakılacaktır.
- Hızlı Soğutma modu etkinleştirildiğinde, Hızlı Soğutma modu göstergesi yanıp sönmeye başlayana kadar «Fonksiyon» simgesine basın. Ayarı onaylamak için 5 saniye içinde «OK» simgesine basın veya herhangi bir işlem yapmadan 5 saniye bekleyin. Bu modu devre dışı bıraktığınızda, ilgili gösterge ışığı sönecektir.
- Hızlı Soğutma modu etkinleştirilirse, "Buzdolabı" simgesine ilk kez bastığınızda, soğutucu bölmesinin sıcaklığını ayarlayamazsınız (bu işlemin mümkün olmadığını belirtmek için bir bip sesi duyulur). Hızlı Soğutma modunu devre dışı bırakmak ve sıcaklığı ayarlamak için bu simgeye ikinci kez (ilk basıştan sonraki 10 saniye içinde) basmanız gerekecektir.

## TÜRKÇE

UYARI: ECO modu etkinleştirilirse, Hızlı Soğutma modu otomatik olarak devre dışı bırakılacaktır.

### 1.4. Hızlı Dondurma Modu

- Hızlı Dondurma modu etkinleştirildiğinde, dondurucu sıcaklığı -32 °C değerine düşecektir. Ayrıca, mod etkinleştirildikten 24 saat sonra otomatik olarak devre dışı bırakılacaktır. Hızlı Dondurma modu, yiyeceklerin tazeliğini korumasını ve besin maddelerini kaybetmemesini sağlar.

### Fast freezing modunu devre dışı bırakma

- Hızlı Dondurma modu göstergesi yanıp sönmeye başlayana kadar «İşlev» simgesine basın. Ayarı onaylamak için 5 saniye içinde «OK» simgesine basın veya herhangi bir işlem yapmadan 5 saniye bekleyin. Ayar onaylandığında, Hızlı Dondurma modu gösterge ışığı sabit kalacaktır.

### Fast freezing modunu devre dışı bırakma.

- Ayrıca, mod etkinleştirildikten 24 saat sonra otomatik olarak devre dışı bırakılacaktır.
- Hızlı Dondurma modu etkinleştirildiğinde, Hızlı Dondurma modu göstergesi yanıp sönmeye başlayana kadar «İşlev» simgesine basın. Ayarı onaylamak için 5 saniye içinde «OK» simgesine basın veya herhangi bir işlem yapmadan 5 saniye bekleyin. Bu modu devre dışı bıraktığınızda, ilgili gösterge ışığı sönecektir.
- Hızlı Dondurma modu etkinleştirilirse, "Dondurucu" simgesine ilk kez bastığınızda dondurucu sıcaklığını ayarlayamazsınız (bu işlemin mümkün olmadığını belirtmek için bir bip sesi duyulur). Hızlı Dondurma modunu devre dışı bırakmak ve sıcaklığı ayarlamak için bu simgeye ikinci kez (ilk basıştan sonraki 10 saniye içinde) basmanız gerekecektir.

UYARI: ECO modu etkinleştirilirse, Hızlı Dondurma modu otomatik olarak devre dışı bırakılır.

### 1.5. Çocuk kilidi fonksiyonu

- Çocuk Kilidini etkinleştirmek için «OK» simgesine 3 saniye boyunca basın.
- Çocuk kilidini devre dışı bırakmak için Unlock düğmesini 3 saniye basılı tutun.

UYARI:

- Çocuk Kilidi işlevini etkinleştirdiğinizde, sıcaklığı değiştiremez veya herhangi bir ek mod veya işlevi etkinleştiremezsiniz.

Herhangi bir işlem yapılmadan 15 saniye geçerse, Çocuk Kilidi işlevi otomatik olarak etkinleştirilecektir.

### 1.6. Kapı açık uyarısı

- Buzdolabının kapısı 3 dakikadan fazla açık kalırsa, bir uyarı sesi duyulur; durdurmak için SET simgesine basın. Kapı 3 dakika sonra hala açıksa, alarm tekrar çalacaktır. Kapı kapanana kadar çalmayı durdurmayacaktır.

**1.7. Hafıza fonksiyonu**

- Elektrik kesintisi durumunda, buzdolabı elektrik kesintisinden önce ayarlanan işlevleri koruyacak ve elektrik geri geldiğinde bunları geri yükleyecektir.

**1.8. İşletmeye alma güvenlik nedeniyle ertelendi**

- Eğer 5 dakikadan daha kısa süren bir elektrik kesintisi olursa, kompresörün zarar görmesini önlemek için buzdolabı kompresörü açıldıktan hemen sonra çalışmayacaktır.

**1.9. Aşırı ısınma uyarısı (sadece elektrik kesintisinden sonra)**

- Buzdolabı tekrar açıldığında, dondurucu sensör sıcaklığı  $-10^{\circ}\text{C}$  değerinden yüksekse, ilgili dokunmatik simge ve sıcaklık yanıp sönecektir.
- Herhangi bir dokunmatik simgeye basarak dondurucu sıcaklığını kontrol edebilirsiniz.

NOT: Ekran, 10 saniye sonra veya herhangi bir dokunmatik simgeye tekrar bastığınızda dondurucu sıcaklığını göstermeyi durduracaktır.

**1.10. Arıza mesajı**

- Ekranda hata kodları görünür, bu buzdolabında bir arıza meydana geldiği anlamına gelir, lütfen Cecotec Servis Merkezi ile iletişime geçin.
- Bunlar aşağıda detaylandırılmıştır:

Hata türü	Görselleştirme
Buzdolabı sensörü hatası.	İlgili buzdolabı sıcaklık bölgesi simgesi yanar ve dijital alanda "E0" görüntülenir.
Değişken ortam sensöründe arıza.	İlgili buzdolabı sıcaklık bölgesi simgesi yanar ve dijital alanda «Eb» görüntülenir.
Dondurucu sensörü hatası.	İlgili dondurucu sıcaklık bölgesi simgesi yanar ve dijital alanda "E0" görüntülenir.
Evaporatör sensöründe arıza.	İlgili dondurucu sıcaklık bölgesi simgesi yanar ve dijital alanda "E1" görüntülenir.
Ortam sıcaklık sensörü arızası.	Dijital alanda "EH" görüntülenir.
Bağlantı hatası.	Dijital alanda "EC" görüntülenir.
Dondurucu sensöründe ve aynı zamanda evaporatör sensöründe arıza.	İlgili dondurucu sıcaklık bölgesi simgesi yanar ve dijital alanda "E2" görüntülenir.

## TÜRKÇE

### 1.11. Isıtma elemanını manuel olarak devre dışı bırak

⚠️ Uyarı Bu fonksiyon sadece kalifiye bir teknisyen tarafından gerçekleştirilmesi gereken bir örnekleme testidir.

- "Özel Program Çalışma Durumu" programına girmek için "Taze Bölge" ve "Buzdolabı" simgelerine 3 saniye boyunca basılı tutun. İçeri girdikten sonra ekranda "Sd" harfleri yanıp sönecektir. İki saniye sonra, geçerli program ayarı görüntülenecektir.
- Ardından programı etkinleştirmek için "Buzdolabı" veya "Dondurucu" simgesine basın. Bunu yaptığında, ekranda "açık" kelimesi yanıp sönecektir. Ayarın otomatik olarak onaylanması için herhangi bir işlem yapmadan 5 saniye bekleyin. Bu sürenin sonunda buzdolabı bu programdan çıkacaktır.
- Isıtma elemanı ayarına erişmek için "Buzdolabı" ve "İşlev" simgelerini 3 saniye basılı tutun. Varsayılan olarak aktif olacaktır ("açık" kelimesi ekranda görünecektir). 1'den (AÇIK/aktif) 0'a (KAPALI/devre dışı) geçmek için "Buzdolabı" simgesine basın. Isıtma elemanı devre dışı bırakıldığında, yoğunlaşma önleme işlevi de devre dışı bırakılır.

NOT: Buzdolabı bu işlemi hatırlamayacaktır, bu nedenle buzdolabı sistemi yeniden başlatıldığında ısıtma elemanı tekrar etkinleştirilecektir.

## 5. GIDA SAKLAMA TALİMATLARI

### Yiyeceklerin konumu

- Buzdolabındaki soğuk hava sirkülasyonu nedeniyle her bölgedeki sıcaklık farklıdır, bu nedenle yiyecekler farklı bölgelere yerleştirilmelidir. Yiyecekler yerleştirilirken bu durum göz önünde bulundurulmalıdır.
- Buzdolabı bölmesi, dondurulması gerekmeyen yiyeceklerin, pişmiş yiyeceklerin, biranın, yumurtaların, soğuk tutulması gereken bazı çeşnilerin, süt, meyve suyu vb. saklanması için uygundur. Meyve ve sebze çekmecesini, meyve ve sebzeleri saklamak için en iyi yerdir.
- Dondurucu bölmesi dondurma, dondurulmuş gıda ve uzun süre saklanması gereken yiyeceklerin saklanması için uygundur.

### Buzdolabı bölmesinin kullanımı

- Taze gıda saklama bölmesinin sıcaklığını 2°C ~ 8°C arasında ayarlayın ve kısa süreli saklama amaçlı veya herhangi bir zamanda tüketilecek gıdaları taze gıda bölmesinde saklayın.
- Buzdolabı rafı: Rafı çıkarırken, önce yukarı kaldırın ve sonra dışarı çekin. Yiyeceklerin duvarla temas etmesini önlemek için rafın arka kenarını yukarı bakacak şekilde tutun. Rafı çıkarırken veya takarken, hasar görmesini önlemek için sıkıca tutun ve dikkatli bir şekilde tutun.
- Meyve ve sebze çekmecesini: Yiyeceklere erişmek için sebze çekmecesini dışarı çekin. Sebzelik kapağını kullandıktan veya temizledikten sonra, sebzeliğin iç sıcaklığının etkilenebilmesi için tekrar sebzeliğin üzerine yerleştirdiğinizden emin olun.

### Gıda depolamaya yönelik dikkat gerektiren hususlar

- Yiyecekleri buzdolabında saklamadan önce iyice temizleyin ve kurulaşın. Yiyecekleri buzdolabına koymadan önce, suyun buharlaşmasını önlemek ve böylece bir yandan meyve ve sebzeleri taze tutmak, diğer yandan da kokuları önlemek için ağzını kapatmanız tavsiye edilir.
- Buzdolabına çok fazla veya çok ağır yiyecekler koymayın. Yiyecekler arasında yeterli boşluk bırakın; birbirlerine çok yakın olurlarsa, soğuk hava akışını engelleyecek ve bu da soğutma etkisi üzerinde etkili olacaktır. Yiyecekleri buzdolabı bölmesinde saklarken, donmalarını önlemek için herhangi bir duvara temas ettirmeyin.
- Kategoriyeye göre gıda saklamalı günlük gıda maddelerini rafın ön tarafına yerleştirin, böylece kapı açma süresini kısaltabilir ve raf ömrü nedeniyle gıda bozulmasını önleyebilirsiniz.

### Enerji tasarrufu önerileri

Sıcak yiyecekleri buzdolabına koymadan önce oda sıcaklığına kadar soğumasını bekleyin. Dondurulmuş yiyecekleri çözülmesi için buzdolabı bölmesine yerleştirin. Dondurulmuş gıdalar taze gıdaların soğutulmasına yardımcı olarak enerji tasarrufu sağlar.

### Meyve ve sebze saklama

1. Meyve ve sebzeleri, nem ve tazeliklerini korumaları için bu amaçla sağlanan çekmeceye saklayın.
2. Sebzeleri büyüme yönünün tersine saklayın, bu onları daha uzun süre taze tutacaktır.
3. Besin maddelerini emmelerini önlemek için turpları yaprakları kesilmiş olarak saklayın.
4. Olgunlaşmamış domatesleri saklamayın; saklarsanız tazeliklerini kaybederler. Muz, ananas, kavun, karpuz, papaya veya benzeri tropikal meyveleri buzdolabında uzun süre saklamayın, çünkü soğutma metabolizmalarını hızlandıracak ve bozulmalarına neden olacaktır.
5. Balkabağı, patates, tatlı patates, sarımsak, zencefil ve soğan gibi kök sebzeler soğuk depolama gerektirmez.

### Taze Bölge Bölmesinin Kullanımı

- Bu buzdolabının Fresh Zone bölgesi, taze yiyecekleri saklamak için kullanılan bir çekmece. İçinde sakladığınız yiyecek türüne bağlı olarak bu bölme için istediğiniz modu seçebilirsiniz.
- Modlar şunlardır:
  1. "Sebzeler" modunda, Taze Bölge bölgesi sebzelerin doğru sıcaklık ve nemini koruyarak raf ömürlerini uzatacaktır.
  2. Meyveler" modu meyveler için de aynı şeyi yapacaktır.
  3. "Soğutma" modunda, Taze Bölge bölgesi et veya balık saklamak için uygun sıcaklığı benimseyecektir.

## TÜRKÇE

### Dondurucu kullanımı

- Uzun süre saklamak istediğiniz yiyecekleri dondurucu çekmecelerinde saklayın.
- Büyük balıkları ve etleri küçük parçalara ayırın ve çekmecelere yerleştirmeden önce dondurucu poşetlerine koyun.

### Gıda saklama ipuçları

- Sıcak yiyecekleri dondurucu bölmesine yerleştirmeden önce oda sıcaklığına kadar soğumasını bekleyin.
- Cam veya konserve kaplardaki sıvıları dondurucu bölmesine koymayın; koyarsanız patlayabilirler.
- Yiyecekleri küçük porsiyonlara bölün.
- Yiyecekleri dondurmadan önce paketlemek en iyisidir. Kullanılacak kabin kuru olduğundan emin olun.
- Gıdalar, çapraz bulaşmayı ve koku transferini önlemek için sert, tatsız, hava ve su geçirmeyen, toksik olmayan ve kirliliğe yol açmayan uygun malzemelerle paketlenmeli veya kaplanmalıdır.
- Aynı anda dondurulmak üzere çok fazla yiyecek koymayın.
- Dondurucuya yeni konulan yiyeceklerin birlikte donmasını önlemek için zaten tamamen donmuş olan yiyeceklerle temas etmesini önleyin.

### Dondurulmuş gıdaları saklamak için ipuçları

1. Kapının açılma süresini en aza indirmek için aynı türdeki gıdaları birlikte yerleştirin.
2. Her dondurulmuş gıdayı ambalajında belirtilen süre boyunca saklayın.
3. Dondurulmuş gıdalar satın alırsanız, çözülmeye başlamadan önce mümkün olan en kısa sürede dondurucuya koyun.
4. Sadece buzunu çözmek istediğiniz yiyecekleri çıkarın. Yiyecekler çözüldükten sonra, pişirmediğiniz sürece yeniden dondurmayın. Aksi takdirde, kaliteleri zarar görecektir.

⚠ Yiyecekleri en iyi şekilde korumak için lütfen her bölmenin sıcaklığına dikkat edin.

### Gıda saklama ipuçları

- Soğuk tutulması gerekmeyen yiyecekleri buzdolabına koymayın.
- Dondurulmaya uygun olmayan gıdalara örnekler: çiğ yumurta ve haşlanmış yumurta: çiğ yumurtanın kabuğu çatlayacak ve haşlanmış yumurtanın beyazı sertleşecektir. Çiğ sebzeler, çiğ patates, süt ürünleri, salata sosları, bakliyat, tofu vb.
- Buzdolabında saklanmaması gereken gıdalara örnekler: muz, kavun, ananas veya papaya gibi tropikal meyveler. Bunun nedeni, buzdolabında saklandıkları takdirde olgunlaşmaya devam edecek ve sonunda bozulacak olmalarıdır. Ancak tüketmeden önce kısa bir süre buzdolabında bekletebilirsiniz.
- Soğuk depolama gerektirmeyen gıdalar: patates, balkabağı, soğan, sarımsak vb.



**Depolama süresi**

- Raf ömrü, gıdanın depolanmadan önceki tazeliğine ve buzdolabındaki koşullara bağlı olarak değişir.
- Bu bölümde belirtilen süreler yaklaşık değerlerdir. Yiyecekleri mümkün olan en kısa sürede tüketin ve son tüketim tarihini dikkate alın.

NOT: Dondurulmuş gıdaların sıcaklığının artırılması raf ömürlerini azaltabilir.

**6. TEMİZLİK VE BAKIM**

Buzdolabı uzun bir süre kullanılmayacaksa:

- Buzdolabını kapatın ve fişi prizden çekin.
- Tüm yiyecekleri çıkarın.
- İç kısmı tamamen temizleyip kurulayın. Küf veya hoş olmayan kokuların oluşmasını önlemek için kapıyı hafifçe açık bırakın; gerekirse sabitleyin veya çıkarın.
- Cihazı havalandırılmış ve kuru bir yerde, ısı kaynaklarından uzakta saklayın; cihazı dikkatli bir şekilde konumlandırın ve üzerine ağır nesnelere koymayın.
- Ünite, çocukların oynamasını önlemek için erişemeyecekleri bir yerde tutulmalıdır.
- Temizlemeden önce elektrik fişini çekin; elektrik çarpması ve yaralanma riski olduğundan elektrik fişini ıslak elle takmayın veya çıkarmayın. Paslanma, elektrik kaçağı ve kazaları önlemek için buzdolabının üzerine doğrudan su dökmeyin. Keskin metal köşeler tarafından çizilebileceğiniz için buzdolabının altına uzanmayın.

**İç ve dış temizlik**

- Buzdolabındaki yiyecek artıkları istenmeyen kokulara neden olabilir, bu nedenle buzdolabını düzenli olarak temizlemelisiniz. Soğutucu bölme ayda bir kez temizlenmelidir.
- Tüm rafları, meyve ve sebze çekmecesini vb. çıkarın ve bunları ılık su veya nötr deterjanla ıslatılmış yumuşak bir bez veya süngerle temizleyin.
- Buzdolabının arka panelinde ve yan plakalarında biriken tozları düzenli olarak temizleyin.
- Deterjan kullandıktan sonra temiz suyla duruladığınızdan emin olun ve ardından bir bezle kurulayın.
- Hasar görmemesi için buzdolabı yüzeyini, kapı contasını, plastik dekoratif parçaları vb. temizlemek için kıl fırça, çelik tel fırça, deterjan, sabun tozu, alkali deterjan, benzin, asit, sıcak su veya diğer aşındırıcı unsurları kullanmayın.
- Kapı contasını dikkatlice kurulayın ve oluğu pamukla sarılmış tahta bir çubukla temizleyin. Temizledikten sonra, kapı contasının dört köşesini sabitleyin ve ardından yavaşça kapıdaki oluğa itin.

**Temizlik ve bakım**

- Buzdolabını temizlemek için herhangi bir aşındırıcı malzeme veya ürün kullanmayın.

## TÜRKÇE

- Kapı contasını dikkatlice kurulayın ve oluğu pamukla sarılmış tahta bir çubukla temizleyin. Temizledikten sonra contayı yeniden takmak için önce dört köşeyi sabitleyin ve ardından her seferinde biraz iterek oluğun içine yerleştirin.
- Bu buzdolabı otomatik buz çözme fonksiyonuna sahiptir, bu nedenle manuel olarak buz çözmeye gerek yoktur.
- Buzdolabında düşük enerji tüketimi ve uzun kullanım ömrü ile karakterize edilen bir LED ışık kullanılmaktadır. Herhangi bir arıza anormallik durumunda, lütfen Cecotec'in Resmi Teknik Destek Servisi ile iletişime geçin.

UYARI: Bir kez kurulduktan sonra sürekli olarak kullanılması tavsiye edilir. Buzdolabının çalışmasını kesintiye uğratmamak en iyisidir; bu, kullanım ömrünü etkileyebilir.

### Bakım sonrası güvenlik kontrolü

- Güç kablosunun kırık veya hasarlı olmadığını kontrol edin.
- Fişin prize doğru takılıp takılmadığını kontrol edin.
- Fişin aşırı ısınmadığını kontrol edin.



NOT: Elektrik kablosu ve/veya fişi hasarlı veya tozluysa, elektrik çarpması ve yangın meydana gelebilir. Bir arıza meydana gelirse, cihazın fişini çekin ve Cecotec'in Resmi Cecotec Teknik Destek Merkezi ile iletişime geçin.

### Ampul değişimi

- Buzdolabında düşük enerji tüketimi ve uzun kullanım ömrü ile karakterize edilen bir LED ışık kullanılmaktadır. Herhangi bir anormallik durumunda, lütfen teknik servisle iletişime geçin. Işıklar veya cihazın diğer parçaları sadece üretici tarafından değiştirilebilir.
- Enerji verimliliği seviyesi: G

### Bir raf çıkarma:

Rafları çıkarmaya devam etmek için aşağıdaki adımları izleyin:

1. Rafları iki elinizle tutun ve yukarı doğru itin.
2. Rafın bir ucundan tutun ve dışarı çekerken yukarı kaldırın.

UYARI: Buzdolabı bir haftadan uzun süre kullanılmayacaksa veya taşınacaksa, suyla temizleyin ve iyice kurulayın. İçindeki tüm yiyecekleri çıkardığınızdan ve elektrik bağlantısını kestiğinizden emin olun.

## 7. SORUN GİDERME

Aşağıdaki arızalar için, lütfen Cecotec Teknik Destek ile iletişime geçmeden önce sorunu kendiniz çözmeye çalışın.

Problem	Muhtemel nedenler	Muhtemel çözümler
Buzdolabı soğutmuyor.	<ul style="list-style-type: none"> <li>- Elektrik kaynağına takılı değil</li> <li>- Devre kesiciler veya sigortalar hasar görmüş.</li> <li>- Elektrik yok.</li> </ul>	<ul style="list-style-type: none"> <li>- Elektrik bağlantısını kesin.</li> <li>- Kapıyı açın ve ışığın yandığını kontrol edin.</li> </ul>
Olağandışı ses.	<ul style="list-style-type: none"> <li>- Buzdolabı dengede değildir</li> <li>- Buzdolabı duvar ile temas halindedir.</li> </ul>	<ul style="list-style-type: none"> <li>- Buzdolabının ayarlanabilir ayaklarını ayarlayın.</li> <li>- Buzdolabını duvardan uzaklaştırın.</li> </ul>
Soğutma yetersiz.	<ul style="list-style-type: none"> <li>- Yerleştirilen yiyecekler sıcaktır veya çok fazla yiyecek vardır.</li> <li>- Kapı çok sık açılıyor.</li> <li>- Kapı contasının içinde tamamen kapanmasına izin vermeyen nesnelere var.</li> <li>- Cihaz doğrudan güneş ışığı alıyor veya bir ısı kaynağının yakınında.</li> <li>- Buzdolabının kurulduğu yer iyi havalandırılmıyor.</li> <li>- Seçilen sıcaklık çok yüksek.</li> </ul>	<ul style="list-style-type: none"> <li>- Yiyecek oda sıcaklığındayken buzdolabına yerleştirin.</li> <li>- Kapıyı kapalı tutun.</li> <li>- Buzdolabını ısı kaynağından çıkarın.</li> <li>- Odayı havalandırın.</li> <li>- Uygun bir sıcaklık seçin.</li> </ul>
Buzdolabı Koku yayıyor. tatsız.	<ul style="list-style-type: none"> <li>- İçinde bozulmuş yiyecekler var.</li> <li>- Buzdolabını temizleyin.</li> <li>- Güçlü kokulara sahip yiyecekler konulmuştur.</li> </ul>	<ul style="list-style-type: none"> <li>- Bozulmuş yiyecekleri atın.</li> <li>- Buzdolabını temizleyin.</li> <li>- Güçlü kokulara sahip yiyecekleri kapalı olarak saklayın.</li> </ul>
Dokunmatik simgeler çalışmıyor.	<ul style="list-style-type: none"> <li>- Çocuk Kilidi işlevinin etkinleştirilmediğini kontrol edin.</li> </ul>	<ul style="list-style-type: none"> <li>- Çocuk Kilidini devre dışı bırakmak için "-" 3 saniye basılı tutun. Daha fazla bilgi için "Çocuk Kilidi İşlevi" bölümüne bakın.</li> </ul>
Dondurucu sıcaklığı ekranda yanıp söner.	<ul style="list-style-type: none"> <li>- Elektrik kesintisi oldu.</li> </ul>	<ul style="list-style-type: none"> <li>- Aşırı ısınma uyarısının kaybolması için herhangi bir simgeye basın (daha fazla bilgi için "Aşırı Isınma Uyarısı" bölümüne bakın). Buzdolabı ve dondurucu bölmesindeki yiyeceklerin bozulup bozulmadığını kontrol edin.</li> </ul>





## TÜRKÇE

NOT:

- Bu durumlardan hiçbiri sorununuzla eşleşmiyorsa, cihazı kendiniz sökmeye veya onarmaya çalışmayın. Tamir işlemleri yalnızca nitelikli personel tarafından gerçekleştirilmelidir. Lütfen Cecotec'in Resmi Teknik Destek Servisi ile iletişime geçin.
- Hafif onarımlar nitelikli personel tarafından yapılmalıdır. Ayrıca, sadece orijinal yedek parçalar kullanılabilir.

## 8. TEKNİK BİLGİLER

Modelinizin QR kodunu (enerji etiketinde de bulunur) tarayarak model bilgilerinizin depolandığı ürün veritabanına erişebilirsiniz.

Ürün	Bolero CoolMarket Combi 356 Inox E	Bolero CoolMarket Combi 495 Dark E	Bolero CoolMarket Combi 356 White Glass E	Bolero CoolMarket Combi 356 Grey Glass E	Bolero CoolMarket Combi 356 Black Glass E
Referanslar	02085	02086	02087	02088	02089
QR Kodu					
Nominal voltaj	220-240 V~				
Nominal frekans	50/60 Hz				
Nominal akım	1.3 A				
İklim sınıfları	SN/N/ST/T*				
Soğutucu gaz	R600a/63g				
İzolasyon	Siklopentan				

(\*) Buzdolabı 10°C ile 43°C arasındaki ortam sıcaklıklarında kullanılmak üzere tasarlanmıştır.

Bu ürün G enerji verimli ışık kaynağı içerir.

Ürün kalitesini artırmak için teknik özellikler önceden haber verilmeksizin değiştirilebilir.  
Çin'de Üretildi | İspanya'da Tasarlandı

## 9. ELEKTRİKLİ VE ELEKTRONİK EKİPMANLARIN GERİ DÖNÜŞÜMÜ



Bu sembol, yürürlükteki yönetmeliklere göre ürünün ve/veya pilin evsel atıklardan ayrı olarak atılması gerektiğini belirtir. Bu ürün kullanım ömrünün sonuna ulaştığında, pilleri/akümülatörleri çıkarmalı ve yerel yetkililer tarafından belirlenen bir toplama noktasına götürmelisiniz.

Elektrikli ve elektronik ekipmanların ve/veya pillerin uygun şekilde nasıl imha edileceğine ilişkin ayrıntılı bilgi için tüketiciler yerel yetkililerle iletişime geçmelidir.

Yukarıdaki yönergelere uyulması çevrenin korunmasına yardımcı olacaktır.

## 10. GARANTİ VE TEKNİK SERVİS

Cecotec, ürünün teslimatı sırasında mevcut olan herhangi bir uygunsuzluktan dolayı son kullanıcıya veya tüketiciye karşı yürürlükteki yönetmelikler tarafından belirlenen şartlar, koşullar ve süreler kapsamında sorumlu olacaktır.

Onarımların nitelikli personel tarafından yapılması tavsiye edilir.

Ürünle ilgili bir sorun tespit ederseniz veya herhangi bir sorunuz varsa, lütfen +34 96 321 07 28 numaralı telefondan resmi Cecotec Teknik Destek Servisi ile iletişime geçin.

## 11. TELİF HAKLARI

Bu kılavuzdaki metinlerin fikri mülkiyet hakları CECOTEC INNOVACIONES, S.L.'ye aittir. Bu yayının içeriği, CECOTEC INNOVACIONES, S.L.'nin önceden izni olmadan kısmen veya tamamen çoğaltılamaz, bir erişim sisteminde saklanamaz, herhangi bir yolla (elektronik, mekanik, fotokopi, kayıt veya benzeri) iletilemez veya dağıtılamaz.

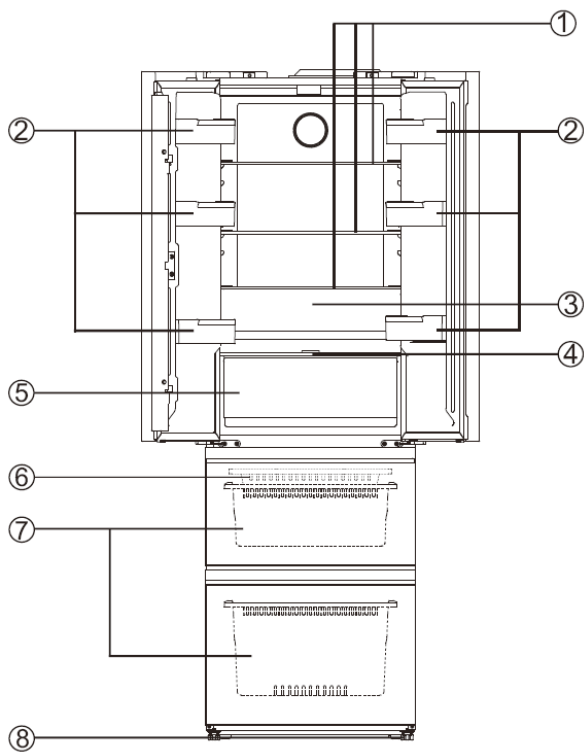

Fig./lmg./Abb./Afb./ Rys. 1

W (mm)	D (mm)	H (mm)	A (mm)	B (mm)	C (°)	E (mm)	F (mm)
600	638	1908	998	900	135±5	50	100

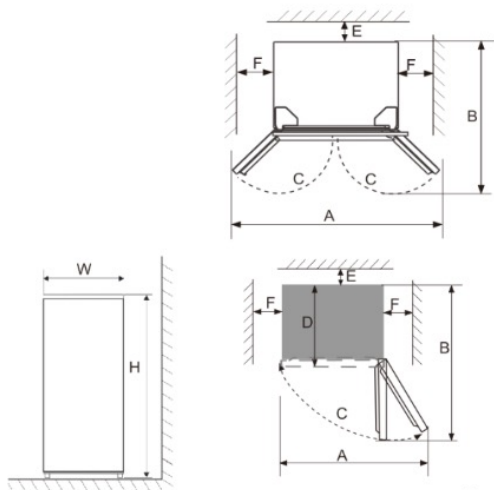

Fig./lmg./Abb./Afb./ Rys. 2

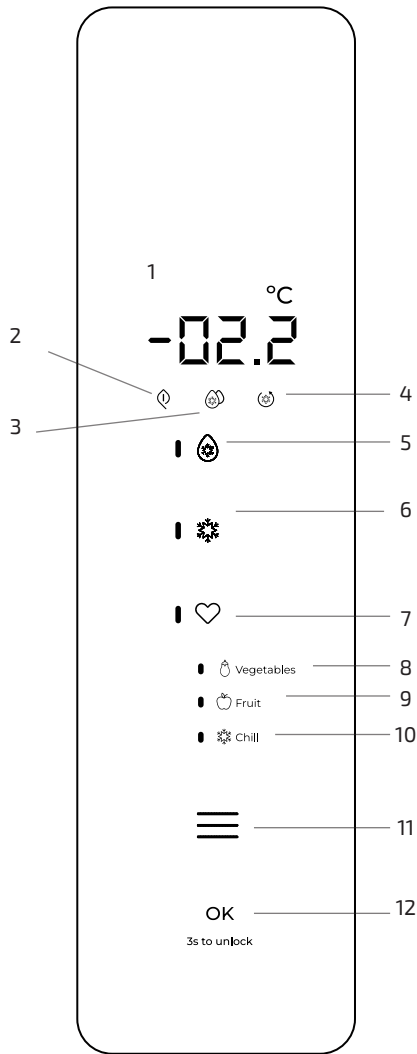

Fig./Img./Abb./Afb./ Rys. 3





[www.cecotec.es](http://www.cecotec.es)

Cecotec Innovaciones S.L.  
Av. Reyes Católicos, 60  
46910, Alfafar (Valencia)  
RP01240401