

cecotec

BOLERO COOLMARKET FD 499 INOX E

BOLERO COOLMARKET FD 499 DARK E

Frigorífico puerta francesa / Fridge freezer



bolero

Manual de instrucciones
Instruction manual
Manuel d'instructions
Bedienungsanleitung
Manuale di istruzioni
Manual de instruções
Handleiding
Instrukcja obsługi
Návod k použití

Instrucciones de seguridad	4
Safety instructions	11
Instructions de sécurité	17
Sicherheitshinweise	24
Istruzioni di sicurezza	31
Instruções de segurança	38
Veiligheidsinstructies	45
Instrukcje bezpieczeństwa	52
Bezpečnostní pokyny	59

ÍNDICE

1. Piezas y componentes	66
2. Antes de usar	66
3. Montaje del producto	67
4. Funcionamiento	68
5. Limpieza y mantenimiento	74
6. Resolución de problemas	75
7. Especificaciones técnicas	77
8. Reciclaje de aparatos eléctricos y electrónicos	78
9. Garantía y SAT	79
10. Copyright	79

INDEX

1. Parts and components	80
2. Before use	80
3. Assembling the appliance	81
4. Operation	82
5. Cleaning and maintenance	87
6. Troubleshooting	88
7. Technical specifications	90
8. Disposal of old electrical and electronic appliances	92
9. Technical support and warranty	92
10. Copyright	92

SOMMAIRE

1. Pièces et composants	93
2. Avant utilisation	93
3. Montage de l'appareil	94
4. Fonctionnement	95
5. Nettoyage et entretien	101
6. Résolution de problèmes	102
7. Spécifications techniques	104
8. Recyclage des équipements électriques et électroniques	105
9. Garantie et SAV	106
10. Copyright	106

INHALT

1. Teile und Komponenten	107
2. Vor dem Gebrauch	107
3. Montage des Produkts	108
4. Bedienung	109
5. Reinigung und Wartung	115
6. Problembefhebung	116
7. Technische Spezifikationen	119
8. Recycling von Elektro- und Elektronikgeräten	120
9. Garantie und Kundendienst	120
10. Copyright	120

INDICE

1. Parti e componenti	121
2. Prima dell'uso	121
3. Montaggio del prodotto	122
4. Funzionamento	123
5. Pulizia e manutenzione	129
6. Risoluzione dei problemi	130
7. Specifiche tecniche	132
8. Riciclaggio di apparecchiature elettriche ed elettroniche	133
9. Garanzia e supporto tecnico	133
10. Copyright	133

ÍNDICE

1. Peças e componentes	134
2. Antes de usar	134
3. Montagem do aparelho	135
4. Funcionamento	136
5. Limpeza e manutenção	142
6. Resolução de problemas	143
7. Especificações técnicas	145
8. Reciclagem de produtos elétricos e eletrônicos	146
9. Garantia e SAT	147
10. Copyright	147

INHOUD

1. Onderdelen en componenten	148
2. Vóór u het apparaat gebruikt	148
3. Het apparaat monteren	149
4. Werking	150
5. Schoonmaak en onderhoud	155
6. Probleemoplossing	157
7. Technische specificaties	159
8. Recycling van elektrische en elektronische apparatuur	160
9. Garantie en technische ondersteuning	160
10. Copyright	160

SPIS TREŚCI

1. Części i komponenty	161
2. Przed użyciem	161
3. Montaż produktu	162
4. Funkcjonowanie	163
5. Czyszczenie i konserwacja	169
6. Rozwiązywanie problemów	170
7. Specyfikacja techniczna	172
8. Recykling urządzeń elektrycznych i elektronicznych	173
9. Gwarancja i Serwis Pomocy Technicznej	174
10. Prawa autorskie	174

OBSAH

1. Díly a součásti	175
2. Před použitím	175
3. Montáž výrobku	176
4. Provoz	177
5. Čištění a údržba	182
6. Řešení problémů	184
7. Technické specifikace	185
8. Recyklace elektrických a elektronických zařízení	186
9. Záruka a technický servis	187
10. Copyright	187

INSTRUCCIONES DE SEGURIDAD

Lea las siguientes instrucciones atentamente antes de usar el producto. Guarde este manual para futuras referencias o nuevos usuarios.

- Es importante asegurarse de que todas las personas que utilicen el aparato estén familiarizadas con su funcionamiento y características de seguridad para evitar errores y accidentes innecesarios.
- Compruebe que el voltaje de la red eléctrica de su casa es el mismo que el indicado en la etiqueta de características de este producto.
- Este aparato pueden utilizarlo niños con edad de 8 años y superior y personas con capacidades físicas, sensoriales o mentales reducidas o falta de experiencia y conocimiento, si se les ha dado la supervisión o formación apropiadas respecto al uso del aparato de una manera segura y comprenden los peligros que implica. Los niños no deben jugar con el aparato. La limpieza y el mantenimiento a realizar por el usuario no deben realizarlos los niños sin supervisión.
- No almacene sustancias explosivas tales como botes de aerosol con propelente inflamable en este aparato.
- Este aparato está diseñado exclusivamente para uso doméstico quedando excluido su uso en bares, restaurantes, granjas, hoteles, moteles y oficinas.
- Para evitar la contaminación de alimentos, por favor respete las instrucciones siguientes:
- Las aberturas de la puerta de manera prolongada son susceptibles de entrañar un aumento significativo de temperatura de los compartimentos del aparato.
- Limpe regularmente las superficies susceptibles de estar

en contacto con alimentos y los sistemas de evacuación accesibles.

- Si el aparato de congelación permanece vacío de manera prolongada, desconectarlo efectuando la descongelación, la limpieza, el secado y dejando la puerta abierta para evitar el desarrollo de moho en el interior del aparato.
- ADVERTENCIA: cuando coloque el aparato, asegúrese de que el cable de alimentación no esté atrapado ni dañado. Un conector aplastado o dañado puede calentarse y causar un incendio.
- Asegúrese de que puede acceder al conector principal del aparato después de instalarlo.
- ADVERTENCIA: no coloque regletas con múltiples enchufes ni fuentes de alimentación múltiples en la parte trasera del aparato.
- ADVERTENCIA: mantenga despejadas las rejillas de ventilación de la envolvente del aparato o del mueble donde se encuentre el aparato.
- ADVERTENCIA: no utilice dispositivos mecánicos ni otros medios para acelerar el proceso de descongelación que no hayan sido recomendados por Cecotec.
- ADVERTENCIA: no utilice aparatos eléctricos en el interior del frigorífico.
- ADVERTENCIA: no dañe el circuito de refrigeración.
- Si el cable está dañado, debe ser sustituido por el fabricante, el distribuidor o personal con cualificación similar para evitar peligro.
- Es recomendable revisar regularmente el cable de alimentación para detectar cualquier signo de posible deterioro, no utilice el aparato si el cable está dañado.
- ADVERTENCIA: para evitar el riesgo debido a la inestabilidad del frigorífico, debe instalarlo de acuerdo con las instrucciones.

- ¡ADVERTENCIA! Es peligroso que cualquier persona que no sea personal autorizado realice tareas de mantenimiento o reparaciones que impliquen la retirada de las cubiertas. Para evitar el riesgo de descarga eléctrica, no intente reparar el aparato usted mismo.
- No coloque bebidas carbonatadas o con gas en el compartimento del congelador. Los polos pueden provocar "quemaduras por congelación". Esto puede suceder si los ingiere tras sacarlos del congelador.
- No retire objetos del congelador con las manos húmedas/mojadas, ya que podría provocar abrasiones en la piel o "quemaduras por congelación". No debe colocar botellas ni latas en el congelador, ya que pueden reventar cuando su contenido se congele.
- Los alimentos congelados pueden causar quemaduras de frío si se consumen inmediatamente después de retirarlos del compartimento congelador.
- Respete los tiempos de almacenamiento recomendados por el fabricante.
- No permita que los niños manipulen los mandos o jueguen con el congelador. El congelador es un electrodoméstico pesado. Tenga cuidado cuando lo mueva o transporte. Es peligroso alterar las especificaciones o intentar modificar este producto de cualquier manera.
- ADVERTENCIA: es necesario que, en el caso de puertas o tapas equipadas con cerraduras y llaves, estas se mantengan fuera del alcance de los niños y no en las proximidades del aparato de congelación, para evitar que los niños queden encerrados en su interior.
- ADVERTENCIA: el refrigerante utilizado en su aparato y los materiales de aislamiento han de ser desechados correctamente.

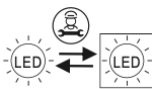
- Mantenga el material de embalaje lejos del alcance de los niños, ya que existe riesgo de sofocación.
-  ADVERTENCIA: si la iluminación del interior se daña, contacte con el Servicio de Asistencia Técnica Oficial de Cecotec. No intente repararla por usted mismo.
- Asegúrese de que puede acceder al conector principal del aparato después de instalarlo.
- No coloque alimentos directamente contra la salida de aire del interior del aparato.
- No coloque comidas o bebidas calientes en el frigorífico, permita que se enfríen antes a temperatura ambiente.
- Este aparato tiene un enchufe con toma de tierra incorporado. Asegúrese de que la toma de corriente de su casa está bien conectada a tierra.
- Mantenga las aberturas de ventilación del producto libres de obstrucciones.
- Espere 5 minutos después de un corte de electricidad antes de volver a conectar el aparato. De lo contrario, el compresor puede resultar dañado.
- No coloque bebidas gasificadas o efervescentes en el compartimento congelador ya que se crea una presión en el contenedor y podría explotar y dañar el aparato.
- Para evitar lesiones o la muerte por descarga eléctrica, no utilice el aparato con las manos mojadas, ni sobre una superficie mojada.
- No debe utilizar este frigorífico con un cable alargador o una regleta. Asegúrese de que el aparato está enchufado directamente a la toma de corriente.
- Cuando coloque el aparato, asegúrese de que haya espacio libre en la parte trasera, ya que es la principal salida de calor. Esto permitirá que la ventilación sea adecuada.

- No coloque ningún otro aparato encima del frigorífico y no lo moje.
- Este aparato no está diseñado para funcionar a través de temporizadores o sistemas de control remoto externos.
- Es aconsejable esperar al menos cuatro horas antes de conectar el aparato para permitir que el aceite fluya hacia el compresor.
- No lo utilice en exterior o en ambientes húmedos.
- Maneje el aparato siempre con cuidado para evitar que se dañe.
- No utilice nunca la base, los cajones o la puerta como apoyo.
- No sobrecargue los estantes de la puerta ni coloque demasiados alimentos en los cajones para evitar que los artículos se caigan y causen daños en el aparato.
- Guarde la carne y el pescado crudos en recipientes adecuados en el frigorífico, de forma que no entren en contacto ni goteen sobre otros alimentos.
- Los compartimentos para alimentos congelados de dos estrellas son adecuados para almacenar alimentos pre-congelados, almacenar o hacer helados y hacer cubitos de hielo.
- Los compartimentos con una, dos o tres estrellas no son adecuados para congelar alimentos frescos.
- Debe circular aire alrededor del aparato; la falta de aire produce sobrecalentamiento. Para lograr una buena ventilación, siga las instrucciones para la instalación.
- Asegúrese de que el enchufe de la corriente esté accesible después de la instalación del aparato.
- Todos los trabajos eléctricos necesarios para realizar el mantenimiento de este aparato deben ser realizado por un electricista cualificado.

Rango de temperaturas

La información sobre el rango de temperaturas del aparato se encuentra en el marcado del producto. Indica la temperatura ambiente (en la que funciona el aparato) óptima para el funcionamiento adecuado del aparato.

Gama climática	Temperatura ambiente admisible
SN	De +10°C a +32°C
N	De +16°C a +32°C
ST	De +16°C a +38°C
T	De +16°C a +43°C

ADVERTENCIA: si el refrigerador funciona fuera de la clase climática para la cual está clasificado (SN/N/ST/T), es posible que no pueda mantener temperaturas internas satisfactorias.

Notas:

- Teniendo en cuenta los valores límite del rango de temperatura ambiente para los climas para los que está diseñado el aparato de refrigeración y que las temperaturas internas podrían verse afectadas por factores como la ubicación del aparato de refrigeración, la temperatura ambiente y la frecuencia de apertura de la puerta, puede que sea necesario modificar el ajuste de cualquier dispositivo de control de la temperatura según estos factores.
- Si el aparato funciona en un entorno distinto al tipo de clima especificado (es decir, más allá del rango de temperatura ambiente nominal), es posible que no pueda mantener las temperaturas deseadas en el compartimento.

Refrigeración

- Este frigorífico utiliza refrigerante sin freón (R600a) y material aislante espumante (ciclopentano), respetuosos con el medio ambiente, sin causar ningún daño a la capa de ozono y con un impacto muy reducido en el calentamiento global. El R600a es inflamable y no presenta fugas durante un uso normal si está sellado en un sistema de refrigeración. En caso de fuga de refrigerante debido a daños en el circuito de refrigerante, asegúrese de mantener el aparato alejado de llamas y abra las ventanas para ventilar lo antes posible.
- ADVERTENCIA: el refrigerante y el gas del aislante son inflamables. Al desechar el aparato, hágalo únicamente en el centro de eliminación de residuos autorizado. No lo exponga a llamas.
- ADVERTENCIA: los aparatos contienen refrigerante y gases en el aislamiento. El aparato y los gases tienen que ser desechados de manera profesional ya que pueden causar lesiones a los ojos o la ignición. Asegúrese de que la tubería del circuito de refrigerante no esté dañada antes de desecharla correctamente.
-  Este símbolo significa: Advertencia: Riesgo de incendio/materiales inflamables.
- Si se daña el circuito refrigerante:
 - o Evite las llamas vivas y las fuentes de ignición.
 - o Ventile completamente la habitación donde se encuentra ubicado el aparato.



SAFETY INSTRUCTIONS

Read these instructions thoroughly before using the appliance. Keep this instruction manual for future reference or new users.

- It is important to make sure all users are familiar with the operation and safety features of the appliance to prevent faults and unnecessary accidents.
- Make sure that the mains voltage in your house matches the voltage stated on the rating label of the appliance.
- This appliance can be used by children aged 8 years and above and people with reduced physical, sensory, or mental capabilities or lack of experience and knowledge if they have been given supervision or instruction concerning use of the appliance in a safe way and understand the hazards involved. Children must not play with the appliance. Cleaning and user maintenance should not be carried out by unsupervised children.
- Do not store explosive substances such as aerosol cans with flammable propellant in this appliance.
- This device is designed for domestic use only and is not intended for bars, restaurants, farmhouses, hotels, motels, and offices.
- To avoid food contamination, please follow the instructions below:
 - Opening the door for a long period of time may cause a significant increase in temperature in the appliance's compartments.
 - Regularly clean food contact surfaces and accessible drainage systems.
 - If the freezer appliance remains empty for a long period of time, unplug it, defrost it, clean it, dry it, and leave the door open to prevent interior mould formation.

- WARNING: when positioning the appliance, make sure the power cable does not get trapped or damaged. A crushed or damaged connector may heat up and cause a fire.
- Make sure the appliance plug is accessible after installation.
- WARNING: do not attach multi-socket adaptors or multiple power supplies to the rear part of the appliance.
- WARNING: keep the ventilation grilles on the enclosure of the appliance or the cabinet in which the appliance is located clear.
- WARNING: do not use mechanical appliances or other means to accelerate the defrosting process other than those recommended by Cecotec.
- WARNING: do not use electrical appliances inside the refrigerator.
- WARNING: do not damage the refrigeration circuit.
- If the cable is damaged, it must be replaced by the manufacturer, the supplier, or qualified personnel to avoid hazards.
- We recommend you check the power cable regularly to detect any sign of possible damage. Do not use the appliance if the cable is damaged.
- WARNING: to avoid any risk due to the instability of the refrigerator, you must install it according to the instructions.
- WARNING! It is dangerous for anyone other than authorised personnel to carry out maintenance or repairs involving the removal of covers. To prevent the electric shock risk do not attempt to repair the appliance yourself.
- Do not place carbonated beverages in the freezer compartment. Ice cream can cause "freezer burns". This can happen if they are ingested after removal from the freezer.
- Do not remove items from the freezer with wet/moist hands, as this may cause skin abrasions or "frostbites". Bottles and

cans should not be placed in the freezer, as they may burst when their contents freeze.

- Frozen food can cause ice burns if consumed right after removing it from the freezer compartment.
- See the storage times recommended by the manufacturer.
- Do not allow children to play with the controls or the freezer. The appliance is a heavy appliance. Caution must be taken when moving the appliance. It is dangerous to alter specifications or attempt to modify this appliance in any way.
- **WARNING:** doors or covers fitted with locks and keys must be kept out of the reach of children and not in the vicinity of the freezing appliance to prevent children from being locked inside.
- **WARNING:** the refrigerant used in your appliance and the insulation materials must be disposed of correctly.
- Keep the packaging material away from children, as there is a risk of suffocation.
-    **WARNING:** if the interior light is damaged, contact the official Cecotec Technical Support Service. Do not try to repair it by yourself.
- Make sure the appliance plug is accessible after installation.
- Do not place food directly against the air outlet on the interior of the appliance.
- Do not place hot food or drinks in the refrigerator, allow them to cool down to room temperature beforehand.
- This appliance has a built-in earthed plug. Make sure the power supply in your house is properly earthed.
- Keep the ventilation openings clear from obstructions.
- Wait 5 minutes after a power failure before turning the appliance back on. Otherwise, the compressor may get damaged.

- Do not place carbonated or fizzy drinks in the freezer compartment, as this creates pressure in the container, which could explode and damage the appliance.
- To avoid injuries or death caused by electric shock, do not use the appliance with your hands wet or over a wet surface.
- You should never use this refrigerator with an extension lead or a multi-socket adaptor. Make sure the appliance is plugged in directly to a power supply.
- When positioning the appliance, make sure there is enough free space at the rear, as it is the main heat outlet. This will allow for adequate ventilation.
- Do not place any other appliance on the refrigerator and do not wet it.
- This appliance is not intended to be operated by means of an external timer or separate remote-control system.
- It is advisable to wait for at least four hours before connecting the appliance to allow oil to flow through the compressor.
- Do not use the appliance outdoors or in damp environments.
- Always handle the appliance carefully to avoid any damage on it.
- Never use the base, drawers, or door as support.
- Do not overload the door shelves or place too much food on the drawers to prevent items from falling off and damaging the appliance.
- Store raw meat and fish in proper containers in the freezer, so they do not come into contact with or leak on other food.
- The two-star compartments are suitable for storing pre-frozen food, storing, or making ice cream, and making ice cubes.
- Compartments with one, two, or three stars are not suitable for freezing fresh food.
- Air must flow around the appliance. Lack of air leads

to overheating. To achieve good ventilation, follow the installation instructions.

- Make sure the power cord is accessible after installation.
- All electrical work required to maintain this appliance must be carried out by a qualified electrician.

Temperature range

The appliance temperature range information can be found on its marking. Indicates the optimum room temperature for proper operation of the appliance.

Climate range	Optimum room temperature
SN	From +10 °C to +32 °C
N	From +16 °C to +32 °C
ST	From +16 °C to +38 °C
T	From +16 °C to +43 °C

WARNING: if the refrigerator is operated outside the climate class for which it is rated (SN/N/ST/T), it may not be able to maintain satisfactory internal temperatures.

Note:

- Bearing in mind the limiting values of the room temperature range for the climates for which the cooling appliance is designed and that internal temperatures may be affected by factors such as the location of the cooling appliance, room temperature and frequency of door opening, it may be necessary to modify the setting of any temperature-control device according to these factors.

- If the appliance is operated in an environment other than the specified climate type (i.e. beyond the rated ambient temperature range), it may not be able to maintain the desired compartment temperatures.

Cooling

- This refrigerator uses freon-free refrigerant (R600a) and foaming insulation material (cyclopentane), which are environmentally friendly, do not cause damage to the ozone layer, and have a very low impact on global warming. R600a is flammable and does not leak during normal use when sealed in a refrigeration system. In the event of refrigerant leakage due to damage to the refrigerant circuit, be sure to keep the appliance away from open flames and open the windows to ventilate as soon as possible.
- **WARNING:** the refrigerant and the insulator gas are flammable. When disposing of the appliance, only dispose of it at an authorised waste-disposal facility. Do not expose it to flames.
- **WARNING:** the appliance contains refrigerant and gases in the insulation. The appliance and gases must be disposed of professionally, as they may cause injuries to eyes or ignition. Make sure the refrigeration-circuit pipe is not damaged before disposing of it correctly.
-  This symbol means: Warning: Risk of fire/flammable materials
- If the refrigeration circuit is damaged:
 - o Avoid open flames and sources of ignition.
 - o Completely air the room where the appliance is located.

INSTRUCTIONS DE SÉCURITÉ

Veillez lire les instructions suivantes avec attention avant d'utiliser l'appareil. Gardez bien ce manuel pour de futures références ou pour tout nouvel utilisateur.

- Il est important de s'assurer que toutes les personnes qui utilisent cet appareil connaissent bien son fonctionnement et ses caractéristiques en matière de sécurité afin d'éviter les erreurs et les accidents non nécessaires.
- Vérifiez que le voltage du réseau électrique de votre maison coïncide avec celui indiqué sur l'étiquette signalétique de ce produit.
- Cet appareil peut être utilisé par des enfants de 8 ans et plus et par des personnes aux capacités physiques, mentales ou sensorielles réduites, ou sans expérience ni connaissances s'ils sont surveillés et/ou ont reçu les informations nécessaires à l'utilisation correcte de l'appareil et qu'ils ont bien compris les risques qu'il implique. Empêchez les enfants de jouer avec le produit. Le nettoyage et l'entretien du produit ne peuvent pas être menés à terme par les enfants.
- Ne stockez pas de substances explosives telles que des aérosols avec un gaz propulseur inflammable dans cet appareil.
- Cet appareil est conçu pour un usage domestique uniquement et ne doit pas être utilisé dans les bars, restaurants, fermes, hôtels, motels et bureaux.
- Pour éviter la contamination des aliments, veuillez respecter les instructions suivantes :
- L'ouverture prolongée de la porte peut entraîner une augmentation significative de la température des compartiments de l'appareil.
- Nettoyez régulièrement les surfaces qui entrent en contact avec les aliments et les systèmes de drainage accessibles.

- Si le congélateur reste vide pendant une période prolongée, éteignez-le en le dégivrant, en le nettoyant, en le séchant et en laissant la porte ouverte afin d'éviter la formation de moisissures à l'intérieur de l'appareil.
- AVERTISSEMENT : lorsque vous placez l'appareil, veillez à ce que le câble d'alimentation ne soit pas coincé ou endommagé. Un câble écrasé ou endommagé peut devenir chaud et provoquer un incendie.
- Assurez-vous que vous pouvez accéder à la prise principale de l'appareil après l'installation.
- AVERTISSEMENT : ne placez pas de multiprises ni autres sources d'alimentation multiples à l'arrière de l'appareil.
- AVERTISSEMENT : n'obstruez pas les grilles de ventilation de l'appareil ou l'endroit où le réfrigérateur est placé.
- AVERTISSEMENT : n'utilisez aucun appareil mécanique ou d'autres moyens qui n'aient pas été recommandés par Cecotec afin d'accélérer le processus de décongélation.
- AVERTISSEMENT : n'utilisez pas d'appareils électriques à l'intérieur du réfrigérateur.
- AVERTISSEMENT : n'endommagez pas le circuit frigorifique.
- Si le câble est endommagé, il doit être remplacé par le fabricant, le distributeur ou du personnel qualifié afin d'éviter tout danger.
- Il est conseillé de vérifier régulièrement que le câble d'alimentation ne présente aucun signe de détérioration. N'utilisez pas l'appareil si son câble est endommagé.
- AVERTISSEMENT : pour éviter tout risque dû à l'instabilité du réfrigérateur, celui-ci doit être installé conformément aux instructions.
- AVERTISSEMENT ! Il est dangereux pour toute personne autre que le personnel autorisé d'effectuer des travaux d'entretien ou de réparation qui impliquent le retrait des

caches ou couvercles. Pour éviter tout risque de choc électrique, n'essayez pas de réparer l'appareil vous-même.

- Ne placez pas de boissons gazeuses ou contenant du gaz dans le compartiment congélateur. Les glaces peuvent provoquer des brûlures à cause du froid. Cela peut se produire s'ils sont ingérés après leur sortie du congélateur.
- Ne retirez pas les articles du congélateur avec vos mains mouillées ou humides, car cela peut provoquer des abrasions de la peau ou des brûlures à cause de la congélation. Les bouteilles et les boîtes de conserve ne doivent pas être placées dans le congélateur, car elles risquent d'éclater lorsque leur contenu gèle.
- Les aliments congelés peuvent provoquer des brûlures s'ils sont consommés immédiatement après les avoir sortis du compartiment congélateur.
- Respectez les temps de stockage recommandés par le fabricant.
- Ne laissez pas les enfants manipuler les commandes ou jouer avec le congélateur. Le congélateur est un appareil lourd. Faites bien attention lorsque vous le déplacez ou le transportez. Il est dangereux de modifier les spécifications ou de tenter de modifier ce produit de quelque manière que ce soit.
- **AVERTISSEMENT** : si la porte de l'appareil est munie de verrou et de clé, gardez la clé hors de portée des enfants et du congélateur pour éviter que les enfants ne soient enfermés à l'intérieur.
- **AVERTISSEMENT** : le réfrigérant utilisé dans votre appareil et les matériaux d'isolation doivent être éliminés correctement.
- Conservez le matériel d'emballage hors de portée des enfants car il existe un risque d'étouffement.

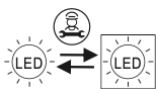

AVERTISSEMENT : si l'éclairage à l'intérieur de l'appareil est endommagé, veuillez contacter le

Service d'Assistance Technique officiel de Cecotec. N'essayez pas de la réparer vous-même.

- Assurez-vous que vous pouvez accéder à la prise principale de l'appareil après l'installation.
- Ne placez pas d'aliments directement contre la sortie d'air à l'intérieur de l'appareil.
- Ne placez pas d'aliments ou de boissons chauds dans le réfrigérateur, laissez-les d'abord refroidir à température ambiante.
- Cet appareil est doté d'une fiche intégrée avec mise à la terre. Assurez-vous que la prise de courant de votre maison est correctement mise à la terre.
- Maintenez les ouvertures de ventilation libres de toute obstruction.
- Après une panne de courant, attendez 5 minutes avant de rallumer l'appareil. Dans le cas contraire, le compresseur risque d'être endommagé.
- Ne placez pas de boissons gazeuses ou effervescentes dans le compartiment congélateur car cela crée une pression dans le récipient qui pourrait exploser et endommager l'appareil.
- Pour éviter tout risque de blessure ou de mort par choc électrique, n'utilisez pas l'appareil avec les mains mouillées ou sur une surface mouillée.
- Ce réfrigérateur ne doit pas être utilisé avec une rallonge ou une multiprise. Assurez-vous que l'appareil est branché directement sur une prise de courant.
- Lorsque vous placez l'appareil, veillez à laisser un espace libre à l'arrière, car c'est là que se trouve la principale sortie de chaleur. Cela permettra une ventilation adéquate.
- Ne placez pas d'autres appareils sur le réfrigérateur et ne le mouillez pas.
- Cet appareil n'a pas été conçu pour fonctionner à travers des minuteries ou systèmes de contrôle à distance externes.

- Il est conseillé d'attendre au moins quatre heures avant d'allumer l'appareil pour permettre la circulation de l'huile dans le compresseur.
- N'utilisez pas cet appareil à l'extérieur ou dans des environnements humides.
- Manipulez toujours l'appareil avec soin afin d'éviter de l'abîmer.
- N'utilisez jamais la base, les tiroirs ou la porte comme support.
- Ne surchargez pas les balconnets de la porte et ne placez pas trop d'aliments dans les tiroirs pour éviter que les aliments ne tombent et n'endommagent l'appareil.
- Stockez la viande et le poisson crus dans des récipients adaptés, au réfrigérateur, afin qu'ils n'entrent pas en contact avec d'autres aliments ou ne gouttent pas sur eux.
- Les compartiments à deux étoiles pour aliments surgelés conviennent pour stocker des aliments pré-congelés, pour ranger ou faire des glaces et pour faire des glaçons.
- Les compartiments à une, deux ou trois étoiles ne conviennent pas pour congeler des aliments frais.
- L'air doit circuler autour de l'appareil ; le manque d'air entraîne une surchauffe. Pour obtenir une bonne ventilation, suivez les instructions d'installation.
- Assurez-vous que la prise de courant est accessible après l'installation de l'appareil.
- Tous les travaux électriques nécessaires pour réaliser l'entretien de cet appareil doivent être effectués par un électricien qualifié.

Intervalle de température

Les informations relatives à l'intervalle de température de l'appareil figurent sur le marquage du produit. Cela indique

la température ambiante optimale (à laquelle l'appareil fonctionne) pour le bon fonctionnement de l'appareil.

Classe climatique	Température ambiante admissible
SN	De +10 °C à +32 °C
N	De +16 °C à +32 °C
ST	De +16 °C à +38 °C
T	De +16 °C à +43 °C

AVERTISSEMENT : si le réfrigérateur est utilisé en dehors de la classe climatique pour laquelle il a été conçu (SN/N/ST/T), il est possible qu'il ne puisse pas maintenir une température interne adéquate.

Notes :

- Considérant les valeurs limites de l'intervalle de température ambiante pour les climats pour lesquels l'appareil de réfrigération est conçu et que les températures internes peuvent être affectées par des facteurs tels que l'emplacement de l'appareil de réfrigération, la température ambiante et la fréquence d'ouverture de la porte, il pourra être nécessaire de modifier le réglage de tout dispositif de contrôle de la température en fonction de ces facteurs.
- Si l'appareil est utilisé dans un environnement autre que le type de climat spécifié (c'est-à-dire au-delà de l'intervalle de température ambiante nominale), il est possible qu'il ne soit pas en mesure de maintenir les températures souhaitées dans le compartiment.

Réfrigération

- Cet appareil utilise un réfrigérant sans fréon (R600a) et un matériau d'isolation moussant (cyclopentane), qui sont respectueux de l'environnement, ne causent pas de dommages à la couche d'ozone et ont un très faible impact sur le réchauffement climatique. Le R600a est inflammable et ne présente pas de fuites en utilisation normale lorsqu'il est scellé dans un système de réfrigération. En cas de fuite de réfrigérant due à un endommagement du circuit frigorifique, veuillez à éloigner l'appareil des flammes nues et à ouvrir les fenêtres pour aérer le plus rapidement possible.
- **AVERTISSEMENT** : le réfrigérant et le gaz isolant sont inflammables. Lorsque vous procédez à vous défaire de l'appareil, déposez-le uniquement dans un point de collecte désigné à cet effet. N'exposez pas l'appareil à des flammes nues.
- **AVERTISSEMENT** : les appareils contiennent du réfrigérant et des gaz présents dans l'isolation. L'appareil et les gaz doivent être éliminés par des professionnels car ils peuvent provoquer des blessures aux yeux ou une inflammation. Assurez-vous que le tuyau du circuit frigorifique n'est pas endommagé avant de vous en débarrasser correctement.
-  Ce symbole signifie : Avertissement. Risque d'incendie / matériaux inflammables.
- Si le circuit de refroidissement est endommagé :
 - Évitez les flammes nues et les sources d'ignition.
 - Ventilez complètement la pièce où se trouve l'appareil.

SICHERHEITSHINWEISE

Lesen Sie die folgenden Hinweise aufmerksam durch, bevor Sie das Produkt verwenden. Bewahren Sie diese Bedienungsanleitung zum Nachschlagen oder für neue Benutzer auf.

- Es ist wichtig, dass alle Personen, die das Gerät benutzen, mit der Bedienung und den Sicherheitsfunktionen vertraut sind, um unnötige Fehler und Unfälle zu vermeiden.
- Vergewissern Sie sich, dass die Netzspannung in Ihrem Haus mit der auf dem Typenschild dieses Produkts angegebenen Spannung übereinstimmt.
- Dieses Gerät kann von Kindern ab 8 Jahren und darüber sowie von Personen mit verringerten physischen, sensorischen oder mentalen Fähigkeiten oder Mangel an Erfahrung und Wissen benutzt werden, wenn sie beaufsichtigt oder bezüglich des sicheren Gebrauchs des Geräts unterwiesen wurden und die daraus resultierenden Gefahren verstehen. Kinder dürfen nicht mit dem Gerät spielen. Reinigung und Wartung durch den Benutzer sollten nicht von Kindern ohne Aufsicht durchgeführt werden.
- Bewahren Sie keine explosiven Stoffe wie Spraydosen mit entflammbarem Treibmittel in diesem Gerät auf.
- Dieses Gerät ist nur für den Hausgebrauch bestimmt und darf nicht in Bars, Restaurants, Bauernhöfen, Hotels, Motels und Büros verwendet werden.
- Um eine Kontamination von Lebensmitteln zu vermeiden, beachten Sie bitte die folgenden Hinweise:
- Längeres Öffnen der Tür kann zu einem erheblichen Anstieg der Temperatur in den Gerätefächern führen.
- Reinigen Sie regelmäßig die mit Lebensmitteln in Berührung kommenden Flächen und die zugänglichen Abflusssysteme.

- Wenn das Gefriergerät längere Zeit leer bleibt, schalten Sie es aus, indem Sie es abtauen, reinigen, trocknen und die Tür offen lassen, um Schimmelbildung im Inneren des Geräts zu vermeiden.
- **WARNUNG:** Achten Sie beim Aufstellen des Geräts darauf, dass das Netzkabel nicht eingeklemmt oder beschädigt wird. Ein eingeklemmter oder beschädigter Stecker kann heiß werden und einen Brand verursachen.
- Stellen Sie sicher, dass der Hauptanschluss des Geräts nach der Installation zugänglich ist.
- **WARNUNG:** Legen Sie keine Mehrfachsteckdosenleisten oder Mehrfachnetzteile auf die Rückseite des Geräts.
- **WARNUNG:** Halten Sie die Lüftungsgitter des Gerätegehäuses oder des Schrankes, in dem sich das Gerät befindet, frei.
- **WARNUNG:** Verwenden Sie keine mechanischen Vorrichtungen oder andere Mittel zur Beschleunigung des Abtauprozesses, die nicht von Cecotec empfohlen werden.
- **WARNUNG:** Verwenden Sie keine elektrischen Geräte im Inneren des Kühlschranks.
- **WARNUNG:** Der Kühlkreislauf darf nicht beschädigt werden.
- Wenn das Kabel beschädigt ist, muss es durch den Hersteller, den Kundendienst oder ähnlich qualifiziertes Personal ersetzt werden, um Gefährdungen zu vermeiden.
- Es ist ratsam, den Stromkabel regelmäßig auf Anzeichen von Beschädigungen zu überprüfen; verwenden Sie das Gerät nicht, wenn das Kabel beschädigt ist.
- **WARNUNG:** Um Risiken durch Instabilität des Kühlschranks zu vermeiden, muss er gemäß den Anweisungen installiert werden.
- **WARNUNG!** Es ist gefährlich, dass jeder Personen, die nicht befugt sind, Wartungs- oder Reparaturarbeiten durchzuführen, bei denen die Abdeckungen entfernt werden

müssen. Um das Risiko eines Stromschlags zu verringern, versuchen Sie nicht die Maschine selbst zu reparieren.

- Legen Sie keine kohlenstoffhaltigen oder kohlenstoffhaltigen Getränke in den Gefrierschrank. Speiseeis kann „Gefrierbrand“ verursachen. Dies kann passieren, wenn sie nach der Entnahme aus dem Gefrierschrank verschluckt werden.
- Nehmen Sie Gegenstände nicht mit nassen Händen aus dem Gefrierschrank, da dies zu Hautabschürfungen oder „Gefrierbrand“ führen kann. Flaschen und Dosen sollten nicht in den Gefrierschrank gestellt werden, da sie platzen können, wenn ihr Inhalt gefriert.
- Gefrorene Lebensmittel können Gefrierbrand verursachen, wenn sie unmittelbar nach der Entnahme aus dem Gefrierschrank verzehrt werden.
- Befolgen Sie die von den Herstellern vorgeschlagenen Lagerzeiten und Haltbarkeitsdaten.
- Erlauben Sie Kindern nicht, sich an den Bedienelementen zu schaffen zu machen oder mit dem Gefriergerät zu spielen. Der Gefrierschrank ist ein schweres Gerät. Gehen Sie mit dem Gerät vorsichtig vor wenn Sie es bewegen oder transportieren. Es ist gefährlich, die Spezifikationen zu ändern oder zu versuchen, dieses Produkt in irgendeiner Weise zu modifizieren.
- **WARNUNG:** Mit Schlössern und Schlüsseln versehene Türen oder Abdeckungen müssen außerhalb der Reichweite von Kindern und nicht in der Nähe des Gefriergeräts aufbewahrt werden, um zu verhindern, dass Kinder darin eingeschlossen werden.
- **WARNUNG:** Das in Ihrem Gerät verwendete Kältemittel und die Isoliermaterialien müssen ordnungsgemäß entsorgt werden.

- Bewahren Sie das Verpackungsmaterial außerhalb der Reichweite von Kindern auf, da die Gefahr des Erstickens besteht.

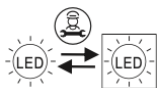

WARNUNG: Sollte die Innenbeleuchtung beschädigt sein, wenden Sie sich bitte mit dem offiziellen technischen Kundendienst von Cecotec. Versuchen Sie nicht, ihn selbst zu reparieren.

- Stellen Sie sicher, dass der Hauptanschluss des Geräts nach der Installation zugänglich ist.
- Legen Sie die Lebensmittel nicht direkt gegen den Luftauslass im Inneren des Geräts.
- Stellen Sie keine heißen Speisen oder Getränke in den Kühlschrank, sondern lassen Sie sie erst auf Zimmertemperatur abkühlen.
- Dieses Gerät hat einen eingebauten geerdeten Stecker. Stellen Sie sicher, dass die Steckdose in Ihrer Wohnung ordnungsgemäß geerdet ist.
- Halten Sie die Lüftungsöffnungen des Geräts frei von Hindernissen.
- Warten Sie nach einem Stromausfall 5 Minuten, bevor Sie das Gerät wieder einschalten. Andernfalls kann der Kompressor beschädigt werden.
- Legen Sie keine kohlenstoffhaltigen oder sprudelnden Getränke in den Gefrierschrank, da dadurch Druck im Behälter entsteht, der explodieren und das Gerät beschädigen könnte.
- Um Verletzungen oder den Tod durch Stromschlag zu vermeiden, sollten Sie das Gerät nicht mit nassen Händen oder auf einer nassen Oberfläche bedienen.
- Dieser Kühlschrank darf nicht mit einem Verlängerungskabel oder einer Steckdosenleiste betrieben werden. Vergewissern Sie sich, dass das Gerät direkt an die Netzsteckdose angeschlossen ist.

- Achten Sie bei der Aufstellung des Geräts darauf, dass an der Rückseite ein freier Platz vorhanden ist, da dies der Hauptheizungsauslass ist. Dadurch wird eine ausreichende Belüftung gewährleistet.
- Stellen Sie keine anderen Geräte auf den Kühlschrank und lassen Sie ihn nicht nass werden.
- Dieses Gerät funktioniert nicht über Timer oder externe Fernbedienungssysteme.
- Es ist ratsam mindestens vier Stunden zu warten, bevor Sie das Gerät einschalten, damit das Öl in den Kompressor fließen kann.
- Verwenden Sie das Gerät nicht im Freien oder in feuchten Umgebungen.
- Betreiben Sie das Gerät immer vorsichtig, um Schäden zu vermeiden.
- Benutzen Sie niemals den Boden, die Schubladen oder die Tür als Stütze.
- Überladen Sie die Türablagen nicht und legen Sie nicht zu viele Lebensmittel in die Schubladen, damit sie nicht herausfallen und das Gerät beschädigen können.
- Bewahren Sie rohes Fleisch und rohen Fisch in geeigneten Behältern im Kühlschrank auf, damit sie nicht mit anderen Lebensmitteln in Berührung kommen oder auf diese tropfen.
- Die Zwei-Sterne-Tiefkühlfächer eignen sich für die Lagerung von Tiefkühlkost, die Aufbewahrung oder Herstellung von Eiscreme und die Herstellung von Eiswürfeln.
- Fächer mit einem, zwei oder drei Sternen sind nicht zum Einfrieren frischer Lebensmittel geeignet.
- Die Luft muss um das Gerät zirkulieren; Luftmangel führt zu Überhitzung. Für eine gute Belüftung ist die Installationsanleitung zu beachten.
- Stellen Sie sicher, dass der Netzstecker nach der Installation des Geräts zugänglich ist.

- Alle elektrischen Arbeiten, die zur Wartung dieses Geräts erforderlich sind, müssen von einem qualifizierten Elektriker durchgeführt werden.

Temperaturbereich

Informationen über den Temperaturbereich des Geräts finden Sie auf der Produktkennzeichnung. Einleiten die optimale Umgebungstemperatur (auf der das Gerät arbeitet) für den ordnungsgemäßen Betrieb des Geräts an.

Klimaklasse	Zulässige Umgebungstemperatur
SN	Von 10°C bis 32°C
N	Von 16°C bis 32°C
ST	Von 16°C bis 38°C
T	Von 16°C bis 43°C

WARNUNG: Wenn der Kühlschrank außerhalb der Klimaklasse betrieben wird, für die er ausgelegt ist (SN/N/ST/T), kann es sein, dass er nicht in der Lage ist, zufriedenstellende Innentemperaturen zu halten.

Hinweis:

- Unter Berücksichtigung der Grenzwerte des Umgebungstemperaturbereichs für die Klimazonen, für die das Kühlgerät ausgelegt ist, und der Tatsache, dass die Innentemperaturen durch Faktoren wie den Standort des Kühlgeräts, die Umgebungstemperatur und die Häufigkeit des Öffnens der Tür beeinflusst werden

können, kann es erforderlich sein, die Einstellung einer Temperaturregeleinrichtung entsprechend diesen Faktoren zu ändern.

- Wenn das Gerät in einer Umgebung betrieben wird, die nicht dem angegebenen Klimatyp entspricht (d. h. außerhalb des Nenn-Umgebungstemperaturbereichs), kann es möglicherweise die gewünschten Fachtemperaturen nicht einhalten.

Kühlung

- Dieser Kühlschrank verwendet ein freonfreies Kältemittel (R600a) und ein schäumendes Isoliermaterial (Cyclopentan), die umweltfreundlich sind, die Ozonschicht nicht schädigen und die globale Erwärmung nur geringfügig beeinflussen. R600a ist brennbar und bei normalem Gebrauch nicht ausläuft, wenn es in einem Kühlsystem versiegelt ist. Sollte aufgrund einer Beschädigung des Kältemittelkreislaufs Kältemittel austreten, halten Sie das Gerät von offenen Flammen fern und öffnen Sie so schnell wie möglich die Fenster, um zu lüften.
- **WARNUNG:** Kältemittel und Isoliergas sind brennbar. Zur Entsorgung muss das Gerät an ein Zentrum geliefert werden, das auf die Entsorgung dieser Art von Abfällen spezialisiert ist. Setzen Sie das Gerät keiner offenen Flamme aus.
- **WARNUNG:** Die Geräte enthalten Kältemittel und Gase in der Isolierung. Das Gerät und die Gase müssen auf eine professionelle Weise entsorgt werden, da sie Augenverletzungen verursachen oder sich entzünden können. Stellen Sie vor der ordnungsgemäßen Entsorgung sicher, dass die Leitungen des Kältemittelkreislaufs nicht beschädigt sind.
-  Dieses Symbol bedeutet: Warnung: Brandgefahr/brennbare Materialien.

- Beachten Sie Folgendes, wenn der Kältemittelkreislauf beschädigt ist:
 - o Vermeiden Sie offenes Feuer und Zündquellen.
 - o Lüften Sie gründlich den Raum, in dem sich das Gerät befindet.

ISTRUZIONI DI SICUREZZA

Leggere attentamente le seguenti istruzioni prima di usare l'apparecchio. Conservare questo manuale per consultazioni future o nuovi utenti.

- È importante assicurarsi che tutte le persone che usano l'apparecchio abbiano familiarità con il suo funzionamento e le caratteristiche di sicurezza per evitare errori e incidenti.
- Verificare che la tensione di rete della propria abitazione sia uguale a quella indicata sull'etichetta di identificazione di questo apparecchio.
- Questo apparecchio può essere usato da bambini a partire da 8 anni e da persone con ridotte capacità fisiche, sensoriali o mentali o con mancanza di esperienza e conoscenza, a condizione che siano supervisionati o istruiti sull'uso dell'apparecchio in modo sicuro e che comprendano i pericoli che questo presenta. I bambini non devono giocare con l'apparecchio. La pulizia e la manutenzione non devono essere effettuate da bambini non sorvegliati.
- Non conservare sostanze esplosive come bombolette spray con propellente infiammabile dentro l'apparecchio.
- Questo apparecchio è stato progettato solo per uso domestico e non può essere utilizzato in bar, ristoranti, aziende agricole, alberghi, motel e uffici.
- Per evitare la contaminazione degli alimenti, osservare le seguenti istruzioni:

- L'apertura prolungata dello sportello può provocare un aumento significativo della temperatura degli scomparti dell'apparecchio.
- Pulire regolarmente le superfici a contatto con gli alimenti e i sistemi di drenaggio accessibili.
- Se l'apparecchio rimane vuoto per un periodo prolungato, spegnerlo, scollegarlo, sbrinarlo, pulirlo, asciugarlo e lasciare aperto lo sportello per prevenire la formazione di muffa all'interno.
- **ATTENZIONE:** quando si posiziona l'apparecchio, accertarsi che il cavo di alimentazione non sia incastrato o danneggiato. Un cavo schiacciato o danneggiato può surriscaldarsi e causare un incendio.
- Assicurarsi di poter accedere alla spina principale dell'apparecchio dopo averlo installato.
- **ATTENZIONE:** non collocare ciabatte multipresa o alimentatori simili nella parte posteriore dell'apparecchio.
- **ATTENZIONE:** mantenere libere le griglie di ventilazione dell'apparecchio o dell'armadio in cui si trova l'apparecchio.
- **ATTENZIONE:** non utilizzare dispositivi meccanici o altri mezzi per accelerare il processo di scongelamento non suggeriti da Cecotec.
- **ATTENZIONE:** non utilizzare apparecchi elettrici all'interno del frigorifero.
- **ATTENZIONE:** non danneggiare il circuito di refrigerazione.
- Se il cavo è danneggiato, deve essere sostituito dal produttore, dal rivenditore o da persone qualificate per evitare eventuali pericoli.
- Si raccomanda di controllare regolarmente il cavo di alimentazione per eventuali segni di danni. Se il cavo è danneggiato, smettere di usare l'apparecchio.
- **ATTENZIONE:** per evitare rischi dovuti all'instabilità del

frigorifero, quest'ultimo deve essere installato seguendo le presenti istruzioni.

- **ATTENZIONE!** È pericoloso che persone diverse dal personale autorizzato eseguano interventi di manutenzione o riparazione che comportino la rimozione dei coperchi. Per evitare il rischio di scosse elettriche, non tentare di riparare l'apparecchio da soli.
- Non collocare bevande gassate o carbonate all'interno del vano freezer. I ghiaccioli possono causare "ustioni da congelamento". Questo può accadere se vengono ingeriti subito dopo essere stati tolti dal congelatore.
- Non rimuovere gli articoli dal congelatore con le mani bagnate o umide, poiché ciò potrebbe causare abrasioni alla pelle o "ustioni da congelamento". Le bottiglie e i barattoli non devono essere messi nel congelatore, poiché potrebbero scoppiare se il loro contenuto si congela.
- Gli alimenti congelati possono causare ustioni da congelamento se consumati immediatamente dopo la rimozione dal vano freezer.
- Rispettare i tempi di conservazione raccomandati dal produttore.
- Non permettere ai bambini di manomettere i comandi o di giocare con il congelatore. Il congelatore è un elettrodomestico pesante. Prestare attenzione durante lo spostamento o il trasporto. Non alterare le specifiche o tentare di modificare l'apparecchio in nessun modo per evitare pericoli.
- **ATTENZIONE:** se gli sportelli o i coperchi sono dotati di serrature e chiavi, tenere quest'ultime fuori dalla portata dei bambini e lontane dall'apparecchio per evitare che i bambini rimangano chiusi all'interno dello stesso.
- **ATTENZIONE:** smaltire correttamente il refrigerante utilizzato nell'apparecchio e i materiali isolanti.

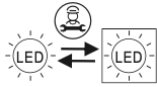
- Tenere il materiale d'imballaggio fuori dalla portata dei bambini per evitare il rischio di soffocamento.
-  **ATTENZIONE:** se la luce all'interno dell'apparecchio è danneggiata, contattare il Servizio di Assistenza Tecnica ufficiale di Cecotec. Non cercare di riparare l'apparecchio per conto proprio.
- Assicurarsi di poter accedere alla spina principale dell'apparecchio dopo averlo installato.
- Non posizionare gli alimenti direttamente sull'uscita d'aria all'interno dell'apparecchio.
- Non mettere cibi o bevande calde nel frigorifero, lasciarli prima raffreddare a temperatura ambiente.
- Questo apparecchio ha una spina con messa a terra incorporata. Assicurarsi che la presa di corrente della propria casa sia dotata di messa a terra.
- Mantenere le aperture di ventilazione dell'apparecchio libere da ostruzioni.
- Attendere 5 minuti dopo un'interruzione di corrente o blackout prima di riaccendere l'apparecchio. In caso contrario, il compressore potrebbe danneggiarsi.
- Non mettere bevande gassate o effervescenti nel vano freezer, poiché questo creerebbe pressione causando possibili esplosioni o danni all'apparecchio.
- Per evitare lesioni o morte da scosse elettriche, non utilizzare l'apparecchio con le mani bagnate o su una superficie bagnata.
- Non usare questo frigorifero con una prolunga o una ciabatta. Assicurarsi che l'apparecchio sia collegato direttamente alla presa di corrente.
- Quando si posiziona l'apparecchio, assicurarsi che vi sia dello spazio libero nella parte posteriore, poiché qui si trova

l'uscita principale del calore. Questo permetterà un'adeguata ventilazione.

- Non mettere nessun altro apparecchio sopra il frigorifero e non bagnarlo.
- Questo apparecchio non è stato progettato per funzionare tramite timer o sistemi di controllo remoto esterni.
- Si consiglia di aspettare almeno quattro ore prima di accendere l'apparecchio per permettere all'olio di fluire nel compressore.
- Non usarlo all'aperto o in ambienti umidi.
- Maneggiare con cura l'apparecchio per evitare eventuali danni.
- Non usare mai la base, i cassetti o lo sportello come appoggio.
- Non sovraccaricare i ripiani dello sportello o mettere troppi alimenti nei cassetti per evitare che gli oggetti cadano e causino danni all'apparecchio.
- Conservare la carne e il pesce crudi in recipienti appositi nel frigorifero in modo che non entrino in contatto o sgocciolino su altri alimenti.
- I cassetti per i surgelati con due stelle sono adatti a conservare gli alimenti precongelati, conservare o fare il gelato così come cubetti di ghiaccio.
- I cassetti con una, due o tre stelle non sono adatti al congelamento di alimenti freschi.
- L'aria deve circolare intorno all'apparecchio; la mancanza d'aria porta al surriscaldamento. Per ottenere una buona ventilazione, seguire le istruzioni di installazione.
- Assicurarsi che la spina di alimentazione sia accessibile dopo l'installazione dell'apparecchio.
- Tutti i lavori elettrici necessari alla manutenzione di questo apparecchio devono essere eseguiti da un elettricista qualificato.

Intervallo di temperatura

Le informazioni sull'intervallo di temperatura dell'apparecchio sono riportate sulla marcatura dello stesso. Indicano la temperatura ambiente ottimale (a cui funziona il frigorifero) per il corretto funzionamento dell'apparecchio.

Gamma climatica	Temperatura ambiente consentita
SN	Da +10 °C a +32 °C
N	Da +16 °C a +32 °C
ST	Da +16 °C a +38 °C
T	Da +16 °C a +43 °C

ATTENZIONE: se il frigorifero viene utilizzato al di fuori della classe climatica per cui è stato progettato (SN/N/ST/T), potrebbe non essere in grado di mantenere temperature interne soddisfacenti.

Nota bene:

- Tenendo conto dei valori limite dell'intervallo di temperatura ambiente per i climi per i quali l'apparecchio di raffreddamento è stato progettato e del fatto che le temperature interne possono essere influenzate da fattori quali la posizione dell'apparecchio di raffreddamento, la temperatura ambiente e la frequenza di apertura della porta, può essere necessario modificare l'impostazione di qualsiasi dispositivo di controllo della temperatura in base a questi fattori.
- Se l'apparecchio viene fatto funzionare in un ambiente

diverso dal tipo di clima specificato (cioè oltre l'intervallo di temperatura ambiente nominale), potrebbe non essere in grado di mantenere le temperature desiderate nei vani.

Refrigerazione

- Questo frigorifero utilizza un refrigerante privo di freon (R600a) e un materiale isolante schiumogeno (ciclopentano), che rispettano l'ambiente, non causano danni allo strato di ozono e hanno un impatto molto ridotto sul riscaldamento globale. L'R600a è infiammabile e non perde durante il normale utilizzo se sigillato in un sistema di refrigerazione. In caso di perdita di refrigerante dovuta a danni al circuito del refrigerante, tenere l'apparecchio lontano da fiamme libere e aprire le finestre per ventilare il prima possibile.
- **ATTENZIONE:** il refrigerante e il gas dell'isolante sono infiammabili. Quando si smaltisce l'apparecchio, smaltirlo solo in un impianto autorizzato. Non esporlo a fiamme libere.
- **ATTENZIONE:** l'apparecchio contiene refrigerante e gas nell'isolamento. L'apparecchio e i gas devono essere smaltiti in modo sicuro e professionale, poiché possono causare lesioni agli occhi o incendi. Assicurarsi che le tubazioni del circuito del refrigerante non siano danneggiate prima di un corretto smaltimento.
-  Questo simbolo significa: Attenzione: Rischio di incendio/materiali infiammabili.
- Se il circuito del refrigerante è danneggiato:
 - o Evitare fiamme aperte e fonti di ignizione.
 - o Ventilare completamente la stanza dove si trova l'apparecchio.

INSTRUÇÕES DE SEGURANÇA

Leia atentamente as instruções seguintes antes de utilizar o aparelho. Guarde este manual para referências futuras ou novos utilizadores.

- É importante assegurar que todas as pessoas que utilizam o aparelho estejam familiarizadas com o seu funcionamento e características de segurança para evitar erros e acidentes desnecessários.
- Verifique se a tensão de rede em sua casa é a mesma que a indicada na etiqueta de classificação deste aparelho.
- Este aparelho pode ser utilizado por crianças a partir dos 8 anos de idade e por pessoas com capacidades físicas, sensoriais ou mentais reduzidas ou com falta de experiência e conhecimentos, se lhes tiver sido dada supervisão ou instruções relativas à utilização do aparelho de uma forma segura e compreendem os perigos envolvidos. Não permita que as crianças brinquem com o aparelho. A limpeza e manutenção do aparelho não devem ser efetuadas por crianças sem supervisão.
- Não armazene substâncias explosivas tais como latas de aerossóis com propulsor inflamável neste aparelho.
- Este aparelho foi desenhado apenas para uso doméstico e não para uso em cafés, restaurantes, quintas, hotéis, motéis e escritórios.
- Para evitar a contaminação dos alimentos, observe as seguintes instruções:
 - As aberturas da porta por tempo prolongado podem aumentar a temperatura de forma significativa dos compartimentos do aparelho.
 - Limpe com frequência as superfícies suscetíveis de estarem em contacto com os alimentos e os sistemas de drenagem acessíveis.

- Se o aparelho permanecer vazio durante um longo período de tempo, desligue-o fazendo uma descongelação, limpeza, secagem e deixe a porta aberta para evitar o desenvolvimento de bolor no interior.
- ADVERTÊNCIA: ao posicionar o aparelho, certifique-se de que o cabo de alimentação não esteja preso ou danificado. Um conector esmagado ou danificado pode ficar quente e causar um incêndio.
- Certifique-se de que pode aceder ao conector principal do aparelho após a instalação.
- ADVERTÊNCIA: não coloque extensões elétricas para múltiplas fichas nem fontes de alimentação múltiplas na parte traseira do aparelho.
- AVISO: mantenha as grelhas de ventilação do aparelho desobstruídas.
- ADVERTÊNCIA: não utilize dispositivos mecânicos ou outros meios para acelerar o processo de descongelamento que não sejam recomendados pela Cecotec.
- ADVERTÊNCIA: não utilize aparelhos elétricos no interior do frigorífico.
- ADVERTÊNCIA: não danificar o circuito de arrefecimento.
- Se o cabo for danificado, deve ser substituído pelo fabricante, pelo distribuidor ou por pessoal com qualificações semelhantes, a fim de evitar perigos.
- É aconselhável verificar regularmente o cabo de alimentação para detetar quaisquer sinais de danos, não utilizar o aparelho se o cabo estiver danificado.
- ADVERTÊNCIA: para evitar riscos devido à instabilidade do aparelho, este deve ser instalado de acordo com as instruções.
- AVISO! É perigoso para qualquer pessoa que não seja pessoal autorizado efetuar a manutenção ou reparações que

envolvam a remoção de coberturas. Para evitar o risco de choque elétrico, não tente reparar o aparelho por si próprio.

- Não coloque bebidas carbonatadas ou com gás no compartimento congelador. Os gelados podem provocar "queimaduras por congelação". Isto pode ocorrer se os ingerir após retirá-los do congelador.
- Não retire objetos do congelador com as mãos húmidas/molhadas, pois poderia provocar abrasões na pele ou "queimaduras por congelação". Não deve colocar garrafas nem latas no congelador, pois podem rebentar quando o conteúdo se congelar.
- Os alimentos congelados podem causar queimaduras no congelador se consumidos imediatamente após a sua remoção do compartimento congelador.
- Cumpra os tempos de armazenamento recomendados pelo fabricante.
- Não permita que as crianças toquem os controlos ou brinquem com o aparelho. O congelador é um aparelho pesado. Tome cuidado quando mover ou transportar o aparelho. É perigoso alterar as especificações ou tentar modificar este aparelho de qualquer forma.
- ADVERTÊNCIA: se as portas ou tampas estiverem equipadas com fechaduras e chaves, devem ser mantidas fora do alcance das crianças e não nas proximidades, para evitar que as crianças fiquem trancadas no seu interior.
- AVISO: o refrigerante utilizado no seu aparelho e os materiais de isolamento devem ser eliminados corretamente.
- Mantenha o material de embalagem fora do alcance das crianças, pois existe um risco de asfixia.
-  ADVERTÊNCIA: se a lâmpada no interior do aparelho estiver danificada, contacte o Serviço de Assistência Técnica da Cecotec. Não tente repará-la você mesmo.

- Certifique-se de que pode aceder ao conector principal do aparelho após a instalação.
- Não colocar os alimentos diretamente contra a saída de ar da parede traseira.
- Não coloque alimentos ou bebidas quentes no frigorífico, deixe-os arrefecer primeiro até à temperatura ambiente.
- Este aparelho tem uma ficha de ligação à terra incorporada. Certifique-se de que a tomada de corrente em sua casa esteja devidamente ligada à terra.
- Mantenha as aberturas de ventilação do aparelho livres de obstruções.
- Espere 5 minutos após uma falha de energia antes de voltar a ligar o aparelho. Caso contrário, o compressor pode ser danificado.
- Não coloque bebidas carbonatadas ou efervescentes no congelador, pois isso cria pressão no recipiente e pode explodir e danificar o aparelho.
- Para evitar ferimentos ou morte por choque elétrico, não opere o aparelho com as mãos molhadas ou sobre uma superfície molhada.
- Este aparelho não deve ser utilizado com um cabo de extensão ou um terminal de alimentação. Certifique-se de que o aparelho está ligado diretamente à tomada principal.
- Ao posicionar o aparelho, certifique-se de que há espaço livre na parte de trás, uma vez que esta é a principal saída de calor. Isto permitirá uma ventilação adequada.
- Não coloque quaisquer outros aparelhos em cima do frigorífico e não o molhe.
- Este aparelho não foi desenhado para funcionar através de temporizadores ou sistemas de controlo remoto externos.
- É aconselhável esperar pelo menos quatro horas antes de ligar o aparelho para permitir que o óleo flua para o compressor.

- Não utilize ao ar livre ou em ambientes húmidos.
- Manuseie o aparelho sempre com cuidado para evitar que se danifique.
- Nunca utilize a base, gavetas ou porta como suporte.
- Não sobrecarregue as prateleiras das portas ou coloque demasiados alimentos nas gavetas para evitar que os artigos caiam e causem danos no aparelho.
- Guarde a carne e o peixe crus em recipientes adequados no frigorífico para que não entrem em contacto ou pinguem para outros alimentos.
- Os compartimentos para alimentos congelados de duas estrelas são adequados para armazenar alimentos pré-congelados, armazenar ou fazer gelados e cubos de gelo.
- Os compartimentos com uma, duas ou três estrelas não são adequados para congelar alimentos frescos.
- O ar deve circular à volta do aparelho; a falta de ar leva ao sobreaquecimento. Para uma boa ventilação, siga as instruções de instalação.
- Certifique-se de que a ficha de alimentação está acessível após a instalação do aparelho.
- Todos os trabalhos elétricos necessários para a manutenção deste aparelho devem ser efetuados por um eletricista qualificado.

Faixa de temperatura

A informação da faixa de temperaturas do aparelho está situada na marcação CE. Indica a temperatura ambiente ótima (na qual o aparelho funciona) para o bom funcionamento do aparelho.

Classe climática	Faixa de temperatura ambiente
SN	De +10 °C a +32 °C
N	De +16 °C a +32 °C
ST	De +16 °C a +38 °C
T	De +16 °C a +43 °C

AVISO: se o frigorífico for utilizado fora da classe climática para a qual está classificado (SN/N/ST/T), pode não conseguir manter temperaturas internas satisfatórias.

Notas:

- Considerando os valores-limite da faixa de temperatura ambiente para os climas para os quais o aparelho foi concebido e que as temperaturas internas podem ser afetadas por fatores tais como a localização do aparelho, temperatura ambiente e frequência de abertura da porta, pode ser necessário modificar a configuração de qualquer dispositivo de controlo de temperatura de acordo com estes fatores.
- Se o aparelho for utilizado num ambiente diferente do tipo de clima especificado (isto é, para além da faixa de temperatura ambiente nominal), pode não ser capaz de manter as temperaturas desejadas do compartimento.

Refrigeração

- Este frigorífico utiliza refrigerante livre de Freon (R600a) e material de isolamento com espuma (ciclopentano), que são amigos do ambiente, não causam danos à camada de ozono e têm um impacto muito baixo no aquecimento global. O R600a

é inflamável e não apresenta fugas durante a utilização normal quando selado num sistema de arrefecimento. Em caso de fuga de refrigerante devido a danos no circuito de arrefecimento, certifique-se de manter o aparelho afastado de chamas abertas e janelas abertas para ventilar o mais rapidamente possível.

- ADVERTÊNCIA: o refrigerante e o gás isolantes são inflamáveis. Ao eliminar o aparelho, descarte-o apenas numa instalação de eliminação de resíduos autorizada. Não o exponha às chamas.
- ADVERTÊNCIA: os aparelhos contêm refrigerante e gases no isolamento. O aparelho e os gases devem ser eliminados profissionalmente, pois podem causar lesões nos olhos ou incêndios. Certifique-se de que o tubo do circuito de refrigeração não tenha sido danificado antes de o eliminar corretamente.
-  Este símbolo significa: aviso, Risco de incêndio/ materiais inflamáveis.
- Se o circuito de arrefecimento for danificado:
 - o Evite chamas abertas e fontes de inflamação.
 - o Ventile completamente o quarto onde se encontrar o aparelho.

VEILIGHEIDSINSTRUCTIES

Lees de volgende instructies aandachtig voordat u het product gebruikt. Bewaar deze handleiding voor toekomstig(e) gebruik of gebruikers.

- Het is belangrijk dat alle personen die het apparaat gebruiken, vertrouwd zijn met de werking en de veiligheidskenmerken ervan om onnodige fouten en ongelukken te voorkomen.
- Controleer of de netspanning in uw huis gelijk is aan de spanning die op het typeplaatje van dit product staat aangegeven.
- Dit apparaat kan worden gebruikt door kinderen vanaf 8 jaar en personen met verminderde lichamelijke, zintuiglijke of geestelijke vermogens of met gebrek aan ervaring en kennis, indien zij onder toezicht staan of instructies hebben gekregen over het veilig gebruik van het apparaat en de gevaren ervan begrijpen. Kinderen mogen niet met het apparaat spelen. Reiniging en onderhoud door de gebruiker mogen niet zonder toezicht door kinderen worden uitgevoerd.
- Bewaar geen explosieve stoffen zoals spuitbussen met brandbaar drijfgas in dit apparaat.
- Dit apparaat is uitsluitend bestemd voor huishoudelijk gebruik en is niet bestemd voor gebruik in bars, restaurants, boerderijen, hotels, motels en kantoren.
- Neem de volgende instructies in acht om verontreiniging van voedsel te voorkomen:
 - Het langdurig openen van de deur kan leiden tot een aanzienlijke stijging van de temperatuur in het apparaat.
 - Maak oppervlakken die in contact komen met voedingsmiddelen en toegankelijke afvoersystemen regelmatig schoon.
- Als de vriezer langere tijd leeg blijft, schakel hem dan uit

door hem te ontdooien, schoon te maken, te drogen en de deur open te laten om schimmelvorming in het apparaat te voorkomen.

- WAARSCHUWING: let er bij het plaatsen van het apparaat op dat het netsnoer niet bekneld of beschadigd raakt. Een verbrijzelde of beschadigde connector kan heet worden en brand veroorzaken.
- Zorg ervoor dat u na de installatie bij de hoofdstekker van het apparaat kunt.
- WAARSCHUWING: bevestig geen stekkerdozen met meerdere stekkers of meerdere voedingen aan de achterkant van het apparaat.
- WAARSCHUWING: Houd de ventilatieroosters van de behuizing van het apparaat of de kast waarin het apparaat staat vrij.
- WAARSCHUWING: gebruik geen mechanische apparaten of andere middelen om het ontdooiproces te versnellen die niet door Cecotec worden aanbevolen.
- WAARSCHUWING: gebruik geen elektrische apparaten in de koelkast.
- WAARSCHUWING: beschadig het koelcircuit niet.
- Als de kabel beschadigd is, moet hij door de fabrikant, de distributeur of soortgelijk gekwalificeerd personeel worden vervangen om gevaar te voorkomen.
- Wij raden aan het netsnoer regelmatig te controleren op eventuele tekenen van beschadiging; gebruik het apparaat niet als het snoer beschadigd is.
- WAARSCHUWING: om risico's als gevolg van instabiliteit van de koelkast te voorkomen, moet deze volgens de instructies worden geïnstalleerd.
- WAARSCHUWING! Het is gevaarlijk voor iemand anders dan bevoegd personeel om onderhoud of reparaties uit te

voeren waarbij afdekkingen moeten worden verwijderd. Probeer het apparaat niet zelf te repareren om het risico van een elektrische schok te vermijden.

- Plaats geen koolzuurhoudende dranken in het vriesvak. Stokken kunnen "vriesbrand" veroorzaken. Dit kan gebeuren als ze worden ingeslikt nadat ze uit de vriezer zijn gehaald.
- Haal geen artikelen uit de vriezer met natte handen, omdat dit kan leiden tot schaafwonden of "vriesbrandwonden". Flessen en blikjes mogen niet in de vriezer, omdat zij kunnen barsten wanneer de inhoud bevriest.
- Bevroren voedsel kan vriesbrand veroorzaken als het onmiddellijk na verwijdering uit het vriezer wordt geconsumeerd.
- Neem de door de fabrikant aanbevolen opslagtijden in acht.
- Laat kinderen niet met de bedieningselementen knoeien of met de koelkast spelen. De koelkast is een zwaar apparaat. Wees voorzichtig bij het verplaatsen of vervoeren. Het is gevaarlijk de specificaties te wijzigen of te proberen dit product op enigerlei wijze aan te passen.
- **WAARSCHUWING:** Deuren of deksels met sloten en sleutels moeten buiten het bereik van kinderen en niet in de buurt van de vriezer worden gehouden om te voorkomen dat kinderen binnenin worden opgesloten.
- **WAARSCHUWING:** het in uw apparaat gebruikte koelmiddel en de isolatiematerialen moeten op de juiste wijze worden afgevoerd.
- Houd verpakkingsmateriaal buiten het bereik van kinderen, aangezien er verstikkingsgevaar bestaat.
-  **WAARSCHUWING:** als de binnenverlichting beschadigd is, neem dan contact op met het de Technische Dienst van Cecotec. Probeer het niet zelf te repareren.

- Zorg ervoor dat u na de installatie bij de hoofdstekker van het apparaat kunt.
- Plaats geen voedsel direct tegen de luchtuitlaat in het apparaat.
- Zet geen warme levensmiddelen of dranken in de koelkast, laat ze eerst afkoelen tot kamertemperatuur.
- Dit apparaat heeft een ingebouwde geaarde stekker. Zorg ervoor dat het stopcontact in uw huis goed geaard is.
- Houd de ventilatieopeningen van het product vrij van obstructies.
- Wacht na een stroomonderbreking 5 minuten alvorens het apparaat weer in te schakelen. Anders kan de compressor beschadigd raken.
- Plaats geen koolzuurhoudende of bruisende dranken in de vriezer, omdat dit druk veroorzaakt, het kan exploderen en het apparaat kan beschadigen.
- Om letsel of de dood door elektrische schokken te voorkomen, mag u het apparaat niet bedienen met natte handen of op een nat oppervlak.
- Deze koelkast mag niet worden gebruikt met een verlengsnoer of een stekkerdoos. Zorg ervoor dat de stekker van het apparaat rechtstreeks in het stopcontact zit.
- Bij het plaatsen van het apparaat moet u ervoor zorgen dat er vrije ruimte is aan de achterkant, aangezien dit de belangrijkste warmte-uitgang is. Dit zorgt voor voldoende ventilatie.
- Plaats geen andere apparaten op de koelkast en maak hem niet nat.
- Dit apparaat is niet ontworpen om via timers of externe afstandsbedieningen te werken.
- Het is raadzaam ten minste vier uur te wachten alvorens het apparaat in te schakelen, zodat de olie in de compressor kan vloeien.

- Gebruik het apparaat niet buitenshuis of in een vochtige omgeving.
- Behandel het apparaat altijd voorzichtig om beschadiging te voorkomen.
- Gebruik nooit de bodem, de laden of de deur als steun.
- Overlaad de deurvakken niet en plaats niet te veel voedsel in de laden om te voorkomen dat items eruit vallen en schade aan het apparaat veroorzaken.
- Bewaar rauw vlees en rauwe vis in geschikte verpakkingen in de koelkast, zodat ze niet in contact komen met andere levensmiddelen of erop kunnen druppelen.
- De diepvriesvakken met twee sterren zijn geschikt voor het bewaren van voorgebakken levensmiddelen, het bewaren of bereiden van ijs en het maken van ijsblokjes.
- Compartimenten met één, twee of drie sterren zijn niet geschikt voor het invriezen van verse levensmiddelen.
- Lucht moet rond het apparaat circuleren; gebrek aan lucht leidt tot oververhitting. Voor een goede ventilatie, volg de installatie-instructies.
- Zorg ervoor dat de stekker toegankelijk is na de installatie van het apparaat.
- Alle elektrische werkzaamheden die nodig zijn om dit apparaat te repareren, moeten worden uitgevoerd door een gekwalificeerde elektricien.

Temperatuurbereik

Informatie over het temperatuurbereik van het apparaat vindt u op de productmarkering. Geeft de optimale omgevingstemperatuur aan (waarop het apparaat werkt) voor een goede werking van het apparaat.

Klimaatbereik	Toelaatbare omgevingstemperatuur
SN	Van +10°C tot +32°C
J/N	Van +16°C tot +32°C
ST	Van +16°C tot +38°C
T	Van +16°C tot +43°C

WAARSCHUWING: Als de koelkast wordt gebruikt buiten de klimaatklasse waarvoor hij is ontworpen (SN/N/ST/T), kan het zijn dat hij niet in staat is om voldoende interne temperaturen te handhaven.

Opmerkingen:

- Rekening houdend met de grenswaarden van het omgevingstemperatuurbereik voor het klimaat waarvoor het koelapparaat is ontworpen en met het feit dat de binnentemperatuur kan worden beïnvloed door factoren zoals de plaats van het koelapparaat, de omgevingstemperatuur en de frequentie waarmee de deur wordt geopend, kan het nodig zijn de instelling van een temperatuurregelaar aan te passen aan deze factoren.
- Als het apparaat wordt gebruikt in een andere omgeving dan het gespecificeerde klimaattype (d.w.z. buiten het nominale omgevingstemperatuurbereik), kan het mogelijk niet de gewenste temperaturen handhaven.

Verkoeling

- Deze koelkast gebruikt Freon-vrij koelmiddel (R600a) en schuimend isolatiemateriaal (cyclopentaan), die milieuvriendelijk zijn, geen schade toebrengen aan de

ozonlaag en een zeer gering effect hebben op de opwarming van de aarde. R600a is ontvlambaar en lekt bij normaal gebruik niet wanneer het in een koelsysteem is afgesloten. In geval van lekkage van koelmiddel ten gevolge van beschadiging van het koelcircuit, dient u het apparaat uit de buurt van open vuur te houden en de ramen zo snel mogelijk te openen om te ventileren.

- WAARSCHUWING: koelmiddelenisotatiegas zijn ontvlambaar. Als u het apparaat wilt weggooien, doe dat dan alleen bij een erkend afvalverwerkingsbedrijf. Niet blootstellen aan vlammen.
- WAARSCHUWING: koelkasten bevatten koelmiddel en gassen in de isolatie. De koeler en de gassen moeten vakkundig worden afgevoerd, omdat ze letsel aan de ogen of ontsteking kunnen veroorzaken. Controleer of de leiding van het koelcircuit niet beschadigd is voordat u deze op de juiste wijze afvoert.
-  Dit symbool betekent: Waarschuwing: Brandgevaar/ontvlambare materialen
- Als het koelcircuit beschadigd is:
 - o Vermijd open vuur en ontstekingsbronnen.
 - o Ventileer de ruimte waar het apparaat zich bevindt volledig.

INSTRUKCJE BEZPIECZEŃSTWA

Przed użyciem produktu należy uważnie przeczytać poniższe instrukcje. Zachowaj tę instrukcję do wykorzystania w przyszłości lub dla nowych użytkowników.

- Należy upewnić się, że wszystkie osoby korzystające z urządzenia są zaznajomione z jego obsługą i zabezpieczeniami, aby uniknąć niepotrzebnych błędów i wypadków.
- Sprawdź, czy napięcie sieci elektrycznej w Twoim domu jest takie samo, jak napięcie wskazane na etykiecie znamionowej tego produktu.
- To urządzenie może być używane przez dzieci w wieku 8 lat i starsze oraz osoby o ograniczonych zdolnościach fizycznych, sensorycznych lub umysłowych lub bez doświadczenia i wiedzy, jeśli znajdują się pod nadzorem lub zostały poinstruowane w zakresie korzystania z urządzenia w bezpieczny sposób i rozumieją związane z tym zagrożenia. Dzieci nie mogą bawić się urządzeniem. Czyszczenie i konserwacja nie mogą być wykonywane przez dzieci bez nadzoru.
- W urządzeniu nie należy przechowywać substancji wybuchowych, takich jak pojemniki aerozolowe z łatwopalnym gazem pędnym.
- To urządzenie przeznaczone jest wyłącznie do użytku domowego i nie nadaje się do użytku w barach, restauracjach, gospodarstwach rolnych, hotelach, motelach i biurach.
- Aby uniknąć skażenia żywności, należy przestrzegać poniższych instrukcji:
- Długotrwałe otwieranie drzwi może spowodować znaczny wzrost temperatury w komorach urządzenia.
- Regularnie czyść powierzchnie, które mają kontakt z żywnością i dostępne systemy odprowadzające.

- Jeśli urządzenie pozostaje puste przez dłuższy czas, odłącz je, rozmrażając, czyszcząc, susząc i pozostawiając otwarte drzwi, aby zapobiec rozwojowi pleśni wewnątrz.
- **OSTRZEŻENIE:** podczas stawiania urządzenia upewnij się, że przewód zasilania nie jest przytrzaśnięty lub uszkodzony. Przygniecione lub uszkodzone złącze może się nagrzać i spowodować pożar.
- Upewnij się, że po zainstalowaniu masz dostęp do głównego złącza urządzenia.
- **OSTRZEŻENIE:** nie umieszczaj listew zasilających z wieloma wtyczkami lub wieloma zasilaczami z tyłu urządzenia.
- **OSTRZEŻENIE:** Należy utrzymywać drożność kratki wentylacyjnych w obudowie urządzenia lub w szafce do zabudowy, w której znajduje się urządzenie.
- **UWAGA:** nie należy używać urządzeń mechanicznych lub innych środków do przyspieszenia procesu rozmrażania, które nie są zalecane przez Cecotec.
- **UWAGA:** nie używaj urządzeń elektrycznych wewnątrz lodówki.
- **UWAGA:** nie wolno uszkodzić układu chłodzenia.
- Jeśli przewód jest uszkodzony, musi zostać wymieniony przez producenta, dystrybutora lub osobę o podobnych kwalifikacjach, aby uniknąć zagrożenia.
- Zaleca się regularne sprawdzanie przewodu zasilającego pod kątem jakichkolwiek oznak uszkodzenia; nie używaj urządzenia, jeśli przewód jest uszkodzony.
- **OSTRZEŻENIE:** aby uniknąć ryzyka związanego z niestabilnością lodówki, należy ją zainstalować zgodnie z instrukcją.
- **OSTRZEŻENIE!** Wykonywanie czynności konserwacyjnych lub napraw obejmujących zdejmowanie osłon jest niebezpieczne dla osób innych niż upoważniony personel.

Aby uniknąć ryzyka porażenia prądem, nie próbuj samodzielnie naprawiać urządzenia.

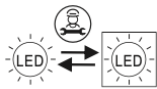
- Nie umieszczaj napojów gazowanych w komorze zamrażarki. Lody mogą powodować odmrożenia. Może się to zdarzyć, jeśli zjesz je od razu po wyjęciu z zamrażarki.
- Nie wydymaj przedmiotów z zamrażarki wilgotnymi/mokrymi rękoma, ponieważ może to spowodować otarcia skóry lub odmrożenia. Butelki i puszki nie powinny być umieszczone w komorze zamrażarki, ponieważ mogą pęknąć, gdy ich zawartość zamroźnie.
- Mrożona żywność może powodować odmrożenia, jeśli zostanie spożyta natychmiast po wyjęciu z komory zamrażarki.
- Należy przestrzegać czasów przechowywania zalecanych przez producenta.
- Nie pozwalaj dzieciom manipulować elementami sterującymi ani bawić się urządzeniem. Zamrażarka to ciężkie urządzenie. Zachowaj ostrożność podczas jej przenoszenia lub transportu. Zmiana specyfikacji lub próba modyfikacji tego produktu w jakikolwiek sposób jest niebezpieczna.
- UWAGA: konieczne jest, aby w przypadku drzwi lub pokryw wyposażonych w zamki i klucze były one przechowywane poza zasięgiem dzieci i z dala od urządzenia, aby zapobiec zamknięciu dzieci w środku.
- OSTRZEŻENIE: Czynniki chłodnicze używane w urządzeniu oraz materiały izolacyjne muszą być odpowiednio zutylizowane.
- Opakowanie należy przechowywać w miejscu niedostępnym dla dzieci, ponieważ istnieje ryzyko uduszenia.
-  UWAGA: jeśli oświetlenie wewnętrzne jest uszkodzone, skontaktuj się z oficjalnym Serwisem Pomocy Technicznej Cecotec. Nie próbuj naprawiać urządzenia samodzielnie

- Upewnij się, że po zainstalowaniu masz dostęp do głównego złącza urządzenia.
- Nie umieszczaj żywności bezpośrednio przy wylocie powietrza wewnątrz urządzenia.
- Nie wkładaj gorących potraw ani napojów do urządzenia, pozwól im najpierw ostygnąć do temperatury pokojowej.
- To urządzenie ma wbudowaną wtyczkę uziemiającą. Upewnij się, że domowe gniazdko elektryczne jest dobrze uziemione.
- Otwory wentylacyjne produktu powinny być wolne od przeszkód.
- Odczekaj 5 minut po przerwie w zasilaniu przed ponownym podłączeniem urządzenia. W przeciwnym razie sprężarka może ulec uszkodzeniu.
- Nie należy umieszczać napojów gazowanych lub musujących w komorze zamrażarki, ponieważ powoduje to wzrost ciśnienia w pojemniku, co może doprowadzić do eksplozji i uszkodzenia urządzenia.
- Aby uniknąć obrażeń lub śmierci w wyniku porażenia prądem, nie należy obsługiwać urządzenia mokrymi rękami lub na mokrej powierzchni.
- Nie wolno używać tej lodówki z przedłużaczem lub listwą zasilającą. Upewnij się, że urządzenie jest podłączone bezpośrednio do gniazdka.
- Podczas ustawiania urządzenia upewnij się, że z tyłu jest wolna przestrzeń, ponieważ znajduje się tam główny wylot ciepła. Umożliwi to odpowiednią wentylację.
- Nie umieszczaj żadnych innych urządzeń na lodówce i nie mocz jej.
- To urządzenie nie jest przeznaczone do obsługi za pomocą zewnętrznych minutników lub systemów zdalnego sterowania.
- Zaleca się odczekanie co najmniej czterech godzin przed

podłączeniem urządzenia, aby olej mógł spłynąć do sprężarki.

- Nie używaj urządzenia na zewnątrz ani w wilgotnym otoczeniu.
- Zawsze należy obchodzić się z urządzeniem ostrożnie, aby uniknąć uszkodzeń.
- Nigdy nie używaj podstawy, szuflad ani drzwi do podparcia.
- Nie przeciążaj półek na drzwiach ani nie umieszczaj zbyt dużej ilości żywności w szufladach, aby zapobiec spadnięciu przedmiotów i uszkodzeniu urządzenia.
- Przechowuj surowe mięso i ryby w odpowiednich pojemnikach w lodówce, aby nie miały kontaktu z innymi produktami spożywczymi ani nie kapąły na nie.
- Dwugwiazdkowe komory na mrożonki nadają się do przechowywania wstępnie zamrożonej żywności, przechowywania lub robienia lodów i robienia kostek lodu.
- Komory z jedną, dwiema lub trzema gwiazdkami nie nadają się do zamrażania świeżej żywności.
- Wokół urządzenia musi być dobra wentylacja; nieodpowiednia cyrkulacja powietrza prowadzi do przegrzania. Aby uzyskać dobrą wentylację, postępuj zgodnie z instrukcjami instalacji.
- Upewnij się, że wtyczka zasilania jest łatwo dostępna po zainstalowaniu urządzenia.
- Wszystkie prace elektryczne niezbędne do konserwacji tego urządzenia muszą być wykonywane przez wykwalifikowanego elektryka.

Zakres temperatur

Informacje o zakresie temperatur urządzenia znajdują się na etykiecie produktu. Wskazuje optymalną temperaturę otoczenia (w której działa urządzenie), aby zapewnić jego optymalną pracę.

Klasa klimatyczna	Dopuszczalna temperatura otoczenia
SN	od +10°C do +32°C
N	od +16°C do +32°C
ST	od +16°C do +38°C
T	od +16°C do +43°C

OSTRZEŻENIE: jeśli urządzenie jest używane poza klasą klimatyczną, dla której zostało sklasyfikowane (SN/N/ST/T), może nie być w stanie utrzymać zadowalającej temperatury wewnętrznej.

Uwagi:

- Biorąc pod uwagę wartości graniczne zakresu temperatur otoczenia dla klas klimatycznych, dla których zaprojektowano urządzenie chłodzące oraz fakt, że na temperaturę wewnętrzną mogą mieć wpływ takie czynniki, jak lokalizacja urządzenia chłodzącego, temperatura otoczenia i częstotliwość otwierania drzwi, może być konieczne dostosowanie ustawień wszelkich urządzeń kontrolujących temperaturę w oparciu o te czynniki.
- Jeśli urządzenie pracuje w środowisku innym niż określona klasa klimatyczna (to znaczy, poza zakresem znamionowej temperatury pokojowej), może nie być w stanie utrzymać żądanej temperatury w komorze.

Chłodzenie

- W tym urządzeniu zastosowano niezawierający freonu czynnik chłodniczy (R600a) i piankowy materiał izolacyjny (cyklopentan), które są przyjazne dla środowiska, nie

powodują uszkodzeń warstwy ozonowej i mają bardzo niewielki wpływ na globalne ocieplenie. R600a jest łatwopalny i nie wycieka podczas normalnego użytkowania, jeśli jest szczelnie zamknięty w systemie chłodniczym. W przypadku wycieku czynnika chłodniczego z powodu uszkodzenia obwodu chłodniczego, należy trzymać urządzenie z dala od płomieni i jak najszybciej otworzyć okna w celu wentylacji.

- OSTRZEŻENIE: czynnik chłodniczy i gaz izolacji są łatwopalne. Urządzenie należy utylizować wyłącznie w autoryzowanym punkcie utylizacji odpadów. Nie wystawiaj je na działanie płomieni.
- OSTRZEŻENIE: urządzenia zawierają czynnik chłodniczy i gazy w izolacji. Urządzenie i gazy należy utylizować w profesjonalny sposób, ponieważ mogą one spowodować obrażenia oczu lub pożar. Przed właściwą utylizacją należy upewnić się, że rury obwodu chłodniczego nie są uszkodzone.
-  Ten symbol oznacza: Uwaga: Zagrożenie pożarowe/ materiały łatwopalne.
- Jeśli obwód chłodniczy jest uszkodzony:
 - o Unikaj otwartego ognia i źródeł zapłonu.
 - o Dokładnie przewietrz pomieszczenie, w którym znajduje się urządzenie.

BEZPEČNOSTNÍ POKYNY

Přečtěte si pozorně následující pokyny před použitím výrobku. Uchovejte tento návod pro budoucí použití nebo pro nové uživatele.

- Je důležité zajistit, aby všechny osoby používající spotřebič byly obeznámeny s jeho provozem a bezpečnostními opatřeními, aby se předešlo zbytečným chybám a nehodám.
- Zkontrolujte, zda je síťové napětí ve vaší domácnosti stejné jako napětí uvedené na typovém štítku tohoto výrobku.
- Tento spotřebič mohou používat děti od 8 let a starší a osoby se sníženými fyzickými, smyslovými nebo duševními schopnostmi nebo s nedostatkem zkušeností a znalostí, pokud jsou pod dohledem nebo byly poučeny o bezpečném používání spotřebiče a rozumí souvisejícím nebezpečím. Děti si se spotřebičem nesmí hrát. Čištění a údržbu, kterou má provádět uživatel, nesmí provádět děti bez dozoru.
- Neskladujte v tomto spotřebiči výbušné látky, jako jsou aerosolové lahve s hořlavým hnacím plynem.
- Tento spotřebič je určen pouze pro domácí použití a je vyloučen z použití v barech, restauracích, farmách, hotelech, motelech a kancelářích.
- Pro zabránění kontaminace potravin se řiďte následujícími pokyny:
 - Dlouhé otevření dvířek může vést k výraznému zvýšení teploty v prostorách spotřebiče.
 - Pravidelně čistěte povrchy přicházející do kontaktu s potravinami a přístupné vypouštěcí systémy.
 - Pokud mraznička zůstane delší dobu prázdná, odpojte ji a odmrázte, vyčistěte, vysušte a nechte dvířka otevřená, abyste zabránili vzniku plísní uvnitř spotřebiče.
- **VAROVÁNÍ:** Při umísťování spotřebiče dbejte na to, aby

nedošlo k zachycení nebo poškození napájecího kabelu. Stlačený nebo poškozený konektor se může zahřát a způsobit požár.

- Ujistěte se, že po instalaci máte přístup k hlavnímu konektoru spotřebiče.
- VAROVÁNÍ: Neumísťujte na zadní stranu spotřebiče napájecí lišty s vícenásobnými zásuvkami nebo vícenásobnými zdroji napájení.
- VAROVÁNÍ: Udržujte větrací mřížky krytu spotřebiče nebo nábytku, ve které je spotřebič umístěn, volné.
- VAROVÁNÍ: Nepoužívejte mechanická zařízení ani jiné prostředky k urychlení procesu odmrazování, které nejsou doporučeny společností Cecotec
- VAROVÁNÍ: Nepoužívejte elektrické spotřebiče uvnitř chladničky.
- VAROVÁNÍ: Nepoškozujte chladicí okruh.
- Pokud je kabel poškozen, musí jej vyměnit výrobce, distributor nebo podobně kvalifikovaný personál, aby se předešlo nebezpečí.
- Doporučujeme pravidelně kontrolovat napájecí kabel, zda nejeví známky poškození, pokud je kabel poškozený, spotřebič nepoužívejte.
- VAROVÁNÍ: Aby se zabránilo riziku způsobenému nestabilitou chladničky, musí být instalována podle pokynů.
- VAROVÁNÍ! Je nebezpečné, aby údržbu nebo opravy zahrnující demontáž krytů prováděly jiné osoby než oprávněné osoby. Pro zamezení nebezpečí úrazu elektrickým proudem se nepokoušejte spotřebič opravovat sami.
- Neukládejte do mrazicího prostoru sycené nápoje nebo nápoje s obsahem oxidu uhličitého. Nanuky mohou způsobit „popálení mrazem“. K tomu může dojít, pokud je konzumujete ihned po vyjmutí z mrazničky.

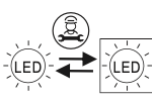
- Nevyjímejte předměty z mrazničky vlhkýma/mokrýma rukama, protože by mohlo dojít k odřeninám pokožky nebo k „popálení mrazem“. Nesmíte vkládat do mrazničky láhve a plechovky, protože by mohly při zmrznutí obsahu prasknout.
- Mražené potraviny mohou způsobit popáleniny mrazem, pokud je zkonzumujete ihned po vyjmutí z mrazicího prostoru.
- Dodržujte dobu skladování doporučenou výrobcem.
- Nedovolte dětem manipulovat s ovládacími prvky nebo si hrát s chladničkou. Chladnička je těžký spotřebič. Buďte opatrní při jejím přemísťování nebo přepravě. Je nebezpečné měnit specifikace nebo se pokoušet tento produkt jakýmkoli způsobem upravovat.
- VAROVÁNÍ: Je nezbytné, aby dvířka nebo kryty opatřená zámky a klíči byla umístěna mimo dosah dětí a nebyla v blízkosti chladničky, aby nedošlo k uzamčení dětí uvnitř.
- VAROVÁNÍ: Chladivo použité ve vašem spotřebiči a izolační materiály musí být správně zlikvidovány.
- Udržujte obalový materiál mimo dosah dětí, protože hrozí nebezpečí udušení.
-  VAROVÁNÍ: Pokud se vnitřní osvětlení poškodí, obraťte se na Oficiální technickou asistenční službu společnosti Cecotec. Nepokoušejte se ho opravit sami.
- Ujistěte se, že po instalaci máte přístup k hlavnímu konektoru spotřebiče.
- Nepokládejte potraviny přímo k výstupu vzduchu uvnitř spotřebiče.
- Neukládejte horké potraviny nebo nápoje do chladničky, nechte je nejprve vychladnout na pokojovou teplotu.
- Tento spotřebič má zabudovanou uzemněnou zástrčku. Ujistěte se, že je zásuvka ve vaší domácnosti řádně uzemněna.

- Udržujte větrací otvory výrobku bez překážek.
- Počkejte 5 minut po výpadku proudu, než spotřebič znovu zapnete. V opačném případě může dojít k poškození kompresoru.
- Neukládejte sycené nebo šumivé nápoje do mrazicího prostoru, protože v něm vzniká tlak, který by mohl způsobit výbuch a následné poškození spotřebiče.
- Pro zabránění zranění nebo smrti v důsledku úrazu elektrickým proudem nemanipulujte se spotřebičem mokřýma rukama nebo na mokřém povrchu.
- Nesmíte používat tuto chladničku s prodlužovacím kabelem nebo napájecí lištou. Ujistěte se, že je spotřebič zapojen přímo do síťové zásuvky.
- Při umísťování spotřebiče dbejte na to, aby na jeho zadní straně byl volný prostor, protože se tam nachází hlavní výstup tepla. To umožní dostatečnou ventilaci.
- Nepokládejte žádné jiné spotřebiče na chladničku a nenamáčejte ji.
- Tento spotřebič není určen k provozu pomocí časovačů nebo externích systémů dálkového ovládnání.
- Doporučuje se počkat alespoň čtyři hodiny před zapnutím spotřebiče, aby olej mohl natéct do kompresoru.
- Nepoužívejte ho venku nebo ve vlhkém prostředí.
- Vždy zacházejte se spotřebičem opatrně, aby nedošlo k jeho poškození.
- Nikdy nepoužívejte základnu, zásuvky nebo dvířka jako podpěru.
- Nepřetěžujte přihrádky dvířek a nevkládejte do zásuvek příliš mnoho potravin, aby předměty nespadly a nepoškodily spotřebič.
- Syrové maso a ryby skladujte ve vhodných nádobách v chladničce, tak aby nepřišly do kontaktu s jinými potravinami a nekapaly na ně.

- Oddíly mrazničky označené dvěma hvězdičkami jsou vhodné pro skladování předmražených potravin, skladování nebo výrobu zmrzliny a výrobu ledových kostek.
- Oddíly s jednou, dvěma nebo třemi hvězdičkami nejsou vhodné pro zmrazování čerstvých potravin.
- Kolem spotřebiče musí cirkulovat vzduch; nedostatek vzduchu vede k jeho přehřátí. Pro dosažení správné ventilace postupujte podle pokynů k instalaci.
- Ujistěte se, že je síťová zástrčka po instalaci spotřebiče přístupná.
- Veškeré elektrické práce potřebné k údržbě tohoto spotřebiče musí provádět kvalifikovaný elektrikář.

Teplotní rozsah

Informace o teplotním rozsahu spotřebiče naleznete na označení produktu. Udává optimální pokojovou teplotu (při které spotřebič provozuje) pro správnou funkci spotřebiče.

Klimatický rozsah	Přípustná pokojová teplota
SN	Od +10 °C do +32 °C
N	Od +16 °C do +32 °C
ST	Od +16 °C do +38 °C
T	Od +16 °C do +43 °C

VAROVÁNÍ: Pokud je chladnička provozována mimo klimatickou třídu, pro kterou je klasifikována (SN/N/ST/T), nemusí být schopna udržovat uspokojivé vnitřní teploty.

Poznámky:

- S ohledem na mezní hodnoty rozsahu pokojové teploty pro klimatické podmínky, pro které je spotřebič navržen, a na skutečnost, že vnitřní teploty mohou být ovlivněny faktory, jako je umístění spotřebiče, pokojová teplota a četnost otevírání dvířek, může být nezbytné upravit nastavení jakéhokoli zařízení pro regulaci teploty v závislosti na těchto faktorech.
- Pokud je spotřebič provozován v prostředí jiném, než je specifikovaný typ klimatu (tj. mimo nominální rozsah pokojové teploty), nemusí být schopen udržovat požadované teploty v prostoru.

Chlazení

- Tato chladnička používá chladivo bez freonů (R600a) a pěnový izolační materiál (cyklopentan), které jsou ohleduplné k životnímu prostředí, aniž by poškozovaly ozónovou vrstvu a mají velmi nízký dopad na globální oteplování. Chladivo R600a je hořlavé a při běžném používání neuniká, pokud je uzavřeno v chladicím systému. V případě úniku chladiva v důsledku poškození chladicího okruhu se ujistěte, že spotřebič není v dosahu otevřeného ohně a co nejdříve otevřete okna pro vyvětrání.
- **VAROVÁNÍ:** Chladivo a izolační plyn jsou hořlavé. Při vyřazování spotřebiče ho odevzdejte pouze v autorizovaném zařízení na likvidaci odpadu. Nevystavujte ho působení plamenů.
- **VAROVÁNÍ:** Spotřebiče obsahují chladivo a plyny v izolaci. Spotřebič a plyny musí být odborně zlikvidovány, protože mohou způsobit poranění očí nebo vznícení. Ujistěte se, že potrubí chladicího okruhu není poškozeno, a teprve poté ho správně zlikvidujte.

-  Tento symbol znamená: Varování: Nebezpečí požáru/hořlavé materiály.
- Pokud je poškozen chladicí okruh:
 - o Vyhněte se otevřenému ohni a zdrojům vznícení.
 - o Důkladně vyvětrejte místnost, ve které se spotřebič nachází.

1. PIEZAS Y COMPONENTES

Figura 1

- A. Compartimento frigorífico
 - 1. Estantes de la puerta
 - 2. Estantes de cristal
 - 3. Cajón de frutas y verduras

- B. Compartimento congelador
 - 4. Cajón

NOTA:

Los gráficos de este manual son representaciones esquemáticas y puede que no coincidan exactamente con los del producto.

2. ANTES DE USAR

- Este aparato presenta un embalaje diseñado para protegerlo durante su transporte. Saque el aparato de su caja y retire todo el material de embalaje. Puede guardar la caja original y otros elementos del embalaje en un lugar seguro para prevenir daños en el aparato si necesita transportarlo en el futuro. Si desea deshacerse del embalaje original, asegúrese de reciclar todos los elementos correctamente.
- Asegúrese de que todas las piezas y componentes están incluidos y en buen estado. Si faltara alguno o no estuviera en buen estado, contacte de forma inmediata con el Servicio de Atención Técnica oficial de Cecotec.

- Este frigorífico no es adecuado para ser encastrado.
- Retire todo el embalaje, incluida la protección de plástico de la parte inferior del aparato y la cinta adhesiva que fija los estantes.
- Coloque el frigorífico en una posición adecuada y ajuste las patas para nivelarlo. Se recomienda limpiar el aparato con un paño humedecido con agua tibia y un poco de jabón, y secarlo bien antes de utilizarlo.
- Coloque el frigorífico y ajuste su altura, límpielo, deje que permanezca inactivo entre 4 y 6 horas y, a continuación, enciéndalo. Esto le ayudará a asegurarse de que el aceite del compresor se ha asentado correctamente, y que el aparato funciona con normalidad.

Contenido de la caja

- Frigorífico
- Este manual de instrucciones

3. MONTAJE DEL PRODUCTO

Medidas de instalación

- Coloque el frigorífico en un lugar plano y donde sea fácil de usar. Evite colocarlo cerca de fuentes de calor, luz solar directa o humedad.
- Las medidas del frigorífico se indican en la figura 2. Estas medidas son orientativas a efectos de instalación. Las dimensiones reales de la unidad pueden variar ligeramente.
- Para garantizar que el aparato funcione con la máxima eficacia, deje espacio suficiente a su alrededor.

Transporte

- No transporte el frigorífico en posición horizontal o tumbado.
- No transporte el frigorífico sujetándolo por la puerta o el asa; debe transportarse levantando la parte inferior.
- Este aparato no debe transportarse nunca por una sola persona; se necesitan al menos dos para levantarlo o transportarlo de forma segura. Fig. 3

Dónde instalar el frigorífico

- El frigorífico debe colocarse sobre un suelo sólido y plano.
- En caso de que sea necesaria amortiguación, se utilizarán bloques de amortiguación estables, sólidos y no inflamables.
- ¡NO UTILICE EL EMBALAJE DE ESPUMA COMO BLOQUES AMORTIGUADORES!
- El aparato debe mantenerse alejado de lugares húmedos o donde haya agua. El agua o la suciedad deben eliminarse de cualquier superficie del aparato lo antes posible con un paño suave. Esto ayudará a prevenir la oxidación y a que el aparato funcione con la máxima eficiencia.
- Coloque el frigorífico en un lugar bien ventilado. Deje algo de espacio alrededor y detrás del frigorífico, y no cubra ni bloquee la rejilla de aire de la placa de cubierta trasera del compresor (situado en la parte posterior del aparato). Mantenga el frigorífico alejado de fuentes de calor o de la luz solar directa. Fig. 4

Patas ajustables

Fig. 5

- Cuando el frigorífico está en la caja de embalaje, las patas están apretadas. Después de sacarlo de la caja para instalarlo, asegúrese de ajustar las dos patas de plástico delanteras hasta lograr la altura deseada. Ajuste las dos patas de plástico con una llave o directamente con la mano.
- Las patas y las ruedas traseras deben tocar el suelo para evitar que el frigorífico se mueva, vibre o haga ruido.
- Al mover el frigorífico, ajuste las patas de plástico en sentido contrario a las agujas del reloj para que no toquen el suelo y, a continuación, inclínelo suavemente para empezar a moverlo.

Estante de la puerta

Fig. 6

- Para quitar un estante: Sujete los dos lados del estante de la puerta con ambas manos. Desde el lado en el que no está la guía, empuje el estante hacia dentro hasta que el borde del estante se separe del revestimiento de la puerta.
- Para colocar un estante: sujete los dos lados del estante con ambas manos. Coloque primero el lado de la guía. A continuación, empuje ligeramente el otro lado hacia dentro, hasta que encaje completamente en la guía. Asegúrese de que el estante esté colocado correctamente antes de usarlo.

Leyenda figura 6

1. Esta es la guía de los estantes de la puerta
2. Revestimiento de la puerta
3. Estante

4. FUNCIONAMIENTO

Puesta en marcha





- Conecte el cable de alimentación y encienda el interruptor.
- Cuando encienda el frigorífico por primera vez, la pantalla mostrará los respectivos valores de temperatura predeterminados. La temperatura por defecto del compartimento frigorífico son 5°C, y la del congelador, -18°C.
- El modo predeterminado es el de ahorro de energía: La pantalla estará encendida durante 20 segundos; pasado este tiempo se apagará. Este modo permite ahorrar energía y prolongar la vida útil de las luces LED.

Panel de control

Fig. 7

1. Pantalla temperatura frigorífico
2. Pantalla temperatura congelador
3. Icono luminoso modo Refrigeración Rápida
4. Icono luminoso modo Vacaciones
5. Icono luminoso Bloqueo
6. Icono táctil temperatura frigorífico
7. Icono táctil temperatura congelador
8. Icono luminoso modo Congelación rápida
9. Icono táctil Modo
10. Icono táctil Bloqueo

Selección de funciones

- Pulse el icono táctil  para pasar por los distintos modos de funcionamiento.
- Modo Vacaciones  : el compartimento frigorífico funcionará a 8°C, mientras que el congelador funcionará a -15°C.
- Modo Congelación Rápida  : cuando seleccione este modo, el compresor funciona de manera continua para congelar los alimentos más rápidamente. Este modo se desactivará automáticamente pasadas 24 horas desde su activación o cuando el congelador alcance los -28°C. Cuando se desactive, el icono luminoso se apagará y el congelador volverá a funcionar a la temperatura programada.
- Modo Refrigeración Rápida  : cuando seleccione este modo, el compartimento frigorífico alcanzará la temperatura programada en muy poco tiempo. Cuando este modo esté activado, la temperatura del compartimento frigorífico será de 2°C. Este modo estará activo durante 150 minutos como máximo y después se desactivará automáticamente. Cuando se desactive, el icono luminoso de este modo se apagará y la temperatura del frigorífico volverá a ser la última seleccionada antes de activar el modo Refrigeración Rápida.

Ajuste del congelador

La temperatura por defecto del congelador es de -18°C. Para cambiarla, pulse el icono táctil  . La secuencia de selección de temperatura es la que se muestra en la figura 8.

Ajuste del frigorífico

La temperatura por defecto del frigorífico es de 5°C. Para cambiarla, pulse el icono táctil  . La secuencia de selección de temperatura es la que se muestra en la figura 9.

Modo Bloqueo

Este producto dispone de una función que permite bloquear el panel de control. Si pulsa el icono táctil **LOCK** se activará el modo Bloqueo y aparecerá el icono  iluminado.



AVISO: Mientras el frigorífico esté en este modo los demás iconos de la pantalla no funcionarán. Si los toca, sonará un pitido y el icono parpadeará.

Para desactivar el modo Bloqueo, mantenga pulsado el icono táctil **LOCK** durante 3 segundos hasta que se apague el icono  .

Alarma de puerta abierta

Cuando la puerta del frigorífico esté abierta durante más de 1 minuto, se escuchará una alarma para recordarle que debe cerrar la puerta. Una vez cerrada la puerta, la alarma dejará de sonar automáticamente.

Apagado/ Encendido compartimento del frigorífico

Mantenga pulsado el icono táctil  durante 10 segundos para encender/apagar el compartimento frigorífico. Cuando el compartimento frigorífico esté apagado, se apagará su pantalla. Pulse de nuevo el icono táctil  durante 10 segundos para volver a encender el compartimento.

Compartimento frigorífico

El compartimento frigorífico debe utilizarse principalmente para almacenar alimentos que se vayan a consumir en poco tiempo.

Compartimento congelador

El congelador se utiliza para congelar alimentos, almacenar alimentos muy congelados y hacer cubitos de hielo. Puede conservar los alimentos durante mucho tiempo.

Advertencia: Si algún alimento mancha el interior del frigorífico, límpielo inmediatamente; de lo contrario, la mancha podría corroer el revestimiento.

NOTAS:

- Los cajones del congelador marcados con dos estrellas (**) son adecuados para almacenar alimentos precongelados, almacenar o hacer helados y hacer cubitos de hielo.
- Los compartimentos marcados con una (*) , dos (**) o tres (***) estrellas no son adecuados para congelar alimentos frescos.
- Si el aparato va a estar vacío durante largos periodos de tiempo, apáguelo, deje que se descongele, límpielo, séquelo y deje la puerta abierta para evitar la aparición de moho.

Instrucciones para conservar los alimentos

PRECAUCIÓN

- Cuando almacene alimentos congelados, colóquelos en el interior del congelador.
- No introduzca alimentos embotellados o enlatados en el congelador para evitar que se agrieten por la formación de hielo. Antes de introducir alimentos calientes en el frigorífico, enfríelos primero a temperatura ambiente; de lo contrario, aumentará el consumo de energía.
- Marque la fecha de congelación en la bolsa de embalaje de acuerdo con los diferentes tiempos de conservación de los alimentos.
- Divida los alimentos en porciones y enváselos por separado, para que se congelen más fácilmente y no se peguen entre sí.
- Los materiales de envasado deben ser inodoros, herméticos, impermeables y no contaminantes, para que los alimentos envasados no pierdan calidad.
- No introduzca demasiados alimentos frescos a la vez en el congelador.
- Los alimentos descongelados no se pueden volver a congelar, a menos que los cocine.
- No se deben colocar botellas o recipientes de vidrio en el congelador ni en la salida de aire del frigorífico; de lo contrario, podrían explotar.

- No coloque los alimentos de manera que bloqueen la salida de aire.

Almacenamiento de alimentos

En este apartado le ofrecemos consejos sobre cómo almacenar alimentos de manera óptima en las diferentes partes del frigorífico. Los estantes de cristal y el cajón de verduras pueden retirarse para almacenar alimentos si es necesario.

Nota: No permita que los alimentos toquen directamente la superficie del aparato. Debe envolver los alimentos por separado en una lámina de aluminio o celofán o en envases de plástico herméticos.

Lácteos y huevos

- La mayoría de productos lácteos preenvasados tienen incorporada una fecha de caducidad o de consumo preferente. Almacénelos en el frigorífico y consúmalos antes de la fecha de consumo preferente.
- La mantequilla puede contaminarse con olores fuertes, por lo que es mejor que la conserve en un envase hermético. Debe almacenar los huevos en el compartimento de refrigeración.

Carne roja

- Coloque la carne roja fresca en un plato y cúbrala sin comprimir con papel encerado, plástico o papel de aluminio.
- Almacene la carne cruda y cocinada en platos diferentes. Esto evitará que los líquidos que pueda desprender la carne cruda contaminen el producto cocinado.

Aves

- Enjuague las aves enteras por dentro y por fuera con agua del grifo fría. Después, séquelas y colóquelas en un plato. Cúbralas sin comprimir con plástico o papel de aluminio.
- Almacene las partes de las aves de la misma manera. Rellene las aves enteras justo antes de cocinarlas. De lo contrario, se puede producir una intoxicación alimentaria.

Pescado y marisco

- Consuma el pescado entero y los filetes el mismo día de la compra. Hasta entonces, refrigérelos en un plato cubierto sin apretar con plástico, papel encerado o papel de aluminio. Si va a conservar los alimentos durante la noche o un tiempo superior, procure seleccionar pescado muy fresco.
- Enjuague el pescado entero con agua fría para eliminar las escamas y la suciedad y, después, séquelo con papel de cocina. Coloque el pescado entero o los filetes en una bolsa hermética de plástico.
- Mantenga el marisco refrigerado en todo momento. Consúmalo en 1-2 días.

Comida precocinada y sobras

- Puede almacenar esta comida en envase apropiado y cerrado para que los alimentos no se sequen. Consérvelo durante solo 1-2 días.
- Caliente de nuevo las sobras una única vez hasta que desprendan vapor.

Cajón para frutas y verduras

- Este cajón es idóneo para almacenar frutas y verduras frescas.
- No almacene los siguientes alimentos a temperaturas inferiores a 6°C durante largos periodos de tiempo: Cítricos, melón, berenjena, piña, papaya, calabacín, fruta de la pasión, pepino, pimiento y tomates.
- Pueden producirse cambios indeseados a una temperatura baja, como ablandamiento, color marrón o descomposición acelerada
- No refrigere aguacates (hasta que no estén maduros), plátanos o mangos.

ALIMENTO	Ubicación (Compartimento frigorífico)
Mantequilla, queso	Estante superior de la puerta
Huevos	Estantes de la puerta
Frutas y verduras	Cajón
Carne, longanizas, queso, leche	Zona baja (estante inferior 1 tapa del cajón)
Productos lácteos, comida enlatada, latas	Estante superior o estante de la puerta
Bebidas y botellas	Estante de la puerta
ALIMENTO	Ubicación (Congelador)
Alimentos congelados pequeños	Estante de la puerta
Alimentos congelados envasados	Cajón del congelador
Pescado, carne, helado	Zona baja (estante o cajón inferior)

Nota: No permita que los alimentos toquen directamente la superficie del aparato. Envuelva los alimentos por separado en una lámina de aluminio o celofán o en envases de plástico herméticos.

Congelación y conservación de alimentos en el congelador

- Para almacenar alimentos totalmente congelados.
- Para hacer cubitos de hielo.
- Para congelar alimentos.

Nota: Asegúrese de que la puerta del congelador está bien cerrada.

Compra de alimentos congelados

- El envase debe estar intacto.
- Consúmalos antes de la fecha de caducidad.
- De ser posible, transporte los alimentos totalmente congelados en una bolsa isotérmica y colóquelos inmediatamente en el congelador.

Almacenamiento de comida congelada

Consérvela a -18 °C o menos. Evite abrir innecesariamente la puerta del congelador.

Congelación de comida fresca

- Congele solo alimentos frescos y en buen estado.
- Para conservar lo mejor posible el valor nutritivo, el sabor y el color, las verduras deben escaldarse antes de congelarlas. Las berenjenas, los pimientos, los calabacines y los espárragos no requieren escaldado.

Los siguientes alimentos son aptos para la congelación:

- Pasteles y bollería, pescado y marisco, carne, caza, aves, verduras, frutas, hierbas, huevos sin cáscara, productos lácteos como queso y mantequilla, platos preparados y sobras como sopas, guisos, carne y pescado cocidos, platos de patatas, soufflés y postres.
- Los siguientes alimentos no son aptos para la congelación:
- Tipos de verduras que suelen consumirse crudas, como la lechuga o los rábanos, huevos con cáscara, uvas, manzanas, peras y melocotones enteros, huevos duros, yogur, leche agria, nata agria y mayonesa.

Tiempos recomendados de conservación de alimentos congelados en el congelador

Estos tiempos varían en función del tipo de alimento. Los alimentos que congele pueden conservarse de 1 a 12 meses (mínimo a -18°C).

ALIMENTO	Tiempo de conservación
Tocino, guisos, leche	1 mes
Pan, helados, embutidos, tartas, marisco preparado, pescado azul	2 meses
Pescado blanco, marisco, pizza, bollos y magdalenas	3 meses
Jamón, pasteles, galletas, chuletas de ternera y de cordero, carne de ave	4 meses

Mantequilla, verduras (escaldadas), huevos enteros y yemas, cangrejos de río cocidos, carne picada (cruda), carne de cerdo (cruda)	6 meses
Fruta (seca o en almíbar), claras de huevo, carne de vacuno (cruda), pollo entero, cordero (crudo), pasteles de frutas	12 meses

5. LIMPIEZA Y MANTENIMIENTO

Precauciones para la limpieza interna y externa del frigorífico

- Antes de limpiar, siempre apague el aparato y desenchúfelo de la corriente.
- Durante la limpieza, asegúrese de que no entre agua en el interruptor, la pantalla, la luz de la puerta y el cuadro de control superior.
- Elimine la suciedad del exterior del frigorífico con un paño suave y limpio y deje que el frigorífico se seque de forma natural.
- Cuando limpie la junta de la puerta, utilice siempre agua limpia y un paño seco y deje que se seque al aire. Humedezca un paño suave con agua tibia y añádele un producto de limpieza neutro para limpiar el cuerpo del frigorífico. No limpie con este paño la junta de la puerta.
- No limpie el frigorífico directamente con agua, ya que afectaría a las propiedades de aislamiento eléctrico, entre otras cosas.
- No limpie el frigorífico con estropajos metálicos, cepillos, productos de limpieza abrasivos, detergentes alcalinos fuertes ni líquidos de limpieza inflamables o tóxicos.

Descongelación

Esta producción tiene función de descongelación automática, sin necesidad de intervención manual.

AVISO: Después de la limpieza, conecte el enchufe de alimentación del frigorífico, y vuelva a encenderlo.

De vacaciones

Cuando quiera irse de vacaciones, es mejor que no apague el frigorífico y que no saque los alimentos que puedan conservarse durante su periodo de vacaciones. Si desea apagar el frigorífico, retire todos los alimentos, desconecte el enchufe, limpie completamente el interior del frigorífico y abra la puerta para evitar que se produzcan olores desagradables.

En caso de fallo eléctrico

Por lo general, un corte de corriente de corta duración no afectará bruscamente a la temperatura del frigorífico. Sin embargo, si el corte de corriente dura mucho tiempo, deberá

reducir la frecuencia de apertura del frigorífico y no introducir alimentos frescos (para evitar que se acelere el aumento de la temperatura del frigorífico).

Si sabe que se va a producir un corte de corriente, puede activar la función «Super freezer» con antelación para mantener la temperatura del frigorífico al valor más bajo.

Apagado

Por lo general, no se recomienda apagar el frigorífico ni desconectar el cable de alimentación; de lo contrario, su vida útil puede verse afectada.

Consejos para el ahorro de energía

- Asegúrese de mantener el frigorífico alejado de fuentes de calor y de la luz solar directa.
- Antes de guardar alimentos calientes, enfríelos a temperatura ambiente y después guárdelos en el frigorífico.
- No deje la puerta abierta, reduzca la frecuencia y el tiempo de apertura.
- Cuando descongele alimentos congelados, puede introducirlos en el compartimento frigorífico, lo que contribuirá a la refrigeración del mismo.
- Asegúrese de que el sensor de temperatura no esté obstruido o tapado y mantenga una distancia adecuada entre los alimentos.

6. RESOLUCIÓN DE PROBLEMAS

Fenómenos normales

Fallo de los iconos táctiles

Por favor, compruebe si el panel de control del frigorífico está bloqueado; si es así, los iconos táctiles no funcionarán.

Baja tensión, el compresor no puede arrancar

Se recomienda instalar un regulador de presión de más de 1 000 W en la zona de instalación del frigorífico para protegerlo mejor.

El frigorífico tarda mucho en arrancar

Cuando la temperatura ambiente es demasiado alta, el frigorífico tarda mucho en arrancar.

Los separadores centrales de los compartimentos se calientan

Los separadores centrales de los compartimentos se calientan después de un tiempo de funcionamiento del aparato. Esto es totalmente normal.

Se forman gotas de condensación

Cuando el aire exterior entra en la superficie interior fría del frigorífico, pueden formarse gotas de condensación. Si la humedad del lugar de instalación es alta o es época de lluvias, pueden formarse gotas de condensación en la parte exterior del frigorífico. Este es un fenómeno natural, simplemente limpie las gotas de agua con un paño seco.

El frigorífico hace ruido

Al poner en funcionamiento el frigorífico por primera vez, este funcionará a alta velocidad para enfriarse rápidamente y el sonido puede parecer más fuerte. Cuando la temperatura interna descienda por debajo de cierto nivel, el ruido disminuirá.

Escuchará algunos ruidos cuando el compresor se pone en marcha o se detiene, cuando se expanden o contraen algunas piezas o cuando cambia la temperatura interior del frigorífico. Esto es algo normal.

El frigorífico se calienta

Durante el funcionamiento, la temperatura del compresor es superior a 80°C. No lo toque, ya que podría causarle lesiones graves.

El frigorífico tarda mucho en enfriar

Si la temperatura ambiente es demasiado alta o introduce demasiados alimentos frescos en el frigorífico, tardará mucho tiempo en bajar la temperatura hasta los valores ajustados.

Problemas

Problema	Posibles causas	Solución
No se visualiza nada en la pantalla	El enchufe del aparato no está bien colocado en la toma de corriente.	Compruebe si hay corriente.
Suena la alarma	La puerta está ligeramente abierta o no se ha cerrado durante más de 1 minuto.	Cierre la puerta completamente.
El frigorífico no funciona	<ol style="list-style-type: none"> 1. Está en modo de descongelación. 2. El aparato no está bien conectado. 	<ol style="list-style-type: none"> 1. Esto es normal si se está descongelando. 2. Compruebe si el aparato está bien conectado.

<p>El frigorífico tarda mucho en enfriar</p>	<ol style="list-style-type: none"> 1. El frigorífico ha estado desconectado recientemente. 2. Ha puesto demasiados alimentos frescos o calientes. 3. Las puertas se abren con demasiada frecuencia o durante demasiado tiempo. 	<ol style="list-style-type: none"> 1. El frigorífico tarda unas horas en enfriarse completamente. 2. Los alimentos calientes hacen que el frigorífico tarde más tiempo en alcanzar la temperatura deseada. 3. El aire caliente que entra en el frigorífico hace que el compresor funcione durante más tiempo. No abra la puerta con tanta frecuencia.
<p>El frigorífico vibra</p>	<ol style="list-style-type: none"> 1. El suelo es irregular o poco firme. 2. La vibración proviene de los alimentos colocados en la parte superior del frigorífico. 3. El frigorífico toca la pared o algún mueble. 	<ol style="list-style-type: none"> 1. Asegúrese de que el suelo está nivelado, es sólido y puede soportar el peso del frigorífico. 2. Retire los alimentos colocados en la parte superior. 3. Mueva el frigorífico para que no toque la pared ni los muebles.

7. ESPECIFICACIONES TÉCNICAS

Referencia del producto: 01955/ 01956

Producto:

Bolero CoolMarket FD 499 Inox E

Bolero CoolMarket FD 499 Dark E

Referencia	01955	01956
Modelo	Bolero CoolMarket FD 499 Inox E	Bolero CoolMarket FD 499 Dark E
Código QR		
Voltaje nominal	220-240 V	
Frecuencia nominal	50 Hz	
Corriente nominal	1,2 A	
Clase climática	SN/N/ST/T (*)	
Refrigerante	R600a/66g	
Espuma aislante	Ciclopentano	

(*) Mini frigorífico destinado a utilizarse a temperaturas ambiente entre 10 °C y 43 °C

Este producto contiene una fuente luminosa de eficiencia energética F.

Las especificaciones técnicas pueden cambiar sin notificación previa para mejorar la calidad del producto.

Fabricado en China | Diseñado en España

8. RECICLAJE DE APARATOS ELÉCTRICOS Y ELECTRÓNICOS



Este símbolo indica que, de acuerdo con las normativas aplicables, el producto y/o la batería deberán desecharse de manera independiente de los residuos domésticos. Cuando este producto alcance el final de su vida útil, deberás extraer las pilas/baterías/acumuladores y llevarlo a un punto de recogida designado por las autoridades locales.

Para obtener información detallada acerca de la forma más adecuada de desechar sus

aparatos eléctricos y electrónicos y/o las correspondientes baterías, el consumidor deberá contactar con las autoridades locales.

El cumplimiento de las pautas anteriores ayudará a proteger el medio ambiente.

9. GARANTÍA Y SAT

Cecotec responderá ante el usuario o consumidor final de cualquier falta de conformidad que exista en el momento de la entrega del producto en los términos, condiciones y plazos que establece la normativa aplicable.

Se recomienda que las reparaciones se efectúen por personal especializado.

Si detecta una incidencia con el producto o tiene alguna consulta, póngase en contacto con el Servicio de Asistencia Técnica oficial de Cecotec a través del número de teléfono +34 96 321 07 28.

10. COPYRIGHT

Los derechos de propiedad intelectual sobre los textos de este manual pertenecen a CECOTEC INNOVACIONES, S.L. Quedan reservados todos los derechos. El contenido de esta publicación no podrá, ni en parte ni en su totalidad, reproducirse, almacenarse en un sistema de recuperación, transmitirse o distribuirse por ningún medio (electrónico, mecánico, fotocopia, grabación o similar) sin la previa autorización de CECOTEC INNOVACIONES, S.L.

1. PARTS AND COMPONENTS

Fig. 1

- A. Refrigerator compartment
 - 1. Door shelves
 - 2. Glass shelves
 - 3. Crisper drawer

- B. Freezer compartment
 - 4. Crisper drawer

NOTE:

The graphics in this manual are schematic representations and may not exactly match the device.

2. BEFORE USE

- This appliance is packaged in a way as to protect it during transport. Take the appliance out of its box and remove all packaging materials. You can keep the original box and other packaging elements in a safe place. This will help you prevent damage to the appliance when transporting it in the future. In case the original packaging is disposed of, make sure all packaging materials are recycled accordingly.
- Make sure all parts and components are included and in good conditions. If there is any piece missing or in bad conditions, contact the official Cecotec Technical Support Service immediately.

- This refrigeration appliance is not suitable for built-in installation.
- Remove all packaging, including the plastic protection on the bottom of the appliance and the adhesive tape securing the shelves.
- Place the refrigerator in a suitable position and adjust the feet to level it. It is recommended to clean the appliance with a cloth dampened with warm water and a little soap, and to dry it thoroughly before use.
- Place the refrigerator and adjust its height, clean it, let it stand idle for 4 to 6 hours and then switch it on. This will help ensuring that the compressor oil has properly settled, and that the appliance is running normally.

Box content

- Refrigerator
- Instruction manual

3. ASSEMBLING THE APPLIANCE

Installation dimensions

- Place the refrigerator in a flat and easily-accessible place. Avoid placing the appliance near heat sources, under direct sunlight, or in moist environments.
- The refrigerator dimensions are shown in Figure 2. The above dimensions are indicative for installation purposes. Actual sizes may vary slightly.
- To ensure that the appliance operates at maximum efficiency, allow enough space around it.

Transport

- Do not transport the refrigerator horizontally or lying down.
- Do not carry the refrigerator by the door or handle; it must be carried by lifting the bottom.
- Never carry the appliance alone—at least two people are required for safe lifting or carrying of the appliance. Fig. 3

Where to install the refrigerator

- The refrigerator must be placed on a solid, flat surface.
- If cushioning is necessary, use stable, solid, and non-flammable cushioning blocks.
- **DO NOT USE FOAM PACKAGING AS CUSHIONING BLOCKS!**
- The appliance should be kept away from damp or wet environments. Water or dirt should be removed from any surface of the appliance as soon as possible with a soft cloth. This will help prevent rust and help your appliance run at maximum efficiency.
- Place the refrigerator in a well-ventilated place. Leave some space around and behind the refrigerator, and do not cover or block the air grille of the compressor rear cover plate (located at the rear of the appliance). Keep the refrigerator away from heat sources or direct sunlight. Fig. 4

Adjustable feet

Fig. 5

- In the refrigerator packing box, feet come tightly packed. After removing the refrigerator from the box, be sure to adjust the two front plastic feet to the desired height. Tighten the two plastic feet with a spanner or directly by hand.
- The adjustable feet and rear rollers must touch the floor to prevent the refrigerator from moving, vibrating, or rattling.
- When moving the refrigerator, adjust the plastic feet counterclockwise so that they do not touch the floor, then gently tilt the refrigerator to start moving it.

Door shelf

Fig. 6.

- Removing a shelf: hold both sides of the door shelf with both hands. From the side without the guide, push the shelf inwards until the edge of the shelf separates from the door lining.

ENGLISH

- Installing a shelf: hold both sides of the shelf with both hands. Place the guide side first. Then, push the other side slightly inwards until it fits completely into the guide. Make sure that the shelf is correctly positioned before use.

Fig. 6 key

1. Shelves guide
2. Door lining
3. Shelf

4. OPERATION

Start-up



- Connect the power cable and turn on the switch.
- When switching on the refrigerator for the first time, the display will show the respective preset temperature values. The default temperature of the refrigerator compartment is 5 °C, and the default temperature of the freezer compartment is -18 °C.
- The default mode is power saving mode: The display will be on for 20 seconds, after which time it will switch off. This mode saves energy and extends the lifespan of the LED lights.

Control panel

Fig. 7

1. Refrigerator temperature display
2. Freezer temperature display
3. Fast cooling mode indicator light
4. Holiday mode indicator light
5. Lock indicator light
6. Refrigerator temperature icon
7. Freezer temperature icon
8. Fast freezing mode indicator light
9. Modes icon
10. Lock icon

Selecting modes and functions

- Press the  to cycle through the different operating modes.
- Holiday mode  : the refrigerator compartment will operate at 8 °C while the freezer compartment will operate at -15 °C.
- Fast Freezing mode  : when you select this mode, the compressor runs continuously to freeze food faster. This mode will be automatically deactivated 24 hours after its activation or when the freezer compartment reaches -28 °C. When deactivated, the indicator light will switch off and the freezer compartment will return to the set temperature.

- Fast Cooling mode  : when you select this mode, the refrigerator compartment will reach the set temperature in a very short time. When this mode is activated, the temperature of the refrigerator compartment will be 2 °C. This mode will be active for a maximum of 150 minutes and will then be automatically deactivated. When deactivated, the indicator light for this mode will switch off and the refrigerator temperature will return to the last temperature selected before activating the Fast Cooling mode.

Freezer compartment settings

The default temperature of the freezer compartment is -18 °C. To change it, press the  icon. The temperature selection sequence is as shown in Figure 8.

Refrigerator compartment settings

The default temperature of the refrigerator compartment is 5 °C. To change it, press the  icon. The temperature selection sequence is as shown in Figure 9.

Lock function

This appliance features a function that allows the control panel to be locked. Pressing the **LOCK** icon will activate the lock function, and the  indicator light will light up.



NOTE: while this function is activated, the icons on the display will not operate. If you press them, the appliance will beep, and the lock indicator light will flash.

To deactivate the lock function, press and hold the **LOCK** icon for 3 seconds until the  indicator light switches off.

Open door alarm

When the refrigerator door stays open for more than 1 minute, an alarm will sound to remind the user to close the door. Once the door is closed, the alarm will automatically turn off.

Switching the refrigerator compartment on and off

Press and hold the  icon for 10 seconds to switch the refrigerator compartment on and off. When the refrigerator compartment is switched off, the corresponding temperature indicator will switch off as well. Press the  icon again for 10 seconds to switch on the compartment again.

Refrigerator compartment

The refrigerator compartment is to be used primarily for storing food that will be consumed within a short time.

Freezer compartment

The freezer compartment is used for freezing food, storing deep-frozen food, and making ice cubes. It can preserve food for a long time.

ENGLISH

Warning: if food stains the inside of the refrigerator, clean it immediately, otherwise the stain may corrode the coating.

NOTES:

- The two-star freezer compartment drawers (❄️❄️) are suitable for storing pre-frozen food, storing, or making ice cream, and making ice cubes.
- Compartments with one (*) , two (**), or three (***) stars are not suitable for freezing fresh food.
- If the appliance is to be left empty for long periods of time, turn it off, allow it to defrost, clean it, dry it, and leave the door open to prevent mould growth.

Instructions on food storage

WARNING

- When storing frozen foods, put them inside the freezer compartment.
- Do not put bottled or canned foods in the freezer to prevent cracking due to ice formation. Before putting hot food in the refrigerator compartment, cool it down to room temperature first for lower energy consumption.
- Label the freezing date on the packaging bag according to the different shelf life of the food.
- Divide food into portions and package them separately, so that they freeze more easily and do not stick together.
- Packaging materials must be odourless, airtight, impermeable, and non-contaminating, so that the packaged food does not lose quality.
- Do not put too much fresh food in the freezer compartment at once.
- Defrosted food cannot be refrozen unless you cook them.
- Glass bottles or containers must not be placed in the freezer compartment or in the air outlet of the refrigerator compartment, otherwise they may explode.
- Do not place food in such a way that it blocks the air outlet.

Food storage

In this section we offer you tips on how to store food optimally in the different parts of the refrigerator. The glass shelves and crisper drawer can be removed for food storage if necessary.

Note: do not allow food to touch the appliance surface directly. You should wrap the food separately in aluminium foil or cellophane or in airtight plastic containers.

Dairy products and eggs

- Most pre-packaged dairy products have an expiry date. Store them in the refrigerator compartment and consume them before the best-before date.
- Butter can be easily contaminated by strong odours, so it is best to keep it in a sealed container. Eggs must be stored in the refrigeration compartment.

Red meat

- Place fresh red meat in a dish and cover it without pressing it with wax paper, plastic, or aluminium foil.
- Store raw and cooked meat in different dishes. This will prevent liquids from transferring from raw meat and contaminating cooked meat.

Poultry

- Rinse whole birds inside and out with cold tap water. Afterwards, dry them and place them on a plate. Cover them without pressing with plastic or aluminium foil.
- Store poultry parts in the same way. Stuff whole poultry right before cooking it. Otherwise, it can lead to food poisoning.

Fish and seafood

- You must consume whole fish and fillets on the day of purchase. Until then, store them in the refrigerator covered without pressing with plastic, wax paper or aluminium foil. If you wish to store food at night or for a longer period of time, try to select really fresh fish.
- Rinse the whole fish with cold water to remove scales and dirt, then pat dry with kitchen paper. Place whole fish or fillets in an airtight plastic bag.
- Keep seafood refrigerated at all times. Consume it within 1-2 days.

Convenience food and leftovers

- You can store this food in appropriate, closed containers so that the food does not dry out. Conserve it only for 1-2 days.
- Reheat the leftovers only once until they give off steam.

Crisper drawer

- This drawer is ideal for storing fresh fruit and vegetables.
- Do not store the following foods at temperatures below 6 °C for long periods of time: Citrus fruits, melon, aubergine, pineapple, papaya, courgette, passion fruit, cucumber, pepper, and tomatoes.
- There may be undesired changes at low temperature, like softening, browning or accelerated decomposition
- Do not store avocados (until ripe), bananas or mangoes.

FOOD	Storage place (refrigerator compartment)
Butter, cheese	Door top shelf
Eggs	Door shelves
Fruits and vegetables	Crisper drawer
Meat, sausages, cheese, milk	Low area (lower shelf, 1 drawer cover)

ENGLISH

Dairy products, canned food, cans	Top door shelf
Drinks and bottles	Door shelf
FOOD	Location (Freezer)
Small frozen food	Door shelf
Frozen packaged food	Freezer drawer
Fish, meat, ice cream	Low area (bottom shelf or drawer)

Note: do not allow food to touch the appliance surface directly. You should wrap the food separately in aluminium foil or cellophane or in airtight plastic containers.

Storing and freezing food in the freezer

- For storing fully frozen food.
- For making ice cubes.
- For freezing food.

Note: make sure the freezer door is properly closed.

Buying frozen food

- The packaging must be intact.
- Consume before the expiry date.
- If possible, transport fully frozen food in an insulated bag and place it immediately in the freezer.

Storing frozen food

Store at -18 °C or below. Avoid opening the freezer-compartment door unnecessarily.

Freezing fresh food

- Freeze only food that's fresh and in good conditions.
- To best preserve nutritional value, flavour, and colour, vegetables should be blanched before freezing. Aubergines, peppers, courgettes, and asparagus do not require blanching.

The following foods are suitable for freezing:

- Cakes and pastries, fish and seafood, meat, game, poultry, vegetables, fruits, herbs, shelled eggs, dairy products such as cheese and butter, ready meals, and leftovers such as soups, stews, boiled meat and fish, potato dishes, soufflés, and desserts.
- The following foods are not suitable for freezing:
- Types of vegetables that are usually eaten raw, such as lettuce or radishes, shell eggs,

grapes, apples, whole apples, pears and peaches, hard-boiled eggs, yoghurt, sour milk, sour cream, and mayonnaise.

Recommended storage times for frozen foods in the freezer

These times vary depending on food type. Frozen food can be stored for 1 to 12 months (-18 °C minimum).

FOOD	Storage time
Bacon, stews, milk	1 month
Bread, ice cream, sausages, cakes, cooked seafood, oily fish, etc.	2 months
White fish, seafood, pizza, buns and muffins	3 months
Ham, cakes, biscuits, veal and lambchops, poultry meat	4 months
Butter, vegetables (blanched), whole eggs and yolks, cooked crayfish, minced meat (raw), pork (raw)	6 months
Fruit (dried or in syrup), egg whites, beef (raw), whole chicken, lamb (raw), fruit cakes	12 months

5. CLEANING AND MAINTENANCE

Precautions for cleaning the inside and outside of the refrigerator

- Before cleaning, always switch off the appliance and unplug it from the mains.
- During cleaning, make sure that no water enters the switch, display, door light, and top control panel.
- Remove dirt from the outside of the refrigerator with a soft, clean cloth and allow the refrigerator to dry naturally.
- When cleaning the door seal, always use clean water and a dry cloth and allow it to dry naturally. Dampen a soft cloth with lukewarm water or a neutral cleaning agent to clean the body of the refrigerator. Do not wipe the door seal with this cloth.
- Do not clean the refrigerator directly with water, as this will affect the electrical insulation properties, among other things.
- The refrigerator must not be cleaned with metal scouring pads, brushes, abrasive cleaning agents, strong alkaline detergents, or flammable or toxic cleaning liquids.

ENGLISH

Defrosting

The refrigerator features an automatic defrosting function, eliminating the need to do it manually.

NOTE: after cleaning, connect the power plug of the refrigerator and switch it on again.

Holidays

When you want to go on holiday, it is better not to turn off the refrigerator and not to take out food that can be preserved during your holiday period. If you wish to turn off the refrigerator, remove all food, disconnect the power plug, clean the inside of the refrigerator thoroughly, and open the door to prevent unpleasant odours.

In case of power failure

Generally, a short power failure will not affect the temperature of the refrigerator abruptly. However, if the power failure lasts for a long time, you should decrease door-opening frequency and not put fresh food in the refrigerator (to avoid accelerating the interior temperature increase).

If you are aware of possible power failures, you can enable the Fast freezing mode in advance to keep the refrigerator temperature at the lowest value.

Switch-off

It is generally not recommended to switch off the refrigerator or unplug the power cable, otherwise the lifetime of the refrigerator may be affected.

Energy-saving tips

- Make sure to keep the refrigerator away from heat sources and direct sunlight.
- Before storing hot food, cool it down to room temperature and store it in the refrigerator.
- Do not leave the door open. Reduce the door-opening frequency and shorten the opening time.
- When defrosting frozen food, you can put it in the refrigerator compartment.
- Make sure the temperature sensor is not obstructed or covered by food and maintain an adequate distance between the food.

6. TROUBLESHOOTING

Normal occurrences

Faulty icons

Check if the refrigerator control panel is locked, if so, the icons will not work.

Low voltage, compressor cannot be started

It is recommended to install a pressure regulator of more than 1000 W in the installation area of the refrigerator to better protect it.

The refrigerator takes a long time to start up

When the room temperature is too high, the refrigerator takes a long time to start.

The central separators of the compartments heat up

The central separators of the compartments heat up after some time of operation of the appliance. This is quite normal.

Condensation droplets are formed

When outside air enters the cold inner surface of the refrigerator, condensation droplets may appear. If it's rainy season or humidity at the place of installation is high, condensation droplets may appear on the outside of the refrigerator. This is a natural phenomenon, simply wipe off the water droplets with a dry cloth.

The refrigerator makes some noise

When the refrigerator is switched on for the first time, it will run at high speed to cool down quickly and may emit a louder sound. When the internal temperature drops below a certain level, the noise will decrease.

You will hear some noises when the compressor starts or stops, when some parts expand or contract or when the temperature inside the refrigerator changes. This is normal.

The refrigerator heats up

During operation, the temperature of the compressor is higher than 80 °C. Do not touch it, as this could cause serious injury.

The refrigerator takes a long time to cool down

If room temperature is too high or you put too much fresh food in the refrigerator, it will take a long time to bring the temperature down to the set values.

Problem



Problem	Possible causes	Solution
Nothing is shown on the display	The plug of the appliance is not properly inserted in the socket.	Check for power supply.
Alarm sounds	Door is slightly open or has not been closed for more than 1 minute.	Close the door completely.
The refrigerator does not work	<ol style="list-style-type: none"> 1. It is in defrost mode. 2. It is not properly connected. 	<ol style="list-style-type: none"> 1. This is normal if it is defrosting. 2. Check if the appliance is properly connected.
The refrigerator takes a long time to cool down	<ol style="list-style-type: none"> 1. The refrigerator has recently been switched off. 2. You have put in too much fresh or hot food. 3. Doors are opened too often or for too long. 	<ol style="list-style-type: none"> 1. The refrigerator takes a few hours to cool down completely. 2. Hot food causes the refrigerator to take longer to reach the desired temperature. 3. The warm air entering the refrigerator causes the compressor to run longer. Do not open the door too often.
The refrigerator vibrates	<ol style="list-style-type: none"> 1. The floor is uneven or loose. 2. Vibration comes from food placed on top of the refrigerator. 3. The refrigerator touches the wall or a piece of furniture. 	<ol style="list-style-type: none"> 1. Make sure that the floor is level, solid, and can support the weight of the refrigerator. 2. Remove the food placed on top. 3. Move the refrigerator so that it does not touch the wall or furniture.

7. TECHNICAL SPECIFICATIONS

Product reference: 01955/ 01956

Product:

Bolero CoolMarket FD 499 Inox E
 Bolero CoolMarket FD 499 Dark E

Reference	01955	01956
Model	Bolero CoolMarket FD 499 Inox E	Bolero CoolMarket FD 499 Dark E
QR code		
Voltage	220-240 V	
Rated frequency	50 Hz	
Rated current	1.2 A	
Climate class	SN/N/ST/T (*)	
Refrigerant	R600a/66g	
Insulating foam	Cyclopentane	

(*) Fridge intended for use at room temperatures between 10 °C and 43 °C.

This product features a light source with a Class F energy efficiency.

Technical specifications may change without prior notification to improve product quality.
 Made in China | Designed in Spain

8. DISPOSAL OF OLD ELECTRICAL AND ELECTRONIC APPLIANCES



This symbol indicates that, according to the applicable regulations, the product and/or batteries must be disposed of separately from household waste. When this product reaches the end of its shelf life, you should dispose of the cells/batteries/accumulators and take them to a collection point designated by the local authorities.

Consumers must contact their local authorities or retailer for information concerning the correct disposal of old appliances and/or their batteries.

Compliance with the above guidelines will help protecting the environment.

9. TECHNICAL SUPPORT AND WARRANTY

Cecotec shall be liable to the end user or consumer for any lack of conformity that exists at the time of delivery of the product under the terms, conditions, and deadlines established by the applicable regulations.

It is recommended that repairs be carried out by qualified personnel.

If at any moment you detect any problem with your product or have any doubt, do not hesitate to contact the official Cecotec Technical Support Service at +34 96 321 07 28.

10. COPYRIGHT

The intellectual property rights over the texts in this manual belong to CECOTEC INNOVACIONES, S.L. All rights reserved. The contents of this publication may not, in whole or in part, be reproduced, stored in a retrieval system, transmitted, or distributed by any means (electronic, mechanical, photocopying, recording or similar) without the prior authorization of CECOTEC INNOVACIONES, S.L.

1. PIÈCES ET COMPOSANTS

Image 1

- A. Compartiment réfrigérateur
 - 1. Balconnets de la porte
 - 2. Clayettes en verre
 - 3. Bac à fruits et légumes

- B. Compartiment congélateur
 - 4. Tiroir

NOTE :

Les graphiques de ce manuel sont des représentations schématiques et peuvent ne pas correspondre exactement à ceux du produit.

2. AVANT UTILISATION

- Cet appareil possède un emballage conçu pour le protéger pendant son transport. Sortez l'appareil de sa boîte et retirez tout le matériel qui compose l'emballage. Rangez la boîte d'origine et le reste des éléments provenant de l'emballage dans un endroit sûr pour éviter d'endommager l'appareil si vous devez le transporter à l'avenir. Si vous devez vous défaire de l'emballage d'origine, assurez-vous de recycler tous les éléments correctement.
- Assurez-vous que toutes les pièces et les composants sont inclus et en bon état. S'il manque une pièce, une partie, un accessoire ou que l'appareil ou ses accessoires ne sont pas en bon état, veuillez contacter le Service Après-Vente officiel de Cecotec.

- Ce réfrigérateur ne peut pas être encastré.
- Retirez tous les emballages, y compris la protection en plastique sur la partie inférieure de l'appareil et le ruban adhésif qui fixe les clayettes et balconnets.
- Placez le réfrigérateur dans une position adéquate et ajustez les pieds pour le mettre à niveau. Il est recommandé de nettoyer l'appareil avec un chiffon humidifié avec de l'eau tiède et un peu de produit de nettoyage et de le sécher soigneusement avant de l'utiliser.
- Placez le réfrigérateur et réglez sa hauteur, nettoyez-le, laissez-le inactif pendant 4 à 6 heures, puis allumez-le. Cela permettra de garantir que l'huile du compresseur est correctement stabilisée et que l'appareil fonctionne correctement.

Contenu de la boîte

- Réfrigérateur
- Manuel d'instructions

3. MONTAGE DE L'APPAREIL

Dimensions d'installation

- Placez le réfrigérateur dans un endroit plat où il puisse être facilement utilisé. Évitez de le placer près de sources de chaleur, de la lumière directe du soleil ou de l'humidité.
- Les dimensions du réfrigérateur sont indiquées dans l'image 2. Les dimensions sont données à titre indicatif pour l'installation. Les dimensions réelles de l'unité peuvent varier légèrement.
- Pour que l'appareil fonctionne avec une efficacité maximale, laissez un espace suffisant autour de l'appareil.

Transport

- Ne transportez pas le réfrigérateur à l'horizontale ou en position couchée.
- Ne tenez pas le réfrigérateur par la porte ou la poignée ; il doit être porté en le soulevant par la partie inférieure.
- Cet appareil ne doit jamais être porté par une seule personne ; au moins deux personnes sont nécessaires pour le soulever ou le porter en toute sécurité. *Img. 3*

Où installer le réfrigérateur

- Le réfrigérateur doit être placé sur un sol solide et de niveau.
- Si un amortissement est nécessaire, des blocs d'amortissement stables, solides et non inflammables doivent être utilisés.
- **N'UTILISEZ PAS L'EMBALLAGE EN MOUSSE COMME BLOC D'AMORTISSEMENT !**
- L'appareil doit être maintenu éloigné des endroits humides ou mouillés. L'eau ou la saleté doit être enlevée de la surface de l'appareil dès que possible avec un chiffon doux. Cela permettra d'éviter la rouille et d'assurer un fonctionnement optimal de l'appareil.
- Placez le réfrigérateur dans un endroit bien ventilé. Laissez de l'espace autour et derrière le réfrigérateur, et ne couvrez pas ou n'obstruez pas la grille d'aération de la plaque arrière du compresseur (située à l'arrière de l'appareil). Gardez le réfrigérateur loin de toute source de chaleur ou de la lumière directe du soleil. *Img. 4*

Pieds réglables

Img. 5

- Lorsque le réfrigérateur est dans la boîte d'emballage, les pieds sont serrés. Après avoir sorti le réfrigérateur de sa boîte, veillez à régler les deux pieds avant en plastique à la hauteur souhaitée. Serrez les deux pieds en plastique à l'aide d'une clé ou directement à la main.
- Les pieds avant et les roues arrière doivent toucher le sol pour éviter que le réfrigérateur ne bouge, ne vibre ou ne fasse du bruit.
- Lorsque vous déplacez le réfrigérateur, réglez les pieds en plastique dans le sens inverse des aiguilles d'une montre afin qu'ils ne touchent pas le sol, puis inclinez doucement le réfrigérateur pour commencer à le déplacer.

Balconnet de la porte

Img. 6

- Pour retirer un balconnet Tenez les deux côtés du balconnet de la porte avec les deux mains. Du côté sans le guide, poussez le balconnet vers l'intérieur jusqu'à ce que le bord du balconnet se sépare du revêtement de la porte.
- Pour placer un balconnet : tenez les deux côtés du balconnet avec les deux mains. Placez d'abord un côté. Poussez ensuite l'autre côté légèrement vers l'intérieur jusqu'à ce qu'il s'insère complètement dans le guide. Assurez-vous que le balconnet est correctement placé avant de l'utiliser.

Image 6

1. Guide du balconnet de la porte
2. Revêtement de la porte
3. Étagère

4. FONCTIONNEMENT**Mise en marche**





- Branchez le câble d'alimentation et actionnez l'interrupteur.
- Lorsque vous mettez le réfrigérateur en marche pour la première fois, l'écran affichera les valeurs de température prééglées correspondantes. La température par défaut du réfrigérateur est de 5 °C et la température par défaut du congélateur est de -18 °C.
- Le mode prédéterminé est le mode économie d'énergie : L'écran restera allumé pendant 20 secondes, puis s'éteindra. Ce mode vous permet d'économiser de l'énergie et de prolonger la durée de vie de la lumière LED.

Panneau de contrôle

Img. 7

1. Température du réfrigérateur
2. Température du congélateur
3. Indicateur du mode Fast Cooling (Réfrigération rapide)
4. Indicateur du mode Vacances
5. Indicateur de verrouillage
6. Icône tactile de la température du réfrigérateur
7. Icône tactile de la température du congélateur
8. Indicateur du mode Fast Freezing (Congélation rapide)
9. Icône tactile des modes
10. Icône tactile de verrouillage

Sélection de fonctions

- Appuyez sur l'icône tactile  pour passer d'un mode de fonctionnement à l'autre.
- Mode Vacances  : le réfrigérateur fonctionnera à 8 °C tandis que le congélateur fonctionnera à -15 °C.
- Mode Fast Freezing (Congélation rapide)  : lorsque vous sélectionnez ce mode, le compresseur fonctionne en continu pour congeler les aliments plus rapidement. Ce mode sera automatiquement désactivé 24 heures après son activation ou lorsque le congélateur atteindra -28 °C. Lorsqu'il sera désactivé, l'indicateur s'éteindra et le congélateur reviendra à la température programmée.
- Mode Fast Cooling (Réfrigération rapide)  : lorsque vous sélectionnez ce mode, le compartiment réfrigérateur atteindra la température programmée en très peu de temps. Lorsque ce mode est activé, la température du compartiment réfrigérateur sera de 2°C. Ce mode sera actif pendant un maximum de 150 minutes, puis sera automatiquement désactivé. Lorsqu'il sera désactivé, l'indicateur de ce mode s'éteindra et la température du réfrigérateur reviendra à la dernière température sélectionnée avant l'activation du mode Fast Cooling (Réfrigération rapide).

Réglages du congélateur

La température par défaut du compartiment congélateur est de -18 °C. Pour la modifier, appuyez sur l'icône tactile . La séquence de sélection de la température est indiquée à l'image 8.

Réglage du réfrigérateur

La température par défaut du compartiment réfrigérateur est de 5 °C. Pour la modifier, appuyez sur l'icône tactile . La séquence de sélection de la température est indiquée à l'image 9.

Mode Verrouillage

Cet appareil est doté d'une fonction qui permet de verrouiller le panneau de contrôle. En appuyant sur l'icône tactile **LOCK**, le mode de verrouillage s'activera et l'indicateur  s'allumera.



NOTES : Lorsque ce mode est activé, les autres icônes du panneau ne fonctionnent pas. Si vous les touchez, vous entendrez un bip et l'indicateur clignotera.

Pour désactiver le mode Verrouillage, appuyez sur l'icône tactile **LOCK** pendant 3 secondes jusqu'à ce que l'indicateur  s'éteigne.

Alarme de porte ouverte

Lorsque la porte du réfrigérateur reste ouverte pendant plus d'une minute, une alarme retentit pour vous rappeler de fermer la porte. Une fois la porte fermée, l'alarme s'arrête automatiquement.

Marche/Arrêt du compartiment réfrigérateur

Appuyez sur l'icône tactile  pendant 10 secondes pour allumer ou éteindre le compartiment réfrigérateur. Lorsque le compartiment réfrigérateur est éteint, son indicateur s'éteindra également. Appuyez à nouveau sur l'icône tactile  pendant 10 secondes pour rallumer le compartiment.

Compartiment réfrigérateur

Le compartiment réfrigérateur doit être utilisé principalement pour conserver les aliments qui seront consommés prochainement.

Congélateur

Le congélateur sert à congeler des aliments, à stocker des aliments surgelés et à faire des glaçons. Il peut conserver les aliments pendant une longue période.

Avertissement. Si des aliments tachent l'intérieur du réfrigérateur, nettoyez-le immédiatement, sinon la tache risque de corroder le revêtement.

NOTES :

- Les tiroirs du congélateur marqués de deux étoiles (**) conviennent pour stocker des aliments pré-congelés, pour ranger ou faire des glaces et pour faire des glaçons.
- Les compartiments à une (*), deux (**) ou trois (***) étoiles ne conviennent pas pour congeler des aliments frais.
- Si l'appareil va être vide pendant longtemps, éteignez-le, laissez-le dégivrer, nettoyez-le, séchez-le bien et laissez la porte ouverte pour éviter l'apparition de moisissures.

Instructions pour la conservation des aliments

PRÉCAUTION

- Lorsque vous stockez des aliments congelés, placez-les à l'intérieur du congélateur.
- Ne mettez pas les aliments en bouteille ou en conserve dans le congélateur pour éviter qu'ils ne se fissurent à cause de la formation de glace. Avant de mettre les aliments chauds dans le réfrigérateur, refroidissez-les d'abord à température ambiante, sinon la consommation d'énergie augmentera.
- Indiquez la date de congélation sur le sac d'emballage en fonction de la durée de conservation de l'aliment.
- Coupez les aliments en morceaux et emballez-les séparément, afin qu'ils se congèlent plus facilement et ne collent pas ensemble.
- Les matériaux d'emballage doivent être inodores, étanches, imperméables et non polluants, afin que les aliments emballés ne perdent pas leur qualité.
- Ne mettez pas trop d'aliments frais à la fois dans le congélateur.
- Les aliments décongelés ne peuvent pas être recongelés (sauf si vous les faites cuire).
- Les bouteilles ou récipients en verre ne doivent pas être placés dans le congélateur ou dans la sortie d'air du conduit du réfrigérateur, car ils pourraient exploser.

FRANÇAIS

- Ne placez pas les aliments de manière à ce qu'ils bloquent la sortie d'air.

Stockage des aliments

Dans cette section, vous trouverez des conseils pour conserver les aliments de manière optimale dans les différentes parties du réfrigérateur. Les clayettes en verre et le bac à fruits et légumes peuvent être retirés pour stocker des aliments si nécessaire.

Note : Ne laissez pas les aliments toucher directement la surface de l'appareil. Les aliments doivent être emballés séparément dans du papier d'aluminium ou du film ou placés dans des récipients en plastique hermétiques.

Produits laitiers et œufs

- La plupart des produits laitiers préemballés ont une date de péremption ou une date limite de consommation. Stockez-les dans le réfrigérateur et consommez-les avant la date de péremption.
- Le beurre peut être contaminé par des odeurs fortes, il est donc préférable de le conserver dans un récipient hermétique. Les œufs doivent être conservés dans le compartiment de réfrigération.

Viande rouge

- Placez la viande rouge fraîche sur une assiette et couvrez-la sans la serrer avec du papier ciré, du plastique ou du papier d'aluminium.
- Conservez la viande crue et la viande cuite dans des plats séparés. Cela permet d'éviter que les liquides qui peuvent s'échapper de la viande crue ne contaminent le produit cuit.

Volailles

- Les volailles doivent être rincées à l'intérieur et à l'extérieur à l'eau froide du robinet. Ensuite, séchez-les et placez-les sur une assiette. Couvrez-les sans les serrer avec du plastique ou du papier d'aluminium.
- Conservez les morceaux de volaille de la même manière. Farcissez les volailles entières juste avant la cuisson. Sinon, vous pourriez souffrir d'une intoxication alimentaire.

Poisson et fruits de mer

- Les poissons entiers et les filets doivent être consommés le même jour de l'achat. Jusqu'à ce moment-là, mettez-les au réfrigérateur dans un plat recouvert d'un film plastique, de papier ciré ou de papier d'aluminium. Si vous conservez des aliments pendant la nuit ou plus longtemps, veillez à acheter du poisson très frais.
- Le poisson doit être rincé à l'eau froide pour enlever les écailles et la saleté, puis séché avec du papier essuie-tout. Placez le poisson entier ou les filets dans un sac en plastique hermétique.
- Gardez les fruits de mer dans le réfrigérateur à tout moment. Consommez-les préférentiellement dans un délai d'1 à 2 jours.

Plats cuisinés et restes de repas

- Vous pouvez conserver cette nourriture dans un récipient adapté et fermé afin que les aliments ne se dessèchent pas. Conservez ces aliments pendant 1 ou 2 jours seulement.
- Réchauffez les restes une seule fois jusqu'à ce qu'ils dégagent de la vapeur.

Bac à fruits et légumes

- Ce bac est idéal pour le stockage des fruits et légumes frais.
- Veillez à ne pas conserver ces aliments à des températures inférieures à 6°C pendant de longues périodes. Agrumes, melon, aubergine, ananas, papaye, courgette, fruit de la passion, concombre, poivron et tomates.
- Des changements indésirables peuvent se produire avec les aliments conservés à basse température, tels que le ramollissement, le brunissement ou une détérioration accélérée
- Ne réfrigérez pas les avocats (jusqu'à ce qu'ils soient mûrs), les bananes ou les mangues.

ALIMENT	Emplacement (Compartiment réfrigérateur)
Beurre, fromage	Balconnet supérieur de la porte
Œufs	Balconnets de la porte
Fruits et légumes	Bac à fruits et légumes
Viande, saucisses, fromage, lait	Zone inférieure (clayette inférieure/clayette du bac)
Produits laitiers, conserves, boîtes de conserve	Clayette supérieure ou balconnet de la porte
Boissons et bouteilles	Balconnet de la porte
ALIMENT	Emplacement (Congélateur)
Petits aliments surgelés	Balconnet de la porte
Aliments emballés surgelés	Tiroir du congélateur
Poisson, viande, glace	Zone inférieure (clayette inférieure/bac à fruits et légumes)

Note : Ne laissez pas les aliments toucher directement la surface de l'appareil. Les aliments doivent être emballés séparément dans du papier d'aluminium ou du film ou placés dans des récipients en plastique hermétiques.

Congélation et conservation des aliments dans le congélateur

- Pour conserver les aliments complètement congelés.
- Pour faire des glaçons.

FRANÇAIS

- Pour la congélation des aliments.

Note : Assurez-vous que la porte du congélateur est bien fermée.

Achat de produits surgelés

- L'emballage doit être intact.
- Consommez-les avant la date de péremption.
- Si possible, transportez les aliments complètement congelés dans un sac isotherme et placez-les immédiatement dans le compartiment congélateur.

Stockage des aliments congelés

Conservez-les à -18 °C ou moins. Évitez d'ouvrir sans nécessité la porte du compartiment congélateur.

Congélation des aliments frais

- Ne congelez que des aliments frais et en bon état.
- Pour préserver au mieux la valeur nutritionnelle, la saveur et la couleur, les légumes doivent être blanchis avant d'être congelés. Les aubergines, les poivrons, les courgettes et les asperges n'ont pas besoin d'être blanchis.

Les aliments suivants peuvent être congelés :

- Gâteaux et pâtisseries, poisson et fruits de mer, viande, gibier, volaille, légumes, fruits, herbes aromatiques, œufs sans coquille, produits laitiers tels que le fromage et le beurre, plats préparés et restes tels que soupes, ragoûts, viande et poisson cuits, plats de pommes de terre, soufflés et desserts.
- Les aliments suivants ne peuvent pas être congelés :
- Types de légumes habituellement consommés crus, tels que la laitue ou les radis, les œufs en coquille, les raisins, les raisins entiers, les pommes, les poires et les pêches, les œufs durs, le yaourt, le lait aigre, la crème aigre et la mayonnaise.

Temps de conservation recommandé pour les aliments congelés dans le congélateur

Ces temps varient en fonction du type d'aliment. Les aliments que vous congelez peuvent être conservés pendant 1 à 12 mois (minimum -18°C).

ALIMENT	Temps de conservation
Lard, ragoûts, lait	1 mois
Pain, glaces, saucisses, gâteaux, fruits de mer préparés, poissons gras, etc.	2 mois
Poissons blancs, fruits de mer, pizza, pâtisseries et muffins	3 mois

Jambon, gâteaux, biscuits, côtelettes de veau et d'agneau, volaille	4 mois
Beurre, légumes (blanchis), œufs entiers et jaunes, écrevisses bouillies, viande hachée (cru), porc (cru).	6 mois
Fruits (secs ou au sirop), blancs d'œufs, bœuf (cru), poulet entier, agneau (cru), gâteaux aux fruits.	12 mois

5. NETTOYAGE ET ENTRETIEN

Précautions à prendre pour le nettoyage interne et externe du réfrigérateur

- Avant de nettoyer l'appareil, éteignez-le et débranchez-le de la prise de courant.
- Pendant le nettoyage, veillez à ce que l'eau ne pénètre pas dans l'interrupteur, l'écran, la lumière de la porte et le panneau de contrôle supérieur.
- Retirez la saleté de l'extérieur du réfrigérateur avec un chiffon doux et propre et laissez le réfrigérateur sécher naturellement.
- Pour nettoyer le joint de la porte, utilisez toujours de l'eau propre et un chiffon sec et laissez-le sécher naturellement. Humidifiez un chiffon doux avec de l'eau tiède et ajoutez-y un produit de nettoyage neutre pour nettoyer le corps du réfrigérateur. Ne nettoyez pas le joint de la porte avec ce chiffon.
- Ne nettoyez pas le réfrigérateur directement avec de l'eau, car cela affecterait, entre autres, les propriétés d'isolation électrique.
- Le réfrigérateur ne doit pas être nettoyé avec des tampons à récureur métalliques, des brosses, des produits de nettoyage abrasifs, des détergents alcalins puissants, des liquides de nettoyage inflammables ou toxiques.

Formation de givre

Ce produit dispose d'une fonction de dégivrage automatique, ce qui évite de le faire manuellement.

NOTES : Après le nettoyage, branchez la fiche d'alimentation du réfrigérateur et rallumez-le.

Vacances

Lorsque vous souhaitez partir en vacances, il est préférable de ne pas éteindre le réfrigérateur et de ne pas sortir les aliments qui peuvent être conservés pendant votre période de vacances. Si vous souhaitez éteindre le réfrigérateur, retirez tous les aliments, débranchez la fiche d'alimentation, nettoyez soigneusement l'intérieur du réfrigérateur et ouvrez la porte pour éviter les odeurs désagréables.

En cas de panne de courant

En général, une courte panne de courant n'affectera pas brusquement la température du réfrigérateur. Toutefois, si la panne de courant dure longtemps, il faut réduire la fréquence d'ouverture du réfrigérateur et ne pas mettre d'aliments frais dedans (pour éviter d'accélérer l'augmentation de la température dans le réfrigérateur).

Si vous savez qu'une panne de courant est prévue, vous pouvez activer à l'avance la fonction Fast Freezing pour maintenir la température du réfrigérateur à la valeur la plus basse.

Arrêt

En général, il n'est pas recommandé d'éteindre le réfrigérateur ou de débrancher le câble d'alimentation, sinon la durée de vie du réfrigérateur pourra être affectée.

Conseils pour économiser l'énergie

- Assurez-vous de garder le réfrigérateur loin de toute source de chaleur et de la lumière directe du soleil.
- Avant de conserver des aliments chauds, il faut les refroidir à température ambiante, puis les mettre au réfrigérateur.
- Ne laissez pas la porte ouverte, réduisez la fréquence d'ouverture et le temps d'ouverture.
- Lorsque vous décongelez des aliments surgelés, vous pouvez les placer dans le compartiment réfrigérateur, ce qui contribuera à les refroidir.
- Veillez à ce que le capteur de température ne soit pas obstrué ou recouvert, et gardez une distance adéquate entre les aliments.

6. RÉOLUTION DE PROBLÈMES

Phénomènes normaux

Erreur au niveau des icônes tactiles

Vérifiez si le panneau de contrôle du réfrigérateur est verrouillé. Si c'est le cas, les icônes tactiles ne fonctionneront pas.

Faible tension, le compresseur ne peut pas démarrer

Il est recommandé d'installer un régulateur de pression de plus de 1000 W dans la zone d'installation du réfrigérateur pour mieux le protéger.

Le réfrigérateur met beaucoup de temps à démarrer

Lorsque la température ambiante est trop élevée, le réfrigérateur met beaucoup de temps à démarrer.

Les séparateurs centraux des compartiments s'échauffent

Les séparateurs centraux des compartiments deviennent chauds après un certain temps de fonctionnement de l'appareil. Cela est tout à fait normal.

Des gouttes de condensation se forment

Lorsque l'air extérieur pénètre dans la surface intérieure froide du réfrigérateur, des gouttelettes de condensation peuvent se former. Si l'humidité du lieu d'installation est élevée ou en saison des pluies, des gouttelettes de condensation peuvent se former sur l'extérieur du réfrigérateur. Il s'agit d'un phénomène naturel, il suffit d'essuyer les gouttes d'eau avec un chiffon sec.

Le réfrigérateur fait du bruit

- Lorsque le réfrigérateur est utilisé pour la première fois, il fonctionne à grande vitesse pour se refroidir rapidement et le son peut sembler plus fort. Lorsque la température interne descend en dessous d'un certain niveau, le bruit diminue.
- Vous entendrez des bruits lorsque le compresseur démarre ou s'arrête, lorsque certaines pièces se dilatent ou se contractent ou lorsque la température à l'intérieur du réfrigérateur change. Ce phénomène est normal.

Le réfrigérateur devient chaud

Pendant le fonctionnement, la température du compresseur est supérieure à 80 °C. Ne le touchez pas, vous risqueriez de vous blesser gravement.

Le réfrigérateur met beaucoup de temps à refroidir

Si la température ambiante est trop élevée ou si vous mettez trop d'aliments frais dans le réfrigérateur, il faudra beaucoup de temps pour que la température redescende aux valeurs définies.

Problèmes

Problème	Possibles causes	Solution
Rien n'est affiché à l'écran	La fiche de l'appareil n'est pas correctement insérée dans la prise.	Vérifiez qu'il y a du courant électrique.
L'alarme sonne	La porte est légèrement ouverte ou n'a pas été fermée pendant plus d'une minute.	Fermez complètement la porte.

FRANÇAIS

Le réfrigérateur ne fonctionne pas	<ol style="list-style-type: none">1. Il est en mode dégivrage.2. L'appareil n'est pas bien branché.	<ol style="list-style-type: none">1. Ceci est normal si l'appareil est en cours de dégivrage.2. Vérifiez que l'appareil est bien branché.
Le réfrigérateur met beaucoup de temps à refroidir	<ol style="list-style-type: none">1. Le réfrigérateur a été récemment éteint.2. Vous avez introduit trop d'aliments frais ou chauds.3. Les portes sont ouvertes trop souvent ou trop longtemps.	<ol style="list-style-type: none">1. Le réfrigérateur a besoin de quelques heures pour refroidir complètement.2. Les aliments chauds font que le réfrigérateur met plus de temps à atteindre la température souhaitée.3. L'air chaud qui pénètre dans le réfrigérateur fait fonctionner le compresseur plus longtemps. N'ouvrez pas la porte aussi souvent.
Le réfrigérateur vibre	<ol style="list-style-type: none">1. Le sol est irrégulier ou instable.2. La vibration provient d'objets placés sur le dessus du réfrigérateur.3. Le réfrigérateur touche le mur ou un meuble.	<ol style="list-style-type: none">1. Assurez-vous que le sol est de niveau, solide et qu'il peut supporter le poids du réfrigérateur.2. Retirez les objets placés sur le dessus.3. Déplacez le réfrigérateur de manière à ce qu'il ne touche pas le mur ou les meubles.



7. SPÉCIFICATIONS TECHNIQUES

Référence : 01955/ 01956

Produit :

Bolero CoolMarket FD 499 Inox E

Bolero CoolMarket FD 499 Dark E

Référence	01955	01956
Modèle	Bolero CoolMarket FD 499 Inox E	Bolero CoolMarket FD 499 Dark E
Code QR		
Voltage nominal	220-240 V	
Fréquence nominale	50 Hz	
Courant nominal	1,2 A	
Classe climatique	SN/N/ST/T (*)	
Gaz réfrigérant	R600a/66g	
Mousse isolante	Cyclopentane	

(*) Réfrigérateur destiné à être utilisé à des températures ambiantes comprises entre 10 °C et 43 °C.

Ce produit contient une source lumineuse avec une efficacité énergétique F.

Les spécifications techniques peuvent être modifiées sans notification préalable afin d'améliorer la qualité du produit.

Produit fabriqué en Chine | Conçu en Espagne

8. RECYCLAGE DES ÉQUIPEMENTS ÉLECTRIQUES ET ÉLECTRONIQUES



Ce symbole indique que, conformément à la réglementation en vigueur, le produit et/ou la batterie doivent être éliminés séparément des déchets municipaux. Lorsque ce produit atteint la fin de sa vie utile, vous devez retirer les piles ou batteries et les apporter à un point de collecte désigné par les autorités locales.

FRANÇAIS

Pour obtenir des informations détaillées sur la manière la plus adéquate de vous défaire de vos appareils électriques et électroniques et/ou des batteries correspondantes, vous devez contacter les autorités locales.

Le respect des lignes directrices susmentionnées contribuera à la protection de l'environnement.

9. GARANTIE ET SAV

Cecotec est responsable envers l'utilisateur final ou le consommateur de tout défaut de conformité existant au moment de la livraison du produit dans les termes, conditions et délais établis par la réglementation applicable.

Il est recommandé que les réparations soient effectuées par du personnel qualifié.

Si vous détectez un incident ou un problème avec le produit, vous devez contacter le Service Après-Vente officiel de Cecotec au +34 9 63 21 07 28.

10. COPYRIGHT

Les droits de propriété intellectuelle des textes de ce manuel appartiennent à CECOTEC INNOVACIONES, S.L. Tous droits réservés. Le contenu de cette publication ne peut être, en totalité ou en partie, reproduit, stocké dans un système de récupération de données, transmis ou distribué par quelque moyen que ce soit (électronique, mécanique, photocopie, enregistrement ou similaire) sans l'autorisation préalable de CECOTEC INNOVACIONES, S.L.

1. TEILE UND KOMPONENTEN

Abbildung 1

- A. Kühlfach
 - 1. Kühlschrantür-Ablagen
 - 2. Glasablagen
 - 3. Obst-/ Gemüsefach

- B. Gefrier/ Tiefkühlfach
 - 4. Schublade/ Fach

HINWEIS:

Die Grafiken in dieser Bedienungsanleitung sind schematische Darstellungen und entsprechen möglicherweise nicht genau dem Gerät.

2. VOR DEM GEBRAUCH

- Dieses Gerät ist so verpackt, dass es während des Transports geschützt bleibt. Nehmen Sie das Gerät aus der Verpackung und entfernen Sie das gesamte Verpackungsmaterial. Bewahren Sie die Verpackung an einem sicheren Ort auf, damit das Gerät nicht beschädigt wird, wenn Sie es später transportieren müssen. Wenn Sie die Originalverpackung entsorgen möchten, stellen Sie sicher, dass alle Artikel wiederverwerten.
- Prüfen Sie, ob die Lieferung vollständig und in gutem Zustand ist. Wenn die Lieferung fehlt oder nicht in gutem Zustand ist, kontaktieren Sie den technischen Kundendienst von Cecotec.

- Dieser Kühlschrank ist nicht für den Einbau geeignet.
- Entfernen Sie die gesamte Verpackung, einschließlich des Kunststoffschutzes auf der Unterseite des Geräts und des Klebebands, mit dem die Einlegeböden befestigt sind.
- Stellen Sie den Kühlschrank an einer geeigneten Stelle auf und justieren Sie die Füße, um ihn zu nivellieren. Es wird empfohlen, das Gerät mit einem mit warmem Wasser und etwas Seife angefeuchteten Tuch zu reinigen und vor dem Gebrauch gründlich zu trocknen.
- Stellen Sie den Kühlschrank auf, stellen Sie ihn in der Höhe ein, reinigen Sie ihn, lassen Sie ihn 4 bis 6 Stunden stehen und schalten Sie ihn dann ein. Dadurch wird sichergestellt, dass sich das ÖL im Kompressor richtig gesetzt hat und das Gerät normal funktioniert.

Vollständiger Inhalt

- Kühlschrank
- Diese Bedienungsanleitung

3. MONTAGE DES PRODUKTS

Maße für die Installation

- Stellen Sie den Kühlschrank an einem flachen Ort auf, wo er leicht zu bedienen ist. Stellen Sie das Gerät nicht in der Nähe von Wärmequellen, direkter Sonneneinstrahlung oder Feuchtigkeit auf.
- Die Abmessungen des Kühlschranks sind in Abbildung 2 dargestellt. Diese Maße sind Richtwerte für die Installation. Die tatsächlichen Dimensionen des Geräts können leicht abweichen.
- Um sicherzustellen, dass das Gerät mit maximaler Effizienz arbeitet, muss ausreichend Platz um das Gerät herum vorhanden sein.

Transportieren

- Transportieren Sie den Kühlschrank nicht in horizontaler oder liegender Position
- Transportieren Sie den Kühlschrank nicht an der Tür oder am Griff, sondern heben Sie ihn an der Unterseite an.
- Dieses Gerät darf niemals von einer Person getragen werden; es sind mindestens zwei Personen erforderlich, um es sicher zu heben oder zu tragen. Abb. 3

Installationsort des Kühlschranks

- Der Kühlschrank muss auf einem festen, ebenen Boden stehen.
- Wenn eine Polsterung erforderlich ist, müssen stabile, feste und nicht brennbare Polsterblöcke verwendet werden.
- VERWENDEN SIE KEINE SCHAUMVERPACKUNGEN ALS POLSTERBLÖCKE!
- Das Gerät muss von feuchten oder nassen Orten ferngehalten werden. Wasser oder Schmutz sollten so schnell wie möglich mit einem weichen Tuch von der Oberfläche des Geräts entfernt werden. Dies beugt Rost vor und trägt dazu bei, dass das Gerät mit maximaler Effizienz arbeitet.
- Stellen Sie den Kühlschrank an einen gut belüfteten Ort. Lassen Sie um und hinter dem Kühlschrank etwas Platz, und decken Sie das Luftgitter der hinteren Kompressorabdeckung (an der Rückseite des Geräts) nicht ab. Halten Sie den Kühlschrank von Wärmequellen und direkter Sonneneinstrahlung fern. Abb. 4

Verstellbare Füße

Abb. 5

- Wenn der Kühlschrank im Verpackungskarton ist, sind die Füße fest. Stellen Sie nach der Entnahme aus der Verpackung für die Installation sicher, dass die beiden vorderen Kunststofffüße auf die gewünschte Höhe eingestellt sind. Ziehen Sie die beiden Kunststofffüße mit einem Schraubenschlüssel oder direkt von Hand an.
- Die verstellbaren Füße und die Hinterräder müssen den Boden berühren, damit sich der Kühlschrank nicht bewegt, vibriert oder Geräusche macht.

- Wenn Sie den Kühlschrank bewegen, stellen Sie die Kunststofffüße gegen den Uhrzeigersinn so ein, dass sie den Boden nicht berühren, und kippen Sie den Kühlschrank dann vorsichtig, um ihn zu bewegen.

Türablage

Abb. 6

- Um eine Türablage aus dem Kühlschrank zu entfernen. Halten Sie beide Seiten der Türablage mit beiden Händen fest. Drücken Sie die Türablage von der Seite ohne Führung nach innen, bis sich der Rand der Ablage von der Türverkleidung löst.
- Um eine Ablage zu platzieren: Halten Sie beide Seiten der Türablage mit beiden Händen fest. Legen Sie die Führungsseite zuerst ein. Drücken Sie dann die andere Seite leicht nach innen, bis sie vollständig in die Führung passt. Vergewissern Sie sich vor der Benutzung, dass die Türablage richtig positioniert ist.

Legende Abbildung 6

1. Führung der Türablagen
2. Türverkleidung
3. Ablagefläche

4. BEDIENUNG

Beauftragung

- Schließen Sie das Stromkabel an und schalten Sie den Netzschalter ein.
- Wenn Sie den Kühlschrank zum ersten Mal einschalten, zeigt das Display die jeweils voreingestellten Temperaturwerte an. Die Standardtemperatur des Kühlfachs beträgt 5°C, die Standardtemperatur des Gefrierfachs -18°C.
- Der Standardmodus ist der Energiesparmodus: Das Display leuchtet 20 Sekunden lang, danach schaltet es sich aus. Dieser Modus spart Energie und verlängert die Lebensdauer der LED-Leuchten.

Bedienfeld

Abb. 7





1. Kühlfachtemperaturanzeiger
2. Gefrierfachtemperaturanzeiger
3. Anzeiger des Schnellkühlmodus (Fast Cooling)
4. Anzeiger des Urlaubsmodus
5. Verriegelungsanzeiger
6. Kühlfachtemperatursymbol
7. Gefrierfachtemperatursymbol
8. Anzeiger des Schnellgefriermodus (Fast Freezing)

DEUTSCH

9. Modus Symbol

10. Sperrsymbol

Auswahl der Funktion

- Drücken Sie das Symbol , um zwischen den verschiedenen Betriebsmodi zu wechseln.
- Urlaubsmodus  : Das Kühlfach arbeitet bei 8°C, während das Gefrierfach bei -15°C arbeitet.
- Fast Freezing-Modus  (Schnellgefriermodus): Wenn Sie diesen Modus wählen, läuft der Kompressor kontinuierlich, um die Lebensmittel schneller einzufrieren. Dieser Modus wird 24 Stunden nach der Aktivierung oder wenn das Gefrierfach eine Temperatur von -28°C erreicht hat, automatisch wieder ausgeschaltet. Nach der Deaktivierung schaltet sich der Anzeiger aus und das Gefrierfach kehrt zur eingestellten Temperatur zurück.
- Fast Cooling-Modus  (Schnellkühlmodus): Wenn Sie diesen Modus wählen, erreicht das Kühlfach die eingestellte Temperatur in sehr kurzer Zeit. Wenn dieser Modus aktiviert ist, wird die Temperatur des Kühlfachs um 2°C gesenkt. Dieser Modus ist für maximal 150 Minuten aktiv und wird dann automatisch deaktiviert. Bei Deaktivierung wird der Anzeiger in diesem Modus ausgeschaltet und die Kühlschranktemperatur kehrt zu der zuletzt gewählten Temperatur vor Aktivierung des Fast Cooling-Modus (Schnellkühlmodus) zurück.

Einstellungen des Gefrierfachs

Die Standardtemperatur des Gefrierfachs beträgt -18°C. Um sie zu ändern, drücken Sie auf das Symbol für das Gefrierfach . Die Reihenfolge der Temperaturwahl ist in Abbildung 8 dargestellt.

Einstellungen des Kühlfachs

Die Standardtemperatur des Kühlschranks beträgt 5°C. Um sie zu ändern, drücken Sie auf das Symbol für das Kühlfach . Die Reihenfolge der Temperaturwahl ist in Abbildung 9 dargestellt.

Sperrmodus

Dieses Gerät verfügt über einen Modus, in dem das Bedienfeld gesperrt werden kann. Durch Drücken des Symbols **LOCK** wird der Sperrmodus aktiviert und der Sperranzeiger  wird sichtbar.



HINWEIS: Während sich der Kühlschrank in diesem Modus befindet, funktionieren die anderen Symbole auf dem Display nicht. Wenn Sie sie berühren, ertönt ein Piepton und der Anzeiger blinkt.

Um den Sperrmodus zu deaktivieren, halten Sie das Symbol **LOCK** 3 Sekunden lang gedrückt, bis der Anzeiger sich ausschaltet .

Alarm bei offener Tür

Wenn die Kühlschrantür länger als 1 Minute geöffnet ist, ertönt ein Alarm, um Sie daran zu erinnern, die Tür zu schließen. Sobald die Tür geschlossen ist, hört der Alarm automatisch auf zu ertönen.

Ein- und Ausschalten des Kühlfachs

Halten Sie das Symbol  10 Sekunden lang gedrückt, um das Kühlfach ein-/auszuschalten. Wenn das Kühlfach ausgeschaltet ist, wird der Temperaturanzeiger im Kühlfach ausgeschaltet. Drücken Sie das Symbol  erneut für 10 Sekunden, um das Fach wieder einzuschalten.

Kühlfach

Das Kühlfach sollte hauptsächlich für die Aufbewahrung von Lebensmitteln verwendet werden, die innerhalb kurzer Zeit verbraucht werden sollen.

Gefrierfach

Das Gefrierfach dient zum Einfrieren von Lebensmitteln, zur Lagerung von Tiefkühlkost und zur Herstellung von Eiswürfeln. Es kann Lebensmittel lange Zeit konservieren.

Warnung: Wenn Lebensmittel das Innere des Kühlfachs verschmutzen, reinigen Sie es sofort, da der Fleck sonst die Beschichtung angreifen kann.

HINWEIS:

- Die mit zwei Sternen (***) gekennzeichneten Gefrierschubladen eignen sich zur Aufbewahrung von tiefgefrorenen Lebensmitteln, zur Lagerung oder Herstellung von Speiseeis und zur Herstellung von Eiswürfeln.
- Die mit einem (*), zwei (**) oder drei (***) Sternen gekennzeichneten Fächer sind nicht zum Einfrieren frischer Lebensmittel geeignet.
- Wenn das Gerät längere Zeit leer steht, schalten Sie es aus, lassen Sie es abtauen, reinigen Sie es, trocknen Sie es und lassen Sie die Tür offen, um Schimmelbildung zu vermeiden.

Anweisungen zur Aufbewahrung von Lebensmitteln**VORSICHT**

- Wenn Sie gefrorene Lebensmittel aufbewahren, legen Sie sie in dem Gefrierfach.
- Legen Sie abgefüllte Lebensmittel oder Konserven nicht in den Gefrierfach, um zu verhindern, dass sie aufgrund von Eisbildung zerbrechen. Bevor Sie heiße Lebensmittel in den Kühlschrank stellen, kühlen Sie sie zunächst auf Raumtemperatur ab, da sonst der Energieverbrauch steigt.
- Vermerken Sie das Einfrierdatum auf dem Verpackungsbeutel entsprechend der unterschiedlichen Haltbarkeitsdauer der Lebensmittel.
- Teilen Sie die Lebensmittel in Portionen auf und verpacken Sie sie separat, damit sie leichter einfrieren und nicht zusammenkleben.

DEUTSCH

- Das Verpackungsmaterial muss geruchsneutral, luftdicht, undurchlässig und nicht kontaminierend sein, damit die verpackten Lebensmittel nicht an Qualität verlieren.
- Legen Sie nicht zu viele frische Lebensmittel auf einmal in das Gefrierfach.
- Aufgetaute Lebensmittel können nicht wieder eingefroren werden, es sei denn, Sie kochen sie.
- Glasflaschen oder -behälter dürfen nicht in das Gefrierfach oder in den Luftauslass des Kühlfachs gestellt werden, da sie sonst explodieren können.
- Legen Sie die Lebensmittel nicht so ab, dass sie den Luftauslass blockieren.

Aufbewahrung der Lebensmittel

In diesem Abschnitt geben wir Ihnen Tipps, wie Sie Lebensmittel in den verschiedenen Bereichen des Kühlschranks optimal lagern können. Die Glasablagen und das Obst- Gemüsefach können bei Bedarf zur Lebensmittelaufbewahrung entfernt werden.

Hinweis: Achten Sie darauf, dass die Lebensmittel nicht direkt mit der Oberfläche des Kühlschranks in Berührung kommen. Sie sollten die Lebensmittel separat in Alufolie oder Zellophan oder in luftdichten Plastikbehältern verpacken.

Molkerei und Eier

- Die meisten vorverpackten Molkereiprodukte haben ein Mindesthaltbarkeits- oder Verfallsdatum. Im Kühlfach aufbewahren und vor Ablauf des Mindesthaltbarkeitsdatums verbrauchen.
- Butter kann durch starke Gerüche verunreinigt werden, daher ist es am besten, sie in einem luftdichten Behälter aufzubewahren. Eier sollten im Kühlfach gelagert werden.

Rotes Fleisch

- Frisches rotes Fleisch auf einen Teller legen und locker mit Wachspapier, Plastik- oder Alufolie abdecken.
- Bewahren Sie rohes und gekochtes Fleisch in getrennten Schalen auf. Dadurch wird verhindert, dass Flüssigkeiten, die aus dem rohen Fleisch austreten können, das gekochte Produkt verunreinigen.

Geflügelfleisch

- Ganzes Geflügelfleisch muss innen und außen mit kaltem Leitungswasser abgespült werden. Dann trocknen Sie es und legen es auf einen Teller. Decken Sie es locker mit Plastik- oder Alufolie ab.
- Bewahren Sie Geflügelfleischteile auf die gleiche Weise auf. Füllen Sie ganzes Geflügelfleisch kurz vor dem Garen. Andernfalls kann es zu einer Lebensmittelvergiftung kommen.

Fisch und Meerfrüchte

- Ganzer Fisch und Filets sollten am Tag des Kaufs konsumiert werden. Bis dahin sollten sie in einer mit Frischhaltefolie, Wachspapier oder Alufolie abgedeckten Schale im Kühlschrank aufbewahrt werden. Wenn Sie Lebensmittel über Nacht oder länger aufbewahren, achten Sie darauf, dass Sie sehr frischen Fisch auswählen.
- Der ganze Fisch sollte mit kaltem Wasser abgespült werden, um Schuppen und Schmutz zu entfernen, und dann mit Küchenpapier abgetrocknet werden. Ganze Fische oder Filets in einen luftdichten Plastikbeutel geben.
- Bewahren Sie Meeresfrüchte stets gekühlt auf. In 1-2 Tagen konsumieren.

Fertiggerichte und Speisereste

- Sie können diese Lebensmittel in geeigneten, geschlossenen Behältern aufbewahren, damit sie nicht austrocknen. Behalten Sie es nur für 1-2 Tage.
- Erhitzen Sie die Reste nur einmal, bis sie dämpfen.

Obst-/ Gemüsefach

- Dieses Fach ist ideal für die Lagerung von frischem Obst und Gemüse.
- Achten Sie darauf, folgende Lebensmittel nicht über einen längeren Zeitraum bei Temperaturen unter 6 °C zu lagern: Zitrusfrüchte, Melonen, Auberginen, Ananas, Papaya, Zucchini, Passionsfrüchte, Gurken, Paprika und Tomaten.
- Bei niedrigen Temperaturen kann es zu unerwünschten Veränderungen kommen, wie Erweichung, Bräunung oder schnelle Lebensmittelerzersetzung
- Avocados (bis sie reif sind), Bananen und Mangos nicht im Kühlschrank aufbewahren.

LEBENSMITTEL	Standort (Kühlfach)
Butter, Käse	Obere Türablage
Eier	Gefrierregale
Obst und Gemüse	Schublade/ Fach
Fleisch, Wurst, Käse, Milch	Niedriger Bereich (untere Ablage / Schubladenabdeckung)
Molkereiprodukte, Konserven, Dosen	Obere Ablage oder Türregal/ -ablage
Getränke und Flaschen	Türablagen
LEBENSMITTEL	Standort (Gefrierschrank)
Kleine Tiefkühlkost	Kleines Kühlschrankschranktürregal
Abgepackte Tiefkühlkost	Gefrierfach
Fisch, Fleisch, Eiscreme	Niedrige Zone (untere Ablage oder Schublade)

DEUTSCH

Hinweis: Achten Sie darauf, dass die Lebensmittel nicht direkt mit der Oberfläche des Kühlschranks in Berührung kommen. Sie sollten die Lebensmittel separat in Alufolie oder Zellophan oder in luftdichten Plastikbehältern verpacken.

Einfrieren und Lagerung von Lebensmitteln im Gefrierfach

- Lagerung von vollständig gefrorenen Lebensmitteln.
- Eiswürfel herstellen.
- Lebensmittel auftauen.

Hinweis: Vergewissern Sie sich, dass die Gefrierfachtür richtig geschlossen ist.

Tiefkühlkost kaufen

- Die Verpackung muss intakt sein.
- Vor Ablauf des Verfallsdatums verbrauchen.
- Transportieren Sie möglichst vollständig gefrorene Lebensmittel in einem Isolierbeutel und legen Sie sie sofort in den Gefrierschrank.

Modus Tiefkühlkostlagerung

Lagern Sie gefrorene Lebensmittel bei -18 °C oder darunter. Vermeiden Sie es, die Gefrierfachtür unnötig zu öffnen.

Modus: Einfrieren von frischen Lebensmitteln

- Frieren Sie nur frische und unbeschädigte Lebensmittel ein.
- Um Nährwert, Geschmack und Farbe bestmöglich zu erhalten, sollte Gemüse vor dem Einfrieren blanchiert werden. Auberginen, Paprika, Zucchini und Spargel müssen nicht blanchiert werden.

Folgende Lebensmittel eignen sich zum Einfrieren:

- Kuchen und Gebäck, Fisch und Meeresfrüchte, Fleisch, Wild, Geflügel, Gemüse, Obst, Kräuter, Eier in der Schale, Milchprodukte wie Käse und Butter, Fertiggerichte und Reste wie Suppen, Eintöpfe, gekochtes Fleisch und Fisch, Kartoffelgerichte, Aufläufe und Desserts.
- Folgende Lebensmittel eignen sich nicht zum Einfrieren:
- Gemüsesorten, die üblicherweise roh verzehrt werden, wie Salat oder Radieschen, Schaleneier, Weintrauben, Äpfel, Birnen und ganze Pfirsiche, hart gekochte Eier, Joghurt, saure Milch, saure Sahne und Mayonnaise.

Empfohlene Lagerzeiten für Tiefkühlkost im Gefrierfach

Diese Zeiten variieren je nach Art der Lebensmittel. Eingefrorene Lebensmittel können 1 bis 12 Monate aufbewahrt werden (mindestens -18°C).

LEBENSMITTEL	Lagerfähigkeit
Speck, Eintöpfe, Milch	1 Monat
Brot, Eis, Wurstwaren, Kuchen, zubereitete Meeresfrüchte, fetter Fisch	2 Monate
Weißfisch, Meeresfrüchte, Pizza, Gebäck und Muffins	3 Monate
Schinken, Kuchen, Kekse, Kalbs- und Lammkoteletts, Geflügelfleisch	4 Monate
Butter, Gemüse (blanchiert), ganze Eier und Eigelb, gekochte Flusskrebse, Hackfleisch (roh), Schweinefleisch (roh)	6 Monate
Obst (getrocknet oder in Sirup), Eiweiß, Rindfleisch (roh), ganzes Huhn, Lammfleisch (roh), Obstkuchen	12 Monate

5. REINIGUNG UND WARTUNG

Vorsichtsmaßnahmen für die innere und äußere Reinigung des Kühlschranks

- Schalten Sie das Gerät vor der Reinigung immer aus und ziehen Sie den Netzstecker aus dem Stromnetz.
- Achten Sie bei der Reinigung darauf, dass kein Wasser in den Schalter, das Display, die Türbeleuchtung und das obere Bedienfeld eindringt.
- Entfernen Sie Schmutz von der Außenseite des Kühlschranks mit einem weichen, sauberen Tuch und lassen Sie den Kühlschrank an der Luft trocknen.
- Verwenden Sie zur Reinigung der Türdichtung immer sauberes Wasser und ein trockenes Tuch und lassen Sie sie an der Luft trocknen. Befeuchten Sie ein weiches Tuch mit lauwarmem Wasser und fügen Sie ein neutrales Reinigungsmittel hinzu, um das Gehäuse des Kühlschranks zu reinigen. Verwenden Sie für die Reinigung der Türdichtung nicht das gleiche Tuch.
- Reinigen Sie den Kühlschrank nicht direkt mit Wasser, da dies u.a. die elektrischen Isolationseigenschaften beeinträchtigt.
- Reinigen Sie den Kühlschrank nicht mit Scheuerschwämmen, Bürsten, Scheuermitteln, stark alkalischen Reinigungsmitteln, brennbaren oder giftigen Reinigungsflüssigkeiten.

Auftauen

Dieses Gerät verfügt über einen automatischen Abtaumodus, ohne dass ein manuelles Eingreifen erforderlich ist.

HINWEIS: Schließen Sie nach der Reinigung den Netzstecker des Kühlschranks an, und schalten Sie ihn wieder ein.

DEUTSCH

Im Urlaub

Wenn Sie in den Urlaub fahren wollen, ist es am besten, den Kühlschrank nicht auszuschalten und keine Lebensmittel herauszunehmen, die während der Urlaubszeit haltbar gemacht werden können. Wenn Sie den Kühlschrank ausschalten wollen, entfernen Sie alle Lebensmittel, ziehen Sie den Netzstecker, reinigen Sie das Innere des Kühlschranks gründlich und öffnen Sie die Tür, um unangenehme Gerüche zu vermeiden.

Im Falle eines Stromausfalls

Im Allgemeinen wirkt sich ein kurzer Stromausfall nicht schlagartig auf die Temperatur des Kühlschranks aus. Wenn der Stromausfall jedoch längere Zeit andauert, sollten Sie den Kühlschrank seltener öffnen und keine frischen Lebensmittel einführen (um den Temperaturanstieg im Kühlschrank nicht zu beschleunigen).

Wenn Sie wissen, dass es zu einem Stromausfall kommen wird, können Sie den Schnellgefriermodus (Fast Freezing) im Voraus aktivieren, um die Kühlschranktemperatur auf dem niedrigsten Wert zu halten.

Ausschalten

Generell ist es nicht empfehlenswert, das Kühlfach auszuschalten oder das Stromkabel abzuziehen, da dies die Lebensdauer des Kühlschranks beeinträchtigen kann.

Tipps zum Energiesparen

- Achten Sie darauf, den Kühlschrank von Wärmequellen und direktem Sonnenlicht fernzuhalten.
- Bevor Sie heiße Lebensmittel aufbewahren, kühlen Sie sie auf Raumtemperatur ab und lagern Sie sie dann im Kühlschrank.
- Lassen Sie die Tür nicht offen stehen, reduzieren Sie die Häufigkeit und den Zeitpunkt des Öffnens.
- Wenn Sie gefrorene Lebensmittel auftauen, können Sie sie in das Kühlfach legen, um sie zu kühlen.
- Achten Sie darauf, dass der Temperatursensor nicht verdeckt wird, und halten Sie einen ausreichenden Abstand zwischen den Lebensmitteln ein.

6. PROBLEMBEHEBUNG

Normale Phänomene

Ausfall der Symbole

Prüfen Sie, ob das Bedienfeld des Kühlschranks verriegelt ist; ist dies der Fall, funktionieren die Berührungssymbole nicht.

Unterspannung, Kompressor lässt sich nicht starten

Es wird empfohlen, im Aufstellbereich des Kühlschranks einen Druckregler mit mehr als 1 000 W zu installieren, um ihn besser zu schützen.

Das Einschalten des Kühlschranks dauert sehr lange

Wenn die Umgebungstemperatur zu hoch ist, braucht der Kühlschrank sehr lange, um zu starten.

Trenner in den Fächern aufheizen

Die zentralen Trenner der Fächer erhitzen sich nach einer gewissen Betriebszeit des Gerätes, das ist ganz normal.

Es bilden sich Kondensationstropfen

Wenn Außenluft auf die kalte Innenfläche des Kühlschranks trifft, können sich Kondensationstropfen bilden. Bei hoher Luftfeuchtigkeit am Aufstellungsort oder in der Regenzeit können sich an der Außenseite des Kühlschranks Kondensationstropfen bilden. Dies ist ein natürliches Phänomen, wischen Sie die Wassertropfen einfach mit einem trockenen Tuch ab.

Der Kühlschrank macht Geräusche

Wenn der Kühlschrank zum ersten Mal in Betrieb genommen wird, läuft er mit hoher Geschwindigkeit, um schnell abzukühlen, und das Geräusch kann lauter erscheinen. Wenn die Innentemperatur unter einen bestimmten Wert sinkt, wird das Geräusch leiser.

Sie werden einige Geräusche hören, wenn der Kompressor startet oder stoppt, wenn sich einige Teile ausdehnen oder zusammenziehen oder wenn sich die Temperatur im Kühlschrank ändert. Dies ist normal.

Der Kühlschrank heizt sich auf

Während des Betriebs ist die Temperatur des Kompressors höher als 80°C. Berühren Sie es nicht, da dies zu schweren Verletzungen führen kann.

Der Kühlschrank braucht sehr lange, um abzukühlen

Wenn die Umgebungstemperatur zu hoch ist oder Sie zu viele frische Lebensmittel in den Kühlschrank stellen, dauert es sehr lange, bis die Temperatur auf die eingestellten Werte gesenkt ist.

Probleme

Problem	Mögliche Ursache	Lösung
Auf dem Display wird nichts angezeigt	Der Stecker des Geräts ist nicht richtig in die Steckdose eingesteckt.	Prüfen Sie die Stromversorgung.
Der Alarm ertönt	Die Tür ist leicht geöffnet oder seit mehr als 1 Minute nicht mehr geschlossen worden.	Schließen Sie die Tür vollständig.
Der Kühlschrank funktioniert nicht	<ol style="list-style-type: none"> 1. Das Gerät befindet sich im Abtau-Modus. 2. Das Gerät ist nicht richtig angeschlossen. 	<ol style="list-style-type: none"> 1. Das ist normal, wenn das Auftauen im Gange ist. 2. Prüfen Sie, dass das Gerät richtig angeschlossen ist.
Der Kühlschrank braucht sehr lange, um abzukühlen	<ol style="list-style-type: none"> 1. Der Kühlschrank wurde vor kurzem abgeschaltet. 2. Sie haben zu viele frische oder heiße Lebensmittel eingelegt. 3. Die Türen werden zu oft oder zu lange geöffnet. 	<ol style="list-style-type: none"> 1. Der Kühlschrank braucht ein paar Stunden, um vollständig abzukühlen. 2. Heiße Lebensmittel führen dazu, dass der Kühlschrank länger braucht, um die gewünschte Temperatur zu erreichen. 3. Die warme Luft, die in den Kühlschrank gelangt, lässt den Kompressor länger laufen. Öffnen Sie die Tür nicht so oft.
Der Kühlschrank vibriert	<ol style="list-style-type: none"> 1. Der Boden ist uneben oder instabil. 2. Die Vibration kommt von den Lebensmitteln, die oben auf dem Kühlschrank stehen. 3. Der Kühlschrank berührt die Wand oder ein Möbel. 	<ol style="list-style-type: none"> 1. Stellen Sie sicher, dass der Boden eben und fest ist und das Gewicht des Kühlschranks tragen kann. 2. Entfernen Sie die darauf befindlichen Lebensmittel. 3. Stellen Sie den Kühlschrank so auf, dass er nicht die Wand oder Möbel berührt.



7. TECHNISCHE SPEZIFIKATIONEN

Referenz des Gerätes: 01955/ 01956

Produkt:

Bolero CoolMarket FD 499 Inox E

Bolero CoolMarket FD 499 Dark E

Referenz	01955	01956
Modelo	Bolero CoolMarket FD 499 Inox E	Bolero CoolMarket FD 499 Dark E
QR Code		
Nennspannung	220-240 V	
Nennfrequenz	50 Hz	
Nennstrom	1,2 A	
Klimaklasse	SN/N/ST/T (*)	
Kältemittel	R600a/66g	
Isolierschaum	Cyclopentan	

(*) Der Kühlschrank ist für den Gebrauch bei Umgebungstemperaturen zwischen 10°C und 38°C vorgesehen.

Dieses Produkt enthält eine energieeffiziente Lichtquelle F.

Die technischen Daten können ohne vorherige Ankündigung geändert werden, um die Produktqualität zu verbessern.

Made in China | Entworfen in Spanien

8. RECYCLING VON ELEKTRO- UND ELEKTRONIKGERÄTEN



Dieses Symbol weist darauf hin, dass das Produkt und/oder die Batterie / der Akku gemäß den geltenden Vorschriften getrennt vom Hausmüll entsorgt werden muss. Wenn dieses Produkt das Ende seiner Nutzungsdauer erreicht hat, sollten Sie die Batterien/Akkus entfernen und es zu einer von den örtlichen Behörden bestimmten Sammelstelle bringen.

Die Verbraucher müssen sich mit Ihren örtlichen Behörden oder Einzelhändlern in Verbindung setzen, um Informationen über die ordnungsgemäße Entsorgung ihrer Altgeräte und / oder ihre Akkus zu erhalten.

Die Einhaltung der oben genannten Leitlinien trägt zum Schutz der Umwelt bei.

9. GARANTIE UND KUNDENDIENST

Cecotec haftet gegenüber dem Endnutzer oder Verbraucher für jegliche Konformitätsmängel, die zum Zeitpunkt der Lieferung des Produkts bestehen, gemäß den in den geltenden Vorschriften festgelegten Bedingungen und Fristen.

Es wird empfohlen, dass Reparaturen von qualifiziertem Personal durchgeführt werden.

Sollte unerwartet eine Störung auftreten oder haben Sie Fragen über Ihrem Produkt, können Sie sich mit dem Kundendienst in Verbindung setzen über die Telefonnummer: +34 96 321 07 28.

10. COPYRIGHT

Die geistigen Eigentumsrechte an den Texten in dieser Bedienungsanleitung liegen bei CECOTEC INNOVACIONES, S.L. Alle Rechte vorbehalten. Der Inhalt dieser Veröffentlichung darf ohne vorherige Genehmigung von CECOTEC INNOVACIONES, S.L. weder ganz noch teilweise vervielfältigt, in einem Wiederherstellungssystem gespeichert, übertragen oder verbreitet werden (elektronisch, mechanisch, Fotokopie, Aufzeichnung oder ähnliches).

1. PARTI E COMPONENTI

Figura 1

- A. Vano frigorifero
 - 1. Ripiani dello sportello
 - 2. Ripiani in vetro
 - 3. Cassetto per frutta e verdura

- B. Vano freezer
 - 4. Cassetto

NOTA:

Le immagini di questo manuale sono rappresentazioni schematiche e potrebbero non corrispondere esattamente all'apparecchio.

2. PRIMA DELL'USO

- Questo apparecchio ha un imballaggio progettato per proteggerlo durante il trasporto. Estrarre l'apparecchio dalla scatola e rimuovere tutto il materiale presente nell'imballaggio. Conservare la scatola originale e gli altri elementi in un luogo sicuro per prevenire danni all'apparecchio qualora fosse necessario trasportarlo in futuro. Se si desidera smaltire l'imballaggio originale, assicurarsi di riciclare tutti gli elementi in modo appropriato.
- Verificare che tutte le parti e i componenti siano compresi e in buono stato. Se uno di essi mancasse o non fosse in buone condizioni, contattare immediatamente il Servizio di Assistenza Tecnica ufficiale di Cecotec.

- Questo frigorifero non è adatto all'installazione a incasso.
- Rimuovere tutto l'imballaggio, compresa la protezione in plastica della parte inferiore dell'apparecchio e il nastro adesivo che mantiene fissi i ripiani.
- Collocare il frigorifero in una posizione adeguata e regolare i piedini di appoggio per livellarlo. Si raccomanda di pulire l'apparecchio con un panno inumidito con acqua tiepida e un po' di sapone e di asciugarlo accuratamente prima dell'uso.
- Posizionare il frigorifero e regolarne l'altezza, pulirlo, lasciarlo inattivo per 4-6 ore e poi accenderlo. Ciò aiuterà ad assicurarsi che l'olio del compressore si sia depositato correttamente per un funzionamento normale dell'apparecchio.

Contenuto della scatola

- Frigorifero
- Il presente manuale di istruzioni

3. MONTAGGIO DEL PRODOTTO

Misure di installazione

- Posizionare il frigorifero in un luogo piano e dove sia facile da usare. Evitare di collocare l'apparecchio vicino a fonti di calore, sotto la luce solare diretta o in ambienti troppo umidi.
- Le dimensioni del frigorifero sono illustrate nella figura 2. Le misure sono indicative ai fini dell'installazione. Le dimensioni effettive dell'unità possono variare leggermente.
- Per garantire che l'apparecchio funzioni al massimo dell'efficienza, lasciare uno spazio sufficiente intorno all'apparecchio.

Trasporto

- Evitare di trasportare il frigorifero in posizione orizzontale o sdraiata.
- Non trasportare il frigorifero afferrandolo dallo sportello o dal manico; trasportarlo sollevandolo dalla parte inferiore.
- Questo apparecchio non deve mai essere trasportato da una sola persona; per sollevarlo o trasportarlo in modo sicuro sono necessarie almeno due persone. Fig. 3

Dove installare il frigorifero

- Il frigorifero deve essere collocato su un pavimento solido e piano.
- Se è necessaria un'imbottitura, devono essere utilizzati blocchi di imbottitura stabili, solidi e non infiammabili.
- NON UTILIZZARE IMBALLAGGI IN SCHIUMA COME IMBOTTITURA!
- L'apparecchio deve essere tenuto lontano da ambienti umidi o bagnati. L'acqua o la sporcizia devono essere rimosse al più presto da qualsiasi superficie dell'apparecchio con un panno morbido. In questo modo si evita la formazione di ruggine e ci si assicura che l'apparecchio funzioni alla massima efficienza.
- Posizionare il frigorifero in una zona ventilata dell'abitazione. Lasciare un po' di spazio intorno e dietro il frigorifero e non coprire o bloccare la griglia di ventilazione della piastra di copertura posteriore del compressore (situata sul retro dell'apparecchio). Tenere il frigorifero lontano da fonti di calore o dalla luce diretta del sole. Fig. 4

Piedini regolabili

Fig. 5

- Quando il frigorifero è nella scatola di imballaggio, i piedini di appoggio sono ben stretti. Dopo aver tolto il frigorifero dalla scatola, assicurarsi di regolare i due piedini anteriori all'altezza desiderata. Serrare i due piedini di plastica con una chiave o direttamente a mano.
- I piedini di appoggio e le ruotine posteriori devono toccare il pavimento per evitare che il frigorifero si muova, vibri o faccia rumore.
- Quando si sposta il frigorifero, regolare i piedini di appoggio in senso antiorario in modo che non tocchino il pavimento, quindi inclinare delicatamente il frigorifero per iniziare a spostarlo.

Ripiano dello sportello

Fig. 6

- Per rimuovere un ripiano: Tenere entrambi i lati del ripiano dello sportello con entrambe le mani. Dal lato in cui non c'è la guida, spingere il ripiano verso l'interno fino a quando il bordo del ripiano si separa dal rivestimento dello sportello.
- Per posizionare un ripiano: tenere entrambi i lati del ripiano con entrambe le mani. Posizionare prima il lato con la guida. Spingere quindi l'altro lato leggermente verso l'interno fino a farlo entrare completamente nella guida. Prima dell'uso, accertarsi che il ripiano sia posizionato correttamente.

Legenda figura 6

1. Guida dei ripiani dello sportello
2. Rivestimento dello sportello
3. Ripiano

4. FUNZIONAMENTO

Avvio





- Collegare il cavo di alimentazione e accendere l'interruttore.
- Quando si accende il frigorifero per la prima volta, il display mostra i rispettivi valori di temperatura predefiniti. La temperatura predefinita del vano frigorifero è di 5°C, mentre quella del vano freezer è di -18°C.
- La modalità predefinita è quella di risparmio energetico: Il display rimane acceso per 20 secondi, dopodiché si spegne. Questa modalità consente di risparmiare energia e di prolungare la durata delle luci LED.

Pannello di controllo

Fig. 7

1. Display temperatura frigorifero
2. Display temperatura freezer
3. Spia della modalità Raffreddamento veloce
4. Spia della modalità Vacanze
5. Spia di Blocco
6. Icona touch della temperatura del frigorifero
7. Icona touch della temperatura del freezer
8. Spia della modalità Congelamento veloce
9. Icona touch Modalità
10. Icona touch di blocco

Selezione delle funzioni

- Premere l'icona touch della modalità  per scorrere fra le diverse modalità di funzionamento:
- Modalità Vacanze  : il vano frigorifero funzionerà a 8°C mentre il vano freezer a -15°C.
- Modalità Congelamento Veloce  : quando si seleziona questa modalità, il compressore funziona continuamente per congelare gli alimenti più velocemente. Questa modalità si disattiva automaticamente 24 ore dopo la sua attivazione o quando il vano freezer raggiunge i -28 °C. Una volta disattivata, l'icona luminosa si spegne e il vano congelatore torna alla temperatura impostata. 
- Modalità Raffreddamento Veloce  : selezionando questa modalità, il vano frigorifero raggiungerà la temperatura impostata in tempi brevissimi. Quando questa modalità è attivata, la temperatura del vano frigorifero sarà di 2°C. Questa modalità resta attiva per un massimo di 150 minuti e si disattiva automaticamente. Quando si disattiva, la spia di questa modalità si spegne e la temperatura del frigorifero torna all'ultima temperatura selezionata prima dell'attivazione della modalità di raffreddamento veloce.

Impostazioni del vano freezer

La temperatura predefinita del vano freezer è -18°C. Per modificarla, premere l'icona touch . La sequenza di selezione della temperatura è illustrata nella Figura 8.

Impostazioni del frigorifero

La temperatura predefinita del frigorifero è -di 5°C. Per modificarla, premere l'icona touch . La sequenza di selezione della temperatura è illustrata nella Figura 9.

Modalità Blocco

Questo prodotto è dotato di una funzione che permette di bloccare il pannello di controllo. Premendo l'icona touch **LOCK**, si attiva la modalità di blocco e si illuminerà l'icona .

ATTENZIONE: Quando questa modalità è attivata, le icone sullo schermo sono disattivate. Se si tocca, viene emesso un segnale acustico e l'icona lampeggia.

Per disattivare la modalità Blocco, tenere premuta l'icona touch **LOCK** per 3 secondi finché l'icona  non si spegne.

Allarme sportello aperto

Quando lo sportello del frigorifero rimane aperto per più di 1 minuto, suona un allarme per ricordare all'utente di chiuderlo. Una volta chiusa lo sportello, l'allarme cessa automaticamente di suonare.

Accensione/spegnimento del vano frigorifero

Tenere premuta l'icona touch  per 10 secondi per accendere/spegnere il frigorifero. Quando

il vano frigorifero è spento, si spegne anche il rispettivo display. Premere nuovamente l'icona touch  per accendere di nuovo il vano.

Vano frigorifero

Il vano frigorifero si utilizza principalmente per conservare alimenti da consumare entro breve tempo.

Vano freezer

Il vano freezer si utilizza per congelare gli alimenti, conservare quelli surgelati e fare cubetti di ghiaccio. Gli alimenti possono essere conservati per un tempo prolungato.

Attenzione: Se il cibo macchia l'interno del frigorifero, pulirlo immediatamente, altrimenti la macchia potrebbe corrodere il rivestimento.

NOTA BENE:

- I cassetti del congelatore contrassegnati da due stelle (**) sono adatti alla conservazione di alimenti precongelati, alla conservazione o alla preparazione di gelati e alla preparazione di cubetti di ghiaccio.
- Gli scomparti contrassegnati da una (*), due (**) o tre (***) stelle non sono adatti al congelamento di alimenti freschi.
- Se l'apparecchio non si utilizza o rimane vuoto per lunghi periodi di tempo, spegnerlo, lasciarlo scongelare, pulirlo, asciugarlo e lasciare lo sportello aperto per evitare la comparsa di muffa al suo interno.

Istruzioni di conservazione degli alimenti

PRECAUZIONE

- Quando si conservano alimenti congelati, collocarli all'interno del vano freezer.
- Non mettere alimenti in bottiglia o in scatola nel freezer per evitare che si rompano a causa della formazione di ghiaccio. Prima di mettere gli alimenti caldi nel frigorifero, raffreddarli a temperatura ambiente per un minore consumo di energia.
- Segnare la data di congelamento sul sacchetto della confezione in base alla diversa durata di conservazione dell'alimento.
- Dividere gli alimenti in pezzi e confezionarli separatamente in modo che si congelino più facilmente e non rimangano attaccati tra di loro.
- I materiali di imballaggio devono essere inodore, ermetici, impermeabili e non contaminanti, in modo che gli alimenti confezionati non perdano qualità.
- Non mettere troppi alimenti freschi nel congelatore in una sola volta.
- Gli alimenti scongelati non possono essere ricongelati, a meno che vengano cucinati.
- Le bottiglie o i recipienti di vetro non devono essere collocati nel freezer o davanti all'uscita dell'aria del vano frigorifero; altrimenti, potrebbero esplodere.
- Non posizionare gli alimenti in modo che blocchino l'uscita dell'aria.

Conservazione degli alimenti

In questa sezione offriamo consigli su come conservare in modo ottimale gli alimenti nelle diverse parti del frigorifero. I ripiani in vetro e il cassetto per frutta e verdura possono essere rimossi per conservare gli alimenti, se necessario.

Nota: Non lasciare che il cibo tocchi direttamente la superficie dell'apparecchio. Gli alimenti devono essere avvolti separatamente in fogli di alluminio o cellofan o in contenitori di plastica ermetici.

Latticini e uova

- La maggior parte dei latticini preconfezionati ha una data di scadenza o "da consumarsi preferibilmente entro". Conservare tali alimenti in frigorifero e consumare prima della data di scadenza.
- Il burro può essere contaminato da forti odori, per cui è meglio conservarlo in un recipiente sigillato. Le uova devono essere conservate nel vano frigorifero.

Carne rossa

- Mettere la carne rossa fresca su un piatto e coprire senza pressarla con carta oleata, pellicola trasparente o carta stagnola.
- Conservare la carne cruda e quella cotta in piatti separati. Questo eviterà che i liquidi che possono essere rilasciati dalla carne cruda contaminino il prodotto cotto.

Pollame

- Sciacquare il pollame all'interno e all'esterno con acqua fredda di rubinetto. Dopodiché asciugarlo e posizionarlo su un piatto. Coprire, senza schiacciare, con plastica o carta stagnola.
- Conservare le parti di pollame allo stesso modo. Farcire il pollame intero appena prima della cottura. Altrimenti si potrebbe verificare un'intossicazione alimentare.

Pesce e frutti di mare

- Il pesce intero e i filetti devono essere consumati il giorno stesso dell'acquisto. Fino ad allora, metterli in frigo in un piatto coperto senza pressarli con pellicola trasparente, carta oleata o un foglio di alluminio. Se si ha intenzione di conservare gli alimenti per una notte o più a lungo, assicurarsi di selezionare pesce molto fresco.
- Il pesce intero deve essere sciacquato con acqua fredda per rimuovere eventuali squame e sporcizia, dopodiché deve essere asciugato con carta da cucina o tovaglioli. Mettere il pesce intero o i filetti in un sacchetto di plastica ermetico.
- Conservare sempre i frutti di mare in frigorifero. Consumare entro 1-2 giorni.

Cibo precotto e avanzi

- È possibile conservare questi alimenti in un recipiente adatto e coperto in modo che il cibo non si secchi. Conservarlo solo per 1-2 giorni.

- Riscaldare gli avanzi una sola volta fino a quando non emettono vapore.

Cassetto per frutta e verdura

- Questo cassetto è ideale per conservare frutta e verdura.
- Fare attenzione a non conservare i seguenti alimenti a temperature inferiori a 6°C per lunghi periodi di tempo: Agrumi, melone, melanzane, ananas, papaia, zucchine, frutti della passione, cetrioli, peperoni e pomodori.
- A bassa temperatura possono verificarsi cambiamenti indesiderati, come l'ammorbidimento, l'imbrunimento o il deterioramento accelerato
- Non mettere in frigo gli avocado (finché non sono maturi), banane o mango.

Alimento	Luogo di conservazione (vano frigorifero)
Burro e formaggio	Ripiano superiore dello sportello
Uova	Ripiani dello sportello
Frutta e verdura	Cassetto
Carne, salsicce, formaggio, latte	Zona bassa (ripiano inferiore 1 coperchio del cassetto)
Latticini, cibo in scatola, barattoli	Ripiano superiore o ripiano dello sportello
Bevande e bottiglie	Ripiano dello sportello
Alimento	Collocazione (congelatore)
Surgelati piccoli	Ripiano dello sportello
Surgelati confezionati	Cassetto del congelatore
Pesce, carne, gelato	Zona bassa (ripiano o cassetto inferiore)

Nota: Non lasciare che il cibo tocchi direttamente la superficie dell'apparecchio. Gli alimenti devono essere avvolti separatamente in fogli di alluminio o cellofan o in contenitori di plastica ermetici.

Congelamento e conservazione degli alimenti nel freezer

- Per la conservazione di alimenti completamente congelati.
- Per fare cubetti di ghiaccio.
- Per congelare alimenti.

Nota: Assicurarsi che lo sportello del freezer sia ben chiuso.

Acquisto di surgelati

- L'imballaggio deve essere intatto.
- Consumare prima della data di scadenza.
- Se possibile, trasportate gli alimenti completamente congelati in un sacchetto isotermico e metterli immediatamente nel freezer.

Conservazione di surgelati

Conservare i surgelati a -18 °C o temperature inferiori. Evitare di aprire inutilmente lo sportello del vano freezer.

Congelamento di alimenti freschi

- Congelare solo alimenti freschi e in buono stato.
- Per preservare al meglio il valore nutrizionale, il sapore e il colore, le verdure devono essere sbollentate prima di essere congelate. Melanzane, peperoni, zucchine e asparagi non devono essere sbollentati.

I seguenti alimenti sono adatti al congelamento:

- Torte e pasticcini, pesce e frutti di mare, carne, selvaggina, pollame, verdura, frutta, erbe, uova sgusciate, prodotti lattiero-caseari come formaggio e burro, piatti pronti e avanzi come zuppe, stufati, carne e pesce bolliti, piatti di patate, soufflé e dessert.
- I seguenti alimenti non sono adatti al congelamento:
- Verdure che di solito vengono consumate crude, come lattuga o ravanelli, uova con guscio, uva, mele, mele intere, pere e pesche, uova sode, yogurt, latte acido, panna acida e maionese.

Tempi di conservazione consigliati per i cibi congelati nel freezer

Questi tempi variano a seconda del tipo di alimento. Gli alimenti congelati possono essere conservati da 1 a 12 mesi (minimo -18°C).

Alimento	Tempo di conservazione
Pancetta, stufati, latte	1 mese
Pane, gelati, salsicce, torte, frutti di mare preparati, pesce grasso, ecc.	2 mesi
Pesce bianco, frutti di mare, pizza, Pasticcini e muffin	3 mesi
Prosciutto, torte, biscotti, costolette di vitello e di agnello, pollame	4 mesi

Burro, verdure (sbollentate), uova intere e tuorli, gamberi bolliti, carne macinata (cruda), carne di maiale (cruda)	6 mesi
Frutta (secca o sciroppata), albumi d'uovo, manzo (crudo), pollo intero, agnello (crudo), torte di frutta	12 mesi

5. PULIZIA E MANUTENZIONE

Precauzioni per la pulizia interna ed esterna del frigorifero

- Prima di procedere alla pulizia, spegnere e scollegare sempre l'apparecchio.
- Durante la pulizia, assicurarsi che l'acqua non penetri nell'interruttore, nel display, nella luce dello sportello e nel pannello di controllo superiore.
- Rimuovere lo sporco dall'esterno del frigorifero con un panno morbido e pulito e lasciare che il frigorifero si asciughi naturalmente.
- Per la pulizia della guarnizione dello sportello, utilizzare sempre acqua pulita e un panno asciutto; lasciare asciugare naturalmente. Inumidire un panno morbido con acqua tiepida e aggiungere un detergente neutro per pulire la scocca del frigorifero. Non pulire con lo stesso panno la guarnizione dello sportello.
- Non pulire il frigorifero direttamente con acqua per non compromettere le proprietà di isolamento elettrico, tra altre cose.
- Il frigorifero non deve essere pulito con pagliette metalliche, spazzole, detersivi abrasivi, detersivi alcalini forti, liquidi infiammabili o tossici.

Sbrinamento

Il frigorifero è dotato di sbrinamento automatico, risparmiando la fatica all'utente di farlo in modo manuale.

ATTENZIONE: Dopo la pulizia, collegare la spina del frigorifero e riaccenderlo.

Vacanze

Quando si vuole andare in vacanza, è meglio non spegnere il frigorifero e non estrarre gli alimenti che possono essere conservati durante il periodo di ferie. Se si desidera spegnere il frigorifero, rimuovere tutti gli alimenti, staccare la spina, pulire accuratamente l'interno del frigorifero e aprire lo sportello per evitare cattivi odori.

Guasti elettrici

In generale, una breve interruzione di corrente non influisce bruscamente sulla temperatura del frigorifero. Tuttavia, se l'interruzione di corrente dura troppo a lungo, ridurre la frequenza di apertura del frigorifero e non mettere alimenti freschi all'interno per evitare di accelerare l'aumento della temperatura all'interno del frigorifero.

ITALIANO

Se si prevede un possibile blackout, è possibile attivare la funzione Raffreddamento Veloce preventivamente per mantenere la temperatura del frigorifero al valore più basso.

Spegnimento

In generale, non è consigliabile spegnere il frigorifero o scollegare il cavo di alimentazione, altrimenti la durata del frigorifero potrebbe risentirne.

Consigli di risparmio elettrico

- Tenere il frigorifero lontano da fonti di calore e dalla luce diretta del sole.
- Prima di conservare alimenti caldi, farli raffreddare a temperatura ambiente e poi conservarli in frigorifero.
- Non lasciare lo sportello aperto; ridurre la frequenza e il tempo di apertura.
- Quando si scongelano alimenti surgelati, è possibile collocarli nel vano frigorifero, il che contribuirà al raffreddamento dello stesso.
- Assicurarsi che il sensore di temperatura non sia ostruito o tappato e mantenere una distanza adeguata fra gli alimenti.

6. RISOLUZIONE DEI PROBLEMI

Occorrenze normali

Errore delle icone touch

Verificare se il pannello di controllo del frigorifero è bloccato; in tal caso, le icone touch non funzionano.

Bassa tensione, il compressore non si avvia

Si consiglia di installare un regolatore di tensione di più di 1000 W nella zona d'installazione del frigorifero per proteggerlo al meglio.

Il frigorifero impiega molto tempo ad avviarsi

Quando la temperatura ambiente è troppo alta, il frigorifero impiega molto ad avviarsi.

I separatori centrali dei vani si riscaldano

I separatori centrali dei vani si riscaldano dopo un certo tempo di funzionamento dell'apparecchio. È del tutto normale.

Si formano gocce di condensa

Quando l'aria esterna entra nella superficie interna fredda del frigorifero, si possono formare gocce di condensa. Se c'è molta umidità nel luogo di installazione o è periodo di pioggia, possono formarsi gocce di condensa all'esterno del frigorifero. Si tratta di un fenomeno naturale, basta eliminare le gocce d'acqua con un panno asciutto.

Il frigorifero è rumoroso

Quando il frigorifero viene messo in funzione per la prima volta, funziona ad alta velocità per raffreddarsi rapidamente e il suono può sembrare più forte. Quando la temperatura interna scende al di sotto di un certo livello, il rumore diminuisce.

Si sentiranno alcuni rumori quando il compressore si avvia o si ferma, quando alcune parti si espandono o si contraggono o quando la temperatura all'interno del frigorifero cambia. È normale.

Il frigorifero si riscalda

Durante il funzionamento, la temperatura del compressore è superiore a 80°C. Non toccarlo per non incorrere in gravi lesioni.

Il frigorifero impiega troppo a raffreddarsi

Se la temperatura ambiente è troppo alta o se si inseriscono troppi alimenti freschi nel frigorifero, ci vorrà del tempo perché la temperatura ritorni ai valori impostati.

Problemi

Problema	Possibili cause	Soluzione
Sul display non viene mostrato nulla	La spina dell'apparecchio non è collegata bene alla presa di corrente.	Controllare se c'è corrente.
Suona l'allarme	Lo sportello è leggermente aperto o è rimasto aperto per più di 1 minuto.	Chiudere bene lo sportello.
Il frigorifero non funziona	<ol style="list-style-type: none"> 1. Il frigorifero è in fase di sbrinamento. 2. Non è collegato correttamente. 	<ol style="list-style-type: none"> 1. Ciò è normale se è in fase di sbrinamento. 2. Verificare che l'apparecchio sia collegato correttamente.
Il frigorifero impiega troppo a raffreddarsi	<ol style="list-style-type: none"> 1. Il frigorifero è stato recentemente spento. 2. Sono stati introdotti troppi alimenti freschi o caldi. 3. Le porte vengono aperte troppo spesso o troppo a lungo. 	<ol style="list-style-type: none"> 1. Il frigorifero impiega alcune ore a raffreddarsi completamente. 2. I cibi caldi ritardano il raggiungimento della temperatura desiderata. 3. L'aria calda che entra nel frigorifero fa sì che il compressore funzioni più a lungo. Evitare di aprire lo sportello con frequenza.

ITALIANO

Il frigorifero vibra	<ol style="list-style-type: none">1. Il pavimento è irregolare o cedevole.2. La vibrazione proviene da cibi posti nella parte superiore del frigorifero.3. Il frigorifero è a contatto con il muro o un mobile.	<ol style="list-style-type: none">1. Assicurarsi che il pavimento sia piano, solido e in grado di sostenere il peso del frigorifero.2. Rimuovere i cibi.3. Spostate il frigorifero in modo che non sia a contatto con la parete o i mobili.
----------------------	---	---



7. SPECIFICHE TECNICHE

Codice prodotto: 01955/ 01956

Prodotto:

Bolero CoolMarket FD 499 Inox E

Bolero CoolMarket FD 499 Dark E

Codice prodotto	01955	01956
Modello	Bolero CoolMarket FD 499 Inox E	Bolero CoolMarket FD 499 Dark E
Codice QR		
Tensione nominale	220-240 V	
Frequenza nominale	50 Hz	
Corrente nominale	1,2 A	
Classe climatica	SN/N/ST/T (*)	
Refrigerante	R600a/66g	
Schiuma isolante	Ciclopentano	

(*) Frigorifero destinato all'uso a temperature ambiente comprese tra 10°C e 43°C.

Questo prodotto contiene una sorgente luminosa ad alta efficienza energetica F.

Le specifiche tecniche possono cambiare senza previa notifica per migliorare la qualità del prodotto.

Fabbricato in Cina | Progettato in Spagna

8. RICICLAGGIO DI APPARECCHIATURE ELETTRICHE ED ELETTRONICHE



Questo simbolo indica che, in conformità con le normative vigenti, il prodotto e/o le pile/batterie devono essere smaltiti separatamente dai rifiuti domestici. Quando questo prodotto raggiunge la fine della sua vita utile, è necessario rimuovere le pile/batterie/accumulatori e portarlo in un punto di raccolta designato dalle autorità locali.

Per informazioni dettagliate su come smaltire correttamente le apparecchiature elettriche ed elettroniche e/o le pile/batterie, il consumatore dovrà contattare le autorità locali.

Il rispetto di queste linee guida aiuterà a proteggere l'ambiente.

9. GARANZIA E SUPPORTO TECNICO

Cecotec sarà responsabile nei confronti dell'utente finale o del consumatore per qualsiasi difetto di conformità esistente al momento della consegna del prodotto nei termini, condizioni e scadenze stabilite dalla normativa vigente.

Si raccomanda che le riparazioni siano effettuate da personale specializzato.

Se si riscontra un problema con il prodotto o in caso di dubbi, si prega di contattare il Servizio di Assistenza Tecnica ufficiale di Cecotec al numero +34 96 321 07 28.

10. COPYRIGHT

I diritti di proprietà intellettuale dei testi di questo manuale appartengono a CECOTEC INNOVACIONES, S.L. Tutti i diritti riservati. Il contenuto di questa pubblicazione non può essere, in tutto o in parte, riprodotto, archiviato in un sistema di recupero, trasmesso o distribuito con qualsiasi mezzo (elettronico, meccanico, fotocopia, registrazione o simile) senza la previa autorizzazione di CECOTEC INNOVACIONES, S.L.

1. PEÇAS E COMPONENTES

Figura 1

- A. Compartimento do frigorífico
 - 1. Prateleiras das portas
 - 2. Prateleiras de vidro
 - 3. Gaveta de frutas e legumes

- B. Compartimento congelador
 - 4. Gaveta

NOTA:

Os gráficos deste manual são representações esquemáticas e podem não corresponder exatamente ao aparelho.

2. ANTES DE USAR

- Este aparelho é acondicionado em embalagens concebidas para o proteger durante o transporte. Retire o aparelho da sua caixa e remova todo o material de embalagem. Pode manter a caixa original e outras embalagens num local seguro para evitar danos no aparelho, caso necessite de o transportar no futuro. Se desejar descartar a embalagem original, certifique-se de reciclar todos os itens corretamente.
- Certifique-se de que todas as peças e componentes estejam incluídos e em bom estado. Se algum deles faltar ou não estiver em boas condições, contactar imediatamente o Serviço de Assistência Técnica oficial da Cecotec.

- Este aparelho não é apto para ser encastrado.
- Retire todas as embalagens, incluindo a proteção plástica no fundo do aparelho e a fita adesiva que fixa as prateleiras.
- Coloque o frigorífico em uma posição adequada e ajuste os pés para o nivelar. Recomenda-se que limpe o aparelho com um pano humedecido com água morna e um pouco de sabão e que o seque bem antes de o utilizar.
- Coloque o frigorífico e ajuste a sua altura, deixe-o repousar entre 4 e 6 horas e, depois, ligue-o. Isto ajudará a assegurar que o óleo do compressor assentou corretamente, e que o frigorífico está a funcionar normalmente.

Conteúdo da caixa

- Frigorífico
- Manual de instruções

3. MONTAGEM DO APARELHO

Dimensões de instalação

- Coloque o frigorífico num local plano onde seja fácil de utilizar. Evite colocar o frigorífico perto de fontes de calor, luz solar direta ou humidade.
- As dimensões do frigorífico são apresentadas na figura 2. As dimensões acima são indicativas para efeitos de instalação. As dimensões reais do aparelho podem variar ligeiramente.
- Para garantir que o frigorífico funcione com a máxima eficiência, deixe espaço suficiente ao redor.

Transporte

- Não transporte o frigorífico na horizontal ou deitado.
- Não transporte o frigorífico pela porta ou pela pega; deve ser transportado levantando-o pela parte inferior.
- Este aparelho não deve ser transportado nunca só por uma pessoa; são necessárias pelo menos duas para levantá-lo ou transportá-lo de forma segura. Fig. 3

Onde instalar o frigorífico

- O frigorífico deve ser colocado sobre chão sólido e plano.
- Se for necessário amortecimento, devem ser utilizados blocos amortecedores estáveis, sólidos e não inflamáveis.
- NÃO USE A EMBALAGEM DE ESPUMA COMO BLOCOS DE AMORTECIMENTO!
- O aparelho deve manter-se afastado de lugares húmidos ou onde possa haver água. A água e a sujidade devem ser eliminadas de qualquer superfície do aparelho o antes possível com um pano macio. Isto ajudará a prevenir a ferrugem e ajudará o seu aparelho a funcionar com a máxima eficiência.
- Coloque o frigorífico num local bem ventilado. Deixe algum espaço à volta e atrás do frigorífico e não tape ou bloqueie a grelha de ar da placa de cobertura traseira do compressor (localizada na parte de trás do aparelho). Mantenha o aparelho afastado de fontes de calor e da luz solar direta. Fig. 4

Pés ajustáveis

Fig. 5

- Quando o frigorífico estiver na caixa de embalagem, os pés estão apertados. Depois de retirar o frigorífico da caixa, certifique-se de que ajusta os dois pés dianteiros para a altura desejada. Aperte os dois pés com uma chave inglesa ou diretamente com a mão.
- Os pés e as rodas traseiras devem estar em contacto com o chão para evitar que o frigorífico se mova, vibre ou faça ruídos.
- Ao mover o frigorífico, ajuste os pés em sentido anti-horário para que não toquem no chão, depois incline suavemente o frigorífico para começar a movê-lo.

PORTUGUÊS

Prateleira da porta

Fig. 6

- Retire uma prateleira. Segure ambos os lados da prateleira da porta com ambas as mãos. Do lado sem a guia, empurre a prateleira para dentro até que o bordo da prateleira se separe do revestimento da porta.
- Segure ambos os lados da prateleira com as duas mãos. Coloque primeiro o lado guia. Em seguida, empurre o outro lado ligeiramente para dentro até encaixar completamente na guia. Certifique-se de que a prateleira está corretamente posicionada antes de a utilizar.

Legenda figura 6

1. Guia das prateleiras da porta
2. Revestimento da porta
3. Prateleira

4. FUNCIONAMENTO

Comissionamento

- Ligue o cabo de alimentação e ligue o interruptor.
- Quando se liga o frigorífico pela primeira vez, o ecrã apresenta os respetivos valores de temperatura predefinidos. A temperatura predefinida do compartimento frigorífico é de 5 °C e a do compartimento congelador é de -18 °C.
- O modo predefinido é o modo Poupança de energia: O ecrã fica aceso durante 20 segundos, após o que se apaga. Este modo permite-lhe poupar energia e prolongar a vida útil das luzes LED.



Painel de controlo

Fig. 7

1. Indicador da temperatura do frigorífico
2. Indicador da temperatura do congelador
3. Indicador do modo Fast Cooling
4. Indicador do modo Férias
5. Indicador de bloqueio
6. Ícone Temperatura do frigorífico
7. Ícone Temperatura do congelador
8. Indicador do modo Fast Freezing
9. Modo
10. Ícone tátil Bloqueio

Seleção de modos

- Toque no ícone ≡ para percorrer os diferentes modos de funcionamento.

-  Modo Férias: o compartimento frigorífico funcionará em 8 °C enquanto o compartimento congelador em -15 °C.
-  Modo Fast Freezing: quando seleciona este modo, o compressor funciona continuamente para congelar os alimentos mais rapidamente. Este modo será automaticamente desativado 24 horas após a sua ativação ou quando o compartimento congelador atingir -28 °C. Quando desativado, o indicador apaga-se e o compartimento congelador volta à temperatura definida.
-  Modo Fast Cooling: ao selecionar este modo, o compartimento frigorífico atingirá a temperatura definida num período de tempo muito curto. Quando este modo é ativado, a temperatura do compartimento frigorífico será de 2 °C. Este modo estará ativo durante um máximo de 150 minutos e será depois automaticamente desativado. Quando desativado, o indicador deste modo apaga-se e a temperatura do frigorífico regressa à última temperatura selecionada antes de ativar o modo Fast Cooling.

Ajustes do congelador

A temperatura predefinida do compartimento congelador é de -18 °C. Para a alterar, toque no ícone . A sequência de seleção da temperatura é a indicada na Figura 8.

Ajuste do frigorífico

A temperatura predefinida do compartimento frigorífico é de 5 °C. Para a alterar, toque no ícone . A sequência de seleção da temperatura é a indicada na Figura 9.

Modo Bloqueio

Este aparelho tem uma função que permite bloquear o painel de controlo. Se tocar no ícone **LOCK**, o modo Bloqueio será ativado e o indicador  acender-se-á.



AVISO: enquanto este modo estiver ativado, os indicadores no ecrã não funcionarão. Se os tocar, ouvir-se-á um sinal sonoro e o ficará intermitente.

Para desativar o modo Bloqueio, toque no ícone **LOCK** durante 3 segundos até o indicador  desligar.

Alarme de porta aberta

Quando a porta do frigorífico estiver aberta durante mais de 1 minuto, soará um alarme para que o utilizador lembre de fechá-la. Uma vez fechada a porta, o alarme deixará de soar automaticamente.

Desligar/Ligar o compartimento frigorífico

Toque no ícone  durante 10 segundos para ligar/desligar o compartimento frigorífico. Quando o compartimento frigorífico estiver desligado, o seu ecrã também será. Toque novamente no ícone  durante 10 segundos para voltar a ligar o compartimento.

PORTUGUÊS

Compartimento do frigorífico

O compartimento frigorífico deve ser utilizado principalmente para armazenar os alimentos que serão consumidos num curto espaço de tempo.

Compartimento congelador

O compartimento congelador é utilizado para congelar alimentos, armazenar alimentos muito congelados e fazer cubos de gelo. Pode conservar os alimentos durante longos períodos.

Advertência: Se algum alimento manchar o interior do frigorífico, limpe-o imediatamente, caso contrário a mancha pode corroer o revestimento.

NOTAS:

- Os compartimentos de alimentos congelados de duas estrelas (**) são adequados para armazenar alimentos pré-congelados, armazenar ou fazer gelados e cubos de gelo.
- Os compartimentos com uma (*) duas (**) ou três (***) estrelas não são adequados para congelar alimentos frescos.
- Se o aparelho não for usado ou vazio durante longos períodos de tempo, desligue, deixe que se descongele, limpe, seque e deixe a porta aberta para evitar o aparecimento de bolor dentro do mesmo.

Instruções para conservar os alimentos

ATENÇÃO

- Ao armazenar alimentos congelados, coloque-os dentro do compartimento congelador.
- Não colocar alimentos engarrafados ou enlatados no congelador para evitar que estes rachem devido à formação de gelo. Antes de colocar os alimentos quentes no frigorífico, arrefeça-os primeiro até à temperatura ambiente, caso contrário, o consumo de energia aumentará.
- Marque a data de congelação no saco da embalagem de acordo com os diferentes prazos de validade dos alimentos.
- Divida os alimentos em pedaços e embale-os separadamente, para que congelem mais facilmente e não fiquem juntos.
- Os materiais de embalagem devem ser inodoros, herméticos, impermeáveis e não poluentes para evitar assim a perda de qualidade.
- Não coloque demasiados alimentos frescos no compartimento do congelador de uma só vez.
- Os alimentos descongelados só podem ser recongelados se forem cozinhados.
- As garrafas ou recipientes de vidro não devem ser colocados no compartimento congelador ou na saída de ar do compartimento frigorífico, caso contrário podem explodir.
- Não coloque os alimentos de forma a bloquear a saída de ar.

Armazenamento de alimentos

Nesta secção, damos-lhe dicas sobre como armazenar os alimentos da melhor forma nas diferentes partes do frigorífico. As prateleiras de vidro e a gaveta de frutas e legumes podem ser removidas para armazenamento de alimentos, se necessário.

Nota: Não permita que os alimentos toquem diretamente na superfície do aparelho. Deve embrulhar os alimentos separadamente em folha de alumínio ou celofane ou em recipientes de plástico herméticos.

Lactínicos e ovos

- A maioria dos produtos lácteos pré-embalados têm uma data de validade incorporada ou consumo preferencial. Conserve no compartimento do frigorífico e consuma antes da data de validade.
- A manteiga pode ser contaminada com odores fortes, por isso é melhor mantê-la num recipiente selado. Deve armazenar os ovos no compartimento frigorífico.

Carne vermelha

- Coloque carne vermelha fresca sobre um prato e cobrir frouxamente com papel encerado, plástico ou folha de alumínio.
- Armazene carne crua e cozinhada em pratos separados. Isto evitará que os líquidos que possam ser libertados da carne crua contaminem o produto cozinhado.

Aves

- As aves inteiras devem ser lavadas por dentro e por fora com água fria da torneira. Em seguida, seque-as e coloque-as num prato. Cobri-las frouxamente com folha de plástico ou alumínio.
- Armazene as peças de aves da mesma forma. Cortar aves inteiras mesmo antes de cozinhar. Caso contrário, podem ocorrer intoxicações alimentares.

Peixes e mariscos

- Deve consumir-se peixe inteiro e os filetes no mesmo dia de compra. Até lá, refrigerá-los num prato coberto solto com película de plástico, papel encerado ou folha de alumínio. Se estiver a armazenar comida durante a noite ou por mais tempo, não se esqueça de seleccionar peixe muito fresco.
- O peixe inteiro deve ser lavado com água fria para remover escamas e sujidade, depois secar com papel de cozinha. Coloque o peixe inteiro ou filetes num saco de plástico hermético.
- Mantenha os mariscos sempre refrigerados. Consuma-o dentro de 1-2 dias.

Comida pronta e restos de comida

- Pode armazenar estes alimentos num recipiente coberto adequado, para que os alimentos não sequem. Conservar apenas por 1-2 dias.

PORTUGUÊS

- Reaqueça as sobras apenas uma vez até elas libertarem vapor.

Gaveta de frutas e legumes

- Esta gaveta é ideal para armazenar fruta e legumes.
- Tenha o cuidado de não armazenar estes alimentos a temperaturas inferiores a 6 °C durante longos períodos de tempo: Frutas cítricas, melão, beringela, ananás, papaia, abobrinha, maracujá, pepino, pimento e tomate.
- Podem ocorrer alterações indesejáveis a baixas temperaturas, tais como amolecimento, acastanhamento ou decomposição acelerada
- Não refrigere abacates (até estarem maduros), bananas ou mangas.

ALIMENTO	Localização (Compartimento frigorífico)
Manteiga, queijo	Prateleira superior da porta
Ovos	Prateleiras das portas
Frutas e legumes	Gaveta
Carne, salsichas, queijo, leite	Área baixa (prateleira inferior/capa da gaveta)
Lacticínios, alimentos enlatados, conservas	Prateleira superior ou prateleira da porta
Bebidas e garrafas	Prateleira da porta
ALIMENTO	Localização (Compartimento congelador)
Alimentos congelados pequenos	Prateleira da porta
Alimentos congelados embalados	Gaveta do congelador
Peixe, carne, gelado	Área baixa (prateleira ou gaveta inferior)

Nota: não permita que os alimentos toquem diretamente na superfície do aparelho. Deve embrulhar os alimentos separadamente em folha de alumínio ou celofane ou em recipientes de plástico herméticos.

Congelação e armazenamento dos alimentos no congelador

- Para armazenar os alimentos totalmente congelados.
- Para fazer cubos de gelo.
- Para congelar alimentos.

Nota: certifique-se de que a porta do congelador está fechada.

Compra de alimentos congelados

- A embalagem deve estar intacta.
- Consuma antes da data de validade.
- Se possível, transporte os alimentos totalmente congelados num saco isolado e coloque-os imediatamente no congelador.

Armazenamento de alimentos congelados

Armazena-os a -18°C ou menos. Evite abrir desnecessariamente a porta do compartimento congelador.

Congelação de alimentos frescos

- Congele apenas alimentos frescos e em bom estado.
- Para preservar melhor o valor nutricional, o sabor e a cor, os vegetais devem ser escaldados antes da congelação. As beringelas, pimentos, aboborinhas e espargos não necessitam de escaldado.

Os seguintes alimentos são aptos para congelação:

- Bolos e pasteleria, peixe e marisco, carne, caça, aves, legumes, frutas, ervas aromáticas, ovos sem casca, produtos lácteos como queijo e manteiga, refeições prontas e restos como sopas, guisados, carne e peixe cozidos, pratos de batata, soufflés e sobremesas.
- Os seguintes alimentos não são aptos para congelação:
- Tipos de vegetais que são normalmente consumidos crus, tais como alface ou rabanetes, ovos com casca, uvas, maçãs, peras e pêssegos inteiros, ovos cozidos, iogurte, leite fermentado, nata fermentada e maionese.

Tempos de armazenamento recomendados para alimentos congelados no congelador

Estes tempos variam segundo o tipo de alimento. Os alimentos congelados podem ser armazenados durante 1 a 12 meses (mínimo -18°C).

ALIMENTO	Tempo de armazenamento
Bacon, estufados, leite	1 mês
Pão, gelado, enchidos, bolos, mariscos preparados, peixe gordo, etc.	2 meses
Peixe magro, marisco, pizza, bolos e madalenas	3 meses
Presunto, bolos, biscoitos, costeletas de vitela e borrego, carne de aves	4 meses

PORTUGUÊS

Manteiga, legumes (escaldados), ovos e gemas inteiros, lagostins cozidos, carne picada (crua), carne de porco (crua)	6 meses
Fruta (seca ou em calda), claras de ovo, carne de vaca (crua), galinha inteira, borrego (crua), bolos de fruta	12 meses

5. LIMPEZA E MANUTENÇÃO

Precauções para a limpeza interna e externa do frigorífico

- Antes de limpar o aparelho, desligue sempre a ficha de alimentação da tomada de corrente.
- Durante a limpeza, certifique-se de que nenhuma água entra no interruptor, ecrã, luz da porta e painel de controlo superior.
- Remova a sujidade do exterior do frigorífico com um pano macio e limpo e deixe o frigorífico secar naturalmente.
- Ao limpar a vedação da porta, utilize sempre água limpa e um pano seco e deixe-o secar ao ar. Humedeça um pano macio com água morna ou um agente de limpeza neutro para limpar a estrutura do frigorífico. Não limpe a vedação da porta com este pano.
- Não limpe o frigorífico diretamente com água, pois isto afetará as propriedades de isolamento elétrico, entre outras coisas.
- O frigorífico não deve ser limpo com esfregões de metal, escovas, agentes de limpeza abrasivos, detergentes alcalinos fortes, líquidos de limpeza inflamáveis ou tóxicos.

Descongelar

Este produto tem função de descongelação automática, não precisa ser ajustado manualmente.

AVISO: após a limpeza, ligue a ficha de alimentação do frigorífico e volte a ligá-lo.

Férias

Quando se quer ir de férias, é melhor não desligar o frigorífico e não levar para fora alimentos que possam ser conservados durante o período de férias. Se desejar desligar o frigorífico, remova todos os alimentos, desligue a ficha de alimentação, limpe bem o interior do frigorífico e abra a porta para evitar odores desagradáveis.

Em caso de falha de energia

Em geral, uma breve falha de energia não afetará abruptamente a temperatura do frigorífico. Contudo, se a falha de energia durar muito tempo, deve reduzir a frequência de abertura do frigorífico e não colocar alimentos frescos (para evitar acelerar o aumento da temperatura no frigorífico).

Se souber que uma falha de energia está a chegar, pode ativar o modo Fast Freezing antecipadamente para manter a temperatura do frigorífico no valor mais baixo.

Desligado

Em geral, não é recomendado desligar o frigorífico ou desligar o cabo de alimentação, caso contrário, a vida útil do frigorífico pode ser afetada.

Dicas para poupar energia

- Mantenha o aparelho afastado de fontes de calor e da luz solar direta.
- Antes de armazenar alimentos quentes, arrefeça-os à temperatura ambiente e depois armazene-os no frigorífico.
- Não deixe a porta aberta, reduza a frequência de abertura e encurte o tempo de abertura.
- Ao descongelar alimentos congelados, pode colocá-los no compartimento do frigorífico, o que ajudará a arrefecê-los.
- Certifique-se de que o sensor de temperatura não está obstruído ou coberto, e mantenha uma distância adequada em relação aos alimentos.

6. RESOLUÇÃO DE PROBLEMAS**Fenómenos normais****Falha dos ícones táteis**

Verifique se o painel de controlo do frigorífico está bloqueado; se estiver, os ícones táteis não funcionarão.

Baixa tensão, o compressor não pode arrancar

Recomenda-se instalar um regulador de pressão de mais de 1000 W na área de instalação do frigorífico para o proteger melhor.

O frigorífico demora muito tempo a arrefecer

Quando a temperatura ambiente é demasiado elevada, o frigorífico demora muito tempo a arrancar.

Os separadores centrais dos compartimentos aquecem.

Os separadores centrais dos compartimentos aquecem após algum tempo de funcionamento do aparelho, o que é perfeitamente normal. Isto é normal.

Formação de gotas de condensação

Quando o ar exterior entra na superfície interior fria do frigorífico, podem formar-se gotas de condensação. Se a humidade no lugar de instalação for elevada ou é estação de chuvas, podem formar-se gotas de condensação no exterior do frigorífico. Trata-se de um fenómeno natural, basta limpar as gotas de água com um pano seco.

PORTUGUÊS

O frigorífico faz ruído

Quando o frigorífico é operado pela primeira vez, funcionará a alta velocidade para arrefecer rapidamente e o som pode parecer mais alto. Quando a temperatura interna desce abaixo de um certo nível, o ruído diminuirá.

Ouvirá alguns ruídos quando o compressor arranca ou pára, quando algumas peças se expandem ou contraem ou quando a temperatura no interior do frigorífico muda. Isto é normal.

O frigorífico aquece

Durante o funcionamento, a temperatura do compressor é superior a 80 °C. Não o toque, pois pode provocar ferimentos graves.

O frigorífico demora muito tempo a arrefecer

Se a temperatura ambiente for demasiado alta ou se colocar demasiados alimentos frescos no frigorífico, levará muito tempo a baixar a temperatura para os valores estabelecidos.

Problemas

Problema	Possíveis causas	Solução
Nada é mostrado no ecrã	A ficha do aparelho não está devidamente inserida na tomada.	Verifique o fornecimento de energia.
O alarme soa	A porta está ligeiramente aberta ou não foi fechada durante mais de 1 minuto.	Feche completamente a porta.
O frigorífico não funciona	<ol style="list-style-type: none">1. Está em modo de descongelamento.2. Não está corretamente ligado	<ol style="list-style-type: none">1. Isto é normal se estiver a descongelar.2. Verifique que o aparelho esteja bem conectado.

<p>O frigorífico demora muito tempo a arrefecer</p>	<ol style="list-style-type: none"> 1. O frigorífico foi recentemente desligado durante um período de tempo. 2. Tem colocado muitos alimentos frescos ou quentes. 3. As portas são abertas com demasiada frequência ou durante muito tempo. 	<ol style="list-style-type: none"> 1. O frigorífico demora umas horas em arrefecer completamente. 2. Os alimentos quentes fazem que o frigorífico demore mais tempo em atingir a temperatura desejada. 3. O ar quente que entra no frigorífico faz com que o compressor funcione durante mais tempo. Não abra a porta tão frequentemente.
<p>O frigorífico vibra.</p>	<ol style="list-style-type: none"> 1. O chão é irregular ou instável. 2. A vibração provém de objetos colocados no topo do frigorífico. 3. O frigorífico toca na parede ou numa peça de mobiliário. 	<ol style="list-style-type: none"> 1. Certifique-se de que o chão é nivelado, sólido e capaz de suportar o peso do frigorífico. 2. Retire os alimentos colocados por cima. 3. Mova o frigorífico de modo que não toque na parede ou no mobiliário.

7. ESPECIFICAÇÕES TÉCNICAS

Referência: 01955/ 01956

Produto:

Bolero CoolMarket FD 499 Inox E

Bolero CoolMarket FD 499 Dark E

PORTUGUÊS

Referência	01955	01956
Modelo	Bolero CoolMarket FD 499 Inox E	Bolero CoolMarket FD 499 Dark E
Código QR		
Tensão nominal	220-240 V	
Frequência nominal	50 Hz	
Corrente nominal	1,2 A	
Classe climática	SN/N/ST/T (*)	
Refrigerante	R600a/66g	
Espuma isolante	Ciclopentano	

(*) Frigorífico destinado a ser utilizado a temperaturas ambientes entre 10 °C e 43 °C.

Este produto contém uma fonte de luz eficiente em termos energéticos F.

As especificações técnicas podem ser alteradas sem notificação prévia para melhorar a qualidade do produto.

Fabricado na China | Desenhado na Espanha

8. RECICLAGEM DE PRODUTOS ELÉTRICOS E ELETRÔNICOS



Este símbolo indica que, de acordo com os regulamentos aplicáveis, o produto e/ou bateria deve ser eliminado separadamente do lixo doméstico. Quando este produto atingir o fim da sua vida útil, deverá remover as pilhas/baterias/acumuladores e levá-lo para um ponto de recolha designado pelas autoridades locais.

Para obter informação detalhada acerca da forma mais adequada de eliminar os seus equipamentos elétricos e eletrónicos e/ou as correspondentes baterias, o consumidor deverá contactar com as autoridades locais.

A conformidade com as diretrizes acima referidas ajudará a proteger o ambiente.

9. GARANTIA E SAT

A Cecotec será responsável perante o utilizador final ou consumidor por qualquer falta de conformidade que exista no momento da entrega do produto nos termos, condições e prazos estabelecidos pelos regulamentos aplicáveis.

Recomenda-se que as reparações sejam efetuadas por pessoal qualificado.

Se detetar um incidente com o produto ou tiver alguma dúvida, contacte o Serviço de Assistência Técnica oficial da Cecotec através do número +34 96 321 07 28.

10. COPYRIGHT

Os direitos de propriedade intelectual dos textos deste manual pertencem à CECOTEC INNOVACIONES, S.L. Todos os direitos reservados. O conteúdo desta publicação não pode, no todo ou em parte, ser reproduzido, armazenado num sistema de recuperação, transmitido ou distribuído por qualquer meio (eletrónico, mecânico, fotocópia, gravação ou similar) sem a autorização prévia da CECOTEC INNOVACIONES, S.L.

1. ONDERDELEN EN COMPONENTEN

Figuur 1

- A. Koelgedeelte
 - 1. Deurbakken
 - 2. Glazen planken
 - 3. Fruit en groentelade

- B. Vriesgedeelte
 - 4. Lade

OPMERKING:

De figuren in deze handleiding zijn schematische voorstellingen en komen mogelijk niet exact overeen met het product.

2. VÓÓR U HET APPARAAT GEBRUIKT

- Dit apparaat heeft een verpakking die ontworpen is om het tijdens het transport te beschermen. Haal het apparaat uit de doos en verwijder al het verpakkingsmateriaal. U kunt de originele doos en andere verpakking op een veilige plaats bewaren om beschadiging van het apparaat te voorkomen als u het in de toekomst moet vervoeren. Als u de verpakking toch weggooit, zorg er dan voor een correcte recyclage.
- Controleer of alle onderdelen en componenten aanwezig en in goede staat zijn. Als een van deze ontbreekt of niet in goede staat is, neem dan onmiddellijk contact op met de Technische Dienst van Cecotec.

- Deze koelkast is niet geschikt voor inbouw.
- Verwijder alle verpakking, inclusief de plastic bescherming aan de onderkant van het apparaat en het plakband waarmee de planken vastzitten.
- Plaats de koelkast op een geschikte plaats en stel de poten bij om hem waterpas te zetten. Het wordt aanbevolen om het apparaat schoon te maken met een doek bevochtigd met warm water en een beetje zeep, en het goed te drogen voor gebruik.
- Plaats de koelkast en stel de hoogte in, maak hem schoon, laat hem 4 tot 6 uur niet werken en zet hem dan aan. Dit zal ertoe bijdragen dat de compressorolie goed is gaan zitten en dat het apparaat normaal werkt.

Inhoud van de doos

- Koelkast
- Handleiding

3. HET APPARAAT MONTEREN

Afmetingen installatie

- Plaats de koelkast op een vlakke plek waar hij gemakkelijk te gebruiken is. Plaats het niet in de buurt van warmtebronnen, direct zonlicht of vocht.
- De afmetingen van de koelkast zijn weergegeven in figuur 2. Deze afmetingen zijn indicatief voor installatiedoeleinden. De werkelijke afmetingen van het apparaat kunnen licht afwijken.
- Zorg voor voldoende ruimte rond het apparaat om ervoor te zorgen dat het apparaat zo efficiënt mogelijk werkt.

Transport

- Vervoer de koelkast niet horizontaal of liggend.
- Draag de koelkast niet aan de deur of het handvat, maar til de onderkant op.
- Dit apparaat mag nooit door één persoon worden gedragen; er zijn minstens twee personen nodig om het veilig op te tillen of te dragen. Fig. 3

Waar de koelkast installeren

- De koelkast moet op een stevige, vlakke vloer worden geplaatst.
- Indien opvulling nodig is, moeten stabiele, stevige en niet-ontvlambare opvulblokken worden gebruikt.
- GEBRUIK GEEN SCHUIMVERPAKKING ALS OPVULBLOK!
- Het apparaat moet uit de buurt van vochtige of natte plaatsen worden gehouden. Water of vuil moet zo snel mogelijk met een zachte doek van elk oppervlak van het apparaat worden verwijderd. Dit voorkomt roest en zorgt ervoor dat het apparaat zo efficiënt mogelijk werkt.
- Plaats de koelkast op een goed geventileerde plek. Laat wat ruimte vrij rond en achter de koelkast en bedek of blokkeer het luchtrooster van de afdekplaat van de compressor niet (aan de achterkant van het apparaat). Houd de koelkast uit de buurt van warmtebronnen of direct zonlicht. Fig. 4

Verstelbare pootjes

Fig. 5

- Wanneer de koelkast in de verpakkingendoos zit, zijn de poten strak ingepakt. Nadat u het uit de doos heeft gehaald voor installatie, moet u de twee plastic pootjes aan de voorkant op de gewenste hoogte instellen. Draai de twee plastic pootjes vast met een moersleutel of direct met de hand.
- De verstelbare pootjes en achterwielen moeten de vloer raken om te voorkomen dat de koelkast beweegt, trilt of rammelt.
- Als u de koelkast verplaatst, stelt u de plastic pootjes tegen de klok in zodat ze de vloer niet raken en kantelt u de koelkast voorzichtig om hem te verplaatsen.

NEDERLANDS

Deurbak

Fig. 6

- Een plank verwijderen: Houd beide zijden van de deurplank met beide handen vast. Duw de plank vanaf de kant zonder de geleider naar binnen totdat de rand van de plank loskomt van de deurbekleding.
- Om een plank te plaatsen: houd beide kanten van de plank met beide handen vast. Plaats de kant van de geleider eerst. Duw vervolgens de andere kant iets naar binnen totdat deze volledig in de geleider past. Zorg ervoor dat de plank correct geplaatst is voor gebruik.

Legende figuur 6

1. Geleider voor de deurplanken
2. Deurbekleding
3. Schap

4. WERKING

Inbedrijfstelling

- Sluit de stroomkabel aan en zet de schakelaar aan.
- Wanneer u de koelkast voor het eerst inschakelt, toont het display de respectieve vooraf ingestelde temperatuurwaarden. De standaardtemperatuur van het koelkastcompartiment is 5°C en de standaardtemperatuur van het vriescompartiment is -18°C.
- De standaardmodus is de energiebesparingsmodus: Het display blijft 20 seconden aan en gaat daarna uit. Deze stand bespaart energie en verlengt de levensduur van de LED-lampjes.



Bedieningspaneel

Fig. 7

1. Weergave temperatuur van de koelkast
2. Weergave temperatuur van de vriezer
3. Indicatielampje voor modus snel koelen
4. Indicatielampje Vakantie modus
5. Indicatielampje vergrendeling
6. Touch icoon temperatuur koelkast
7. Touch icoon temperatuur vriezer
8. Indicatielampje voor modus snel vriezen
9. Touch icoon Modus
10. Touch icoon vergrendeling

Modus selectie

- Druk op  om door de verschillende bedrijfsmodi te bladeren.

- Vakantie modus  : het koelkastcompartiment werkt op 8°C, terwijl het vriescompartiment op -15°C werkt.
- Modus snel vriezen  : als u deze modus selecteert, draait de compressor continu om voedsel sneller in te vriezen. Deze modus wordt automatisch uitgeschakeld na 24 uur na activering of wanneer de vriezer -28°C bereikt. Wanneer de modus is uitgeschakeld, gaat het indicatielampje uit en keert de vriezer terug naar de geprogrammeerde temperatuur.
- Modus snel koelen  : wanneer u deze modus selecteert, zal het koelkastcompartiment de ingestelde temperatuur in zeer korte tijd bereiken. Wanneer deze modus geactiveerd is, zal de temperatuur van het koelkastcompartiment 2°C bedragen. Deze modus blijft maximaal 150 minuten actief en wordt daarna automatisch uitgeschakeld. Wanneer deze modus is uitgeschakeld, gaat het indicatielampje voor deze modus uit en keert de koelkasttemperatuur terug naar de laatst geselecteerde temperatuur voordat de modus snel koelen werd geactiveerd.

Instelling van de vriezer

De standaard temperatuur van de vriezer is -18°C. Druk op  om dit te wijzigen. De volgorde van de temperatuurselectie wordt getoond in Figuur 8.

Instelling van de koelkast

De standaardtemperatuur van de koelkast is 5°C. Druk op  om dit te wijzigen. De volgorde van de temperatuurselectie wordt getoond in Figuur 9.

Vergrendelingsmodus

Dit product heeft een functie waarmee het bedieningspaneel kan worden vergrendeld. Als u op **LOCK** drukt, wordt de vergrendelingsmodus geactiveerd en verschijnt  .



OPMERKING: Als de koelkast in deze modus staat, werken de andere iconen op het display niet. Als u ze aanraakt, hoort u een pieptoon en knippert het indicatielampje.

Om de vergrendelingsmodus uit te schakelen, houdt u **LOCK** 3 seconden ingedrukt tot  uitgaat.

Open deur alarm

Als de deur van de koelkast langer dan 1 minuut openstaat, klinkt er een alarm om u eraan te herinneren de deur te sluiten. Zodra de deur gesloten is, stopt het alarm automatisch met afgaan.

Uitschakelen/aanzetten van het koelkastcompartiment

Houd  10 seconden ingedrukt om het koelkastcompartiment in of uit te schakelen. Als het koelkastcompartiment wordt uitgeschakeld, gaat het display uit. Druk nogmaals 10 seconden op  om het compartiment weer in te schakelen.

NEDERLANDS

Koelkast compartiment

Het koelkastcompartiment moet vooral worden gebruikt voor het bewaren van voedsel dat binnen korte tijd wordt geconsumeerd.

Diepvriesvak.

De vriezer wordt gebruikt voor het invriezen van voedsel, het bewaren van diepgevroren voedsel en het maken van ijsblokjes. Het kan voedsel lang bewaren.

Waarschuwing: Als er voedselvlekken op de binnenkant van de koelkast komen, maak deze dan onmiddellijk schoon, anders kan de vlek de coating aantasten.

OPMERKINGEN:

- De vriesladen met twee sterren (***) zijn geschikt voor het bewaren van voorgevroren voedsel, het bewaren of maken van ijs en het maken van ijsblokjes.
- Compartimenten gemarkeerd met één (*), twee (**) of drie (***) sterren zijn niet geschikt voor het invriezen van vers voedsel.
- Als het apparaat lange tijd leeg blijft, schakel het dan uit, laat het ontdooien, maak het schoon, droog het en laat de deur open om schimmelvorming te voorkomen.

Instructies voor het bewaren van voedsel

LET OP

- Als u diepvriesproducten bewaart, plaats ze dan in de vriezer.
- Doe geen levensmiddelen in flessen of blikken in de vriezer om te voorkomen dat ze barsten door ijsvorming. Voordat u warm voedsel in de koelkast zet, moet u het eerst afkoelen tot kamertemperatuur, anders neemt het energieverbruik toe.
- Markeer de invriesdatum op de verpakking volgens de verschillende houdbaarheidsdata van het voedsel.
- Verdeel voedsel in porties en verpak ze apart, zodat ze makkelijker invriezen en niet aan elkaar plakken.
- Verpakkingsmaterialen moeten geurloos, luchtdicht, ondoordringbaar en niet-contaminerend zijn, zodat het verpakte voedsel niet aan kwaliteit inboet.
- Doe niet te veel vers voedsel tegelijk in de vriezer.
- Ontdooid voedsel kan niet opnieuw worden ingevroren tenzij u het kookt.
- Glazen flessen of verpakkingen mogen niet in de vriezer of in de luchttuitlaat van de koelkast worden geplaatst, anders kunnen ze exploderen.
- Plaats geen voedsel zodanig dat het de luchttuitlaat blokkeert.

Voedselopslag

In dit gedeelte geven we u tips over hoe u voedsel optimaal kunt bewaren in de verschillende zones van de koelkast. De glazen planken en groentelade kunnen indien nodig worden verwijderd om voedsel op te slaan.

OPMERKING: Laat voedsel niet rechtstreeks in aanraking komen met het oppervlak van het apparaat. Voedsel moet apart verpakt worden in aluminiumfolie of cellofaan of in luchtdichte plastic bakjes.

Zuivel en eieren

- De meeste voorverpakte zuivelproducten hebben een houdbaarheidsdatum. Bewaar in de koelkast en consumeer vóór de houdbaarheidsdatum.
- Boter kan vervuild raken door sterke geuren, dus wordt het best bewaart in een luchtdichte verpakking. Eieren moeten worden bewaard in het koelvak.

Rood vlees

- Leg vers rood vlees op een bord en bedek het losjes met papier, plastic of aluminiumfolie.
- Bewaar rauw en gekookt vlees in aparte schalen. Zo wordt voorkomen dat vloeistoffen die uit het rauwe vlees kunnen vrijkomen, het gekookte product verontreinigen.

Gevogelte

- Spoel gevogelte van binnen en van buiten af met koud kraanwater. Droog ze daarna af en leg ze op een bord. Bedek ze losjes af met plastic of aluminiumfolie.
- Bewaar delen van gevogelte op dezelfde manier. Vul hele vogels vlak voor het koken. Anders kan er voedselvergiftiging optreden.

Vis en zeevruchten

- Eet vis en filets op de dag van aankoop. Zet ze tot die tijd in de koelkast in een schaal die losjes is afgedekt met plasticfolie, papier of aluminiumfolie. Als u voedsel 's nachts of langer bewaart, moet u zeer verse vis kiezen.
- Spoel vis af met koud water om schubben en vuil te verwijderen en dep hem droog met keukenpapier. Doe de hele vis of filets in een luchtdichte plastic zak.
- Bewaar zeevruchten te allen tijde in de koelkast. Consumeer binnen 1-2 dagen.

Kant-en-klaarmaaltijden en restjes

- U kunt dit voedsel in geschikte, afgesloten bakken bewaren zodat het niet uitdroogt. U kunt het 1 tot 2 dagen bewaren.
- Verwarm de restjes slechts eenmaal tot ze stoom afgeven.

Fruit- en groentelade

- Deze lade is ideaal voor het bewaren van vers fruit en groenten.
- Bewaar de volgende voedingsmiddelen niet voor langere tijd bij temperaturen onder de 6°C: Citrusvruchten, meloen, aubergine, ananas, papaja, courgette, passievrucht, komkommer, paprika en tomaten.
- Bij lage temperatuur kunnen ongewenste veranderingen optreden, zoals zacht worden, bruinverkleuring of versnelde ontleding
- Bewaar avocado's (tot ze rijp zijn), bananen en mango's niet in de koelkast.

NEDERLANDS

ETENSWAAR	Plaats (Koelkast compartiment)
Boter, kaas	Bovenste deurbak
Eieren	Deurbakken
Groenten en fruit	Fruit- en groentelade
Vlees, worstjes, kaas, melk	Laag gedeelte (onderste plank/lade bovenkant)
Zuivelproducten, ingeblikt voedsel, blikjes	Bovenste plank of deurbak
Dranken en flessen	Deurbak
ETENSWAAR	Locatie (vriezer)
Kleine diepvriesproducten	Deurbak
Bevroren verpakte levensmiddelen	Diepvrieslade
Vis, vlees, ijs	Onderin (onderste plank of lade)

OPMERKING: Laat voedsel niet rechtstreeks in aanraking komen met het oppervlak van het apparaat. Voedsel moet apart verpakt worden in aluminiumfolie of cellofaan of in luchtdichte plastic bakjes.

Voedsel invriezen en bewaren in de vriezer

- Voor het bewaren van volledig bevroren voedsel.
- Om ijsblokjes te maken.
- Om voedsel in te vriezen.

OPMERKING: Controleer of de deur van de vriezer goed gesloten is.

Aankoop van bevroren voedsel

- De verpakking moet intact zijn.
- Consumeer vóór de vervaldatum.
- Vervoer volledig ingevroren voedsel indien mogelijk in een geïsoleerde zak en plaats het onmiddellijk in de vriezer.

Diepvriesopslag

Bewaren bij -18 °C of lager. Vermijd het onnodig openen van de deur van de vriezer.

Invriezen van verse levensmiddelen

- Vries alleen vers, onbeschadigd voedsel in.

- Om de voedingswaarde, smaak en kleur zo goed mogelijk te behouden, moeten groenten vóór het invriezen worden geblancheerd. Aubergines, paprika's, courgettes en asperges hoeven niet te worden geblancheerd.

De volgende levensmiddelen zijn geschikt om in te vriezen:

- Gebak, vis en zeevruchten, vlees, wild, gevogelte, groenten, fruit, kruiden, eieren uit de schaal, zuivelproducten zoals kaas en boter, kant-en-klare maaltijden en restjes zoals soepen, stoofschotels, gekookt vlees en vis, aardappelgerechten, soufflés en desserts.
- De volgende levensmiddelen zijn niet geschikt om in te vriezen:
- Groentesoorten die gewoonlijk rauw worden gegeten, zoals sla of radijsjes, eieren in de schaal, druiven, appels, hele appels, peren en perziken, hardgekookte eieren, yoghurt, gefermenteerde melk, gefermenteerde room en mayonaise.

Aanbevolen bewaartijden voor bevroren levensmiddelen in de vriezer

Deze tijden variëren afhankelijk van het soort voedsel. Voedsel dat u invriest kan 1 tot 12 maanden bewaard worden (minimum -18°C).

ETENSWAAR	Houdbaarheid
Spek, stoofschotels, melk	1 maand
Brood, ijs, worst, gebak, bereide zeevruchten, vette vis, enz.	2 maanden
Witte vis, zeevruchten, pizza, broodjes en muffins	3 maanden
Ham, gebak, koekjes, kalfs- en lamskoteletjes, gevogelte	4 maanden
Boter, groenten (geblancheerd), hele eieren en dooiers, gekookte rivierkreeft, gehakt vlees (rauw), varkensvlees (rauw)	6 maanden
Fruit (gedroogd of op siroop), eiwitten, rundvlees (rauw), hele kip, lam (rauw), vruchtencakejes.	12 maanden

5. SCHOONMAAK EN ONDERHOUD

Voorzorgsmaatregelen voor de inwendige en uitwendige reiniging van de koelkast

- Schakel het apparaat altijd uit en haal de stekker uit het stopcontact voordat u het schoonmaakt.
- Let er tijdens het reinigen op dat er geen water in de schakelaar, het display, de deurverlichting en het bovenste bedieningspaneel komt.

NEDERLANDS

- Verwijder vuil van de buitenkant van de koelkast met een zachte, schone doek en laat de koelkast op natuurlijke wijze drogen.
- Gebruik voor het schoonmaken van de deurafdichting altijd schoon water en een droge doek en laat de afdichting aan de lucht drogen. Maak een zachte doek vochtig met lauwwater en voeg een neutraal schoonmaakmiddel toe om de behuizing van de koelkast schoon te maken. Veeg de deurafdichting niet af met deze doek.
- Reinig de koelkast niet rechtstreeks met water, omdat dit onder andere de elektrische isolatie-eigenschappen aantast.
- Maak de koelkast niet schoon met metalen schuursponsjes, borstels, schurende schoonmaakmiddelen, sterk alkalische schoonmaakmiddelen, ontvlambare of giftige schoonmaakvloeistoffen.

Ontdooien

Dit product heeft een automatische ontdooifunctie, zonder handmatige tussenkomst.

OPMERKING: Sluit na het schoonmaken de stekker van de koelkast aan en zet hem weer aan.

Vakantie

Als u op vakantie gaat, kunt u het beste de koelkast niet uitzetten en geen voedsel meenemen dat tijdens uw vakantieperiode bewaard kan worden. Als u de koelkast wilt uitschakelen, verwijdert u alle levensmiddelen, trekt u de stekker uit het stopcontact, maakt u de binnenkant van de koelkast grondig schoon en opent u de deur om onaangename geuren te voorkomen.

Bij stroomuitval

In het algemeen zal een korte stroomstoring de temperatuur van de koelkast niet abrupt beïnvloeden. Als de stroomstoring echter lang aanhoudt, moet u de koelkast minder vaak openen en geen vers voedsel invoeren (om de temperatuurstijging in de koelkast niet te versnellen).

Als u weet dat er een stroomstoring zal zijn, kunt u van tevoren de modus snelvriezen activeren om de temperatuur van de koelkast op de laagste waarde te houden.

Uitschakelen

In het algemeen is het niet aan te raden om de koelkast uit te schakelen of het netsnoer los te koppelen, omdat dit de levensduur kan beïnvloeden.

Tips voor energiebesparing

- Houd de koelkast uit de buurt van warmtebronnen en direct zonlicht.
- Voordat u warm voedsel bewaart, laat u het afkoelen tot kamertemperatuur en bewaart u het vervolgens in de koelkast.
- Laat de deur niet openstaan, open de deur minder vaak en minder lang.

- Wanneer u bevroren voedsel ontdooid, kunt u het in het koelkastcompartiment leggen, zodat het beter afkoelt.
- Zorg ervoor dat de temperatuursensor niet wordt geblokkeerd of afgedekt en houd voldoende afstand tussen het voedsel.

6. PROBLEEMOPLOSSING

Normale verschijnselen

Storing van touch iconen

Controleer of het bedieningspaneel van de koelkast vergrendeld is; als dat zo is, werken de touch iconen niet.

Lage spanning, compressor kan niet worden gestart

Het wordt aanbevolen om een drukregelaar van meer dan 1 000 W te installeren in de installatiezone van de koelkast om deze beter te beschermen.

Het opstarten van de koelkast duurt lang.

Als de omgevingstemperatuur te hoog is, duurt het lang voordat de koelkast start.

De centrale scheidings van de compartimenten warmen op

De centrale scheidings van de compartimenten worden na een bepaalde tijd warm. Dit is heel normaal.

Er vormen zich condens druppels

Wanneer buitenlucht de koude binnenkant van de koelkast binnendringt, kunnen zich condens druppels vormen. Als de luchtvochtigheid op de plaats van installatie hoog is of in het regenseizoen, kunnen zich condens druppels vormen op de buitenkant van de koelkast. Dit is een natuurlijk fenomeen. Veeg de waterdruppels gewoon weg met een droge doek.

De koelkast maakt lawaai

Wanneer de koelkast voor het eerst wordt gebruikt, draait hij op hoge snelheid om snel af te koelen en kan het geluid harder lijken. Wanneer de interne temperatuur onder een bepaald niveau zakt, zal het geluid afnemen.

U hoort geluiden wanneer de compressor start of stopt, wanneer bepaalde onderdelen uitzetten of krimpen of wanneer de temperatuur in de koelkast verandert. Dit is normaal.

De koelkast warmt op

Tijdens de werking is de temperatuur van de compressor hoger dan 80°C. Raak het niet aan, want dit kan ernstig letsel veroorzaken.

De koelkast doet er lang over om af te koelen.

Als de omgevingstemperatuur te hoog is of als u te veel verse levensmiddelen in de koelkast zet, duurt het lang om de temperatuur terug te brengen tot de ingestelde waarden.

Problemen

Probleem	Mogelijke oorzaken	Oplossing
Er verschijnt niets op het display	De stekker van het apparaat is niet goed in het stopcontact gestoken.	Controleer of er stroom is.
Het alarm gaat af	Deur staat iets open of is langer dan 1 minuut niet gesloten geweest.	Sluit de deur volledig.
De koelkast werkt niet	<ol style="list-style-type: none"> 1. Bevindt zich in de dooifase 2. Het apparaat is niet goed aangesloten. 	<ol style="list-style-type: none"> 1. Dit is normaal als het aan het ontdooien is. 2. Controleer of het apparaat goed is aangesloten.
De koelkast doet er lang over om af te koelen.	<ol style="list-style-type: none"> 1. De koelkast is onlangs uitgeschakeld. 2. U heeft te veel vers of warm voedsel in de koelkast geplaatst. 3. Deuren worden te vaak of te lang geopend. 	<ol style="list-style-type: none"> 1. De koelkast heeft een paar uur nodig om volledig af te koelen. 2. Warm voedsel zorgt ervoor dat de koelkast er langer over doet om de gewenste temperatuur te bereiken. 3. De warme lucht die de koelkast binnenkomt, zorgt ervoor dat de compressor langer draait. Open de deur niet zo vaak.
De koelkast trilt	<ol style="list-style-type: none"> 1. De grond is oneffen of niet stevig. 2. De trilling komt van het voedsel dat bovenop de koelkast staat. 3. De koelkast raakt de muur of een meubelstuk. 	<ol style="list-style-type: none"> 1. Zorg ervoor dat de vloer vlak en stevig is en het gewicht van de koelkast kan dragen. 2. Verwijder het voedsel dat bovenop de koelkast ligt. 3. Verplaats de koelkast zodanig dat hij de muur of het meubilair niet raakt.



7. TECHNISCHE SPECIFICATIES

Productreferentie: 01955/ 01956

Product:

Bolero CoolMarket FD 499 Inox E

Bolero CoolMarket FD 499 Dark E

Referentie	01955	01956
Model	Bolero CoolMarket FD 499 Inox E	Bolero CoolMarket FD 499 Dark E
QR-code		
Nominale spanning	220-240 V	
Nominale frequentie	50 Hz	
Nominale stroom	1,2 A	
Klimaatklasse	SN/N/ST/T (*)	
Koelvlloeistof	R600a/66g	
Isolatieschuim	Cyclopentaan	

(*) Koelkast bedoeld voor gebruik bij omgevingstemperaturen tussen 10°C en 38°C.

Dit product bevat één energiezuinige lichtbron F.

Technische specificaties kunnen zonder voorafgaande kennisgeving worden gewijzigd om de productkwaliteit te verbeteren.

Gemaakt in China / Ontworpen in Spanje

8. RECYCLING VAN ELEKTRISCHE EN ELEKTRONISCHE APPARATUUR



Dit symbool geeft aan dat, volgens de geldende voorschriften, het product en/of de batterij gescheiden van het huisvuil moeten worden afgevoerd. Wanneer dit product het einde van zijn levensduur bereikt, dient u de batterijen/accumulatoren te verwijderen en het naar een door de plaatselijke autoriteiten aangewezen inzamelpunt te brengen.

Voor gedetailleerde informatie over hoe elektrische en elektronische apparatuur en/of batterijen op de juiste manier kunnen worden weggegooid, moeten consumenten contact opnemen met hun plaatselijke autoriteiten.

Naleving van de bovenstaande richtlijnen helpt het milieu te beschermen.

9. GARANTIE EN TECHNISCHE ONDERSTEUNING

Cecotec is aansprakelijk tegenover de eindgebruiker of consument voor elk gebrek aan overeenstemming dat bestaat op het ogenblik van de levering van het product onder de voorwaarden, bepalingen en termijnen die zijn vastgelegd in de toepasselijke regelgeving.

Het wordt aanbevolen reparaties te laten uitvoeren door gekwalificeerd personeel.

Als u ooit een incident met het product ontdekt of vragen heeft, neem dan contact op met de officiële Technische Assistentie van Cecotec via het telefoonnummer +34 96 321 07 28.

10. COPYRIGHT

De intellectuele eigendomsrechten op de teksten in deze handleiding behoren toe aan CECOTEC INNOVACIONES, S.L. Alle rechten voorbehouden. De inhoud van deze publicatie mag niet, geheel of gedeeltelijk, worden veelevoudigd, opgeslagen in een geautomatiseerd gegevensbestand, doorgegeven of verspreid op welke wijze dan ook (elektronisch, mechanisch, door fotokopieën, opnamen en dergelijke) zonder voorafgaande toestemming van CECOTEC INNOVACIONES, S.L.

1. CZĘŚCI I KOMPONENTY

Rysunek 1

- A. Komora lodówki
 - 1. Półki na drzwiach
 - 2. Szklane półki
 - 3. Szuflada na owoce i warzywa
- B. Komora zamrażarki
 - 4. Szuflada

UWAGA:

Grafika tej instrukcji obsługi jest schematyczna i możliwe, że nie będzie całkowicie zgodna z produktem.

2. PRZED UŻYCIEM

- To urządzenie jest zapakowane w opakowanie zaprojektowane w celu ochrony podczas transportu. Wyjmij urządzenie z pudełka i usuń wszystkie materiały opakowaniowe. Oryginalne pudełko i inne elementy opakowania można przechowywać w bezpiecznym miejscu, aby zapobiec uszkodzeniu urządzenia w przypadku konieczności jego transportu w przyszłości. Jeśli chcesz pozbyć się oryginalnego opakowania, pamiętaj o prawidłowym recyklingu wszystkich jego elementów.
- Upewnij się, że wszystkie części i komponenty są dołączone, i są w dobrym stanie. Jeśli któregokolwiek z nich brakuje lub nie są w dobrym stanie, należy niezwłocznie skontaktować się z oficjalnym Serwisem Technicznym Cecotec.
- Ta lodówka nie jest przeznaczona do zabudowy.
- Usuń całe opakowanie, w tym plastikowe zabezpieczenie spodu urządzenia i taśmę samoprzylepną, która zabezpiecza półki.
- Umieść lodówkę w odpowiedniej pozycji i wyreguluj nóżki, aby ją wypoziomować. Zaleca się czyszczenie urządzenia wilgotną ściereczką zwilżoną ciepłą wodą z niewielką ilością detergentu i dokładne wysuszenie przed użyciem.
- Umieść lodówkę i wyreguluj jej wysokość, wyczyść ją, pozostaw beczynn timer na 4 do 6 godzin, a następnie włącz. Zagwarantuje to, że olej sprężarki prawidłowo się osadzi i urządzenie będzie działać prawidłowo.

Zawartość opakowania

- Lodówka
- Ta instrukcja obsługi

3. MONTAŻ PRODUKTU

Wymiary instalacji

- Umieść lodówkę w płaskim miejscu, w którym będzie łatwo z niej korzystać. Unikaj umieszczania urządzenia w pobliżu źródeł ciepła, bezpośredniego światła słonecznego lub wilgoci.
- Wymiary lodówki przedstawiono na rysunku 2. Wymiary na rysunku są orientacyjne dla celów instalacji. Rzeczywiste wymiary jednostki mogą się nieznacznie różnić.
- Aby zapewnić, że urządzenie działa z maksymalną wydajnością, należy pozostawić wokół niego wystarczającą ilość wolnego miejsca.

Przenoszenie

- Nie przenoś lodówki w pozycji poziomej lub leżącej.
- Nie przenoś lodówki trzymając ją za drzwi lub uchwyt; lodówkę należy transportować podnosząc dolną część.
- To urządzenie nigdy nie może być przenoszone przez jedną osobę; do bezpiecznego podnoszenia lub przenoszenia potrzebne są co najmniej dwie osoby. Rys. 3

Miejsce instalacji urządzenia

- Lodówkę należy ustawić na solidnej i płaskiej podłodze.
- Jeśli konieczne jest zastosowanie amortyzacji, należy użyć stabilnych, solidnych, niepalnych bloków amortyzujących.
- **NIE UŻYWAJ OPAKOWAŃ STYROPIANOWYCH JAKO BLOKÓW AMORTYZUJĄCYCH!**
- Urządzenie należy trzymać z dala od wilgotnych miejsc lub miejsc, w których występuje woda. Wodę lub brud należy jak najszybciej usunąć z dowolnej powierzchni urządzenia za pomocą miękkiej ściereczki. Pomoże to zapobiec rdzy i pomoże urządzeniu pracować z najwyższą wydajnością.
- Umieść urządzenie w dobrze wentylowanym miejscu. Należy pozostawić wolną przestrzeń wokół i za urządzeniem oraz nie zakrywać ani nie blokować kratki wentylacyjnej tylnej pokrywy sprężarki (znajdującej się z tyłu urządzenia). Trzymaj lodówkę z dala od źródeł ciepła lub bezpośredniego światła słonecznego. Rys. 4

Regulowane nóżki

Rys. 5

- Gdy lodówka znajduje się w opakowaniu, nóżki są dokręcone. Po wyjęciu urządzenia z opakowania należy wyregulować dwie przednie plastikowe nóżki do żądanej wysokości. Wyreguluj dwie plastikowe nóżki kluczem lub ręką.
- Nóżki i tylne kółka muszą dotykać podłogi, aby urządzenie nie przesunęło się, nie wibrowało i nie hałasowało.
- Przed przeniesieniem lodówki należy dokręcić plastikowe nóżki obracając je przeciwnie do ruchu wskazówek zegara, tak aby nie dotykały podłogi, a następnie delikatnie przechylić lodówkę, aby rozpocząć jej przenoszenie.

Półka na drzwiach

Rys. 6

- Aby wyjąć półkę: Chwyć oburącz obie strony półki na drzwiach. Od strony bez prowadnicy popchnij półkę do wewnątrz, aż krawędź półki odłączy się od powłoki drzwi.
- Aby włożyć półkę: chwyć oburącz obie strony półki. Umieść najpierw stronę, po której znajduje się prowadnica. Następnie popchnij drugą stronę lekko do wewnątrz, aż całkowicie wpasuje się w prowadnicę. Przed użyciem należy upewnić się, że półka jest prawidłowo włożona.

Legenda rysunek 6

1. Prowadnica do półek na drzwiach
2. Powłoka drzwi
3. Półka

4. FUNKCJONOWANIE**Uruchomienie**

- Podłącz przewód zasilający i włącz przetąacznik.
- Po włączeniu lodówki po raz pierwszy na wyświetlaczu pojawią się odpowiednie wstępnie ustawione wartości temperatury. Domyślna temperatura komory lodówki wynosi 5°C, a domyślna temperatura komory zamrażarki wynosi -18°C.
- Domyślnym trybem jest tryb oszczędzania energii: Wyświetlacz będzie włączony przez 20 sekund, po czym zgaśnie. Tryb ten pozwala oszczędzać energię i wydłużyć żywotność światła LED.

Panel sterowania



Rys. 7

1. Wyświetlacz temperatury lodówki
2. Wyświetlacz temperatury zamrażarki
3. Ikona świetlna trybu Fast Cooling (szybkie chłodzenie)
4. Ikona świetlna trybu Wakacje
5. Ikona świetlna blokady
6. Ikona dotykowa temperatury lodówki
7. Ikona dotykowa temperatury zamrażarki
8. Ikona świetlna trybu Fast Freezing (szybkie zamrażanie)
9. Ikona dotykowa trybów
10. Ikona dotykowa blokady

Wybór funkcji

- Naciśnij ikonę dotykową trybu ≡, aby przetaczać między różnymi trybami pracy.

POLSKI

- Tryb Wakacje  : komora lodówki będzie działać w temperaturze 8°C, a zamrażarka w temperaturze -15°C.
- Tryb Fast Freezing (szybkie zamrażanie)  : po wybraniu tego trybu sprężarka pracuje w sposób ciągły, aby szybciej zamrażać żywność. Tryb ten zostanie automatycznie wyłączony po 24 godzinach od jego aktywacji lub gdy temperatura w komorze zamrażarki osiągnie -28°C. Po jego dezaktywacji kontrolka zgaśnie, a komora zamrażarki powróci do wcześniej zaprogramowanej temperatury.
- Tryb Fast Cooling (szybkie chłodzenie)  : po wybraniu tego trybu komora lodówki osiągnie ustawioną temperaturę w bardzo krótkim czasie. Po włączeniu tego trybu temperatura w komorze lodówki spadnie do 2°C. Tryb ten będzie aktywny przez maksymalnie 150 minut, a następnie zostanie automatycznie wyłączony. Po wyłączeniu tego trybu kontrolka tego trybu zgaśnie, a temperatura lodówki powróci do ostatniej temperatury wybranej przed włączeniem trybu Fast Cooling.

Ustawienia zamrażarki

Domyślna temperatura komory zamrażarki wynosi -18°C. Aby ją zmienić, naciśnij ikonę dotykową . Sekwencja wyboru temperatury została przedstawiona na rysunku 8.

Ustawienia lodówki

Domyślna temperatura komory lodówki wynosi 5°C. Aby ją zmienić, naciśnij ikonę dotykową . Sekwencja wyboru temperatury została przedstawiona na rysunku 9.

Tryb blokady

Ten produkt posiada funkcję umożliwiającą zablokowanie panelu sterowania. Naciśnięcie ikony dotykowej **LOCK** aktywuje tryb blokady i zaświeci się kontrolka .



UWAGA: Gdy ten tryb jest włączony, pozostałe ikony na wyświetlaczu nie będą działać. Dotknięcie ich spowoduje wyemitowanie sygnału dźwiękowego i miganie ikony.

Aby wyłączyć tryb blokady, naciśnij i przytrzymaj ikonę dotykową **LOCK** przez 3 sekundy, aż zgaśnie kontrolka .

Alarm otwartych drzwi

Gdy drzwi lodówki są otwarte dłużej niż 1 minutę, włączy się alarm przypominający użytkownikowi o zamknięciu drzwi. Gdy drzwi zostaną zamknięte, alarm automatycznie wyłączy się.

Włączanie/wyłączanie komory lodówki

Naciśnij i przytrzymaj ikonę dotykową  przez 10 sekund, aby włączyć/wyłączyć komorę lodówki. Gdy komora lodówki zostanie wyłączona, jej wyświetlacz zgaśnie. Naciśnij ponownie ikonę dotykową  przez 10 sekund, aby ponownie włączyć komorę.

Komora lodówki

Komora lodówki powinna być używana przede wszystkim do przechowywania żywności, która zostanie spożyta w krótkim czasie.

Komora zamrażarki

Komora zamrażarki służy do zamrażania żywności, przechowywania głęboko mrożonej żywności i robienia kostek lodu. Możesz przechowywać żywność przez długi czas.

Uwaga: Jeśli jedzenie zabrudzi wewnątrz urządzenia, należy je natychmiast wyczyścić, w przeciwnym razie plama może spowodować korozję powłoki.

UWAGI:

- Szuflady w zamrażarce oznaczone dwoma gwiazdkami (**) nadają się do przechowywania wstępnie zamrożonej żywności, przechowywania lub robienia lodów i robienia kostek lodu.
- Komory z jedną (*), dwiema (**) lub trzema (***) gwiazdkami nie nadają się do zamrażania świeżej żywności.
- Jeśli urządzenie będzie puste przez dłuższy czas, należy je wyłączyć, pozostawić do rozmrożenia, wyczyścić, wysuszyć i pozostawić otwarte drzwi, aby uniknąć pojawienia się pleśni.

Instrukcje przechowywania żywności

UWAGA

- Przechowując zamrożoną żywność, umieść ją w komorze zamrażarki.
- Nie wkładaj do zamrażarki żywności w butelkach ani puszkach, aby uniknąć pęknięć spowodowanych tworzeniem się lodu. Przed włożeniem gorącej żywności do lodówki należy ją najpierw schłodzić do temperatury pokojowej, w przeciwnym razie zużycie energii wzrośnie.
- Oznacz datę zamrożenia na opakowaniu zgodnie z różnymi okresami przydatności do spożycia żywności.
- Podziel żywność na porcje i zapakuj je oddzielnie, aby łatwiej się zamrazały i nie sklejały ze sobą.
- Materiały opakowaniowe muszą być bezwonne, szczelne, nieprzepuszczalne i niezanieczyszczające, aby zapakowana żywność nie straciła na jakości.
- Nie należy wkładać do zamrażarki zbyt dużej ilości świeżej żywności na raz.
- Rozmrożonej żywności nie można ponownie zamrozić, chyba że zostanie ona najpierw ugotowana.
- Szklane butelki lub pojemniki nie mogą być umieszczane w komorze zamrażarki lub przy wylocie powietrza urządzenia, w przeciwnym razie mogą eksplodować.
- Nie należy umieszczać żywności w sposób blokujący wylot powietrza.

Przechowywanie jedzenia

W tej sekcji przedstawiono wskazówki dotyczące optymalnego przechowywania żywności w różnych częściach lodówki. Szklane półki oraz szufladę na owoce i warzywa można w razie potrzeby wyjąć w celu przechowywania w tym miejscu żywności.

Uwaga: Nie pozwól, aby żywność bezpośrednio dotykała powierzchni urządzenia. Żywność powinna być zapakowana oddzielnie w folię aluminiową, folię do żywności lub włożona do hermetycznych plastikowych pojemników.

Nabiał i jaja

- Większość paczkowanych produktów nabiałowych posiada datę przydatności do spożycia. Przechowuj je w lodówce i spożyj przed upływem daty ważności.
- Masło może być zanieczyszczone silnymi zapachami, dlatego najlepiej przechowywać je w szczelnym pojemniku. Jajka należy przechowywać w komorze lodówki.

Czerwone mięso

- Świeże czerwone mięso układamy na talerzu i luźno przykrywamy papierem do pieczenia, folią do żywności lub folią aluminiową.
- Przechowuj surowe i gotowane mięso na różnych talerzach. Zapobiegnie to zanieczyszczeniu gotowanego produktu płynami, które mogą zostać uwolnione z surowego mięsa.

Drób

- Cały drób należy optukać wewnątrz i na zewnątrz zimną wodą z kranu. Następnie osusz go i umieść na talerzu. Przykryj luźno folią do żywności lub folią aluminiową.
- W ten sam sposób należy przechowywać części drobiu. Nadziewaj cały drób tuż przed gotowaniem. W przeciwnym razie może wystąpić zatrucie pokarmowe.

Ryby i owoce morza

- Całe ryby i filety należy spożywać w tym samym dniu zakupu. Do tego czasu przechowuj je w lodówce na talerzu luźno pokrytym folią, papierem woskowanym lub folią aluminiową. Jeśli zamierzasz przechowywać jedzenie na noc lub dłużej, spróbuj wybrać bardzo świeże ryby.
- Całą rybę należy wyłuskać w zimnej wodzie w celu usunięcia łusek i zanieczyszczeń, a następnie osuszyć papierowym ręcznikiem. Całą rybę lub filety włóż do szczelnej, plastikowej torebki.
- Przechowuj owoce morza przez cały czas w lodówce. Spożyj w ciągu 1-2 dni.

Wcześniej ugotowane jedzenie i resztki

- Żywność tę można przechowywać w odpowiednich, zamkniętych pojemnikach, aby nie wyschła. Przechowuj tylko przez 1-2 dni.

- Podgrzej resztki jeden raz, aż będą parować.

Szuflada na owoce i warzywa

- Ta szuflada jest idealna do przechowywania świeżych owoców i warzyw.
- Nie należy przechowywać przez dłuższy czas następujących produktów spożywczych w temperaturze poniżej 6°C: Owoce cytrusowe, melon, bakłażan, ananas, papaja, cukinia, marakuja, ogórek, papryka i pomidory.
- W niskiej temperaturze mogą wystąpić niepożądane zmiany, takie jak zmiękczenie, brązowy kolor lub przyspieszony rozkład.
- Nie przechowywać w lodówce awokado (do czasu dojrzewania), bananów ani mango.

JEDZENIE	Miejsce (komora lodówki)
Masło, ser	Górna półka drzwi
Jaja	Półki na drzwiach
Owoce i warzywa	Szuflada
Mięso, kietbasa, sery, mleko	Dolny poziom (dolna półka 1 pokrywa szuflady na warzywa)
Nabiał, konserwy, puszki	Górna półka lub półka na drzwiach
Napoje i butelki	Półka na drzwiach
JEDZENIE	Miejsce (zamrażarka)
Zamrożona żywność małej objętości	Półka na drzwiach
Zamrożona pakowana żywność	Szuflada zamrażarki
Ryby, mięso, lody	Obszar dolny (dolna półka lub szuflada)

Uwaga: Nie pozwól, aby żywność bezpośrednio dotykała powierzchni urządzenia. Żywność powinna być zapakowana oddzielnie w folię aluminiową, folię do żywności lub włożona do hermetycznych plastikowych pojemników.

Zamrażanie i przechowywanie żywności w zamrażarce

- Do przechowywania całkowicie zamrożonej żywności.
- Do robienia kostek lodu.
- Do mrożenia jedzenia.

Uwaga: Upewnij się, że drzwi zamrażarki są dobrze zamknięte.

Kupowanie mrozonek

- Opakowanie musi być nienaruszone.
- Spożyć przed upływem terminu ważności.
- Jeśli to możliwe, transportuj całkowicie zamrożoną żywność w torbie termicznej i natychmiast umieść ją w zamrażarce.

Przechowywanie mrożonego jedzenia

Przechowywać w temperaturze -18°C lub niższej. Unikaj niepotrzebnego otwierania drzwi zamrażarki.

Mrożenie świeżego jedzenia

- Zamrażaj tylko świeżą żywność w dobrym stanie.
- Aby jak najlepiej zachować wartości odżywcze, smak i kolor, warzywa przed zamrożeniem należy zblanszować. Bakłażan, papryka, cukinia i szparagi nie wymagają blanszowania.

Następujące produkty spożywcze nadają się do zamrażania:

- Ciasta i wypieki, ryby i owoce morza, mięso, dziczyzna, drób, warzywa, owoce, zioła, jaja bez skorupki, produkty mleczne, takie jak ser i masło, dania gotowe i resztki, takie jak zupy, gulasze, gotowane mięso i ryby, dania ziemniaczane, suflety i desery.
- Następujące produkty spożywcze nie nadają się do zamrażania:
- Rodzaje warzyw, które są często spożywane na surowo, takie jak sałata lub rzodkiewka, jajka w skorupkach, winogrona, jabłka, całe gruszki i brzoskwinie, jajka na twardo, jogurt, kwaśne mleko, śmietana i majonez.

Zalecane czasy przechowywania mrozonek w zamrażarce

Czasy te różnią się w zależności od rodzaju żywności. Zamrożoną żywność można przechowywać od 1 do 12 miesięcy (minimum -18°C).

JEDZENIE	Czas konserwacji
Boczek, gulasz, mleko	1 miesiąc
Chleb, lody, kielbaski, ciasta, przygotowane owoce morza, tłuste ryby	2 miesiące
Ryby chude, owoce morza, pizza bułki i babeczki	3 miesiące
Wędliny, ciasta, ciastka, kotlety cielęce i jagnięce, drób	4 miesiące
Masło, warzywa (blanszowane), całe jajka i żółtka, gotowane raki, mięso mielone (surowe), wieprzowina (surowa)	6 miesięcy

Owoce (suszone lub w syropie), białka jaj, wotowina (surowa), cały kurczak, jagnięcina (surowa), placki owocowe	12 miesięcy
---	-------------

5. CZYSZCZENIE I KONSERWACJA

Środki ostrożności dotyczące wewnętrznego i zewnętrznego czyszczenia lodówki

- Przed czyszczeniem zawsze wyłączaj urządzenie i odłącz je od sieci.
- Podczas czyszczenia należy upewnić się, że woda nie dostała się do przetącnika, wyświetlacza, światła drzwi lub górnego panelu sterowania.
- Usuń brud z zewnętrznej powierzchni lodówki miękką, czystą ściereczką i pozostaw lodówkę do naturalnego wyschnięcia.
- Do czyszczenia uszczelki drzwi należy zawsze używać czystej wody i suchej ściereczki, a następnie pozostawić ją do wyschnięcia. Zwilż miękką ściereczkę letnią wodą i dodaj neutralny detergent, aby wyczyścić obudowę lodówki. Nie wycieraj tą ściereczką uszczelki drzwi.
- Nie czyść lodówki bezpośrednio wodą, ponieważ wpłynie to między innymi na właściwości izolacji elektrycznej.
- Nie należy czyścić lodówki metalowymi zmywakami, szczotkami, środkami czyszczącymi rozpuszczającymi brud, silnie alkalicznymi detergentami ani łatwopalnymi lub toksycznymi płynami czyszczącymi.

Rozmrażanie

Urządzenie posiada funkcję automatycznego odszraniania, bez konieczności ręcznej interwencji.

UWAGA: Po wyczyszczeniu podłącz wtyczkę zasilania lodówki i włącz ją ponownie.

Wakacje

Kiedy chcesz wyjechać na wakacje, lepiej nie wyłączaj lodówki i nie wyjmuj żywności, którą można przechowywać podczas wakacji. Jeśli chcesz wyłączyć lodówkę, wyjmij całą żywność, wyciągnij wtyczkę z gniazdka, dokładnie wyczyść wnętrze lodówki i otwórz drzwi, aby uniknąć wytworzenia się nieprzyjemnych zapachów.

W przypadku awarii zasilania

Krótką przerwa w dostawie prądu nie będzie miała nagłego wpływu na temperaturę lodówki. Jeśli jednak przerwa w zasilaniu trwa przez dłuższy czas, należy zmniejszyć częstotliwość otwierania drzwi lodówki i nie wprowadzać do niej nowej żywności (aby uniknąć przyspieszenia wzrostu temperatury w lodówce).

POLSKI

Jeśli wiesz, że nastąpi przerwa w zasilaniu, możesz wcześniej włączyć funkcję „Super Freeze”, aby utrzymać temperaturę lodówki na najniższej wartości.

Wyłączanie

Zasadniczo nie zaleca się wyłączenia lodówki ani odłączania przewodu zasilającego; w przeciwnym razie może to wpłynąć na żywotność lodówki.

Wskazówki dotyczące oszczędzania energii

- Pamiętaj, aby trzymać lodówkę z dala od źródeł ciepła i bezpośredniego światła słonecznego.
- Przed przechowywaniem gorącej żywności schłódź ją do temperatury pokojowej, a następnie przechowuj w lodówce.
- Nie zostawiaj drzwi otwartych, zmniejsz częstotliwość i skróć czas otwierania drzwi.
- Podczas rozmrażania zamrożonej żywności można ją włożyć do komory lodówki, co pomoże ją schłodzić.
- Upewnij się, że czujnik temperatury nie jest zasłonięty lub przykryty żywnością i zachowaj odpowiednią odległość między produktami.

6. ROZWIĄZYWANIE PROBLEMÓW

Normalne zjawiska

Błąd ikon dotykowych

Sprawdź, czy panel sterowania lodówki jest zablokowany, jeśli tak, ikony dotykowe nie będą działać.

Niskie napięcie, nie można uruchomić sprężarki

Zaleca się zainstalowanie regulatora napięcia o mocy ponad 1000 W w obszarze instalacji lodówki w celu jej lepszej ochrony.

Lodówka długo się uruchamia

Gdy temperatura w pomieszczeniu jest zbyt wysoka, uruchamianie lodówki zajmuje dużo czasu.

Centralne separatory komór nagrzewają się

Centralne separatory komór nagrzewają się po pewnym czasie pracy urządzenia. Jest to całkiem normalne.

Tworzą się krople wody

Kiedy powietrze z zewnątrz dostaje się do zimnej powierzchni wewnętrznej lodówki, mogą

tworzyć się krople wody. Jeśli wilgotność w miejscu instalacji jest wysoka lub jest pora deszczowa, na zewnątrz lodówki mogą tworzyć się krople wody. Jest to zjawisko naturalne, wystarczy zetrzeć krople wody suchą ściereczką.

Lodówka jest hałaśliwa

Gdy uruchamiasz lodówkę po raz pierwszy, będzie działać z dużą prędkością, aby szybko się schłodzić, a dźwięk może wydawać się głośniejszy. Gdy temperatura wewnętrzna spadnie poniżej pewnego poziomu, hałas zmniejszy się.

Będą słyszalne pewne dźwięki, gdy sprężarka uruchamia się lub zatrzymuje, gdy niektóre części rozszerzają się lub kurczą lub gdy zmienia się temperatura wewnątrz lodówki. To normalne.

Lodówka się nagrzewa

Podczas pracy temperatura sprężarki jest wyższa niż 80°C. Nie należy jej dotykać, ponieważ może to spowodować poważne obrażenia.

Lodówka długo się schładza

Jeśli temperatura w pomieszczeniu jest zbyt wysoka lub włożysz do lodówki zbyt dużo świeżej żywności, obniżenie temperatury do ustawionych wartości zajmie dużo czasu.

Problemy

Problem	Prawdopodobna przyczyna	Rozwiązanie
Na ekranie nic się nie wyświetla	Wtyczka urządzenia nie jest prawidłowo włożona do gniazdka.	Sprawdź zasilanie.
Włącza się alarm	Drzwi są lekko otwarte lub nie były zamykane przez ponad 1 minutę.	Szczelnie zamknij drzwi.
Lodówka nie działa	<ol style="list-style-type: none"> 1. Jest w procesie odszraniania. 2. Nie jest dobrze podłączona. 	<ol style="list-style-type: none"> 1. To normalne, że się rozmraża. 2. Sprawdź, czy urządzenie jest prawidłowo podłączone.

POLSKI

Lodówka długo się schładza	<ol style="list-style-type: none"> 1. Lodówka została niedawno odłączona od zasilania. 2. Włożono zbyt dużo świeżego lub ciepłego jedzenia. 3. Drzwi są otwierane zbyt często lub zbyt długo. 	<ol style="list-style-type: none"> 1. Całkowite schłodzenie lodówki zajmuje kilka godzin. 2. Ciepła żywność powoduje, że lodówka potrzebuje więcej czasu na osiągnięcie żądanej temperatury. 3. Ciepłe powietrze dostające się do lodówki powoduje dłuższą pracę sprężarki. Nie otwieraj tak często drzwi.
Lodówka wibruje	<ol style="list-style-type: none"> 1. Podłoże jest nierówne lub niestabilne. 2. Wibracje pochodzą od produktów spożywczych umieszczonych na górze lodówki. 3. Lodówka dotyka ściany lub mebla. 	<ol style="list-style-type: none"> 1. Upewnij się, że podłoga jest równa, solidna i może utrzymać ciężar lodówki. 2. Usuń jedzenie umieszczone na górze. 3. Przesuń lodówkę tak, aby nie dotykała ściany ani szafek.



7. SPECYFIKACJA TECHNICZNA

Referencja produktu: 01955/ 01956

Produkt:

Bolero CoolMarket FD 499 Inox E

Bolero CoolMarket FD 499 Dark E

Referencja	01955	01956
Model	Bolero CoolMarket FD 499 Inox E	Bolero CoolMarket FD 499 Dark E
Kod QR		

Napięcie znamionowe	220-240 V
Częstotliwość znamionowa	50 Hz
Prąd znamionowy	1,2 A
Klasa klimatyczna	SN/N/ST/T (*)
Czynnik chłodniczy	R600a/66g
Pianka izolująca	Cyklopentan

(*) Lodówka przeznaczona do użytku w temperaturze otoczenia od 10°C do 43°C.

Ten produkt zawiera źródło światła o efektywności energetycznej F.

Specyfikacje techniczne mogą ulec zmianie bez wcześniejszego powiadomienia w celu poprawy jakości produktu.

Wyprodukowano w Chinach | Zaprojektowano w Hiszpanii

8. RECYKLING URZĄDZEŃ ELEKTRYCZNYCH I ELEKTRONICZNYCH



Ten symbol oznacza, że zgodnie z obowiązującymi przepisami produkt i/lub baterię należy utylizować oddzielnie od odpadów domowych. Kiedy ten produkt osiągnie koniec okresu użytkowania, należy wyjąć baterie/akumulatory i przekazać go do punktu zbiórki wyznaczonego przez lokalne władze.

Aby uzyskać szczegółowe informacje na temat najbardziej odpowiedniego sposobu utylizacji sprzętów elektrycznych i elektronicznych i/lub odpowiednich baterii, konsument powinien skontaktować się z lokalnymi władzami.

Przestrzeganie powyższych wytycznych pomoże chronić środowisko.

9. GWARANCJA I SERWIS POMOCY TECHNICZNEJ

Cecotec odpowiada przed użytkownikiem lub konsumentem końcowym za wszelkie niezgodności występujące w momencie dostawy produktu na warunkach określonych w obowiązujących przepisach.

Zaleca się, aby naprawy były przeprowadzane przez wyspecjalizowany personel.

Jeśli wykryjesz problem z produktem lub masz jakiegokolwiek pytania, skontaktuj się z oficjalnym Serwisem Pomocy Technicznej Cecotec pod numerem telefonu +34 96 321 07 28.

10. PRAWA AUTORSKIE

Prawa własności intelektualnej do tekstów tej instrukcji obsługi należą do CECOTEC INNOVACIONES, S.L. Wszelkie prawa zastrzeżone. Treść niniejszej publikacji nie może być, w całości lub w części, powielana, przechowywana w systemie wyszukiwania, przesyłana lub rozpowszechniana za pomocą jakichkolwiek środków (elektronicznych, mechanicznych, fotokopii, nagrywania lub podobnych) bez uprzedniej zgody CECOTEC INNOVACIONES, S.L.

1. DÍLY A SOUČÁSTI

Obrázek 1

- A. Chladicí prostor
 - 1. Příhrádky dvířek
 - 2. Skleněné police
 - 3. Zásuvka na ovoce a zeleninu

- B. Mrazicí prostor
 - 4. Zásuvka

POZNÁMKA:

Grafika v tomto návodu je schematickým znázorněním a nemusí přesně odpovídat výrobku.

2. PŘED POUŽITÍM

- Tento spotřebič je zabalen v obalu určeném k ochraně při přepravě. Vyjměte spotřebič z krabice a odstraňte veškerý obalový materiál. Můžete uschovat originální krabici a další obaly na bezpečném místě pro zabránění poškození spotřebiče, pokud byste jej v budoucnu potřebovali přepravovat. Pokud chcete zlikvidovat originální obal, ujistěte se, že všechny části recyklujete správně.
- Zkontrolujte, zda jsou všechny díly a komponenty součástí balení a v dobrém stavu. Pokud některý z nich chybí nebo není v dobrém stavu, okamžitě kontaktujte Oficiální technickou asistenční službu společnosti Cecotec.

- Tato chladnička není vhodná pro vestavbu.
- Odstraňte všechny obaly včetně plastové ochrany na spodku spotřebiče a lepicí pásky upevňující police.
- Umístěte chladničku na vhodné místo a nastavte nožičky tak, aby byla nivelizovaná. Doporučujeme čistit spotřebič hadříkem navlhčeným vlažnou vodou s trochou mýdla a před použitím ho důkladně osušit.
- Umístěte chladničku a nastavte její výšku, vyčistěte ji, nechte ji odstavenou po dobu 4 až 6 hodin a poté ji zapněte. To vám pomůže zajistit, aby se olej v kompresoru správně usadil a že spotřebič normálně funguje.

Obsah krabice

- Chladnička
- Tento návod k použití

3. MONTÁŽ VÝROBKU

Instalační rozměry

- Umístěte chladničku na rovné místo, kde ji lze snadno používat. Neumísťujte ji do blízkosti zdrojů tepla, přímého slunečního záření nebo vlhkosti.
- Rozměry chladničky jsou uvedeny na obrázku 2. Tyto rozměry jsou orientační pro účely instalace. Skutečné rozměry jednotky se mohou mírně lišit.
- Pro zajištění maximální účinnosti provozu spotřebiče ponechte kolem něj dostatečný prostor.

Přenos

- Nepřenášejte chladničku ve vodorovné nebo ležící poloze.
- Nepřenášejte chladničku za dveře nebo rukojeť; je třeba ji přenášet zvednutím za spodní část.
- Tento spotřebič nesmí být nikdy přenášen jednou osobou; k jeho bezpečnému zvedání nebo přenášení jsou zapotřebí nejméně dvě osoby. Obr. 3

Místo instalace chladničky

- Chladnička musí být umístěna na pevné a rovné podlaze.
- Pokud je vyžadováno tlumení, musí být použity stabilní, pevné a nehořlavé tlumicí bloky.
- **NEPOUŽÍVEJTE PĚNOVÉ OBALY JAKO TLUMICÍ BLOKY!**
- Spotřebič by měl být umístěn mimo vlhká místa nebo místa, kde se nachází voda. Voda nebo nečistoty by měly být co nejdříve odstraněny z jakéhokoli povrchu spotřebiče jemným hadříkem. To pomůže zabránit korozi a zajistí provoz vašeho spotřebiče maximální účinností.
- Umístěte chladničku na dobře větrané místo. Ponechte kolem chladničky a za ní určitý prostor a nezakrývejte ani neblokujte větrací mřížku zadní krycí desky kompresoru (umístěnou v zadní části spotřebiče). Udržujte chladničku mimo zdroje tepla nebo přímé sluneční světlo. Obr. 4

Nastavitelné nohy.

Obr. 5

- Když je chladnička zabalená v originální krabici, plastové nožičky jsou utaženy. Po vyjmutí chladničky z krabice nezapomeňte nastavit obě přední plastové nožičky do požadované výšky. Utáhněte obě plastové nožičky pomocí klíče nebo přímo rukou.
- Nastavitelné nožičky a zadní kolečka se musí dotýkat podlahy, aby se zabránilo pohybu chladničky, vibracím nebo vydávání hluku.
- Při přemísťování chladničky nastavte plastové nožičky proti směru hodinových ručiček tak, aby se nedotýkaly podlahy, a poté mírně nakloňte chladničku, abyste ji přesunuli.

Přihrádka dvířek

Obr. 6

- Pro vyjmutí přihrádky: uchopte obě strany přihrádky dvířek oběma rukama. Na straně, kde není vodicí lišta, zatlačte přihradku směrem dovnitř, dokud se okraj přihrádky neoddělí od obložení dvířek.
- Pro vložení přihrádky: uchopte obě strany přihrádky dvířek oběma rukama. Nejprve vložte stranu s vodicí lištou. Poté zatlačte druhou stranu mírně dovnitř, dokud zcela nezapadne do vodicí lišty. Před začatím používání přihrádky se ujistěte, že je správně nasazena.

Legenda Obrázek 6

1. Vodicí lišta přihrádky dvířek
2. Obložení dvířek
3. Přihrádka dvířek

4. PROVOZ

Uvedení do provozu



- Zapojte napájecí kabel a zapněte vypínač.
- Při prvním zapnutí chladničky se na displeji zobrazí příslušné přednastavené hodnoty teploty. Výchozí teplota chladicího prostoru je 5 °C a výchozí teplota mrazicího prostoru je -18 °C.
- Výchozím režimem je režim úspory energie: Displej bude svítit 20 sekund, a poté se vypne. Tento režim šetří energii a prodlužuje životnost LED světel.

Ovládací panel



Obr. 7

1. Zobrazení teploty v chladničce
2. Zobrazení teploty v mrazničce
3. Světelný indikátor režimu Rychlé chlazení
4. Světelný indikátor režimu Dovolené
5. Světelný indikátor Uzamčení
6. Dotyková ikona pro nastavení teploty v chladničce
7. Dotyková ikona pro nastavení teploty v mrazničce
8. Světelný indikátor režimu Rychlé zmrazení
9. Dotyková ikona Režimů
10. Dotyková ikona Zámku

Výběr funkcí

- Stiskněte dotykovou ikonu Režimů  pro procházení různými režimy provozu.
- Režim Dovolené  : chladicí prostor bude provozovat při 8 °C, zatímco mrazicí prostor bude provozovat při -15 °C.

ČEŠTINA

- Režim Rychlé zmrazení : když zvolíte tento režim, kompresor pracuje nepřetržitě pro rychlejší zmrazení potravin. Tento režim se automaticky deaktivuje po uplynutí 24 hodin od jeho aktivace nebo když mrazicí prostor dosáhne -28 °C. Když se deaktivuje, světelný indikátor zhasne a mrazicí prostor bude znovu provozovat na naprogramované teplotě.
- Režim Rychlé chlazení : když zvolíte tento režim, chladicí prostor dosáhne naprogramované teploty za velmi krátký čas. Když je tento režim aktivován, teplota chladicího prostoru dosáhne 2 °C. Tento režim bude aktivní maximálně po dobu 150 minut, a poté se automaticky deaktivuje. Když se deaktivuje, světelný indikátor tohoto režimu zhasne a teplota v chladničce se vrátí na poslední teplotu zvolenou před aktivací režimu Rychlého chlazení.

Nastavení mrazničky

Výchozí teplota mrazicího prostoru je -18 °C. Pro její změnu stiskněte dotykovou ikonu  mrazicího prostoru. Postup volby teploty je znázorněn na obrázku 8.

Nastavení chladničky

Výchozí teplota chladicího prostoru je 5 °C. Pro její změnu stiskněte dotykovou ikonu  chladicího prostoru. Postup volby teploty je znázorněn na obrázku 9.

Režim Uzamčení

Tento výrobek disponuje funkcí, která umožňuje uzamknout ovládací panel. Pokud stisknete dotykovou ikonu **LOCK**, aktivuje se režim Uzamčení a rozsvítí se světelný indikátor Uzamčení .



UPOZORNĚNÍ: Zatímco je tento režim aktivován, ostatní ikony displeje nebudou fungovat. Pokud se jich dotknete, ozve se zvukový signál a indikátor začne blikat.

Pro deaktivaci režimu Uzamčení, stiskněte a podržte dotykovou ikonu Zámku **LOCK** po dobu 3 sekund, dokud nezhasne světelný indikátor  uzamčení.

Alarm otevřených dveří

Když jsou dveře chladničky otevřené déle než 1 minutu, zazní alarm, aby vám připomenul, abyste zavřeli dveře. Jakmile se dveře zavřou, alarm automaticky přestane znít.

Zapnutí/vypnutí chladicího prostoru

Stiskněte a podržte dotykovou ikonu  po dobu 10 sekund pro zapnutí/vypnutí chladicího prostoru. Když je chladicí prostor vypnutý, vypne se i jeho displej. Znovu stiskněte dotykovou ikonu  po dobu 10 sekund pro opětovné zapnutí prostoru.

Chladicí prostor

Chladicí prostor by měl sloužit především k skladování potravin, které budou v krátké době spotřebovány.

Mrazicí prostor

Mrazicí prostor se používá pro zmrazování potravin, skladování hluboce zmrazených potravin a výrobu kostek ledu. Potraviny můžete skladovat po dlouhou dobu.

Varování: Pokud dojde k potřísnění vnitřku chladničky potravinami, ihned ji vyčistěte, jinak může dojít ke korozi povlaku.

POZNÁMKY:

- Zásuvky mrazničky označené dvěma hvězdičkami (**) jsou vhodné pro skladování předmražených potravin, skladování nebo výrobu zmrzliny a výrobu ledových kostek.
- Oddíly označené jednou (*), dvěma (**) nebo třemi (***) hvězdičkami nejsou vhodné pro zmrazování čerstvých potravin.
- Pokud spotřebič bude delší dobu prázdný, vypněte ho, nechte ho odmrazit, vyčistěte, vysušte a ponechte dvířka otevřená, aby se uvnitř spotřebiče netvořily plísňe.

Pokyny pro skladování potravin

POZOR

- Při skladování mražených potravin je vložte do mrazicího prostoru.
- Do mrazničky nevkládejte potraviny v lahvích nebo konzervách, abyste zabránili popraskání námrazou. Před vložením horkého jídla do mrazničky ho nejprve ochladte na pokojovou teplotu; jinak se zvýší spotřeba energie.
- Označte datum zmrazení na obalu podle různé doby trvanlivosti potraviny.
- Rozdělte potraviny na porce a zabalte je zvlášť, aby se lépe zmrazily a aby se navzájem neslepily.
- Obalové materiály musí být pachově neutrální, vzduchotěsné, nepropustné a nekontaminující, aby zabalené potraviny neztratily na kvalitě.
- Do mrazicího prostoru nevkládejte příliš mnoho čerstvých potravin najednou.
- Rozmražené potraviny nelze znovu zmrazit, ledaže byste je uvařili, a poté znovu zamrazili.
- Do mrazicího prostoru ani k výstupu vzduchu v chladicím prostoru se nesmí vkládat skleněné láhve nebo nádoby, protože by mohly prasknout.
- Neumísťujte potraviny způsobem, který by blokoval výstup vzduchu.

Skladování potravin

V této části vám nabízíme tipy, jak optimálně skladovat potraviny v různých částech chladničky. Skleněné police a zásuvky na ovoce a zeleninu lze v případě potřeby vyjmout pro uskladnění potravin.

Poznámka: Nedovolte, aby se potraviny dotýkaly přímo stěn spotřebiče. Potraviny by měly být zabaleny zvlášť do alobalu nebo celofánu nebo by měly být uloženy do vzduchotěsných plastových nádob.

Mléčné výrobky a vejce

- Na většině balených mléčných výrobků je uveden datum spotřeby nebo datum minimální trvanlivosti. Skladujte je v chladicím prostoru a spotřebujte je před datem minimální trvanlivosti.
- Máslo může být kontaminováno silnými pachy, proto je nejlepší ho skladovat v uzavřené nádobě. Vejce musíte skladovat v chladničce.

Červené maso

- Položte čerstvé červené maso na talíř a volně ho zakryjte voskovaným papírem, potravinářskou fólií nebo alobalem.
- Syrové a vařené maso skladujte na oddělených talířích. Tím se zabrání kontaminaci vařeného výrobku tekutinami, které se mohou uvolnit ze syrového masa.

Drůbež

- Celou drůbež je třeba opláchnout zvenku i zevnitř studenou vodou z vodovodu. Poté je osušte a položte na talíř. Volně je zakryjte potravinářskou fólií nebo alobalem.
- Stejně skladujte i jednotlivé části drůbeže. Celou drůbež přte až těsně před pečením. V opačném případě může dojít k otravě jídlem.

Ryby a mořské plody

- Celé ryby a filety by se měly konzumovat v den nákupu. Skladujte je v chladničce volně přikryté potravinářskou fólií, voskovaným papírem nebo alobalem. Pokud potraviny skladujete přes noc nebo déle, ujistěte se, že vybíráte velmi čerstvé ryby.
- Celou rybu je třeba opláchnout studenou vodou, aby se odstranily šupiny a nečistoty, a poté ji osušit kuchyňským papírem. Celé ryby nebo filety vložte do vzduchotěsného plastového sáčku.
- Mořské plody skladujte vždy v chladu. Spotřebujte je během 1-2 dnů.

Hotová jídla a zbytky

- Tyto potraviny můžete skladovat ve vhodných uzavřených nádobách, aby se nevysušovaly. Skladujte je pouze 1-2 dny.
- Zbytky jídla ohřívejte pouze jednou, dokud se z nich neuvolní pára.

Zásuvka na ovoce a zeleninu

- Tato zásuvka je ideální pro skladování čerstvého ovoce a zeleniny.
- Následující potraviny neskladujte dlouhodobě při teplotě nižší než 6 °C: citrusové plody, meloun, lilek, ananas, papáju, cuketu, mučenku, okurku, papriku a rajčata.
- Při nízké teplotě může dojít k nežádoucím změnám, jako je změknutí, zhnědnutí nebo zrychlený rozklad.
- Neskladujte v chladničce avokádo (dokud není zralé), banány nebo mango.

POTRAVINY	Umístění (Chladicí prostor)
Máslo, sýr	Horní přihrádka dvířek
Vejce	Přihrádky dvířek chladničky
Ovoce a zelenina	Zásuvka na ovoce a zeleninu
Maso, uzeniny, sýr, mléko	Spodní zóna (spodní police 1 víko zásuvky)
Mléčné výrobky, konzervované potraviny, konzervy	Horní police nebo přihrádka dvířek
Nápoje a lahve	Přihrádka dvířek
POTRAVINY	Umístění (Mrazicí prostor)
Malé mražené potraviny	Přihrádka dvířek
Balené mražené potraviny	Mrazicí zásuvka
Ryby, maso, zmrzlina	Spodní zóna (spodní police nebo zásuvka)

Poznámka: Nedovolte, aby se potraviny dotýkaly přímo stěn spotřebiče. Potraviny by měly být zabaleny zvlášť do alobalu nebo celofánu nebo by měly být uloženy do vzduchotěsných plastových nádob.

Zmrazování a skladování potravin v mrazničce

- Ke skladování zcela mražených potravin.
- K výrobě kostek ledu.
- Ke zmrazení potravin.

Poznámka: Ujistěte se, že jsou dvířka mrazničky správně zavřená.

Nákup mražených potravin

- Obal musí být neporušený.
- Spotřebujte je do data spotřeby.
- Pokud je to možné, přenášejte zcela mražené potraviny v izotermické tašce a po příchodu domů je ihned vložte do mrazicího prostoru.

Skladování mražených potravin

Skladujte je při teplotě -18 °C nebo nižší. Neotevírejte zbytečně dvířka mrazicího prostoru.

Zmrazování čerstvých potravin

- Zmrazujte pouze čerstvé potraviny, které jsou v dobrém stavu.

ČEŠTINA

- Aby se co nejlépe zachovaly nutriční hodnoty, chuť a barva, měla by se zelenina před zmrazením blanširovat. Lilek, paprika, cuketa a chřest nevyžadují blanširování.

Následující potraviny jsou vhodné ke zmrazení:

- Koláče a sladké pečivo, ryby a mořské plody, maso, zvěřina, drůbež, zelenina, ovoce, bylinky, vejce ve skořápce, mléčné výrobky jako sýr a máslo, hotová jídla a zbytky jako polévky, dušená masa, vařené maso a ryby, jídla s brambory, suflé a dezerty.
- Následující potraviny nejsou vhodné ke zmrazování:
- Druhy zeleniny, které se často konzumují syrové, jako je salát nebo ředkvičky, vejce ve skořápce, hrozny, jablka, celé hrušky a broskve, vejce natvrdo, jogurt, kefir, zakysaná smetana a majonéza.

Doporučené doby skladování zmrazených potravin v mrazničce

Tyto doby se liší v závislosti na typu potraviny. Potraviny, které zmrazíte, můžete skladovat po dobu 1 až 12 měsíců (minimálně na -18 °C).

POTRAVINY	Doba skladování
Slanina, dušené maso, mléko	1 měsíc
Chléb, zmrzlina, klobásy, dorty, připravené mořské plody, tučné ryby	2 měsíců
Bílé ryby, mořské plody, pizza, sladké pečivo a muffiny	3 měsíců
Šunka, koláče, sušenky, telecí a jehněčí kotlety, drůbeží maso	4 měsíců
Máslo, zelenina (blanširovaná), celá vejce a žloutky, vařený rak, mleté maso (syrové), vepřové maso (syrové)	6 měsíců
Ovoce (sušené nebo kompoty), vaječné bílky, hovězí maso (syrové), celé kuře, jehněčí maso (syrové), ovocné koláče	12 měsíců

5. ČIŠTĚNÍ A ÚDRŽBA

Opatření pro vnitřní a vnější čištění chladničky

- Před čištěním spotřebič vždy vypněte a odpojte ze sítě.
- Během čištění se ujistěte, že se do spínače, displeje, osvětlení dveří a horní ovládací skříňky nedostane žádná voda.
- Odstraňte nečistoty z vnějšku chladničky jemným, čistým hadříkem a nechte chladničku přirozeně vyschnout.

- Při čištění těsnění dvířek vždy používejte čistou vodu a suchý hadřík a nechte je přirozeně vyschnout. Navlhčete jemný hadřík vlažnou vodou a přidejte neutrální čisticí prostředek pro vyčištění těla chladničky. Nečistěte těsnění dvířek tímto hadříkem.
- Nečistěte chladničku přímo vodou, protože by to mimo jiné ovlivnilo její elektroizolační vlastnosti.
- Nečistěte chladničku kovovými drátěnkami, kartáči, abrazivními čisticími prostředky, silnými alkalickými čisticími prostředky, hořlavými nebo toxickými čisticími kapalinami.

Odmrazování

Tento výrobek je vybaven funkcí automatického odmrazování bez nutnosti ručního zásahu.

UPOZORNĚNÍ: Po vyčištění zapojte zástrčku chladničky a znovu ji zapněte.

Dovolená

Když se chystáte na dovolenou, je lepší nevypínat chladničku a nevyjmout potraviny, které se mohou během dovolené uchovat. Pokud chcete chladničku vypnout, vyjměte všechny potraviny, vytáhněte zástrčku ze zásuvky, kompletně vyčistěte vnitřek chladničky a otevřete dvířka, abyste zabránili nepříjemným pachům.

V případě výpadku proudu

Všeobecně platí, že krátký výpadek proudu nebude mít náhlý vliv na teplotu chladničky. Pokud však výpadek proudu trvá delší dobu, měli byste snížit frekvenci otevírání dvířek chladničky a nevkładat do chladničky čerstvé potraviny (zabráníte tak zrychlení nárůstu teploty chladničky).

Pokud víte, že dojde k výpadku proudu, můžete předem aktivovat funkci Fast Freezing, abyste udrželi teplotu chladničky na nejnižší hodnotě.

Vypnutí

Všeobecně se nedoporučuje vypínat chladničku nebo odpojovat napájecí kabel; v opačném případě může být ovlivněna životnost chladničky.

Tipy pro úsporu energie

- Udržujte chladničku mimo zdroje tepla a přímé sluneční světlo.
- Před uložením horkého jídla ho ochladte na pokojovou teplotu a poté ho uložte do chladničky.
- Nenechávejte dvířka otevřená, snižte frekvenci otevírání dvířek a zkratěte dobu jejich otevírání.
- Při rozmrazování mražených potravin je můžete vložit do chladicího prostoru, který pomůže je udržovat v chladě.
- Ujistěte se, že snímač teploty není blokován nebo zakrytý a udržujte dostatečný prostor mezi potravinami.

6. ŘEŠENÍ PROBLÉMŮ

Běžné jevy

Porucha dotykových ikon

Zkontrolujte, zda je ovládací panel chladničky uzamčen, pokud ano, dotykové ikony nebudou fungovat.

Nízké napětí, kompresor se nespouští

Doporučuje se nainstalovat v místě instalace chladničky regulátor tlaku s výkonem vyšším než 1 000 W, aby byla lépe chráněna.

Spuštění chladničky trvá dlouho

Když je pokojová teplota příliš vysoká, trvá dlouho, než se chladnička spustí.

Středové oddělovače oddílů prostoru se zahřívají

Středové oddělovače oddílů se po určité době provozu spotřebiče zahřejí. To je zcela normální.

Vytvářejí se kondenzační kapky

Když se vnější vzduch dostane na chladný vnitřní povrch chladničky, mohou se tvořit kondenzační kapky. Pokud je v místě instalace vysoká vlhkost nebo je období dešťů, mohou se na vnější straně chladničky tvořit kondenzační kapky. Jedná se o přirozený jev, kapky vody jednoduše setřete suchým hadříkem.

Chladnička vydává hluk

Při prvním spuštění chladničky bude provozovat na vysoké rychlosti, aby se rychle ochladila, a proto se může zdát, že zvuk, který vydává je hlasitější. Když vnitřní teplota klesne pod určitou úroveň, hluk se sníží.

Uslyšíte nějaké zvuky, když se kompresor spustí nebo zastaví, když se některé části rozpínají nebo stahují nebo když se změní teplota uvnitř chladničky. Toto je normální.

Chladnička se zahřívá

Během provozu, teplota kompresoru je vyšší než 80°C. Nedotýkejte se ho, protože by mohlo dojít k vážnému poranění.

Chlazení chladničky trvá dlouho

Pokud je pokojová teplota příliš vysoká nebo do chladničky vložíte příliš mnoho čerstvých potravin, bude trvat dlouho, než teplota klesne na nastavené hodnoty.

Problémy

Problém	Možné příčiny	Řešení
Na displeji se nic nezobrazuje	Zástrčka spotřebiče není správně zasunuta do zásuvky.	Zkontrolujte napájení.
Zní alarm	Dvířka jsou mírně otevřená nebo nebyly zavřeny déle než 1 minutu.	Úplně zavřete dveře.
Chladnička nefunguje	<ol style="list-style-type: none"> 1. Je v režimu odmrazování. 2. Není dobře zapojena. 	<ol style="list-style-type: none"> 1. Je to normální, pokud se odmrazuje. 2. Zkontrolujte, zda je spotřebič správně zapojen.
Chlazení chladničky trvá dlouho	<ol style="list-style-type: none"> 1. Chladnička byla nedávno vypnuta. 2. Vložili jste příliš mnoho čerstvých nebo teplých potravin. 3. Dvířka se otevírají příliš často nebo příliš dlouho zůstávají otevřena. 	<ol style="list-style-type: none"> 1. Chladnička trvá několik hodin, než zcela vychladne. 2. Horké potraviny způsobují, že chladnička trvá déle, než dosáhne požadované teploty. 3. Teplý vzduch, který vstupuje do chladničky, způsobuje delší provoz kompresoru. Neotevírejte dveře tak často.
Chladnička vibruje	<ol style="list-style-type: none"> 1. Podlaha je nerovná nebo nestabilní. 2. Vibrace jsou způsobeny potravinami umístěnými v horní části chladničky. 3. Chladnička se dotýká stěny nebo nábytku. 	<ol style="list-style-type: none"> 1. Ujistěte se, že podlaha je rovná, pevná a unese váhu chladničky. 2. Odstraňte potraviny položené nahoře. 3. Přesuňte chladničku tak, aby se nedotýkala stěny nebo nábytku.

7. TECHNICKÉ SPECIFIKACE



Referenční číslo výrobku: 01955/ 01956

Výrobek:

Bolero CoolMarket FD 499 Inox E

Bolero CoolMarket FD 499 Dark E

ČEŠTINA

Referenční číslo výrobku	01955	01956
Model	Bolero CoolMarket FD 499 Inox E	Bolero CoolMarket FD 499 Dark E
Kód QR		
Nominální napětí	220-240 V	
Nominální frekvence	50 Hz	
Nominální proud	1,2 A	
Klimatická třída	SN/N/ST/T (*)	
Chladivo	R600a/66 g	
Izolační pěna	Cyklopentan	

(*) Chladnička určená pro používání při pokojové teplotě v rozmezí 10 °C až 43 °C.

Tento výrobek obsahuje světelný zdroj s energetickou účinností F.

Technické specifikace se mohou změnit bez předchozího upozornění za účelem zlepšení kvality výrobku.

Vyrobena v Číně | Navrženo ve Španělsku

8. RECYKLACE ELEKTRICKÝCH A ELEKTRONICKÝCH ZAŘÍZENÍ



Tento symbol označuje, že v souladu s platnými předpisy musí být produkt a/ nebo baterie zlikvidovány odděleně od domovního odpadu. Po skončení životnosti tohoto výrobku byste měli články/baterie/akumulátory vyjmout a odnést na sběrné místo určené místními úřady.

Pro podrobnější informace o nejvhodnějším způsobu likvidace elektrických a elektronických zařízení a/nebo příslušných baterií by se spotřebitelé měli obrátit na místní úřady. Dodržování výše uvedených pokynů přispívá k ochraně životního prostředí.

9. ZÁRUKA A TECHNICKÝ SERVIS

Společnost Cecotec odpovídá konečnému uživateli nebo spotřebiteli za jakýkoli nesoulad, který existuje v době dodání výrobku za podmínek a ve lhůtách stanovených platnými předpisy. Doporučuje se, aby opravy prováděl kvalifikovaný personál.

Pokud zjistíte problém s výrobkem nebo máte jakékoli dotazy, obraťte se na Oficiální technickou asistenční službu společnosti Cecotec na telefonním čísle +34 96 321 07 28.

10. COPYRIGHT

Práva duševního vlastnictví k textům v tomto návodu jsou majetkem společnosti CECOTEC INNOVACIONES, S.L. Všechna práva jsou vyhrazena. Obsah této publikace nesmí být, zčásti nebo jako celek, reprodukován, ukládán do systému obnovy, přenášen nebo distribuován žádnými prostředky (elektronicky, mechanicky, fotokopírováním, nahráváním nebo podobným způsobem) bez předchozího souhlasu společnosti CECOTEC INNOVACIONES, S.L.

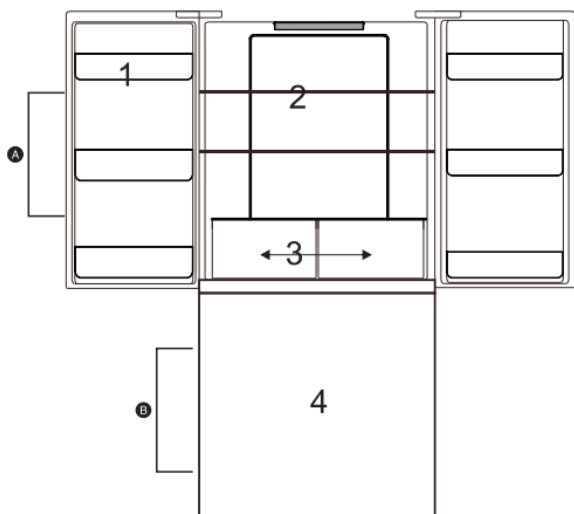

Fig./Img./Abb./Afb./ Rys. 1

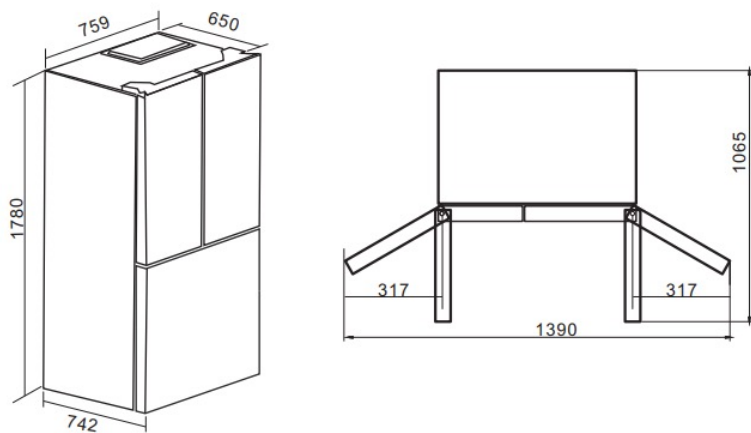

Fig./Img./Abb./Afb./ Rys. 2



Fig./Img./Abb./Afb./ Rys. 3

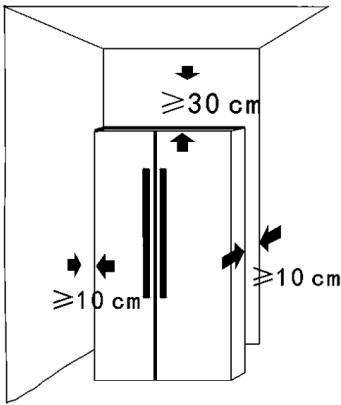

Fig./Img./Abb./Afb./ Rys. 4

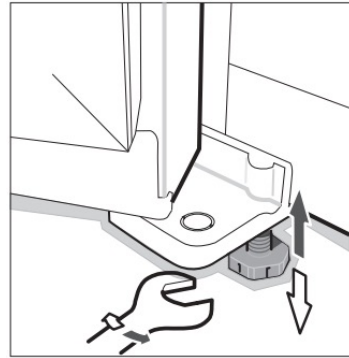

Fig./Img./Abb./Afb./ Rys. 5

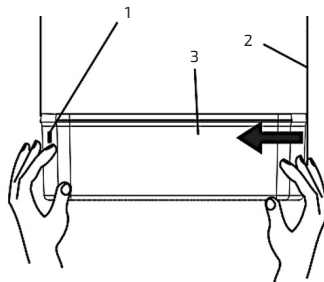

Fig./Img./Abb./Afb./ Rys. 6

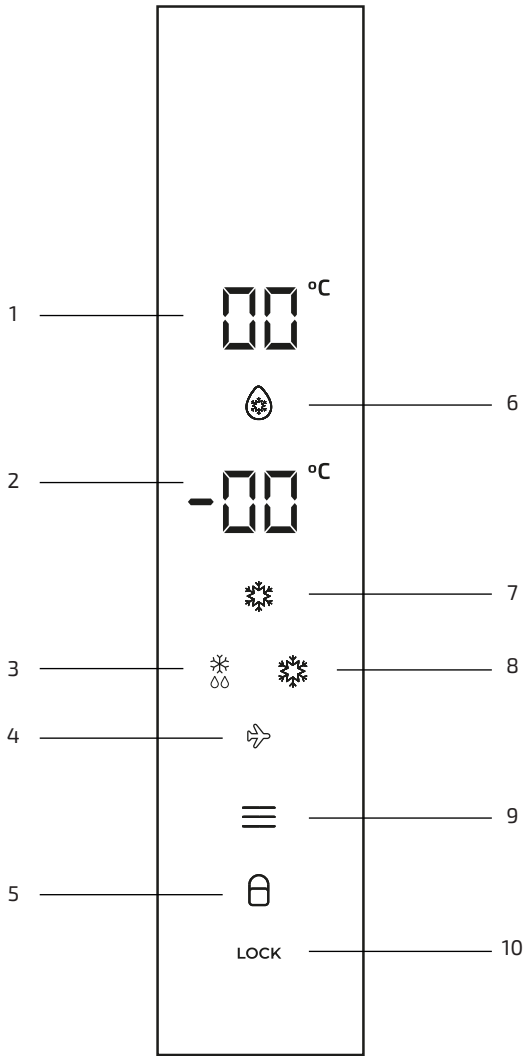

Fig./Img./Abb./Afb./ Rys. 7



Set Temperature

-18°C -15°C

-19°C -16°C

-20°C -17°C

-21°C

-22°C

-23°C

Fig./Img./Abb./Afb./ Rys. 8



Set Temperature

5°C 8°C

4°C 7°C

3°C 6°C

2°C

Fig./Img./Abb./Afb./ Rys. 9

www.cecotec.es

Cecotec Innovaciones S.L.
Av. Reyes Católicos, 60
46910, Alfafar (Valencia)
AP01240312