

cecotec

BOLERO COOLMARKET TT 133 L WHITE

BOLERO COOLMARKET TT 133 L INOX

BOLERO COOLMARKET TT 133 L BLACK

Mini frigorífico / Mini refrigerator

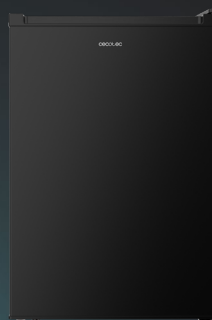
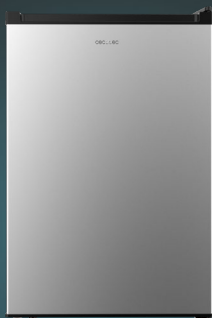
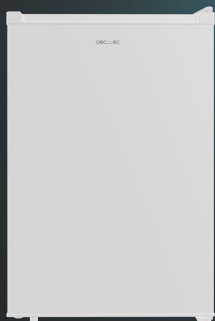

bolero

Manual de instrucciones
Instruction manual
Manuel d'instructions
Bedienungsanleitung
Manuale di istruzioni
Manual de instruções
Handleiding
Instrukcja obsługi
Návod k použití

Instrucciones de seguridad	4
Safety instructions	9
Instructions de sécurité	13
Sicherheitshinweise	18
Istruzioni di sicurezza	23
Instruções de segurança	28
Veiligheidsinstructies	33
Instrukcje bezpieczeństwa	38
Bezpečnostní pokyny	43

ÍNDICE

1. Piezas y componentes	47
2. Antes de usar	47
3. Instalación del producto	47
4. Funcionamiento	49
5. Limpieza y mantenimiento	51
6. Resolución de problemas	53
7. Especificaciones técnicas	55
8. Reciclaje de aparatos eléctricos y electrónicos	56
9. Garantía y SAT	56
10. Copyright	56

INDEX

1. Parts and components	57
2. Before use	57
3. Product installation	57
4. Operation	59
5. Cleaning and maintenance	60
6. Troubleshooting	62
7. Technical specifications	64
8. Disposal of old electrical and electronic appliances	65
9. Technical support and warranty	65
10. Copyright	65

SOMMARIE

1. Pièces et composants	66
2. Avant utilisation	66
3. Installation du produit	66
4. Fonctionnement	68
5. Nettoyage et entretien	70
6. Résolution de problèmes	72
7. Spécifications techniques	74
8. Recyclage des équipements électriques et électroniques	75
9. Garantie et SAV	75
10. Copyright	75

INHALT

1. Teile und Komponenten	76
2. Vor dem Gebrauch	76
3. Installation des Produkts	76
4. Bedienung	78
5. Reinigung und Wartung	80
6. Problembhebung	82
7. Technische Spezifikationen	84
8. Recycling von Elektro- und Elektronikgeräten	85
9. Garantie und Kundendienst	85
10. Copyright	85

INDICE

1. Parti e componenti	86
2. Prima dell'uso	86
3. Installazione dell'apparecchio	86
4. Funzionamento	88
5. Pulizia e manutenzione	90
6. Risoluzione dei problemi	92
7. Specifiche tecniche	94
8. Riciclaggio di apparecchiature elettriche ed elettroniche	95
9. Garanzia e supporto tecnico	95
10. Copyright	95

ÍNDICE

1. Peças e componentes	96
2. Antes de usar	96
3. Instalação do aparelho	96
4. Funcionamento	98
5. Limpeza e manutenção	100
6. Resolução de problemas	102
7. Especificações técnicas	104
8. Reciclagem de produtos elétricos e eletrônicos	105
9. Garantia e SAT	105
10. Copyright	105

INHOUD

1. Onderdelen en componenten	106
2. Vóór u het apparaat gebruikt	106
3. Installatie van het apparaat	106
4. Werking	108
5. Schoonmaak en onderhoud	110
6. Probleemoplossing	112
7. Technische specificaties	114
8. Recycling van elektrische en elektronische apparatuur	115
9. Garantie en technische ondersteuning	115

10. Copyright	115
---------------	-----

SPIS TREŚCI

1. Części i komponenty	116
2. Przed użyciem	116
3. Instalacja urządzenia	116
4. Funkcjonowanie	118
5. Czyszczenie i konserwacja	120
6. Rozwiązywanie problemów	122
7. Specyfikacja techniczna	123
8. Recykling urządzeń elektrycznych i elektronicznych	125
9. Gwarancja i Serwis Pomocy Technicznej	125
10. Prawa autorskie	125

OBSAH

1. Díly a součásti	126
2. Před použitím	126
3. Instalace produktu	126
4. Provoz	128
5. Čištění a údržba	129
6. Řešení problémů	131
7. Technické specifikace	133
8. Recyklace elektrických a elektronických zařízení	134
9. Záruka a technický servis	134
10. Copyright	134

INSTRUCCIONES DE SEGURIDAD

Lea las siguientes instrucciones atentamente antes de usar el producto. Guarde este manual para futuras referencias o nuevos usuarios.

- Este aparato pueden utilizarlo niños con edad de 8 años y superior y personas con capacidades físicas, sensoriales o mentales reducidas o falta de experiencia y conocimiento, si se les ha dado la supervisión o formación apropiadas respecto al uso del aparato de una manera segura y comprenden los peligros que implica. Los niños no deben jugar con el aparato. La limpieza y el mantenimiento a realizar por el usuario no deben realizarlos los niños sin supervisión.
- No almacene sustancias explosivas tales como botes de aerosol con propelente inflamable en este aparato.
- Este aparato está diseñado exclusivamente para uso doméstico quedando excluido su uso en bares, restaurantes, granjas, hoteles, moteles y oficinas.
- Para evitar la contaminación de alimentos, por favor respete las instrucciones siguientes:
 - Las aberturas de la puerta de manera prolongada son susceptibles de entrañar un aumento significativo de temperatura de los compartimentos del aparato.
 - Limpiar regularmente las superficies susceptibles de estar en contacto con alimentos y los sistemas de evacuación accesibles.
 - Si el aparato de congelación permanece vacío de manera prolongada, desconectarlo efectuando la descongelación, la limpieza, el secado y dejando la puerta abierta para evitar el desarrollo de moho en el interior del aparato.
- ADVERTENCIA: cuando se coloca el aparato, asegurarse de

que el cable de alimentación no está atrapado o dañado.

- ADVERTENCIA: no coloque múltiples tomas de corriente móviles o suministros de corriente móviles en la trasera del aparato.
- ADVERTENCIA: mantenga despejadas las rejillas de ventilación de la envolvente del aparato o del mueble donde se encuentre el aparato.
- ADVERTENCIA: no utilice dispositivos mecánicos u otros medios para acelerar el proceso de descongelación distintos de los recomendados por el fabricante.
- ADVERTENCIA: no utilice aparatos eléctricos en el interior de compartimentos destinados a la conservación de alimentos, a menos que sean del tipo recomendado por el fabricante.
- ADVERTENCIA: no dañe el circuito de refrigeración
- Inspeccione el cable de alimentación regularmente en busca de daños visibles. Si el cable está dañado, debe ser sustituido por el fabricante, el distribuidor o personas con cualificación similar para evitar un peligro.
- ¡ADVERTENCIA! Es peligroso que cualquier persona que no sea personal autorizado realice tareas de mantenimiento o reparaciones que impliquen la retirada de las cubiertas. Para evitar el riesgo de descarga eléctrica, no intente reparar el aparato usted mismo.
- Respete los tiempos de almacenamiento recomendados por el fabricante.
- No permita que los niños manipulen los mandos o jueguen con el frigorífico. El frigorífico es un electrodoméstico pesado. Tenga cuidado cuando lo mueva o transporte. Es peligroso alterar las especificaciones o intentar modificar este producto de cualquier manera.
- ADVERTENCIA: es necesario que, en el caso de puertas o tapas equipadas con cerraduras y llaves, estas se mantengan

fuera del alcance de los niños y no en las proximidades del aparato de congelación, para evitar que los niños queden encerrados en su interior.

- ADVERTENCIA: el refrigerante utilizado en su aparato y los materiales de aislamiento han de ser desechados correctamente.

- Mantenga el material de embalaje lejos del alcance de los niños, ya que existe riesgo de sofocación.

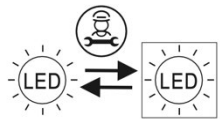

ADVERTENCIA: si la iluminación del interior se daña, contacte con el Servicio de Asistencia Técnica Oficial de Cecotec. No intente repararla por usted mismo.

- Asegúrese de que puede acceder al conector principal del aparato después de instalarlo.
- No coloque alimentos directamente contra la salida de aire del interior del aparato.
- Mantenga las aberturas de ventilación del producto libres de obstrucciones.
- Para evitar lesiones o la muerte por descarga eléctrica, no utilice el aparato con las manos mojadas, ni sobre una superficie mojada.
- No debe utilizar este frigorífico con un cable alargador o una regleta. Asegúrese de que el aparato está enchufado directamente a la toma de corriente.
- Cuando coloque el aparato, asegúrese de que haya espacio libre en la parte trasera, ya que es la principal salida de calor. Esto permitirá que la ventilación sea adecuada.
- No coloque ningún otro aparato encima del frigorífico y no lo moje.
- Este aparato no está diseñado para funcionar a través de temporizadores o sistemas de control remoto externos.
- Es aconsejable esperar al menos cuatro horas antes de

conectar el aparato para permitir que el aceite fluya hacia el compresor.

Libre de freón

- El refrigerante isobutano (R600a) se encuentra dentro del circuito refrigerante del aparato; es un gas natural con un nivel alto de compatibilidad ambiental, no obstante, es inflamable. Asegúrese de que ningún componente del circuito refrigerante se haya dañado durante el traslado y la instalación del aparato.

- ADVERTENCIA: el refrigerante y el gas del aislante son inflamables. Al desechar el aparato, hágalo únicamente en el centro de eliminación de residuos autorizado. No lo exponga a llamas.

- ADVERTENCIA: los aparatos contienen refrigerante y gases en el aislamiento. El aparato y los gases tienen que ser desechados de manera profesional ya que pueden causar lesiones a los ojos o la ignición. Asegúrese de que la tubería del circuito de refrigerante no esté dañada antes de desecharla correctamente.

-  ADVERTENCIA: riesgo de incendio/materiales inflamables.

- Si se daña el circuito refrigerante:

- Evite las llamas vivas y las fuentes de ignición.
- Ventile completamente la habitación donde se encuentra ubicado el aparato.

Rango de temperaturas

- La información sobre el rango de temperaturas del aparato se encuentra en el marcado del producto. Indica la temperatura ambiente (en la que funciona el aparato) óptima para el funcionamiento adecuado del aparato.

Gama climática	Temperatura ambiente admisible
SN	De +10°C a +32°C
N	De +16°C a +32°C
ST	De +16°C a +38°C
T	De +16°C a +43°C

ADVERTENCIA: si el refrigerador funciona fuera de la clase climática para la cual está clasificado (SN / N / ST), es posible que no pueda mantener temperaturas internas satisfactorias.

SAFETY INSTRUCTIONS

Read these instructions thoroughly before using the device. Keep this instruction manual for future reference or new users.

- This appliance can be used by children aged 8 years and above and people with reduced physical, sensory, or mental capabilities or lack of experience and knowledge if they have been given supervision or instruction concerning use of the appliance in a safe way and understand the hazards involved. Children must not play with the appliance. Cleaning and user maintenance should not be carried out by unsupervised children.
- Do not store explosive substances such as aerosol cans with flammable propellant in this appliance.
- This device is designed for domestic use only and is not intended for bars, restaurants, farmhouses, hotels, motels, and offices.
- To avoid food contamination, please follow the instructions below:
- Opening the door for a long period of time may cause a significant increase in temperature in the appliance's compartments.
- Clean regularly the surfaces that might be in contact with food and accessible evacuation systems.
- If the appliance remains empty for a long period of time, unplug it, defrost it, clean it, dry it, and leave the door open to prevent interior mould formation.
- WARNING: when positioning the appliance, make sure that the power cable does not get trapped or damaged.
- WARNING: do not place multiple mobile sockets or mobile power supplies on the rear of the appliance.
- WARNING: keep the ventilation grilles on the enclosure of

the appliance or the cabinet in which the appliance is located clear.

- WARNING: do not use mechanical devices or similar to accelerate the defrosting process other than those recommended by the manufacturer.
- WARNING: do not use electrical devices inside the food-preservation compartments unless they are of a type recommended by the manufacturer.
- WARNING: do not damage the refrigeration circuit.
- Check the power cable regularly for visible damage. If the cable is damaged, it must be replaced by the manufacturer, the supplier, or qualified personnel to avoid hazards.
- WARNING! It is dangerous for anyone other than authorised personnel to carry out maintenance or repairs involving the removal of covers. To prevent the electric shock risk do not attempt to repair the appliance yourself.
- See the storage times recommended by the manufacturer.
- Do not allow children to play with the controls or the refrigerator. The refrigerator is a heavy household appliance. Caution must be taken when moving the appliance. It is dangerous to alter specifications or attempt to modify this appliance in any way.
- WARNING: doors or covers fitted with locks and keys must be kept out of the reach of children and not in the vicinity of the freezing appliance to prevent children from being locked inside.
- WARNING: the refrigerant used in your appliance and the insulation materials must be disposed of correctly.
- Keep the packaging material away from children, as there is a risk of suffocation.

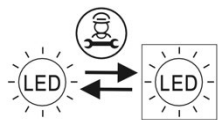

WARNING: if the interior light is damaged, contact the official Cecotec Technical

Support Service. Do not try to repair it on your own.

- Make sure the appliance plug is accessible after installation.
- Do not place food directly against the air outlet on the interior of the appliance.
- Keep the ventilation openings clear from obstructions.
- To avoid injuries or death caused by electric shock, do not use the appliance with your hands wet or over a wet surface.
- You should never use this refrigerator with an extension lead or a multi-socket adaptor. Make sure the appliance is plugged in directly to a power supply.
- When positioning the appliance, make sure there is enough free space at the rear, as it is the main heat outlet. This will allow for adequate ventilation.
- Do not place any other appliance on the refrigerator and do not wet it.
- This appliance is not intended to be operated by means of an external timer or separate remote-control system.
- It is advisable to wait for at least four hours before connecting the appliance to allow oil to flow through the compressor.

Free of Freon

- Isobutane refrigerant (R600a), contained within the refrigeration circuit of the appliance, is a natural gas with a high level of environmental compatibility; however, it is flammable. Make sure that no components of the refrigeration circuit have been damaged during the transport and installation of the appliance.
- WARNING: the refrigerant and the insulator gas are flammable. When disposing of the appliance, only dispose of it at an authorised waste-disposal facility. Do not expose it to flames.
- WARNING: the appliance contains refrigerant and gases in

the insulation. The appliance and gases must be disposed of professionally, as they may cause injuries to eyes or ignition. Make sure the refrigeration-circuit pipe is not damaged before disposing of it correctly.

-  **WARNING:** risk of fire/flammable materials.
 - If the refrigeration circuit is damaged:
 - Avoid open flames and sources of ignition.
 - Completely air the room where the appliance is located.

Temperature range

- The appliance temperature range information can be found on its marking. Indicates the optimum room temperature for proper operation of the appliance.

Climate range	Optimum room temperature
SN	From +10 °C to +32 °C
N	From +16 °C to +32 °C
ST	From +16 °C to +38 °C
T	From +16 °C to +43 °C

WARNING: if the refrigerator operates outside its rated climate class (SN / N / ST), it may not be able to maintain a satisfactory internal temperature.

INSTRUCTIONS DE SÉCURITÉ

Veillez lire les instructions suivantes avec attention avant d'utiliser l'appareil. Gardez bien ce manuel pour de futures références ou pour tout nouvel utilisateur.

- Cet appareil peut être utilisé par des enfants de 8 ans et plus et par des personnes aux capacités physiques, mentales ou sensorielles réduites, ou sans expérience ni connaissances s'ils sont surveillés et/ou ont reçu les informations nécessaires à l'utilisation correcte de l'appareil et qu'ils ont bien compris les risques qu'il implique. Empêchez les enfants de jouer avec le produit. Le nettoyage et l'entretien du produit ne peuvent pas être menés à terme par les enfants.
- Ne stockez pas de substances explosives telles que des aérosols avec un gaz propulseur inflammable dans cet appareil.
- Cet appareil est conçu pour un usage domestique uniquement et ne doit pas être utilisé dans les bars, restaurants, fermes, hôtels, motels et bureaux.
- Pour éviter la contamination des aliments, veuillez respecter les instructions suivantes :
- L'ouverture prolongée de la porte peut entraîner une augmentation significative de la température des compartiments de l'appareil.
- Nettoyez régulièrement les surfaces qui entrent en contact avec les aliments et les systèmes de drainage accessibles.
- Si le réfrigérateur reste vide pendant une période prolongée, éteignez-le en le dégivrant, en le nettoyant, en le séchant et en laissant la porte ouverte afin d'éviter la formation de moisissures à l'intérieur de l'appareil.
- **AVERTISSEMENT :** lorsque vous placez l'appareil, veillez à ce que le câble d'alimentation ne soit pas coincé ou endommagé.

- AVERTISSEMENT : ne placez pas de multiprises à l'arrière de l'appareil.
- AVERTISSEMENT : n'obstruez pas les grilles de ventilation de l'appareil ou l'endroit où le réfrigérateur est placé.
- AVERTISSEMENT : n'utilisez aucun appareil mécanique ou d'autres moyens pour accélérer le processus de dégivrage autres que ceux recommandés par le fabricant.
- AVERTISSEMENT : n'utilisez pas d'appareils électriques à l'intérieur des compartiments, sauf s'ils sont du type recommandé par le fabricant.
- AVERTISSEMENT : n'endommagez pas le circuit frigorifique
- Inspectez le câble d'alimentation régulièrement pour rechercher des dommages visibles. Si le câble est endommagé, il doit être remplacé par le fabricant, le distributeur ou des personnes avec une qualification similaire afin d'éviter tout danger.
- AVERTISSEMENT ! Il est dangereux pour toute personne autre que le personnel autorisé d'effectuer des travaux d'entretien ou de réparation qui impliquent le retrait des caches ou couvercles. Pour éviter tout risque de choc électrique, n'essayez pas de réparer l'appareil vous-même.
- Respectez les temps de stockage recommandés par le fabricant.
- Ne laissez pas les enfants manipuler les commandes ou jouer avec le réfrigérateur. Le réfrigérateur est un appareil lourd. Faites bien attention lorsque vous le déplacez ou le transportez. Il est dangereux de modifier les spécifications ou de tenter de modifier ce produit de quelque manière que ce soit.
- AVERTISSEMENT : si la porte de l'appareil est munie de verrou et de clé, gardez la clé hors de portée des enfants et du réfrigérateur pour éviter que les enfants ne soient enfermés à l'intérieur.

- AVERTISSEMENT : le réfrigérant utilisé dans votre appareil et les matériaux d'isolation doivent être éliminés correctement.
- Conservez le matériel d'emballage hors de portée des enfants car il existe un risque d'étouffement.

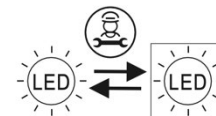

AVERTISSEMENT : si l'éclairage à l'intérieur de l'appareil est endommagé, veuillez contacter le Service d'Assistance Technique officiel de Cecotec. N'essayez pas de le

réparer vous-même.

- Assurez-vous que vous pouvez accéder à la prise principale de l'appareil après l'installation.
- Ne placez pas d'aliments directement contre la sortie d'air à l'intérieur de l'appareil.
- Maintenez les ouvertures de ventilation libres de toute obstruction.
- Pour éviter tout risque de blessure ou de mort par choc électrique, n'utilisez pas l'appareil avec les mains mouillées ou sur une surface mouillée.
- Ce réfrigérateur ne doit pas être utilisé avec une rallonge ou une multiprise. Assurez-vous que l'appareil est branché directement sur une prise de courant.
- Lorsque vous placez l'appareil, veillez à laisser un espace libre à l'arrière, car c'est là que se trouve la principale sortie de chaleur. Cela permettra une ventilation adéquate.
- Ne placez pas d'autres appareils sur le réfrigérateur et ne le mouillez pas.
- Cet appareil n'a pas été conçu pour fonctionner à travers des minuteries ou systèmes de contrôle à distance externes.
- Il est conseillé d'attendre au moins quatre heures avant d'allumer l'appareil pour permettre la circulation de l'huile dans le compresseur.

Sans fréon

- Le réfrigérant isobutane (R600a) est contenu dans le circuit frigorifique de l'appareil ; c'est un gaz naturel très respectueux de l'environnement, mais il est inflammable. Assurez-vous qu'aucun composant du circuit frigorifique n'a été endommagé pendant le transport et l'installation de l'appareil.
- AVERTISSEMENT : le réfrigérant et le gaz isolant sont inflammables. Lorsque vous procédez à vous défaire de l'appareil, déposez-le uniquement dans un point de collecte désigné à cet effet. N'exposez pas l'appareil à des flammes nues.
- AVERTISSEMENT : les appareils contiennent du réfrigérant et des gaz présents dans l'isolation. L'appareil et les gaz doivent être éliminés par des professionnels car ils peuvent provoquer des blessures aux yeux ou une inflammation. Assurez-vous que le tuyau du circuit frigorifique n'est pas endommagé avant de vous en débarrasser correctement.
-  AVERTISSEMENT : Risque d'incendie / matériaux inflammables.
 - Si le circuit de refroidissement est endommagé :
 - Évitez les flammes nues et les sources d'ignition.
 - Ventilez complètement la pièce où se trouve l'appareil.

Intervalle de température

- Les informations relatives à l'intervalle de température de l'appareil figurent sur le marquage du produit. Cela indique la température ambiante optimale (à laquelle l'appareil fonctionne) pour le bon fonctionnement de l'appareil.

Classe climatique	Température ambiante admissible
SN	De +10 °C à +32 °C
N	De +16 °C à +32 °C
ST	De +16 °C à +38 °C
T	De +16 °C à +43 °C

AVERTISSEMENT : si le réfrigérateur est utilisé en dehors de la classe climatique pour laquelle il a été conçu (SN / N / ST), il est possible qu'il ne puisse pas maintenir une température interne adéquate.

SICHERHEITSHINWEISE

Lesen Sie die folgenden Hinweise aufmerksam durch, bevor Sie das Produkt verwenden. Bewahren Sie diese Bedienungsanleitung zum Nachschlagen oder für neue Benutzer auf.

- Dieses Gerät kann von Kindern ab 8 Jahren und darüber sowie von Personen mit verringerten physischen, sensorischen oder mentalen Fähigkeiten oder Mangel an Erfahrung und Wissen benutzt werden, wenn sie beaufsichtigt oder bezüglich des sicheren Gebrauchs des Geräts unterwiesen wurden und die daraus resultierenden Gefahren verstehen. Kinder dürfen nicht mit dem Gerät spielen. Reinigung und Wartung durch den Benutzer sollten nicht von Kindern ohne Aufsicht durchgeführt werden.
- Bewahren Sie keine explosiven Stoffe wie Spraydosen mit entflammbarem Treibmittel in diesem Gerät auf.
- Dieses Gerät ist nur für den Hausgebrauch bestimmt und darf nicht in Bars, Restaurants, Bauernhöfen, Hotels, Motels und Büros verwendet werden.
- Um eine Kontamination von Lebensmitteln zu vermeiden, beachten Sie bitte die folgenden Hinweise:
- Längeres Öffnen der Tür kann zu einem erheblichen Anstieg der Temperatur in den Gerätefächern führen.
- Regelmäßige Reinigung der Oberflächen, die mit Lebensmitteln in Berührung kommen, und der zugänglichen Abflusssysteme.
- Wenn das Gefriergerät längere Zeit leer bleibt, schalten Sie es aus, indem Sie es abtauen, reinigen, trocknen und die Tür offen lassen, um Schimmelbildung im Inneren des Geräts zu vermeiden.
- **WARNUNG:** Achten Sie beim Aufstellen des Geräts darauf, dass das Netzkabel nicht eingeklemmt oder beschädigt wird.

- **WARNUNG:** Stellen Sie keine beweglichen Mehrfachsteckdosen oder bewegliche Netzteile auf der Rückseite des Geräts auf.
- **WARNUNG:** Halten Sie die Lüftungsgitter des Gerätegehäuses oder des Schrankes, in dem sich das Gerät befindet, frei.
- **WARNUNG:** Verwenden Sie keine mechanischen Vorrichtungen oder andere Mittel zur Beschleunigung des Abtauprozesses, die nicht vom Hersteller empfohlen werden.
- **WARNUNG:** Benutzen Sie keine elektrischen Geräte in den Lebensmittellagerfächern, es sei denn, es handelt sich um einen vom Hersteller empfohlenen Typ.
- **WARNUNG:** Der Kühlkreislauf darf nicht beschädigt werden
- Überprüfen Sie das Netzkabel regelmäßig auf sichtbare Schäden. Ist das Netzkabel beschädigt, muss es vom Hersteller, einem Servicetechniker oder ähnlich qualifizierten Personen ausgetauscht werden, um eine Gefährdung zu vermeiden.
- **WARNUNG!** Es ist gefährlich, dass jeder Personen, die nicht befugt sind, Wartungs- oder Reparaturarbeiten durchzuführen, bei denen die Abdeckungen entfernt werden müssen. Um das Risiko eines Stromschlags zu verringern, versuchen Sie nicht die Masche selbst zu reparieren.
- Legen Sie keine kohlenensäurehaltigen oder kohlenensäurehaltigen Getränke in den Gefrierschrank. Speiseeis kann „Gefrierbrand“ verursachen. Dies kann passieren, wenn sie nach der Entnahme aus dem Gefrierschrank verschluckt werden.
- Nehmen Sie Gegenstände nicht mit nassen Händen aus dem Gefrierschrank, da dies zu Hautabschürfungen oder „Gefrierbrand“ führen kann. Flaschen und Dosen sollten nicht in den Gefrierschrank gestellt werden, da sie platzen können, wenn ihr Inhalt gefriert.

- Befolgen Sie die von den Herstellern vorgeschlagenen Lagerzeiten und Haltbarkeitsdaten.
- Erlauben Sie Kindern nicht, sich an den Bedienelementen zu schaffen zu machen oder mit dem Gefriergerät zu spielen. Der Gefrierschrank ist ein schweres Gerät. Gehen Sie mit dem Gerat vorsichtig vor wenn Sie es bewegen oder transportieren. Es ist gefahrlich, die Spezifikationen zu andern oder zu versuchen, dieses Produkt in irgendeiner Weise zu modifizieren.
- **WARNUNG:** Mit Schlossern und Schlusseln versehene Turen oder Abdeckungen mussen auerhalb der Reichweite von Kindern und nicht in der Nahe des Gefriergerats aufbewahrt werden, um zu verhindern, dass Kinder darin eingeschlossen werden.
- **WARNUNG:** Das in Ihrem Gerat verwendete Kaltemittel und die Isoliermaterialien mussen ordnungsgema entsorgt werden.
- Bewahren Sie das Verpackungsmaterial auerhalb der Reichweite von Kindern auf, da die Gefahr des Erstickens besteht.

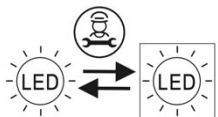

WARNUNG: Sollte die Innenbeleuchtung beschadigt sein, wenden Sie sich bitte an das offizielle Cecotec Service Center. Versuchen Sie nicht, ihn selbst zu reparieren.

- Stellen Sie sicher, dass der Hauptanschluss des Gerats nach der Installation zuganglich ist.
- Legen Sie die Lebensmittel nicht direkt gegen den Luftauslass im Inneren des Gerats.
- Halten Sie die Luftungsoffnungen des Gerats frei von Hindernissen.
- Legen Sie keine kohlenstaurehaltigen oder sprudelnden Getranke in den Gefrierschrank, da dadurch Druck im Behalter

- entsteht, der explodieren und das Gerat beschadigen konnte.
- Um Verletzungen oder den Tod durch Stromschlag zu vermeiden, sollten Sie das Gerat nicht mit nassen Handen oder auf einer nassen Oberflache bedienen.
- Dieser Kuhlschrank darf nicht mit einem Verlangerungskabel oder einer Steckdosenleiste betrieben werden. Vergewissern Sie sich, dass das Gerat direkt an die Netzsteckdose angeschlossen ist.
- Achten Sie bei der Aufstellung des Gerats darauf, dass an der Ruckseite ein freier Platz vorhanden ist, da dies der Hauptheizungsaustritt ist. Dadurch wird eine ausreichende Beluftung gewahrleistet.
- Stellen Sie keine anderen Gerate auf den Kuhlschrank und lassen Sie ihn nicht nass werden.
- Dieses Gerat funktioniert nicht uber Timer oder externe Fernbedienungssysteme.
- Es ist ratsam mindestens vier Stunden zu warten, bevor Sie das Gerat einschalten, damit das Ol in den Kompressor flieen kann.

Freonfrei

- Das Kaltemittel Isobutan (R600a) ist im Kaltemittelkreislauf des Gerats enthalten; es ist ein naturliches Gas mit hoher Umweltvertraglichkeit, aber brennbar. Achten Sie wahrend des Transports und der Installation des Gerats darauf, dass keine Komponenten des Kaltemittelkreislaufs beschadigt werden.
- **WARNUNG:** Kaltemittel und Isoliergas sind brennbar. Zur Entsorgung muss das Gerat an ein Zentrum geliefert werden, das auf die Entsorgung dieser Art von Abfallen spezialisiert ist. Setzen Sie das Gerat keiner offenen Flamme aus.
- **WARNUNG:** Die Gerate enthalten Kaltemittel und Gase in der Isolierung. Das Gerat und die Gase mussen auf

eine professionelle Weise entsorgt werden, da sie Augenverletzungen verursachen oder sich entzünden können. Stellen Sie vor der ordnungsgemäßen Entsorgung sicher, dass die Leitungen des Kältemittelkreislaufs nicht beschädigt sind.

-  **WARNUNG:** Brandgefahr/entflammbare Stoffe.
 - Beachten Sie Folgendes, wenn der Kältemittelkreislauf beschädigt ist:
 - Vermeiden Sie offenes Feuer und Zündquellen.
 - Lüften Sie gründlich den Raum, in dem sich das Gerät befindet.

Temperaturbereich

- Informationen über den Temperaturbereich des Geräts finden Sie auf der Produktkennzeichnung. Einleiten die optimale Umgebungstemperatur (auf der das Gerät arbeitet) für den ordnungsgemäßen Betrieb des Geräts an.

Klimaklasse	Zulässige Umgebungstemperatur
SN	Von 10°C bis 32°C
N	Von 16°C bis 32°C
ST	Von 16°C bis 38°C
T	Von 16°C bis 43°C

WARNUNG: Wenn der Kühlschrank außerhalb der Klimaklasse betrieben wird, für die er ausgelegt ist (SN / N / ST), kann es sein, dass er nicht in der Lage ist, zufriedenstellende Innentemperaturen zu halten.

ISTRUZIONI DI SICUREZZA

Leggere attentamente le seguenti istruzioni prima di usare l'apparecchio. Conservare questo manuale per consultazioni future o nuovi utenti.

- Questo apparecchio può essere usato da bambini a partire da 8 anni e da persone con ridotte capacità fisiche, sensoriali o mentali o con mancanza di esperienza e conoscenza, a condizione che siano supervisionati o istruiti sull'uso dell'apparecchio in modo sicuro e che comprendano i pericoli che questo presenta. I bambini non devono giocare con l'apparecchio. La pulizia e la manutenzione non devono essere effettuate da bambini non sorvegliati.
- Non conservare sostanze esplosive come bombolette spray con propellente infiammabile dentro l'apparecchio.
- Questo apparecchio è stato progettato solo per uso domestico e non può essere utilizzato in bar, ristoranti, aziende agricole, alberghi, motel e uffici.
- Per evitare la contaminazione degli alimenti, osservare le seguenti istruzioni:
 - L'apertura prolungata dello sportello può provocare un aumento significativo della temperatura degli scomparti dell'apparecchio.
 - Pulire regolarmente le superfici a contatto con gli alimenti e dei sistemi di drenaggio accessibili.
- Se l'apparecchio rimane vuoto per un periodo prolungato,

spegnerlo, sbrinarlo, pulirlo, asciugarlo e lasciare lo sportello per prevenire la formazione di muffa all'interno.

- **ATTENZIONE:** quando si posiziona l'apparecchio, assicurarsi che il cavo di alimentazione non sia incastrato o danneggiato.
- **ATTENZIONE:** non collocare prese multiple o alimentatori portatili sul retro dell'apparecchio.
- **ATTENZIONE:** mantenere libere le griglie di ventilazione dell'apparecchio o dell'armadio in cui si trova l'apparecchio.
- **ATTENZIONE:** non utilizzare dispositivi meccanici né altri mezzi diversi da quelli suggeriti dal produttore per accelerare il processo di sbrinamento.
- **ATTENZIONE:** non utilizzare apparecchi elettrici all'interno dei vani di conservazione degli alimenti, a meno che non siano del tipo raccomandato dal produttore.
- **ATTENZIONE:** non danneggiare il circuito frigorifero.
- Ispezionare regolarmente il cavo di alimentazione in cerca di danni visibili. Se il cavo è danneggiato, deve essere sostituito dal produttore, dal rivenditore o da persone qualificate per evitare pericoli.
- **ATTENZIONE!** È pericoloso che persone diverse dal personale autorizzato eseguano interventi di manutenzione o riparazione che comportino la rimozione dei coperchi. Per evitare il rischio di scosse elettriche, non tentare di riparare l'apparecchio da soli.
- Rispettare i tempi di conservazione raccomandati dal produttore.
- Non permettere ai bambini di manomettere i controlli o di giocare con il frigorifero. Il frigorifero è un apparecchio pesante. Prestare attenzione durante lo spostamento o il trasporto. Non alterare le specifiche o tentare di modificare l'apparecchio in nessun modo per evitare pericoli.
- **ATTENZIONE:** se gli sportelli o i coperchi sono dotati di serrature e chiavi, tenere quest'ultime fuori dalla portata dei

bambini e lontane dall'apparecchio per evitare che i bambini rimangano chiusi all'interno dello stesso.

- **ATTENZIONE:** smaltire correttamente il refrigerante utilizzato nell'apparecchio e i materiali isolanti.
- Tenere il materiale d'imballaggio fuori dalla portata dei bambini per evitare il rischio di soffocamento.

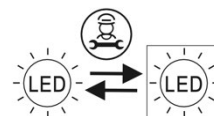

AVVERTENZA: se l'illuminazione interna è danneggiata, rivolgersi al Servizio di Assistenza Tecnica ufficiale di Cecotec. Non cercare di ripararla per conto proprio.

- Assicurarsi di poter accedere alla spina principale dell'apparecchio dopo averlo installato.
- Non posizionare gli alimenti direttamente sull'uscita d'aria all'interno dell'apparecchio.
- Mantenere le aperture di ventilazione dell'apparecchio libere da ostruzioni.
- Per evitare lesioni o morte da scosse elettriche, non utilizzare l'apparecchio con le mani bagnate o su una superficie bagnata.
- Non usare questo frigorifero con una prolunga o una ciabatta. Assicurarsi che l'apparecchio sia collegato direttamente alla presa di corrente.
- Quando si posiziona l'apparecchio, assicurarsi che vi sia dello spazio libero nella parte posteriore, poiché qui si trova l'uscita principale del calore. Questo permetterà un'adeguata ventilazione.
- Non mettere altri oggetti sopra l'apparecchio e non bagnarlo.
- Questo apparecchio non è stato progettato per funzionare tramite timer o sistemi di controllo remoto esterni.
- Si consiglia di aspettare almeno quattro ore prima di accendere l'apparecchio per permettere all'olio di fluire nel compressore.

Privo di freon

- Il refrigerante isobutano (R600a), contenuto nel circuito frigorifero dell'apparecchio, è un gas naturale con un alto livello di compatibilità ambientale; ciò nonostante, è infiammabile. Assicurarsi che nessun componente del circuito frigorifero sia stato danneggiato durante il trasporto e l'installazione dell'apparecchio.
- ATTENZIONE: il refrigerante e il gas dell'isolante sono infiammabili. Quando si smaltisce l'apparecchio, smaltirlo solo in un impianto di smaltimento autorizzato. Non esporre a fiamme libere.
- ATTENZIONE: l'apparecchio contiene refrigerante e gas nell'isolamento. L'apparecchio e i gas devono essere smaltiti in modo professionale, poiché possono causare lesioni agli occhi o incendi. Assicurarsi che le tubazioni del circuito del refrigerante non siano danneggiate prima di un corretto smaltimento.
-  ATTENZIONE: rischio di incendio/materiali infiammabili
 - Se il circuito del refrigerante è danneggiato:
 - Evitare di esporlo a fiamme e fonti di ignizione.
 - Ventilare completamente la stanza dove si trova l'apparecchio.

Intervalli di temperatura

- Le informazioni relative all'intervallo di temperatura dell'apparecchio sono riportate sulla marcatura dello stesso. Indica la temperatura ambiente ottimale (a cui funziona il frigorifero) per il corretto funzionamento dell'apparecchio.

Gamma climatica	Temperatura ambiente consentita
SN	Da +10 °C a +32 °C
N	Da +16 °C a +32 °C
ST	Da +16 °C a +38 °C
T	Da +16 °C a +43 °C

ATTENZIONE: se il frigorifero viene utilizzato al di fuori della classe climatica per cui è stato progettato (SN / N / ST), potrebbe non essere in grado di mantenere temperature interne soddisfacenti.

INSTRUÇÕES DE SEGURANÇA

Leia atentamente as instruções seguintes antes de utilizar o aparelho. Guarde este manual para referências futuras ou novos utilizadores.

- Este aparelho pode ser utilizado por crianças a partir dos 8 anos de idade e por pessoas com capacidades físicas, sensoriais ou mentais reduzidas ou com falta de experiência e conhecimentos, se lhes tiver sido dada supervisão ou instruções relativas à utilização do aparelho de uma forma segura e compreendem os perigos envolvidos. Não permita que as crianças brinquem com o aparelho. A limpeza e manutenção do aparelho não devem ser efetuadas por crianças sem supervisão.
- Não armazene substâncias explosivas tais como latas de aerossóis com propulsor inflamável neste aparelho.
- Este aparelho foi desenhado apenas para uso doméstico e não para uso em cafés, restaurantes, quintas, hotéis, motéis e escritórios.
- Para evitar a contaminação dos alimentos, observe as seguintes instruções:
- As aberturas da porta por tempo prolongado podem aumentar a temperatura de forma significativa dos compartimentos do aparelho.
- Limpe com frequência as superfícies suscetíveis de estarem em contacto com os alimentos e os sistemas de drenagem acessíveis.
- Se o aparelho permanecer vazio durante um longo período de tempo, desligue-o fazendo uma descongelação, limpeza, secagem e deixe a porta aberta para evitar o desenvolvimento de bolor no interior.
- ADVERTÊNCIA: ao colocar o aparelho, certifique-se de que o

cabo de alimentação não está preso ou danificado.

- ADVERTÊNCIA: não coloque várias tomadas móveis ou fontes de alimentação móveis na parte de trás do aparelho.
- AVISO: mantenha as grelhas de ventilação do aparelho desobstruídas.
- ADVERTÊNCIA: não utilize dispositivos mecânicos ou outros meios para acelerar o processo de descongelamento para além dos recomendados pelo fabricante.
- ADVERTÊNCIA: Não utilize aparelhos elétricos dentro dos compartimentos, a menos que sejam de um tipo recomendado pelo fabricante.
- ADVERTÊNCIA: não danificar o circuito de arrefecimento
- Inspeccione o cabo de alimentação regularmente em busca de danos visíveis. Se o cabo for danificado, deve ser substituído pelo fabricante, pelo distribuidor ou por pessoas com qualificações semelhantes, a fim de evitar um perigo.
- AVISO! É perigoso para qualquer pessoa que não seja pessoal autorizado efetuar a manutenção ou reparações que envolvam a remoção de coberturas. Para evitar o risco de choque elétrico, não tente reparar o aparelho por si próprio.
- Cumpra os tempos de armazenamento recomendados pelo fabricante.
- Não permita que as crianças toquem os controlos ou brinquem com o aparelho. O frigorífico é um eletrodoméstico pesado. Tome cuidado quando mover ou transportar o aparelho. É perigoso alterar as especificações ou tentar modificar este aparelho de qualquer forma.
- ADVERTÊNCIA: se as portas ou tampas estiverem equipadas com fechaduras e chaves, devem ser mantidas fora do alcance das crianças e não nas proximidades, para evitar que as crianças fiquem trancadas no seu interior.
- AVISO: o refrigerante utilizado no seu aparelho e os materiais

de isolamento devem ser eliminados corretamente.

- Mantenha o material de embalagem fora do alcance das crianças, pois existe um risco de asfixia.

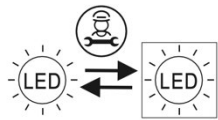

AVISO: se a iluminação interior estiver danificada, contactar o Serviço Oficial de Assistência Técnica da Cecotec. Não tente repará-la por si mesmo.

- Certifique-se de que pode aceder ao conector principal do aparelho após a instalação.
- Não colocar os alimentos diretamente contra a saída de ar da parede traseira.
- Mantenha as aberturas de ventilação do aparelho livres de obstruções.
- Para evitar ferimentos ou morte por choque elétrico, não opere o aparelho com as mãos molhadas ou sobre uma superfície molhada.
- Este aparelho não deve ser utilizado com um cabo de extensão ou um terminal de alimentação. Certifique-se de que o aparelho está ligado diretamente à tomada principal.
- Ao posicionar o aparelho, certifique-se de que há espaço livre na parte de trás, uma vez que esta é a principal saída de calor. Isto permitirá uma ventilação adequada.
- Não coloque quaisquer outros aparelhos em cima do frigorífico e não o molhe.
- Este aparelho não foi desenhado para funcionar através de temporizadores ou sistemas de controlo remoto externos.
- É aconselhável esperar pelo menos quatro horas antes de ligar o aparelho para permitir que o óleo flua para o compressor.

Livre de freon

- O refrigerante isobutano (R600a) está contido dentro do circuito de arrefecimento do aparelho; é um gás natural com um elevado nível de compatibilidade ambiental, no entanto, é inflamável. Certifique-se de que nenhum componente do circuito de arrefecimento foi danificado durante o transporte e instalação do aparelho.
- ADVERTÊNCIA: o refrigerante e o gás isolante são inflamáveis. Ao eliminar o aparelho, descarte-o apenas numa instalação de eliminação de resíduos autorizada. Não o exponha às chamas.
- ADVERTÊNCIA: os aparelhos contêm refrigerante e gases no isolamento. O aparelho e os gases devem ser eliminados profissionalmente, pois podem causar lesões nos olhos ou incêndios. Certifique-se de que o tubo do circuito de refrigeração não tenha sido danificado antes de o eliminar corretamente.
-  ADVERTÊNCIA; risco de incêndio/materiais inflamáveis
 - Se o circuito de arrefecimento for danificado:
 - Evite chamas abertas e fontes de inflamação.
 - Ventile completamente o quarto onde se encontrar o aparelho.

Faixa de temperatura

- A informação da faixa de temperaturas do aparelho está situada na marcação CE. Indica a temperatura ambiente ótima (na qual o aparelho funciona) para o bom funcionamento do aparelho.

Classe climática	Faixa de temperatura ambiente
SN	De +10 °C a +32 °C
N	De +16 °C a +32 °C
ST	De +16 °C a +38 °C
T	De +16 °C a +43 °C

AVISO: se o frigorífico for utilizado fora da classe climática para a qual está classificado (SN / N / ST), pode não conseguir manter temperaturas internas satisfatórias.

VEILIGHEIDSINSTRUCTIES

Lees de volgende instructies aandachtig voordat u het product gebruikt. Bewaar deze handleiding voor toekomstig(e) gebruik of gebruikers.

- Dit apparaat kan worden gebruikt door kinderen vanaf 8 jaar en personen met verminderde lichamelijke, zintuiglijke of geestelijke vermogens of met gebrek aan ervaring en kennis, indien zij onder toezicht staan of instructies hebben gekregen over het veilig gebruik van het apparaat en de gevaren ervan begrijpen. Kinderen mogen niet met het apparaat spelen. Reiniging en onderhoud door de gebruiker mogen niet zonder toezicht door kinderen worden uitgevoerd.
- Bewaar geen explosieve stoffen zoals spuitbussen met brandbaar drijfgas in dit apparaat.
- Dit apparaat is uitsluitend bestemd voor huishoudelijk gebruik en is niet bestemd voor gebruik in bars, restaurants, boerderijen, hotels, motels en kantoren.
- Neem de volgende instructies in acht om verontreiniging van voedsel te voorkomen:
- Het langdurig openen van de deur kan leiden tot een aanzienlijke stijging van de temperatuur in het apparaat.
- Regelmatige reiniging van oppervlakken die met levensmiddelen in aanraking komen en van toegankelijke afvoersystemen.
- Als de vriezer langere tijd leeg blijft, schakel hem dan uit door hem te ontdooien, schoon te maken, te drogen en de deur open te laten om schimmelvorming in het apparaat te voorkomen.
- **WAARSCHUWING:** Zorg er bij het plaatsen van het apparaat voor dat het netsnoer niet bekneld raakt of beschadigd raakt.
- **WAARSCHUWING:** Plaats niet meerdere verplaatsbare

stopcontacten of verplaatsbare voedingen aan de achterkant van het apparaat.

- WAARSCHUWING: Houd de ventilatieroosters van de behuizing van het apparaat of de kast waarin het apparaat staat vrij.
- WAARSCHUWING: Gebruik geen andere mechanische apparaten of andere middelen om het ontdooiproces te versnellen dan die worden aanbevolen door de fabrikant.
- WAARSCHUWING: Gebruik geen elektrische apparaten in het voedselopslag compartiment tenzij ze van een type zijn dat wordt aanbevolen door de fabrikant.
- WAARSCHUWING: beschadig het koelcircuit niet
- Controleer de kabel regelmatig op zichtbare schade. Als de kabel beschadigd is, moet hij worden vervangen door de fabrikant, de distributeur of een soortgelijk gekwalificeerd persoon, om gevaar te voorkomen.
- WAARSCHUWING! Het is gevaarlijk voor iemand anders dan bevoegd personeel om onderhoud of reparaties uit te voeren waarbij afdekkingen moeten worden verwijderd. Probeer het apparaat niet zelf te repareren om het risico van een elektrische schok te vermijden.
- Plaats geen koolzuurhoudende dranken in het vriesvak. Stokken kunnen "vriesbrand" veroorzaken. Dit kan gebeuren als ze worden ingeslikt nadat ze uit de vriezer zijn gehaald.
- Haal geen artikelen uit de vriezer met natte handen, omdat dit kan leiden tot schaafwonden of "vriesbrandwonden". Flessen en blikjes mogen niet in de vriezer, omdat zij kunnen barsten wanneer de inhoud bevriest.
- Neem de door de fabrikant aanbevolen opslagtijden in acht.
- Laat kinderen niet met de bedieningselementen knoeien of met de vriezer spelen. De vriezer is een zwaar apparaat. Wees voorzichtig bij het verplaatsen of vervoeren. Het is

gevaarlijk de specificaties te wijzigen of te proberen dit product op enigerlei wijze aan te passen.

- WAARSCHUWING: Deuren of deksels met sloten en sleutels moeten buiten het bereik van kinderen en niet in de buurt van de vriezer worden gehouden om te voorkomen dat kinderen binnenin worden opgesloten.
- WAARSCHUWING: het in uw apparaat gebruikte koelmiddel en de isolatiematerialen moeten op de juiste wijze worden afgevoerd.
- Houd verpakkingsmateriaal buiten het bereik van kinderen, aangezien er verstikkingsgevaar bestaat.

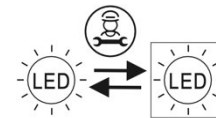

WAARSCHUWING: als de binnenverlichting beschadigd is, neem dan contact op met het Technische Dienst van Cecotec. Probeer het niet zelf te repareren.

- Zorg ervoor dat u na de installatie bij de hoofdstekker van het apparaat kunt.
- Plaats geen voedsel direct tegen de luchtuitlet in het apparaat.
- Houd de ventilatieopeningen van het product vrij van obstructies.
- Plaats geen koolzuurhoudende of bruisende dranken in de vriezer, omdat dit druk veroorzaakt, het kan exploderen en het apparaat kan beschadigen.
- Om letsel of de dood door elektrische schokken te voorkomen, mag u het apparaat niet bedienen met natte handen of op een nat oppervlak.
- Deze koelkast mag niet worden gebruikt met een verlengsnoer of een stekkerdoos. Zorg ervoor dat de stekker van het apparaat rechtstreeks in het stopcontact zit.
- Bij het plaatsen van het apparaat moet u ervoor zorgen dat er vrije ruimte is aan de achterkant, aangezien dit de

belangrijkste warmte-uitgang is. Dit zorgt voor voldoende ventilatie.

- Plaats geen andere apparaten op de koelkast en maak hem niet nat.
- Dit apparaat is niet ontworpen om via timers of externe afstandsbedieningen te werken.
- Het is raadzaam ten minste vier uur te wachten alvorens het apparaat in te schakelen, zodat de olie in de compressor kan vloeien.

Freonvrij

- ISO-butaan koudemiddel (R600a) bevindt zich in het koudemiddelcircuit van het apparaat; het is een natuurlijk gas met een hoge mate van milieuvriendelijkheid, maar het is ontvlambaar. Controleer of tijdens het vervoer en de installatie van het apparaat geen onderdelen van het koelcircuit beschadigd zijn.
- WAARSCHUWING: koelmiddel en isolatiegas zijn ontvlambaar. Als u het apparaat wilt weggooien, doe dat dan alleen bij een erkend afvalverwerkingsbedrijf. Niet blootstellen aan vlammen.
- WAARSCHUWING: koelkasten bevatten koelmiddel en gassen in de isolatie. De koeler en de gassen moeten vakkundig worden afgevoerd, omdat ze letsel aan de ogen of ontsteking kunnen veroorzaken. Controleer of de leiding van het koelcircuit niet beschadigd is voordat u deze op de  wijze afvoert.
- WAARSCHUWING: Gevaar voor brand/brandbare materialen.
- Als het koelcircuit beschadigd is:
 - Vermijd open vuur en ontstekingsbronnen.
 - Ventileer de ruimte waar het apparaat zich bevindt volledig.

Temperatuurbereik

- Informatie over het temperatuurbereik van het apparaat vindt u op de productmarkering. Geeft de optimale omgevingstemperatuur aan (waarop het apparaat werkt) voor een goede werking van het apparaat.

Klimaatbereik	Toelaatbare omgevingstemperatuur
SN	Van +10°C tot +32°C
N	Van +16°C tot +32°C
ST	Van +16°C tot +38°C
T	Van +16°C tot +43°C

WAARSCHUWING: Als de koelkast wordt gebruikt buiten de klimaatklasse waarvoor deze is ontworpen (SN / N / ST), kan het zijn dat de interne temperatuur niet naar wens is.

INSTRUKCJE BEZPIECZEŃSTWA

Przed użyciem produktu należy uważnie przeczytać poniższe instrukcje. Zachowaj tę instrukcję do wykorzystania w przyszłości lub dla nowych użytkowników.

- To urządzenie może być używane przez dzieci w wieku 8 lat i starsze oraz osoby o ograniczonych zdolnościach fizycznych, sensorycznych lub umysłowych lub bez doświadczenia i wiedzy, jeśli znajdują się pod nadzorem lub zostały poinstruowane w zakresie korzystania z urządzenia w bezpieczny sposób i rozumieją związane z tym zagrożenia. Dzieci nie mogą bawić się urządzeniem. Czyszczenie i konserwacja nie mogą być wykonywane przez dzieci bez nadzoru.
- W urządzeniu nie należy przechowywać substancji wybuchowych, takich jak pojemniki aerozolowe z łatwopalnym gazem pędnym.
- To urządzenie przeznaczone jest wyłącznie do użytku domowego i nie nadaje się do użytku w barach, restauracjach, gospodarstwach rolnych, hotelach, motelach i biurach.
- Aby uniknąć skażenia żywności, należy przestrzegać poniższych instrukcji:
- Długotrwałe otwieranie drzwi może spowodować znaczny wzrost temperatury w komorach urządzenia.
- Regularnie czyść powierzchnie, które mogą mieć kontakt z żywnością i dostępne systemy wylotowe.
- Jeśli lodówka pozostaje pusta przez dłuższy czas, odłącz ją, rozmrażając, czyszcząc, susząc i pozostawiając otwarte drzwi, aby zapobiec rozwojowi pleśni wewnątrz urządzenia.
- OSTRZEŻENIE: podczas stawiania urządzenia upewnij się, że przewód zasilania nie jest przytrzaśnięty lub uszkodzony.
- OSTRZEŻENIE: Nie umieszczaj z tyłu urządzenia wielu

- przenośnych gniazd zasilających ani przenośnych zasilaczy.
- OSTRZEŻENIE: Należy utrzymywać drożność kratki wentylacyjnych w obudowie urządzenia lub w szafce do zabudowy, w której znajduje się urządzenie.
- OSTRZEŻENIE: nie stosować urządzeń mechanicznych ani innych środków przyspieszających proces rozmrażania, innych niż zalecane przez producenta.
- OSTRZEŻENIE: Nie używaj urządzeń elektrycznych wewnątrz komór do przechowywania żywności, chyba że są one typu zalecanego przez producenta.
- UWAGA: nie wolno uszkodzić układu chłodzenia.
- Regularnie należy sprawdzać przewód zasilający pod względem widocznych uszkodzeń. Jeśli przewód jest uszkodzony, powinien zostać zastąpiony przez producenta, dystrybutora lub osoby z odpowiednimi kwalifikacjami, aby zapobiec wypadkowi.
- OSTRZEŻENIE! Wykonywanie czynności konserwacyjnych lub napraw obejmujących zdejmowanie osłon jest niebezpieczne dla osób innych niż upoważniony personel. Aby uniknąć ryzyka porażenia prądem, nie próbuj samodzielnie naprawiać urządzenia.
- Należy przestrzegać czasów przechowywania zalecanych przez producenta.
- Nie pozwalaj dzieciom manipulować elementami sterującymi ani bawić się lodówką. Lodówka to ciężkie urządzenie. Zachowaj ostrożność podczas jej przenoszenia lub transportu. Zmiana specyfikacji lub próba modyfikacji tego produktu w jakikolwiek sposób jest niebezpieczna.
- UWAGA: konieczne jest, aby w przypadku drzwi lub pokryw wyposażonych w zamki i klucze były one przechowywane poza zasięgiem dzieci i z dala od lodówki, aby zapobiec zamknięciu dzieci w środku.

- OSTRZEŻENIE: Czynnik chłodniczy używany w urządzeniu oraz materiały izolacyjne muszą być odpowiednio zutylizowane.

- Opakowanie należy przechowywać w miejscu niedostępnym dla dzieci, ponieważ istnieje ryzyko uduszenia.

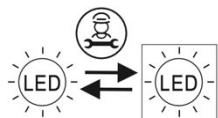

UWAGA: jeśli oświetlenie wewnętrzne jest uszkodzone, skontaktuj się z oficjalnym Serwisem Pomocy Technicznej Cecotec. Nie próbuj samodzielnie go naprawiać.

- Upewnij się, że po zainstalowaniu masz dostęp do głównego złącza urządzenia.
- Nie umieszczaj żywności bezpośrednio przy wylocie powietrza wewnątrz urządzenia.
- Otwory wentylacyjne produktu powinny być wolne od przeszkód.
- Aby uniknąć obrażeń lub śmierci w wyniku porażenia prądem, nie należy obsługiwać urządzenia mokrymi rękami lub na mokrej powierzchni.
- Nie wolno używać tej lodówki z przedłużaczem lub listwą zasilającą. Upewnij się, że urządzenie jest podłączone bezpośrednio do gniazdka.
- Podczas ustawiania urządzenia upewnij się, że z tyłu jest wolna przestrzeń, ponieważ znajduje się tam główny wylot ciepła. Umożliwi to odpowiednią wentylację.
- Nie umieszczaj żadnych innych urządzeń na lodówce i nie mocz jej.
- To urządzenie nie jest przeznaczone do obsługi za pomocą zewnętrznych minutników lub systemów zdalnego sterowania.
- Zaleca się odczekanie co najmniej czterech godzin przed podłączeniem urządzenia, aby olej mógł spłynąć do sprężarki.

Wolna od freonu

- Izobutan (R600a) znajduje się w obwodzie chłodniczym urządzenia; jest to gaz ziemny o wysokim stopniu przyjazności dla środowiska, jednak jest łatwopalny. Upewnij się, że żaden element w obwodzie chłodniczym nie został uszkodzony podczas przenoszenia i instalacji urządzenia.

- OSTRZEŻENIE: czynnik chłodniczy i gaz izolacyjny są łatwopalne. Urządzenie należy utylizować wyłącznie w autoryzowanym punkcie utylizacji odpadów. Nie wystawiaj je na działanie płomieni.

- OSTRZEŻENIE: urządzenia zawierają czynnik chłodniczy i gazy w izolacji. Urządzenie i gazy należy utylizować w profesjonalny sposób, ponieważ mogą one spowodować obrażenia oczu lub pożar. Przed właściwą utylizacją należy upewnić się, że rury obwodu chłodniczego nie są uszkodzone.

-  OSTRZEŻENIE: ryzyko wystąpienia pożaru/materiał łatwopalny
 - Jeśli obwód chłodniczy jest uszkodzony:
 - Unikaj otwartego ognia i źródeł zapłonu.
 - Dokładnie przewietrz pomieszczenie, w którym znajduje się urządzenie.

Zakres temperatur

- Informacje o zakresie temperatur urządzenia znajdują się na etykiecie produktu. Wskazuje optymalną temperaturę otoczenia (w której działa urządzenie), aby zapewnić jego optymalną pracę.

Klasa klimatyczna	Dopuszczalna temperatura otoczenia
SN	od +10°C do +32°C
N	od +16°C do +32°C
ST	od +16°C do +38°C
T	od +16°C do +43°C

OSTRZEŻENIE: Jeśli lodówka jest używana poza klasą klimatyczną, dla której została sklasyfikována (SN / N / ST), moze nie byc w stanie utrzymac zadowalajacej temperatury wewnetrznej.

BEZPEČNOSTNÍ POKYNY

Přečtete si pozorně následující pokyny před použitím výrobku. Uchovejte tento návod pro budoucí použití nebo pro nové uživatele.

- Tento spotřebič mohou používat děti od 8 let a starší a osoby se sníženými fyzickými, smyslovými nebo duševními schopnostmi nebo s nedostatkem zkušeností a znalostí, pokud jsou pod dohledem nebo byly poučeny o bezpečném používání spotřebiče a rozumí souvisejícím nebezpečím. Děti si se spotřebičem nesmí hrát. Čištění a údržbu, kterou má provádět uživatel, nesmí provádět děti bez dozoru.
- V tomto spotřebiči neskladujte výbušné látky, jako jsou aerosolové plechovky s hořlavými hnacími plyny.
- Tento spotřebič je určen pouze pro domácí použití a je vyloučen z použití v barech, restauracích, farmách, hotelech, motelech a kancelářích.
- Pro zabránění kontaminace potravin dodržujte následující pokyny:
- Dlouhé otevření dvířek může vést k výraznému zvýšení teploty v prostorách spotřebiče.
- Pravidelné čištění povrchů přicházejících do kontaktu s potravinami a přístupných vypouštěcích systémů.
- Pokud chladnička zůstane delší dobu prázdná, odpojte ji od napájení a odmrázte, vyčistěte, vysušte a nechte otevřené dvířka, aby se zabránilo vzniku plísní uvnitř spotřebiče.
- **UPOZORNĚNÍ:** Při umístění spotřebiče se ujistěte, že napájecí kabel není přiskřípnut nebo poškozen.
- **UPOZORNĚNÍ:** Neumísťujte více mobilních zásuvek nebo mobilních napájecích zdrojů na zadní stranu zařízení.
- **VAROVÁNÍ:** Udržujte větrací mřížky krytu spotřebiče nebo nábytku, ve které je spotřebič umístěn, volné.

- UPOZORNĚNÍ: Nepoužívejte jiná mechanická zařízení nebo jiné prostředky k urychlení procesu odmrazování než ty, které doporučuje výrobce.
- VAROVÁNÍ: Nepoužívejte elektrické spotřebiče v prostoru určeném pro skladování potravin, pokud se nejedná o typ doporučený výrobcem.
- UPOZORNĚNÍ: Nepoškozujte chladicí okruh.
- Pravidelně kontrolujte, zda napájecí kabel není viditelně poškozen. Pokud je kabel poškozen, musí být vyměněn výrobcem, distributorem nebo podobně kvalifikovanými osobami, aby se předešlo nebezpečí.
- VAROVÁNÍ! Je nebezpečné, aby údržbu nebo opravy zahrnující demontáž krytů prováděly jiné osoby než oprávněné osoby. Pro zamezení nebezpečí úrazu elektrickým proudem se nepokoušejte spotřebič opravovat sami.
- Dodržujte dobu skladování doporučenou výrobcem.
- Nedovolte dětem manipulovat s ovládacími prvky nebo si hrát s chladničkou. Chladnička je těžký spotřebič. Mějte to na paměti při jejím přemístování nebo přepravě. Je nebezpečné měnit specifikace nebo se pokoušet tento produkt jakýmkoli způsobem upravovat.
- VAROVÁNÍ: Je nezbytné, aby dvířka nebo kryty opatřená zámky a klíči byla umístěna mimo dosah dětí a nebyla v blízkosti chladničky, aby nedošlo k uzamčení dětí uvnitř.
- VAROVÁNÍ: Chladivo použité ve vašem spotřebiči a izolační materiály musí být správně zlikvidovány.
- Obalový materiál uchovávejte mimo dosah dětí, protože hrozí nebezpečí udušení.

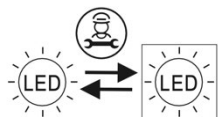

VAROVÁNÍ: v případě poškození vnitřního osvětlení kontaktujte Oficiální technickou asistenční službu společnosti Cecotec. Nepokoušejte se o opravu sami.

- Ujistěte se, že po instalaci máte přístup k hlavnímu konektoru spotřebiče.
- Nepokládejte potraviny přímo k výstupu vzduchu uvnitř spotřebiče.
- Udržujte větrací otvory výrobku bez překážek.
- Pro zabránění zranění nebo smrti v důsledku úrazu elektrickým proudem nemanipulujte se spotřebičem mokřýma rukama nebo na mokřém povrchu.
- Nesmíte používat tuto chladničku s prodlužovacím kabelem nebo napájecí lištou. Ujistěte se, že je spotřebič zapojen přímo do síťové zásuvky.
- Při umísťování spotřebiče dbejte na to, aby na jeho zadní straně byl volný prostor, protože se tam nachází hlavní výstup tepla. To umožní dostatečnou ventilaci.
- Nepokládejte žádné jiné spotřebiče na chladničku a nenamáčejte ji.
- Tento spotřebič není určen k provozu pomocí časovačů nebo externích systémů dálkového ovládní.
- Doporučuje se počkat alespoň čtyři hodiny před zapnutím spotřebiče, aby olej mohl natéct do kompresoru.

Bez freonů

- Chladivo izobutan (R600a) je obsaženo v chladicím okruhu spotřebiče; jedná se o zemní plyn, který je vysoce ekologický, avšak je hořlavý. Ujistěte se, že během přepravy a instalace spotřebiče nebyly poškozeny žádné součásti chladicího okruhu.
- VAROVÁNÍ: Chladivo a izolační plyn jsou hořlavé. Při likvidaci zařízení jej likvidujte pouze v autorizovaném zařízení pro likvidaci odpadu. Nevystavujte ho působení plamenů.
- VAROVÁNÍ: Spotřebiče obsahují chladivo a plyny v izolaci. Spotřebič a plyny musí být odborně zlikvidovány, protože

mohou způsobit poranění očí nebo vznícení. Ujistěte se, že potrubí chladicího okruhu není poškozeno, a teprve poté ho správně zlikvidujte.

-  **VAROVÁNÍ:** Nebezpečí požáru/hořlavé materiály.
 - Pokud je poškozen chladicí okruh:
 - Vyhněte se otevřenému ohni a zdrojům vznícení.
 - Důkladně vyvětrejte místnost, ve které se spotřebič nachází.

Teplotní rozsah

- Informace o teplotním rozsahu spotřebiče naleznete na označení produktu. Označuje optimální okolní teplotu (ve které spotřebič pracuje) pro správný provoz spotřebiče.

Klimatický rozsah	Přípustná okolní teplota
SN	Od +10 °C do +32 °C
N	Od +16 °C do +32 °C
ST	Od +16 °C do +38 °C
T	Od +16 °C do +43 °C

VAROVÁNÍ: Pokud je chladnička provozována mimo klimatickou třídu, pro kterou je klasifikována (SN / N / ST), nemusí být schopna udržovat uspokojivé vnitřní teploty.

1. PIEZAS Y COMPONENTES

Figura 1

1. Selector de temperatura y luz LED
2. Estante extraíble
3. Estante/tapa de cristal
4. Cajón para verduras
5. Interruptor de la luz
6. Soportes para alimentos
7. Soporte para botellas

NOTA:

Los gráficos de este manual son representaciones esquemáticas y puede que no coincidan exactamente con los del producto.

2. ANTES DE USAR

- Este aparato presenta un embalaje diseñado para protegerlo durante su transporte. Saque el aparato de su caja y retire todo el material de embalaje. Puede guardar la caja original y otros elementos del embalaje en un lugar seguro para prevenir daños en el aparato si necesita transportarlo en el futuro. Si desea deshacerse del embalaje original, asegúrese de reciclar todos los elementos correctamente.
- Asegúrese de que todas las piezas y componentes están incluidos y en buen estado. Si faltara alguno o no estuviera en buen estado, contacte de forma inmediata con el Servicio de Atención Técnica oficial de Cecotec.

Contenido de la caja

- Mini-frigorífico
- Este manual de instrucciones

3. INSTALACIÓN DEL PRODUCTO

1. El frigorífico debe colocarse en una superficie completamente plana. Deje 5-10 cm entre cada lado del aparato y la pared, y deje 10 cm entre la parte superior del frigorífico y el techo. Fig. 2
2. Elija un lugar que no esté expuesto a la luz solar, altas temperaturas o que sea húmedo, ya que la humedad puede provocar manchas.
3. Saque el panel inferior antes de la instalación.

4. El frigorífico puede ajustarse mediante las patas delanteras. Si las gira en el sentido de las agujas del reloj, el frigorífico se elevará. Fig. 3
5. La superficie sobre la que vaya a colocar el frigorífico debe ser estable y plana. Si no lo es, es posible que al aparato haga ruido o vibre.

Nota: Puede colocar una sábana debajo del producto si necesita colocarlo sobre una alfombra.

6. Asegúrese de que las patas estén sujetas al suelo, y ajuste la inclinación del aparato ligeramente hacia atrás para mantener las puertas bien cerradas

AVISO: Debe circular aire alrededor del aparato; la falta de aire produce sobrecalentamiento. Para lograr una buena ventilación, siga las instrucciones para la instalación.

Instalación del soporte de goma

- El tornillo necesario para instalar el soporte de goma lo encontrará en la bolsa de accesorios que viene con el producto.
 - Cuando se colocan muchos objetos pesados en la puerta del frigorífico, con la puerta abierta 90°, este puede volcar. Por ello, debe instalar este soporte.
1. Incline el frigorífico para encontrar el orificio del tornillo. Se encuentra en el lado izquierdo de la cubierta inferior de la base. Fig. 4
 2. Alinee el tornillo con el orificio de la cubierta de la base inferior con un destornillador de cruz (no incluido). Fig. 5

Instalación de los soportes de la puerta. Fig. 6

AVISO: Estos soportes se pueden quitar.

Para quitarlos:

- Coloque la mano en un lado del soporte y haga presión hacia dentro hasta que pueda extraerlo tirando de él hacia arriba.

Para ponerlos

- Coloque un lado del soporte en su guía. Deslice el otro lado hacia abajo hasta que encaje.

AVISO: No sobrecargue los estantes de la puerta ni coloque demasiados alimentos en los cajones para evitar que los artículos se caigan y causen lesiones o daños en el aparato.

Invertir el sentido de la puerta

1. Retire los tornillos superiores. Después, retire la bisagra superior que sujeta la puerta. Levante la puerta y colóquela sobre una superficie amortiguadora para evitar que se raye. Fig. 7

2. Retire los tornillos inferiores, la bisagra inferior y las patas. Fig. 8
3. Desenrosque la tuerca y saque el perno. Inserte el perno en el lado opuesto. Después, coloque la tuerca y apriétela. Fig. 9
4. Vuelva a colocar los tornillos inferiores, la bisagra inferior y las patas en el lado opuesto.
5. Vuelva a colocar la puerta en su sitio con cuidado. Coloque la bisagra superior y los tornillos. Asegúrese de que la puerta esté alineada horizontal y verticalmente de forma que las juntas queden bien selladas en los laterales antes de apretar por completo la bisagra superior. Utilice una llave inglesa para apretarla si es necesario. Fig. 10

4. FUNCIONAMIENTO

Colocación de los alimentos

- Siempre debe haber algo de espacio entre los objetos del interior para que circule el aire.
- Los alimentos deben conservarse en envases herméticos para evitar que se sequen o que desprendan olores.
- Los alimentos calientes deben enfriarse antes de introducirlos en el frigorífico.
- Reducir la frecuencia de apertura de la puerta puede hacer que disminuya el consumo eléctrico.

Advertencia:

No utilice equipos electrónicos en el interior del frigorífico.

Instrucciones de uso

- Para ajustar esta temperatura, el frigorífico está equipado con un selector manual. Sin embargo, el número que aparece en el selector no representa la temperatura. Cuanto mayor sea el número, menor será la temperatura interior. Fig. 11
- El número 0 en el selector significa que el frigorífico está apagado, es decir, no está generando frío alguno. Por otro lado, el nivel más alto está representado por el número 7, indicando el ajuste de temperatura más frío disponible.

NOTA: Es importante saber que, si elige este nivel de temperatura tan alto, es posible que algunas partes del frigorífico alcance temperaturas por debajo de los 0 °C. Este detalle es determinante para garantizar una conservación adecuada de los alimentos, ya que, temperaturas demasiado bajas, podrían congelar ciertos productos, lo cual puede afectar su textura, sabor y calidad nutritiva. Por lo tanto, al manipular el selector de temperatura, se debe tener en cuenta esta relación entre los números y la intensidad del frío generado en el interior del frigorífico.

Embalaje y transporte

1. Cuando desembale el frigorífico, fíjese en dónde están colocadas todas las piezas. Si lo vuelve a embalar, asegúrese de que está todo en su sitio antes de transportarlo.

2. No tire de la puerta o del tirador de la puerta durante el transporte.
3. Al transportarlo, el frigorífico no puede inclinarse más de 45 grados. Evite las vibraciones fuertes y los golpes.

Sugerencias para ahorrar energía

- Frigorífico: El hecho de colocar los cajones en la parte inferior del frigorífico y los estantes distribuidos de manera uniforme garantiza un uso eficiente de la energía. La posición de los soportes para alimentos de la puerta no afecta al consumo de energía.
- No abra la puerta con frecuencia ni la deje abierta más tiempo del necesario.
- Frigorífico: No ajuste una temperatura demasiado alta para ahorrar energía, a menos que lo requieran las características de los alimentos.
- Si la temperatura ambiente es alta, la temperatura del frigorífico es baja y, además, está completamente lleno, el compresor puede funcionar de forma continuada, provocando la formación de escarcha o hielo en el evaporador. Si esto ocurre, suba la temperatura del frigorífico.
- Asegúrese de que haya una buena ventilación. No tape las rejillas ni los orificios de ventilación.

Consejos para la refrigeración de alimentos frescos

- Para garantizar que los alimentos frescos se conserven bien, se recomienda elegir una temperatura inferior o igual a +4 °C. Una temperatura más alta en el interior del frigorífico puede acortar la vida útil de los alimentos.
- Cubra los alimentos para conservar su frescura y aroma.
- Utilice siempre recipientes cerrados para los líquidos y los alimentos, así evitará que se desprendan olores.
- Para evitar la contaminación cruzada entre alimentos cocinados y crudos, cubra los alimentos cocinados y sepárelos de los crudos.
- No coloque ingredientes calientes dentro del frigorífico.
- Asegúrese de que se han enfriado a temperatura ambiente antes de introducirlos.

Consejos para la refrigeración de alimentos

- Carne (de todo tipo): envuélvala en un embalaje adecuado y colóquela en el estante/tapa de cristal situado encima del cajón de las verduras. Conserve la carne como máximo 1-2 días.
- Frutas y hortalizas: límpielas a fondo (elimine bien la tierra) y colóquelas en el cajón para verduras.
- Es aconsejable no guardar en el frigorífico las frutas exóticas como plátanos, mangos, papayas, etc.
- Hortalizas como tomates, patatas, cebollas y ajos no deben guardarse en el frigorífico.
- Mantequilla y queso: colóquelos en un recipiente hermético, envuélvalos en papel de aluminio o métalos en una bolsa de polietileno.

- Botellas: ciérrelas con un tapón y colóquelas en el soporte para botellas de la puerta o, si tiene, en el botellero.
- Consulte siempre la fecha de caducidad de los productos para saber cuánto tiempo debe conservarlos.

5. LIMPIEZA Y MANTENIMIENTO

Antes de realizar el mantenimiento y la limpieza, apague el aparato y desconecte el conector de la toma de corriente principal.

Limpieza

El frigorífico debe limpiarse con frecuencia. Por su seguridad, desenchúfelo antes de limpiarlo. Para limpiarlo, siga los siguientes pasos:

1. Limpieza del interior
Limpie el interior del frigorífico con agua limpia o con un jabón neutro. Después, pásele un paño seco.
2. Limpieza de la junta de la puerta
Es fácil dañar las juntas de la puerta si están manchadas de aceite, salsa, etc., por lo que es recomendable que las limpie con cuidado.
3. Limpieza del exterior
Limpie el polvo con un paño seco y, si es necesario, con un poco de jabón neutro.
4. Este frigorífico dispone de una luz LED que no requiere mantenimiento.
Las reparaciones de la luz deben ser realizadas por personal cualificado.

No utilice ningún método para acelerar el proceso de descongelación. Podría dañar el sistema de refrigeración.

Descongelación

Si se ha formado mucha escarcha, disminuirá la eficacia del frigorífico y aumentará el consumo de energía. Por lo tanto, si la escarcha alcanza los 5 mm de grosor, es necesario realizar un proceso de descongelación. Los procesos de descongelación manual son los siguientes:

1. Sacar todos los alimentos del frigorífico
2. Retirar los cajones y estantes
3. Desenchufar el cable de alimentación
4. Abrir las puertas y esperar a que se descongele
5. Limpiar el agua con un paño seco.

Desconectar el frigorífico

Tras un corte de electricidad, incluso en verano, el frigorífico puede almacenar los alimentos con normalidad durante varias horas.

1. Interrupción durante un corte de electricidad:
 - Después de un corte de electricidad, no introduzca más alimentos en el producto y reduzca la frecuencia de apertura de la puerta. Prepare varios hielos en un recipiente si sabe de antemano que se va a producir el corte de electricidad, y colóquelo en la parte superior del frigorífico.
2. Vacaciones:
 - Saque los alimentos perecederos del frigorífico antes de las vacaciones.
 - Después, asegúrese de cerrar bien la puerta. Si se va de vacaciones durante un largo período de tiempo, saque todos los alimentos del frigorífico y desconéctelo de la red eléctrica.
3. Dejar de utilizar el frigorífico:
 - Si va a dejar de utilizar el frigorífico durante mucho tiempo, vacíelo, desenchúfelo y límpielo. La puerta debe mantenerse abierta para evitar el mal olor causado por los restos de comida.

Avisos:

- En general, no desconecte el frigorífico, ya que esto podría reducir su vida útil.
 - Después de desenchufar el frigorífico de la corriente, deje pasar al menos 5 minutos antes de volver a conectarlo.
1. No salpique agua sobre el frigorífico. Esto podría hacer que se oxidara y que dejara de funcionar correctamente. Los componentes electrónicos deben limpiarse en seco.
 2. Para limpiar el frigorífico no deben utilizarse productos que puedan dañar el exterior como: productos abrasivos, químicos, diluyentes, etc.
 3. La suciedad puede dañar el componente interior de plástico, así que límpiela lo antes posible.
 4. Compruebe los siguientes puntos después del mantenimiento:
 - ¿Se ha dañado o perdido el cable electrónico?
 - ¿Se puede colocar el enchufe en la toma de forma fiable y sin problemas?
 - ¿El enchufe se calienta demasiado?

ADVERTENCIA: Por favor, deshágase de la junta de la puerta antes de desechar el frigorífico. Los productos desechados deben ser manipulados por personal profesional, ya que pueden ser perjudiciales para el medio ambiente.

6. RESOLUCIÓN DE PROBLEMAS

Problema	Posible causa	Posible solución
El dispositivo no funciona.	<ol style="list-style-type: none"> 1. El dispositivo no está enchufado a la red eléctrica. 2. Los interruptores de la instalación eléctrica o los fusibles están dañados. 3. No hay electricidad o se dispara la línea. 	<ol style="list-style-type: none"> 1. Enchufe el dispositivo a la red eléctrica. 2. Contacte con un especialista. 3. Corte de luz o desconexión de la línea.
Ruido inusual	<ol style="list-style-type: none"> 1. El frigorífico no está estable. 2. El frigorífico está cerca de la pared 	<ol style="list-style-type: none"> 1. Ajuste de las patas regulables del frigorífico. 2. Separe el frigorífico de la pared.
Poca eficacia frigorífica	<ol style="list-style-type: none"> 1. La comida introducida está caliente o hay demasiada comida. 2. Abre la puerta con demasiada frecuencia. La junta de la puerta tiene objetos que no permiten cerrarla completamente. 3. El dispositivo recibe luz solar directa o está cerca de una fuente de calor. 4. No está bien ventilado. 5. La temperatura seleccionada es demasiado alta. 	<ol style="list-style-type: none"> 1. Introduzca la comida en el frigorífico cuando esté a temperatura ambiente. 2. Compruebe y cierre la puerta. 3. Retire el frigorífico de la fuente de calor. 4. Ventile la habitación. 5. Ajuste de la temperatura adecuada.
Olores indeseados en el frigorífico	<ol style="list-style-type: none"> 1. Hay comida en mal estado en el interior. 2. Debe limpiar el frigorífico. 3. Ha introducido comida con olores fuertes. 	<ol style="list-style-type: none"> 1. Deseche la comida que está en mal estado. 2. Limpie el frigorífico. 3. Envase los alimentos con olores fuertes.

El compresor sigue funcionando durante mucho tiempo.	<ol style="list-style-type: none"> 1. La temperatura ambiente puede ser demasiado alta. 2. Las puertas pueden abrirse con frecuencia o incluso dejarse abiertas. 3. Si pone el selector de temperatura en una posición entre el 4 y el 7, aumentará el tiempo de trabajo del compresor. 	<ol style="list-style-type: none"> 1. Coloque el frigorífico en un lugar con temperatura ambiente más baja. 2. Abra las puertas del frigorífico sólo cuando sea necesario. 3. Ajuste la temperatura para encontrar el equilibrio adecuado entre la temperatura interna y la eficiencia energética.
Se produce mucha escarcha en la parte trasera del frigorífico.	<ol style="list-style-type: none"> 1. Introducir alimentos húmedos o calientes en el frigorífico puede provocar este problema. 2. Fuerte humedad ambiental. 3. Mal sellado de la puerta. 	<ol style="list-style-type: none"> 1. Deje que los alimentos calientes se enfríen a temperatura ambiente antes de introducirlos y seque bien los envases. 2. Considere utilizar un deshumidificador en el área donde está ubicado el frigorífico para reducir la humedad ambiental. 3. Asegúrese de que el sello de la puerta esté en buen estado y reemplázalo si es necesario.

Nota:

Si ninguna de estas situaciones coincide con su problema, no intente desmontar ni reparar el dispositivo usted mismo. Las reparaciones realizadas por personas inexpertas pueden provocar lesiones o graves fallos de funcionamiento. Póngase en contacto con el Servicio de Asistencia Técnica Oficial de Cecotec. Un técnico autorizado debe realizar la reparación y debe utilizar únicamente piezas de repuesto originales.



Los siguientes casos no implican que el frigorífico esté estropeado

1. La humedad puede formar rocío en el exterior del producto, límpielo.
 2. El flujo del refrigerante circulando por el tubo capilar puede hacer algo de ruido.
 3. Es normal que los laterales del producto se calienten como consecuencia del funcionamiento de la tubería de refrigeración.
 4. El exterior del frigorífico estará caliente durante el funcionamiento por la tubería de descongelación que hay en su interior.
- Compruebe primero los puntos anteriores.

5. Si el cable está dañado, debe ser sustituido por el fabricante, el distribuidor o personas con cualificación similar.

7. ESPECIFICACIONES TÉCNICAS

Puede acceder a la base de datos de productos donde se almacena la información de su modelo escaneando el código QR (también se encuentra en la etiqueta energética).

Referencia	01939	01940	01941
Modelo	Bolero CoolMarket TT 133 L White	Bolero CoolMarket TT 133 L Inox	Bolero CoolMarket TT 133 L Black
Código QR			
Voltaje nominal	220-240 V		
Frecuencia nominal	50 Hz		
Corriente nominal	0.5 A		
Clase climática	SN/N/ST		
Refrigerante	R600a/20g		
Espuma aislante	Ciclopentano		
Medidas (mm)	Anchura: 551 Profundidad: 570 Altura: 835		

(*) Mini-frigorífico destinado a utilizarse a temperaturas ambiente entre 10 °C y 38 °C.

Las especificaciones técnicas pueden cambiar sin notificación previa para mejorar la calidad del producto.

Fabricado en China | Diseñado en España

8. RECICLAJE DE APARATOS ELÉCTRICOS Y ELECTRÓNICOS



Este símbolo indica que, de acuerdo con las normativas aplicables, el producto y/o la batería deberán desecharse de manera independiente de los residuos domésticos. Cuando este producto alcance el final de su vida útil, deberás extraer las pilas/baterías/acumuladores y llevarlo a un punto de recogida designado por las autoridades locales.

Para obtener información detallada acerca de la forma más adecuada de desechar sus aparatos eléctricos y electrónicos y/o las correspondientes baterías, el consumidor deberá contactar con las autoridades locales.

El cumplimiento de las pautas anteriores ayudará a proteger el medio ambiente.

9. GARANTÍA Y SAT

Cecotec responderá ante el usuario o consumidor final de cualquier falta de conformidad que exista en el momento de la entrega del producto en los términos, condiciones y plazos que establece la normativa aplicable.

Se recomienda que las reparaciones se efectúen por personal especializado.

Si detecta una incidencia con el producto o tiene alguna consulta, póngase en contacto con el Servicio de Asistencia Técnica oficial de Cecotec a través del número de teléfono +34 96 321 07 28.

10. COPYRIGHT

Los derechos de propiedad intelectual sobre los textos de este manual pertenecen a CECOTEC INNOVACIONES, S.L. Quedan reservados todos los derechos. El contenido de esta publicación no podrá, ni en parte ni en su totalidad, reproducirse, almacenarse en un sistema de recuperación, transmitirse o distribuirse por ningún medio (electrónico, mecánico, fotocopia, grabación o similar) sin la previa autorización de CECOTEC INNOVACIONES, S.L.

1. PARTS AND COMPONENTS

Fig. 1

1. LED light and temperature knob
2. Removable shelf
3. Glass shelf/lid
4. Crisper drawer
5. Light switch
6. Door shelves
7. Bottle compartment

NOTE:

The graphics in this manual are schematic representations and may not exactly match the device.

2. BEFORE USE

- This appliance is packaged in a way as to protect it during transport. Take the appliance out of its box and remove all packaging materials. You can keep the original box and other packaging elements in a safe place. This will help you prevent damage to the appliance when transporting it in the future. In case the original packaging is disposed of, make sure all packaging materials are recycled accordingly.
- Make sure all parts and components are included and in good conditions. If there is any piece missing or in bad conditions, contact the official Cecotec Technical Support Service immediately.

Box content

- Mini fridge
- Instruction manual

3. PRODUCT INSTALLATION

1. Place the refrigerator on a completely flat surface. Leave 5-10 cm between each side of the appliance and the wall, and 10 cm between the top of the appliance and the ceiling. Fig. 2
2. Choose a place that is not exposed to sunlight, high temperatures, or humidity, as moisture can cause stains.
3. Remove the bottom panel before installation.
4. The refrigerator can be adjusted using the front feet. If you turn them clockwise, the refrigerator will rise. Fig. 3

- The surface on which the refrigerator is to be placed must be stable and flat. If it is not, the appliance may be noisy or vibrate.

Note: you can place a sheet under the appliance if you need to place it on a carpet.

- Make sure the adjustable feet are securely on the floor and adjust the tilt of the appliance slightly backwards to keep the door securely closed.

NOTE: air must flow around the appliance. Lack of air leads to overheating. To achieve good ventilation, follow the installation instructions.

Installing the door feet

- The screw required to install the rubber feet can be found in the accessory kit supplied with the appliance.
 - When many heavy objects are placed on the refrigerator door with the door open 90°, the refrigerator may tip over. For this reason, you must install this rubber feet.
- Tilt the refrigerator to find the screw hole. It is located on the left side of the bottom cover of the base. Fig. 4
 - Align the screw with the hole in the bottom base cover using a Phillips screwdriver (not included). Fig. 5

Installing the door shelves. Fig. 6.

NOTE: these shelves can be removed.

To remove them:

- Place your hand on one side of the shelf and press inwards until you can remove it by pulling it upwards.

To install them:

- Place one side of the shelf on its guide. Slide the other side down until it clicks into place.

NOTE: do not overload the door shelves or place too much food on the drawers to prevent items from falling off and damaging the appliance.

Changing the door opening direction

- Remove the upper screws. Then, remove the upper hinge that holds the door. Lift the door and place it on a cushioned surface to prevent scratching. Fig. 7
- Remove the bottom screws, bottom hinge and feet. Fig. 8
- Unscrew the nut and remove the bolt. Insert the bolt on the opposite side. Next, fit the nut

and tighten it. Fig. 9

- Replace the bottom screws, bottom hinge, and feet on the opposite side.
- Carefully put the door back in place. Fit the upper hinge and screws. Ensure that the door is aligned horizontally and vertically so that the seals are well sealed at the sides before fully tightening the upper hinge. Use a spanner to tighten it if necessary. Fig. 10

4. OPERATION

Food location

- There should always be some space between the food inside to allow air to circulate.
- Food should be kept in airtight containers to avoid drying out or giving off odours.
- Hot food must be cooled before being placed in the refrigerator.
- Reducing the frequency of door opening can reduce electricity consumption.

Warning:

Do not use electronic equipment inside the refrigerator.

Operating instructions

- Use the temperature knob to adjust the temperature inside the refrigerator. However, the number displayed on the temperature knob does not represent the actual temperature. The higher the number, the lower the interior temperature. Fig. 11
- Number 0 on the knob means that the refrigerator is switched off, i.e. it is not generating any cold. On the other hand, the highest level is represented by number 7, indicating the coldest temperature setting available.

NOTE: it is important to know that, if you choose this high temperature level, it is possible that some parts of the refrigerator may reach temperatures below 0 °C. This detail is crucial to ensure proper food preservation, as too low temperatures may freeze certain food, which can affect their texture, taste and nutritional quality. Therefore, when manipulating the temperature knob, this relation between the numbers and the intensity of the cold generated inside the refrigerator must be considered.

Packaging and transport

- When unpacking the refrigerator, pay attention to where all the parts are placed. If you repack it, make sure everything is in place before transporting it.
- Do not pull on the door or door handle during transport.
- When transporting, the refrigerator must not be tilted by more than 45 degrees. Avoid strong vibrations and shocks.

Energy saving tips

- Fridge: placing the drawers at the bottom of the refrigerator and the shelves evenly

distributed ensures efficient use of energy. The position of the shelves on the door does not affect energy consumption.

- Do not open the door frequently or leave it open longer than necessary.
- Do not set the temperature too high to save energy, unless required by the characteristics of the food.
- If the room temperature is high, the selected temperature is also low and the refrigerator is full, the compressor may run continuously, causing frost or ice to form on the evaporator. If this happens, increase the refrigerator temperature.
- Ensure good ventilation. Do not cover grilles and ventilation openings.

Fresh food refrigeration tips

- To ensure that fresh food is well preserved, it is recommended to choose a temperature lower or equal to +4 °C. A higher temperature inside the refrigerator may shorten the life of the food.
- Cover food to preserve freshness and aroma.
- Always use airtight containers for liquids or cooked food to avoid smells.
- To avoid cross contamination between cooked and raw foods, cover or pack cooked foods and separate them from the raw ones.
- Do not place hot ingredients inside the appliance.
- Make sure they have cooled to room temperature before inserting them.

Food refrigeration tips

- Meat (all types): wrap in suitable packaging and place on the glass shelf/lid above the crisper drawer. Keep meat for a maximum of 1-2 days.
- Fruits and vegetables: clean them thoroughly (remove dirt thoroughly) and place them in the crisper drawer. It is not advisable to store exotic fruits like bananas, mangoes, papayas, etc., as well as tomatoes, potatoes, onions, or garlic in the refrigerator.
- Butter and cheese: place in an airtight container, wrap in aluminium foil or place in a polyethylene bag.
- Bottles: seal them with a cap and place them in the bottle compartment on the door or, if available, in the bottle holder.
- Always check the expiry date on products to find out how long you should keep them.

5. CLEANING AND MAINTENANCE

Before carrying out any maintenance and cleaning task, turn off the appliance and unplug it.

Cleaning

The refrigerator must be cleaned regularly. For your safety, unplug it before cleaning. Carry out the following steps:

1. Inside cleaning:
Clean the inside of the refrigerator with clean water or neutral soap. Then, wipe it with a dry cloth.
2. Door seals cleaning:
It is easy to damage the door seals if they are stained with oil, sauce, etc., so it is advisable to clean them carefully.
3. Cleaning the exterior:
Wipe off dust with a dry cloth and, if necessary, with a little neutral soap.
4. This refrigerator has a maintenance-free LED light. Light repairs must be carried out by qualified personnel.

Defrost

If a lot of frost has formed, the efficiency of the refrigerator will decrease, and energy consumption will increase. Therefore, if the frost reaches a thickness of 5 mm, a defrosting process is necessary. The manual defrosting processes are as follows:

1. Remove all food from the refrigerator.
2. Remove the crisper drawer and shelves.
3. Unplug the power cable.
4. Open the door and wait for it to defrost.
5. Clean the water with a dry cloth.

Disconnecting the refrigerator

After a power cut, even in summer, the refrigerator can store food normally for several hours.

1. Interruption during a power cut:
 - After a power cut, do not put any more food into the product and reduce the frequency of opening the door. Prepare several ice cubes in a container if you know in advance that the power cut will occur and place it on top of the refrigerator.
2. Holidays:
 - Take perishable food out of the fridge before the holidays.
 - Afterwards, be sure to close the door securely. If you are going on holiday for a long period of time, remove all food from the refrigerator and disconnect it from the mains.
3. Stop using the refrigerator:
 - If you are not going to use the refrigerator for a long time, empty it, unplug it and clean it. The door should be kept open to avoid odour caused by food residues.

Note:

- In general, do not unplug the refrigerator, as this may reduce its lifetime.
 - After unplugging the refrigerator from the power supply, allow at least 5 minutes to elapse before plugging it in again.
1. Do not splash water on the refrigerator. This could cause it to rust and stop working

- properly. Electronic components must be dry cleaned.
2. To clean the refrigerator, do not use products that could damage the exterior, such as: abrasive products, chemicals, thinners, alcohol, etc.
 3. Stains can damage the inner plastic component, so clean them as soon as possible.
 4. Check the following points after maintenance:
 - Has the electronic cable been damaged or lost?
 - Can the plug be placed in the socket reliably and without problems?
 - Does the plug get too hot?

WARNING: please dispose of the door seal before discarding the refrigerator. Discarded appliances should be handled by professional personnel, as they may be harmful to the environment.

6. TROUBLESHOOTING

Problem	Possible cause	Possible solution
The appliance does not work	<ol style="list-style-type: none"> 1. The appliance is not connected to the mains. 2. The switches in the electrical installation or the fuses are damaged. 3. There is no power or the fuse trips. 	<ol style="list-style-type: none"> 1. Plug the appliance into the main socket. 2. Contact a qualified specialist. 3. Power cut or line disconnection.
Abnormal noise	<ol style="list-style-type: none"> 1. The refrigerator is not stable. 2. The refrigerator is too close to the wall. 	<ol style="list-style-type: none"> 1. Set the adjustable feet of the refrigerator. 2. Separate the refrigerator from the wall.
Low cooling efficiency	<ol style="list-style-type: none"> 1. The food inside is hot or there is too much food. 2. You open the door too often. The door gasket has objects that do not allow to close it completely. 3. The appliance receives direct sunlight or is close to a heat source. 4. It is not well ventilated. 5. The selected temperature is too high. 	<ol style="list-style-type: none"> 1. Store food in the refrigerator when at room temperature. 2. Check and close the door. 3. Remove the refrigerator from the heat source. 4. Ventilate the room. 5. Correct temperature settings.

Unpleasant smells in the refrigerator	<ol style="list-style-type: none"> 1. There is spoiled food inside. 2. The refrigerator should be cleaned. 3. Food with a strong odour stored inside the refrigerator. 	<ol style="list-style-type: none"> 1. Dispose of food which is spoiled. 2. Clean the refrigerator. 3. Pack the strong-smelling foods.
The compressor continues to run for a long time	<ol style="list-style-type: none"> 1. The room temperature may be too high. 2. Doors may be opened frequently or even left open. 3. Setting the temperature knob to a position between 4 and 7 will increase the working time of the compressor. 	<ol style="list-style-type: none"> 1. Place the refrigerator in a place with a lower room temperature. 2. Open the refrigerator doors only when necessary. 3. Adjust the temperature to find the right balance between internal temperature and energy efficiency.
There is a lot of frost on the back of the refrigerator	<ol style="list-style-type: none"> 1. Putting moist or hot food in the refrigerator can cause this problem. 2. High ambient humidity. 3. Poor door sealing. 	<ol style="list-style-type: none"> 1. Allow hot food to cool to room temperature before putting them in and dry the containers thoroughly. 2. Consider using a dehumidifier in the area where the refrigerator is located to reduce the ambient humidity. 3. Make sure the door seal is in good condition and replace it if necessary.

Note

If none of these situations match your problem, do not attempt to disassemble, or repair the appliance by yourself. Repairs carried out by unqualified persons may result in injury or serious malfunctions. Contact the official Cecotec Technical Support Service. The repair must be carried out by an authorised technician, and you must use only original spare parts.

The following cases do not imply that the refrigerator is faulty

1. Moisture may form dew on the outside of the product, wipe it off.
2. The flow of coolant through the capillary tube may make some noise.
3. It is normal for the sides of the appliance to heat up as a result of the operation of the cooling pipe.
4. The outside of the refrigerator will be warm during operation because of the defrost pipe inside the refrigerator.

Check the above points first.

5. If the cable is damaged, it must be replaced by the manufacturer, the supplier, or similarly qualified personnel to avoid hazards.

7. TECHNICAL SPECIFICATIONS

You can find more information on this model by scanning the QR code (and the energy label as well).

Reference	01939	01940	01941
Model	Bolero CoolMarket TT 133 L White	Bolero CoolMarket TT 133 L Inox	Bolero CoolMarket TT 133 L Black
QR code			
Voltage	220-240 V		
Rated frequency	50 Hz		
Rated current	0.5 A		
Climate class	SN/N/ST		
Refrigerant	R600a/20g		

Insulating foam	Cyclopentane
Dimensions (mm)	Width: 551 Depth: 570 Height: 835

(*) Mini fridge intended for use at room temperatures between 10 °C and 38 °C.

Technical specifications may change without prior notification to improve product quality.
Made in China | Designed in Spain

8. DISPOSAL OF OLD ELECTRICAL AND ELECTRONIC APPLIANCES



This symbol indicates that, according to the applicable regulations, the product and/or batteries must be disposed of separately from household waste. When this product reaches the end of its shelf life, you should dispose of the cells/batteries/accumulators and take them to a collection point designated by the local authorities.

Consumers must contact their local authorities or retailer for information concerning the correct disposal of old appliances and/or their batteries. Compliance with the above guidelines will help protecting the environment.

9. TECHNICAL SUPPORT AND WARRANTY

Cecotec shall be liable to the end user or consumer for any lack of conformity that exists at the time of delivery of the product under the terms, conditions, and deadlines established by the applicable regulations.

It is recommended that repairs be carried out by qualified personnel.

If at any moment you detect any problem with your product or have any doubt, do not hesitate to contact the official Cecotec Technical Support Service at +34 96 321 07 28.

10. COPYRIGHT

The intellectual property rights over the texts in this manual belong to CECOTEC INNOVACIONES, S.L. All rights reserved. The contents of this publication may not, in whole or in part, be reproduced, stored in a retrieval system, transmitted, or distributed by any means (electronic, mechanical, photocopying, recording or similar) without the prior authorization of CECOTEC INNOVACIONES, S.L.

1. PIÈCES ET COMPOSANTS

Image 1

1. Sélecteur de température et éclairage LED
2. Clayette
3. Clayette en verre
4. Bac à fruits et légumes
5. Interrupteur de la lumière
6. Balconnets
7. Porte-bouteilles

NOTE :

Les graphiques de ce manuel sont des représentations schématiques et peuvent ne pas correspondre exactement à ceux du produit.

2. AVANT UTILISATION

- Cet appareil possède un emballage conçu pour le protéger pendant son transport. Sortez l'appareil de sa boîte et retirez tout le matériel qui compose l'emballage. Rangez la boîte d'origine et le reste des éléments provenant de l'emballage dans un endroit sûr pour éviter d'endommager l'appareil si vous devez le transporter à l'avenir. Si vous devez vous défaire de l'emballage d'origine, assurez-vous de recycler tous les éléments correctement.
- Assurez-vous que toutes les pièces et les composants sont inclus et en bon état. S'il manque une pièce, une partie, un accessoire ou que l'appareil ou ses accessoires ne sont pas en bon état, veuillez contacter le Service Après-Vente officiel de Cecotec.

Contenu de la boîte

- Mini-réfrigérateur
- Manuel d'instructions

3. INSTALLATION DU PRODUIT

1. Le réfrigérateur doit être placé sur une surface plane. Laissez 5-10 cm entre chaque côté de l'appareil et le mur, et 10 cm entre le haut de l'appareil et le plafond. Img. 2
2. Choisissez un endroit qui n'est pas exposé au soleil, à des températures élevées ou à l'humidité, car l'humidité peut provoquer des taches.
3. Retirez le panneau inférieur avant l'installation.
4. Le mini-réfrigérateur peut être réglé à l'aide des pieds avant. Si vous les tournez dans le sens des aiguilles d'une montre, le réfrigérateur montera. Img. 3

5. La surface sur laquelle vous allez placer le réfrigérateur doit être stable et plane. Si ce n'est pas le cas, l'appareil peut faire du bruit ou vibrer.

Note : Vous pouvez placer un drap sous l'appareil si vous devez le placer sur un tapis.

6. Assurez-vous que les pieds sont bien fixés au sol et réglez l'inclinaison de l'appareil légèrement vers l'arrière pour que la porte reste bien fermée.

NOTES : L'air doit circuler autour de l'appareil ; le manque d'air entraîne une surchauffe. Pour obtenir une bonne ventilation, suivez les instructions d'installation.

Installation du pied en caoutchouc

- La vis nécessaire à l'installation du pied en caoutchouc se trouve dans le sac d'accessoires fourni avec le produit.
- Lorsque de nombreux objets lourds sont placés sur la porte du réfrigérateur alors que celle-ci est ouverte à 90°, le réfrigérateur peut basculer. Vous devez donc installer ce pied.

1. Inclinez le réfrigérateur pour trouver le trou de la vis. Il est situé sur le côté gauche du couvercle inférieur de la base. Img. 4
2. Alignez la vis avec le trou du couvercle inférieur de la base à l'aide d'un tournevis cruciforme (non fourni). Img. 5

Installation des balconnets. Img. 6

NOTES : Ces balconnets peuvent être retirés.

Pour les retirer :

- Placez votre main sur un côté du balconnet et appuyez vers l'intérieur jusqu'à ce que vous puissiez le retirer en le tirant vers le haut.

Pour les installer :

- Placez un côté du balconnet sur son guide. Faites glisser l'autre côté vers le bas jusqu'à ce qu'il s'enclenche.

NOTES : Ne surchargez pas les balconnets de la porte et ne placez pas trop d'aliments dans les tiroirs pour éviter que les aliments ne tombent et ne causent des blessures ou des dommages à l'appareil.

Inverser le sens d'ouverture de la porte

1. Retirez les vis supérieures. Retirez ensuite la charnière supérieure qui maintient la porte. Soulevez la porte et placez-la sur une surface rembourrée pour éviter les rayures. Img. 7
2. Retirez les vis inférieures, la charnière inférieure et les pieds. Img. 8

3. Dévissez l'écrou et retirez le boulon. Insérez le boulon du côté opposé. Placez ensuite l'écrou et serrez-le. Img. 9
4. Remettez en place les vis inférieures, la charnière inférieure et les pieds sur le côté opposé.
5. Remettez soigneusement la porte en place. Placez la charnière supérieure et les vis. Assurez-vous que la porte est alignée horizontalement et verticalement de manière à ce que les joints soient bien étanches sur les côtés avant de serrer complètement la charnière supérieure. Utilisez une clé pour la serrer si nécessaire. Img. 10

4. FONCTIONNEMENT

Placement des aliments

- Il doit toujours y avoir un certain espace entre les aliments à l'intérieur pour permettre à l'air de circuler.
- Les aliments doivent être conservés dans des récipients hermétiques pour éviter qu'ils ne se dessèchent ou ne dégagent des odeurs.
- Les aliments chauds doivent être refroidis avant d'être placés dans le réfrigérateur.
- La réduction de la fréquence d'ouverture des portes permet de réduire la consommation d'électricité.

Avertissement.

N'utilisez pas d'appareils électroniques à l'intérieur du réfrigérateur.

Instructions d'utilisation

- Pour régler cette température, le réfrigérateur est équipé d'un sélecteur manuel. Cependant, le chiffre indiqué par le sélecteur ne représente pas la température. Plus le chiffre est élevé, plus la température est basse. Img. 11
- Le chiffre 0 sur le sélecteur signifie que le réfrigérateur est éteint, c'est-à-dire qu'il ne produit pas de froid. Par ailleurs, le niveau le plus élevé est représenté par le chiffre 7, qui indique le réglage de la température la plus froide disponible.

NOTE : Si vous choisissez ce niveau de température élevé, il est possible que certaines parties du réfrigérateur atteignent des températures inférieures à 0 °C. Cela est crucial pour assurer une bonne conservation des aliments, car des températures trop basses peuvent congeler certains produits, ce qui peut affecter leur texture, leur saveur et leur qualité nutritionnelle. Par conséquent, lors de la manipulation du sélecteur de température, il faut tenir compte de cette relation entre les chiffres et l'intensité du froid généré à l'intérieur du réfrigérateur.

Emballage et transport

1. Lorsque vous déballez le réfrigérateur, faites attention à la disposition de toutes les pièces. Si vous le remballez, assurez-vous que tout est en place avant de le transporter.
2. Ne tirez pas sur la porte ou la poignée de la porte pendant le transport.

3. Lors du transport, le réfrigérateur ne doit pas être incliné de plus de 45 degrés. Évitez les fortes vibrations et les chocs.

Conseils pour économiser l'énergie

- Réfrigérateur : Le fait de placer les tiroirs dans la partie inférieure du réfrigérateur et de distribuer uniformément les clayettes garantit une utilisation efficace de l'énergie. La position des balconnets sur la porte n'a pas d'incidence sur la consommation d'énergie.
- N'ouvrez pas la porte fréquemment et ne la laissez pas ouverte plus longtemps que nécessaire.
- Réfrigérateur : Ne réglez pas la température trop élevée pour économiser de l'énergie, sauf si les caractéristiques de l'aliment l'exigent.
- Si la température ambiante est élevée, que la température sélectionnée est également basse et que le réfrigérateur est plein, le compresseur peut fonctionner en continu, entraînant la formation de givre ou de glace sur l'évaporateur. Dans ce cas, augmentez la température du réfrigérateur.
- Assurez-vous qu'il y ait une bonne ventilation. Ne couvrez pas les grilles et les ouvertures de ventilation.

Conseils pour la réfrigération des aliments frais

- Pour garantir la bonne conservation des aliments frais, il est recommandé de choisir une température inférieure ou égale à +4 °C. Une température plus élevée à l'intérieur du réfrigérateur peut réduire la durée de conservation des aliments.
- Couvrez les aliments pour préserver leur fraîcheur.
- Utilisez toujours des récipients fermés pour les liquides ou les aliments afin d'éviter les odeurs.
- Pour éviter la contamination croisée entre les aliments cuits et les aliments crus, couvrez les aliments cuits et séparez-les des aliments crus.
- N'introduisez pas d'ingrédients chauds dans le réfrigérateur.
- Assurez-vous qu'ils ont refroidi à température ambiante avant de les insérer.

Conseils pour la réfrigération des aliments

- Viande (tous types) : emballez-la dans un emballage adéquat et placez-la sur la clayette en verre située au-dessus du bac à fruits et légumes. Conservez la viande pendant 1 à 2 jours maximum.
- Fruits et légumes : nettoyez-les soigneusement (enlevez bien la terre) et placez-les dans le bac à fruits et légumes.
- Il n'est pas recommandé de conserver dans le réfrigérateur des fruits exotiques tels que les bananes, les mangues, les papayes, etc.
- Les légumes tels que les tomates, les pommes de terre, les oignons et l'ail ne doivent pas être conservés au réfrigérateur.
- Beurre et fromage : placez-les dans une boîte hermétique, enveloppez-les dans du papier d'aluminium ou placez-les dans un sac en polyéthylène.

- Bouteilles : fermez-les avec un bouchon et placez-les dans le balconnet porte-bouteilles situé sur la porte.
- Vérifiez toujours la date de péremption des produits pour savoir combien de temps vous devez les conserver.

5. NETTOYAGE ET ENTRETIEN

Avant l'entretien et le nettoyage, éteignez l'appareil et débranchez la fiche de la prise de courant.

Nettoyage

Le réfrigérateur doit être nettoyé fréquemment. Pour votre sécurité, débranchez-le avant de le nettoyer. Pour le nettoyer, suivez les étapes suivantes :

1. Nettoyage de l'intérieur
Nettoyez l'intérieur du réfrigérateur avec de l'eau propre ou un produit de nettoyage neutre. Essuyez ensuite avec un chiffon sec.
2. Nettoyage des joints de la porte
Il est facile d'endommager les joints de porte s'ils sont tachés par de l'huile, de la sauce, etc. Il est recommandé de les nettoyer soigneusement.
3. Nettoyage de l'extérieur
Nettoyez la poussière avec un chiffon sec et, si nécessaire, utilisez un peu de produit de nettoyage neutre.
4. Ce réfrigérateur est équipé d'un éclairage LED qui ne nécessite pas d'entretien.
Les réparations légères doivent être effectuées par du personnel qualifié.

N'utilisez aucune méthode pour accélérer le processus de décongélation. Cela pourrait endommager le système de réfrigération.

Formation de givre

Si beaucoup de givre s'est formé, l'efficacité du réfrigérateur diminuera et la consommation d'énergie augmentera. Par conséquent, si le givre atteint une épaisseur de 5 mm, un processus de dégivrage est nécessaire. Les processus de dégivrage manuel sont les suivants :

1. Retirez tous les aliments du réfrigérateur.
2. Retirez les tiroirs, les clayettes et les balconnets.
3. Débranchez le câble d'alimentation.
4. Ouvrez la porte et attendez la fin du dégivrage.
5. Nettoyez l'eau avec un chiffon sec.

Débrancher le réfrigérateur

Après une panne de courant, même en été, le réfrigérateur peut conserver les aliments normalement pendant plusieurs heures.

1. Interruption lors d'une panne de courant :
 - Après une panne de courant, ne mettez plus d'aliments dans l'appareil et réduisez la fréquence d'ouverture de la porte. Si vous savez à l'avance qu'il y aura une panne de courant, préparez plusieurs glaçons dans un récipient et placez-le au-dessus du réfrigérateur.
2. Vacances :
 - Sortez les aliments périssables du réfrigérateur avant de partir en vacances.
 - Veillez ensuite à bien refermer la porte. Si vous partez en vacances pour une longue période, retirez tous les aliments du réfrigérateur et débranchez-le.
3. Arrêtez d'utiliser le réfrigérateur :
 - Si vous n'utilisez pas le réfrigérateur pendant une longue période, videz-le, débranchez-le et nettoyez-le. La porte doit rester ouverte pour éviter les odeurs causées par les résidus alimentaires.

Avertissements :

- En général, ne débranchez pas le réfrigérateur, car cela pourrait réduire sa durée de vie.
 - Après avoir débranché le réfrigérateur, attendez au moins 5 minutes avant de le rebrancher.
1. Évitez les éclaboussures d'eau sur le réfrigérateur. Cela pourrait le faire rouiller et l'empêcher de fonctionner correctement. Les composants électroniques doivent être nettoyés à sec.
 2. Lorsque vous nettoyez le réfrigérateur, n'utilisez pas de produits susceptibles d'endommager l'extérieur, tels que des produits abrasifs, des produits chimiques, des diluants, de l'alcool, etc.
 3. La saleté peut endommager le composant interne en plastique, il faut donc le nettoyer dès que possible.
 4. Vérifiez les points suivants après l'entretien :
 - Le câble a-t-il été endommagé ?
 - La fiche peut-elle être insérée dans la prise de manière fiable et sans problème ?
 - La prise est-elle trop chaude ?

AVERTISSEMENT : Veuillez jeter le joint de la porte avant de mettre le réfrigérateur au rebut. Les produits jetés doivent être manipulés par du personnel professionnel, car ils peuvent être nocifs pour l'environnement.

6. RÉOLUTION DE PROBLÈMES

Problème	Cause possible	Possible solution
L'appareil ne fonctionne pas.	<ol style="list-style-type: none"> 1. L'appareil n'est pas branché au secteur. 2. Les interrupteurs de l'installation électrique ou les fusibles sont endommagés. 3. Pas d'électricité ou panne de courant. 	<ol style="list-style-type: none"> 1. Branchez l'appareil sur une prise de courant. 2. Contactez un spécialiste. 3. Pas d'électricité ou panne de courant.
Bruit bizarre.	<ol style="list-style-type: none"> 1. Le réfrigérateur n'est pas stable. 2. Le réfrigérateur est proche du mur. 	<ol style="list-style-type: none"> 1. Réglez les pieds réglables du réfrigérateur. 2. Séparez le réfrigérateur du mur.
Mauvaise efficacité de réfrigération	<ol style="list-style-type: none"> 1. La nourriture insérée est chaude ou il y a trop d'aliments. 2. Vous ouvrez la porte trop souvent. Le joint de la porte contient des objets qui ne lui permettent pas de se fermer complètement. 3. L'appareil reçoit la lumière directe du soleil ou est proche d'une source de chaleur. 4. Il n'est pas bien ventilé. 5. La température sélectionnée est trop élevée. 	<ol style="list-style-type: none"> 1. Placez les aliments dans le réfrigérateur lorsqu'ils sont à température ambiante. 2. Vérifiez et fermez la porte. 3. Éloignez le réfrigérateur de la source de chaleur. 4. Ventilez la pièce. 5. Réglez la température de manière appropriée.
Odeurs indésirables dans le réfrigérateur	<ol style="list-style-type: none"> 1. De la nourriture avariée se trouve à l'intérieur. 2. Le réfrigérateur doit être nettoyé. 3. Vous avez introduit des aliments à forte odeur. 	<ol style="list-style-type: none"> 1. Jetez les aliments avariés. 2. Nettoyez le réfrigérateur. 3. Emballez les aliments qui ont une forte odeur.

Le compresseur continue à fonctionner pendant longtemps.	<ol style="list-style-type: none"> 1. La température ambiante peut être trop élevée. 2. La porte peut être ouverte fréquemment ou même laissée ouverte. 3. Le réglage du sélecteur de température sur une position comprise entre 4 et 7 augmente le temps de fonctionnement du compresseur. 	<ol style="list-style-type: none"> 1. Placez le réfrigérateur dans un endroit où la température ambiante est plus basse. 2. N'ouvrez la porte du réfrigérateur qu'en cas de nécessité. 3. Réglez la température pour trouver le meilleur équilibre entre la température interne et l'efficacité énergétique.
Il y a beaucoup de givre à l'arrière du réfrigérateur.	<ol style="list-style-type: none"> 1. Ce phénomène peut se produire si vous placez des aliments humides ou chauds dans le réfrigérateur. 2. Humidité ambiante élevée. 3. Mauvaise étanchéité de la porte. 	<ol style="list-style-type: none"> 1. Laissez les aliments chauds refroidir à température ambiante avant de les stocker dans le réfrigérateur et séchez bien les récipients. 2. Pour réduire l'humidité ambiante, vous pouvez utiliser un déshumidificateur dans la zone où se trouve le réfrigérateur. 3. Assurez-vous que le joint de la porte est en bon état et remplacez-le si nécessaire.

Note :

Si aucune de ces situations ne correspond à votre problème, n'essayez pas de démonter ou de réparer l'appareil vous-même. Les réparations effectuées par des personnes inexpérimentées peuvent entraîner des blessures ou des mauvais fonctionnements. Veuillez contacter le Service d'Assistance Technique officiel de Cecotec. La réparation doit être effectuée par un technicien autorisé et seules des pièces de rechange originales doivent être utilisées.



Les cas suivants ne signifient pas que le réfrigérateur est endommagé

1. De l'humidité peut former de la rosée sur l'extérieur des produits, nettoyez-la.
2. Le réfrigérant circulant dans le tube capillaire peut faire du bruit.
3. Il est normal que les côtés du produit deviennent chauds en raison du fonctionnement du tuyau de réfrigération.

4. La partie extérieure du réfrigérateur sera chaude pendant le fonctionnement à cause du tuyau de dégivrage à l'intérieur du réfrigérateur.
Vérifiez d'abord les points ci-dessus.
5. Si le câble est endommagé, il doit être remplacé par le fabricant, le distributeur ou des personnes avec une qualification similaire.

7. SPÉCIFICATIONS TECHNIQUES

Vous pouvez accéder à la base de données des produits où sont stockées les informations relatives à chaque modèle en scannant le code QR de votre modèle (figurant aussi sur l'étiquette énergétique).

Référence	01939	01940	01941
Modèle	Bolero CoolMarket TT 133 L White	Bolero CoolMarket TT 133 L Inox	Bolero CoolMarket TT 133 L Black
Code QR			
Voltage nominal	220-240 V		
Fréquence nominale	50 Hz		
Courant nominal	0.5 A		
Classe climatique	SN/N/ST		
Gaz réfrigérant	R600a/20g		
Mousse isolante	Cyclopentane		

Dimensions (mm)	Largeur : 551 Profondeur : 570 Hauteur : 835
-----------------	--

(*) Mini-réfrigérateur destiné à être utilisé à des températures ambiantes comprises entre 10 °C et 38 °C.

Les spécifications techniques peuvent être modifiées sans notification préalable afin d'améliorer la qualité du produit.

Produit fabriqué en Chine | Conçu en Espagne

8. RECYCLAGE DES ÉQUIPEMENTS ÉLECTRIQUES ET ÉLECTRONIQUES



Ce symbole indique que, conformément à la réglementation en vigueur, le produit et/ou la batterie doivent être éliminés séparément des déchets municipaux. Lorsque ce produit atteint la fin de sa vie utile, vous devez retirer les piles ou batteries et les apporter à un point de collecte désigné par les autorités locales.

Pour obtenir des informations détaillées sur la manière la plus adéquate de vous défaire de vos appareils électriques et électroniques et/ou des batteries correspondantes, vous devez contacter les autorités locales.

Le respect des lignes directrices susmentionnées contribuera à la protection de l'environnement.

9. GARANTIE ET SAV

Cecotec est responsable envers l'utilisateur final ou le consommateur de tout défaut de conformité existant au moment de la livraison du produit dans les termes, conditions et délais établis par la réglementation applicable.

Il est recommandé que les réparations soient effectuées par du personnel qualifié.

Si vous détectez un incident ou un problème avec le produit, vous devez contacter le Service Après-Vente officiel de Cecotec au +34 9 63 21 07 28.

10. COPYRIGHT

Les droits de propriété intellectuelle des textes de ce manuel appartiennent à CECOTEC INNOVACIONES, S.L. Tous droits réservés. Le contenu de cette publication ne peut être, en totalité ou en partie, reproduit, stocké dans un système de récupération de données, transmis ou distribué par quelque moyen que ce soit (électronique, mécanique, photocopie, enregistrement ou similaire) sans l'autorisation préalable de CECOTEC INNOVACIONES, S.L.

1. TEILE UND KOMPONENTEN

Abbildung 1

1. Temperaturwähler und LED-Licht
2. Abnehmbare Ablage
3. Glasablage/Deckel
4. Gemüseschublade
5. Lichtschalter
6. Lebensmittel unterstützen
7. Flaschenhalter

HINWEIS:

Die Grafiken in dieser Bedienungsanleitung sind schematische Darstellungen und entsprechen möglicherweise nicht genau dem Gerät.

2. VOR DEM GEBRAUCH

- Dieses Gerät ist so verpackt, dass es während des Transports geschützt bleibt. Nehmen Sie das Gerät aus der Verpackung und entfernen Sie das gesamte Verpackungsmaterial. Bewahren Sie die Verpackung an einem sicheren Ort auf, damit das Gerät nicht beschädigt wird, wenn Sie es später transportieren müssen. Wenn Sie die Originalverpackung entsorgen möchten, stellen Sie sicher, dass alle Artikel wiederverwerten.
- Prüfen Sie, ob die Lieferung vollständig und in gutem Zustand ist. Wenn die Lieferung fehlt oder nicht in gutem Zustand ist, kontaktieren Sie den technischen Kundendienst von Cecotec.

Vollständiger Inhalt

- Mini-Kühlschrank
- Diese Bedienungsanleitung

3. INSTALLATION DES PRODUKTS

1. Der Kühlschrank muss auf einer völlig ebenen Fläche aufgestellt werden. Lassen Sie 5-10 cm zwischen jeder Seite des Geräts und der Wand und 10 cm zwischen der Oberseite des Kühlschranks und der Decke. Abb. 2
2. Wählen Sie einen Ort, der nicht dem Sonnenlicht, hohen Temperaturen oder Feuchtigkeit ausgesetzt ist, da Feuchtigkeit Flecken verursachen kann.
3. Entfernen Sie vor dem Einbau die Bodenplatte.
4. Der Kühlschrank kann mit den vorderen Füßen verstellt werden. Wenn Sie die Füße des

Kühlschranks im Uhrzeigersinn drehen, hebt sich der Kühlschrank. Abb. 3

5. Die Fläche, auf die der Kühlschrank gestellt werden soll, muss stabil und eben sein. Ist dies nicht der Fall, kann das Gerät Geräusche machen oder vibrieren.

Hinweis: Sie können ein Laken unter das Gerät legen, wenn Sie es auf einen Teppich stellen müssen.

6. Vergewissern Sie sich, dass die Füße fest auf dem Boden stehen, und stellen Sie die Neigung des Geräts leicht nach hinten ein, damit die Türen fest verschlossen bleiben.

HINWEIS: Die Luft muss um das Gerät zirkulieren; Luftmangel führt zu Überhitzung. Für eine gute Belüftung ist die Installationsanleitung zu beachten.

Montage der Gummilagerung

- Die Schraube, die für die Montage der mitgelieferten Gummihalterung benötigt wird, befindet sich in der Zubehörtasche.
- Wenn viele schwere Gegenstände auf der Kühlschranktür abgestellt werden und die Tür um 90° geöffnet ist, kann der Kühlschrank umkippen. Daher sollten Sie diese Halterung installieren.

1. Kippen Sie den Kühlschrank, um das Schraubenloch zu finden. Sie befindet sich auf der linken Seite der unteren Abdeckung der Basis. Abb. 4
2. Richten Sie die Schraube mit einem Kreuzschlitzschraubendreher (nicht mitgeliefert) auf das Loch in der unteren Bodenabdeckung aus. Abb. 5

Montage der Türhalterungen. Abb. 6

HINWEIS: Diese Halterungen können entfernt werden.

Um sie zu entfernen:

- Legen Sie Ihre Hand auf eine Seite der Halterung und drücken Sie sie nach innen, bis Sie sie durch Ziehen nach oben herausziehen können.

Zum Befestigen der Halterungen

- Legen Sie eine Seite der Halterung auf ihre Führung. Schieben Sie die andere Seite nach unten, bis sie einrastet.

HINWEIS: Überladen Sie die Türablagen nicht und legen Sie nicht zu viele Lebensmittel in die Schubladen, um zu verhindern, dass Gegenstände herausfallen und Verletzungen oder Schäden am Gerät verursachen.

Umkehrung der Öffnungsrichtung der Tür

1. Entfernen Sie die oberen Schrauben. Entfernen Sie dann das obere Scharnier, das die Tür hält. Heben Sie die Tür an und legen Sie sie auf eine gepolsterte Unterlage, um Kratzer zu vermeiden. Abb. 7
2. Entfernen Sie die Bodenschrauben, das Bodenscharnier und die Füße. Abb. 8
3. Schrauben Sie die Mutter ab und entfernen Sie den Bolzen. Setzen Sie den Bolzen auf der gegenüberliegenden Seite ein. Setzen Sie dann die Mutter ein und ziehen Sie sie fest. Setzen Sie dann die Mutter ein und ziehen Sie sie fest. Abb. 9
4. Bringen Sie die unteren Schrauben, das untere Scharnier und die Beine auf der gegenüberliegenden Seite wieder an.
5. Setzen Sie die Tür vorsichtig wieder ein. Montieren Sie das obere Scharnier und die Schrauben. Vergewissern Sie sich, dass die Tür horizontal und vertikal ausgerichtet ist, so dass die Dichtungen an den Seiten gut abgedichtet sind, bevor Sie das obere Scharnier vollständig festziehen. Ziehen Sie sie gegebenenfalls mit einem Schraubenschlüssel nach. Abb. 10

4. BEDIENUNG**Platzierung von Lebensmitteln**

- Zwischen den Gegenständen sollte immer etwas Platz sein, damit die Luft im Inneren zirkulieren kann.
- Lebensmittel sollten in luftdichten Behältern aufbewahrt werden, damit sie nicht austrocknen oder Gerüche abgeben.
- Heiße Lebensmittel müssen abgekühlt werden, bevor sie in den Kühlschrank gestellt werden.
- Die Verringerung der Häufigkeit des Türöffnens kann den Stromverbrauch senken.

Warnung:

Verwenden Sie keine elektronischen Geräte im Inneren des Kühlschranks.

Bedienungsanleitung

- Um diese Temperatur einzustellen, ist der Kühlschrank mit einem manuellen Wähler ausgestattet. Die Zahl auf dem Wähler gibt jedoch nicht die Temperatur an. Je höher die Zahl, desto niedriger die Innentemperatur. Abb. 11
- Die Zahl 0 auf dem Wähler bedeutet, dass der Kühlschrank ausgeschaltet ist, d.h. er erzeugt keine Kälte. Die höchste Stufe hingegen wird durch die Zahl 7 dargestellt, die die kälteste verfügbare Temperatureinstellung angibt.

HINWEIS: Es ist wichtig zu wissen, dass, wenn Sie diese hohe Temperaturstufe wählen, es möglich ist, dass einige Teile des Kühlschranks Temperaturen unter 0 °C erreichen. Dieses Detail ist für die ordnungsgemäße Konservierung von Lebensmitteln von entscheidender Bedeutung,

da zu niedrige Temperaturen zum Einfrieren bestimmter Produkte führen können, was deren Textur, Geschmack und Nährwert beeinträchtigen kann. Daher muss bei der Manipulation der Temperatur Wähler, diese Beziehung zwischen den Zahlen und die Intensität der Kälte im Inneren des Kühlschranks erzeugt werden berücksichtigt werden.

Verpackung und Transport

1. Achten Sie beim Auspacken des Kühlschranks darauf, wo sich alle Teile befinden. Wenn Sie es umpacken, vergewissern Sie sich, dass alles an seinem Platz ist, bevor Sie es transportieren.
2. Ziehen Sie während des Transports nicht an der Tür oder dem Türgriff.
3. Beim Transport darf der Kühlschrank nicht um mehr als 45 Grad gekippt werden. Vermeiden Sie starke Vibrationen und Erschütterungen.

Tipps zum Energiesparen

- Kühlschrank: Durch die Anordnung der Schubladen am Boden des Kühlschranks und die gleichmäßige Verteilung der Ablagen wird eine effiziente Energienutzung gewährleistet. Die Position der Lebensmittelhalter an der Tür hat keinen Einfluss auf den Energieverbrauch.
- Öffnen Sie die Tür nicht häufig und lassen Sie sie nicht länger als nötig offen.
- Kühlschrank: Stellen Sie die Temperatur nicht zu hoch ein, um Energie zu sparen, es sei denn, die Eigenschaften der Lebensmittel erfordern dies.
- Wenn die Umgebungstemperatur hoch und die Kühlschranktemperatur niedrig ist und der Kühlschrank vollständig gefüllt ist, kann der Kompressor ununterbrochen laufen, wodurch sich Reif oder Eis auf dem Verdampfer bilden kann. Erhöhen Sie in diesem Fall die Kühlschranktemperatur.
- Sorgen Sie für eine gute Belüftung. Decken Sie keine Gitter oder Lüftungsöffnungen ab.

Tipps für die Kühlung von frischen Lebensmitteln

- Um sicherzustellen, dass frische Lebensmittel gut erhalten bleiben, wird empfohlen, eine Temperatur von +4 °C oder weniger zu wählen. Eine höhere Temperatur im Kühlschrank kann die Haltbarkeit der Lebensmittel verkürzen.
- Decken Sie Lebensmittel ab, um Frische und Aroma zu erhalten.
- Verwenden Sie immer geschlossene Behälter für Flüssigkeiten und Lebensmittel, um Gerüche zu vermeiden.
- Um eine Kreuzkontamination zwischen gekochten und rohen Lebensmitteln zu vermeiden, decken Sie gekochte Lebensmittel ab und trennen Sie sie von rohen Lebensmitteln.
- Stellen Sie keine heißen Zutaten in den Kühlschrank.
- Stellen Sie sicher, dass sie auf Raumtemperatur abgekühlt sind, bevor Sie sie einsetzen.

Tipps für die Kühlung von Lebensmitteln

- Fleisch (alle Arten): in eine geeignete Verpackung einwickeln und auf die Glasplatte/den Deckel über dem Gemüsefach legen. Bewahren Sie das Fleisch maximal 1-2 Tage auf.

- Obst und Gemüse: Reinigen Sie sie gründlich (entfernen Sie die Erde gründlich) und legen Sie sie in das Gemüsefach.
- Es ist ratsam, exotische Früchte wie Bananen, Mangos, Papayas usw. nicht im Kühlschrank zu lagern.
- Gemüse wie Tomaten, Kartoffeln, Zwiebeln und Knoblauch sollten nicht im Kühlschrank aufbewahrt werden.
- Butter und Käse: Legen Sie sie in einen luftdichten Behälter, wickeln Sie sie in Alufolie ein oder geben Sie sie in einen Polyethylenbeutel.
- Flaschen: Verschließen Sie sie mit einem Deckel und stellen Sie sie in den Flaschenhalter an der Tür oder, falls vorhanden, in das Flaschenregal.
- Prüfen Sie immer das Verfallsdatum auf den Produkten, um herauszufinden, wie lange Sie sie aufbewahren sollten.

5. REINIGUNG UND WARTUNG

Schalten Sie das Gerät vor Reinigungs- und Wartungsarbeiten aus und ziehen Sie den Netzstecker aus der Steckdose.

Reinigung

Der Kühlschrank muss häufig gereinigt werden. Ziehen Sie zu Ihrer Sicherheit den Netzstecker, bevor Sie das Gerät reinigen. Führen Sie zur Reinigung die folgenden Schritte aus:

1. Reinigung der Innenseite:
Reinigen Sie das Innere des Kühlschranks mit sauberem Wasser oder neutraler Seife. Wischen Sie es anschließend mit einem trockenen Tuch ab.
2. Reinigung der Türdichtung
Die Türdichtungen können leicht beschädigt werden, wenn sie mit Öl, Soße usw. verschmutzt sind, daher ist es ratsam, sie sorgfältig zu reinigen.
3. Äußere Reinigung
Wischen Sie den Staub mit einem trockenen Tuch und ggf. mit etwas Neutralseife ab.
4. Dieser Kühlschrank ist mit einer wartungsfreien LED-Beleuchtung ausgestattet.
Leichte Reparaturen müssen von qualifiziertem Personal durchgeführt werden.

Verwenden Sie keine Methode, um den Abtauvorgang zu beschleunigen. Dies könnte das Kühlsystem beschädigen.

Auftauen

Wenn sich viel Reif gebildet hat, sinkt die Effizienz des Kühlschranks und der Energieverbrauch steigt. Wenn der Reif eine Dicke von 5 mm erreicht, ist daher ein Abtauvorgang erforderlich. Die manuellen Abtauprozesse sind wie folgt:

1. Nehmen Sie alle Lebensmittel aus dem Kühlschrank.

2. Nehmen Sie die Schubladen und Regale aus.
3. Ziehen Sie das Netzkabel ab.
4. Öffnen Sie die Türen und warten Sie, bis er abgetaut ist.
5. Wischen Sie das Wasser mit einem trockenen Tuch ab.

Ausschalten des Kühlschranks

Nach einem Stromausfall, selbst im Sommer, kann der Kühlschrank Lebensmittel mehrere Stunden lang normal lagern.

1. Unterbrechung während eines Stromausfalls:
 - Geben Sie nach einem Stromausfall keine Lebensmittel mehr in das Gerät und öffnen Sie die Tür seltener. Bereiten Sie mehrere Eiswürfel in einem Behälter vor, wenn Sie im Voraus wissen, dass der Strom ausfallen wird, und stellen Sie ihn auf den Kühlschrank.
2. Feiertage:
 - Nehmen Sie verderbliche Lebensmittel vor den Feiertagen aus dem Kühlschrank.
 - Vergewissern Sie sich anschließend, dass Sie die Tür sicher schließen. Wenn Sie für längere Zeit in den Urlaub fahren, nehmen Sie alle Lebensmittel aus dem Kühlschrank und trennen Sie ihn vom Stromnetz. Reinigen Sie nach dem Abtauen das Innere des Kühlschranks, wischen Sie ihn mit einem Tuch trocken und lassen Sie die Tür offen.
3. Den Kühlschrank nicht mehr verwenden:
 - Wenn der Kühlschrank längere Zeit nicht benutzt wird, leeren Sie ihn, ziehen Sie den Netzstecker und reinigen Sie ihn. Die Tür sollte offen gehalten werden, um Geruchsbildung durch Lebensmittelreste zu vermeiden.

Hinweise:

- Ziehen Sie generell nicht den Stecker aus der Steckdose, da dies die Lebensdauer des Kühlschranks verkürzen kann.
 - Nachdem Sie den Kühlschrank vom Stromnetz getrennt haben, lassen Sie mindestens 5 Minuten verstreichen, bevor Sie ihn wieder einstecken.
1. Spritzen Sie kein Wasser auf den Kühlschrank. Dies könnte dazu führen, dass es rostet und nicht mehr richtig funktioniert. Elektronische Bauteile müssen trocken gereinigt werden.
 2. Verwenden Sie zur Reinigung des Kühlschranks keine Produkte, die das Äußere beschädigen könnten, wie z. B. Scheuermittel, Chemikalien, Verdünnern usw.
 3. Schmutz kann das innere Kunststoffteil beschädigen, reinigen Sie es daher so bald wie möglich.
 4. Überprüfen Sie nach der Wartung die folgenden Punkte:
 - Ist das elektronische Kabel beschädigt worden oder verloren gegangen?
 - Lässt sich der Stecker zuverlässig und problemlos in die Steckdose stecken?
 - Wird der Stecker zu heiß?

HINWEIS: Bitte entsorgen Sie die Türdichtung, bevor Sie den Kühlschrank entsorgen. Entsorgte Produkte sollten von Fachpersonal gehandhabt werden, da sie umweltschädlich sein können.

6. PROBLEMBEHEBUNG

Problem	Mögliche Ursache	Mögliche Lösung
Das Gerät funktioniert nicht.	<ol style="list-style-type: none"> 1. Das Gerät ist nicht an das Stromnetz angeschlossen. 2. Die Schalter in der Elektroinstallation oder die Sicherungen sind beschädigt. 3. Kein Strom oder keine Leitung ausgelöst. 	<ol style="list-style-type: none"> 1. Stecken Sie das Gerät an die Stromversorgung an. 2. Kontaktieren Sie einen Spezialisten. 3. Stromausfall oder Leitungsunterbrechung.
Seltsames Geräusch	<ol style="list-style-type: none"> 1. Der Kühlschrank ist nicht stabil. 2. Der Kühlschrank steht an der Wand? 	<ol style="list-style-type: none"> 1. Einstellung der Stellfüße des Kühlschranks ein. 2. Trennen Sie den Kühlschrank von der Wand.
Schlechte Kühlleistung	<ol style="list-style-type: none"> 1. Das eingelegte Essen ist heiß oder es gibt zu viel Essen. 2. Sie öffnet die Tür zu oft. In der Türdichtung befinden sich Gegenstände, die das vollständige Schließen der Tür verhindern. 3. Das Gerät ist direktem Sonnenlicht ausgesetzt oder steht in der Nähe einer Wärmequelle. 4. Es ist nicht gut belüftet 5. Die gewählte Temperatur ist zu hoch. 	<ol style="list-style-type: none"> 1. Stellen Sie die Lebensmittel in den Kühlschrank, wenn sie Raumtemperatur haben. 2. Prüfen und schließen Sie die Tür. 3. Entfernen Sie den Kühlschrank von der Wärmequelle. 4. Lüften Sie das Zimmer. 5. Einstellung der richtigen Temperatur
Stellen Sie eine geeignete Temperatur ein.	<ol style="list-style-type: none"> 1. Im Inneren befinden sich verdorbene Lebensmittel. 2. Sie müssen den Kühlschrank zu reinigen. 3. Eingeführte Lebensmittel mit starkem Geruch. 	<ol style="list-style-type: none"> 1. Entsorgen Sie verdorbene Lebensmittel. 2. Reinigen Sie den Kühlschrank. 3. Verpacken Sie die Lebensmittel mit starkem Geruch.

Der Kompressor läuft lange Zeit weiter.	<ol style="list-style-type: none"> 1. Die Umgebungstemperatur ist möglicherweise zu hoch. 2. Die Türen können häufig geöffnet oder sogar offen gelassen werden. 3. Wenn Sie den Temperaturwähler auf eine Position zwischen 4 und 7 stellen, erhöht sich die Betriebszeit des Kompressors. 	<ol style="list-style-type: none"> 1. Stellen Sie den Kühlschrank an einen Ort mit einer niedrigeren Umgebungstemperatur. 2. Öffnen Sie die Kühlschranktüren nur bei Bedarf. 3. Passen Sie die Temperatur an, um das richtige Gleichgewicht zwischen Innentemperatur und Energieeffizienz zu finden.
Auf der Rückseite des Kühlschranks ist eine Menge Reif.	<ol style="list-style-type: none"> 1. Wenn Sie feuchte oder heiße Lebensmittel in den Kühlschrank stellen, kann dies zu diesem Problem führen. 2. Hohe Luftfeuchtigkeit. 3. Schlechte Abdichtung der Türen. 	<ol style="list-style-type: none"> 1. Lassen Sie heiße Lebensmittel auf Raumtemperatur abkühlen, bevor Sie sie hineinstellen, und trocknen Sie die Behälter gründlich ab. 2. Erwägen Sie den Einsatz eines Luftentfeuchters in dem Bereich, in dem sich der Kühlschrank befindet, um die Luftfeuchtigkeit zu reduzieren. 3. Vergewissern Sie sich, dass die Türdichtung in gutem Zustand ist, und tauschen Sie sie gegebenenfalls aus.

Hinweis:



Wenn keine der genannten Situationen auf Ihr Problem zutrifft, versuchen Sie nicht, das Gerät selbst zu zerlegen oder zu reparieren. Reparaturen, die von unerfahrenen Personen durchgeführt werden, können zu Verletzungen oder schwerwiegenden Fehlfunktionen führen. Kontaktieren Sie den offiziellen Technischen Kundendienst von Cecotec. Die Reparatur muss von einem autorisierten Techniker durchgeführt werden und es dürfen nur Originalersatzteile verwendet werden.

Die folgenden Fälle bedeuten nicht, dass der Kühlschrank defekt ist

1. Feuchtigkeit kann sich auf der Außenseite des Produkts niederschlagen, wischen Sie sie ab.
 2. Der Fluss des Kühlmittels durch das Kapillarrohr kann Geräusche verursachen.
 3. Es ist normal, dass sich die Seiten des Produkts durch den Betrieb des Kühlrohrs erwärmen.
 4. Die Außenseite des Kühlschranks wird während des Betriebs durch das Abtaurohr im Inneren des Kühlschranks warm.
- Überprüfen Sie zunächst die oben genannten Punkte.
5. Wenn das Kabel beschädigt ist, muss es durch den Hersteller, den Verteiler oder eine ähnlich qualifizierte Person ersetzt werden.

7. TECHNISCHE SPEZIFIKATIONEN

Sie können auf die Produktdatenbank zugreifen, in der die Informationen zu jedem Modell gespeichert sind, indem Sie den QR-Code scannen (auch auf dem Energieetikett zu finden).

Referenz	01939	01940	01941
Modell	Bolero CoolMarket TT 133 L White	Bolero CoolMarket TT 133 L Inox	Bolero CoolMarket TT 133 L Black
QR Code			
Nennspannung	220-240 V		
Nennfrequenz	50 Hz		
Nennstrom	0.5 A		
Klimaklasse	SN/N/ST		
Kühlmittel	R600a/20g		
Isolierschaum	Cyclopentan		

Durchschnittswerte (mm)	Breite: 551 Tiefe: 570 Höhe: 835
-------------------------	--

(*) Der Mini-Kühlschrank ist für den Gebrauch bei Umgebungstemperaturen zwischen 10°C und 38°C vorgesehen.

Die technischen Daten können ohne vorherige Ankündigung geändert werden, um die Produktqualität zu verbessern.

Made in China | Entworfen in Spanien

8. RECYCLING VON ELEKTRO- UND ELEKTRONIKGERÄTEN



Dieses Symbol weist darauf hin, dass das Produkt und/oder die Batterie / der Akku gemäß den geltenden Vorschriften getrennt vom Hausmüll entsorgt werden muss. Wenn dieses Produkt das Ende seiner Nutzungsdauer erreicht hat, sollten Sie die Batterien/Akkus entfernen und es zu einer von den örtlichen Behörden bestimmten Sammelstelle bringen.

Die Verbraucher müssen sich mit Ihren örtlichen Behörden oder Einzelhändlern in Verbindung setzen, um Informationen über die ordnungsgemäße Entsorgung ihrer Altgeräte und / oder ihre Akkus zu erhalten.

Die Einhaltung der oben genannten Leitlinien trägt zum Schutz der Umwelt bei.

9. GARANTIE UND KUNDENDIENST

Cecotec haftet gegenüber dem Endnutzer oder Verbraucher für jegliche Konformitätsmängel, die zum Zeitpunkt der Lieferung des Produkts bestehen, gemäß den in den geltenden Vorschriften festgelegten Bedingungen und Fristen.

Es wird empfohlen, dass Reparaturen von qualifiziertem Personal durchgeführt werden. Sollte unerwartet eine Störung auftreten oder haben Sie Fragen über Ihrem Produkt, können Sie sich mit dem Kundendienst in Verbindung setzen über die Telefonnummer: +34 96 321 07 28.

10. COPYRIGHT

Die geistigen Eigentumsrechte an den Texten in dieser Bedienungsanleitung liegen bei CECOTEC INNOVACIONES, S.L. Alle Rechte vorbehalten. Der Inhalt dieser Veröffentlichung darf ohne vorherige Genehmigung von CECOTEC INNOVACIONES, S.L. weder ganz noch teilweise vervielfältigt, in einem Wiederherstellungssystem gespeichert, übertragen oder verbreitet werden (elektronisch, mechanisch, Fotokopie, Aufzeichnung oder ähnliches).

1. PARTI E COMPONENTI

Figura 1

1. Manopola della temperatura e luce LED.
2. Ripiano estraibile
3. Ripiano/coperchio in vetro
4. Cassetto per frutta e verdura
5. Interruttore della luce
6. Ripiano per alimenti
7. Balconcino portabottiglie

NOTA:

Le immagini di questo manuale sono rappresentazioni schematiche e potrebbero non corrispondere esattamente all'apparecchio.

2. PRIMA DELL'USO

- Questo apparecchio ha un imballaggio progettato per proteggerlo durante il trasporto. Estrarre l'apparecchio dalla scatola e rimuovere tutto il materiale presente nell'imballaggio. Conservare la scatola originale e gli altri elementi in un luogo sicuro per prevenire danni all'apparecchio qualora fosse necessario trasportarlo in futuro. Se si desidera smaltire l'imballaggio originale, assicurarsi di riciclare tutti gli elementi in modo appropriato.
- Verificare che tutte le parti e i componenti siano compresi e in buono stato. Se uno di essi mancasse o non fosse in buone condizioni, contattare immediatamente il Servizio di Assistenza Tecnica ufficiale di Cecotec.

Contenuto della scatola

- Mini frigorifero
- Il presente manuale di istruzioni

3. INSTALLAZIONE DELL'APPARECCHIO

1. Collocare il frigorifero su una superficie completamente piana. Lasciare 5-10 cm tra ciascun lato dell'apparecchio e la parete e 10 cm tra la parte superiore dell'apparecchio e il soffitto. Fig. 2
2. Scegliere un luogo riparato dalla luce del sole, da alte temperature o dall'umidità per evitare danni o macchie.
3. Rimuovere il pannello inferiore prima dell'installazione.

4. Il frigorifero può essere regolato utilizzando i piedini anteriori. Girandoli in senso orario, il frigo si alza. Fig. 3
5. La superficie su cui deve essere collocato il frigorifero deve essere stabile e piana. Altrimenti il frigorifero potrebbe fare rumore o vibrare.

Nota: È possibile posizionare un lenzuolo o telo sotto l'apparecchio se si vuole posizionare l'apparecchio su un tappeto.

6. Assicurarsi che i piedini regolabili siano ben poggiati sul pavimento e regolare l'inclinazione dell'apparecchio leggermente all'indietro per mantenere gli sportelli ben chiusi.

ATTENZIONE: L'aria deve circolare intorno all'apparecchio; la mancanza d'aria porta al surriscaldamento. Per ottenere una buona ventilazione, seguire le istruzioni di installazione.

Installazione del supporto in gomma

- La vite necessaria per installare il supporto in gomma si trova nella borsa degli accessori fornita con il prodotto.
- Se si posizionano molti oggetti pesanti nello sportello del frigorifero, tenendo lo sportello aperto a 90°, il frigorifero potrebbe ribaltarsi. Pertanto, è necessario installare questo supporto.

1. Inclinare il frigorifero per individuare il foro della vite. Si trova sul lato sinistro del pannello inferiore della base. Fig. 4
2. Allineare la vite con il foro del pannello inferiore della base utilizzando un cacciavite a croce (non in dotazione). Fig. 5

Installazione dei ripiani dello sportello. Fig. 6

ATTENZIONE: I ripiani sono rimovibili.

Per rimuoverli:

- Posizionare la mano su un lato del ripiano e premere verso l'interno finché non è possibile rimuoverlo tirandolo verso l'alto.

Per inserirli:

- Posizionare un lato del ripiano sulla sua guida. Far scorrere l'altro lato verso il basso finché non scatta in posizione.

ATTENZIONE: Non sovraccaricare i ripiani dello sportello né mettere troppi alimenti nei cassetti per evitare che gli oggetti cadano provocando lesioni o danni all'apparecchio.

Inversione del senso di apertura dello sportello

1. Rimuovere le viti situate nella parte superiore del frigorifero. Quindi rimuovere la cerniera superiore che sostiene lo sportello. Sollevare lo sportello e posizionarlo su una superficie morbida per evitare che si graffi. Fig. 7
2. Rimuovere le viti situate nella parte inferiore del frigorifero, la cerniera e i piedini. Fig. 8
3. Svitare il dado e rimuovere il bullone. Inserire il bullone sul lato opposto. Quindi, posizionare il dado e stringerlo. Fig. 9
4. Posizionare di nuovo le viti inferiori, la cerniera inferiore e i piedini sul lato opposto.
5. Riposizionare con cura lo sportello. Posizionare la cerniera superiore e le viti. Assicurarsi che lo sportello sia allineato orizzontalmente e verticalmente in modo che le guarnizioni siano ben sigillate ai lati prima di serrare completamente la cerniera superiore. Se necessario, serrare con una chiave inglese. Fig. 10

4. FUNZIONAMENTO**Disposizione degli alimenti**

- Tra gli alimenti all'interno deve esserci sempre un po' di spazio per far circolare l'aria.
- Gli alimenti devono essere conservati in recipienti ermetici per evitare che si seccino o che emanino odori.
- Gli alimenti caldi devono essere raffreddati prima di essere messi nel frigorifero.
- Riducendo la frequenza di apertura dello sportello si può ridurre il consumo di elettricità.

Attenzione:

Non utilizzare apparecchiature elettroniche all'interno del frigorifero.

Istruzioni d'uso

- Per impostare questa temperatura, il frigorifero è dotato di una manopola. Tuttavia, il numero mostrato sulla manopola di temperatura non corrisponde alla temperatura interna effettiva. Più alto è il numero, più bassa è la temperatura interna. Fig. 11
- Il numero 0 significa che il frigorifero è spento, cioè non genera freddo. Il livello più alto è invece rappresentato dal numero 7, che indica l'impostazione della temperatura più fredda disponibile.

NOTA: È importante sapere che, se si sceglie un livello di temperatura elevato, è possibile che alcune parti del frigorifero raggiungano temperature inferiori a 0°C. Questo dettaglio è fondamentale per garantire una corretta conservazione degli alimenti, poiché temperature troppo basse possono congelare alcuni prodotti, compromettendone la consistenza, il gusto e la qualità nutrizionale. Pertanto, quando si seleziona la temperatura, si deve tenere conto di questa relazione tra i numeri e l'intensità del freddo generato all'interno del frigorifero.

Imballaggio e trasporto

1. Quando si disimballa il frigorifero, prestare attenzione alla posizione di tutte le parti. Se lo si reimpacchetta, assicurarsi che tutto sia al suo posto prima di trasportarlo.
2. Non tirare lo sportello o la maniglia durante il trasporto.
3. Quando lo si trasporta, il frigorifero non deve essere inclinato di oltre 45 gradi. Evitare forti vibrazioni e colpi.

Consigli per il risparmio energetico

- Frigorifero: La collocazione dei cassetti nella parte inferiore del frigorifero e la distribuzione uniforme dei ripiani garantiscono un uso efficiente dell'energia. La posizione dei ripiani sullo sportello non influisce sul consumo energetico.
- Non aprire lo sportello con frequenza ed evitare di lasciarlo aperto più del dovuto.
- Frigorifero: Non impostare una temperatura troppo alta per risparmiare energia, a meno che non sia necessario per le caratteristiche degli alimenti.
- Se la temperatura esterna è elevata, la temperatura selezionata è bassa e il frigorifero è pieno, il compressore potrebbe funzionare continuamente, causando la formazione di brina o ghiaccio sull'evaporatore. In tal caso, aumentare la temperatura del frigorifero.
- Assicurarsi che vi sia una buona ventilazione. Non tappare le griglie né le aperture di ventilazione.

Consigli per la refrigerazione di alimenti freschi

- Per garantire una buona conservazione degli alimenti freschi, si consiglia di scegliere una temperatura inferiore o uguale a +4 °C. Una temperatura più elevata all'interno del frigorifero può ridurre la durata di conservazione degli alimenti.
- Coprire gli alimenti per preservarne la freschezza e l'aroma.
- Utilizzare sempre recipienti ermetici per i liquidi e i cibi, per evitare cattivi odori all'interno del frigorifero.
- Per evitare la contaminazione incrociata tra alimenti cotti e crudi, coprire o confezionare gli alimenti cotti e separarli da quelli crudi.
- Non collocare cibi caldi all'interno del dispositivo.
- Assicurarsi che si siano raffreddati a temperatura ambiente prima di metterli nel frigorifero.

Consigli per la refrigerazione di alimenti

- Carne (tutti i tipi): avvolgerla in un imballaggio adeguato e collocare sul ripiano/ripiano in vetro sopra il cassetto per frutta e verdura. Conservare la carne per un massimo di 1-2 giorni.
- Frutta e verdura: pulirle accuratamente (rimuovendo accuratamente la terra) e riporle nel cassetto della verdura.
- Non è consigliabile conservare in frigorifero frutta esotica come banane, manghi, papaie, ecc.
- Verdure come pomodori, patate, cipolle e aglio non devono essere conservate in frigorifero.
- Burro e formaggio: inserirli in un recipiente ermetico, avvolgerli in carta stagnola o metterli

in un sacchetto di polietilene.

- Bottiglie: chiuderle con un tappo e riporle nel ripiano dello sportello o, se disponibile, nel balconcino portabottiglie.
- Controllare sempre la data di scadenza dei prodotti per sapere per quanto tempo vanno conservati.

5. PULIZIA E MANUTENZIONE

Prima di effettuare la manutenzione e la pulizia, spegnere l'apparecchio e staccare la spina dalla presa di corrente.

Pulizia

Il frigorifero deve essere pulito frequentemente. Per sicurezza, staccare la spina prima di procedere alla pulizia. Per pulirlo, seguire i seguenti passaggi:

1. Pulizia dell'interno
Pulire l'interno del frigorifero con acqua pulita o con sapone neutro. Dopodiché asciugarlo con un panno asciutto.
2. Pulizia della guarnizione dello sportello
È facile che le guarnizioni dello sportello si danneggino se sono macchiate di olio, salsa, ecc. È quindi consigliabile pulirle con cura.
3. Pulizia dell'esterno
Per pulire l'esterno, si può togliere la polvere con un panno asciutto e, se necessario, usare un po' di sapone neutro.
4. Questo frigorifero è dotato di una luce LED che non richiede manutenzione.
Le riparazioni della luce devono essere eseguite da personale qualificato.

Non utilizzare alcun metodo per accelerare il processo di sbrinamento. Potrebbe danneggiare il sistema di raffreddamento.

Sbrinamento

Se si è formata molta brina, l'efficienza del frigorifero diminuisce e il consumo energetico aumenta. Pertanto, se la brina raggiunge uno spessore di 5 mm, è necessario un processo di sbrinamento. I passaggi del processo di sbrinamento manuale sono i seguenti:

1. Rimuovere tutti gli alimenti
2. Rimuovere tutti i cassetti e ripiani
3. Scollegare il cavo di alimentazione
4. Aprire gli sportelli e attendere che si sbrini
5. Asciugare l'acqua con un panno asciutto.

Scollegare il frigorifero

Dopo un'interruzione di corrente, anche in estate, il frigorifero può conservare normalmente gli alimenti per diverse ore.

1. Interruzione della corrente:
 - In caso di interruzione della corrente, non mettere altri alimenti nel frigorifero e ridurre la frequenza di apertura dello sportello. Se si sa in anticipo che si verificherà un'interruzione di corrente, preparare diversi cubetti di ghiaccio in un contenitore e metterlo sopra il frigorifero.
2. Vacanze:
 - Togliere dal frigorifero gli alimenti deperibili prima delle vacanze.
 - Quindi, assicurarsi di chiudere saldamente lo sportello. Se si va in vacanza per un lungo periodo di tempo, togliere tutti gli alimenti dal frigorifero e scollegarlo dalla rete elettrica.
3. Inutilizzo del frigorifero:
 - Se non si usa il frigorifero per molto tempo, svuotarlo, staccare la spina e pulirlo. Lo sportello deve essere tenuto aperto per evitare cattivi odori causati dai residui di cibo.

Avvisi:

- È bene non staccare la spina del frigorifero per non ridurre la durata.
 - Dopo aver scollegato il frigorifero dalla corrente, lasciare trascorrere almeno 5 minuti prima di ricollegarlo.
1. Non spruzzare né far cadere acqua sul frigorifero. Potrebbe arrugginirsi e smettere di funzionare correttamente. I componenti elettronici devono essere lavati a secco.
 2. Per la pulizia del frigorifero, non utilizzare prodotti che potrebbero danneggiare l'esterno, come ad esempio: prodotti abrasivi, chimici, diluenti, alcol, ecc.
 3. Le macchie possono danneggiare il componente interno in plastica, quindi pulirle il prima possibile.
 4. Controllare i seguenti punti dopo la manutenzione:
 - Il cavo elettronico è stato danneggiato o perso?
 - La spina può essere inserita nella presa in modo sicuro e senza problemi?
 - La spina si surriscalda?

ATTENZIONE: Attenzione: smaltire la guarnizione dello sportello prima di disfarsi del frigorifero. I prodotti smaltiti devono essere maneggiati da personale specializzato, in quanto possono essere dannosi per l'ambiente.

6. RISOLUZIONE DEI PROBLEMI

Problema	Possibile causa	Possibile soluzione
L'apparecchio non funziona.	<ol style="list-style-type: none"> 1. L'apparecchio non è collegato alla corrente. 2. Gli interruttori dell'impianto elettrico o i fusibili sono danneggiati. 3. Non c'è elettricità o la linea è stata interrotta. 	<ol style="list-style-type: none"> 1. Collegare l'apparecchio alla corrente. 2. Contattare uno specialista. 3. Mancanza di corrente o interruzione della linea.
Rumore inusuale	<ol style="list-style-type: none"> 1. Il frigorifero non è stabile. 2. Il frigorifero è vicino alla parete. 	<ol style="list-style-type: none"> 1. Regolazione dei piedini regolabili del frigorifero. 2. Allontanare il frigorifero dal muro.
Scarsa efficienza di refrigerazione.	<ol style="list-style-type: none"> 1. Il cibo inserito è caldo o c'è troppo cibo. 2. Lo sportello viene aperto troppo spesso. Degli oggetti estranei impediscono alla guarnizione dello sportello di chiudersi del tutto. 3. L'apparecchio è esposto a luce solare diretta o si trova vicino a una fonte di calore. 4. Non è ben ventilato. 5. La temperatura selezionata è troppo alta. 	<ol style="list-style-type: none"> 1. Mettere gli alimenti in frigorifero quando è a temperatura ambiente. 2. Controllare e chiudere lo sportello. 3. Rimuovere il frigorifero dalla fonte di calore. 4. Ventilare la stanza. 5. Impostare la temperatura giusta.
Odori sgradevoli nel frigorifero.	<ol style="list-style-type: none"> 1. Sono presenti degli alimenti andati a male. 2. Il frigorifero va pulito. 3. Sono stati introdotti alimenti con odori forti. 	<ol style="list-style-type: none"> 1. Smaltire gli alimenti andati a male. 2. Pulire il frigorifero. 3. Imballare alimenti con odori forti.

Il compressore continua a funzionare a lungo.	<ol style="list-style-type: none"> 1. È possibile che la temperatura ambiente sia troppo alta. 2. Gli sportelli possono essere aperti frequentemente o addirittura lasciati aperti. 3. Impostando la manopola della temperatura su una posizione compresa tra 4 e 7, il tempo di funzionamento del compressore aumenterà. 	<ol style="list-style-type: none"> 1. Posizionare il frigorifero in un luogo con una temperatura ambiente più bassa. 2. Aprite gli sportelli del frigorifero solo quando è necessario. 3. Regolare la temperatura per trovare il giusto equilibrio tra temperatura interna ed efficienza energetica.
Sulla parte posteriore del frigorifero si è formata molta brina.	<ol style="list-style-type: none"> 1. La conservazione di alimenti umidi o caldi nel frigorifero può causare questo problema. 2. Elevata umidità ambientale. 3. Scarsa sigillatura dello sportello. 	<ol style="list-style-type: none"> 1. Lasciare che gli alimenti caldi si raffreddino a temperatura ambiente prima di riporli e asciugare accuratamente i contenitori. 2. Considerare l'utilizzo di un deumidificatore nell'area in cui si trova il frigorifero per ridurre l'umidità ambientale. 3. Assicurarsi che la guarnizione dello sportello sia in buone condizioni e, se necessario, sostituirla.

Nota:

Se nessuna di queste situazioni corrisponde al proprio problema, non tentare di smontare o riparare l'apparecchio da soli. Le riparazioni effettuate da persone inesperte possono provocare lesioni o gravi malfunzionamenti. Contattare il Servizio di Assistenza Tecnica ufficiale di Cecotec. Le riparazioni devono essere effettuate da un tecnico autorizzato e devono essere utilizzati solo pezzi di ricambio originali.

I seguenti casi non implicano che il frigorifero sia guasto

1. L'umidità può formare rugiada sulla parte esterna del prodotto, in tal caso pulirla.
2. Il flusso del refrigerante attraverso il tubo capillare può produrre un certo rumore.
3. È normale che i lati del prodotto si riscaldino a causa del funzionamento del tubo di raffreddamento.
4. Il telaio del frigorifero sarà caldo durante il funzionamento a causa del tubo di scongelamento presente all'interno dell'apparecchio.

Verificare innanzitutto i punti precedenti.

5. Se il cavo è danneggiato, deve essere sostituito dal produttore, dal rivenditore o da persone qualificate.

7. SPECIFICHE TECNICHE

È possibile accedere al database dei prodotti in cui sono memorizzate le informazioni del proprio modello scansionando il codice QR (che si trova anche sull'etichetta energetica).

Codice prodotto	01939	01940	01941
Modello	Bolero CoolMarket TT 133 L White	Bolero CoolMarket TT 133 L Inox	Bolero CoolMarket TT 133 L Black
Codice QR			
Tensione nominale	220-240 V		
Frequenza nominale	50 Hz		
Corrente nominale	0.5 A		
Classe climatica	SN/N/ST		
Refrigerante	R600a/20g		
Schiuma isolante	Ciclopentano		
Misure (mm)	Larghezza: 551 Profondità: 570 Altezza: 835		

(*) Mini frigorifero destinato ad essere utilizzato a temperature comprese tra 10°C e 38°C.

Le specifiche tecniche possono cambiare senza previa notifica per migliorare la qualità del prodotto.

Fabbricato in Cina | Progettato in Spagna

8. RICICLAGGIO DI APPARECCHIATURE ELETTRICHE ED ELETTRONICHE



Questo simbolo indica che, in conformità con le normative vigenti, il prodotto e/o le pile/batterie devono essere smaltiti separatamente dai rifiuti domestici. Quando questo prodotto raggiunge la fine della sua vita utile, è necessario rimuovere le pile/batterie/accumulatori e portarlo in un punto di raccolta designato dalle autorità locali.

Per informazioni dettagliate su come smaltire correttamente le apparecchiature elettriche ed elettroniche e/o le pile/batterie, il consumatore dovrà contattare le autorità locali.

Il rispetto di queste linee guida aiuterà a proteggere l'ambiente.

9. GARANZIA E SUPPORTO TECNICO

Cecotec sarà responsabile nei confronti dell'utente finale o del consumatore per qualsiasi difetto di conformità esistente al momento della consegna del prodotto nei termini, condizioni e scadenze stabilite dalla normativa vigente.

Si raccomanda che le riparazioni siano effettuate da personale specializzato.

Se si riscontra un problema con il prodotto o in caso di dubbi, si prega di contattare il Servizio di Assistenza Tecnica ufficiale di Cecotec al numero +34 96 321 07 28.

10. COPYRIGHT

I diritti di proprietà intellettuale dei testi di questo manuale appartengono a CECOTEC INNOVACIONES, S.L. Tutti i diritti riservati. Il contenuto di questa pubblicazione non può essere, in tutto o in parte, riprodotto, archiviato in un sistema di recupero, trasmesso o distribuito con qualsiasi mezzo (elettronico, meccanico, fotocopia, registrazione o simile) senza la previa autorizzazione di CECOTEC INNOVACIONES, S.L.

1. PEÇAS E COMPONENTES

Figura 1

1. Seletor de temperatura e luz LED
2. Prateleira amovível
3. Prateleira
4. Gaveta de legumes
5. Interruptor da luz
6. Prateleiras da porta
7. Suporte de garrafas

NOTA:

Os gráficos deste manual são representações esquemáticas e podem não corresponder exatamente ao aparelho.

2. ANTES DE USAR

- Este aparelho é acondicionado em embalagens concebidas para o proteger durante o transporte. Retire o aparelho da sua caixa e remova todo o material de embalagem. Pode manter a caixa original e outras embalagens num local seguro para evitar danos no aparelho, caso necessite de o transportar no futuro. Se desejar descartar a embalagem original, certifique-se de reciclar todos os itens corretamente.
- Certifique-se de que todas as peças e componentes estejam incluídos e em bom estado. Se algum deles faltar ou não estiver em boas condições, contactar imediatamente o Serviço de Assistência Técnica oficial da Cecotec.

Conteúdo da caixa

- Mini-frigorífico
- Manual de instruções

3. INSTALAÇÃO DO APARELHO

1. O mini frigorífico deve colocar-se numa superfície completamente plana. Deixe entre 5 e 10 cm de cada lado do aparelho e a parede e deixe 10 cm entre o topo do aparelho e o teto. Fig. 2
2. Escolha um lugar que não esteja exposto à luz solar, altas temperaturas ou que seja húmido, pois a humidade pode provocar nódoas.
3. Retire o painel inferior antes da instalação.

4. O frigorífico pode ser ajustado com os pés dianteiros. Se os rodar em sentido horário, o frigorífico subirá. Fig. 3
5. A superfície sobre a qual o frigorífico vai ser colocado deve ser estável e plana. Se não for o caso, pode fazer ruído ou vibrar.

Nota: Pode colocar um pano por baixo do produto para resolver o problema da emissão de calor se tiver de o colocar sobre um tapete.

6. Certifique-se de que os pés de nivelamento estão bem fixos no chão e ajuste a inclinação do aparelho ligeiramente para trás para manter as portas bem fechadas.

AVISO: O ar deve circular à volta do aparelho; a falta de ar leva ao sobreaquecimento. Para uma boa ventilação, siga as instruções de instalação.

Instalação do suporte da porta

- O parafuso necessário para instalar o suporte de borracha pode ser encontrado no saco de acessórios fornecido com o produto.
- Se forem colocados muitos objetos pesados na porta do frigorífico com a porta aberta a 90°, o frigorífico pode tombar. Por conseguinte, é necessário instalar este suporte.

1. Incline o frigorífico para encontrar o orifício do parafuso. Está localizado no lado esquerdo da tampa inferior da base. Fig. 4
2. Alinhe o parafuso com o orifício na tampa da base inferior utilizando uma chave de fendas cruzada (não fornecida). Fig. 5

Instalação das prateleiras da porta. Fig. 6

AVISO: Estas prateleiras podem ser retiradas.

Para as retirar:

- Coloque a mão num dos lados da prateleira e pressione para dentro até a poder retirar puxando-a para cima.

Para as colocar:

- Coloque um lado da prateleira na sua guia. Deslize o outro lado para baixo até encaixar no lugar.

AVISO: Não sobrecarregue as prateleiras das portas ou coloque demasiados alimentos nas gavetas para evitar que os artigos caiam e causem danos no aparelho.

Mudar a direção da abertura da porta

1. Retire os parafusos superiores. Em seguida, retire a dobradiça superior que segura a porta. Levante a porta e coloque-a sobre uma superfície almofadada para evitar riscos. Fig. 7
2. Retire os parafusos inferiores, a dobradiça inferior e os pés. Fig. 8
3. Desaperte a porca e retire o parafuso. Introduza o parafuso do lado oposto. Em seguida, coloque a porca e aperte-a. Fig. 9
4. Substitua os parafusos inferiores, a dobradiça inferior e os pés do lado oposto.
5. Coloque novamente a porta no sítio com cuidado. Coloque a dobradiça superior e os parafusos. Certifique-se de que a porta está alinhada horizontal e verticalmente, de modo a que os vedantes fiquem bem vedados nos lados, antes de apertar completamente a dobradiça superior. Se necessário, aperte-a com uma chave inglesa. Fig. 10

4. FUNCIONAMENTO**Colocar os alimentos**

- Deve haver sempre algum espaço entre os alimentos no interior para permitir a circulação do ar.
- Os alimentos devem ser conservados em recipientes herméticos para evitar que sequem ou libertem odores.
- Os alimentos quentes devem ser arrefecidos antes de serem colocados no interior.
- A redução da frequência de abertura das portas pode reduzir o consumo de eletricidade.

Advertência:

Aviso: não utilize equipamento eletrónico no interior do frigorífico.

Instruções de uso

- Para regular esta temperatura, o frigorífico está equipado com um seletor manual. No entanto, o número que aparece no seletor não indica a temperatura. Quanto maior for o número, menor será a temperatura interior. Fig. 11
- O número 0 no seletor significa que o frigorífico está desligado, ou seja, não está a gerar frio. Por outro lado, o nível mais elevado é representado pelo número 7, indicando a regulação da temperatura mais fria disponível.

NOTA: É importante saber que, se escolher este nível de temperatura elevado, é possível que algumas partes do frigorífico atinjam temperaturas inferiores a 0 °C. Este pormenor é fundamental para garantir a boa conservação dos alimentos, uma vez que temperaturas demasiado baixas podem congelar determinados produtos, o que pode afetar a sua textura, sabor e qualidade nutricional. Por conseguinte, ao manipular o seletor de temperatura, esta relação entre os números e a intensidade do frio gerado no interior do frigorífico deve ser tida em conta.

Embalagem e transporte

1. Ao desembalar o frigorífico, preste atenção ao local onde estão colocadas todas as peças. Se o reembalar, certifique-se de que tudo está no sítio antes de o transportar.
2. Não puxe a porta ou a pega da porta durante o transporte.
3. Durante o transporte, o frigorífico não deve ser inclinado mais de 45°. Evite vibrações e choques fortes.

Conselhos de poupança de energia

- Ao colocar as gavetas na parte inferior do frigorífico e as prateleiras distribuídas uniformemente, garante-se uma utilização eficiente da energia. A posição dos suportes para alimentos na porta não afeta o consumo de energia.
- Não abra a porta com frequência nem a deixe aberta mais tempo do que o necessário.
- Não regule a temperatura demasiado alta para poupar energia, exceto se as características dos alimentos o exigirem.
- Se a temperatura ambiente for elevada, a temperatura selecionada também for baixa e o frigorífico estiver cheio, o compressor pode funcionar continuamente, provocando a formação de geada ou gelo no evaporador. Se isto acontecer, aumente a temperatura do frigorífico.
- Certifique-se de que exista uma boa ventilação. Não cubra as grelhas e as aberturas de ventilação.

Dicas para a refrigeração de alimentos frescos

- Para garantir que os alimentos frescos são bem conservados, recomenda-se a escolha de uma temperatura inferior ou igual a +4 °C. Uma temperatura mais elevada no interior do frigorífico pode reduzir o prazo de validade dos alimentos.
- Cubra ou embale os alimentos para preservar a sua frescura.
- Para evitar odores, utilize sempre recipientes fechados para líquidos ou alimentos cozinhados.
- Para evitar a contaminação cruzada entre alimentos cozinhados e crus, cubra ou embale os alimentos cozinhados e separe-os dos alimentos crus.
- Não coloque ingredientes quentes dentro do frigorífico.
- Certifique-se de que arrefeceram até à temperatura ambiente antes de os inserir.

Dicas para a refrigeração de alimentos

- Carne (todos os tipos): embrulhe-a numa embalagem adequada e coloque-a na prateleira de vidro por cima da gaveta das frutas e legumes. Conserve a carne durante um período máximo de 1-2 dias.
- Frutas e legumes: limpe-os bem (remova bem a terra) e coloque-os na gaveta dos legumes.
- Não é recomendado guardar no frigorífico frutos exóticos como bananas, mangas, papaias, etc.
- Os legumes como o tomate, a batata, a cebola e o alho não devem ser guardados no frigorífico.

- Manteiga e queijo: coloque num recipiente hermético, embrulhe em folha de alumínio ou coloque num saco de polietileno.
- Garrafas: feche-as com uma tampa e coloque-as no suporte de garrafas na porta ou, se disponível.
- Verifique sempre o prazo de validade dos produtos para saber durante quanto tempo os deve conservar.

5. LIMPEZA E MANUTENÇÃO

Antes da manutenção e limpeza, desligue o aparelho e desconecte a ficha da tomada da rede elétrica principal.

Limpeza

O frigorífico deve ser limpo com frequência. Para sua segurança, desligue-o da corrente antes de o limpar. Para isso, siga os passos seguintes:

1. Limpeza do interior
Limpe o interior do frigorífico com água limpa ou sabão neutro. Depois, limpe-o com um pano seco.
2. Limpeza das vedações das portas
É fácil danificar os vedantes das portas se estiverem manchadas com óleo, molho, etc., pelo que se recomenda limpá-las cuidadosamente.
3. Limpeza do exterior
Para limpar o exterior, pode limpar o pó com um pano seco e, se necessário, utilizar um pouco de sabão neutro.
4. Este frigorífico tem uma luz LED que não necessita de manutenção.
As reparações ligeiras devem ser efetuadas por pessoal qualificado.

Não utilize qualquer método para acelerar o processo de descongelação. Pode danificar o sistema de arrefecimento.

Descongelar

Se se tiver formado muito gelo, a eficiência do frigorífico diminuirá e o consumo de energia aumentará. Por conseguinte, se a geada atingir uma espessura de 5 mm, é necessário um processo de descongelação. Os processos de descongelação manual são os seguintes:

1. Retire todos os alimentos do frigorífico
2. Retire as gavetas e as prateleiras
3. Desligue o cabo de alimentação.
4. Abra as portas e espere que descongele.
5. Limpe a água com um pano seco.

Desligar o frigorífico

Após uma falha de energia, mesmo no verão, o frigorífico pode armazenar alimentos normalmente durante várias horas.

1. Interrupção durante uma falha de energia:
 - Se houver uma falha de energia, não coloque mais alimentos no interior e reduza a frequência de abertura da porta. Prepare vários cubos de gelo num recipiente, se souber de antemão que vai haver falta de energia, e coloque-o em cima do frigorífico.
2. Férias:
 - Retire os alimentos perecíveis do frigorífico antes das férias.
 - Depois, certifique-se de que fecha bem a porta. Se for de férias por um longo período de tempo, retire todos os alimentos do frigorífico e desligue-o da corrente elétrica.
3. Deixe de utilizar o frigorífico:
 - Se não vai utilizar o aparelho durante muito tempo, esvazie-o, desligue-o da tomada e limpe-o. A porta deve ser mantida aberta para evitar o odor causado pelos resíduos alimentares.

Avisos:

- Em geral, não desligue o frigorífico da tomada, pois isso pode reduzir a sua vida útil.
 - Depois de desligar o aparelho da rede elétrica, deixe passar pelo menos 5 minutos antes de o voltar a ligar.
1. Não salpique água no frigorífico. Isto pode fazer com que enferruje e deixe de funcionar corretamente. Os componentes eletrónicos devem ser limpos a seco.
 2. Para limpar o frigorífico, não utilize produtos que possam danificar o exterior, tais como: produtos abrasivos, químicos, diluentes, álcool, etc.
 3. As manchas podem danificar o componente de plástico interno, pelo que deve ser limpo o mais rapidamente possível.
 4. Verifique os seguintes pontos após a manutenção:
 - O cabo eletrónico foi danificado ou perdido?
 - A ficha pode ser colocada na tomada de forma fiável e sem problemas?
 - A ficha fica demasiado quente?

ADVERTÊNCIA: elimine o vedante da porta antes de deitar fora o frigorífico. Os produtos eliminados devem ser manuseados por profissionais, uma vez que podem ser prejudiciais para o ambiente.

6. RESOLUÇÃO DE PROBLEMAS

Problema	Possível causa	Possível solução
O aparelho não funciona.	<ol style="list-style-type: none"> 1. O mini frigorífico não está ligado à rede elétrica. 2. Os interruptores da instalação elétrica ou os fusíveis estão danificados. 3. Não há eletricidade ou a linha é troçada. 	<ol style="list-style-type: none"> 1. Ligue o frigorífico à fonte de alimentação. 2. Contacte um especialista. 3. Falha de energia ou desconexão do fusível.
Ruído estranho.	<ol style="list-style-type: none"> 1. O frigorífico não é estável. 2. O mini frigorífico está demasiado perto da parede. 	<ol style="list-style-type: none"> 1. Ajuste os pés de nivelamento do frigorífico. 2. Separe o frigorífico da parede.
Má eficiência de refrigeração.	<ol style="list-style-type: none"> 1. Os alimentos inseridos são quentes ou há demasiados alimentos. 2. Abre a porta com demasiada frequência. A vedação da porta tem objetos que não lhe permitem fechar completamente. 3. O mini frigorífico recebe luz solar direta ou está perto de uma fonte de calor. 4. Não está bem ventilado. 5. A temperatura selecionada é demasiado elevada. 	<ol style="list-style-type: none"> 1. Coloca os alimentos no frigorífico quando este estiver à temperatura ambiente. 2. Verifica e fechar a porta. 3. Retira o frigorífico da fonte de calor. 4. Ventile a sala. 5. Ajustes da temperatura.
Odores indesejados no frigorífico.	<ol style="list-style-type: none"> 1. Há comida estragada no seu interior. 2. Limpe o frigorífico. 3. Introduziu alimentos com odores fortes. 	<ol style="list-style-type: none"> 1. Deite fora comida estragada. 2. Limpe o frigorífico. 3. Embale os alimentos com odores fortes.

O compressor continua a funcionar durante muito tempo.	<ol style="list-style-type: none"> 1. A temperatura ambiente é demasiado alta. 2. As portas podem ser abertas frequentemente ou mesmo deixadas abertas. 3. Coloque o seletor de temperatura numa posição entre 4 e 7 aumentará o tempo de funcionamento do compressor. 	<ol style="list-style-type: none"> 1. Coloque o frigorífico num local com uma temperatura ambiente mais baixa. 2. Abra as portas do frigorífico apenas quando necessário. 3. Ajuste a temperatura para encontrar o equilíbrio correto entre a temperatura interna e a eficiência energética.
Há muito gelo na parte de trás.	<ol style="list-style-type: none"> 1. Coloque alimentos húmidos ou quentes no frigorífico pode causar este problema. 2. Humidade ambiente elevada. 3. Má vedação da porta. 	<ol style="list-style-type: none"> 1. Deixe os alimentos quentes arrefecerem até à temperatura ambiente antes de os colocar e seque bem os recipientes. 2. Considere a possibilidade de utilizar um desumidificador na área onde se encontra o frigorífico para reduzir a humidade ambiente. 3. Certifique-se de que a vedação da porta está em boas condições e substitua-a se necessário.

Nota:

Se nenhuma destas situações corresponder ao seu problema, não tente desmontar ou reparar o aparelho por si próprio. As reparações efetuadas por pessoas inexperientes podem resultar em ferimentos ou avarias graves. Contacte com o Serviço de Assistência Técnica da Cecotec. A reparação deve ser efetuada por um técnico autorizado e só devem ser utilizadas peças sobressalentes originais.

Os casos seguintes não implicam que o frigorífico esteja avariado



1. A humidade pode formar orvalho no exterior, limpe-o.
2. O fluxo do refrigerante através do tubo capilar pode fazer algum ruído.
3. É normal que os lados aqueçam devido ao funcionamento do tubo de arrefecimento.
4. A estrutura do frigorífico estará quente durante o funcionamento devido ao tubo de descongelação no interior.

Verifique primeiro os pontos acima referidos.

5. Se o cabo for danificado, deve ser substituído pelo fabricante, pelo distribuidor ou por pessoas com qualificações semelhantes, a fim de evitar perigos.

7. ESPECIFICAÇÕES TÉCNICAS

Pode aceder à base de dados de produtos onde a informação do seu modelo é armazenada digitalizando o código QR (também se encontra na etiqueta energética).

Referência	01939	01940	01941
Modelo	Bolero CoolMarket TT 133 L White	Bolero CoolMarket TT 133 L Inox	Bolero CoolMarket TT 133 L Black
Código QR			
Tensão nominal	220-240 V		
Frequência nominal	50 Hz		
Corrente nominal	0.5 A		
Classe climática	SN/N/ST		
Refrigerante	R600a/20g		

Espuma isolante	Ciclopentano
Dimensões (mm)	Largura: 551 Profundidade: 570 Altura: 835

(*) Frigorífico destinado a ser utilizado a temperaturas ambientes entre 10 °C e 38 °C.

As especificações técnicas podem ser alteradas sem notificação prévia para melhorar a qualidade do produto.

Fabricado na China | Desenhado na Espanha

8. RECICLAGEM DE PRODUTOS ELÉTRICOS E ELETRÓNICOS



Este símbolo indica que, de acordo com os regulamentos aplicáveis, o produto e/ou bateria deve ser eliminado separadamente do lixo doméstico. Quando este produto atingir o fim da sua vida útil, deverá remover as pilhas/baterias/acumuladores e levá-lo para um ponto de recolha designado pelas autoridades locais.

Para obter informação detalhada acerca da forma mais adequada de eliminar os seus equipamentos elétricos e eletrónicos e/ou as correspondentes baterias, o consumidor deverá contactar com as autoridades locais.

A conformidade com as diretrizes acima referidas ajudará a proteger o ambiente.

9. GARANTIA E SAT

A Cecotec será responsável perante o utilizador final ou consumidor por qualquer falta de conformidade que exista no momento da entrega do produto nos termos, condições e prazos estabelecidos pelos regulamentos aplicáveis.

Recomenda-se que as reparações sejam efetuadas por pessoal qualificado.

Se detetar um incidente com o produto ou tiver alguma dúvida, contacte o Serviço de Assistência Técnica oficial da Cecotec através do número +34 96 321 07 28.

10. COPYRIGHT

Os direitos de propriedade intelectual dos textos deste manual pertencem à CECOTEC INNOVACIONES, S.L. Todos os direitos reservados. O conteúdo desta publicação não pode, no todo ou em parte, ser reproduzido, armazenado num sistema de recuperação, transmitido ou distribuído por qualquer meio (eletrónico, mecânico, fotocópia, gravação ou similar) sem a autorização prévia da CECOTEC INNOVACIONES, S.L.

1. ONDERDELEN EN COMPONENTEN

Figuur 1

1. Temperatuurkeuzeschakelaar en LED-lampje
2. Verwijderbare plank
3. Glazen plank
4. Groentelade
5. Lichtschakelaar
6. Vak voor voedsel
7. Vak voor flessen

OPMERKING:

De figuren in deze handleiding zijn schematische voorstellingen en komen mogelijk niet exact overeen met het product.

2. VÓÓR U HET APPARAAT GEBRUIKT

- Dit apparaat heeft een verpakking die ontworpen is om het tijdens het transport te beschermen. Haal het apparaat uit de doos en verwijder al het verpakkingsmateriaal. U kunt de originele doos en andere verpakking op een veilige plaats bewaren om beschadiging van het apparaat te voorkomen als u het in de toekomst moet vervoeren. Als u de verpakking toch weggooit, zorg er dan voor een correcte recycling.
- Controleer of alle onderdelen en componenten aanwezig en in goede staat zijn. Als een van deze ontbreekt of niet in goede staat is, neem dan onmiddellijk contact op met de Technische Dienst van Cecotec.

Inhoud van de doos

- Mini koelkast
- Handleiding

3. INSTALLATIE VAN HET APPARAAT

1. De koelkast moet op een volledig vlakke ondergrond worden geplaatst. Laat 5-10 cm ruimte tussen elke kant van het apparaat en de muur, en laat 10 cm ruimte tussen de bovenkant van de koelkast en het plafond. Fig. 2
2. Kies een plaats die niet is blootgesteld aan zonlicht, hoge temperaturen of vochtigheid, want vocht kan vlekken veroorzaken.
3. Verwijder het bodempaneel voor de installatie.
4. De koelkast kan worden versteld met behulp van de poten aan de voorkant. Als u ze met de klok mee draait, gaat de koelkast omhoog. Fig. 3

5. Het oppervlak waarop de koelkast wordt geplaatst, moet stabiel en vlak zijn. Als dit niet het geval is, kan de koelkast lawaai maken of trillen.

OPMERKING: U kunt een laken onder het product leggen als u het op een tapijt moet plaatsen.

6. Zorg ervoor dat de poten stevig op de vloer staan en kantel het apparaat iets naar achteren om de deur goed gesloten te houden.

Opmerking: Lucht moet rond het apparaat circuleren; gebrek aan lucht leidt tot oververhitting. Voor een goede ventilatie, volg de installatie-instructies.

Installatie van de rubberen steun

- De schroef die nodig is om de rubberen steun te installeren, bevindt zich in het accessoire zakje dat bij het product wordt geleverd.
- Als er veel zware voorwerpen op de koelkastdeur worden geplaatst terwijl de deur 90° open staat, kan de koelkast omvallen. Daarom moet u deze rubberen steun installeren.

1. Kantel de koelkast om het schroefgat te vinden. Deze bevindt zich aan de linkerkant onderaan de basis. Fig. 4
2. Lijn de schroef uit met het gat in de onderste basisafdekking met behulp van een kruiskopschroevendraaier (niet meegeleverd). Fig. 5

Installatie van de deursteunen. Fig. 6

Opmerking: Deze steunen kunnen worden verwijderd.

Om ze te verwijderen:

- Plaats uw hand aan één kant van de steun en druk hem naar binnen totdat u hem kunt verwijderen door hem omhoog te trekken.

Om ze te plaatsen:

- Plaats één kant van de steun op de geleider. Schuif de andere kant naar beneden totdat deze vastklikt.

Opmerking: Overlaad de deurvakken en planken niet en plaats niet te veel voedsel in de laden om te voorkomen dat er voorwerpen uitvallen en letsel of schade aan het apparaat veroorzaken.

De richting van de deur omkeren

1. Verwijder de bovenste schroeven. Verwijder vervolgens het bovenste scharnier dat de deur vasthoudt. Til de deur op en leg hem op een zachte ondergrond om krassen te voorkomen. Fig. 7

2. Verwijder de onderste schroeven, het onderste scharnier en de poten. Fig. 8
3. Draai de moer los en verwijder de bout. Plaats de bout aan de andere kant. Breng vervolgens de moer aan en draai hem vast. Fig. 9
4. Vervang de onderste schroeven, het onderste scharnier en de poten aan de tegenoverliggende kant.
5. Plaats de deur voorzichtig terug. Monteer het bovenste scharnier en de schroeven. Zorg ervoor dat de deur horizontaal en verticaal zo is uitgelijnd dat de afdichtingen aan de zijanten goed dicht zijn voordat u het bovenste scharnier volledig vastdraait. Gebruik indien nodig een moersleutel om het vast te draaien. Fig. 10

4. WERKING

Voedsel plaatsen

- Er moet altijd wat ruimte zijn tussen het voedsel zodat de lucht kan circuleren.
- Voedsel moet in luchtdichte verpakkingen worden bewaard om te voorkomen dat het uitdroogt of geuren afgeeft.
- Warm voedsel moet worden afgekoeld voordat het in de koelkast wordt geplaatst.
- Door de deur minder vaak te openen, kan het elektriciteitsverbruik worden verminderd.

Waarschuwing:

Gebruik geen elektronische apparatuur in de koelkast.

Instructies voor gebruik

- Om de temperatuur in te stellen, is de koelkast uitgerust met een handmatige keuzeschakelaar. Het getal dat wordt weergegeven op de keuzeschakelaar geeft echter niet de temperatuur weer. Hoe hoger het getal, hoe lager de binnentemperatuur. Fig. 10
- Het cijfer 0 op de keuzeschakelaar betekent dat de koelkast is uitgeschakeld. Aan de andere kant wordt het hoogste niveau vertegenwoordigd door het getal 7, dit is de koudste temperatuurinstelling.

OPMERKING: Het is belangrijk om te weten dat als u dit hoge temperatuurniveau kiest, het mogelijk is dat sommige delen van de koelkast temperaturen onder 0°C bereiken. Dit detail is cruciaal voor een goede conservering van voedsel, omdat te lage temperaturen bepaalde producten kunnen bevriezen, wat hun textuur, smaak en voedingskwaliteit kan aantasten. Daarom moet bij het manipuleren van de temperatuurkeuzeschakelaar rekening worden gehouden met deze relatie tussen de getallen en de intensiteit van de kou die in de koelkast wordt gegenereerd.

Verpakking en transport

1. Let bij het uitpakken van de koelkast op waar alle onderdelen zijn geplaatst. Als u het opnieuw inpakt, zorg er dan voor dat alles op zijn plaats zit voordat u het vervoert.

2. Trek niet aan de deur of handvat tijdens transport.
3. Tijdens het transport mag de koelkast niet meer dan 45 graden worden gekanteld. Vermijd sterke trillingen en schokken.

Tips voor energiebesparing

- Koelkast: Door de lades onderin de koelkast te plaatsen en de planken gelijkmatig te verdelen, wordt energie efficiënt gebruikt. De positie van de voedsel vakken in de deur hebben geen invloed op het energieverbruik.
- Open de deur niet vaak en laat hem niet langer open dan nodig.
- Koelkast: Stel de temperatuur niet te hoog in om energie te besparen, tenzij dit nodig is vanwege de eigenschappen van het voedsel.
- Als de omgevingstemperatuur hoog is, de koelkasttemperatuur laag en de koelkast helemaal vol, kan de compressor continu draaien, waardoor zich vorst of ijs op de verdampers vormt. Als dit gebeurt, verhoog dan de temperatuur van de koelkast.
- Zorg voor goede ventilatie. Dek roosters en ventilatieopeningen niet af.

Tips voor het koelen van vers voedsel

- Om ervoor te zorgen dat vers voedsel goed bewaard blijft, wordt aanbevolen om een temperatuur te kiezen die lager of gelijk is aan +4 °C. Een hogere temperatuur in de koelkast kan de houdbaarheid van het voedsel verkorten.
- Dek voedsel af om versheid en aroma te behouden.
- Gebruik altijd gesloten verpakkingen voor vloeistoffen en voedsel om geurtjes te voorkomen.
- Om kruisbesmetting tussen gekookt en rauw voedsel te voorkomen, moet u gekookt voedsel afdekken en rauw voedsel scheiden.
- Plaats geen hete ingrediënten in de koelkast.
- Zorg ervoor dat ze afgekoeld zijn tot kamertemperatuur voordat u ze in de koelkast plaatst.

Tips voor het koelen van voedsel

- Vlees (alle soorten): verpak het in een geschikte verpakking en leg het op het glazen rek/deksel boven de groentelade. Bewaar het vlees maximaal 1-2 dagen.
- Fruit en groenten: maak ze grondig schoon (verwijder aarde grondig) en leg ze in de groentelade.
- Het is aan te raden om exotisch fruit zoals bananen, mango's, papaja's, enz. niet in de koelkast te bewaren.
- Groenten zoals tomaten, aardappelen, uien en knoflook kunt u beter niet in de koelkast bewaren.
- Boter en kaas: doe in een luchtdichte verpakking, wikkel in aluminiumfolie of doe in een polyethyleen zak.
- Flessen: sluit ze af met een dop en plaats ze in de flessen vak in de deur of, indien beschikbaar, in het flessenrek.

- Controleer altijd de houdbaarheidsdatum op producten om te weten hoe lang u ze kunt bewaren.

5. SCHOONMAAK EN ONDERHOUD

Schakel het apparaat uit en trek de netstekker uit het stopcontact voordat u onderhoud en reiniging uitvoert.

Schoonmaken

De koelkast moet regelmatig worden schoongemaakt. Haal voor uw eigen veiligheid de stekker uit het stopcontact voordat u het apparaat schoonmaakt. Volg de onderstaande stappen om de koelkast schoon te maken:

1. De binnenkant schoonmaken
Maak de binnenkant van de koelkast schoon met schoon water of neutrale zeep. Veeg het daarna af met een droge doek.
2. De deurafdichting schoonmaken
Het is gemakkelijk om de deurafdichtingen te beschadigen als ze bevuild zijn met olie, saus, etc., dus het is aan te raden om ze voorzichtig schoon te maken.
3. De binnenkant schoonmaken
Veeg het stof weg met een droge doek en, indien nodig, met een beetje neutrale zeep.
4. Deze koelkast heeft een onderhoudsvrije LED-verlichting.
Reparaties van de LED-verlichting moeten worden uitgevoerd door gekwalificeerd personeel.

Gebruik geen methoden om het ontdooiproces te versnellen. Dit kan het koelsysteem beschadigen.

Ontdooien

Als er zich veel vorst heeft gevormd, zal de efficiëntie van de koelkast afnemen en het energieverbruik toenemen. Als de vorst een dikte van 5 mm bereikt, is een ontdooiproces noodzakelijk. De handmatige ontdooiprocessen zijn als volgt:

1. Verwijder al het voedsel uit de koelkast
2. Lades en planken verwijderen
3. Haal de stekker uit het stopcontact
4. Open de deur en wacht tot het ontdooit.
5. Veeg het water weg met een droge doek.

De koelkast uitschakelen

Na een stroomstoring, zelfs in de zomer, kan de koelkast voedsel normaal enkele uren bewaren.

1. Onderbreking tijdens een stroomstoring:
 - Doe na een stroomstoring geen voedsel meer in de koelkast en open de deur minder vaak. Maak een aantal ijsblokjes klaar in een bakje als u van tevoren weet dat de stroom zal uitvallen, en zet dit bovenop de koelkast.
2. Vakantie:
 - Haal bederfelijk voedsel voor dat u op vakantie gaat uit de koelkast.
 - Sluit de deur daarna goed dicht. Als u voor langere tijd op vakantie gaat, verwijder dan al het voedsel uit de koelkast en trek de stekker uit het stopcontact. Maak na het ontdooien de binnenkant van de koelkast schoon, veeg hem droog met een doek en laat de deur open.
3. Gebruik de koelkast niet meer:
 - Als de koelkast lange tijd niet gebruikt wordt, maak hem dan leeg, haal de stekker uit het stopcontact en maak hem schoon. De deur moet open blijven staan om geur door etensresten te voorkomen.

Opmerkingen:

- In het algemeen mag u de stekker van de koelkast niet uit het stopcontact halen, omdat dit de levensduur kan verkorten.
 - Nadat u de stekker van de koelkast uit het stopcontact heeft gehaald, moet u minstens 5 minuten wachten voordat u de stekker weer in het stopcontact steekt.
1. Spat geen water op de koelkast. Hierdoor kan het gaan roesten en niet meer goed werken. Elektronische onderdelen moeten chemisch gereinigd worden.
 2. Gebruik bij het schoonmaken van de koelkast geen producten die de buitenkant kunnen beschadigen, zoals: schuurmiddelen, chemicaliën, verdunners, enz.
 3. Vuil kan de plastic onderdelen aan de binnenkant beschadigen, dus maak het zo snel mogelijk schoon.
 4. Controleer de volgende punten na het onderhoud:
 - Is de elektronische kabel beschadigd of zoekgeraakt?
 - Kan de stekker betrouwbaar en zonder problemen in het stopcontact worden gestoken?
 - Wordt de stekker te heet?

WAARSCHUWING: Gooi de deurafdichting weg voordat u de koelkast weggooit. Afdankte producten moeten worden behandeld door professioneel personeel, omdat ze schadelijk kunnen zijn voor het milieu.

6. PROBLEEMOPLOSSING

Probleem	Mogelijke oorzaak	Mogelijke oplossing
Het apparaat werkt niet.	<ol style="list-style-type: none"> 1. Het apparaat is niet op het lichtnet aangesloten. 2. De schakelaars in de elektrische installatie of de zekeringen zijn beschadigd. 3. Geen elektriciteit of een lijn gespannen. 	<ol style="list-style-type: none"> 1. Steek de stekker van het apparaat in het stopcontact. 2. Neem contact op met een specialist. 3. Stroomuitval.
Ongebruikelijk geluid	<ol style="list-style-type: none"> 1. De koelkast is niet stabiel. 2. De koelkast staat te dicht bij de muur 	<ol style="list-style-type: none"> 1. Afstelling van de verstelbare poten van de koelkast. 2. Maak de koelkast los van de muur.
Slechte koefficiëntie	<ol style="list-style-type: none"> 1. Het ingebrachte eten is heet of er is te veel eten. 2. U opent de deur te vaak. Er zitten voorwerpen in de deurafdichting waardoor deze niet volledig sluit. 3. Het apparaat ontvangt direct zonlicht of staat in de buurt van een warmtebron. 4. Het is niet goed geventileerd. 5. De geselecteerde temperatuur is te hoog. 	<ol style="list-style-type: none"> 1. Plaats het voedsel in de koelkast wanneer het op kamertemperatuur is. 2. Controleer en sluit de deur. 3. Haal de koelkast van de warmtebron. 4. Ventileer de kamer. 5. De juiste temperatuur instellen.
Ongewenste geurtjes in de koelkast	<ol style="list-style-type: none"> 1. Er zit bedorven voedsel in de koelkast 2. De koelkast moet worden schoongemaakt. 3. U heeft voedsel met sterke geuren geplaatst. 	<ol style="list-style-type: none"> 1. Gooi bedorven voedsel weg. 2. Maak de koelkast schoon. 3. Verpak voedsel met sterke geuren goed.

De compressor blijft lange tijd draaien.	<ol style="list-style-type: none"> 1. De omgevingstemperatuur kan te hoog zijn. 2. De deur wordt vaak geopend of zelfs open gelaten. 3. Door de temperatuurkeuzeschakelaar in te stellen op een stand tussen 4 en 7 wordt de werktijd van de compressor verlengd. 	<ol style="list-style-type: none"> 1. Plaats de koelkast op een plek met een lagere omgevingstemperatuur. 2. Open de deur van de koelkast alleen als dat nodig is. 3. Pas de temperatuur aan om de juiste balans te vinden tussen interne temperatuur en energie-efficiëntie.
Er zit veel vorst op de achterkant van de koelkast.	<ol style="list-style-type: none"> 1. Vochtig of heet voedsel in de koelkast zetten kan dit probleem veroorzaken. 2. Hoge luchtvochtigheid. 3. Slechte afdichting van de deur. 	<ol style="list-style-type: none"> 1. Laat warm voedsel afkoelen tot kamertemperatuur voordat u het in de koelkast plaatst en droog de bakjes goed af. 2. Overweeg het gebruik van een luchtontvochtiger in de ruimte waar de koelkast staat om de luchtvochtigheid te verlagen. 3. Controleer of de deurafdichting in goede staat is en vervang deze indien nodig.

OPMERKING:

Als geen van deze situaties overeenkomt met uw probleem, probeer dan niet zelf het apparaat te demonteren of te repareren. Reparaties door onervaren personen kunnen letsel of ernstige storingen tot gevolg hebben. Neem contact op met de Technische Dienst van Cecotec. De reparatie moet worden uitgevoerd door een erkende monteur en er mogen uitsluitend originele reserveonderdelen worden gebruikt.

De volgende gevallen betekenen niet dat de koelkast defect is

1. Vocht kan dauw vormen op de buitenkant van het product, veeg dit weg.
2. De stroming van koelvloeistof door de capillaire buis kan wat lawaai maken.
3. Het is normaal dat de zijanten van het product warm worden door de werking van de koelbuis.
4. De buitenkant van de koelkast zal warm zijn tijdens het gebruik door de ontdooibuis in de koelkast.

Controleer eerst de bovenstaande punten.

- Als de kabel beschadigd is, moet deze worden vervangen door de fabrikant, de distributeur of gelijksoortige gekwalificeerde personen.

7. TECHNISCHE SPECIFICATIES

U kunt toegang krijgen tot de productdatabase waarin de informatie van elk model is opgeslagen door de QR-code van uw model te scannen (ook te vinden op het energielabel).

Referentie	01939	01940	01941
Model	Bolero CoolMarket TT 133 L White	Bolero CoolMarket TT 133 L Inox	Bolero CoolMarket TT 133 L Black
QR code			
Nominale spanning	220-240 V		
Nominale frequentie	50 Hz		
Nominale stroom	0.5 A		
Klimaatklasse	SN/N/ST		
Koelvloeistof	R600a/20g		
Isolatieschuim	Cyclopentaan		
Afmetingen (mm)	Breedte: 551 Diepte: 570 Hoogte: 835		

(*) Minikoelkast bedoeld voor gebruik bij omgevingstemperaturen tussen 10°C en 38°C.

Technische specificaties kunnen zonder voorafgaande kennisgeving worden gewijzigd om de productkwaliteit te verbeteren.

Gemaakt in China / Ontworpen in Spanje

8. RECYCLING VAN ELEKTRISCHE EN ELEKTRONISCHE APPARATUUR



Dit symbool geeft aan dat, volgens de geldende voorschriften, het product en/of de batterij gescheiden van het huisvuil moeten worden afgevoerd. Wanneer dit product het einde van zijn levensduur bereikt, dient u de batterijen/accumulatoren te verwijderen en het naar een door de plaatselijke autoriteiten aangewezen inzamelpunt te brengen.

Voor gedetailleerde informatie over hoe elektrische en elektronische apparatuur en/of batterijen op de juiste manier kunnen worden weggegooid, moeten consumenten contact opnemen met hun plaatselijke autoriteiten.

Naleving van de bovenstaande richtlijnen helpt het milieu te beschermen.

9. GARANTIE EN TECHNISCHE ONDERSTEUNING

Cecotec is aansprakelijk tegenover de eindgebruiker of consument voor elk gebrek aan overeenstemming dat bestaat op het ogenblik van de levering van het product onder de voorwaarden, bepalingen en termijnen die zijn vastgelegd in de toepasselijke regelgeving.

Het wordt aanbevolen reparaties te laten uitvoeren door gekwalificeerd personeel.

Als u ooit een incident met het product ontdekt of vragen heeft, neem dan contact op met de officiële Technische Assistentie van Cecotec via het telefoonnummer +34 96 321 07 28.

10. COPYRIGHT

De intellectuele eigendomsrechten op de teksten in deze handleiding behoren toe aan CECOTEC INNOVACIONES, S.L. Alle rechten voorbehouden. De inhoud van deze publicatie mag niet, geheel of gedeeltelijk, worden veelevoudigd, opgeslagen in een geautomatiseerd gegevensbestand, doorgegeven of verspreid op welke wijze dan ook (elektronisch, mechanisch, door fotokopieën, opnamen en dergelijke) zonder voorafgaande toestemming van CECOTEC INNOVACIONES, S.L.

1. CZĘŚCI I KOMPONENTY

Rysunek 1

1. Przetątnik temperatury i światło LED
2. Wysuwana półka
3. Półka/pokrywa szklana
4. Szuflada na warzywa
5. Przetątnik światła
6. Półki na drzwi
7. Półka na butelki

UWAGA:

Grafika tej instrukcji obsługi jest schematyczna i możliwe, że nie będzie całkowicie zgodna z produktem.

2. PRZED UŻYCIEM

- To urządzenie jest zapakowane w opakowanie zaprojektowane w celu ochrony podczas transportu. Wyjmij urządzenie z pudełka i usuń wszystkie materiały opakowaniowe. Oryginalne pudełko i inne elementy opakowania można przechowywać w bezpiecznym miejscu, aby zapobiec uszkodzeniu urządzenia w przypadku konieczności jego transportu w przyszłości. Jeśli chcesz pozbyć się oryginalnego opakowania, pamiętaj o prawidłowym recyklingu wszystkich jego elementów.
- Upewnij się, że wszystkie części i komponenty są dołączone, i są w dobrym stanie. Jeśli któregośkolwiek z nich brakuje lub nie są w dobrym stanie, należy niezwłocznie skontaktować się z oficjalnym Serwisem Technicznym Cecotec.

Zawartość opakowania

- Minilodówka
- Ta instrukcja obsługi

3. INSTALACJA URZĄDZENIA

1. Lodówkę należy ustawić na całkowicie płaskiej powierzchni. Należy pozostawić odstęp 5-10 cm między bokami urządzenia a ścianą oraz 10 cm między górną częścią urządzenia a sufitem. Rys. 2
2. Wybierz miejsce, które nie jest wystawione na działanie promieni słonecznych, wysokich temperatur lub jest wilgotne, ponieważ wilgoć może powodować plamy.
3. Zdejmij dolny panel przed instalacją.

4. Lodówkę można regulować za pomocą przednich nóżek. Jeśli obrócisz je zgodnie z ruchem wskazówek zegara, urządzenie podniesie się. Rys. 3
5. Powierzchnia, na której ma zostać umieszczone urządzenie, musi być stabilna i płaska. W przeciwnym razie urządzenie może hałasować lub wibrować.

Ważne: Jeśli urządzenie ma być umieszczone na dywanie, można podłożyć pod niego płachtę.

6. Upewnij się, że nóżki są dobrze osadzone na podłodze i wyreguluj nachylenie urządzenia nieco do tyłu, aby drzwi były szczelnie zamknięte.

UWAGA: Powietrze musi krążyć wokół urządzenia; brak powietrza powoduje przegrzanie. Aby uzyskać dobrą wentylację, postępuj zgodnie z instrukcjami instalacji.

Instalacja gumowej nóżki

- Śruba wymagana do zainstalowania gumowej nóżki znajduje się w torbie z akcesoriami dołączonej do urządzenia.
- Umieszczenie wielu ciężkich przedmiotów w drzwiach lodówki przy drzwiach otwartych pod kątem 90° może spowodować przewrócenie się lodówki. Z tego względu należy zainstalować gumową nóżkę.

1. Przechyl lodówkę, aby znaleźć otwór na śrubę. Znajduje się on po lewej stronie dolnej pokrywy podstawy. Rys. 4
2. Wyrównaj śrubę z otworem w dolnej pokrywie podstawy i przykręć za pomocą śrubokręta krzyżakowego (brak w zestawie). Rys. 5

Instalacja półek na drzwi Rys. 6

UWAGA: Półki te można zdjąć.

Aby je zdjąć:

- Umieść dłoń po jednej stronie półki i naciśnij do wewnątrz, aż będzie można ją wyjąć, pociągając do góry.

Aby je założyć:

- Umieść jedną stronę półki na prowadnicy. Przesuń drugą stronę w dół, aż zatrzaśnie się na swoim miejscu.

UWAGA: Nie przeciążaj półek w drzwiach ani nie umieszczaj zbyt dużej ilości żywności w szufladach, aby zapobiec spadnięciu przedmiotów i spowodowaniu obrażeń ciała lub uszkodzeniu urządzenia.

Odwroćcie kierunku otwierania drzwi

1. Wykręć górne śruby. Następnie zdejmij górny zawias przytrzymujący drzwi. Podnieś drzwi i umieść je na miękkiej powierzchni, aby zapobiec zarysowaniom. Rys. 7
2. Usuń dolne śruby, dolny zawias i nóżki. Rys. 8
3. Odkręć nakrętkę i wyjmij śrubę. Włóż śrubę po przeciwnej stronie. Następnie zamontuj nakrętkę i przykręć ją. Rys. 9
4. Ponownie przykręć dolne śruby, dolny zawias i nóżki po przeciwnej stronie.
5. Ostrożnie umieść drzwi z powrotem na miejscu. Zamontuj górny zawias i śruby. Przed całkowitym dokręceniem górnego zawiasu należy upewnić się, że drzwi są wyrównane poziomo i pionowo, tak aby uszczelki były dobrze dociśnięte po bokach. W razie potrzeby dokręć zawias kluczem nastawnym. Rys. 10

4. FUNKCJONOWANIE**Rozmieszczenie jedzenia**

- Pomiędzy przedmiotami w środku zawsze powinna znajdować się przestrzeń umożliwiająca cyrkulację powietrza.
- Żywność powinna być przechowywana w szczelnych pojemnikach, aby zapobiec jej wyschnięciu lub wydzielaniu zapachów.
- Gorąca żywność musi zostać schłodzona przed umieszczeniem w lodówce.
- Zmniejszenie częstotliwości otwierania drzwi pomoże zmniejszyć zużycie energii elektrycznej.

Uwaga:

Nie używaj sprzętu elektronicznego wewnątrz lodówki.

Instrukcje użytkownika

- Aby ustawić tę temperaturę, lodówka jest wyposażona w ręczne pokrętło. Jednak liczba, która widnieje na pokrętle nie reprezentuje rzeczywistej temperatury. Im wyższa liczba, tym niższa temperatura wewnątrz urządzenia. Rys. 11
- Cyfra 0 na pokrętle oznacza, że lodówka jest wyłączona, tzn. nie wytwarza zimna. Z drugiej strony, najwyższy poziom jest reprezentowany przez liczbę 7, wskazującą najniższe dostępne ustawienie temperatury.

WAŻNE: Ważne jest, aby wiedzieć, że jeśli wybierzesz ten wysoki poziom temperatury, możliwe jest, że niektóre części lodówki osiągną temperaturę poniżej 0°C. Ten szczegół ma kluczowe znaczenie dla zapewnienia właściwej konserwacji żywności, ponieważ zbyt niskie temperatury mogą zamrozić niektóre produkty, co może wpłynąć na ich teksturę, smak i jakość odżywczą. Dlatego podczas regulacji pokrętłem temperatury należy wziąć pod uwagę tę zależność między liczbami a intensywnością chłodu generowanego wewnątrz lodówki.

Opakowanie i transport

1. Podczas rozpakowywania lodówki należy zwrócić uwagę na rozmieszczenie wszystkich części. W przypadku ponownego pakowania, przed transportem należy upewnić się, że wszystkie elementy są na swoim miejscu.
2. Nie chwytaj za drzwi lub klamkę podczas transportu.
3. Podczas transportu lodówka nie może być przechylona o więcej niż 45 stopni. Unikaj silnych wibracji i wstrząsów.

Wskazówki dotyczące oszczędzania energii

- Umieszczenie szuflad na dole lodówki i równomierne rozmieszczenie półek zapewnia efektywne wykorzystanie energii. Położenie półek na drzwiach nie ma wpływu na zużycie energii.
- Nie należy często otwierać drzwi ani pozostawiać ich otwartych dłużej niż to konieczne.
- Nie należy ustawiać zbyt wysokiej temperatury w celu oszczędzania energii, chyba że wymaga tego charakterystyka żywności.
- Jeśli temperatura otoczenia jest wysoka, wybrana temperatura jest niska, a lodówka jest pełna, sprężarka może pracować w sposób ciągły, powodując powstawanie szronu lub lodu na parowniku. Jeśli tak się stanie, należy podnieść temperaturę lodówki.
- Upewnij się, że jest dobra wentylacja. Nie zakrywaj kratki i otworów wentylacyjnych.

Wskazówki dotyczące przechowywania świeżej żywności

- Aby zapewnić dobrą konserwację świeżej żywności, zaleca się wybór temperatury niższej lub równej +4°C. Wyższa temperatura wewnątrz lodówki może skrócić okres przechowywania żywności.
- Przykryj żywność, aby zachować jej świeżość i smak.
- Zawsze używaj zamkniętych pojemników do przechowywania płynów i żywności, aby uniknąć nieprzyjemnych zapachów.
- Aby uniknąć zanieczyszczenia krzyżowego między gotowaną i surową żywnością, należy przykryć gotowaną żywność i oddzielić ją od surowej żywności.
- Nie wkładaj gorących produktów do urządzenia.
- Przed włożeniem upewnij się, że ostygły do temperatury pokojowej.

Wskazówki dotyczące chłodzenia żywności

- Mięso (wszystkie rodzaje): zawiń je w odpowiednie opakowanie i umieść na półce/pokrywcę szklanej znajdującej się nad szufladą na owoce i warzywa. Przechowuj mięso przez maksymalnie 1-2 dni.
- Owoce i warzywa: dokładnie je umyj (dokładnie usuń ziemię) i umieść w szufladzie na warzywa.
- Nie zaleca się przechowywania w lodówce owoców egzotycznych, takich jak banany, mango, papaja itp.
- Warzyw takich jak pomidory, ziemniaki, cebula i czosnek nie należy przechowywać w lodówce.

- Maso i ser: umieścić w szczelnym pojemniku, owiń folią aluminiową lub umieść w torbie polietylenowej.
- Butelki: zamknij je nakrętką i umieść w półce na butelki na drzwiach lub, jeśli jest dostępny, w stojaku na butelki.
- Zawsze sprawdzaj datę ważności na produktach, aby dowiedzieć się, jak długo należy je przechowywać.

5. CZYSZCZENIE I KONSERWACJA

Przed przystąpieniem do konserwacji i czyszczenia należy wyłączyć urządzenie i wyjąć wtyczkę z gniazdka elektrycznego.

Czyszczenie

Lodówka musi być często czyszczona. Ze względów bezpieczeństwa przed czyszczeniem należy odłączyć urządzenie od zasilania. Aby wyczyścić ją, wykonaj poniższe czynności:

1. Czyszczenie wnętrza
Wyczyść wnętrze lodówki czystą wodą lub neutralnym detergentem. Następnie wytrzyj ją suchą ściereczką.
2. Czyszczenie uszczelki drzwi
Łatwo jest uszkodzić uszczelki drzwi, jeśli są zabrudzone olejem, sosem itp., dlatego zaleca się ich dokładne czyszczenie.
3. Czyszczenie z zewnątrz
Zetrzyj kurz suchą ściereczką i, jeśli to konieczne, użyj odrobiny neutralnego detergentu.
4. Ta lodówka jest wyposażona w oświetlenie LED, które nie wymaga konserwacji.
Naprawy światła muszą być wykonywane przez wykwalifikowany personel.

Nie używaj żadnych metod, aby przyspieszyć proces rozmrażania. Może to spowodować uszkodzenie układu chłodzenia.

Rozmrażanie

Jeśli utworzy się dużo szronu, wydajność lodówki spadnie, a zużycie energii wzrośnie. Dlatego też, jeśli szron osiągnie grubość 5 mm, konieczne jest przeprowadzenie procesu rozmrażania. Proces ręcznego odszraniania jest następujący:

1. Wyjmij całą żywność z lodówki
2. Wyjmij szuflady i półki
3. Odłącz przewód zasilający.
4. Otwórz drzwi i poczekaj, aż urządzenie się rozmrozi.
5. Wyczyść wodę suchą ściereczką.

Odłączanie lodówki

Gdy nastąpi awaria zasilania, nawet latem, lodówka może normalnie przechowywać żywność przez kilka godzin.

1. Przerwa w dostawie energii:
 - W przypadku awarii zasilania nie wkładaj więcej żywności do lodówki i zmniejsz częstotliwość otwierania drzwi. Jeśli wiesz z wyprzedzeniem, że nastąpi przerwa w dostawie prądu, przygotuj lód w pojemniku i umieść go w górnej części lodówki.
2. Wakacje:
 - Wyjmij łatwo psującą się żywność z lodówki przed wakacjami.
 - Następnie należy szczelnie zamknąć drzwi. Jeśli wyjeżdżasz na wakacje na dłuższy czas, wyjmij całą żywność z lodówki i odłącz ją od zasilania.
3. Nie używaj lodówki:
 - Jeśli lodówka nie będzie używana przez dłuższy czas, należy ją opróżnić, odłączyć od zasilania i wyczyścić. Drzwi powinny być otwarte, aby uniknąć nieprzyjemnego zapachu spowodowanego resztkami jedzenia.

Ostrzeżenie:

- Generalnie nie należy odłączać lodówki od zasilania, ponieważ może to skrócić jej żywotność.
 - Po odłączeniu lodówki od zasilania należy odczekać co najmniej 5 minut przed jej ponownym podłączeniem.
1. Nie zachlap lodówkę wodą. Może to spowodować, że zardzewieje i przestanie działać prawidłowo. Elementy elektroniczne muszą być czyszczone na sucho.
 2. Do czyszczenia lodówki nie należy używać produktów, które mogą uszkodzić jej obudowę, takich jak produkty szorstkie, chemikalia, rozcieńczalniki, alkohol itp.
 3. Plamy mogą uszkodzić wewnętrzny plastikowy element, dlatego należy je jak najszybciej wyczyścić.
 4. Po zakończeniu konserwacji należy sprawdzić następujące punkty:
 - Czy przewód elektroniczny został uszkodzony lub zgubił się?
 - Czy wtyczkę można umieścić w gnieździe bezpiecznie i bez problemów?
 - Czy wtyczka za bardzo się nagrzewa?

OSTRZEŻENIE: Przed wyrzuceniem lodówki należy zutilizować uszczelkę drzwi. Wyrzucane produkty powinny być obsługiwane przez profesjonalny personel, ponieważ mogą być szkodliwe dla środowiska.

6. ROZWIĄZYWANIE PROBLEMÓW

Problem	Prawdopodobna przyczyna	Możliwe rozwiązanie
Urządzenie nie działa.	<ol style="list-style-type: none"> 1. Urządzenie nie jest podłączone do sieci. 2. Uszkodzone są wyłączniki instalacji elektrycznej lub bezpieczniki. 3. Brak prądu lub awaria zasilania. 	<ol style="list-style-type: none"> 1. Podłącz urządzenie do sieci. 2. Skontaktuj się ze specjalistą. 3. Przerwa w zasilaniu lub odłączenie linii.
Nietypowy hałas	<ol style="list-style-type: none"> 1. Lodówka nie jest stabilna. 2. Lodówka jest blisko ściany 	<ol style="list-style-type: none"> 1. Wyreguluj regulowane nóżki lodówki. 2. Odsuń lodówkę od ściany.
Niska wydajność chłodzenia	<ol style="list-style-type: none"> 1. Włożona żywność jest gorąca lub jest za dużo żywności. 2. Zbyt często otwierane drzwi. W uszczelce drzwi znajdują się przeszkody, które uniemożliwiają ich całkowite zamknięcie. 3. Urządzenie znajduje się w bezpośrednim świetle słonecznym lub w pobliżu źródła ciepła. 4. Nie jest dobrze wentylowane. 5. Wybrana temperatura jest za wysoka. 	<ol style="list-style-type: none"> 1. Włóż jedzenie do lodówki, gdy ma temperaturę pokojową. 2. Sprawdź i zamknij drzwi. 3. Wyjmij lodówkę z obszaru ciepła. 4. Przewietrz pomieszczenie. 5. Ustaw odpowiednią temperaturę.
Niepożądane zapachy w lodówce	<ol style="list-style-type: none"> 1. W środku jest zepsute jedzenie. 2. Należy wyczyścić lodówkę. 3. Przechowywanie żywności o silnym zapachu. 	<ol style="list-style-type: none"> 1. Wyrzucić zepsutą żywność. 2. Wyczyść lodówkę. 3. Pakuj żywność o silnym zapachu.
Sprężarka pracuje przez długi czas.	<ol style="list-style-type: none"> 1. Temperatura otoczenia może być zbyt wysoka. 2. Możliwe że drzwi są często otwierane, a nawet pozostawiane otwarte. 3. Ustawienie pokrętki temperatury w położeniu między 4 a 7 spowoduje wydłużenie czasu pracy sprężarki. 	<ol style="list-style-type: none"> 1. Umieścić lodówkę w miejscu o niższej temperaturze otoczenia. 2. Drzwi lodówki należy otwierać tylko wtedy, gdy jest to konieczne. 3. Dostosuj temperaturę, aby znaleźć właściwą równowagę między temperaturą wewnętrzną a wydajnością energetyczną.

Z tyłu lodówki jest dużo szronu.	<ol style="list-style-type: none"> 1. Włożenie wilgotnego lub gorącego jedzenia do lodówki może powodować ten problem. 2. Wysoka wilgotność otoczenia. 3. Słabe uszczelnienie drzwi. 	<ol style="list-style-type: none"> 1. Przed włożeniem gorącej żywności do pojemnika należy odczekać, aż ostygnie ona do temperatury pokojowej i dokładnie wysuszyć pojemniki. 2. Rozważ użycie osuszacza powietrza w obszarze, w którym znajduje się lodówka, aby zmniejszyć wilgotność otoczenia. 3. Upewnij się, że uszczelka drzwi jest w dobrym stanie i wymień ją w razie potrzeby.
----------------------------------	---	---

Uwaga



Jeśli żadna z powyższych sytuacji nie rozwiązuje problemu, nie należy podejmować prób samodzielnego demontażu lub naprawy urządzenia. Naprawy wykonywane przez niedoświadczonych osoby mogą spowodować obrażenia ciała lub poważne usterki. Skontaktuj się z oficjalnym Serwisem Pomocy Technicznej Cecotec. Naprawę musi przeprowadzić autoryzowany specjalista, który może używać wyłącznie oryginalnych części zamiennych.

Następujące przypadki nie oznaczają, że lodówka jest wadliwa

1. Wilgoć może tworzyć rosę na zewnątrz urządzenia, należy ją wytrzeć.
2. Przepływ czynnika chłodniczego przez rurę może powodować hałas.
3. Nagrzewanie się ścianek urządzenia w wyniku działania przewodu chłodzącego jest zjawiskiem normalnym.
4. Rama lodówki będzie ciepła podczas pracy z powodu rury rozmrażającej wewnątrz. Najpierw sprawdź powyższe punkty.
5. Jeśli przewód jest uszkodzony, musi zostać wymieniony przez producenta, sprzedawcę lub podobnie wykwalifikowaną osobę w celu uniknięcia zagrożenia.

7. SPECYFIKACJA TECHNICZNA

Możesz uzyskać dostęp do bazy danych produktów, w której przechowywane są informacje o wybranym modelu, skanując kod QR (znajdujący się również na etykiecie energetycznej).

Referencja	01939	01940	01941
Model	Bolero CoolMarket TT 133 L White	Bolero CoolMarket TT 133 L Inox	Bolero CoolMarket TT 133 L Black
Kod QR			
Napięcie znamionowe	220-240 V		
Częstotliwość znamionowa	50 Hz		
Prąd znamionowy	0,5 A		
Klasa klimatyczna	SN/N/ST		
Czynnik chłodniczy	R600a/20g		
Pianka izolująca	Cyklopentan		
Wymiary (mm)	Szerokość: 551 Głębokość: 570 Wysokość: 835		

(*) Minilodówka przeznaczona do użytku w temperaturze otoczenia od 10°C do 38°C.

Specyfikacje techniczne mogą ulec zmianie bez wcześniejszego powiadomienia w celu poprawy jakości produktu.

Wyprodukowano w Chinach | Zaprojektowano w Hiszpanii

8. RECYKLING URZĄDZEŃ ELEKTRYCZNYCH I ELEKTRONICZNYCH



Ten symbol oznacza, że zgodnie z obowiązującymi przepisami produkt i/lub baterię należy utylizować oddzielnie od odpadów domowych. Kiedy ten produkt osiągnie koniec okresu użytkowania, należy wyjąć baterie/akumulatory i przekazać go do punktu zbiórki wyznaczonego przez lokalne władze.

Aby uzyskać szczegółowe informacje na temat najbardziej odpowiedniego sposobu utylizacji sprzętów elektrycznych i elektronicznych i/lub odpowiednich baterii, konsument powinien skontaktować się z lokalnymi władzami.

Przestrzeganie powyższych wytycznych pomoże chronić środowisko.

9. GWARANCJA I SERWIS POMOCY TECHNICZNEJ

Cecotec odpowiada przed użytkownikiem lub konsumentem końcowym za wszelkie niezgodności występujące w momencie dostawy produktu na warunkach określonych w obowiązujących przepisach.

Zaleca się, aby naprawy były przeprowadzane przez wyspecjalizowany personel.

Jeśli wykryjesz problem z produktem lub masz jakiegokolwiek pytania, skontaktuj się z oficjalnym Serwisem Pomocy Technicznej Cecotec pod numerem telefonu +34 96 321 07 28.

10. PRAWA AUTORSKIE

Prawa własności intelektualnej do tekstów tej instrukcji obsługi należą do CECOTEC INNOVACIONES, S.L. Wszelkie prawa zastrzeżone. Treść niniejszej publikacji nie może być, w całości lub w części, powielana, przechowywana w systemie wyszukiwania, przesyłana lub rozpowszechniana za pomocą jakichkolwiek środków (elektrycznych, mechanicznych, fotokopii, nagrywania lub podobnych) bez uprzedniej zgody CECOTEC INNOVACIONES, S.L.

1. DÍLY A SOUČÁSTI

Obrázek 1

1. Volič teploty a LED světlo
2. Vyjímatelná police
3. Skleněná police/kryt
4. Zásuvka na zeleninu
5. Přepínač světla
6. Příhrádka na potraviny
7. Příhrádka na láhve

POZNÁMKA:

Grafika v tomto návodu je schematickým znázorněním a nemusí přesně odpovídat výrobku.

2. PŘED POUŽITÍM

- Tento spotřebič je zabalen v obalu určeném k ochraně při přepravě. Vyjměte spotřebič z krabice a odstraňte veškerý obalový materiál. Můžete uschovat originální krabici a další obaly na bezpečném místě pro zabránění poškození spotřebiče, pokud byste jej v budoucnu potřebovali přepravovat. Pokud chcete zlikvidovat originální obal, ujistěte se, že všechny části recyklujete správně.
- Zkontrolujte, zda jsou všechny díly a komponenty součástí balení a v dobrém stavu. Pokud některý z nich chybí nebo není v dobrém stavu, okamžitě kontaktujte Oficiální technickou asistenční službu společnosti Cecotec.

Obsah krabice

- Mini chladnička
- Tento návod k použití

3. INSTALACE PRODUKTU

1. Chladnička musí být postavena na zcela rovném povrchu. Ponechte 5-10 cm mezi každou stranou spotřebiče a stěnou a 10 cm mezi horní částí chladničky a stropem. Obr. 2
2. Vyberte místo, které není vystaveno slunečnímu záření, vysokým teplotám nebo je vlhké, protože vlhkost může způsobit skvrny.
3. Před instalací vyjměte spodní panel.
4. Chladničku lze nastavit pomocí předních nožiček. Pokud jimi otočíte ve směru hodinových ručiček, chladnička se zvýší. Obr. 3
5. Povrch, na kterém má být chladnička umístěna, musí být stabilní a rovný. Pokud tomu tak není, je možné, že spotřebič bude vydávat hluk nebo vibrovat.

Poznámka: Pokud potřebujete výrobek umístit na koberec, můžete pod něj položit prostěradlo.

6. Ujistěte se, že jsou nožičky stabilně opřeny na podlaze, a nastavte sklon spotřebiče mírně dozadu tak, aby dvířka zůstala pevně zavřená.

UPOZORNĚNÍ: Kolem spotřebiče musí cirkulovat vzduch; nedostatek vzduchu vede k přehřátí. Pro dosažení správného větrání postupujte podle pokynů k instalaci.

Instalace gumového dílu

- Šroub potřebný k instalaci gumového dílu naleznete v sáčku s příslušenstvím dodaným s výrobkem.
- Pokud do dvířek chladničky uložíte mnoho těžkých předmětů při otevření dvířek o 90°, chladnička se může převrhnout. Proto je nutné nainstalovat tento díl.

1. Nakloňte chladničku, abyste našli otvor pro šroub. Nachází se na levé straně spodního krytu základny. Obr. 4
2. Zarovnejte šroub s otvorem ve krytu základny pomocí křížového šroubováku (není součástí balení). Obr. 5

Instalace příhrádek dvířek. Obr. 6

UPOZORNĚNÍ: Tyto příhrádky lze vyjmout.

Pro jejich vyjmutí:

- Položte ruku na jednu stranu příhrádky a zatlačte ji směrem nahoru, dokud ji nevyjmete tahem nahoru.

Pro jejich vložení:

- Nasadte jednu stranu příhrádky do příslušné drážky. Zasuňte druhou stranu směrem dolů, dokud nezapadne na místo.

UPOZORNĚNÍ: Nepřetěžujte příhrádky ve dvířkách ani nevkládejte příliš mnoho potravin do zásuvek, aby nedošlo k jejich vypadnutí a zranění nebo poškození spotřebiče.

Změna směru otevírání dvířek

1. Odstraňte horní šrouby. Poté odstraňte horní závěs, který drží dvířka. Zvedněte dvířka a položte je na polstrovaný povrch, abyste zabránili jejich poškrábání. Obr. 7
2. Odstraňte spodní šrouby, spodní závěs a nožičky. Obr. 8
3. Odšroubujte matici a vyjměte čep. Vložte čep z opačné strany. Poté nasadte matici a utáhněte ji. Obr. 9
4. Znovu nasadte spodní šrouby, spodní závěs a nožičky z opačné strany.
5. Opatrně umístěte dvířka zpět na své místo. Nasadte horní závěs a šrouby. Zkontrolujte, zda jsou dvířka zarovnána horizontálně i vertikálně tak, aby těsnění po stranách dobře

těsnila, a teprve poté zcela utáhněte horní závěs. Použijte klíč k jeho dotažení, pokud je to nutné. Obr. 10

4. PROVOZ

Umístění potravin

- Vždy by měl být mezi potravinami určitý prostor, aby mohl cirkulovat vzduch mezi nimi.
- Potraviny by měly být uloženy ve vzduchotěsných nádobách, aby se zabránilo jejich vysušování nebo uvolňování pachů.
- Horké potraviny je třeba před vložením do chladničky nechat vychladnout.
- Omezení častého otevírání dvířek může snížit spotřebu elektřiny.

Varování:

Nepoužívejte elektronická zařízení uvnitř chladničky.

Návod k použití

- Pro nastavení teploty je chladnička vybavena ručním voličem teploty. Avšak číslo zobrazené na voliči nepředstavuje skutečnou teplotu. Čím vyšší je číslo, tím nižší bude vnitřní teplota. Obr. 10
- Číslo 0 na voliči znamená, že je chladnička vypnutá, to znamená, že nevytváří žádný chlad. Na druhé straně nejvyšší úroveň představuje číslo 7, které označuje nejchladnější dostupné nastavení teploty.

POZNÁMKA: Je důležité vědět, že pokud zvolíte tuto vysokou úroveň teploty, je možné, že některé části chladničky dosáhnou teploty nižší než 0 °C. Tato informace je zásadní pro zajištění správného skladování potravin, protože příliš nízké teploty mohou způsobit zmražení některých produktů, což může ovlivnit jejich texturu, chuť a nutriční kvalitu. Proto je při manipulaci s voličem teploty třeba brát v úvahu tento vztah mezi čísly a intenzitou chladu vznikajícího uvnitř chladničky.

Obal a přeprava

1. Při vybalování chladničky věnujte pozornost tomu, kde jsou všechny díly umístěny. Pokud ji znovu zabalíte, před přepravou se ujistěte, že je vše na svém místě.
2. Nezatahujte za dvířka ani za úchyt dvířek během přepravy.
3. Při přepravě nesmí být chladnička nakloněna o více než 45 stupňů. Vyhněte se silným vibracím a nárazům.

Tipy pro úsporu energie

- Chladnička: Umístění zásuvek ve spodní části chladničky a rovnoměrné rozložení polic zajišťuje efektivní využití energie. Umístění přihrádek na potraviny ve dvířkách nemá vliv na spotřebu energie.

- Neotvírejte dvířka často a ani je nenechávejte otevřená déle, než je nutné.
- Chladnička: Nenastavujte příliš vysokou teplotu, abyste ušetřili energii, ledaže by to vyžadovaly charakteristické vlastnosti potravin.
- Pokud je okolní teplota vysoká, teplota chladničky je nízká a navíc je chladnička zcela plná, kompresor může pracovat nepřetržitě, což může způsobit tvorbu námrazy nebo ledu na výparníku. V takovém případě zvýšte teplotu v chladničce.
- Dbejte na dostatečnou ventilaci. Nezakrývejte mřížky a ventilační otvory.

Tipy pro chlazení čerstvých potravin

- Pro zachování čerstvosti potravin se doporučuje zvolit teplotu nižší nebo rovnou +4 °C. Vyšší teplota uvnitř chladničky může zkrátit trvanlivost potravin.
- Zakryjte potraviny, aby si zachovaly čerstvost a aroma.
- Vždy používejte uzavřené nádoby na tekutiny a potraviny, abyste zabránili vzniku zápachu.
- Pro zamezení křížové kontaminace mezi vařenými a syrovými potravinami, vařené potraviny přikryjte a oddělte je od syrových potravin.
- Nevkládejte horké potraviny do chladničky.
- Ujistěte se, že před vložením vychladly na pokojovou teplotu.

Tipy pro chlazení potravin

- Maso (všechny druhy): zabalte ho do vhodného obalu a položte na skleněnou polici/kryt nad zásuvku na zeleninu. Maso skladujte maximálně 1-2 dny.
- Ovoce a zelenina: důkladně je očistěte (důkladně odstraňte zeminu) a vložte je do zásuvky na zeleninu.
- Doporučuje se neskládat v chladničce exotické ovoce, jako jsou banány, mango, papája atd..
- Zelenina, jako jsou rajčata, brambory, cibule a česnek, by se neměla skladovat v chladničce.
- Máslo a sýr: vložte do vzduchotěsné nádoby, zabalte do alobalu nebo vložte do polyethylenového sáčku.
- Lahve: uzavřete je víčkem a vložte do přihrádky na lahve ve dvířkách nebo do držáku na lahve, pokud je k dispozici.
- Vždy zkontrolujte datum spotřeby na výrobcích, abyste věděli, jak dlouho je můžete skladovat.

5. ČIŠTĚNÍ A ÚDRŽBA

Před údržbou a čištěním spotřebič vypněte a vytáhněte síťovou zástrčku ze zásuvky.

Čištění

Chladničku je třeba pravidelně čistit. Pro vaši bezpečnost ji před čištěním odpojte ze sítě. Za tímto účelem postupujte podle následujících kroků:

1. Vnitřní čištění
Vyčistěte vnitřek chladničky čistou vodou nebo neutrálním mýdlem. Poté ji otřete suchým hadříkem.
2. Čištění těsnění dvířek
Je snadné poškodit těsnění dveří, pokud jsou znečištěna olejem, omáčkou apod., proto je vhodné je pečlivě čistit.
3. Vnější čištění
Setřete prach suchým hadříkem a v případě potřeby trochou neutrálního mýdla.
4. Tato chladnička je vybavena LED osvětlením, které nevyžaduje údržbu.
Opravy světla musí provádět kvalifikovaný personál.

Nepoužívejte žádné metody k urychlení procesu odmrazování. Mohlo by dojít k poškození chladičích systému.

Odmrazování

Pokud se vytvoří velké množství námrazy, sníží se účinnost chladničky a zvýší se spotřeba energie. Proto pokud námraza dosáhne tloušťky 5 mm, je nutné provést proces odmrazování. Proces manuálního odmrazování je následující:

1. Vyjměte všechny potraviny z chladničky
2. Vyjměte zásuvky a police
3. Odpojte napájecí kabel
4. Otevřete dvířka a počkejte, až se odmrazí.
5. Setřete vodu suchým hadříkem.

Odpojení chladničky

Po výpadku proudu, a to i v létě, lze v chladničce normálně skladovat potraviny po dobu několika hodin.

1. Přerušení při výpadku proudu:
 - Pokud dojde k výpadku proudu, nekládejte do mrazničky další potraviny a snižte četnost otevírání dvířek. Pokud předem víte, že dojde k výpadku proudu, připravte si do nádoby několik kostek ledu a umístěte ji do horní části chladničky.
2. Dovolená:
 - Před dovolenou vyndejte z chladničky potraviny podléhající rychlé zkáze.
 - Poté se ujistěte, že jste dvířka bezpečně zavřeli. Pokud se chystáte na delší dovolenou, vyjměte z chladničky všechny potraviny a odpojte ji od elektrické sítě.
3. Přerušování používání chladničky:
 - Pokud chladničku nebudete delší dobu používat, vyprázdněte ji, odpojte ze zásuvky a vyčistěte. Dvířka by měla být otevřená, aby se zabránilo zápachu způsobenému zbytky potravin.

Upozornění:

- V zásadě chladničku neodpojujte ze zásuvky, protože to může zkrátit její životnost.
 - Po odpojení chladničky od elektrické sítě nechte uplynout alespoň 5 minut, než ji znovu zapojíte.
1. Nestříkejte vodu na chladničku. To by mohlo způsobit, že zreziví a přestane správně fungovat. Elektronické součásti se musí vyčistit nasucho.
 2. K čištění chladničky nepoužívejte prostředky, které by mohly poškodit její vnější povrch, jako jsou: abrazivní prostředky, chemikálie, ředidla, alkohol apod.
 3. Nečistota může poškodit vnitřní plastovou součást, proto ji co nejdříve vyčistěte.
 4. Zkontrolujte následující body po provedení údržby:
 - Došlo k poškození nebo ztrátě elektronického kabelu?
 - Lze zástrčku spolehlivě a bez problémů zasunout do zásuvky?
 - Je zástrčka příliš horká?

VAROVÁNÍ: Před vyřazením chladničky zlikvidujte těsnění dvířek. 5 vyřazenými výrobky by měl manipulovat odborný personál, protože mohou být škodlivé pro životní prostředí.

6. ŘEŠENÍ PROBLÉMŮ

Problém	Možná příčina	Možné řešení
Zařízení nefunguje	<ol style="list-style-type: none"> 1. Zařízení není zapojeno do elektrické sítě. 2. Spínače v elektrické instalaci nebo pojistky jsou poškozené. 3. Došlo k výpadku elektřiny nebo vedení. 	<ol style="list-style-type: none"> 1. Zapojte zařízení do elektrické sítě. 2. Obratě se na odborníka. 3. Výpadek proudu nebo odpojení vedení.
Neobvyklý hluk	<ol style="list-style-type: none"> 1. Chladnička není stabilní. 2. Chladnička je blízko stěny. 	<ol style="list-style-type: none"> 1. Nastavte nastavitelné nožičky chladničky. 2. Oddělte chladničku od stěny.
Nízká účinnost chlazení	<ol style="list-style-type: none"> 1. Vložené jídlo je horké nebo je ho příliš mnoho. 2. Otevíráte dvířka příliš často. V těsnění dvířek jsou předměty, které neumožňují jejich úplné zavření. 3. Na zařízení dopadá přímé sluneční světlo nebo se nachází v blízkosti zdroje tepla. 4. Není dobře větraná. 5. Zvolená teplota je příliš vysoká. 	<ol style="list-style-type: none"> 1. Vložte potraviny do chladničky, když mají pokojovou teplotu. 2. Zkontrolujte to a zavřete dvířka. 3. Oddělte chladničku od zdroje tepla. 4. Vyvětrejte místnost. 5. Nastavte správnou teplotu.

Nežádoucí pachy v chladničce	<ol style="list-style-type: none"> 1. Uvnitř jsou zkažené potraviny. 2. Chladničku je třeba vyčistit. 3. Vložili jste potraviny se silným zápachem. 	<ol style="list-style-type: none"> 1. Zkažené potraviny vyhodte. 2. Vyčistěte chladničku. 3. Zabalte potraviny se silným zápachem.
Kompresor pracuje po dlouhou dobu	<ol style="list-style-type: none"> 1. Je možné, že okolní teplota je příliš vysoká. 2. Dvířka mohou být často otevírány nebo dokonce ponechány otevřené. 3. Pokud nastavíte volič teploty do polohy mezi 4 a 7, prodlouží se doba provozu kompresoru. 	<ol style="list-style-type: none"> 1. Chladničku umístěte na místo s nižší pokojovou teplotou. 2. Otevřete dvířka chladničky pouze v případě potřeby. 3. Nastavte teplotu tak, abyste našli správnou rovnováhu mezi vnitřní teplotou a energetickou účinností.
Na zadní straně chladničky se tvoří námraza	<ol style="list-style-type: none"> 1. Vložení vlhkých nebo horkých potravin do chladničky může způsobit tento problém. 2. Vysoká okolní vlhkost. 3. Špatné těsnění dvířek. 	<ol style="list-style-type: none"> 1. Nechte horké potraviny před vložením vychladnout na pokojovou teplotu a nádoby důkladně vysušte. 2. Zvažte použití odvlhčovače v prostoru, kde je chladnička umístěna, abyste snížili okolní vlhkost. 3. Zkontrolujte, zda je těsnění dvířek v dobrém stavu, a v případě potřeby ho vyměňte.

Poznámka:

Pokud žádná z těchto situací neodpovídá vašemu problému, nepokoušejte se zařízení sami rozebírat nebo opravovat. Opravy prováděné nezkušenými osobami mohou vést ke zranění nebo vážným poruchám provozu. obraťte se na Oficiální technickou asistenční službu společnosti Cecotec. Opravu musí provádět autorizovaný technik a musí být použity pouze originální náhradní díly.

Následující případy neznamenají, že chladnička je poškozená



1. Vlhkost může vytvářet rosu na vnější straně výrobku, otřete ji.
2. Proudění chladiva kapilární trubicí může způsobovat hluk.
3. Je normální, že se boky výrobku v důsledku provozu chladicího potrubí zahřívají.
4. Vnější část chladničky bude během provozu teplá kvůli odmrazovacímu potrubí uvnitř chladničky.

Nejprve zkontrolujte výše uvedené body.

5. Pokud je kabel poškozen, musí být vyměněn výrobcem, distributorem nebo podobně kvalifikovanými osobami.

7. TECHNICKÉ SPECIFIKACE

Přístup do databáze výrobků, kde jsou uloženy informace o modelu, získáte naskenováním QR kódu (rovněž na energetickém štítku).

Referenční číslo výrobku	01939	01940	01941
Model	Bolero CoolMarket TT 133 L White	Bolero CoolMarket TT 133 L Inox	Bolero CoolMarket TT 133 L Black
Kód QR			
Nominální napětí	220-240 V		
Nominální frekvence	50 Hz		
Nominální proud	0.5 A		
Klimatická třída	SN/N/ST		
Chladivo	R600a/20 g		
Izolační pěna	Cyklopentan		
Rozměry (mm)	Šířka: 551 Hloubka: 570 Výška: 835		

(*) Mini chladnička určená pro použití při okolní teplotě mezi 10 °C y 38 °C.

Technické specifikace se mohou změnit bez předchozího upozornění za účelem zlepšení kvality výrobku.

Vyrobeno v Číně | Navrženo ve Španělsku

8. RECYKLACE ELEKTRICKÝCH A ELEKTRONICKÝCH ZAŘÍZENÍ



Tento symbol označuje, že v souladu s platnými předpisy musí být produkt a/nebo baterie zlikvidovány odděleně od domovního odpadu. Po skončení životnosti tohoto výrobku byste měli články/baterie/akumulátory vyjmout a odnést na sběrné místo určené místními úřady.

Pro podrobnější informace o nejvhodnějším způsobu likvidace elektrických a elektronických zařízení a/nebo příslušných baterií by se spotřebitelé měli obrátit na místní úřady.

Dodržování výše uvedených pokynů přispívá k ochraně životního prostředí.

9. ZÁRUKA A TECHNICKÝ SERVIS

Společnost Cecotec odpovídá konečnému uživateli nebo spotřebiteli za jakýkoli nesoulad, který existuje v době dodání výrobku za podmínek a ve lhůtách stanovených platnými předpisy. Doporučuje se, aby opravy prováděl kvalifikovaný personál.

Pokud zjistíte problém s výrobkem nebo máte jakékoli dotazy, obraťte se na Oficiální technickou asistenční službu společnosti Cecotec na telefonním čísle +34 96 321 07 28.

10. COPYRIGHT

Práva duševního vlastnictví k textům v tomto návodu jsou majetkem společnosti CECOTEC INNOVACIONES, S.L. Všechna práva jsou vyhrazena. Obsah této publikace nesmí být, zčásti nebo jako celek, reprodukován, ukládán do systému obnovy, přenášen nebo distribuován žádnými prostředky (elektronicky, mechanicky, fotokopírováním, nahráváním nebo podobným způsobem) bez předchozího souhlasu společnosti CECOTEC INNOVACIONES, S.L.

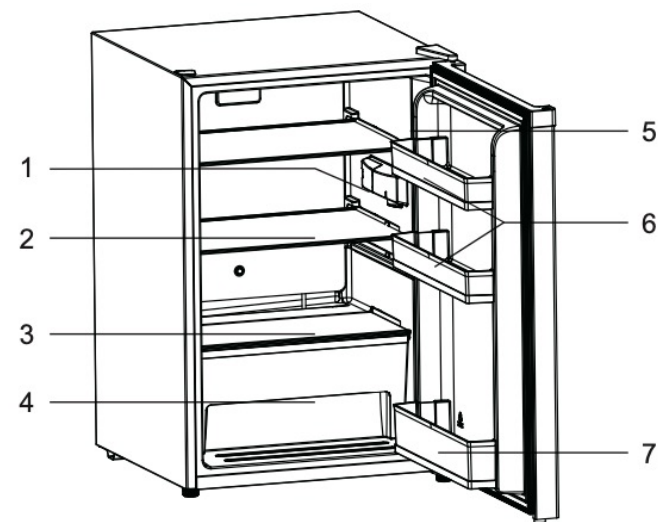

Fig./Img./Abb./Afb./ Rys./Obr. 1

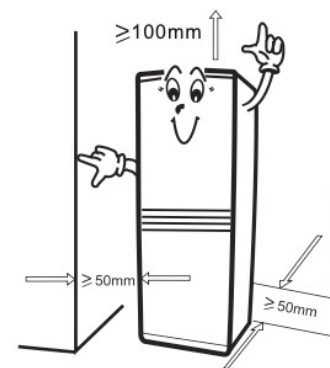

Fig./Img./Abb./Afb./ Rys./Obr. 2

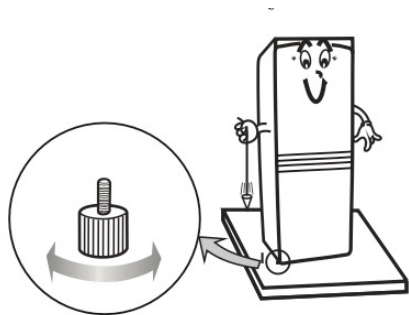

Fig./Img./Abb./Afb./ Rys./Obr. 3

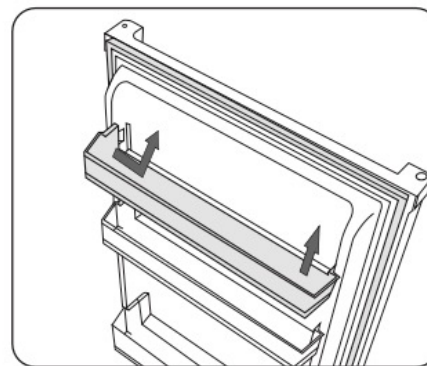

Fig./Img./Abb./Afb./ Rys./Obr. 6

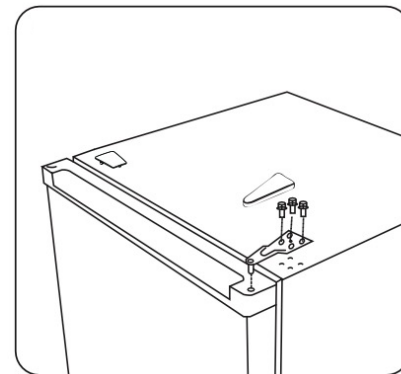

Fig./Img./Abb./Afb./ Rys./Obr. 7

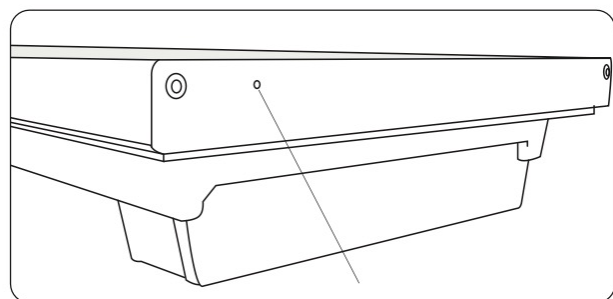

Fig./Img./Abb./Afb./ Rys./Obr. 4

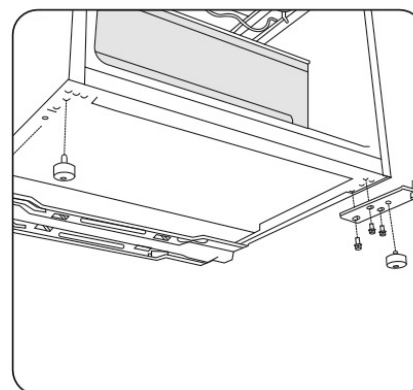

Fig./Img./Abb./Afb./ Rys./Obr. 8

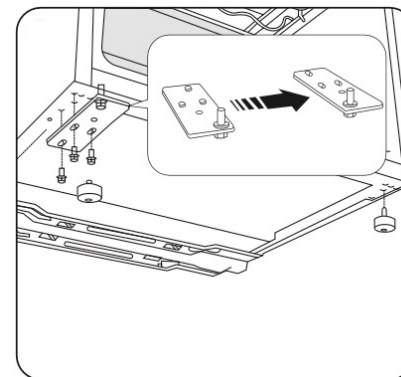

Fig./Img./Abb./Afb./ Rys./Obr. 9

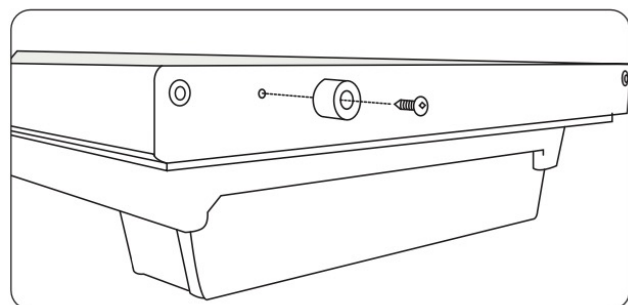

Fig./Img./Abb./Afb./ Rys./Obr. 5

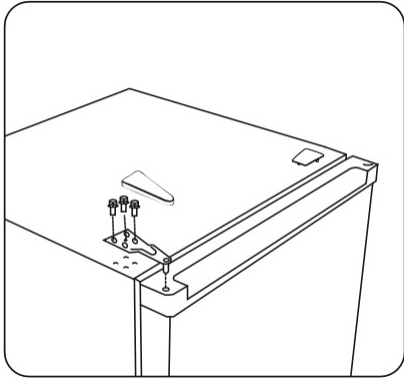

Fig./Img./Abb./Afb./ Rys./Obr. 10

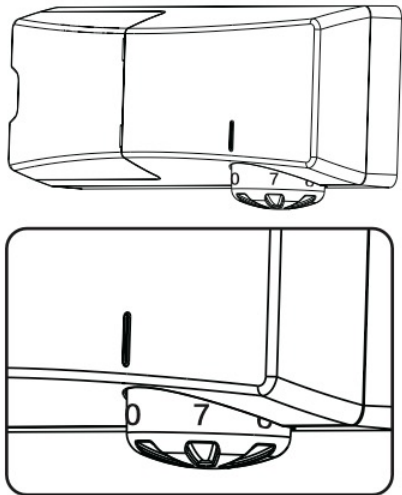

Fig./Img./Abb./Afb./ Rys./Obr. 11

www.cecotec.es

Cecotec Innovaciones S. L.
Av. Reyes Católicos, 60
46910, Alfafar, Spain

YV01240219