

# cecotec

**BOLERO DRESSCODE 8800 INVERTER A**

**BOLERO DRESSCODE 8800 INVERTER STEEL A**

**BOLERO DRESSCODE 8800 INVERTER ICE BLUE A**

Lavadora de carga frontal / Front-loading washing machine



Manual de instrucciones  
Instruction manual  
Manuel d'instructions  
Bedienungsanleitung  
Manuale di istruzioni  
Manual de instruções  
Handleiding  
Instrukcja obsługi  
Návod k použití

Instrucciones de seguridad	4
Safety instructions	11
Instructions de sécurité	17
Sicherheitshinweise	24
Istruzioni di sicurezza	31
Instruções de segurança	38
Veiligheidsinstructies	45
Instrukcje bezpieczeństwa	52
Bezpečnostní pokyny	59

## ÍNDICE

1. Piezas y componentes	65
2. Antes de usar	65
3. Instalación del producto	66
4. Funcionamiento	69
5. Limpieza y mantenimiento	83
6. Resolución de problemas	85
7. Especificaciones técnicas	91
8. Fichas Técnicas	92
9. Reciclaje de aparatos eléctricos y electrónicos	95
10. Garantía y SAT	95
11. Copyright	95

## INDEX

1. Parts and components	96
2. Before use	96
3. Product installation	97
4. Operation	100
5. Cleaning and maintenance	113
6. Troubleshooting	115
7. Technical specifications	120
8. Technical sheets	121
9. Disposal of old electrical and electronic appliances	123
10. Technical support and warranty	124
11. Copyright	124

## SOMMAIRE

1. Pièces et composants	125
2. Avant utilisation	125
3. Installation du produit	126
4. Fonctionnement	129
5. Nettoyage et entretien	143
6. Résolution de problèmes	146
7. Spécifications techniques	151
8. Fiches techniques	152
9. Recyclage des équipements électriques et électroniques	154
10. Garantie et SAV	155
11. Copyright	155

## INHALT

1. Teile und Komponenten	156
2. Vor dem Gebrauch	156
3. Installation des Produkts	157
4. Bedienung	160
5. Reinigung und Wartung	174
6. Problembehebung	177
7. Technische Spezifikationen	182
8. Technische Daten	183
9. Recycling von Elektro- und Elektronikgeräten	185
10. Garantie und Kundendienst	186
11. Copyright	186

## INDICE

1. Parti e componenti	187
2. Prima dell'uso	187
3. Installazione dell'apparecchio	188
4. Funzionamento	191
5. Pulizia e manutenzione	204
6. Risoluzione dei problemi	207
7. Specifiche tecniche	212
8. Schede tecniche	213
9. Riciclaggio di apparecchiature elettriche ed elettroniche	216
10. Garanzia e supporto tecnico	216
11. Copyright	216

## ÍNDICE

1. Peças e componentes	217
2. Antes de usar	217
3. Instalação do aparelho	218
4. Funcionamento	221
5. Limpeza e manutenção	234
6. Resolução de problemas	237
7. Especificações técnicas	242
8. Dados técnicos	243
9. Reciclagem de produtos elétricos e eletrônicos	246
10. Garantia e SAT	246
11. Copyright	247

## INHOUD

1. Onderdelen en componenten	248
2. Vóór u het apparaat gebruikt	248
3. Installatie van het toestel	249
4. Werking	252
5. Schoonmaak en onderhoud	265
6. Probleemoplossing	268
7. Technische specificaties	273
8. Technische fiches	274
9. Recycling van elektrische en elektronische apparatuur	276
10. Garantie en technische ondersteuning	277
11. Copyright	277

## SPIS TREŚCI

1. Części i komponenty	278
2. Przed użyciem	278
3. Instalacja urządzenia	279
4. Funkcjonowanie	282
5. Czyszczenie i konserwacja	295
6. Rozwiązywanie problemów	298
7. Specyfikacja techniczna	302
8. Karta techniczna	303
9. Recykling urządzeń elektrycznych i elektronicznych	306
10. Gwarancja i Serwis techniczny	307
11. Copyright	307

## OBSAH

1. Díly a součásti	308
2. Před použitím	308
3. Instalace produktu	309
4. Provoz	312
5. Čištění a údržba	324
6. Řešení problémů	327
7. Technické specifikace	331
8. Technická listy	332
9. Recyklace elektrických a elektronických zařízení	335
10. Záruka a technický servis	335
11. Copyright	336

## INSTRUCCIONES DE SEGURIDAD

Lea las siguientes instrucciones atentamente antes de usar el producto. Guarde este manual para referencias futuras o nuevos usuarios.

- Asegúrese de que el voltaje de red coincida con el voltaje especificado en la etiqueta de clasificación del producto y de que el enchufe tenga toma de tierra.
- Si el cable de alimentación está dañado, debe ser sustituido por el Servicio de Asistencia Técnica de Cecotec o por personal cualificado similar con el fin de evitar un peligro.
- Este producto está diseñado exclusivamente para uso en interior.
- Asegúrese de instalar el dispositivo en lugares a temperatura superior a los 0 °C.
- El dispositivo no es apto para instalación como electrodoméstico encastrable.
- Deben utilizarse los nuevos juegos de mangueras suministrados con el aparato, no reutilice las mangueras viejas.
- Revise las conexiones de las mangueras con regularidad para asegurarse de que no se producen fugas de agua.
- No utilice el aparato si faltan piezas o están defectuosas o si el cable de alimentación o la clavija están dañadas
- No utilice el aparato hasta que esté seguro de que está instalado de acuerdo con las instrucciones suministradas en este manual y todas las conexiones de agua, drenaje, conexión eléctrica y tierra cumplen con todas las Reglamentaciones locales y/u otros requisitos aplicables.
- Antes de llevar a cabo cualquier tarea de reparación o limpieza, desconecte el dispositivo de la toma de corriente.
- Como medida de seguridad recomendamos desconectar el aparato y cortar el suministro de agua después de cada uso.

Presión máxima de entrada de agua 1 MPa. Presión mínima de entrada de agua 0,03 MPa.

- No tire del enchufe con las manos mojadas.
- Para mayor seguridad, asegúrese de conectar la clavija a un enchufe de 3 pines. El aparato debe estar correctamente conectado a tierra.
- Debe ser posible desconectar el aparato de la fuente de alimentación desenchufándolo si se puede acceder al enchufe, o mediante un interruptor multipolar aguas arriba del enchufe, de acuerdo con las normas de seguridad eléctrica nacionales.
- La corriente máxima del dispositivo es de 10 A, asegúrese de que el sistema de alimentación (Voltaje, Corriente y cable) sea aplicable a la carga del aparato.
- Asegúrese de que la toma de corriente es capaz de soportar la Potencia Máxima del aparato indicada en la placa de características.
- Los dispositivos eléctricos y de agua deben ser conectados por técnicos cualificados de acuerdo con las regulaciones locales y nacionales de seguridad especificadas por el fabricante.
- Es posible que la puerta de cristal alcance temperaturas muy altas durante el funcionamiento. Mantenga a los niños y mascotas lejos del aparato durante el funcionamiento. Nunca abra la puerta durante la fase del lavado.
- No utilice el dispositivo en habitaciones donde haya agua, explosivos o gases cáusticos.
- Debe haber buena ventilación para evitar que los gases generados por la quema de combustibles de otros aparatos queden atrapados dentro de la habitación, pudiendo causar riesgo de incendio.
- No seque prendas en el aparato si no se han lavado anteriormente.

- No lave ropa con manchas de sustancias como aceites, acetona, alcohol, petróleo, queroseno, cremas o lociones que se encuentran habitualmente en tiendas especializadas en el cuidado de la piel o en salones de masajes, aguarrás o cera.
- No lave artículos que hayan sido limpiados, lavados, puestos en remojo o manchados con sustancias inflamables o explosivas tales como cera, aceite, pintura, gasolina, desengrasantes, disolventes de limpieza en seco, queroseno, etc. que puedan prenderse o explotar.
- Los suavizantes y otros productos similares se deben utilizar de acuerdo con lo especificado por el fabricante del producto.
- No lave ni seque artículos que hayan sido limpiados, lavados, puestos en remojo a manchados con sustancias inflamables o explosivas tales como cera, aceite, pintura, gasolina, desengrasantes, disolventes de limpieza en seco, queroseno, etc. que puedan prenderse o explotar.
- Al utilizar tejidos que contengan aceite vegetal o de cocinar, o que estén contaminados de productos para cuidado del cabello, lávelos primero en agua caliente con extra de detergente. Así reducirá el peligro, aunque no por completo.
- El aire saliente no debe salir por conductos por los cuales se descargue humo de otros aparatos que utilicen gas o combustibles.
- Las aberturas de ventilación no deben quedar obstruidas por una alfombra.
- Los aparatos de una sola válvula de entrada deben conectarse únicamente a una toma de agua fría. Los aparatos con doble válvula de entrada deben conectarse correctamente a una toma de agua fría y a una de agua caliente (dependiendo del modelo).
- La toma de corriente debe quedar accesible tras la instalación.

- No instale el aparato detrás de puertas con cerradura, puertas correderas o puertas con bisagras en la parte contraria a la del dispositivo.
- El aparato no debe instalarse en lugares húmedos.
- No coloque otros elementos o electrodomésticos (como microondas) u objetos a presión sobre el dispositivo.
- El producto es exclusivo para uso doméstico y está diseñado únicamente para lavar prendas aptas para lavado en lavadora.
- El producto no puede utilizarse para usos comerciales o industriales. No lo use en exterior, aún si el área está resguardada, ya que puede estar expuesto a la humedad, lluvia o tormentas eléctricas.
- No introduzca más carga de ropa que la permitida (máxima carga permitida indicada en las tablas de datos de producto).
- El dispositivo no está diseñado para funcionar mediante dispositivos de conmutación externos, como temporizadores o sistemas de control remoto.
- No utilice cables alargadores o bases de enchufe múltiples.
- No lave prendas que contengan fibra de vidrio, como ciertas cortinas o estores, ya que las partículas pueden permanecer en la lavadora y adherirse a otro tipo de prendas, causando irritación en la piel.
- No se ponga de pie ni se siente encima del aparato.
- No se apoye en la puerta del aparato.
- Está prohibido el uso de explosivos o disolventes tóxicos. No utilice detergentes con gasolina, alcohol, etcétera. Utilice únicamente detergentes aptos para lavadoras, en especial para el tambor de la lavadora.
- Las prendas que contengan aceite pueden incendiarse espontáneamente, especialmente cuando se exponen a fuentes de calor como una lavadora. Las prendas se calientan, provocando una reacción de oxidación en el aceite. La oxidación

genera calor. Si el calor no puede escapar, las prendas pueden calentarse lo suficiente como para incendiarse. Amontonar, apilar o almacenar prendas que contengan aceite retiene el calor y, por lo tanto, crean un riesgo de incendio.

- Las prendas que contengan aceite vegetal de cocina o productos para el cuidado del cabello, primero deben ser lavadas en agua caliente con detergente extra, esto reducirá el peligro, pero no lo eliminará por completo.
- Asegúrese de no introducir objetos como encendedores, cerillas, etc.
- Cierre la puerta correctamente, si es difícil cerrarla, verifique que la ropa no impide un correcto cierre.
- Asegúrese de que no hay agua en el tambor antes de abrir la puerta.
- Una vez terminado el ciclo de lavado se recomienda sacar la ropa lo antes posible para evitar arrugas.
- Este producto puede ser usado por niños/as de a partir de 8 años y personas con capacidades físicas, sensoriales o mentales reducidas, o con falta de experiencia y conocimiento si están supervisados o han recibido instrucción concerniente al uso del aparato de una forma segura y entienden los riesgos que este implica. No permita que los niños jueguen con el dispositivo. La limpieza y el mantenimiento no deben llevarse a cabo por niños sin supervisión.
- Supervise a los niños menores de 3 años para asegurarse de que no jueguen con el dispositivo.
- Supervise a los niños para asegurarse de que no jueguen con el dispositivo.
- La limpieza y el mantenimiento no deben ser realizados por niños sin supervisión.
- Asegúrese de utilizar las funciones de bloqueo para niños y de apagar el aparato cuando no esté en uso.



- Mantenga los productos de lavado y limpieza fuera del alcance de los niños.

### **Precauciones durante el uso de la lavadora**

- Si va a cambiar la ubicación de la lavadora, asegúrese de instalar de nuevo los pernos de transporte en el aparato, esto asegurará que no se producen daños en su interior durante el transporte.
- El agua acumulada dentro del aparato debe vaciarse.
- Maneje el electrodoméstico con cuidado. No coja de las partes salientes del aparato para levantarlo. No utilice la puerta del dispositivo como un asa durante el transporte.
- El dispositivo es muy pesado. Transpórtelo con cuidado.
- Asegure bien las mangueras de suministro de agua y desagüe.
- No ponga las manos bajo el agua del tubo de extracción de agua.
- No fuerce la puerta al cerrarla. Si le es difícil cerrar la puerta, compruebe que las prendas están bien introducidas y distribuidas.
- Está prohibido lavar alfombras.
- Nunca rellene el agua de forma manual durante el lavado.

### **Instalación**

- El aparato debe ser manipulado e instalado por 2 o más persona para evitar riesgos de lesiones. Utilice guantes de protección para desembalar e instalar el producto para evitar riesgos de cortes.
- Mantenga a los niños alejados durante el proceso de instalación.
- Durante la instalación asegúrese de que no se dañe el cable alimentación para evitar posibles riesgos de incendio o descargas eléctricas.

- Antes de utilizar el dispositivo, es imperativo quitar los tornillos de transporte.
- Mantenga el ambiente de la habitación seco y ventilado.
- Nunca coloque el aparato sobre la abertura de un desagüe descubierto.
- No debe exponerlo a temperaturas inferiores a 5 °C o superiores a 35 °C.
- No lo instale en baños o habitaciones muy húmedas.
- Compruebe que está correctamente nivelado sobre el suelo mediante las patas.
- ¡ADVERTENCIA! Cecotec no se responsabiliza de incidencias producidas por un uso indebido fuera de las normas establecidas en este manual de instrucciones.

## SAFETY INSTRUCTIONS

Read these instructions thoroughly before using the device. Keep this instruction manual for future reference or new users.

- Ensure that the mains voltage matches the voltage specified on the device rating label and that the plug is earthed.
- If the power cord is damaged, it must be replaced by the official Cecotec Technical Support Service or by a similarly qualified person to prevent hazards.
- This appliance is for indoor use only.
- Make sure the device is installed in places where the temperature is above 0 °C.
- The device is not designed for built-in installation.
- Use the hose set supplied with the appliance. Do not reuse old hoses.
- Check hose connections regularly to ensure that no water leaks out.
- Do not use the appliance if parts are missing or defective or if the power cord or plug is damaged.
- Do not use the appliance until you are sure that it is installed in accordance with the instructions provided in this manual and all water, drain, electrical and grounding connections comply with all applicable local regulations and/or other requirements.
- Before carrying out any maintenance or cleaning in the device, unplug the appliance from the mains.
- As a safety measure, we advise you to unplug the appliance and cut the water supply after every use. Maximum water-inlet pressure: 1 MPa. Minimum water-inlet pressure: 0.03 MPa.
- Never unplug the appliance with wet hands.
- To ensure your safety, power plug must be inserted into an earthed three-pole socket. Check carefully and make sure that your socket is properly and reliably earthed.

- It must be possible to disconnect the appliance from the power supply by unplugging it if the plug is accessible, or by means of an all-pole switch upstream of the plug, in accordance with national electrical safety regulations.
- The maximum current of the device is 10 A, make sure that the power supply system (voltage, current and cable) is applicable to the load of the device.
- Make sure that the socket outlet is capable of supporting the Maximum Power rating of the appliance as indicated on the rating plate.
- Water and electrical devices must be connected by a qualified technician in accordance with the manufacturer's instructions and local safety regulations.
- The glass door may reach high temperatures during operation. Keep children and pets away from the glass door. Never open the door during the washing stage.
- Do not operate the device in very wet rooms or in rooms with explosive or caustic gas.
- Adequate ventilation has to be provided to avoid the back flow of gases into the room from appliances burning other fuels, including open fires.
- Do not dry unwashed items in the appliance.
- Do not wash items that have been soiled with substances such as cooking oil, acetone, alcohol, petrol, kerosene, spot removers, turpentine, waxes, and wax removers.
- Do not wash articles that have been cleaned in, washed in, soaked in, or stained with flammable or explosive substances, like wax, oil, paint, petrol, degreasers, dry-cleaning solvents, kerosene, etc., which may result in fire or explosion.
- Fabric softeners or similar products should be used as specified by manufacturer.
- Do not wash or dry articles that have been cleaned in,

washed in, soaked in, or dabbed with combustible or explosive substances (such as wax, oil, paint, petrol, degreasers, dry-cleaning solvents, kerosene, etc.). This may result in fire or explosion.

- When washing fabrics that contain vegetable or cooking oil or have been contaminated by hair care products, they should first be washed in hot water with extra detergent. This will reduce, but not eliminate, the hazard.
- The exhaust air must not be discharged into a flue which is for exhausting fumes from appliances burning gas or other fuels.
- The air openings must not be obstructed by a carpet.
- Appliances with a single inlet valve can only be connected to a cold-water supply. Appliances with a double inlet valve must be correctly connected to a hot water and cold-water supply (depending on the washing machine model).
- The plug must be accessible after installation.
- The appliance must not be installed behind a lockable door, a sliding door, or a door with a hinge on the opposite side to that of the device.
- The appliance shall not be installed in a humid place.
- Do not place other items or appliances (such as microwaves) or objects under pressure on the device.
- The product is exclusive for household use and is only designed for the textiles suitable for machine washing.
- The product cannot be used for commercial or industrial purposes. Do not use the appliance outdoors, even if the area is protected, as it may be exposed to moisture, rain, or thunderstorms.
- Do not insert more laundry load than the allowed load (maximum allowed load indicated in the product data tables).
- The device is not designed to be operated by external switching devices such as timers or remote-control systems.

- Do not use an extension cord or multiple sockets.
- Do not wash garments containing glass fibre, such as certain curtains or blinds, as particles may remain in the washing machine and adhere to other types of garments, causing skin irritation.
- Do not stand or sit on the appliance.
- Do not lean against appliance door.
- Flammable and explosive or toxic solvents are forbidden. Do not use detergents containing petrol, alcohol, etc. Use only detergents suitable for machine washing, especially for the drum.
- Garments containing oil may catch fire spontaneously, especially when exposed to heat sources such as a washing machine. The garments are heated, causing an oxidation reaction in the oil. Oxidation generates heat. If heat cannot escape, garments may become hot enough to catch fire. Piling, stacking, or storing garments containing oil retains heat and therefore creates a fire hazard.
- Garments containing vegetable cooking oil or hair care products should first be washed in hot water with extra detergent, this will reduce the hazard, but will not completely eliminate it.
- Make sure that no objects such as lighters, matches, etc. are introduced.
- Close the door properly, if it is difficult to close, check that clothing does not prevent proper closing.
- Make sure that there is no water in the drum before opening the door.
- Once the washing cycle has finished, we recommend removing the laundry as soon as possible to prevent creases.
- This appliance can be used by children aged 8 and above and people with reduced physical, sensory, or mental capabilities

or lack of experience and knowledge, as long as they have been given supervision or instruction concerning the use of the appliance in a safe way and understand the hazards involved. Do not allow children to play with the device. The cleaning and maintenance of the appliance should not be carried out by children without supervision.

- Children of less than 3 years should be supervised to ensure that they do not play with appliance.
- Children should be supervised to make sure that they do not play with the device.
- Cleaning and maintenance should not be carried out by children without supervision.
- Be sure to use the child lock functions and to switch off the appliance when not in use.
- Keep the cleaning products out of the reach of children.

### **Cautions during the handling of the machine**

- If you wish to change the location of the washing machine, make sure you install the transport bolts again in the device, as they will ensure the interior of the product is not damaged during transport.
- Water accumulated inside the appliance must be drained out.
- Handle the machine carefully. Never hold each protruded part on the machine while lifting. Do not use the door of the device as a handle during transport.
- The device is heavy. Transport it with care.
- Secure the drain and water-supply hose correctly.
- Do not insert hands into the running water extracting tub.
- Do not close the door with excessive force. If it is found difficult to close the door, please check if the clothes are put in or distributed well.

- It is forbidden to wash carpets.
- Never refill the water by hand during washing.

## **Installation**

- The appliance must be handled and installed by 2 or more people to avoid risk of injury. Wear protective gloves when unpacking and installing the product to avoid cutting hazards.
- Keep children away during installation process.
- During installation, make sure that the power cable is not damaged to avoid possible risk of fire or electric shock.
- Before using the device, it is imperative to remove the transport screws.
- Keep the room dry and ventilated.
- Never place the appliance over the opening of an uncovered drain.
- Do not expose the device to temperatures below 5 °C or above 35 °C.
- Do not install in bathrooms or very damp rooms.
- Check that it is correctly levelled on the floor by means of the feet.
- **WARNING!** Cecotec accepts no liability for incidents caused by improper use outside the rules set out in this instruction manual.



## INSTRUCTIONS DE SÉCURITÉ

Veillez lire les instructions suivantes avec attention avant d'utiliser l'appareil. Gardez bien ce manuel pour de futures références ou pour tout nouvel utilisateur.

- Assurez-vous que le voltage du réseau coïncide avec le voltage spécifié sur l'étiquette de classification de l'appareil et que la prise possède une connexion à terre.
- Si le câble d'alimentation est endommagé, il doit être substitué par le Service Après-Vente de Cecotec ou par du personnel qualifié pour éviter des dangers.
- Cet appareil a été conçu pour être utilisé seulement à l'intérieur.
- Assurez-vous d'installer l'appareil dans des endroits où la température soit supérieure à 0 °C.
- L'appareil électroménager ne peut pas être encastré.
- Veuillez utiliser les tuyaux inclus avec le produit. Ne réutilisez pas de vieux tuyaux.
- Vérifiez régulièrement les raccords des tuyaux pour vous assurer qu'il n'y a pas de fuite d'eau.
- N'utilisez pas la machine si des pièces manquent ou sont défectueuses, ou si le cordon d'alimentation ou la fiche sont endommagés.
- N'utilisez pas la machine avant de vous être assuré qu'elle a été installée conformément aux instructions fournies dans ce manuel et que toutes les connexions d'eau, d'évacuation, d'électricité et de mise à la terre sont conformes à toutes les réglementations locales en vigueur et/ou à d'autres exigences.
- Avant d'effectuer toute tâche de réparation ou de nettoyage, débranchez l'appareil de la prise de courant.
- Par mesure de sécurité, nous vous recommandons de débrancher l'appareil et de couper l'alimentation en eau après

chaque utilisation. Pression d'eau maximale 1 MPa. Pression d'eau minimale 0,03 MPa.

- Ne touchez pas la prise avec les mains mouillées.
- Pour plus de sécurité, branchez l'adaptateur sur une prise à trois broches. L'appareil doit bien être connecté à terre.
- L'appareil doit pouvoir être déconnecté de l'alimentation électrique en le débranchant si la fiche est accessible, ou au moyen d'un interrupteur omnipolaire en amont de la fiche, conformément aux réglementations nationales en matière de sécurité électrique.
- Le courant maximum de l'appareil est de 10 A, assurez-vous que le système d'alimentation (tension, courant et câble) est adapté à la charge de l'appareil.
- Assurez-vous que la prise de courant est capable de supporter la puissance maximale de l'appareil indiquée sur la plaque signalétique.
- Les appareils électriques et à eau doivent être raccordés par des techniciens qualifiés conformément aux réglementations locales et nationales en matière de sécurité spécifiées par le fabricant.
- La porte en verre pourrait attendre de hautes températures lors du fonctionnement. Maintenez les enfants et les animaux hors de portée de l'appareil lorsqu'il est en fonctionnement. N'ouvrez jamais la porte pendant la phase de lavage.
- N'utilisez pas l'appareil dans des endroits où il y ait de l'eau, de matériel explosif ou des gaz caustiques.
- La pièce doit avoir une bonne ventilation pour éviter que les gaz générés par la combustion de combustibles provenant d'autres appareils ne soient piégés à l'intérieur de la pièce, ce qui pourrait provoquer un risque d'incendie.
- Ne séchez pas de vêtements dans l'appareil s'ils n'ont pas été lavés avant.

- Ne lavez pas de vêtements avec des taches d'huile, d'acétone, d'alcool, de pétrole, de kérosène, de crèmes ou de lotions spécifiques pour le soin de la peau ou des salons de massage, de l'essence de térébenthine ou de cire.
- Ne lavez pas des articles qui ont été nettoyés, lavés, trempés ou tachés de substances inflammables ou explosives telles que la cire, l'huile, la peinture, l'essence, les dégraissants, les solvants de nettoyage à sec, le kérosène, etc. qui pourraient s'enflammer ou exploser.
- Les adoucissants et autres produits similaires doivent être utilisés comme spécifié par le fabricant du produit.
- Ne lavez ni ne séchez des articles qui ont été nettoyés, lavés, trempés ou tachés de substances inflammables ou explosives telles que la cire, l'huile, la peinture, l'essence, les dégraissants, les solvants de nettoyage à sec, le kérosène, etc. qui pourraient s'enflammer ou exploser.
- Lorsque vous utilisez des tissus qui contiennent de l'huile végétale ou de l'huile de cuisson, ou qui sont contaminés par des produits de soins capillaires, lavez-les d'abord avec de l'eau chaude et avec un extra de lessive. Ainsi le risque sera inférieur.
- L'air sortant ne doit pas être évacué par des conduits qui évacuent la fumée d'autres appareils qui utilisent du gaz ou des combustibles.
- Les ouvertures de ventilation ne peuvent pas être obstruées par des tapis.
- Les appareils avec une seule vanne d'arrivée doivent être uniquement raccordés à une arrivée d'eau froide. Les appareils avec deux vannes d'arrivée doivent être bien raccordés à une arrivée d'eau froide et à une arrivée d'eau chaude (selon le modèle).
- La prise de courant doit être accessible après l'installation.

- N'installez pas l'appareil derrière des portes verrouillées, des portes coulissantes ou des portes avec des charnières sur le côté opposé de l'appareil.
- L'appareil ne doit pas être installé dans des endroits humides.
- Ne placez pas d'autres articles ou appareils (tels que des micro-ondes) ou des objets sous pression sur l'appareil.
- Le produit est exclusivement réservé à un usage domestique et est conçu pour le lavage de vêtements qui conviennent pour un lavage dans le lave-linge.
- L'utilisation du produit à des fins commerciales ou industrielles n'est pas autorisée. Ne l'utilisez pas à l'extérieur, même si l'endroit est abrité, car il peut être exposé à l'humidité, à la pluie ou aux orages.
- N'insérez pas plus de linge que la charge autorisée (charge maximale autorisée indiquée dans les tableaux de données du produit).
- Cet appareil n'a pas été conçu pour fonctionner à travers des minuteries ou systèmes de contrôle à distance externes.
- N'utilisez pas de rallonges ou de prises multiples.
- Ne lavez pas les vêtements contenant de la fibre de verre, tels que certains rideaux ou stores, car des particules peuvent rester dans le lave-linge et adhérer à d'autres types de vêtements, provoquant une irritation de la peau.
- Ne montez ni ne vous asseyez sur l'appareil.
- Ne vous appuyez pas sur la porte de l'appareil.
- N'utilisez pas d'explosifs ni de dissolvants toxiques. N'utilisez jamais de lessive avec de l'essence, de l'alcool, etc. Utilisez que de la lessive qui convienne pour les machines à laver, en particulier pour le tambour du lave-linge.
- Les vêtements contenant de l'huile peuvent s'enflammer spontanément, en particulier lorsqu'ils sont exposés à des sources de chaleur telles qu'un lave-linge. Les vêtements

deviennent chauds, ce qui provoque une réaction d'oxydation dans l'huile. L'oxydation génère de la chaleur. Si la chaleur ne peut pas s'échapper, les vêtements peuvent devenir suffisamment chauds pour s'enflammer. L'empilement, l'empilage ou le stockage de vêtements contenant de l'huile retient la chaleur et crée donc un risque d'incendie.

- Les vêtements contenant de l'huile végétale de cuisson ou des produits de soins capillaires doivent d'abord être lavés à l'eau chaude avec une lessive supplémentaire, ce qui réduira le risque, mais ne l'éliminera pas complètement.
- Assurez-vous qu'aucun objet tel que briquet, allumettes, etc., n'est introduit dans la machine.
- Fermez correctement la porte, si elle est difficile à fermer, vérifiez que les vêtements n'empêchent pas une fermeture correcte.
- Assurez-vous qu'il n'y a pas d'eau dans le tambour avant d'ouvrir la porte.
- Une fois le cycle de lavage terminé, il est recommandé de retirer les vêtements dès que possible pour éviter les plis.
- Cet appareil peut être utilisé par des enfants de 8 ans et plus et par des personnes aux capacités physiques, mentales ou sensorielles réduites, ou sans expérience ni connaissances s'ils sont surveillés et/ou ont reçu les informations nécessaires à l'utilisation correcte de l'appareil et qu'ils ont bien compris les risques qu'il implique. Ne laissez pas les enfants jouer avec l'appareil. Le nettoyage et l'entretien du produit ne peuvent pas être menés à terme par les enfants.
- Surveillez les enfants de moins de 3 ans pour vous assurer qu'ils ne jouent pas avec le produit.
- Surveillez les enfants pour vous assurer qu'ils ne jouent pas avec le produit.
- Le nettoyage et l'entretien ne doivent pas être menés à terme par des enfants.

- Assurez-vous d'utiliser la fonction de Sécurité enfants et d'éteindre l'appareil lorsqu'il n'est pas utilisé.
- Maintenez les produits de lavage hors de portée des enfants.

### **Précautions à prendre lors de l'utilisation du lave-linge**

- Si vous déplacez le lave-linge, veillez à réinstaller les boulons de transport sur l'appareil, afin d'éviter d'endommager l'intérieur de l'appareil pendant son transport.
- Videz l'eau accumulée dans l'appareil.
- Utilisez l'appareil électroménager soigneusement. Ne saisissez pas les parties saillantes de l'appareil pour le soulever. N'utilisez pas la porte de l'appareil en tant qu'anse pendant le transport.
- L'appareil est trop lourd. Déplacez-le soigneusement.
- Fixez les tuyaux d'alimentation en eau et de drainage.
- Ne mettez pas les mains sous l'eau du tuyau d'évacuation d'eau.
- Ne forcez pas la porte lorsque vous la fermez. Si la porte ne peut pas être bien fermée, assurez-vous que les vêtements sont bien introduits et distribués.
- Il est interdit de laver des tapis.
- N'ajoutez jamais de l'eau manuellement pendant le lavage.

### **Installation**

- Cette machine doit être manipulée et installée par au moins deux personnes afin d'éviter tout risque de blessure. Portez des gants de protection lors du déballage et de l'installation du produit afin d'éviter les risques de coupure.
- Éloignez les enfants pendant le processus d'installation.
- Lors de l'installation, veillez à ce que le câble d'alimentation ne soit pas endommagé afin d'éviter tout risque d'incendie ou d'électrocution.

- Avant d'utiliser l'appareil, il est impératif de retirer les vis de transport.
- Maintenez la pièce sèche et ventilée.
- Ne placez jamais la machine au-dessus de l'ouverture d'une canalisation non couverte.
- N'exposez pas la machine à des températures inférieures à 5 °C ni supérieures à 35 °C.
- Ne l'installez pas dans les salles de bain ou les pièces très humides.
- Vérifiez qu'il est correctement mis à niveau sur le sol à l'aide des pieds.
- **AVERTISSEMENT !** Cecotec décline toute responsabilité en cas d'incidents dus à une utilisation non conforme aux règles énoncées dans le présent manuel d'utilisation.

## SICHERHEITSHINWEISE

Lesen Sie die folgenden Hinweise aufmerksam durch, bevor Sie das Produkt verwenden. Bewahren Sie die Bedienungsanleitung zum Nachschlagen oder für künftige Benutzer gut auf.

- Vergewissern Sie sich, dass die Netzspannung, mit der auf dem Typenschild des Gerätes angegebenen Spannung übereinstimmt und dass die Steckdose geerdet ist.
- Wenn das Stromkabel beschädigt ist, muss es durch den technischen Kundendienst von Cecotec oder ein qualifiziertes Personal ersetzt werden, um eine Gefahr zu vermeiden.
- Dieses Gerät ist nur für die Verwendung in Innenräumen vorgesehen.
- Achten Sie darauf, das Gerät an Orten zu installieren, an denen die Temperatur über 0 °C liegt.
- Das Gerät ist nicht für die Installation als Einbaugerät geeignet.
- Es müssen die mit dem Gerät gelieferten neuen Schlauchsätze verwendet werden, alte Schläuche dürfen nicht wiederverwendet werden.
- Überprüfen Sie die Schlauchverbindungen regelmäßig, um sicherzustellen, dass kein Wasser austritt.
- Verwenden Sie das Gerät nicht, wenn Teile fehlen oder defekt sind oder wenn das Netzkabel oder der Stecker beschädigt ist.
- Nehmen Sie das Gerät erst dann in Betrieb, wenn Sie sich vergewissert haben, dass es gemäß den Anweisungen in diesem Handbuch installiert wurde und alle Wasser-, Abwasser-, Strom- und Erdungsanschlüsse allen geltenden örtlichen Vorschriften und/oder anderen Anforderungen entsprechen.
- Trennen Sie das Gerät vom Stromnetz, bevor Sie Reparatur- oder Reinigungsarbeiten durchführen.
- Aus Sicherheitsgründen empfehlen wir, das Gerät



nach jedem Gebrauch vom Stromnetz zu trennen und die Wasserzufuhr abzustellen. Maximaler Wassereingangsdruck 1 MPa. Minimaler Wassereingangsdruck 0,03 MPa.

- Ziehen Sie den Stecker nicht mit nassen Händen.
- Achten Sie aus Sicherheitsgründen darauf, den Stecker an eine 3-polige Steckdose anzuschließen. Das Gerät muss ordnungsgemäß geerdet sein.
- Es muss möglich sein, das Gerät durch Ziehen des Steckers, falls dieser zugänglich ist, oder durch einen allpoligen Schalter vor dem Stecker entsprechend den nationalen Vorschriften für elektrische Sicherheit vom Netz zu trennen.
- Die maximale Stromstärke des Geräts beträgt 10 A. Stellen Sie sicher, dass das Stromversorgungssystem (Spannung, Stromstärke und Kabel) für die Last des Geräts geeignet ist.
- Vergewissern Sie sich, dass die Steckdose für die auf dem Typenschild angegebene Höchstleistung des Geräts geeignet ist.
- Der Anschluss von Elektro- und Wassergeräten muss von qualifiziertem Fachpersonal unter Beachtung der vom Hersteller angegebenen örtlichen und nationalen Sicherheitsvorschriften vorgenommen werden.
- Die Glastür kann während des Betriebs sehr hohe Temperaturen erreichen. Halten Sie Kinder und Haustiere während des Betriebs vom Gerät fern. Öffnen Sie niemals die Tür während des Waschvorgangs.
- Verwenden Sie das Gerät nicht in Räumen, in denen Wasser, Sprengstoffe oder ätzende Gase vorhanden sind.
- Es muss eine gute Belüftung vorhanden sein, um zu verhindern, dass Gase, die durch brennende Brennstoffe anderer Geräte entstehen, im Raum eingeschlossen werden, was eine Brandgefahr darstellen kann.
- Trocknen Sie keine Gegenstände im Gerät, die Sie zuvor nicht gewaschen haben.

- Waschen Sie keine Kleidung mit Flecken wie Ölen, Aceton, Alkohol, Petroleum, Kerosin, Cremes oder Lotionen, die in Hautpflegegeschäften oder Massagesalons erhältlich sind, wie z.B. Terpentin oder Wachs.
- Waschen Sie keine Artikel, die mit brennbaren oder explosiven Substanzen wie Wachs, Öl, Farbe, Benzin, Entfettungsmitteln, Lösungsmitteln für die chemische Reinigung, Kerosin usw., die sich entzünden können, gereinigt, gewaschen, getränkt oder bespritzt wurden.
- Weichspüler und ähnliche Produkte sollten entsprechend den Angaben des Produktherstellers verwendet werden.
- Waschen oder trocknen Sie keine Artikel, die mit brennbaren oder explosiven Substanzen wie Wachs, Öl, Farbe, Benzin, Entfettungsmitteln, Lösungsmitteln für die chemische Reinigung, Kerosin usw., die sich entzünden können, gereinigt, gewaschen, getränkt oder bespritzt wurden.
- Wenn Sie Textilien verwenden, die Pflanzen- oder Speiseöl enthalten oder mit Haarpflegeprodukten verunreinigt sind, waschen Sie sie zuerst in heißem Wasser mit einem speziellen Waschmittel. Dadurch wird die Gefahr reduziert.
- Die Abluft darf nicht durch Leitungen abgeleitet werden, durch die Rauch von anderen Gas- oder Brennstoffgeräten abgeleitet wird.
- Die Lüftungsöffnungen dürfen nicht durch Teppichboden verdeckt werden.
- Geräte mit einem Einlassventil sollten nur an eine Kaltwasserversorgung angeschlossen werden. Geräte mit doppeltem Einlassventil müssen korrekt an einen Kalt- und einen Warmwasseranschluss (je nach Modell) angeschlossen werden.
- Die Steckdose muss nach der Installation zugänglich bleiben.
- Installieren Sie das Gerät nicht hinter verschließbaren Türen, Schiebetüren oder Türen, die vom Gerät wegschwenken.

- Das Gerät darf nicht in Feuchträumen installiert werden.
- Stellen Sie keine anderen Gegenstände oder Geräte (z. B. Mikrowellen) oder Gegenstände unter Druck auf das Gerät.
- Das Produkt ist nur für den Hausgebrauch und nur zum Waschen von maschinenwaschbaren Kleidungsstücken bestimmt.
- Das Produkt darf nicht für gewerbliche oder industrielle Zwecke verwendet werden. Verwenden Sie das Gerät nicht im Freien, auch nicht an einem geschützten Ort, da es Feuchtigkeit, Regen oder Gewitter ausgesetzt sein kann.
- Legen Sie nicht mehr Wäsche ein als die zulässige Beladung (die maximal zulässige Beladung ist in den Tabellen der Produktdaten angegeben).
- Das Gerät ist nicht für den Betrieb durch externe Schaltgeräte wie Zeitschaltuhren oder Fernbedienungssysteme vorgesehen.
- Verwenden Sie keine Verlängerungskabel oder Mehrfachsteckdosen.
- Waschen Sie keine Kleidungsstücke, die Glasfasern enthalten, wie z. B. bestimmte Vorhänge oder Jalousien, da Partikel in der Waschmaschine verbleiben und an anderen Kleidungsstücken haften bleiben und Hautreizungen verursachen können.
- Stehen oder sitzen Sie nicht auf dem Gerät.
- Stützen Sie sich nicht auf die Gerätetür.
- Die Verwendung von Sprengstoffen oder giftigen Lösungsmitteln ist verboten. Verwenden Sie keine benzin- oder alkoholhaltigen Reinigungsmittel usw. Verwenden Sie nur für Waschmaschinen geeignete Waschmittel, insbesondere für die Waschmaschinentrommel.
- Ölhaltige Kleidungsstücke können sich spontan entzünden, insbesondere wenn sie Wärmequellen wie einer Waschmaschine ausgesetzt sind. Die Kleidungsstücke werden erhitzt, wodurch eine Oxidationsreaktion im Öl ausgelöst wird.

Oxidation erzeugt Wärme. Wenn die Wärme nicht entweichen kann, können die Kleidungsstücke so heiß werden, dass sie Feuer fangen. Das Stapeln, Lagern oder Aufbewahren von ölhaltigen Kleidungsstücken speichert Wärme und stellt daher eine Brandgefahr dar.

- Kleidungsstücke, die pflanzliche Speiseöle oder Haarpflegemittel enthalten, sollten zunächst in heißem Wasser mit Zusatzwaschmittel gewaschen werden, um die Gefahr zu verringern, aber nicht vollständig zu beseitigen.
- Achten Sie darauf, dass keine Gegenstände wie Feuerzeuge, Streichhölzer usw. eingeführt werden.
- Schließen Sie die Tür richtig; wenn sie sich nur schwer schließen lässt, prüfen Sie, ob die Kleidung das richtige Schließen nicht behindert.
- Vergewissern Sie sich vor dem Öffnen der Tür, dass sich kein Wasser im Fass befindet.
- Nach Beendigung des Waschganges empfiehlt es sich, die Wäsche so schnell wie möglich herauszunehmen, um Knitterbildung zu vermeiden.
- Dieses Gerät darf von Kinder ab 8 Jahren und Personen mit eingeschränkter körperlicher, sensorischer oder geistiger Leistungsfähigkeit oder fehlender Erfahrung bzw. fehlenden Kenntnissen verwendet werden, es sei denn, sie werden bei der Benutzung durch eine verantwortliche Person beaufsichtigt oder ihnen eine Einweisung im ordnungsgemäßen und sicheren Umgang gegeben wurde und sie die mit dem Gerät verbundenen Risiken verstanden haben und richtig einschätzen können. Lassen Sie Kinder nicht mit dem Gerät spielen. Die Reinigung und Wartung darf nicht von unbeaufsichtigten Kindern durchgeführt werden.
- Beaufsichtigen Sie Kinder unter 3 Jahren, um sicherzustellen, dass sie nicht mit dem Gerät spielen.

- Beaufsichtigen Sie kleine Kinder, um sicher zu stellen, dass sie nicht mit dem Gerät spielen.
- Die Reinigung und Wartung dürfen nicht von unbeaufsichtigten Kindern durchgeführt werden.
- Achten Sie darauf, die Kindersicherung zu verwenden und das Gerät auszuschalten, wenn es nicht benutzt wird.
- Bewahren Sie Wasch- und Reinigungsmittel außerhalb der Reichweite von Kindern auf.

### **Vorsichtsmaßnahmen bei der Verwendung der Waschmaschine**

- Wenn Sie die Waschmaschine an einem anderen Ort aufstellen, müssen Sie die Transportsicherungen wieder am Gerät anbringen, damit das Innere des Geräts beim Transport nicht beschädigt wird.
- Das im Inneren des Geräts angesammelte Wasser muss entleert werden.
- Behandeln Sie das Gerät mit Sorgfalt. Greifen Sie nicht an die hervorstehenden Teile des Geräts, um es anzuheben. Verwenden Sie die Tür des Geräts beim Transport nicht als Griff.
- Das Gerät ist sehr schwer. Transportieren Sie es vorsichtig.
- Sichern Sie die Wasserzu- und -ableitungsschläuche.
- Halten Sie Ihre Hände nicht unter das Wasser aus dem Wasserentnahmeleitung.
- Schließen Sie die Tür nicht gewaltsam. Wenn Sie Schwierigkeiten haben, die Tür zu schließen, prüfen Sie, ob die Wäsche richtig eingesetzt und ausgelegt sind.
- Teppichen waschen ist verboten.
- Füllen Sie das Wasser niemals manuell nach während des Waschens.

## Montage

- Das Gerät muss von mindestens 2 Personen bedient und installiert werden, um eine Verletzungsgefahr zu vermeiden. Tragen Sie beim Auspacken und Installieren des Produkts Schutzhandschuhe, um Schnittverletzungen zu vermeiden.
- Halten Sie Kinder während des Installationsvorgangs fern.
- Achten Sie bei der Installation darauf, dass das Netzkabel nicht beschädigt wird, um die Gefahr eines Brandes oder Stromschlags zu vermeiden.
- Bevor Sie das Gerät benutzen, müssen Sie unbedingt die Transportschrauben entfernen.
- Halten Sie die Raumumgebung trocken und belüftet.
- Stellen Sie das Gerät niemals über die Öffnung eines unbedeckten Abflusses.
- Nicht Temperaturen unter 5°C oder über 35°C aussetzen.
- Nicht in Badezimmern oder sehr feuchten Räumen installieren.
- Stellen Sie sicher, dass das Gerät mit den Füßen korrekt auf dem Boden steht.
- **WARNUNG!** Cecotec übernimmt keine Haftung für Vorfälle, die durch unsachgemäßen Gebrauch außerhalb der in dieser Bedienungsanleitung beschriebenen Regeln verursacht werden.

## ISTRUZIONI DI SICUREZZA

Leggere le seguenti istruzioni prima di usare l'apparecchio. Conservare questo manuale per consultazioni future o nuovi utenti.

- Verificare che la tensione di rete coincida con quella specificata nell'etichetta di classificazione dell'apparecchio e che la presa elettrica sia dotata di messa a terra.
- Se il cavo di alimentazione risulta danneggiato, deve essere sostituito dal Servizio di Assistenza Tecnica di Cecotec, dal servizio di post-vendita o da personale qualificato per evitare pericoli.
- Questo apparecchio è stato progettato esclusivamente per uso domestico.
- Installare l'apparecchio con una temperatura ambiente superiore a 0 °C.
- Questo apparecchio non è adatto all'installazione a incasso.
- Utilizzare i nuovi set di tubi flessibili forniti con l'apparecchio. Non riutilizzare i vecchi tubi flessibili.
- Controllare regolarmente i collegamenti dei tubi flessibili per assicurarsi che non vi siano perdite d'acqua.
- Non utilizzare l'apparecchio in caso di parti mancanti o difettose o se il cavo di alimentazione o la spina sono danneggiati.
- Non utilizzare l'apparecchio finché non si è certi che sia stato installato secondo le istruzioni fornite nel presente manuale e che tutti i collegamenti idrici, di scarico, elettrici e di messa a terra siano conformi alle normative locali applicabili e/o ad altri requisiti.
- Scollegare l'apparecchio dalla presa di corrente prima della riparazione o pulizia.
- Come precauzione, si consiglia di scollegare l'apparecchio e interrompere l'alimentazione idrica dopo ogni utilizzo.

Pressione massima di ingresso dell'acqua: 1 MPa. Pressione minima di ingresso dell'acqua: 0,03 MPa.

- Non tirare la spina con le mani bagnate.
- Per sicurezza, assicurarsi di collegare la spina a una presa a 3 fori di ingresso. Assicurarsi che la presa a cui si collega l'apparecchio sia dotata di messa a terra.
- Per effettuare lo scollegamento dell'apparecchio, staccare la spina dalla presa se accessibile o mediante un interruttore onnipolare a monte della spina, in conformità alle norme nazionali di sicurezza elettrica.
- La corrente massima dell'apparecchio è di 10 A; assicurarsi che il sistema di alimentazione (tensione, corrente e cavo) sia adatto al carico dell'apparecchio.
- Assicurarsi che la presa di corrente sia in grado di sopportare la potenza massima dell'apparecchio, come indicato sulla targhetta.
- I dispositivi elettrici e d'acqua devono essere installati da personale qualificato in base ai regolamenti locali e nazionali di sicurezza specificati dal fabbricante.
- È possibile che l'oblò in vetro raggiunga temperature molto alte durante il funzionamento. Mantenere i bambini e animali lontani dall'apparecchio durante il funzionamento. Non aprire mai l'oblò durante il lavaggio.
- Non utilizzare l'apparecchio in stanze con presenza di acqua, esplosivi o gas caustici.
- Garantire una buona ventilazione al fine di evitare che i gas di combustione generati da altri apparecchi si sedimentino all'interno della stanza e provochino un rischio di incendio.
- Non asciugare indumenti nell'apparecchio se non precedentemente lavati.
- Non lavare la biancheria in presenza di macchie d'olio, acetone, alcool, petrolio, cherosene, creme o lozioni che si



trovano abitualmente in negozi specializzati per la cura della pelle o centri di massaggi, acquaragia o cera.

- Non lavare articoli che sono stati puliti, lavati, imbevuti o macchiati con sostanze infiammabili o esplosive come cera, olio, vernice, benzina, sgrassatori, solventi per lavaggio a secco, paraffina, ecc. che possono incendiarsi o esplodere.

- Utilizzare detergenti e prodotti simili in base a quanto specificato dal rispettivo fabbricante.

- Non lavare né asciugare articoli puliti, lavati, messi in ammollo con sostanze infiammabili o esplosivi come cera, olio, vernici, benzina, sgrassatori, solventi per la pulizia a secco, cherosene, ecc. che possano incendiarsi o esplodere.

- In caso di tessuti sporchi di oli vegetali o da cucina, o contaminati da prodotti per capelli, lavarli prima in acqua calda con un detersivo extra. In questo modo verrà ridotto il pericolo, anche se non completamente.

- Non convogliare l'aria di scarico in condotti attraverso i quali vengono scaricati fumi di altri apparecchi a gas o a combustibile.

- Non ostruire le aperture di ventilazione con un tappeto o simili.

- Gli apparecchi dotati di una sola valvola d'ingresso devono essere collegati solamente a una presa d'acqua fredda. Gli apparecchi con doppia valvola d'ingresso devono essere collegati correttamente a una presa d'acqua fredda e ad una d'acqua calda (a seconda del modello).

- Assicurarsi che la presa di corrente sia accessibile dopo l'installazione.

- Non installare l'apparecchio dietro porte con serratura, porte scorrevoli o porte incernierate sul lato opposto all'apparecchio.

- Non installare l'apparecchio in un luogo umido.

- Non collocare sull'apparecchio altri apparecchi (p. es., forni a microonde) od oggetti sotto pressione.

- L'apparecchio è destinato esclusivamente all'uso domestico ed è progettato solo per il bucato lavabile in lavatrice.
- Non usare l'apparecchio a scopi commerciali o industriali. Non utilizzare l'apparecchio all'aperto (o in aree all'aperto riparate) per evitare di esporlo a umidità, pioggia o temporali.
- Non eccedere il limite di carico consentito (carico massimo consentito indicato nelle tabelle dati dell'apparecchio).
- L'apparecchio non è progettato per essere azionato tramite dispositivi di commutazione esterni come timer o sistemi di controllo remoto.
- Non collegare l'apparecchio alla corrente tramite prolunghe o ciabatte multipresa.
- Non lavare capi contenenti fibra di vetro, come certe tende a pacchetto o normali, per evitare che le particelle rimangano nella lavatrice e aderiscano ad altri tipi di indumenti, causando irritazioni cutanee.
- Non salire né sedersi sull'apparecchio.
- Non appoggiarsi sull'oblò dell'apparecchio.
- È proibito l'uso di esplosivi o solventi tossici. Non utilizzare detergenti con benzina, alcool, ecc. Utilizzare esclusivamente detergenti adatti a lavatrice in particolar modo per il cestello della lavatrice.
- Gli indumenti macchiati d'olio possono prendere fuoco spontaneamente, soprattutto se esposti a fonti di calore come una lavatrice. Gli indumenti vengono riscaldati, provocando una reazione di ossidazione nell'olio. L'ossidazione produce calore. Se il calore rimane all'interno, gli indumenti possono diventare sufficientemente caldi da prendere fuoco. L'accatastamento, l'impilamento o la conservazione di indumenti sporchi d'olio trattengono il calore, creando di conseguenza un rischio d'incendio.
- Gli indumenti sporchi d'olio vegetale da cucina o prodotti per

la cura dei capelli devono prima essere lavati in acqua calda con detersivo extra per ridurre il pericolo d'incendio, anche se ciò non eliminerà completamente il rischio.

- Assicurarsi che non vengano introdotti oggetti come accendini, fiammiferi, ecc. all'interno della lavatrice.
- Chiudere correttamente l'oblò; se la chiusura risulta difficoltosa, verificare che gli indumenti non impediscano la corretta chiusura della lavatrice.
- Prima di aprire l'oblò, accertarsi che non vi sia acqua residua nel cestello.
- Una volta terminato il ciclo di lavaggio, si raccomanda di togliere la biancheria il prima possibile per evitare la formazione di pieghe.
- Questo apparecchio può essere usato da bambini a partire dagli 8 anni e persone con capacità fisiche, sensoriali o mentali limitate, o con mancanza di esperienza e conoscenza solo sotto supervisione o avendo ricevuto istruzioni riguardanti l'uso dell'apparecchio in modo sicuro e comprendendo i rischi che lo stesso implica. Non permettere ai bambini di giocare con l'apparecchio. La pulizia e la manutenzione non devono essere eseguite da bambini non sorvegliati.
- Sorvegliare i bambini sotto i 3 anni per assicurarsi che non giochino con l'apparecchio.
- Sorvegliare i bambini per assicurarsi che non giochino con l'apparecchio.
- La pulizia e manutenzione non devono essere effettuate da bambini senza supervisione.
- Assicurarsi di utilizzare le funzioni di blocco di sicurezza per bambini e di spegnere l'apparecchio quando non in uso.
- Tenere i prodotti di lavaggio fuori dalla portata dei bambini.

## **Precauzioni durante l'uso della lavatrice**

- Se si riposiziona la lavatrice, assicurarsi di fissare nuovamente i bulloni di trasporto all'apparecchio per prevenire danni durante il trasporto.
- Svuotare l'acqua accumulata dentro l'apparecchio.
- Usare l'elettrodomestico con cautela. Non afferrare le parti sporgenti dell'apparecchio per sollevarlo. Non utilizzare l'oblò della lavatrice come manico durante il trasporto.
- L'apparecchio è molto pesante. Trasportarlo con cautela.
- Fissare saldamente i tubi flessibili di scarico e alimentazione idrica.
- Non collocare le mani sotto l'acqua del tubo di estrazione d'acqua.
- Non forzare l'oblò per chiuderlo. In caso di difficoltà nella chiusura dell'oblò, verificare che gli indumenti siano correttamente collocati e distribuiti all'interno del cestello.
- È vietato lavare tappeti.
- Non riempire mai l'acqua manualmente durante il lavaggio.

## **Installazione**

- Spostare e installare l'apparecchio con l'assistenza di una o più persone per evitare il rischio di lesione. Indossare guanti protettivi durante il disimballaggio e l'installazione dell'apparecchio per evitare tagli.
- Tenere lontani i bambini durante l'installazione.
- Durante l'installazione, assicurarsi che il cavo di alimentazione non sia danneggiato per evitare il rischio di incendi o scosse elettriche.
- Rimuovere i bulloni di trasporto prima dell'uso.
- Mantenere la stanza d'installazione asciutto e ventilato.
- Non collocare mai l'apparecchio sopra un'apertura di scarico non coperta.

- Non esporre l'apparecchio a temperature inferiori a 5 °C o superiori a 35 °C.
- Non installare l'apparecchio in bagni o locali eccessivamente umidi.
- Verificare che i piedini siano adeguatamente regolati per un corretto livellamento dell'apparecchio.
- **ATTENZIONE!** Cecotec non si assume alcuna responsabilità per incidenti causati da un uso improprio dell'apparecchio o da inadempienze di quanto specificato nel presente manuale di istruzioni.

## INSTRUÇÕES DE SEGURANÇA

Leia as seguintes instruções atentamente antes de usar o aparelho. Guarde este manual para referências futuras ou novos utilizadores.

- Certifique-se de que a tensão de rede coincide com a tensão especificada na etiqueta de classificação do aparelho e de que a tomada tenha ligação à terra.
- Se o cabo de alimentação estiver danificado, deve ser substituído pelo Serviço de Assistência Técnica da Cecotec ou por pessoal qualificado, a fim de evitar um perigo.
- Este aparelho está desenhado exclusivamente para interiores.
- Certifique-se de instalar o aparelho em locais onde a temperatura seja superior a 0°C.
- O aparelho não é adequado para instalação como eletrodoméstico de encaixe.
- Devem ser utilizados os novos conjuntos de mangueiras fornecidos com o aparelho, não reutilize as mangueiras antigas.
- Verifique regularmente as ligações das mangueiras para garantir que não há fugas de água.
- Não utilize o aparelho se faltarem peças ou se estas estiverem defeituosas ou se o cabo de alimentação ou a ficha estiverem danificados.
- Não utilize o aparelho até ter a certeza de que está instalado de acordo com as instruções fornecidas neste manual e de que todas as ligações de água, de drenagem, ligações elétricas e de terra estão em conformidade com todos os regulamentos locais aplicáveis e/ou outros requisitos.
- Antes de efetuar qualquer trabalho de reparação, desligue o aparelho da fonte de alimentação.
- Como precaução de segurança, recomenda-se desligar

o aparelho e desligar o abastecimento de água após cada utilização. Pressão máxima de entrada de água 1 MPa. Pressão mínima de entrada de água 0,03 MPa.

- Não toque na ficha com as mãos molhadas.
- Para maior segurança, certifique-se de conectar o adaptador a uma ficha de 3 pinos. O aparelho deve estar corretamente ligado à terra.
- O aparelho deve poder ser desligado da tomada elétrica retirando a ficha da tomada, se esta estiver acessível, ou por meio de um interruptor onipolar a montante da ficha, em conformidade com as normas nacionais de segurança elétrica.
- A corrente máxima do aparelho é de 10 A. Certifique-se de que o sistema de alimentação elétrica (tensão, corrente e cabo) é aplicável à carga do aparelho.
- Certifique-se de que a tomada de corrente tem capacidade para suportar a potência máxima do aparelho, tal como indicado na placa de características.
- Os dispositivos elétricos e de água devem ser ligados por técnicos qualificados em conformidade com os regulamentos locais e nacionais de segurança especificados pelo fabricante.
- A porta de vidro pode atingir temperaturas muito elevadas durante o funcionamento. Mantenha as crianças e animais de estimação afastados do aparelho durante o seu funcionamento. Nunca abra a porta durante a fase de lavagem.
- Não utilize o aparelho em ambientes onde haja água, explosivos ou gás cáustico.
- Deve haver uma boa ventilação para evitar que os gases gerados pela queima de combustíveis de outros aparelhos fiquem presos dentro da sala, o que poderia causar um risco de incêndio.
- Não seque a roupa no aparelho se esta não tiver sido lavada anteriormente.

- Não lave roupas manchadas com substâncias tais como óleos, acetona, álcool, petróleo, querosene, aguarrás, cera, cremes ou loções que são normalmente encontradas em lojas especializadas em cuidados da pele ou casas de massagens.
- Não lave artigos que tenham sido limpos, lavados, encharcados ou manchados com substâncias inflamáveis ou explosivas tais como cera, óleo, tinta, gasolina, desgordurantes, solventes de limpeza a seco, parafina, etc., que possam inflamar-se ou explodir.
- Os amaciadores e outros produtos similares devem ser utilizados conforme especificado pelo fabricante do produto.
- Não lave ou seque artigos que tenham sido limpos, lavados, encharcados ou manchados com substâncias inflamáveis ou explosivas tais como cera, óleo, tinta, gasolina, desgordurantes, solventes de limpeza a seco, querosene, etc., que possam inflamar-se ou explodir.
- Quando usar tecidos que contenham óleo vegetal ou de cozinha, ou que estejam contaminados com produtos de cuidado do cabelo, lave-os primeiro em água quente com detergente extra. Isto irá reduzir o perigo, embora não completamente.
- O ar de saída não deve sair através de condutas que descarreguem fumo de outros aparelhos que utilizem gás ou combustíveis.
- As aberturas de ventilação não devem ser bloqueadas por tapetes.
- Os aparelhos de entrada de válvula única devem ser ligados apenas a um abastecimento de água fria. Os aparelhos com válvulas de entrada dupla devem ser corretamente ligados a uma ligação de água fria e quente (dependendo do modelo da máquina de lavar roupa).
- A tomada deve permanecer acessível após a instalação.
- Não instale o aparelho atrás de portas com fechadura, portas de correr ou portas articuladas no lado oposto do aparelho.



- O aparelho não deve ser instalado em locais húmidos.
- Não coloque outros artigos ou aparelhos (como micro-ondas) ou objetos sob pressão sobre o aparelho.
- O produto é apenas para uso doméstico e foi concebido apenas para lavagem de roupa lavável na máquina.
- O aparelho não pode ser utilizado para fins comerciais ou industriais. Não utilize ao ar livre, mesmo que o local seja abrigado, pois pode ficar exposto à humidade, à chuva ou a trovoadas.
- Não introduza mais carga de roupa do que a carga permitida (carga máxima permitida indicada nas tabelas de dados do aparelho).
- Este aparelho não está desenhado para funcionar através de temporizadores ou sistemas de controlo remoto externos.
- Não utilizar tomadas múltiplas ou cabos de extensão.
- Não lave peças de vestuário que contenham fibra de vidro, como certas cortinas ou persianas, uma vez que as partículas podem permanecer na máquina de lavar e aderir a outros tipos de peças de vestuário, provocando irritação da pele.
- Não fique em pé ou sentado em cima do aparelho.
- Não se apoie na porta do aparelho.
- É proibido o uso de explosivos ou solventes tóxicos. Não utilize detergentes com gasolina, álcool, etc. Utilize apenas detergentes adequados para máquinas de lavar roupa, especialmente para o tambor da máquina.
- As peças de vestuário que contêm óleo podem incendiar-se espontaneamente, especialmente quando expostas a fontes de calor, como uma máquina de lavar roupa. As peças de vestuário são aquecidas, provocando uma reação de oxidação no óleo. A oxidação gera calor. Se o calor não puder sair, a roupa pode ficar suficientemente quente para se incendiar. Amontoar, empilhar ou armazenar peças de vestuário que contenham óleo retém o calor e, por conseguinte, cria um risco de incêndio.

- As peças de vestuário que contenham óleo alimentar vegetal ou produtos para o cabelo deve ser lavado primeiro em água quente com detergente extra, o que reduzirá o perigo, mas não o eliminará completamente.
- Certifique-se de que não são introduzidos objetos como isqueiros, fósforos, etc.
- Feche corretamente a porta. Se for difícil de fechar, verifique se a roupa não impede o fecho correto.
- Certifique-se de que não há água no tambor antes de abrir a porta.
- Uma vez terminado o ciclo de lavagem, recomenda-se retirar as peças de vestuário o mais rápido possível para evitar vincos.
- Este produto pode ser usado por crianças a partir de 8 anos e pessoas com capacidades físicas, sensoriais ou mentais reduzidas, ou com falta de experiência e conhecimento se estiverem supervisionados ou tiverem recebido instruções concernentes ao uso do aparelho de uma forma segura e entenderem os riscos que este implica. Não permitir que as crianças brinquem com o aparelho. A limpeza e manutenção do aparelho não devem ser efetuadas por crianças.
- Supervisione as crianças menores de 3 anos de que não brinquem com o produto.
- Supervisione as crianças para não brincarem com o aparelho.
- A limpeza e a manutenção não devem ser efetuadas por crianças não supervisionadas.
- Não se esqueça de utilizar as funções Bloqueio para crianças e Desligar o aparelho quando não estiver a ser utilizado.
- Mantenha os materiais de limpeza fora do alcance das crianças.

### **Precauções ao utilizar a máquina de lavar**

- Se estiver a deslocar a máquina de lavar roupa, certifique-se

de que reinstala os parafusos de transporte no aparelho, isto assegurará que não ocorram danos no interior do aparelho durante o transporte.

- A água acumulada no interior do aparelho deve ser drenada.
- Manuseie o aparelho com cuidado. Não agarre as partes salientes do aparelho para o levantar. Não utilizar a porta do aparelho como pega durante o transporte.
- O aparelho é muito pesado. Transporte-o com cuidado.
- Assegurar as mangueiras de abastecimento e drenagem de água.
- Não ponha as mãos debaixo da água da mangueira de escoamento.
- Não force a porta quando a fechar. Se tiver dificuldade em fechar a porta, verifique se as peças de vestuário estão corretamente inseridas e distribuídas.
- Não é permitido lavar tapetes.
- Nunca reabasteça a água manualmente durante a lavagem.

## **Instalação**

- O aparelho deve ser manuseado e instalado por 2 ou mais pessoas para evitar o risco de ferimentos. Utilize luvas de proteção ao desembalar e instalar o produto para evitar riscos de corte.
- Mantenha as crianças afastadas durante a instalação.
- Durante a instalação, certifique-se de que o cabo de alimentação não está danificado para evitar possíveis riscos de incêndio ou choque elétrico.
- Antes de utilizar o aparelho, é obrigatório retirar os parafusos de transporte.
- Mantenha o ambiente do quarto seco e ventilado.
- Nunca coloque o aparelho sobre a abertura de um escoamento não coberto.

- Não exponha o aparelho a temperaturas inferiores a 5 °C nem superiores a 35 °C.
- Não instale em casas de banho ou quartos muito húmidos.
- Verifique se está corretamente nivelado no chão por meio dos pés.
- AVISO! A Cecotec não se responsabiliza por incidentes causados por uma utilização incorreta, fora das regras estabelecidas neste manual de instruções.

## VEILIGHEIDSINSTRUCTIES

Lees de volgende instructies aandachtig voordat u het product gebruikt. Bewaar deze handleiding voor toekomstige raadplegingen of nieuwe gebruikers.

- Zorg ervoor dat de netspanning overeenkomt met de spanning vermeld op het classificatielabel van het product en dat het stopcontact geaard is.
- Als de voedingskabel beschadigd is, moet deze worden vervangen door Cecotec of vergelijkbaar gekwalificeerd personeel om gevaar te voorkomen.
- Dit product is exclusief ontworpen voor gebruik in interieurs.
- Installeer het apparaat op plaatsen waar de temperatuur hoger is dan 0°C.
- Het toestel is niet geschikt voor installatie als inbouwtoestel.
- De nieuwe bij het toestel geleverde slangensets moeten worden gebruikt, oude slangen mogen niet opnieuw worden gebruikt.
- Controleer regelmatig de slangaansluitingen om er zeker van te zijn dat er geen water uit lekt.
- Gebruik het apparaat niet als er onderdelen ontbreken of defect zijn of als het netsnoer of de stekker beschadigd is.
- Gebruik het apparaat pas als u zeker weet dat het geïnstalleerd is volgens de instructies in deze handleiding en dat alle water-, afvoer-, elektrische en aardingsaansluitingen voldoen aan alle toepasselijke plaatselijke voorschriften en/of andere vereisten.
- Haal de stekker van het apparaat uit het stopcontact voordat u reparaties of reinigingswerkzaamheden uitvoert.
- Uit veiligheidsoverwegingen raden wij aan het toestel na elk gebruik los te koppelen en de watertoevoer af te sluiten. Maximale watertoevoerdruk 1 MPa. Minimale watertoevoerdruk 0,03 MPa.

- Raak de stekker niet aan met natte handen.
- Voor de veiligheid moet de stekker in een 3-pins stopcontact worden gestoken. Het apparaat moet goed geaard zijn.
- Het apparaat moet van het stroomnet kunnen worden losgekoppeld door de stekker uit het stopcontact te trekken als de stekker toegankelijk is, of door middel van een alpolige schakelaarstroomopwaartsvandestekker, in overeenstemming met de nationale elektrische veiligheidsvoorschriften.
- De maximale stroom van het apparaat is 10 A, zorg ervoor dat het voedingssysteem (spanning, stroom en kabel) geschikt is voor de belasting van het apparaat.
- Controleer of het stopcontact het maximale vermogen van het apparaat kan dragen, zoals aangegeven op het typeplaatje.
- Elektrische en watertoestellen moeten worden aangesloten door gekwalificeerde technici in overeenstemming met de plaatselijke en nationale veiligheidsvoorschriften zoals aangegeven door de fabrikant.
- De glazen deur kan tijdens de werking zeer hoge temperaturen bereiken. Houd kinderen en huisdieren uit de buurt van het apparaat tijdens het gebruik. Open de deur nooit tijdens de werking.
- Gebruik het apparaat niet in ruimten waar water, explosieven of bijtende gassen aanwezig zijn.
- Er moet een goede ventilatie zijn om te voorkomen dat door brandende brandstoffen van andere toestellen ontstane gassen in de kamer worden opgesloten, waardoor brandgevaar kan ontstaan.
- Droog geen artikelen in het apparaat als ze nog niet eerder zijn gewassen.
- Was geen kleding met vlekken van substanties zoals oliën, aceton, alcohol, petroleum, kerosine, crèmes of lotions die vaak in huidverzorgingswinkels of massagesalons worden aangetroffen, terpentijn of wax.

- Was geen voorwerpen die zijn gereinigd, gewassen, doordrenkt of bevlekt met ontvlambare of explosieve stoffen zoals was, olie, verf, benzine, ontvettingsmiddelen, stomerijoplosmiddelen, paraffine, enz. die kunnen ontbranden of exploderen.
- Wasverzachters en andere soortgelijke producten moeten worden gebruikt volgens de aanwijzingen van de fabrikant van het product.
- Was of droog geen artikelen die zijn gereinigd, gewassen, doordrenkt of bevlekt met ontvlambare of explosieve stoffen zoals wax, olie, verf, benzine, ontvettingsmiddelen, oplosmiddelen voor chemische reiniging, kerosine, enz. die kunnen ontbranden of exploderen.
- Was stoffen die plantaardige of bakolie bevatten of met haarverzorgingsproducten zijn verontreinigd, eerst in heet water met extra wasmiddel. Dit zal het gevaar verminderen, maar niet laten verdwijnen.
- Uitlaatlucht mag niet worden afgevoerd door kanalen waardoor dampen van andere gas- of brandstof verbruikende toestellen worden afgevoerd.
- De ventilatieopeningen mogen niet door tapijt worden geblokkeerd.
- Toestellen met een enkelvoudige inlaat mogen alleen worden aangesloten op een koud-watertoevoer. Apparaten met dubbele toevoerkleppen moeten correct worden aangesloten op een koud- en een warmwateraansluiting (afhankelijk van het model).
- Het stopcontact moet na de installatie toegankelijk blijven.
- Installeer het apparaat niet achter vergrendelbare deuren, schuifdeuren of deuren die van het apparaat af scharnieren.
- Het apparaat mag niet worden geïnstalleerd in vochtige ruimten.

- Plaats geen andere voorwerpen of apparaten (zoals magnetrons) of voorwerpen onder druk op het apparaat.
- Het product is uitsluitend bestemd voor huishoudelijk gebruik en is uitsluitend bestemd voor machinewasbaar wasgoed.
- Het product mag niet worden gebruikt voor commerciële of industriële doeleinden. Niet buitenshuis gebruiken, zelfs niet als het gebied beschermt is, omdat het blootgesteld kan worden aan vocht, regen of onweer.
- Plaats niet meer wasgoed in de machine dan het toegestane wasgoed (maximaal toegestane wasgoed aangegeven in de tabellen met productgegevens).
- Het apparaat is niet ontworpen om te worden bediend door externe schakelapparaten zoals timers of afstandsbedieningssystemen.
- Gebruik geen verlengsnoeren of stekkerdozen.
- Was geen kledingstukken die glasvezels bevatten, zoals bepaalde gordijnen of jaloezieën, omdat de deeltjes in de wasmachine kunnen achterblijven en zich aan andere soorten kleding kunnen hechten, wat huidirritatie kan veroorzaken.
- Ga niet op het toestel staan of zitten.
- Leun niet tegen de deur van het apparaat aan.
- Het gebruik van explosieven of giftige oplosmiddelen is verboden. Gebruik geen wasmiddelen die benzine, alcohol, enz. bevatten. Gebruik alleen wasmiddelen die geschikt zijn voor wasmachines, vooral voor de trommel.
- Kledingstukken die olie bevatten kunnen spontaan vlam vatten, vooral wanneer ze worden blootgesteld aan warmtebronnen zoals een wasmachine. De kledingstukken worden verhit, wat een oxidatiereactie in de olie veroorzaakt. Oxidatie genereert warmte. Als de warmte niet kan ontsnappen, kunnen kledingstukken heet genoeg worden om vlam te vatten. Het stapelen of opslaan van kledingstukken die olie bevatten, houdt warmte vast en creëert daarom brandgevaar.



- Kledingstukken die plantaardige bak- en braadolie of haarverzorgingsproducten bevatten, moeten eerst worden gewassen in heet water met extra wasmiddel.
- Zorg ervoor dat er geen voorwerpen zoals aanstekers, lucifers enz. worden binnengebracht.
- Sluit de deur goed. Als de deur moeilijk te sluiten is, controleer dan of kleding een goede sluiting niet in de weg staat.
- Zorg ervoor dat er geen water in de trommel zit voordat u de deur opent.
- Als het wasprogramma klaar is, is het aan te raden om het wasgoed er zo snel mogelijk uit te halen om kreuken te voorkomen.
- Dit product kan gebruikt worden door kinderen vanaf 8 jaar en personen met een verminderd fysiek, zintuiglijk of mentaal vermogen of met een gebrek aan ervaring en kennis, indien ze onder toezicht staan of als ze instructies hebben gekregen betreffende het veilige gebruik van het apparaat en ze de risico's begrijpen die ermee betrokken zijn. Zorg ervoor dat kinderen niet spelen met het apparaat. De reiniging en het onderhoud van het apparaat mogen niet door kinderen worden uitgevoerd.
- Houd toezicht op kinderen onder de 3 jaar om ervoor te zorgen dat ze niet met het product spelen.
- Houd toezicht op kinderen om ervoor te zorgen dat ze niet met het product spelen.
- Reiniging en onderhoud mogen niet worden uitgevoerd door kinderen zonder toezicht.
- Zorg ervoor dat u de kinderslotfuncties gebruikt en het apparaat uitschakelt als u het niet gebruikt.
- Houd was- en schoonmaakmiddelen buiten het bereik van kinderen.

## **Vorzorgsmaatregelen bij het gebruik van de wasmachine**

- Als u de plaats van de wasmachine gaat wijzigen, moet u de transportbouten weer op het apparaat aanbrengen, zodat er tijdens het transport geen schade aan de binnenkant van het apparaat kan ontstaan.
- Het water dat zich in het toestel heeft opgehoopt, moet worden geleegd.
- Ga voorzichtig met het toestel om. Pak het apparaat niet bij de uitstekende delen op om het op te tillen. Gebruik de deur van het toestel niet als handvat tijdens het transport.
- Het apparaat is erg zwaar. Verplaats het voorzichtig.
- Zet de watertoevoer- en afvoerslangen vast.
- Steek uw handen niet onder water uit de waterafvoerslang.
- Forceer de deur niet dicht. Als u het moeilijk vindt de deur te sluiten, controleer dan of de kleding goed is geplaatst en verdeeld.
- Het is niet toegestaan om vloerkleden in de wasmachine te wassen.
- Vul het water nooit handmatig bij tijdens het wassen.

## **Installatie**

- Het apparaat moet worden gehanteerd en geïnstalleerd door 2 of meer personen om risico op letsel te voorkomen. Draag beschermende handschoenen bij het uitpakken en installeren van het product om snijgevaar te voorkomen.
- Houd kinderen uit de buurt tijdens het installatieproces.
- Zorg er tijdens de installatie voor dat het netsnoer niet beschadigd raakt om mogelijk risico op brand of elektrische schokken te voorkomen.
- Voordat u het apparaat gebruikt, moet u de transportschroeven verwijderen.
- Houd de omgeving droog en geventileerd.

- Plaats het apparaat nooit boven de opening van een onbedekte afvoer.
- Niet blootstellen aan temperaturen onder 5°C of boven 35°C.
- Niet installeren in badkamers of zeer vochtige ruimtes.
- Controleer of hij goed waterpas op de vloer staat met behulp van de voetjes.
- **WAARSCHUWING!** Cecotec aanvaardt geen aansprakelijkheid voor incidenten die worden veroorzaakt door onjuist gebruik buiten de in deze handleiding beschreven regels om.

## INSTRUKCJE BEZPIECZEŃSTWA

Przed użyciem produktu należy uważnie przeczytać poniższe instrukcje. Zachowaj tę instrukcję do przyszłego użytku lub nowych użytkowników.

- Upewnij się, że napięcie sieciowe jest zgodne z napięciem podanym na tabliczce znamionowej produktu oraz że wtyczka jest uziemiona.
- Jeśli kabel zasilający jest uszkodzony, musi zostać wymieniony przez Serwis Techniczny Cecotec lub inny wykwalifikowany personel w celu uniknięcia niebezpieczeństwa.
- Ten produkt jest przeznaczony wyłącznie do użytku domowego.
- Upewnij się, że instalacja urządzenia odbywa się w miejscach o temperaturze wyższej niż 0 °C
- Urządzenie nie nadaje się do instalacji jako urządzenie do zabudowy.
- Należy używać nowych zestawów węży dostarczonych z urządzeniem, nie używaj ponownie, starych węży.
- Regularnie sprawdzaj połączenia węży, aby upewnić się, że nie ma wycieków wody.
- Nie używaj urządzenia, jeśli brakuje części lub są one uszkodzone, lub jeśli przewód zasilający lub wtyczka są uszkodzone
- Nie używaj urządzenia, dopóki nie upewnisz się, że zostało ono zainstalowane zgodnie z instrukcjami zawartymi w niniejszej instrukcji oraz że wszystkie połączenia wodne, kanalizacyjne, elektryczne i uziemiające są zgodne z wszystkimi lokalnymi przepisami i/lub innymi obowiązującymi wymaganiami.
- Przed przystąpieniem do jakiegokolwiek naprawy lub czyszczenia należy odłączyć urządzenie od gniazdka elektrycznego.

- Ze względów bezpieczeństwa zalecamy odłączenie urządzenia i odcięcie dopływu wody po każdym użyciu. Maksymalne ciśnienie wlotowe wody 1 MPa. Minimalne ciśnienie wlotowe wody 0,03 MPa.
- Nie dotykaj wtyczki mokrymi rękami.
- Aby zwiększyć bezpieczeństwo, należy podłączyć wtyczkę do 3-stykowego gniazda. Urządzenie powinno być poprawnie uziemione.
- Musi istnieć możliwość odłączenia urządzenia od zasilania poprzez wyjęcie wtyczki z gniazdka, jeśli wtyczka jest dostępna lub za pomocą przetąacza wielobiegunowego przed wtyczką, zgodnie z krajowymi przepisami bezpieczeństwa elektrycznego.
- Maksymalny prąd urządzenia wynosi 10 A, upewnij się, że system zasilania (napięcie, prąd i kabel) jest odpowiedni do obciążenia urządzenia.
- Upewnij się, że gniazdko jest w stanie wytrzymać maksymalną moc urządzenia wskazaną na tabliczce znamionowej.
- Urządzenia elektryczne i wodne muszą być podłączone przez wykwalifikowanych techników zgodnie z lokalnymi i krajowymi przepisami bezpieczeństwa określonymi przez producenta.
- Możliwe jest, że drzwi od pralki nagrzeją się podczas użytkowania do wysokiej temperatury. Trzymaj a dzieci i zwierzęta z dala od urządzenia podczas jego pracy. Nigdy nie otwieraj drzwi podczas fazy prania.
- Nie używaj urządzenia w pomieszczeniach, gdzie rozlana została woda lub gazy żrące.
- Należy zapewnić dobrą wentylację, aby uniknąć uwięzienia gazów powstających podczas spalania paliw z innych urządzeń w pomieszczeniu, co mogłoby spowodować zagrożenie pożarem.

- Nie susz ubrań w urządzeniu, jeśli wcześniej nie zostały one uprane.
- Nie pierz ubrań z plamami po substancjach takich jak oleje, aceton, alkohol, ropa naftowa, nafta, kremy lub płyny, które zwykle można znaleźć w specjalistycznych sklepach do pielęgnacji skóry lub w gabinetach masażu, terpentynie lub wosku.
- Nie pierz przedmiotów, które zostały oczyszczone, wyprane, nasączone lub poplamione łatwopalnymi lub wybuchowymi substancjami, takimi jak wosk, olej, farba, benzyna, odtłuszczacze, rozpuszczalniki do czyszczenia na sucho, nafta itp. które mogą się zapalić lub eksplodować.
- Zmiękczacze i inne podobne produkty należy stosować zgodnie z zaleceniami producenta produktu.
- Nie prać ani nie suszyć rzeczy, które zostały wyczyszczone, umyte, namoczone, poplamione substancjami łatwopalnymi lub wybuchowymi, takimi jak wosk, olej, farba, benzyna, odtłuszczacze, rozpuszczalniki do czyszczenia na sucho, nafta itp. które mogą się zapalić lub eksplodować.
- Używając tkanin zawierających olej kuchenny lub roślinny lub zanieczyszczonych produktami do pielęgnacji włosów, najpierw wypierz je w gorącej wodzie z dodatkiem proszku do prania. W ten sposób zmniejszy się ryzyko, aczkolwiek nie w całości.
- Wylatujące powietrze nie może wydostawać się kanałami, przez które odprowadzany jest dym z innych urządzeń wykorzystujących gaz lub paliwa.
- Otwory wentylacyjne nie mogą być zastąpione wykładziną.
- Urządzenia z pojedynczym zaworem wlotowym należy podłączać wyłącznie do źródła zimnej wody. Urządzenia z podwójnym zaworem doptywowym muszą być prawidłowo podłączone do doptywu zimnej wody i doptywu ciepłej wody (w zależności od modelu).

- Gniazdko elektryczne musi być dostępne po instalacji.
- Nie instalować urządzenia za zamkniętymi na klucz drzwiami, drzwiami przesuwными lub drzwiami na zawiasach po przeciwnej stronie urządzenia.
- Urządzenie nie powinno być instalowane w miejscach o dużej wilgotności.
- Nie umieszczaj na urządzeniu innych przedmiotów ani urządzeń elektrycznych (takich jak kuchenki mikrofalowe) ani przedmiotów znajdujących się pod ciśnieniem.
- Produkt przeznaczony wyłącznie do użytku domowego i przeznaczony wyłącznie do prania odzieży nadającej się do prania w pralce.
- Produkt nie może być używany do celów komercyjnych lub przemysłowych. Nie używaj go na zewnątrz, nawet jeśli obszar jest osłonięty, ponieważ może być narażony na wilgoć, deszcz lub burze z wyładowaniami atmosferycznymi.
- Nie wkładaj więcej prania niż jest to dozwolone (maksymalny dozwolony wsad podany w tabelach danych produktu).
- Urządzenie nie jest przeznaczone do obsługi przez zewnętrzne urządzenia przetwarzające, takie jak czasomierze lub systemy zdalnego sterowania.
- Nie używaj przedłużaczy ani rozgałęźników.
- Nie prać odzieży zawierającej włókno szklane, takiej jak niektóre zastony lub rolety, ponieważ cząsteczki mogą pozostać w pralce i przylgnąć do innych rodzajów odzieży, powodując podrażnienia skóry.
- Nie stawaj ani nie siadaj na urządzeniu.
- Nie podpieraj się na drzwiach produktu.
- Zabronione używanie środków wybuchowych lub rozpuszczalników toksycznych. Nie używaj rozpuszczalników tj. benzyna, alkohol itd. Używaj wyłącznie środków piorących o użytku w pralkach w tym w bębnie pralki.

- Odzież posiadająca olej może się samozapalić, zwłaszcza po wystawieniu na działanie źródeł ciepła, takich jak pralka. Odzież nagrzewa się, powodując reakcję utleniania oleju. Utlenianie generuje ciepło. Jeśli ciepło nie może uciec, odzież może stać się tak gorąca, że może się zapalić. Układanie, układanie w stosy lub przechowywanie przedmiotów zawierających olej zatrzymuje ciepło, a tym samym stwarza zagrożenie pożarowe.
- Odzież zawierającą olej roślinny lub produkty do pielęgnacji włosów należy najpierw wyprać w gorącej wodzie z dodatkowym detergentem, co zmniejszy zagrożenie, ale nie wyeliminuje go całkowicie.
- Uważaj, aby nie wkładać przedmiotów, takich jak zapalniczki, zapalki itp.
- Zamknij prawidłowo drzwi, jeśli trudno je zamknąć, sprawdź, czy ubrania nie przeszkadzają w prawidłowym zamknięciu.
- Przed otwarciem drzwiczek upewnij się, że w bębnie nie ma wody.
- Po zakończeniu cyklu prania zaleca się jak najszybsze zdjęcie odzieży, aby uniknąć zagnieień.
- Ten produkt może być używany przez osoby o ograniczonych zdolnościach fizycznych, sensorycznych lub umysłowych lub bez doświadczenia i wiedzy, jeśli są one nadzorowane lub otrzymały instrukcje dotyczące bezpiecznego korzystania z urządzenia i rozumieją związane z tym ryzyko. Nie pozwalaj dzieciom bawić się urządzeniem. Czyszczenie i konserwacja urządzenia nie mogą być wykonywane przez dzieci.
- Nadzoruj dzieci poniżej 3 roku życia, aby upewnić się, że nie bawią się urządzeniem.
- Nadzoruj dzieci, aby upewnić się, że nie bawią się urządzeniem.
- Dzieci nie mogą bez nadzoru czyścić i konserwować.
- Pamiętaj, aby korzystać z funkcji blokady rodzicielskiej i wyłączać urządzenie, gdy nie jest używane.



- Środki do prania i czyszczenia należy przechowywać w miejscu niedostępnym dla dzieci.

### **Uwagi dotyczące użytkowania pralki.**

- Jeśli zamierzasz zmienić lokalizację pralki, pamiętaj o ponownym zamontowaniu śrub transportowych na urządzeniu, dzięki czemu nie dojdzie do uszkodzenia jej wnętrza podczas transportu.
- Zgromadzona woda w środku urządzenia powinna zostać opróżniona.
- Używaj urządzenia ostrożnie. Nie chwytaj za wystające części urządzenia, aby go podnieść. Nie używaj drzwi urządzenia jako uchwytu do przenoszenia podczas jego transportu.
- Urządzenie jest ciężkie. Przenoś je ostrożnie.
- Bezpiecznie przymocuj węże doprowadzające i odprowadzające wodę.
- Nie wkładaj rąk pod wodę w rurce do odprowadzania wody.
- Nie zamykaj drzwi urządzenia na siłę. Jeśli jest ciężko zamknąć drzwi, upewnij się, że ubrania zostały poprawnie włożone do urządzenia i rozłożone.
- Nie prac dywanów w urządzeniu.
- Nigdy nie dolewaj samodzielnie wody do urządzenia podczas jego pracy.

### **Instalacja**

- Urządzenie musi być obsługiwane i instalowane przez 2 lub więcej osób, aby uniknąć ryzyka obrażeń. Podczas rozpakowywania i instalowania produktu należy nosić rękawice ochronne, aby uniknąć ryzyka skaleczenia.
- Trzymaj dzieci z dala podczas procesu instalacji.
- Podczas instalacji upewnij się, że przewód zasilający nie jest uszkodzony, aby uniknąć ryzyka pożaru lub porażenia prądem.

- Przed użyciem urządzenia należy bezwzględnie usunąć śruby transportowe.
- Utrzymuj środowisko w pomieszczeniu suche i wentylowane.
- Nigdy nie umieszczaj urządzenia nad otwartym otworem odpływowym.
- Nie należy wystawiać go na działanie temperatur poniżej 5°C lub powyżej 35°C.
- Nie instaluj go w łazienkach ani w bardzo wilgotnych pomieszczeniach.
- Sprawdź, czy jest prawidłowo wypoziomowany na podłodze za pomocą nóżek.
- **OSTRZEŻENIE!** Cecotec nie ponosi odpowiedzialności za wypadki spowodowane niewłaściwym użytkowaniem niezgodnym z zasadami określonymi w niniejszej instrukcji obsługi.

## BEZPEČNOSTNÍ POKYNY

Před použitím výrobku si pečlivě přečtěte následující pokyny. Uchovejte tento manuál pro pozdější použití nebo pro nové uživatele.

- Ujistěte se, že napětí v síti odpovídá napětí uvedenému na typovém štítku produktu a že zástrčka je uzemněná.
- Pokud je napájecí kabel poškozen, musí být vyměněn odborným servisem Cecotec nebo podobným kvalifikovaným personálem, aby nedošlo k nebezpečí.
- Tento výrobek je určen pouze pro vnitřní použití.
- Ujistěte se, že je zařízení nainstalováno na místech s teplotou nad 0 °C.
- Zařízení není vhodné pro instalaci jako zabudovaný spotřebič.
- Musí být použity nové sady hadic dodané se spotřebičem, nepoužívejte staré hadice.
- Pravidelně kontrolujte připojení hadic, abyste se ujistili, že voda nevytéká.
- Spotřebič nepoužívejte, pokud chybí nebo jsou poškozeny jeho součásti nebo pokud je poškozen napájecí kabel nebo zástrčka.
- Spotřebič nepoužívejte, dokud se nepřesvědčíte, že je nainstalován v souladu s pokyny uvedenými v tomto návodu a že všechna připojení k vodě, kanalizaci, elektrické síti a uzemnění odpovídají všem platným místním předpisům a/ nebo jiným požadavkům.
- Před prováděním jakýchkoli oprav nebo čištění odpojte přístroj od elektrické sítě.
- Z bezpečnostních důvodů doporučujeme po každém použití spotřebič odpojit a vypnout přívod vody. Maximální tlak vody na vstupu 1 MPa. Minimální tlak vody na vstupu 0,03 MPa.
- Zástrčku nevytahujte mokřýma rukama.

- Z bezpečnostních důvodů nezapomeňte připojit zástrčku do tříkolíkové zásuvky. Spotřebič musí být řádně uzemněn.
- Spotřebič musí být možné odpojit od napájení vytažením zástrčky ze zásuvky, pokud je zástrčka přístupná, nebo pomocí multipólového vypínače umístěného nad zástrčkou v souladu s vnitrostátními předpisy o elektrické bezpečnosti.
- Maximální proud zařízení je 10 A, ujistěte se, že napájecí systém (napětí, proud a kabel) je použitelný pro zátěž zařízení.
- Ujistěte se, že zásuvka je schopna odolat maximálnímu výkonu spotřebiče, který je uveden na výrobním štítku.
- Elektrická a vodní zařízení musí být připojena kvalifikovanými techniky v souladu s místními a národními bezpečnostními předpisy stanovenými výrobcem.
- Skleněné dveře mohou během provozu dosáhnout velmi vysokých teplot. Během provozu udržujte děti a domácí zvířata v dostatečné vzdálenosti od zařízení. Během praní nikdy neotvírejte dvířka.
- Nepoužívejte zařízení v místnostech, kde je voda, výbušniny nebo žíravé plyny.
- V místnosti musí být zajištěno dobré větrání, aby nedocházelo k hromadění plynů vznikajících při spalování paliv z jiných spotřebičů, což by mohlo způsobit nebezpečí požáru.
- Nesušte v pračce prádlo, které jste dříve nevyprali.
- Neperte oblečení se skvrnami od látek, jako jsou oleje, aceton, alkohol, ropa, parafín, krémy nebo pleťové vody běžně dostupné v obchodech s kosmetikou nebo masážních salonech, terpentýnem nebo voskem.
- Neperte předměty, které byly vyčištěny, vyprané, namočené nebo potřísněné hořlavými nebo výbušnými látkami, jako je vosk, olej, barva, benzín, odmašťovače, rozpouštědla pro chemické čištění, petrolej atd. které se mohou vznítit nebo explodovat.

- Změkčovadla a další podobné výrobky by se měly používat podle pokynů výrobce výrobku.
- Neperte ani nesušte předměty, které byly čištěny, prány, namáčeny nebo potřísněny hořlavými nebo výbušnými látkami, jako jsou vosk, olej, barva, benzín, odmašťovadla, rozpouštědla pro chemické čištění, parafín atd., které se mohou vznítit nebo vzplanout.
- Pokud používáte textilie, které obsahují kuchyňský nebo rostlinný olej nebo které jsou kontaminovány přípravky pro péči o vlasy, nejprve je umyjte v horké vodě s přísadkou čistícího prostředku. Tím se sníží nebezpečí, i když ne úplně.
- Odsávaný vzduch nesmí být odváděn potrubím, kterým jsou odváděny spaliny z jiných plynových nebo palivových spotřebičů.
- Větrací otvory nesmí být zakryty kobercem.
- Spotřebiče s jedním vstupním ventilem by měly být připojeny pouze k přívodu studené vody. Spotřebiče s dvojitým vstupním ventilem musí být správně připojeny k přívodu studené a teplé vody (v závislosti na modelu pračky).
- Zásuvka musí zůstat po instalaci přístupná.
- Neinstalujte spotřebič za uzamykatelné dveře, posuvné dveře nebo zavěšené dveře na opačné straně zařízení.
- Spotřebič nesmí být instalován na vlhkých místech.
- Nepokládejte na zařízení žádné jiné předměty nebo spotřebiče (např. mikrovlnné trouby) nebo předměty pod tlakem.
- Produkt je vhodný pouze pro domácí použití a je určen pouze pro praní v pračce.
- Toto zařízení se nesmí používat ke komerčním nebo průmyslovým účelům. Nepoužívejte jej ve venkovním prostředí, i když je chráněné, protože může být vystaveno vlhkosti, dešti nebo bouři.

- Nevkládejte větší množství prádla, než je povolené množství (maximální povolené množství uvedené v tabulkách s údaji o produktu).
- Zařízení není určeno k ovládání pomocí externích spínacích zařízení, jako jsou časovače nebo systémy dálkového ovládání.
- Nepoužívejte prodlužovací kabely ani zásuvky s více kontakty.
- Neperte oděvy obsahující skleněná vlákna, jako jsou některé záclony nebo žaluzie, protože částice mohou zůstat v pračce a přilnout k jiným typům oděvů a způsobit podráždění pokožky.
- Na zařízení nestávejte ani nesedejte.
- Neopírejte se o dvířka spotřebiče.
- Použití explozivních látek nebo toxických rozpouštědel je zakázáno. Nepoužívejte čisticí prostředky s benzínem, alkoholem atd. Používejte pouze prací prostředky vhodné pro pračky, zejména pro bubnové pračky.
- Oděvy obsahující olej se mohou samovolně vznítit, zejména pokud jsou vystaveny zdrojům tepla, jako je pračka. Oděvy se zahřívají, což způsobuje oxidační reakci v oleji. Oxidace vytváří teplo. Pokud teplo nemůže uniknout, může se oděv zahřát natolik, že se vznítí. Hromadění, ukládání na sebe nebo uskladnění oděvů obsahujících olej zadržuje teplo, a proto představuje nebezpečí požáru.
- Oděvy obsahující rostlinný kuchyňský olej nebo přípravky pro péči o vlasy by se měly nejprve vyprat v horké vodě s přísadkou pracího prostředku, což sníží nebezpečí, ale zcela ho neodstraní.
- Dbejte na to, aby se dovnitř nedostaly žádné předměty, jako jsou zapalovače, zápalky apod.
- Dveře řádně zavřete, pokud je obtížné je zavřít, zkontrolujte, zda správnému zavření nebrání oblečení.
- Před otevřením dvířek se ujistěte, že v bubnu není voda.

- Po skončení pracího cyklu doporučujeme prádlo co nejdříve vyjmout, aby se zabránilo pokrčení.
- Tento produkt může být používán dětmi nad 8 let a osobami s fyzickým, sensorickým anebo mentálním postižením, nebo osobami, kterým chybí zkušenost a znalost, pokud jsou pod dozorem anebo jim byly poskytnuty informace o používání aparátu a mohou jej používat bezpečně a rozumí nebezpečím, které z tohoto používání vyplývají. Nedovolte, aby si s přístrojem hrály děti. Čištění a údržbu nesmí provádět děti bez dozoru.
- Dohlédněte na děti do 3 let, aby se ujistily, že si se zařízením nebudou hrát.
- Dohlížejte na děti, abyste se ujistili, že si s přístrojem nehrají.
- Čištění a údržbu nesmějí provádět děti bez dozoru.
- Nezapomeňte používat funkce dětského zámku a vypnout spotřebič, pokud jej nepoužíváte.
- Prací a čisticí prostředky uchovávejte mimo dosah dětí.

### **Opatření při používání pračky**

- Pokud měníte umístění pračky, nezapomeňte na spotřebič znovu namontovat přepravní šrouby, aby během přepravy nedošlo k poškození vnitřku spotřebiče.
- Voda nahromaděná uvnitř spotřebiče musí být vyprázdněna.
- Se spotřebičem zacházejte opatrně. Nepoužívejte vyčnívající části spotřebiče pro zvednutí přístroje. Během přepravy nepoužívejte dvířka zařízení jako držadlo.
- Zařízení je velmi těžké. Přepravujte ho opatrně.
- Zajistěte přívodní a vypouštěcí hadice.
- Nevkládejte ruce pod vodu z vypouštěcího potrubí.
- Dvířka nezavírejte na sílu. Pokud je obtížné zavřít dvířka, zkontrolujte, zda je oblečení správně vloženo a rozloženo uvnitř bubny.
- Praní koberců je zakázáno.
- Během praní nikdy nenaplňujte vodu ručně.

## Instalace

- Se spotřebičem musí manipulovat a instalovat jej dvě nebo více osob, aby se předešlo nebezpečí zranění. Při vybalování a instalaci výrobku používejte ochranné rukavice, aby se předešlo nebezpečí pořezání.
- Během instalace zabraňte přístupu dětí.
- Při instalaci se ujistěte, že napájecí kabel není poškozen, abyste předešli možnému nebezpečí požáru nebo úrazu elektrickým proudem.
- Před použitím zařízení je nutné odstranit přepravní šrouby.
- Udržujte prostředí v místnosti suché a větrané.
- Zařízení nikdy neumísťujte nad otvor nezakrytého odtoku.
- Nevystavujte zařízení teplotám nižším než 5°C a vyšším než 35°C.
- Neinstalujte v koupelnách nebo velmi vlhkých místnostech.
- Zkontrolujte, zda je správně nivelizován na podlaze pomocí nožiček.
- **VAROVÁNÍ!** Společnost Cecotec nenes žádnou odpovědnost za úrazy způsobené nesprávným používáním mimo pravidla uvedená v tomto návodu k použití.

-



## 1. PIEZAS Y COMPONENTES

Fig. 1.

1. Manguera de entrada de agua
2. Puerta
3. Manguera de desagüe
4. Cuerpo
5. Cable de alimentación
6. Depósito dispensador de detergente/suavizante
7. Panel de control
8. Tambor
9. Filtro de desagüe
10. Patas ajustables

### Accesorios

Fig. 2.

1. Manual de instrucciones
2. Manguera de suministro de agua fría
3. Llave fija
4. Tapón del orificio de tornillo de transporte

## 2. ANTES DE USAR

- Saque el dispositivo de su caja, y guarde la caja original y otros elementos del embalaje en un lugar seguro. Le ayudará a prevenir daños en el producto si necesita transportarlo en el futuro. Si desea deshacerse del embalaje original, asegúrese de reciclar todos los elementos correctamente.
- Para retirar la parte inferior del embalaje, no incline el aparato sobre su lado frontal. Incline sobre un lateral con cuidado. Nunca coloque el aparato directamente en el suelo sobre su parte posterior o frontal.
- Asegúrese de que todas las partes y accesorios están presentes y en buen estado. Si faltara alguna o no estuvieran en buen estado, contacte con el Servicio de Atención Técnica de Cecotec inmediatamente.
- Mantenga a los niños alejados del material de embalaje.
- La lavadora se debe calibrar antes de ponerla en funcionamiento.
- Antes del primer lavado, debe efectuar un ciclo completo de lavado sin ropa (es decir, con el tambor vacío).
- Asegúrese de que todos los bolsillos están vacíos. Los objetos punzantes y rígidos como monedas, broches, clavos, tornillos o piedras pueden dañar gravemente el aparato.

### 3. INSTALACIÓN DEL PRODUCTO

1. Coloque el electrodoméstico sobre una superficie plana, estable y seca. Asegúrese de que el producto no esté encima del cable de alimentación.
2. Nunca lo instale sobre una alfombra suave o un suelo de madera, ni sobre ningún tipo de atillo.
3. Es posible que la lavadora se mueva un poco durante su funcionamiento, debido a los factores de sobrecarga.
4. Evite la exposición a la luz solar directa y asegúrese de que haya buena ventilación.
5. Mantenga el ambiente de la estancia seco y evite la humedad.
6. Retire la caja de cartón y el embalaje de poliestireno extruido.
7. Libre el cable de alimentación y la manguera de desagüe de la parte trasera.
8. Extraiga cualquier accesorio que pueda estar en el interior del tambor, como la manguera de entrada de agua, el manual de instrucciones, etc.
9. La lavadora debe utilizarse en lugares donde la temperatura esté entre 5 °C y 40 °C. Al utilizarse a menos de 0 °C, la válvula de entrada y el sistema de desagüe podrían dañarse.
10. Instale el aparato asegurando el suficiente espacio a si alrededor (Fig. 4):

a: mínimo 3 cm

b: mínimo 5 cm

c: mínimo 5 cm en el lado izquierdo

d: mínimo 5 cm en el lado derecho

e: mínimo 70 cm

**PRECAUCIÓN:** No permita que las partes metálicas del electrodoméstico entren en contacto con fregaderos metálicos u otros electrodomésticos.

#### **Retirada de los tornillos de transporte (Fig. 3)**

- Antes de instalar la lavadora debe retirar todos los tornillos de transporte de la parte posterior de la unidad.
- **IMPORTANTE:** es imprescindible retirar los tornillos de transporte antes del primer uso, si no, pueden dañar el tambor durante el funcionamiento del dispositivo.
- Guarde los tornillos de transporte en un lugar seguro de donde pueda recuperarlos fácilmente para trasladar la lavadora en el futuro.
- Para retirar los tornillos:
  - Afloje los 4 tornillos con la llave suministrada y retírelos (A).
  - Retire los 4 espaciadores de tubo (según modelos) (B).
- **NOTA:** durante la extracción de los tornillos de transporte, ocasionalmente los espaciadores de tubo pueden caer dentro de la máquina, si esto sucede, se puede acceder a ellos inclinando la máquina hacia adelante y cogiéndolos del suelo o dentro de la base de la máquina.
- Cubra los orificios de los tornillos de transporte con los 4 tapones suministrados (C).
- Guarde los tornillos en un lugar apropiado para el futuro. Los volverá a necesitar si es necesario trasladar la lavadora a otro lugar.

- Si es necesario transportarla a otra ubicación:

  1. Reinstale los tornillos de transporte.
  2. Asegure el cable de alimentación a la parte trasera del aparato.

### **Cómo nivelar la lavadora**

- El aparato alcanza altas velocidades de centrifugado para eliminar el agua al final del ciclo de lavado.
- Por lo tanto, es importante que esté nivelado y que las 4 patas presionen contra el suelo con la misma presión.
- Esto ayudará a garantizar un uso más silencioso y con menos vibraciones.

### **Siga los siguientes pasos:**

- Instale el aparato sobre una superficie nivelada y sólida. Preferiblemente en un rincón de la estancia.
- Si el suelo está desnivelado, ajuste las patas según sea necesario para nivelar el dispositivo. No coloque ningún objeto debajo de las patas para intentar nivelarlo.
- No extienda las patas más de lo necesario. Cuanto más extendidas, más vibraciones sufrirá el aparato. Comience con las patas completamente hacia dentro y ajuste cada una según sea necesario.
- Puede utilizar un nivel de burbuja (no incluido) para verificar que el electrodoméstico está nivelado.
- Presione hacia abajo en cada esquina de la parte superior del equipo para asegurarse de que no se "tambalee".
- Todas las patas deben presionar por igual contra el suelo.
- Cuando el dispositivo esté nivelado y no se tambalee, bloquee las patas apretando las contratuercas contra la parte inferior del equipo. Asegúrese de hacer esto sin cambiar la altura de la pata (sujete la pata mientras aprieta la contratuerca). Fig. 5

### **Conexión de las mangueras suministradas**

#### **Conexión de la manguera de entrada de agua**

- Conecte un extremo de la manguera de entrada de agua a un grifo de agua fría y apriete con la mano (Fig. 6). Antes de realizar la conexión, deje que el agua corra libremente hasta que esté salga completamente clara.
- Conecte el otro extremo de la manguera de entrada de agua a la válvula de entrada de agua en la parte trasera girando en sentido horario (Fig. 7).
- Abra el grifo lentamente y asegúrese de que no haya fugas de agua.

#### **Advertencia**

- No retuerza, rompa, modifique o repare la manguera de entrada de agua.
- Apriete el extremo de la manguera firmemente con la mano.

## ESPAÑOL

- La presión del suministro de agua debe estar comprendido en un rango entre 0,03 y 1 MPa. Si la presión supera este valor, debe instalar una válvula reductora de presión (no incluida).
- Si la manguera no es lo suficientemente larga, póngase en contacto con una tienda especializada, un técnico autorizado o con el Servicio de Asistencia Técnica de Cecotec.
- No utilice nunca una manguera de segunda mano o ya usada. Use siempre la manguera suministrada junto con el equipo.

### **Conexión de la manguera de desagüe**

- Altura del punto de desagüe (Fig. 8)
- Diferencia de altura entre el suelo y el desagüe:
- Mínimo 60 cm (24 pulgadas)
- Máximo 100 cm (39 pulgadas)

### **Tipos de conexión de desagüe:**

#### 1. A la tubería vertical de desagüe

Conecte la manguera de desagüe al codo (no incluido) de la tubería de desagüe. Coloque el codo en la manguera a 4 pulgadas (100 mm) del extremo de la manguera. Inserte esta sección de la manguera en la tubería. Si la manguera se empuja demasiado hacia abajo, puede causar que la lavadora se autosifone, es decir, se vacíe continuamente a medida que se va llenando de agua. Asegure el codo y la manguera con una brida (no incluida) para evitar que se salga del tubo durante el uso.

Fig. 9

1. Tubería de desagüe
2. Agua fría

#### 2. Al sifón del fregadero

Asegure la manguera de desagüe al sifón del fregadero usando una abrazadera para manguera de 0,9-1,6 pulgadas (20-44 mm). No incluida. Disponibles en ferreterías o tiendas especializadas. Fig. 10

#### 3. A un fregadero/lavabo

**ADVERTENCIA: PELIGRO DE QUEMADURAS**

Al lavar a altas temperaturas, existe el riesgo de sufrir quemaduras al tocar el agua jabonosa caliente, por ejemplo, al drenar agua caliente con espuma al fregadero/lavabo. No toque el agua jabonosa caliente.

### **Aviso:**

- Daños en el aparato / daños en las prendas textiles.
- Si el extremo de la manguera de desagüe toca el agua drenada por la lavadora, el agua puede volver a ser succionada hacia la lavadora y dañar el electrodoméstico o la colada del interior del tambor.

- Para que esto no suceda, asegúrese de que:
- No hay tapón en el desagüe del fregadero/lavabo.
- El extremo de la manguera de desagüe no toca el agua drenada.
- El agua fluye libremente por el desagüe del fregadero/lavabo y no hay obstrucciones.
- La manguera está conectada de forma segura.

**Aviso:**

- No retuerza, extraiga o doble la manguera de desagüe.
- Fije la manguera con una brida a la tubería de desagüe, al fregadero/lavabo, etc., de modo que no se salga por la fuerza del agua.
- Para mayor seguridad, también puede utilizar un soporte para la manguera de desagüe (no incluido), e instalar la manguera sobre un fregadero/lavabo o un depósito, como se indica en la figura 11.
- Se desaconseja el uso de extensiones de mangueras; en caso de absoluta necesidad, la extensión debe tener el mismo diámetro que la manguera original y no debe exceder los 250 cm de longitud (Fig. 12).
- Si la manguera de desagüe es demasiado larga, no la introduzca de forma forzada en la lavadora, ya que podría dar lugar a ruidos inusuales.
- Después de la instalación, espere unas horas antes de poner el aparato en marcha, para que se aclimate a las condiciones ambientales de la habitación.
- Conecte el dispositivo únicamente cuando la instalación haya sido completada.



## 4. FUNCIONAMIENTO

**Aviso**

Antes del primer lavado, debe efectuar un ciclo completo de lavado sin ropa.

**Panel de control**

**A: Botón/selector del ciclo de lavado**

- Sirve para programar el ciclo de lavado deseado.
- Posición OFF  : gire el selector del ciclo de lavado, cuando la luz indicadora debajo del símbolo  esté encendida, la máquina dejará de funcionar y se apagará. Si la máquina se apaga durante un ciclo de lavado, el ciclo de lavado se cancelará.

**B: TEMP (Temperatura)**

Presione el botón para cambiar la temperatura del agua del ciclo seleccionado, el valor de la temperatura aparecerá en la pantalla.

**C: SPEED (Velocidad)**

Presione el botón para cambiar la velocidad de centrifugado del ciclo seleccionado, el valor de la velocidad aparecerá en la pantalla.

### **FUNCIÓN "CHILD LOCK" (Bloqueo para niños)**

Cuando un ciclo de lavado está en marcha, si desea activar el bloqueo para niños, mantenga presionado el botón SPEED (Velocidad) durante 3 segundos aproximadamente.

### **Cancelación del sonido (zumbador)**

- Mantenga presionado el botón SPEED (Velocidad) y el botón ONE SMART  al mismo tiempo al menos 3 segundos.
- Puede cancelar el sonido durante un ciclo de lavado.
- Realice la misma operación para reestablecer el sonido.

### **D: STEAM (Vapor)**

- Presione el botón para agregar un proceso de lavado con vapor después de la última etapa de drenaje de agua del programa de lavado seleccionado.
- Algunos ciclos de lavado no pueden seleccionar la función de lavado con vapor. Sólo se puede seleccionar si hay un icono de vapor delante del nombre del programa en el panel de control o en la tabla de ciclos de lavado.

### **E: RINSE (Aclarado)**

Selecciona el ciclo de aclarado, el tiempo de enjuagado aparece en la pantalla digital.

### **F: DELAY END (Finalización diferida)**

Presione el botón para establecer la hora de finalización del programa de lavado.



### **G: ONE SMART (Un toque)**

Presione el botón para configurar el ciclo de lavado "ONE SMART"

### **H: START/PAUSE (Inicio/pausa)**

Mantenga presionado el botón para iniciar o pausar un ciclo de lavado.

### **Agregar ropa durante la ejecución de un programa de lavado**

- Una vez que el ciclo de lavado ha comenzado, mantenga presionado el botón "START/PAUSE" nuevamente. Si la luz indicadora de "BLOQUEO DE LA PUERTA" está apagada , la puerta se podrá abrir y podrá introducir o extraer ropa del tambor.
- Para reanudar el ciclo de lavado desde el punto en que se interrumpió, cierre la puerta y presione nuevamente el botón.
- AVISO: si el nivel de agua o la temperatura del agua del tambor es demasiado alta, la luz indicadora de bloqueo de puerta se encenderá  y la puerta no se podrá abrir.

### **I: STAINS (manchas)**

- Presione el botón para seleccionar el tipo de suciedad de la ropa, la lavadora ajustará de forma automática la manera más óptima para eliminar la suciedad.

- Se pueden seleccionar hasta 8 tipos de suciedad.

## M: Pantalla (Fig. 14)

### 1. Indicador de "Temperatura"

- Cuando se selecciona un ciclo de lavado, el valor de la temperatura predeterminada de este programa aparecerá en la pantalla, con la luz indicadora de temperatura iluminada.
- Puede cambiar el valor de la temperatura presionando el botón "TEMP". Si se muestra "- -" en la pantalla, significa que la lavadora usa sólo agua fría (la resistencia interna para calentar el agua no estaría disponible en este programa).

### 2. Indicador de "Velocidad de giro" rpm

- Cuando se selecciona un ciclo de lavado, el valor de la velocidad de centrifugado predeterminada de este programa aparecerá en la pantalla, con la luz indicadora de velocidad de centrifugado iluminada.
- Puede cambiar el valor de la velocidad de centrifugado presionando el botón "SPEED". Si se muestra "- -" en la pantalla, significa que la lavadora no centrifuga después del proceso de drenaje final en este programa.

### 3. Indicador de "Bloqueo de puerta"

- El símbolo encendido indica que la puerta está bloqueada. Para evitar cualquier daño, espere hasta que el icono se apague antes de abrir la puerta.
- Para abrir la puerta mientras un ciclo de lavado está en progreso, presione el botón "START/PAUSE", si el icono de "Bloqueo de puerta" está apagado, la puerta puede abrirse.
- NOTA: por motivos de seguridad no siempre es posible abrir la puerta una vez que comienza el ciclo de lavado.

### 4. Indicador de "Bloqueo para niños"

El icono encendido significa que la función está activada, los botones del panel de control estarán bloqueados (excepto la posición OFF del selector).

### 5. Indicador "Finalización diferida"

El icono encendido significa que la función está activada. La cuenta atrás hasta el final del ciclo de lavado seleccionado aparecerá en la pantalla digital.

### 6. Indicador de "ONE SMART Un toque"

El icono encendido significa que se ha seleccionado el programa de lavado "ONE SMART". Hay 3 formas de configurar este programa de lavado.

### 7. Indicador "Contador de aclarado"

Cuando la luz indicadora se enciende, puede seleccionar el conteo de aclarados (enjuagues), el conteo de aclarado seleccionado se mostrará en la pantalla.

## 8. Indicador de "Tipo de manchas"

El icono de "tipo de manchas" encendido significa que se ha seleccionado un tipo de manchas, el dispositivo ajustará de forma automática el ciclo más óptimo para eliminar las manchas.

### Tipos de manchas (Fig. 15)

1. Aceites
2. Zumos
3. Pigmentos, pintura
4. Sangre
5. Leche
6. Vino
7. Fango, lodo
8. Hierba

## 9. Pantalla digital

1. Tiempo restante del ciclo de lavado (Ejemplo: 1:28)
2. Hora de finalización del retardo (Ejemplo: 12 H)
3. Temperatura (Ejemplo: 30 °C)
4. Velocidad de centrifugado (Ejemplo: 1200 rpm)
5. Contador de aclarados (Ejemplo: 2 times)
6. Código de error (Ejemplo: E 03)

### Antes de cada lavado

- Compruebe la etiqueta de cada prenda.
- Vacíe los bolsillos de las prendas de ropa que desea lavar. Asegúrese de que en los bolsillos no hay objetos metálicos como monedas o clips, papeles, etc.
- Haga un nudo con las tiras o cordones, cierre las cremalleras y abroche los botones de fundas, cojines, etc.
- Retire las correderas de las cortinas.
- Coloque las prendas pequeñas o especialmente delicadas como medias, encajes, calcetines o pañuelos dentro de una bola de red.
- Dé la vuelta a las prendas de punto, pantalones, camisetas y sudaderas.
- Asegúrese de que los sujetadores con copa de alambre se pueden lavar a máquina e introdúzcalos dentro de una bola de red que pueda cerrarse de forma segura con una cremallera o botones. Si el alambre se sale de la copa, puede caer a través de los orificios del tambor y causar daños importantes.

### Clasificación de la ropa según color y grado de suciedad

- Clasifique las prendas según su color, grado de suciedad y rango de temperatura de lavado recomendado.
- Las prendas de vestir pueden decolorarse.



- Nunca lave prendas multicolores nuevas junto con otras prendas.
- Lave las prendas blancas por separado de las prendas de color. De lo contrario, los artículos blancos pueden tender a volverse grises.

### **Grado de suciedad**

#### **Poca suciedad**

- Sin suciedad ni manchas visibles, pero puede haber absorbido algún olor.
- Ropa ligera de verano como camisetas o blusas usadas sólo una vez.
- También para "refrescar" la ropa de cama o toallas.

#### **Suciedad normal**

- Suciedad visible y/o con algunas manchas ligeras.
- Ropa ligera de verano como camisetas o blusas que hayan sido usadas varias veces.
- Paños de cocina, toallas o ropa de cama utilizada durante una semana o más.
- Cortinas sin manchas.

#### **Mucha suciedad**

- Suciedad y manchas visibles.
- Paños de cocina, servilletas de tela, baberos para bebés, ropa de niños, camisetas de deporte.
- Ropa de trabajo.

### **Clasificación de la ropa según las especificaciones de su etiqueta de cuidado**

- Los símbolos en las etiquetas de las prendas le ayudarán a elegir el programa de lavado adecuado, la temperatura, los ciclos de lavado y los métodos de planchado adecuados.
- ¡No olvide echar un vistazo a estas indicaciones!

**Tabla de ciclos de lavado**

Ciclo de lavado	Temperatura °C (MAX)	Carga máxima (Kg)	Especificaciones	Tipo de detergente		
		Lavado		Detergentes		Suavizante
				Universal	Específico	
Mix	60	8	Para lavar cargas mixtas de algodón y telas sintéticas con suciedad ligera a normal, prendas blancas y de color juntas	L/P	-	○
Cotton (Algodón)	60	8	Para prendas diarias de algodón, lino y mezclas de algodón	L/P	-	○
Anti-allergy (Anti-alérgico)	85	3	Para prendas que necesiten eliminar ácaros y alérgenos	L / P	---	○
Wool (Lana)	40	1	Para prendas lavables a máquina, de lana y mezcla de lana	-	L/P	○
Baby Care (Ropa de bebé)	85	5	Para ropa de bebé	L/P	L	○
Shirts (Camisas)	60	3	Para camisas y blusas	L/P	L	○
Bedding (Ropa de cama)	60	6	Para prendas de cama grandes como mantas y colchas. También para cortinas.	L/P	-	○
Quick Wash (Lavado rápido)	40	1	Para prendas poco sucias o ligeramente sucias	L/P	-	○
ECO 40-60	40	8	Programa de eficiencia energética	L/P	-	○

20 °C	20	2	Para pequeñas cantidades de ropa que se decoloran con facilidad	L/P	-	○
Night Wash (Lavado nocturno)	60	8	Un ciclo utilizado por la noche, con un nivel sonoro más bajo	L/P	-	○
Underwear (ropa interior)	60	5	Para ropa interior	L/P	L	○
Down jacket (chaquetas de plumas)	40	2	Para chaquetas de plumón que se puedan lavar a máquina	-	L/P	○
Rinse+Spin (Aclarado + centrifugado)	-	8	Combina un aclarado y centrifugado para cargas que requieran un ciclo de aclarado adicional. También para cargas que sólo requieran aclarado.	-	.	○
Spin (Centrifugado)	-	8	Este ciclo utiliza un centrifugado para acortar los tiempos de secado de telas pesadas o artículos de cuidado especial lavados a mano	-	.	-
Drum Clean (Limpieza del tambor)	85	-	Limpia el tambor eliminando la suciedad y bacterias. Asegúrese de que el tambor esté vacío.	-	.	-
ONE SMART	40	5	Ciclo especial que se puede iniciar simplemente presionando el botón ONE TOUCH	L/P	.	○

- L= detergente en gel/líquido
- P= detergente en polvo
- ○= opcional
- Si usa detergente líquido, no se recomienda activar la finalización diferida.
- Recomendamos utilizar detergente en polvo para ropa de 20 a 80 °C o detergente específico para lana de 20 a 40 °C.
- Siga la dosis recomendada por el fabricante de detergente / suavizante.

### CICLOS DE LAVADO

- Ciclo de lavado ONE SMART
- El ciclo de lavado ONE SMART puede detectar de manera inteligente el peso de la ropa y combinar diferentes tiempos y temperaturas de lavado para realizar un lavado inteligente.
- **Auto** Se muestra en la pantalla en la etapa de detección después de que se inicie el ciclo, y el ciclo de lavado ONE SMART se puede activar mediante los siguientes 3 métodos:
  1. Cuando el dispositivo esté apagado (OFF), mantenga presionado el botón ONE SMART durante al menos 3 segundos, el equipo ejecutará el ciclo ONE SMART directamente con la luz indicadora ONE SMART iluminado.
  2. Cuando el dispositivo esté encendido, mantenga presionado el botón ONE SMART durante al menos 3 segundos, el equipo ejecutará el ciclo ONE SMART directamente con la luz indicadora ONE SMART iluminado.
  3. Cuando el dispositivo esté encendido presione levemente el botón ONE SMART, la luz indicadora ONE SMART se encenderá, luego presione el botón "START/PAUSE", el aparato ejecutará el ciclo de lavado ONE SMART.

### Baby Care (Ropa de bebé)

Ciclo diseñado para la suciedad típica de las prendas infantiles, que elimina eficazmente los restos de detergente residual.

### Down Jacket (chaquetas de plumas)

Ciclo para lavar chaquetas de plumas (cuyo peso no debe exceder los 2,0 kg), cojines o prendas acolchadas con plumón de ganso. Recomendamos que la chaqueta se coloque en el tambor con los bordes doblados hacia dentro (Fig. 16) y que no se utilice más de 3/4 del volumen total del tambor. Para lograr los mejores resultados, recomendamos que se use un detergente líquido.

### Lavado a vapor

Presione el botón "STEAM" (Vapor) para agregar un proceso de lavado con vapor después de la última etapa de drenaje de agua del ciclo de lavado seleccionado (o en curso) y antes del último centrifugado. En el proceso de lavado a vapor, la máquina genera una gran cantidad de vapor a alta temperatura que penetra profundamente en los tejidos, mejorando su suavidad y elasticidad y, al mismo tiempo, eliminando malos olores y refrescando la ropa. Después del proceso de lavado con vapor, la máquina entra en la etapa final de aclarado y centrifugado.

### Wool (Lana)

- Ciclo diseñado para prendas de lana.
- Antes de lavar, confirme que la ropa tenga la etiqueta de lavado de "lavable a máquina".
- Después de completar el procedimiento, saque la ropa rápidamente, dele forma y séquela para evitar la deformación causada por estar colocada en el tambor por mucho tiempo.
- Para evitar que la ropa se dañe, la temperatura del agua no debe superar los 40°C.

- Para obtener los mejores resultados y reducir el daño de la ropa, utilice un detergente especial para lana y no exceda 1,0 kg de ropa.

IMPORTANTE: después de su uso, confirme que las prendas no han sufrido daños o han encogido

### **Delay End (Finalización diferida)**

- Después de seleccionar el programa de lavado, presione repetidamente el botón "Delay End" (Finalización diferida) para configurar el tiempo de finalización del programa, el incremento se realiza en intervalos de una hora, hasta un máximo de 24 horas. Después de seleccionar el programa de lavado deseado, pero antes de presionar el botón "START/PAUSE" (inicio/Pausa), presione el botón "Delay End" (Finalización diferida) hasta que se muestre el tiempo deseado, por ejemplo 8h, con el indicador luminoso "Delay End" encendido.

AVISO: La duración del ciclo está incluida en el tiempo de finalización diferida establecido.

- Ejemplo de un tiempo de ciclo de 1 hora y 30 minutos y un tiempo de finalización diferida de 8 horas.
- Se muestra 8 h en la pantalla y una cuenta atrás (aproximadamente de 6 horas y 30 minutos) hasta que comienza el ciclo de lavado, luego se muestra la duración del ciclo 1: 30 y se inicia. El tiempo total aproximado es de 8 horas.
- La forma de cancelar la función de finalización diferida es la siguiente:
- Gire el selector del ciclo de lavado para y seleccione otro ciclo de lavado. La luz indicadora de "Finalización diferida" se apagará y la pantalla dejará de mostrar el tiempo de finalización diferida.

AVISO:

La hora de finalización real del ciclo de lavado puede ser diferente de la hora de finalización diferida establecida, dependiendo de múltiples factores como la presión del suministro de agua, el drenaje, el tipo de ropa, la temperatura del agua, así como otras condiciones.

### **Lavado con vapor**

Presione el botón "STEAM" (Vapor para agregar un proceso de lavado con vapor después de la última etapa de drenaje del ciclo de lavado seleccionado (o en curso) y antes del último centrifugado. En el proceso de lavado a vapor, la máquina genera una gran cantidad de vapor a alta temperatura que penetra profundamente en el tejido, mejorar la suavidad y elasticidad de la ropa y, al mismo tiempo, elimina el olor y refresca la ropa. Después del proceso de lavado con vapor, la máquina entra en la etapa final de escurrido y centrifugado.

### **Child Lock (Bloqueo para niños)**

1. La configuración de la función de bloqueo para niños puede evitar un mal funcionamiento o incidencias no deseadas.

2. Durante el funcionamiento, mantenga presionado el botón "SPEED" (Velocidad) durante 3 segundos aproximadamente para configurar o cancelar la función de bloqueo para niños.
3. Después de configurar la función de bloqueo para niños, su luz indicadora se enciende, la puerta no se podrá abrir y el panel de control estará bloqueado, los botones permanecerán inactivos, así como el selector de ciclo de lavado (la luz indicadora debajo del símbolo de encendido estará encendida ). Sólo se podrá apagar la máquina girando el selector de ciclo de lavado a su posición OFF, la luz indicadora debajo del símbolo de encendido se apagará y el dispositivo dejará de funcionar. Si la máquina está apagada, la función de bloqueo para niños se cancelará.
4. Después de configurar la función de bloqueo para niños, puede apagar la máquina girando el selector del ciclo de lavado. Cuando la máquina se enciende de nuevo, la máquina ejecuta directamente el programa seleccionado antes de apagarla.

### **Añadir ropa durante un ciclo de lavado**

Cuando el programa se está ejecutando, mantenga presionado el botón INICIO/PAUSA para pausar la máquina, si la luz indicadora de BLOQUEO DE LA PUERTA se apaga, la puerta se puede abrir, puede agregar o sacar ropa. Una vez completada la operación, cierre la puerta, mantenga presionado el botón INICIO/PAUSA nuevamente y la máquina continúa funcionando desde el punto en que se interrumpió.

#### **AVISO:**

Si el nivel del agua o la temperatura del agua en el tambor es demasiado alto, la luz indicadora de bloqueo de la puerta se enciende, la puerta no se puede abrir y no se puede agregar o sacar ropa durante la ejecución del programa (por motivos de seguridad).

### **Sistema de equilibrio de carga**

La lavadora dispone de un sistema de detección automática de carga excéntrica. En el proceso de centrifugado, si la ropa se distribuye de manera desigual, el aparato nivelará y ajustará la ropa hasta que se distribuya uniformemente antes del centrifugado. Si la ropa no se puede distribuirse uniformemente dentro del tiempo especificado, el aparato no girará para evitar vibraciones excesivas. En este momento, debe verificar si la ropa está anudada o enredada y seleccionar el programa SPIN "Centrifugado" después de reorganizar la ropa. Cuando lave menos ropa, como un par de pantalones, un suéter, una toalla de baño, etc., es posible que la máquina no complete el proceso de centrifugado debido a la protección del equilibrio. Lave las prendas grandes y pequeñas juntas tanto como sea posible para que no se enreden y e todo caso que sea más fácil soltarlas de manera uniforme y completar el proceso de centrifugado sin problemas.

#### **AVISO:**

Debido a los diferentes tipos y materiales de la ropa, el sistema automático de ajuste y equilibrio del aparato puede nivelar y ajustar la ropa varias veces para prolongar el tiempo de centrifugado. Este es un fenómeno normal, no un fallo de la máquina.

### **Eliminación de manchas**

- Esta opción permite seleccionar el tipo de manchas de las prendas para una mejor eficiencia durante el lavado.
- El aparato ajusta la temperatura media de lavado, el movimiento del tambor y el tiempo de remojo al tipo específico de mancha. Agua caliente o fría, lavado suave o intensivo y remojo largo o corto aseguran que las secuencias de lavado se adapten especialmente a cada tipo de mancha. Seleccionando esta opción se asegura que las manchas sean tratadas de la mejor manera posible.

AVISO: al presionar y mantener presionado el botón "STAINS" (Manchas) automáticamente se ejecuta a través del tipo de manchas establecido.

- La duración del ciclo de lavado varía según el tipo de suciedad seleccionada.

### **Antes de realizar el primer lavado**

- Todas las lavadoras han sido probadas antes de salir de fábrica mediante un estricto control de calidad. Este proceso implica ejecutar varios ciclos de lavado. Como resultado, puede quedar una pequeña cantidad de agua en el tambor y en el sistema de drenaje. Ejecute un ciclo "Drum Clean" (Limpieza del tambor) sin ropa para limpiar el sistema antes de su primera carga de ropa.
- Primero agregue 1 o 2 cucharadas de detergente al compartimento I del dispensador de detergente. Luego ejecute el ciclo "Drum Clean".
- Espere a que termine el ciclo.

### **Vacíe los bolsillos**

- Las monedas, clips, etc. podrían dañar la ropa y los componentes de la lavadora.
- Los tejidos podrían dañarse durante el ciclo de lavado y los fragmentos deberán retirarse posteriormente de forma manual.
- Cierre todas las cremalleras, botones y ganchos. Ate todas las cintas o cinturones
- Introduzca las prendas más pequeñas (p. ej., medias de nailon, cinturones, etc.) y las prendas con ganchos (p. ej., sujetadores) en una bolsa de tela o una funda de almohada con cremallera. Retire los anillos de las cortinas o coloque las cortinas dentro de una bolsa de tela junto con los anillos.

### **Tipo de tejido/etiquetado de la ropa**

Algodón, fibras mixtas, cuidado fácil/sintéticos, lana, artículos para lavar a mano.

### **Color**

Separe los artículos de color y los blancos. Lave las prendas de color nuevas por separado.

## Tamaño

Lave artículos de diferentes tamaños en el mismo lavado, para mejorar la eficacia del lavado y la distribución de los artículos en el tambor.

## Delicados

Lave las prendas delicadas por separado; requieren un trato suave.

## Cómo usar la lavadora

### 1. Cargue la ropa

Abra la puerta e introduzca la ropa en el tambor. Cargue los artículos de uno en uno sin apretarlos sin sobrellenar el tambor, colóquelos de forma homogénea. Tenga en cuenta los tamaños de carga indicados en la "Tabla de ciclo de lavado". La sobrecarga de la máquina dará como resultado lavados no óptimos y ropa arrugada.

### 2. Cierre puerta

Asegúrese de que no quede ropa sucia entre el cristal de la puerta y la junta de goma. Cierra la puerta, asegúrese de escuchar el "clic" al cerrarse.

### 3. Abra el grifo

Asegúrese de que el aparato esté conectado a la red de agua. Abra el grifo.

### 4. Configure el programa deseado

- Seleccione el programa requerido con el selector de programa de lavado. La duración del ciclo de lavado se muestra en la pantalla. La lavadora muestra automáticamente la temperatura predeterminada y los ajustes de velocidad de centrifugado posibles para el programa seleccionado. Ajuste la configuración de temperatura y/o velocidad de centrifugado si es necesario con los botones correspondientes.

#### - **Cambie la temperatura, si es necesario**

- Presione el botón TEMP (Temperatura) para disminuir progresivamente el ajuste de temperatura hasta alcanzar el lavado en frío (se mostrará "--" en la pantalla digital). Al pulsar de nuevo el botón se establece el ajuste más alto posible.

#### - **Cambie la velocidad de centrifugado, si es necesario**

- Presione el botón "SPEED" (Velocidad) para disminuir progresivamente la velocidad de centrifugado hasta que el ciclo de centrifugado se apague ("--" se mostrará en la pantalla digital). Al pulsar de nuevo el botón se establece el ajuste más alto posible.

#### - **Seleccionar opciones, si es necesario**

- Pulse los botones para seleccionar la opción deseada; la luz indicadora de la opción correspondiente se encenderá.

- Presione el (los) botón (es) nuevamente para cancelar la opción, la luz indicadora de la opción correspondiente se apagará.



- Si la opción seleccionada es incompatible con el programa configurado, la incompatibilidad será señalada por un pitido del zumbador y la luz indicadora de la opción correspondiente parpadeará.
- Si la opción seleccionada es incompatible con otra opción configurada anteriormente, solo permanecerá activa la selección más reciente.

## 5. Añadir detergente

- Extraiga el dispensador de detergente y agregue detergente y suavizante (si procede) en los compartimentos correspondientes como se describe en la figura 17.
- Compartimento 1: detergente en polvo
- Compartimento 2: detergente líquido (no debe sobrepasar el nivel marcado como MAX).
- Compartimento 3: aditivos como suavizante (no debe sobrepasar el nivel marcado como MAX).
- Observe las recomendaciones de dosificación marcadas por el fabricante del detergente/ suavizante.
- La dosificación correcta de detergente/suavizante es importante porque:
  - Optimiza el resultado de la limpieza.
  - Evita residuos de detergente por exceso en tu colada, que pueden causar irritaciones en la piel.
  - Ahorra dinero al evitar el desperdicio de detergente sobrante.
  - Protege la lavadora, evitando la calcificación de los componentes.
  - Respeta el medio ambiente evitando cargas ambientales innecesarias.
- ¡No use detergentes para lavarse las manos ya que crean demasiada espuma!
- ¡Utilice detergente en polvo para prendas blancas de algodón, para prelavado y para lavado a una temperatura de más de 60°C!
- Al utilizar detergente concentrado, filamentoso o con aditivos, antes de verterlo en el depósito de detergente, se recomienda utilizar agua para diluirlo ligeramente para así evitar que la entrada del depósito de detergente se obstruya o se salga el agua al llenarlo.

## 6. Finalización diferida

Si lo desea, utilice esta función para que un programa finalice a la hora programada.

## 7. Programa de inicio

- Pulse el botón "START/PAUSE" (Inicio/Pausa). La luz indicadora correspondiente se encenderá, la puerta se bloqueará y la luz indicadora de BLOQUEO DE PUERTA se encenderá.
- Para evitar derrames de agua, no abra el dispensador de detergente durante un programa en ejecución.
- La duración restante del programa puede variar. Factores como el desequilibrio en la carga de lavado o la formación de espuma pueden afectar a la duración del programa.

## 8. Cambiar la configuración de un programa en ejecución, si es necesario

- Puede cambiar la configuración mientras se ejecuta un programa. Los cambios se aplicarán siempre que la respectiva fase del programa aún no haya finalizado.
- Para cambiar la configuración de un programa en ejecución:
- Presione el botón "START/PAUSE" (Inicio/Pausa) para poner el programa en ejecución en pausa.
- Cambie su configuración.
- Presione el botón "START/PAUSE" (Inicio/Pausa) nuevamente para continuar el programa.
- Si ha cambiado el programa, no añada detergente para el nuevo programa.
- Para evitar que un programa en ejecución cambie por accidente (por ejemplo, por niños), utilice la función "Child Lock" (Bloqueo para niños).

## Pausar un programa en ejecución y abrir la puerta

- Presione el botón "START/PAUSE" (Inicio/Pausa)  para pausar un programa en ejecución.
- Si el nivel del agua y/o la temperatura en el tambor son/no son altos, la luz indicadora "DOOR LOCK" (Bloqueo de puerta) se apagará. Puede abrir la puerta, por ejemplo, para agregar más ropa o para sacar ropa que se cargó por error. Presione el botón "START/PAUSE" (Inicio/Pausa) nuevamente para continuar con el programa.

## 9. Cancelación de un programa en ejecución, si es necesario

- Gire el selector de ciclo de lavado para apagar la máquina mientras la luz debajo del símbolo "  " está encendida.
- Si el nivel del agua y/o la temperatura son lo suficientemente bajos, la puerta se desbloqueará y se podrá abrir.
- La puerta permanecerá bloqueada si hay un nivel de agua más alto en el tambor. Para desbloquear la puerta, primero el selector del ciclo de lavado para seleccionar el programa "SPIN" (Centrifugado), luego apague la opción de "SPIN" (Centrifugado) presionando el botón "SPEED" (Velocidad) para establecer la velocidad de centrifugado en "-" (se debe mostrar en la pantalla digital).
- Presione el botón "START/PAUSE" (Inicio/Pausa) para ejecutar el programa de "SPIN" (Centrifugado). El agua se drenará desde el tambor durante el ciclo de lavado. La puerta se desbloquea al final del programa.

## 10. Apagar el dispositivo después del final de un programa de lavado

- Al final del ciclo, se muestra el mensaje "END" (Fin) en la pantalla digital.
- La puerta solo se puede abrir cuando la luz indicadora DOOR LOCK  se apague.
- Verifique que la luz indicadora DOOR LOCK esté apagada, luego abra la puerta y saque la ropa.
- Gire el selector del ciclo de lavado para apagar la máquina hasta la posición "OFF" (apagado).

- Deje la puerta entreabierta para que se seque el interior del tambor y evitar malos olores, así como la aparición de moho.

## 5. LIMPIEZA Y MANTENIMIENTO

### Advertencia

Antes de limpiar o reparar, desconecte el aparato de la toma de corriente y cierre la llave de paso.

- Un buen mantenimiento de la lavadora alargará su vida útil. La superficie se puede limpiar con detergente neutral y no abrasivo diluido si fuera necesario. Si hay exceso de agua, utilice un paño para absorberla inmediatamente.
- No utilice esponjas, polvos o productos de limpieza abrasivos para limpiar el producto.
- No utilice agua a presión para limpiar el equipo.

### Limpieza del tambor

- La oxidación del interior del tambor causada por los objetos metálicos debe limpiarse de inmediato con detergentes libre de cloro.
- No utilice estropajos de acero.

### Aviso

No introduzca ropa en la lavadora durante la limpieza del tambor.

- Limpieza de la junta de la puerta y del cristal
- Limpie el cristal y la junta después de cada lavado para eliminar cualquier rastro de pelusas y manchas. La acumulación de pelusas puede causar fugas.
- Retire las monedas, botones o cualquier otro objeto de la junta después de cada lavado.

### Desclasificación del equipo

- Siempre que use las cantidades correctas de detergente con las cargas de lavado, no es necesario descalcificar. Si fuese necesario descalcificar el tambor del aparato, siga las instrucciones del fabricante del producto descalcificador.
- Se pueden usar pequeñas cantidades de agente desincrustante para eliminar las manchas blancas en el tambor de la lavadora causadas por depósitos de cal o minerales o pequeñas cantidades de óxido causadas por objetos metálicos que quedan en el tambor.

AVISO: Los agentes descalcificadores contienen ácidos que pueden atacar partes del aparato y decolorar la ropa.

### Revisión de la manguera de entrada de agua

Revise la manguera de entrada de agua al menos una vez al año. Si hay grietas, debe reemplazarse inmediatamente, durante el ciclo de lavado, la presión del agua es muy fuerte y una manguera de entrada de agua agrietada podría abrirse fácilmente.

### Limpeza del dispensador de detergente

Si hay una acumulación de detergente o aditivos residuales, o si el compartimiento del suavizante no se enjuaga lo suficientemente bien, hay que limpiar el dispensador para evitar desbordamientos de agua debido a obstrucciones. Fig. 18

1. Abra el dispensador de detergente. Presione hacia abajo la pestaña (1) y extraiga completamente el dispensador (2) de la carcasa de la lavadora.
2. Retire la tapa del detergente líquido (3) sujetándola y tirando hacia arriba del dispensador de detergente.
3. Limpie la tapa y el propio dispensador manteniéndolos bajo un chorro de agua. Limpie ligeramente cualquier residuo de detergente restante.
4. Coloque la tapa de nuevo y vuelva a insertar el dispensador en su ubicación en su lugar.

Consejo: no haga funcionar el aparato sin el dispensador de detergente en su lugar. Si el aparato no está en so, mantenga siempre el dispensador cerrado.

### Advertencia

No utilice alcohol, disolventes ni productos químicos.

Puede usar un cepillo suave para eliminar restos de detergente adheridos al dispensador.

Limpeza del filtro de malla en la manguera de entrada de agua y la válvula de entrada de agua

1. Cierre el grifo (llave de paso) y desenrosque la manguera de entrada de agua (Fig. 19).
2. Limpie cuidadosamente el filtro de malla del extremo de la manguera con un cepillo fino (Fig. 20).
3. Ahora desenrosque la manguera de entrada de agua en la parte posterior del aparato con la mano. Saque el filtro de malla de la válvula de entrada de agua en la parte posterior del aparato con unos alicates de punta fina (extreme la precaución para no dañarla) y límpielo con cuidado (Fig. 21)
4. Vuelva a insertar el filtro de malla en la parte trasera de la lavadora. Vuelva a conectar la manguera de entrada de agua al grifo y al aparato. No utilice una herramienta para conectar la manguera de entrada. Abra el grifo de agua y verifique que todas las conexiones estén apretadas (Fig. 22)

### Limpeza del filtro la bomba de drenaje

ADVERTENCIA: RIESGO DE QUEMADURAS ¡Peligro de lesiones en la piel por agua caliente!

Tenga especial cuidado al drenar el agua del electrodoméstico y abrir la tapa.

Es aconsejable limpiar el filtro de la bomba de drenaje cada cierto tiempo para garantizar posibles incidencias.

La bomba del electrodoméstico puede bloquearse con desechos sueltos (recuerde revisar el tambor y eliminar los desechos visibles después de cada carga). Las telas que desprenden grandes cantidades de pelusa también pueden causar obstrucciones.

Para acceder al filtro de la bomba de drenaje, primero debe abrir la tapa situada en la parte inferior derecha. Pulse ligeramente para abrir la tapa (Fig. 23). Con la tapa abierta, proceda de la siguiente manera:

1. Si el aparato no ha sido drenado, intente drenarlo ahora. Primero, gire el selector del ciclo de lavado para seleccionar el programa "SPIN" (Centrifugado), presione el botón "SPEED" (Velocidad) hasta que en la pantalla se muestre "—", luego presione el botón "START/PAUSE" (Inicio/pausa). Espere un momento para que la bomba drene el agua del tambor. Si la bomba está totalmente bloqueada, el agua no podrá drenar y el ciclo terminará.
2. Cierra el grifo para que no entre más agua. Apague el aparato. Desconecte el enchufe de alimentación.
3. Utilice la manguera de drenaje extraíble ubicada en la abertura de acceso al filtro para drenar el agua restante en un recipiente adecuado (se pueden drenar hasta 20 litros de agua). Quite el tapón de la manguera y colóquela sobre el costado de un recipiente adecuado, deje que el agua termine de drenarse del tambor. Cuando haya terminado, vuelva a colocar el tapón de sellado en el extremo de la manguera y vuelva a colocar la manguera en su ubicación de almacenamiento. Extreme la precaución para no derramar el agua drenada por el suelo (Fig. 24).
4. Gire la tapa del filtro en el sentido contrario a las agujas del reloj para extraerlo. Una pequeña cantidad de agua residual puede salir cuando se quita la tapa. Limpie el interior, así como el propio filtro, eliminando cualquier residuo u objeto extraño. Retire cualquier pelusa, suciedad o residuo de detergente de la rosca del filtro. Puede utilizar agua, un paño o un cepillo suave. Vuelva a instalarlo en su posición original (Fig. 25).
5. Cierre la tapa y limpie cualquier derrame de agua que se haya producido (Fig. 26).

## 6. RESOLUCIÓN DE PROBLEMAS

Problema	Causa/Posible Solución
Hay manchas de color y manchas de aceite en el tambor.	El aparato requiere un lavado de servicio. Ejecute un ciclo de lavado de "DRUM CLEAN " (Limpieza de tambor) sin detergente ni ropa.

<p>Malos olores</p>	<p>Debido al uso de piezas de goma, la máquina tendrá olor a goma al principio del uso, pero el olor a goma desaparecerá gradualmente durante el uso. Deje entreabierta la puerta después de cada ciclo de lavado.</p>
<p>La puerta no se puede abrir</p>	<p>La función de protección de seguridad está en funcionamiento y la temperatura del agua y/o el nivel del agua son demasiado altos. Si el programa ha finalizado normalmente, pero hay un corte de energía. ¿Está activada la función de bloqueo para niños "CHILD LOCK"? Desactive la función de bloqueo para niños. Apague la función de finalización diferida.</p>
<p>Derrames de agua del dispensador de detergente</p>	<p>El dispensador está bloqueado con detergente y requiere limpieza. La presión del agua es demasiado alta y es necesario bajarla; cierre ligeramente el grifo de la tubería de suministro de agua y vuelva a intentarlo. El aparato se inclinado hacia adelante – Debe estar nivelado cuando esté en su posición final.</p>
<p>Fugas de agua</p>	<p>La manguera de entrada de agua está suelta, revise las conexiones. La manguera de entrada de agua está apretada pero aún tiene fugas; si es así, reemplace las arandelas de goma, o la manguera de entrada de agua no tiene la arandela de goma. La manguera de desagüe no está colocada correctamente. En caso de fuga de agua dentro de la máquina, apague la fuente de alimentación y comuníquese con Servicio de Asistencia Técnica de Cecotec.</p>
<p>No se enciende</p>	<p>El aparato no está completamente enchufado o no lo suficiente para hacer contacto. No llega corriente a la toma de corriente. Revise los fusibles y elementos de mando y protección de la instalación eléctrica.</p>

<p>El ciclo de lavado no comienza</p>	<p>La puerta no está bien cerrada. No se ha pulsado el botón "START/PAUSE" (Inicio/Pausa) El grifo de agua no se ha abierto para permitir que el agua fluya hacia el electrodoméstico. Se ha configurado una función de finalización diferida.</p>
<p>No entra agua ni detergente en tambor. Aparece el error "E02" en la pantalla</p>	<p>La manguera de entrada de agua está torcida o doblada. La manguera de entrada de agua no está conectada al suministro de agua. La presión del agua es demasiado baja. El grifo de agua no se ha abierto para permitir que el agua fluya hacia la máquina. No hay suministro de agua en la vivienda. El filtro de malla en la manguera de entrada de agua y/o la válvula de entrada de agua están bloqueados. El grifo y/o la tubería de suministro de agua están congelados. No se ha pulsado el botón "START/PAUSE" (Inicio/Pausa) Ya hay suficiente agua en el tambor.</p>
<p>Descarga de agua cuando se inicia el programa</p>	<p>Esto no es una incidencia. No abra la puerta para verter el agua directamente en el tambor antes de que se ejecute el programa, de lo contrario, la máquina puede descargar el agua que se vertió en el tambor cuando se inició el programa.</p>
<p>El nivel del agua es demasiado bajo cuando la máquina está lavando</p>	<p>Esto no es una incidencia. El consumo de agua en el ciclo de lavado de este electrodoméstico es relativamente pequeño, el nivel de agua en el ciclo de lavado es más bajo que el de otro tipo de lavadora.</p>
<p>Llenado excesivo de agua durante la operación del ciclo de lavado</p>	<p>Si el nivel del agua baja, la máquina recuperará el agua automáticamente. Cuando la cantidad de ropa a lavar es demasiado grande, el electrodoméstico puede llenar el agua automáticamente varias veces durante la operación del ciclo de lavado.</p>
<p>Hay demasiada espuma en el tambor o la espuma se desborda del dispensador de detergente</p>	<p>El detergente no es apto para lavar a máquina (debe mostrar el texto "para lavadoras" o "lavado a mano y a máquina" o similar). Se usó demasiado detergente; se requiere menos detergente en agua blanda.</p>

<p>El giro de alta velocidad debe repetirse muchas veces (centrifugado)</p>	<p>Debido a los diferentes tipos y materiales de la ropa, el sistema de equilibrio de carga del electrodoméstico puede tambalearse y dispersar la ropa muchas veces para prolongar el tiempo de centrifugado. Este es un fenómeno normal, no una incidencia de la máquina.</p>
<p>La máquina no centrifuga</p>	<p>No se ha seleccionado una velocidad de centrifugado. La pantalla muestra "—"</p>
<p>La máquina vibra mucho durante el ciclo de centrifugado</p>	<p>Las patas no se han ajustado, lo que hace que la máquina se balancee.                  Instalación nueva: los tornillos de transporte, incluido el espaciador de plástico, o el embalaje de poliestireno no se ha quitado al instalar la máquina.                  El aparato está atrapado entre muebles y/o paredes.                  La carga está ligeramente desequilibrada y el aparato está girando, pero a menor velocidad.</p>
<p>El resultado del centrifugado no es óptimo</p>	<p>Cuando lave menos ropa, como un par de jeans, un suéter, una toalla de baño, etc., es posible que la máquina no complete el proceso de centrifugado debido a la protección del equilibrio.                  Si la carga está ligeramente desequilibrada, el aparato girará, pero a una velocidad más baja, no a la velocidad de centrifugado predeterminada del ciclo o la configuración de velocidad de centrifugado para el ciclo.</p>
<p>La máquina no drena, drena lentamente o aparece "E03" en la pantalla</p>	<p>La parte superior de la manguera de desagüe está demasiado alta. Debe instalarse a una altura de entre 65 y 100 cm del suelo.                  El filtro de la bomba de drenaje está bloqueado.                  La manguera de desagüe está torcida o doblada.                  La manguera de drenaje está bloqueada o congelada.</p>
<p>El tiempo del programa de lavado deja de contar antes de entrar en el proceso de centrifugado de alta velocidad</p>	<p>Esto no es una incidencia. El sistema de equilibrio de carga del aparato se tambalea y dispersa la ropa en el tambor durante mucho tiempo para lograr el equilibrio y completar el giro a alta velocidad; En el proceso de tambaleo y dispersión, el tiempo del programa deja de contar antes de que el aparato llegue al proceso de centrifugado de alta velocidad.</p>



<p>El programa de lavado dura demasiado tiempo</p>	<p>Los tiempos del programa variarán debido a la presión del agua, el agua entrante, la temperatura, etc. Si la carga de lavado se desequilibra, aumentará el tiempo.</p>
<p>Ruido excesivo</p>	<p>Siempre habrá algo de ruido del motor, la bomba y el tambor durante el centrifugado. La lavadora toca otros objetos. Los objetos extraños, como horquillas para el cabello u objetos de metal, caen en el tambor.</p>
<p>La máquina se llena continuamente de agua y se vacía continuamente</p>	<p>La parte superior de la manguera de desagüe está demasiado baja. Debe instalarse a una altura entre 65 y 100 cm del suelo El extremo de la manguera de drenaje se ha empujado demasiado hacia abajo en el tubo vertical, el codo de la manguera debe instalarse a 100 mm del extremo de la manguera de drenaje. El extremo de la manguera de drenaje está sumergido en el agua descargada.</p>
<p>El agua drenada vuelve al aparato</p>	<p>Si el extremo de la manguera de desagüe toca el agua descargada (agua drenada de la lavadora), esta (el agua descargada) puede volver a succionarse hacia el electrodoméstico y dañar el electrodoméstico o las prendas.</p>
<p>El panel de control se calienta</p>	<p>Este es un leve efecto de calentamiento de los componentes electrónicos en la placa PCB instalada en la parte posterior del panel de control.</p>
<p>Incidencias generales</p>	<p>Su electrodoméstico contiene sensores que monitorean el progreso durante el ciclo de lavado (por ejemplo: nivel de agua, temperatura, cargas desequilibradas, tiempo/ progreso de lavado). Normalmente, si su electrodoméstico completa con éxito el ciclo, es poco probable que haya algún problema</p>

- No repare ni reemplace ninguna parte del aparato a menos que se indique específicamente en este manual de instrucciones. Puede provocar un incidente peligroso que ponga en peligro su salud y/o dañe la propiedad.
- En caso de avería, póngase en contacto con el Servicio de Asistencia Técnica de Cecotec.
- Utilice repuestos originales.

**IMPORTANTE:** no entrar en contacto con los siguientes componentes internos mientras el aparato esté conectado: válvula(s) de entrada, bomba de drenaje, disipador de calor del controlador del motor, PCB.

**Errores**

Error	Causa	Solución
E02	No entra agua	Verifique si el grifo está abierto. Si el suministro de agua está cortado. ¿Están bloqueados el filtro de malla en la manguera de entrada de agua y la válvula de entrada de agua? ¿y si la manguera de entrada de agua del aparato está congelada? Elimine las causas de falla anteriores. si el código de fallo aún existe, comuníquese con el Servicio de Asistencia Técnica de Cecotec
E03	Fallo de drenaje	Limpie el filtro de la bomba. Compruebe si la manguera de drenaje está doblada, torcida o bloqueada. Elimine las causas de falla anteriores. Si el código de falla aún existe, comuníquese con el Servicio de Asistencia Técnica de Cecotec
U4	Fallo del bloqueo de la puerta	La puerta no está correctamente y la cerradura de la puerta no funciona normalmente. Cierre la puerta nuevamente, gire el selector del ciclo de lavado a la posición "OFF" para apagar la fuente de alimentación y luego gire el selector para seleccionar cualquier programa de lavado y presione el botón INICIO/PAUSA para reiniciar el programa. Eliminar las causas de este fallo. Si el código de falla aún existe, comuníquese con el Servicio de Asistencia Técnica de Cecotec. Si aparece el código de fallo y no puede abrir la puerta, es posible que la cerradura de la puerta esté fallando, comuníquese con el Servicio de Asistencia Técnica de Cecotec.
H	La temperatura del tambor es elevada	Pulse el botón INICIO/PAUSA para suspender el funcionamiento del aparato y espere unos minutos. Cuando la temperatura en el tambor baje a un rango seguro y se elimine el código de fallo en la pantalla, presione el botón INICIO/PAUSA para continuar con el resto del programa. Si el código de fallo aún existe, comuníquese con el Servicio de Asistencia Técnica de Cecotec.
EXX	Otros fallos	Gire el selector para apagar el electrodoméstico, desenchufe el cable de alimentación y comuníquese con el Servicio de Asistencia Técnica de Cecotec

Nota: Asegúrese de verificar la causa del fallo y eliminar el fallo antes de presionar el botón INICIO/PAUSA nuevamente. Si se elimina el código de fallo, el electrodoméstico seguirá



funcionando, y si el código de fallo aún existe, desenchufe el cable de alimentación y llame a nuestro Servicio de Asistencia Técnica para obtener ayuda lo antes posible.

No vaciar el contenido de los bolsillos puede provocar obstrucciones en la bomba o en la manguera de drenaje, o puede dañar la máquina.

No lave artículos que no tengan una etiqueta de lavado, ni lave artículos que no estén diseñados para lavarse a máquina.

## 7. ESPECIFICACIONES TÉCNICAS

Puede acceder a la base de datos de productos donde se almacena la información de su modelo escaneando el código QR (también se encuentra en la etiqueta energética).

Referencia	02765	02796	02797
Modelo	Bolero DressCode 8800 Inverter A	Bolero DressCode 8800 Inverter Steel A	Bolero DressCode 8800 Inverter Ice Blue A
Código QR			
Voltaje nominal	220-240V ~		
Frecuencia nominal	50 Hz		
Capacidad de lavado	8 Kg		
Potencia Nominal de lavado	2000 W		
Presión agua estándar	0,03 MPa~1 MPa		
Peso neto aprox.	60 Kg		
Medidas aprox.	600 x 520 x 850 mm (ancho x profundo x alto)		

## ESPAÑOL

Clase de eficiencia energética	A
Grado de protección	IP X4

Las especificaciones técnicas pueden cambiar sin previo aviso para mejorar la calidad del producto.

Fabricado en China | Diseñado en España

## 8. FICHAS TÉCNICAS

Método de entrada para el nuevo estándar de eficiencia energética (EN60456:2016 + FprAA:2020)

Eco 40-60, (Los parámetros no se ajustan por defecto)

8kg BLDC	20 °C	Cotton (Algodón)	Wool (Lana)	Quick wash (limpieza rápida)
Capacidad nominal / Kg	2	8	1	1
Duración del programa (h:min)	0:39	0:57	0:50	0:15
Consumo de energía (Kwh/ciclo)	0,24	1,25	0,20	0,10
Consumo de agua (L/ciclo)	65	80	70	40
Temperatura MAX / °C	20	55	35	35
Contenido de humedad remanente	75%	70%	85%	75%
Velocidad de centrifugado / rpm	700	900	500	700

El programa Eco 40-60 puede lavar ropa de algodón con suciedad normal declarada lavable a 40 °C o 60 °C, juntas en el mismo ciclo, y este programa se utiliza para evaluar el cumplimiento de la legislación de diseño ecológico de la UE;

- Los programas más eficientes en términos de consumo de energía son generalmente aquellos que funcionan a temperaturas más bajas y de larga duración;
- El ruido y el contenido de humedad remanente están influenciados por la velocidad de centrifugado: cuanto mayor sea la velocidad de centrifugado en la fase de centrifugado, mayor será el ruido y menor el contenido de humedad remanente;
- Los valores dados para programas diferentes al programa Eco40-60 y el ciclo de lavado son solo indicativos.

PARÁMETRO	UNIDAD	VALOR
Capacidad nominal para el ciclo de lavado, a intervalos de 0,5 Kg(c)	kg	8,0
Consumo de energía para el programa ECO 40-60 a capacidad nominal (EW,full)	kWh/ciclo	0,801
Consumo de energía para el programa ECO 40-60 a media capacidad (EW,1/2)	kWh/ciclo	0,420
Consumo de energía para el programa ECO 40-60 a un cuarto de la capacidad nominal (EW,1/4)	kWh/ciclo	0,155
Consumo de energía ponderado del programa ECO 40-60 (EW)	kWh/ciclo	0,472
Consumo de energía estándar del programa ECO 40-60 (SCEW)	kWh/ciclo	0,909
Índice de eficiencia energética del ciclo de lavado (EEIW)	—	51,9
Consumo de agua del programa ECO 40-60 a capacidad nominal (WW,full)	L/ciclo	65,3
Consumo de agua del programa ECO 40-60 a mitad de la capacidad nominal (WW,1/2)	L/ciclo	40,2
Consumo de agua del programa ECO 40-60 a un cuarto de la capacidad nominal (WW,1/4)	L/ciclo	31,3
Consumo de agua ponderado del ciclo de lavado (WW)	L/ciclo	47,0
Índice de eficiencia de lavado del programa ECO 40-60 a capacidad nominal (IW)	—	1,031
Índice de eficiencia de lavado del ciclo de lavado a capacidad nominal (JW)	—	1,031
Índice de eficiencia de lavado del ciclo de lavado a mitad de la capacidad nominal (JW)	—	1,031
Eficacia de aclarado del programa ECO 40-60 a capacidad nominal (IR)	g/kg	5,0

## ESPAÑOL

Eficacia de aclarado del programa ECO 40-60 a mitad de la capacidad nominal (IR)	g/kg	5,0
Eficacia de aclarado del programa ECO 40-60 a un cuarto de la capacidad nominal (IR)	g/kg	5,0
Duración del programa ECO 40-60 a capacidad nominal (tW)	h:min	3:38
Duración del programa ECO 40-60 a mitad de la capacidad nominal (tW)	h:min	2:47
Duración del programa ECO 40-60 a un cuarto de la capacidad nominal (tW)	h:min	2:47
Temperatura alcanzada durante un mínimo de 5 min dentro de la carga durante el programa ECO 40-60 a capacidad nominal (T)	°C	33
Temperatura alcanzada durante un mínimo de 5 min dentro de la carga durante el programa ECO 40-60 a mitad de la capacidad nominal (T)	°C	28
Temperatura alcanzada durante un mínimo de 5 min dentro de la carga durante el programa ECO 40-60 a un cuarto de la capacidad nominal (T)	°C	25
Velocidad de centrifugado en la fase de centrifugado del programa ECO 40-60 a capacidad nominal (S)	rpm	1400
Velocidad de centrifugado en la fase de centrifugado del programa ECO 40-60 a mitad de la capacidad nominal (S)	rpm	1400
Velocidad de centrifugado en la fase de centrifugado del programa ECO 40-60 a un cuarto de la capacidad nominal (S)	rpm	1400
Contenido de humedad residual ponderado después del lavado (D)	%	62,0
Emisiones de ruido acústico aéreo durante el programa ECO 40-60 (fase de centrifugado)	dB(A) re 1 P <sub>w</sub>	76
Consumo de energía en modo apagado (P <sub>o</sub> ) (si procede)	W	0,50
Consumo de energía en modo de espera (P <sub>sm</sub> ) (si procede)	W	—
¿Se muestra información en el modo de espera?	—	No
Consumo de energía en modo de espera (P <sub>sm</sub> ) en condiciones de espera en red (si procede)	W	—
Consumo de energía en Inicio diferido (P <sub>ds</sub> ) (si procede)	W	4,00

## 9. RECICLAJE DE APARATOS ELÉCTRICOS Y ELECTRÓNICOS



Este símbolo indica que, de acuerdo con las normativas aplicables, el producto y/o la batería deberán desecharse de manera independiente de los residuos domésticos. Cuando este producto alcance el final de su vida útil, deberás extraer las pilas/baterías/acumuladores y llevarlo a un punto de recogida designado por las autoridades locales.

Para obtener información detallada acerca de la forma más adecuada de desechar sus aparatos eléctricos y electrónicos y/o las correspondientes baterías, el consumidor deberá contactar con las autoridades locales.

El cumplimiento de las pautas anteriores ayudará a proteger el medio ambiente.

## 10. GARANTÍA Y SAT

Cecotec responderá ante el usuario o consumidor final por las faltas de conformidad que existan en el momento de la entrega del producto en los términos, condiciones y plazos establecidos por la normativa aplicable.

Se recomienda que las reparaciones sean realizadas por personal cualificado.

Si detecta una incidencia con el producto o tiene alguna consulta, póngase en contacto con el Servicio de Asistencia Técnica oficial de Cecotec a través del número de teléfono +34 96 321 07 28.

## 11. COPYRIGHT

Los derechos de propiedad intelectual sobre los textos de este manual pertenecen a CECOTEC INNOVACIONES, S.L. Quedan reservados todos los derechos. El contenido de esta publicación no podrá, ni en parte ni en su totalidad, reproducirse, almacenarse en un sistema de recuperación, transmitirse o distribuirse por ningún medio (electrónico, mecánico, fotocopia, grabación o similar) sin la previa autorización de CECOTEC INNOVACIONES, S.L.

## 1. PARTS AND COMPONENTS

Fig. 1.

1. Water inlet hose
2. Door
3. Drain hose
4. Main body
5. Power cable
6. Detergent/fabric softener dispenser tank
7. Control panel
8. Drum
9. Drain filter
10. Adjustable feet

### Accessories

Fig. 2.

1. Instruction manual
2. Cold water supply hose
3. Adjustable pliers or wrench
4. Transport hole plug

## 2. BEFORE USE

- Unpack the appliance and keep the original packaging and materials in a safe place. It will help prevent any damage if the appliance needs to be transported in the future. In case the original packaging is disposed of, make sure all packaging materials are recycled accordingly.
- To remove the lower part of the packaging, do not tilt the appliance on its front side. Carefully tilt to the side. Never place the appliance directly on the floor on its back or front part.
- Make sure all parts and accessories are present and in good conditions. If there is any piece missing or not in good condition, immediately contact the Technical Support Service of Cecotec.
- Keep all packaging materials away from children.
- Before using the wash machine, the product shall be calibrated.
- Before washing the clothes for the first time, the product shall be operated in one round of the whole procedures without the clothes inside.
- Make sure that all pockets are empty. Sharp and rigid items such as coins, brooches, nails, screws, or stones may cause serious damage to this machine.



### 3. PRODUCT INSTALLATION

1. Place the device on a flat, stable and dry surface. Make sure the product does not stand on the power cord.
2. Never install it on a soft carpet or wooden floor, or on any kind of mezzanine.
3. The washer may move a little during operation due to overload factors.
4. Avoid direct sunlight and ensure sufficient ventilation.
5. Keep the room environment dry and avoid humidity.
6. Remove the cardboard box and Styrofoam packing.
7. Free the power cable and the drain hose from the rear.
8. Remove any accessories that may be inside the drum, such as the water supply hose, instruction manual, etc.
9. The washing machine should be operated within a temperature range of 5-40 °C. If used under 0°C, the inlet valve and draining system may be damaged.
10. Install the appliance ensuring sufficient space around it (Fig. 4):
  - a: minimum 3 cm.
  - b: minimum 5 cm.
  - c: minimum 5 cm on the left side.
  - d: minimum 5 cm on the right side.
  - e: minimum 70 cm.

CAUTION: do not allow metal parts of the appliance to come into contact with metal sinks or other appliances.

#### Removing the transport screws (Fig. 3)

- The transport bolts must be removed from the backside of the device before using it.
- **IMPORTANT:** it is imperative to remove the transport screws before the first use, otherwise they may damage the drum during the operation of the device.
- The transport screws will be necessary again when moving the product, so make sure they are kept in a safe place.
- In order to remove the screws:
  - Loosen 4 screws with a spanner and then remove them (A).
  - Remove the 4 tube spacers (depending on model) (B).
  - **NOTE:** during removal of the transport screws, occasionally the pipe spacers may fall into the machine, if this happens, they can be accessed by tilting the machine forward and picking them up from the floor or inside the base of the machine.
  - Cover the transport screw holes with the 4 supplied plugs (C).
  - Keep the transport screws properly for future use. You will need them again if the washing machine needs to be moved to another location.
  - If it is necessary to transport it to another location:
    1. Reinstall the transport screws.

2. Secure the power cable to the rear of the appliance.

### **Levelling the washing machine**

- The appliance reaches high spin speeds to remove water at the end of the wash cycle.
- Therefore, it is important that it is level and that all 4 legs press against the floor with the same pressure.
- This will help to ensure quieter operation and less vibration.

### **Carry out the following steps:**

- Install the appliance on a solid, level surface. Preferably in a corner of the room.
- If the floor is uneven, adjust the legs as necessary to level the device. Do not place any objects under the legs in an attempt to level it.
- Do not extend the legs more than necessary. The more extended, the more vibrations the device will suffer. Start with the legs all the way in and adjust each one as necessary.
- You can use a spirit level (not included) to check that the appliance is level.
- Press down on each corner of the top of the equipment to ensure that it does not "wobble".
- All legs must press equally against the floor.
- When the device is level and does not wobble, lock the legs by tightening the lock nuts against the bottom of the equipment. Be sure to do this without changing the height of the leg (hold the leg while tightening the lock nut). Fig. 5

### **Connection of the supplied hoses**

#### **Water supply hose connection**

- Connect one end of the water supply hose to a cold water tap and tighten by hand (Fig. 6). Before making the connection, allow the water to run freely until it runs completely clear.
- Connect the other end of the water supply hose to the water inlet valve at the rear by turning clockwise (Fig. 7).
- Open the tap slowly and make sure there are no water leaks.

#### **Warning**

- Do not kink, crush, modify or sever the water inlet hose.
- Squeeze the end of the hose firmly by hand.
- The water supply pressure must be within a range between 0.03 and 1 MPa. If the pressure exceeds this value, a pressure reducing valve (not included) must be installed.
- If the hose is not long enough, please contact a specialised retailer, an authorised technician, or the Cecotec Service Centre.
- Never use a second-hand or used hose. Always use the hose supplied with the equipment.

#### **Drain hose connection**

- Drainage point height (Fig. 8)

- Height difference between the floor and the drain:
- Minimum 60 cm (24 inches)
- Maximum 100 cm (39 inches)

### **Drainage connection types:**

#### 1. To the vertical drainage pipe

Connect the drain hose to the elbow (not included) of the drain pipe. Place the elbow on the hose 4 inches (100 mm) from the end of the hose. Insert this section of hose into the pipe. If the hose is pushed down too far, it can cause the washing machine to self-siphon, i.e. to continuously empty as it fills with water. Secure the elbow and hose with a hose clamp (not included) to prevent the hose from slipping out of the tube during use.

Fig. 9

1. Drainage pipe
2. Cold water

#### 2. To the sink trap

Secure the drain hose to the sink trap using a 0.9-1.6 inch (20-44 mm) hose clamp. Not included. Available in hardware or specialised shops. Fig. 10

#### 3. To a sink/washbasin

**WARNING: DANGER OF BURNS**

When washing at high temperatures, there is a risk of burns when touching hot soapy water, e.g. when draining hot water with foam into the sink/washbin. Do not touch hot soapy water.

### **Note:**

- Damage to the appliance / damage to textiles.
- If the end of the drain hose touches the water drained by the washing machine, water can be sucked back into the washer and damage the appliance or the laundry inside the drum.
- To ensure that this does not happen, make sure that:
  - No plug in the sink/washbasin drain.
  - The end of the drain hose does not touch the drained water.
  - Water flows freely through the sink/washbasin drain and there are no blockages.
  - The hose is securely connected.

### **Note:**

- Do not twist, pull, or bend the drain hose.
- Fix the hose with a hose clamp to the drainpipe, sink/washbasin, etc., so that the hose will not be forced out by the force of the water.
- For added safety, you can also use a drain hose holder (not included) and install the hose over a sink/washbasin or tank, as shown in Figure 11.

## ENGLISH

- The use of hose extensions is not recommended; if absolutely necessary, the extension should have the same diameter as the original hose and should not exceed 250 cm in length (Fig. 12).
- If drain hose is too long, do not force it into washing machine as it will cause abnormal noises.
- After installation, wait a few hours before operating the appliance to allow it to acclimatise to the ambient conditions in the room.
- Only connect the device when the installation has been completed.



## 4. OPERATION

### Note

Before washing the clothes for the first time, the product shall be operated in one round of the whole procedures without the clothes inside.

### Control panel

#### A: Wash cycle knob

- Used to programme the desired wash cycle.
- OFF position  : turn the wash cycle knob, when the indicator light below the symbol  is on, the machine will stop running and turn off. If the machine is switched off during a wash cycle, the wash cycle will be cancelled.

#### B: TEMP (Temperature)

Press the button to change the water temperature of the selected cycle, the temperature value will appear on the display.

#### C: SPEED

Press the button to change the spin speed of the selected cycle, the speed value will appear on the display.

### CHILD LOCK FUNCTION

When a wash cycle is running, if you want to activate the child lock, press, and hold the SPEED button for about 3 seconds.

### Sound cancellation (buzzer)

- Press and hold the SPEED button and the ONE SMART button  at the same time for at least 3 seconds.
- You can cancel the sound during a wash cycle.
- Perform the same operation to restore the sound.

**D: STEAM**

- Press the button to add a steam wash process after the last water draining step of the selected wash programme.
- Some wash cycles cannot select the steam wash function. It can only be selected if there is a steam icon in front of the programme name on the control panel or in the wash cycle table.

**E: RINSE**

Select the rinse cycle, the rinse time appears on the digital display.

**F: DELAY END** 

Press the button to set the end time of the washing programme.



**G: ONE SMART** 

Press the button to set the "ONE SMART" wash cycle.

**H: START/PAUSE** 

Press and hold the button to start or pause a wash cycle.

**Adding laundry during the execution of a washing programme**

- Once the wash cycle has started, press, and hold the "START/PAUSE" button again. If the "DOOR LOCK" indicator light is off , the door can be opened, and laundry can be taken in or out of the drum.
- To resume the wash cycle from the point where it was interrupted, close the door, and press the button again.
- **WARNING:** if the water level or water temperature in the drum is too high, the door lock indicator light will come on  and the door could not be opened.

**I: STAINS**

- Press the button to select the type of soiling of the laundry, the washing machine will automatically adjust the most optimal way to remove the soiling.
- Up to 8 types of soiling can be selected.

**M: Display (Fig. 14)****1. Temperature indicator light** 

- When a wash cycle is selected, the default temperature value of this programme will appear on the display, with the temperature indicator light illuminated.
- You can change the temperature value by pressing the TEMP button. If "-" is shown on the display, it means that the washing machine uses cold water only (the internal heating element for heating water would not be available in this programme).

## 2. Rotational speed (rpm) indicator light

- When a wash cycle is selected, the default spin speed of this programme will appear on the display, with the spin speed indicator light illuminated.
- You can change the spin speed value by pressing the "SPEED" button. If "--" is shown on the display, it means that the washing machine does not spin after the final draining process in this programme.

## 3. Door lock indicator light

- The lit symbol indicates that the door is locked. To avoid any damage, wait until the icon turns off before opening the door.
- To open the door while a wash cycle is in progress, press the "START/PAUSE" button, if the "Door Lock" icon is off, the door can be opened.
- NOTE: for safety reasons it is not always possible to open the door once the wash cycle has started.

## 4. Child-lock indicator light

The lit icon means that the function is activated, the buttons on the control panel will be locked (except the OFF position of the selector).

## 5. Delay end indicator light

The lit icon means that the function is activated. The countdown to the end of the selected wash cycle will appear on the digital display.

## 6. ONE SMART indicator light

The lit icon means that the "ONE SMART" washing programme has been selected. There are 3 ways to set this wash programme.

## 7. Rinse counter indicator light

When the indicator light comes on, you can select the rinse count (rinses); the selected rinse count will be shown on the display.

## 8. Type of stains indicator light

The "stain type" icon lit means that a stain type has been selected, the device will automatically set the most optimal cycle to remove the stains.

### Types of stains (Fig. 15)

1. Oil
2. Juices
3. Pigments, paint
4. Blood
5. Milk

6. Wine
7. Mud, sludge
8. Grass

### **9. Digital display**

1. Remaining wash cycle time (e.g., 1:28)
2. Delay end time (e.g., 12 H)
3. Temperature (e.g., 30 °C)
4. Spin speed (e.g., 1200 rpm)
5. Rinse counter (e.g., 2 times)
6. Error code (e.g., E 03)

### **Before each washing**

- Check the label on each garment.
- Empty the pockets of the clothes to be washed. Make sure that there are no metal objects such as coins or paper clips, papers, etc. in the pockets.
- Tie a knot with straps or cords, close zips and fasten buttons on covers, cushions, etc.
- Remove the sliders from the curtains.
- Place small or particularly delicate garments such as stockings, lace, socks, or handkerchiefs inside a net ball.
- Turn garments like trousers, T-shirts, and sweatshirts upside down.
- Ensure that wire cup bras are machine washable and place them inside a net ball that can be securely closed with a zip or buttons. If the wire slips out of the cup, it can fall through the holes in the drum and cause major damage.

### **Classification of clothing according to colour and soiling degree**

- Sort the laundry according to colour, soiling degree, and recommended washing temperature range.
- Garments may discolour.
- Never wash new multicoloured garments together with other garments.
- Wash white garments separately from coloured garments. Otherwise, white items may tend to turn grey.

### **Degree of soiling**

#### **Low soiling**

- No visible dirt or stains but may have absorbed some odour.
- Light summer clothing such as T-shirts or blouses worn only once.
- Also, to "freshen" bed linen or towels.

#### **Normal soiling**

- Visible soiling and/or some light staining.

## ENGLISH

- Light summer clothing such as T-shirts or blouses that have been worn several times.
- Kitchen towels, towels or bed linen used for a week or more.
- Stain-free curtains.

### Heavy soiling

- Visible dirt and stains.
- Kitchen towels, cloth napkins, baby bibs, children's clothing, sports shirts.
- Work clothes.

### Classification of clothing according to the specifications of its care label

- The symbols on the garment labels will help you to choose the right washing programme, temperature, washing cycles and ironing methods.
- Don't forget to take a look at these tips!

### Washing cycle table

Wash cycle	Temperature °C (MAX)	Maximum load (Kg)	Specifications	Type of detergent		
				Detergent		Softener
		Washing	Universal	Specific		
Mix	60	8	For washing mixed loads of cotton and synthetic fabrics with light to normal soiling, white and coloured garments together.	L/P	-	○
Cotton	60	8	For daily wear of cotton, linen, and cotton blends	L/P	-	○
Anti-allergy	85	3	For garments in need of dust mite and allergen removal	L/P	---	○
Wool	40	1	For machine washable woollen and wool-blend garments	-	L/P	○



Baby Care	85	5	For baby clothes	L/P	L	○
Shirts	60	3	For shirts and blouses	L/P	L	○
Bedding	60	6	For large bedding such as blankets and bedspreads. Also for curtains.	L/P	-	○
Quick Wash	40	1	For lightly soiled or lightly soiled garments	L/P	-	○
ECO 40-60	40	8	Energy efficiency programme	L/P	-	○
20°C	20	2	For small quantities of easily discoloured garments	L/P	-	○
Night Wash	60	8	A cycle used at night, with a lower noise level	L/P	-	○
Underwear	60	5	For underwear	L/P	L	○
Down jacket	40	2	For machine-washable down jackets	-	L/P	○
Rinse + Spin	-	8	Combines a rinse and spin for loads that require an additional rinse cycle. Also for loads that only require rinsing.	-	.	○
Spin Only	-	8	This cycle uses a spin cycle to shorten drying times for heavy fabrics or special care items washed by hand	-	.	-

## ENGLISH

Drum Clean	85	-	Cleans the drum by removing dirt and bacteria. Make sure the drum is empty.	-	.	-
ONE SMART	40	5	Special cycle that can be started by simply pressing the ONE SMART button.	L/P	.	○

- L= gel/liquid detergent
- P= powder detergent
- ○= optional
- If you use liquid detergent, it is not recommended to activate the delayed finish.
- We recommend the use of powder detergent for clothes from 20 to 80 °C and specific detergent for wool from 20 to 40 °C.
- Follow the detergent / softener manufacturer's recommended dosage.

### WASH CYCLES

- ONE SMART washing cycle
- The ONE SMART wash cycle can intelligently detect the weight of the laundry and combine different wash times and temperatures for a smart wash.
-  It is shown on the display in the detection stage after the cycle starts, and the ONE SMART wash cycle can be activated by the following 3 methods:
  1. When the device is off, press and hold the ONE SMART button for at least 3 seconds, the device will run the ONE SMART cycle directly with the ONE SMART indicator light illuminated.
  2. When the device is on, press and hold the ONE SMART button for at least 3 seconds, the device will run the ONE SMART cycle directly with the ONE SMART indicator light illuminated.
  3. When the appliance is on, press the ONE SMART button lightly, the ONE SMART indicator light will turn on, then press the "START/PAUSE" button, the appliance will run the ONE SMART wash cycle.

### Baby Care

Cycle designed for the typical soiling of children's garments, effectively removing residual detergent residues.

### Down jacket

Cycle for washing down jackets (weighing no more than 2.0 kg), cushions or garments padded with goose down. We recommend that the jacket is placed in the drum with the edges folded inwards (Fig. 16) and that no more than 3/4 of the total drum volume is used. For best results, we recommend using a liquid detergent.

**Steam function**

Press the "STEAM" button to add a steam wash process after the last water drain stage of the selected (or ongoing) wash cycle and before the last spin. In the steam washing process, the machine generates a large amount of high temperature steam which penetrates deep into the fabrics, improving their softness and elasticity and, at the same time, eliminating unpleasant odours and refreshing the laundry. After the steam washing process, the machine enters the final stage of rinsing and spinning.

**Wool**

- Cycle designed for woollen garments.
- Before washing, confirm that the garment is labelled "machine washable."
- After completing the procedure, take out the laundry quickly, shape it and dry it to avoid deformation caused by being placed in the drum for a long time.
- To avoid damage to the laundry, the water temperature should not exceed 40 °C.
- For best results and to reduce damage to the laundry, use a special detergent for wool and do not exceed 1.0 kg of laundry.

IMPORTANT: after use, confirm that the garments have not been damaged or shrunk.

**Delay End**

- After selecting the wash programme, press the Delay End button repeatedly to set the programme end time, which is incremented in one-hour intervals, up to a maximum of 24 hours. After selecting the desired wash programme, but before pressing the START/PAUSE button, press the Delay End button until the desired time is displayed, e.g., 8 h, with the Delay End indicator light on.

NOTE: the cycle time is included in the set deferred end time.

- Example of a cycle time of 1 hour and 30 minutes and a delayed end time of 8 hours.
- 8 h is shown on the display and a countdown (approx. 6 hours and 30 minutes) until the wash cycle starts, then the cycle duration 1: 30 is shown and starts. The total time is approximately 8 hours.
- The way to cancel the deferred termination function is as follows:
- Turn the wash cycle knob to reset the wash cycle. The Delay End indicator light will go out and the display will stop showing the delay completion time.

NOTE:

The actual end time of the wash cycle may be different from the set delayed end time, depending on multiple factors such as water supply pressure, drainage, type of laundry, water temperature, as well as other conditions.

### Steam washing

Press the STEAM button to add a steam wash process after the last water drain stage of the selected (or ongoing) wash cycle and before the last spin. In the steam washing process, the machine generates a large amount of high temperature steam that penetrates deep into the fabric, improving the softness and elasticity of the laundry and, at the same time, eliminates odour and refreshes the laundry. After the steam washing process, the machine enters the final stage of draining and spinning.

### Child Lock

1. The setting of the child lock function can prevent malfunctions or unwanted incidents.
2. During operation, press and hold the SPEED button for approximately 3 seconds to set or cancel the child lock function.
3. After setting the child lock function, its indicator light comes on, the door cannot be opened and the control panel is locked, the buttons remain inactive, as well as the wash cycle selector (the indicator light below the power symbol is on ). The machine can only be switched off by turning the wash cycle selector to its OFF position, the indicator light below the power symbol will go out and the device will stop operating. If the machine is switched off, the child lock function will be cancelled.
4. After setting the child lock function, you can switch off the machine by turning the washing cycle knob. When the machine is switched on again, it will directly run the selected programme before it was switched off.

### Adding laundry during a washing cycle

When the programme is running, press and hold the START/PAUSE button to pause the machine. If the DOOR LOCK indicator light goes out, the door can be opened, you can add or remove laundry. Once the operation is complete, close the door, press, and hold the START/PAUSE button again and the machine continues to run from the point where it was interrupted.

#### NOTE:

If the water level or water temperature in the drum is too high, the door lock indicator light comes on, the door cannot be opened, and laundry cannot be added or removed during the programme run (for safety reasons).

### Load Balancing System

The washing machine has an automatic eccentric load detection system. In the spinning process, if the laundry is unevenly distributed, the appliance will level and adjust the laundry until it is evenly distributed before spinning. If the laundry cannot be evenly distributed within the specified time, the appliance will not rotate to avoid excessive vibrations. At this point, you should check whether the laundry is knotted or tangled and select the SPIN programme after rearranging the laundry. When you wash less laundry, such as a pair of trousers, a jumper, a bath towel, etc., the machine may not complete the spinning process due to balance protection.

Wash large and small items together as much as possible so that they do not get tangled and in any case, it is easier to release them evenly and complete the spinning process smoothly.

**NOTE:**

Due to the different types and materials of laundry, the automatic adjustment and balancing system of the appliance can level and adjust the laundry several times to extend the spinning time. This is a normal phenomenon, not an incidence of the machine.

**Stain removal**

- This option allows you to select the type of stains on the laundry for better efficiency during washing.
- The appliance adjusts the average wash temperature, drum movement and soaking time to the specific type of stain. Hot or cold water, gentle or intensive washing and long or short soaking ensure that the washing sequences are specially adapted to each type of stain. Selecting this option ensures that the stains are treated in the best possible way.

**NOTICE:** pressing and holding the "STAINS" button automatically runs through the set type of stains.

- The duration of the wash cycle varies according to the type of soiling selected.

**Before the first wash**

- All washing machines are tested before leaving the factory under strict quality control. This process involves running several wash cycles. As a result, a small amount of water may remain in the drum and drainage system. Run a "Drum Clean" cycle without laundry to clean the system before your first load of laundry.
- First add 1 or 2 tablespoons of detergent to compartment I of the detergent dispenser. Then run the "Drum Clean" cycle.
- Wait for the cycle to finish.

**Empty every pocket**

- Coins, paper clips, etc. may damage the laundry and the components of the washing machine.
- Fabrics may be damaged during the washing cycle and the fragments must be removed manually afterwards.
- Close all zips, buttons, and hooks. Tie all straps or belts.
- Put smaller garments (e.g., nylon stockings, belts, etc.) and garments with hooks (e.g., bras) in a cloth bag or pillowcase with a zip. Remove the rings from the curtains or place the curtains in a cloth bag together with the rings.

### **Type of fabric/label symbol**

Cotton, mixed fibres, easy care/synthetics, wool, hand wash items.

### **Colour**

Separate coloured and white items. Wash new coloured garments separately.

### **Size**

Wash items of different sizes in the same wash to improve the washing efficiency and the distribution of items in the drum.

### **Delicate garments**

Wash delicates separately; they require gentle treatment.

### **Using the washing machine**

#### **1. Load the laundry**

Open the door and insert the laundry into the drum. Load the items one at a time without squeezing them or overfilling the drum, place them evenly. Please note the load sizes indicated in the "Washing cycle table". Overloading of the machine will result in non-optimal washing and wrinkled laundry.

#### **2. Close the door**

Make sure that there are no dirty clothes between the door glass and the rubber seal. Close the door, make sure you hear the "click" as it closes.

#### **3. Open the tap**

Make sure that the appliance is connected to the water mains. Open the tap.

#### **4. Set the desired programme**

- Select the required programme with the washing programme selector. The duration of the wash cycle is shown on the display. The machine automatically displays the default temperature and possible spin speed settings for the selected programme. Adjust the temperature and/or spin speed settings, if necessary, with the corresponding buttons.

##### **- Change the temperature, if necessary**

- Press the TEMP (Temperature) button to progressively decrease the temperature setting until cold wash is reached ("--" will be displayed on the digital display). Pressing the button again sets the highest possible setting.

##### **- Change the spin speed, if necessary**

- Press the "SPEED" button to progressively decrease the spin speed until the spin cycle is switched off ("--" will be shown on the digital display). Pressing the button again sets the highest possible setting.

### - **Select options, if necessary**

- Press the buttons to select the desired option; the indicator light of the corresponding option will turn on.
- Press the button(s) again to cancel the option, the indicator light of the corresponding option will go out.
- If the selected option is incompatible with the configured programme, the incompatibility will be signalled by a beep of the buzzer and the indicator light of the corresponding option will flash.
- If the selected option is incompatible with a previously configured option, only the most recent selection shall remain active.

## **5. Add detergent**

- Remove the detergent dispenser and add detergent and fabric softener (if applicable) into the corresponding compartments as described in figure 17.
- Compartment 1: detergent powder
- Compartment 2: liquid detergent (must not exceed the level marked MAX).
- Compartment 3: additives such as softener (must not exceed the level marked MAX).
- Observe the dosage recommendations of the detergent/softener manufacturer.
- The correct dosage of detergent/softener is important because:
- Optimises the cleaning result.
- Avoid excess detergent residues in your laundry, which can cause skin irritations.
- Saves money by avoiding waste of leftover detergent.
- Protects the washing machine preventing calcification of the components.
- It respects the environment by avoiding unnecessary environmental burdens.
- Do not use detergents for hand washing as they create too much foam!
- Use powder detergent for cotton whites, for pre-washing and for washing at a temperature over 60°C.
- When using agglomerated, ropy detergent or additives, before they are poured into the detergent box, it is suggested to use some water for dilution to prevent the inlet of detergent box from being blocked and overflowing while filling water.

## **6. Delayed end**

If desired, use this function to end a programme at the programmed time.

## **7. Start-up programme**

- Press the "START/PAUSE" button . The corresponding indicator light will illuminate, the door will lock, and the DOOR LOCK indicator light will illuminate.
- To avoid water spillage, do not open the detergent dispenser during a running programme.

- The remaining duration of the programme may vary. Factors such as imbalance in the wash load or foam formation may affect the programme duration.

### **8. Change the configuration of a running programme, if necessary**

- You can change the settings while a programme is running. The changes shall be implemented as long as the respective programme phase has not been completed yet.
- To change the configuration of a running programme:
  - Press the "START/PAUSE" button to pause the running programme.
  - Change your settings.
  - Press the START/PAUSE" button again to continue the programme.
- If you have changed the programme, do not add detergent for the new programme.
- To prevent a running program from being accidentally changed (e.g., by children), use the Child Lock function.

### **Pausing a running programme and opening the door**

- Press the START/PAUSE  button to pause the running programme.
- If the water level and/or temperature in the drum is/are not high, the DOOR LOCK indicator light will go out. You can open the door, for example, to add more laundry or to remove laundry that was loaded by mistake. Press the START/PAUSE button again to continue the programme.

### **9. Cancellation of a running programme (if necessary)**

- Turn the wash cycle selector to turn off the machine while the light under the "  " symbol is on.
- If the water level and/or temperature is low enough, the door will unlock and can be opened.
- The door will remain locked if there is a higher water level in the drum. To unlock the door, first turn the wash cycle selector to select the SPIN programme, then turn off the SPIN option by pressing the SPEED button to set the spin speed to "-" (should be displayed on the digital display).
- Press the START/PAUSE button to run the SPIN programme. Water will drain from the drum during the wash cycle. The door unlocks at the end of the programme.

### **10. Switching off the device after the end of a washing programme**

- At the end of the cycle, the message "END" is shown on the digital display.
- The door can only be opened when the DOOR LOCK  indicator light goes out.
- Check that the DOOR LOCK indicator light is off, then open the door and remove the laundry.
- Turn the wash cycle selector to switch off the machine to the OFF position.
- Leave the door ajar to allow the inside of the drum to dry out and prevent odours and mould growth.



## 5. CLEANING AND MAINTENANCE

### Warning

Before cleaning or maintaining, unplug the appliance and close the tap.

- Proper maintenance on the washing machine can extend its working life. The surface can be cleaned with diluted non-abrasive neutral detergents when necessary. If there is any water overflow, use a cloth to wipe it off immediately.
- Do not use abrasive cleaners or scouring pads to clean the device.
- Do not use pressurised water to clean the equipment.

### Cleaning the drum

- The rusts left inside the drum by the metal articles shall be removed immediately with chlorine-free detergents.
- Do not use steel wool.

### Note

Do not put laundry in the washing machine during the drum cleaning.

- Cleaning the door seals and glass
- Wipe the glass and seal after each wash to remove lint and stains. If lint builds up it can cause leaks.
- Remove any coins, buttons, and other objects from the seal after each wash.

### Equipment decalcification

- As long as you use the correct amounts of detergent with the wash loads, descaling is not necessary. If it is necessary to descale the drum of the appliance, follow the instructions of the manufacturer of the descaling product.
- Small amounts of descaling agent can be used to remove white stains on the washing machine drum caused by limescale or mineral deposits or small amounts of rust caused by metal objects left in the drum.

NOTE: descaling agents contain acids which can attack parts of the appliance and discolour the laundry.

### Checking the water supply hose

Check the water supply hose at least once a year. If there are cracks, it should be replaced immediately, during the wash cycle, the water pressure is very strong, and a cracked water supply hose could easily open.

### **Cleaning the detergent dispenser tank**

If there is a build-up of residual detergent or additives, or if the softener compartment is not rinsed well enough, the dispenser must be cleaned to avoid water overflows due to blockages. Fig. 18

1. Open the detergent dispenser. Press down the tab (1) and pull the dispenser (2) completely out of the washing-machine housing.
2. Remove the liquid detergent cap (3) by holding it and pulling it upwards from the detergent dispenser.
3. Clean the lid and the dispenser itself under running water. Lightly wipe off any remaining detergent residue.
4. Replace the cap and reinsert the dispenser back into place.

Tip: do not operate the appliance without the detergent dispenser in place. If the appliance is not in use, always keep the dispenser closed.

### **Warning**

Do not use alcohol, solvents, or chemical products.

You can use a soft brush to remove detergent residues adhering to the dispenser.

Cleaning the mesh filter in the water supply hose and the water inlet valve

1. Close the tap (stopcock) and unscrew the water supply hose (Fig. 19).
2. Carefully clean the mesh filter at the end of the hose with a fine brush (Fig. 20).
3. Now unscrew the water supply hose at the back of the appliance by hand. Remove the mesh filter from the water inlet valve at the back of the appliance with needle-nose pliers (be careful not to damage it) and clean it carefully (Fig. 21).
4. Reinsert the mesh filter back into the back of the washing machine. Reconnect the water supply hose to the tap and to the appliance. Do not use a tool to connect the inlet hose. Open the water tap and check that all connections are tight (Fig. 22).

### **Cleaning the drain pump filter**

WARNING: DANGER OF BURNS. Danger of skin injury from hot water!

Take special care when draining water from the appliance and opening the lid.

It is advisable to clean the filter of the drain pump from time to time to ensure that there are no problems.

The pump of the appliance may become blocked with loose debris (remember to check the drum and remove visible debris after each load). Fabrics that shed large amounts of lint can also cause blockages.

To access the drain pump filter, you must first open the cover on the bottom right-hand side. Press lightly to open the lid (Fig. 23). With the lid open, proceed as follows:

1. If the appliance has not been drained, try draining it now. First, turn the wash cycle selector to select the "SPIN" programme, press the "SPEED" button until the display shows "-", then press the "START/PAUSE" button. Wait a moment for the pump to drain the water from the drum. If the pump is totally blocked, the water will not be able to drain, and the cycle will end.
2. Turn off the tap so that no more water enters. Switch off the appliance. Disconnect the power cord from the plug.
3. Use the removable drain hose located on the filter access opening to drain the remaining water into a suitable container (up to 20 litres of water can be drained). Remove the plug from the hose and place it over the side of a suitable container and allow the water to drain out of the drum. When finished, replace the sealing plug on the end of the hose and return the hose to its storage location. Be careful not to spill the drained water on the floor (Fig. 24).
4. Turn the filter cover counterclockwise to remove the filter. A small amount of residual water may flow out when the lid is removed. Clean the inside, as well as the filter itself, removing any debris or foreign objects. Remove any lint, dirt or detergent residue from the filter thread. You can use water, a cloth or a soft brush. Reinstall it in its original position (Fig. 25).
5. Close the lid and wipe up any water spillage (Fig. 26).

## 6. TROUBLESHOOTING

Problem	Cause and possible solution
There are coloured stains and oil stains on the drum	The appliance requires a service wash. Run a DRUM CLEAN wash cycle without detergent and laundry.
Bad smells	Due to the use of rubber parts, the machine will have a rubber smell at the beginning of use, but the rubber smell will gradually disappear during use. Leave the door ajar after each wash cycle.
The door cannot be opened	The safety protection function is in operation and the water temperature and/or water level are too high. If the programme has finished normally, but there is a power failure. Is the CHILD LOCK function activated? Deactivate the child lock function. Turn off the delayed end function.

## ENGLISH

<p>Water spillage from detergent dispenser</p>	<p>The dispenser is blocked with detergent and requires cleaning.          The water pressure is too high and needs to be lowered; close the tap on the water supply pipe slightly and try again.          The appliance is tilted forward - It must be level when in its final position.</p>
<p>Water leaks</p>	<p>Water supply hose is loose, check connections.          Water supply hose is tight but still leaks; if so, replace the rubber washers, or the water supply hose does not have the rubber washer.          The drain hose is not positioned correctly.          In case of water leakage inside the machine, turn off the power supply and contact Cecotec Technical Support.</p>
<p>Does not turn on</p>	<p>Appliance is not fully plugged in or not plugged in enough to make contact.          No power is reaching the socket. Check the fuses and control and protection elements of the electrical installation.</p>
<p>Wash cycle does not start</p>	<p>The door is not closed properly.          The "START/PAUSE" button has not been pressed.          The water tap has not been turned on to allow water to flow into the appliance.          A delayed end function has been configured.</p>
<p>No water or detergent enters the drum. Error "E02" appears on the screen</p>	<p>Water supply hose is kinked or bent.          The water supply hose is not connected to the water supply.          The water pressure is too low.          The water tap has not been opened to allow water to flow into the machine.          There is no water supply in the dwelling.          The mesh filter in the water supply hose and/or the water inlet valve is/are blocked.          Tap and/or water supply pipe is/are frozen.          The START/PAUSE button has not been pressed.          There is already enough water in the drum.</p>
<p>Water discharge when the programme starts</p>	<p>This is not an issue. Do not open the door to pour water directly into the drum before the programme is run, otherwise the machine may discharge the water that was poured into the drum when the programme was started.</p>

The water level is too low when the machine is washing	This is not an issue. The water consumption in the wash cycle of this appliance is relatively small, the water level in the wash cycle is lower than that of other types of washing machines.
Overfilling of water during operation of the wash cycle	If the water level drops, the machine will automatically recover the water. When the amount of laundry to be washed is too large, the appliance can automatically fill the water several times during the operation of the wash cycle.
Too much foam in the drum or foam overflows from the detergent dispenser	The detergent is not suitable for machine washing (must show the text "for washing machines" or "hand and machine wash" or similar). Too much detergent was used; less detergent is required in soft water.
The high-speed spin must be repeated many times (spinning).	Due to different types and materials of laundry, the load balancing system of the appliance may wobble and scatter the laundry many times to extend the spin time. This is a normal phenomenon, not an incidence of the machine.
Machine does not spin	No spin speed has been selected. The control panel displays " _ ".
The machine vibrates a lot during the spin cycle	The legs have not been adjusted, causing the machine to rock. New installation: the transport screws, including the plastic spacer, or the polystyrene packaging, has not been removed when installing the machine. The appliance is trapped between furniture and/or walls. The load is slightly unbalanced, and the device is rotating, but at a slower speed.
Spinning result is not optimal	When you wash less laundry, such as a pair of jeans, a jumper, a bath towel, etc., the machine may not complete the spin process due to balance protection. If the load is slightly unbalanced, the appliance will spin, but at a lower speed, not at the cycle's default spin speed or the spin speed setting for the cycle.

## ENGLISH

<p>Machine does not drain, drains slowly or "E03" appears on the display</p>	<p>The top of the drain hose is too high. It should be installed at a height of 65-100 cm from the ground. The draining pump filter is blocked. Drain hose is kinked or bent. Drain hose is blocked or frozen.</p>
<p>The wash programme time stops counting before entering the high-speed spin process</p>	<p>This is not an issue. The load balancing system of the appliance tumbles and scatters the laundry in the drum for a long time to achieve balance and complete the high speed spin. In the process of tumbling and scattering, the programme time stops counting before the appliance reaches the high-speed spin process.</p>
<p>Washing programme lasts too long</p>	<p>Programme times will vary due to water pressure, incoming water, temperature, etc. If the wash load becomes unbalanced, the time will increase.</p>
<p>Excessive noise</p>	<p>There will always be some noise from the motor, pump, and drum during spinning. The washing machine touches other objects. Foreign objects, such as hairpins or metal objects, fall into the drum.</p>
<p>The machine is continuously filled with water and continuously emptied</p>	<p>The top of the drain hose is too low. It should be installed at a height of 65-100 cm from the ground. The end of the drain hose has been pushed too far down into the standpipe; the hose elbow must be installed 100 mm from the end of the drain hose. The end of the drain hose is submerged in the discharged water.</p>
<p>The drained water returns to the apparatus</p>	<p>If the end of the drain hose touches the discharged water (water drained from the washing machine), it (the discharged water) may be sucked back into the appliance and damage the appliance or garments.</p>
<p>Control panel gets hot</p>	<p>This is a slight heating effect of the electronic components on the PCB board installed on the back of the control panel.</p>
<p>General issues</p>	<p>Your appliance contains sensors that monitor progress during the wash cycle (e.g. water level, temperature, unbalanced loads, wash time/progress). Normally, if your appliance completes the cycle successfully, it is unlikely that there will be a problem.</p>

- Do not repair or replace any part of the appliance unless specifically instructed to do so in this instruction manual. It may lead to a dangerous incident that endangers your health and/or damages property.
- In the event of a malfunction, please contact the official Cecotec Technical Support Service.
- Use original spare parts.

**IMPORTANT:** do not come into contact with the following internal components while the appliance is connected: inlet valve(s), drain pump, motor controller heat sink, PCB.

### Errors

Error	Cause	Solution
E02	No water in	Check if the tap is open. If the water supply is cut off. Are the mesh filter in the water supply hose and the water inlet valve blocked? What if the water supply hose of the appliance is frozen? Eliminate the above causes of failure. If the fault code still exists, please contact the Cecotec Technical Support.
E03	Drain failure	Clean the pump filter. Check if the drain hose is bent, kinked, or blocked. Eliminate the above causes of failure. If the fault code still exists, please contact the Cecotec Technical Support.
U4	Door lock fault	The door is not closed properly and the door lock does not function normally. Close the door again, turn the wash cycle selector to the "OFF" position to turn off the power supply, and then turn the selector to select any wash programme and press the START/PAUSE button to restart the programme. Eliminate the causes of this failure. If the fault code still exists, please contact the official Cecotec Technical Support Service. If the fault code appears and you cannot open the door, the door lock may be faulty, please contact the official Cecotec Technical Support Service.
H	Drum temperature is high	Press the START/PAUSE button to suspend operation of the appliance and wait a few minutes. When the temperature in the drum drops to a safe range and the fault code on the display is cleared, press the START/PAUSE button to continue with the rest of the programme. If the fault code still exists, please contact the official Cecotec Technical Support Service.
EXX	Other errors	Turn the selector switch to turn off the appliance, unplug the power cord and contact Cecotec Technical Support.

## ENGLISH



Note: Be sure to check the cause of the fault and clear the fault before pressing the START/PAUSE button again. If the fault code is cleared, the appliance will continue to operate, and if the fault code still exists, unplug the power cord, and call our Technical Support Service for assistance as soon as possible.

Failure to empty the contents of the pockets may cause blockages in the pump or drain hose or may damage the machine.

Do not wash items that do not have a laundry label, nor wash items that are not designed to be machine washed.

## 7. TECHNICAL SPECIFICATIONS

You can find more information on this model by scanning the QR code (and the energy label as well).

Reference	02765	02796	02797
Model	Bolero DressCode 8800 Inverter A	Bolero DressCode 8800 Inverter SteelA	Bolero Dresscode 8800 Inverter Ice Blue A
QR code			
Voltage	220-240V ~		
Rated frequency	50 Hz		
Washing capacity	8 kg		
Rated Washing Power	2000 W		
Standard water pressure:	0.03 MPa~1 MPa		
Approx. net weight	60 kg		
Approx. dimensions	600 x 520 x 850 cm (width x depth x height)		



Energy Efficiency Class	A
Protection rating	IP X4

Technical specifications may change without prior notice to improve product quality.  
Made in China | Designed in Spain

## 8. TECHNICAL SHEETS

Input method for the new energy efficiency standard (EN60456:2016 + FprAA:2020)  
Eco 40-60, (parameters are not set by default)

8 kg BLDC	20°C	Cotton	Wool	Quick Wash
Rated capacity / Kg	2	8	1	1
Programme length (h:min)	0:39	0:57	0:50	0:15
Energy consumption (Kw/cycle)	0.24	1.25	0.20	0.10
Water consumption (L/cycle)	65	80	70	40
Temperature MAX /°C	20	55	35	35
Remaining moisture content	75%	70%	85%	75%
Spin speed / (rpm)	700	900	500	700

The Eco 40-60 programme can wash cotton laundry with normal soiling declared washable at 40 °C or 60 °C, together in the same cycle, and this programme is used to assess compliance with EU eco-design legislation.

- The most energy-efficient programmes are generally those that operate at lower temperatures and for longer durations.
- Noise and remaining moisture content are influenced by the spin speed: the higher the spin speed in the spin phase, the higher the noise and the lower the remaining moisture content.
- The values given for programmes other than the Eco40-60 programme and the washing cycle are only indicative.

## ENGLISH

SETTING	UNIT	VALUE
Rated capacity for the wash cycle, at 0,5 kg(c) intervals	kg	8.0
Power consumption for ECO programme 40-60 at rated capacity (EW, full)	k W h / cycle	0.801
Power consumption for ECO programme 40-60 at half capacity (EW,1/2)	k W h / cycle	0.420
Power consumption for ECO programme 40-60 at one-quarter of rated capacity (EW,1/4)	k W h / cycle	0.155
Weighted energy consumption of ECO 40-60 programme (EW)	k W h / cycle	0.472
Standard energy consumption of ECO programme 40-60 (SCEW)	k W h / cycle	0.909
Energy efficiency index of the wash cycle (EEIW)	—	51.9
Water consumption of ECO programme 40-60 at rated capacity (WW, full)	L/cycle	65.3
Water consumption of ECO 40-60 programme at half of rated capacity (WW,1/2)	L/cycle	40.2
Water consumption of ECO 40-60 programme at one quarter of the rated capacity (WW,1/4)	L/cycle	31.3
Wash cycle weighted water consumption (WW)	L/cycle	47.0
Washing efficiency rating of ECO 40-60 programme at rated capacity (IW)	—	1.031
Washing efficiency index of the wash cycle at rated capacity (JW)	—	1.031
Washing efficiency rate of the wash cycle at half rated capacity (JW)	—	1.031
Rinsing efficiency of ECO 40-60 programme at rated capacity (IR)	g/kg	5.0
Rinsing efficiency of ECO 40-60 programme at half the rated capacity (IR)	g/kg	5.0
Rinsing efficiency of ECO 40-60 programme at one quarter of the rated capacity (IR)	g/kg	5.0
ECO programme duration 40-60 at rated capacity (tW)	(h: min)	3:38
ECO programme duration 40-60 at half rated capacity (tW)	(h: min)	2:47
ECO programme duration 40-60 at one-quarter of rated capacity (tW)	(h: min)	2:47

Temperature reached for at least 5 min within the load during ECO 40-60 programme at rated capacity (T)	°C	33
Temperature reached for at least 5 min inside the load during ECO 40-60 programme at half rated capacity (T)	°C	28
Temperature reached for at least 5 min within the load during ECO 40-60 programme at one quarter of the rated capacity (T)	°C	25
Spin speed in the spin phase of the ECO programme 40-60 at rated capacity (S)	rpm	1400
Spin speed in the spin phase of the ECO programme 40-60 at half rated capacity (S)	rpm	1400
Spin speed in the spin phase of the ECO programme 40-60 at one quarter of the nominal capacity (S)	rpm	1400
Weighted residual moisture content after washing (D)	%	62.0
Airborne acoustic noise emissions during ECO 40-60 programme (spin phase)	d B ( A ) re 1 Pw	76
Power consumption in off mode (Po) (if applicable)	W	0.50
Standby power consumption (Psm) (if applicable)	W	—
Is information displayed in standby mode?	—	No
Standby power consumption (Psm) in mains standby conditions (if applicable)	W	—
Power consumption in Delayed Start (Pds) (if applicable)	W	4.00

## 9. DISPOSAL OF OLD ELECTRICAL AND ELECTRONIC APPLIANCES



This symbol indicates that, according to the applicable regulations, the product and/or batteries must be disposed of separately from household waste. When this product reaches the end of its shelf life, you should dispose of the cells/batteries/accumulators and take them to a collection point designated by the local authorities.

Consumers must contact their local authorities or retailer for information concerning the correct disposal of old appliances and/or their batteries.

Compliance with the above guidelines will help protecting the environment.

## 10. TECHNICAL SUPPORT AND WARRANTY

Cecotec shall be liable to the end user or consumer for any lack of conformity that exists at the time of delivery of the product under the terms, conditions, and deadlines established by the applicable regulations.

It is recommended that repairs are carried out by qualified personnel.

If at any moment you detect any problem with your product or have any doubt, do not hesitate to contact the official Cecotec Technical Support Service at +34 96 321 07 28.

## 11. COPYRIGHT

The intellectual property rights over the texts in this manual belong to CECOTEC INNOVACIONES, S.L. All rights reserved. The contents of this publication may not, in whole or in part, be reproduced, stored in a retrieval system, transmitted, or distributed by any means (electronic, mechanical, photocopying, recording or similar) without the prior authorization of CECOTEC INNOVACIONES, S.L.

—

## 1. PIÈCES ET COMPOSANTS

Img. 1.

1. Tuyau d'arrivée d'eau
2. Porte
3. Tuyau de vidange
4. Unité
5. Câble d'alimentation
6. Tiroir à lessive/adoucissant
7. Panneau de contrôle
8. Tambour
9. Filtre de drainage
10. Pieds réglables

### Accessoires

Img. 2.

1. Manuel d'instructions
2. Tuyau d'arrivée d'eau froide
3. Clé fixe
4. Caches pour les trous des vis de transport

## 2. AVANT UTILISATION

- Sortez l'appareil de sa boîte et conservez celle-ci ainsi que les autres éléments de l'emballage dans un lieu sécurisé. Cela vous aidera à éviter d'endommager le produit si vous devez le transporter à l'avenir. Si vous devez vous défaire de l'emballage d'origine, assurez-vous de recycler tous les éléments correctement.
- Pour retirer la partie inférieure de l'emballage, n'inclinez pas l'appareil sur sa face avant. Inclinez-le avec précaution sur le côté. Ne posez jamais l'appareil directement sur le sol, à l'arrière ou à l'avant.
- Assurez-vous que tous les accessoires et pièces soient bien présents et en bon état. S'il manque une pièce, une partie, un accessoire ou que l'appareil ou ses accessoires ne sont pas en bon état, veuillez contacter le Service Après-Vente Officiel de Cecotec.
- Maintenez le matériel d'emballage hors de portée des enfants.
- Calibrez le lave-linge avant de le mettre en fonctionnement.
- Avant le premier lavage, vous devez effectuer un cycle de lavage complet sans vêtements (c'est-à-dire avec un tambour vide).
- Assurez-vous que les poches soient vides. Les objets pointus et rigides comme les pièces de monnaie, les broches, les clous, les vis ou les pierres/cailloux pourraient abîmer l'appareil.

### 3. INSTALLATION DU PRODUIT

1. Placez l'électroménager sur une surface plate, sèche et stable. Assurez-vous que le produit n'est pas sur le câble d'alimentation.
2. Ne l'installez jamais sur une moquette souple ou un plancher en bois, ni sur une quelconque mezzanine.
3. Le lave-linge peut bouger légèrement pendant le fonctionnement en raison de facteurs de surcharge.
4. Évitez l'exposition à la lumière solaire directe et assurez-vous que la pièce soit bien ventilée.
5. Gardez l'environnement de la pièce sec et évitez l'humidité.
6. Enlevez la boîte en carton et l'emballage en polystyrène extrudé.
7. Dégagez le câble d'alimentation et le tuyau de vidange par l'arrière.
8. Retirez tous les accessoires qui peuvent se trouver à l'intérieur du tambour, tels que le tuyau d'arrivée d'eau, le manuel d'instructions, etc.
9. Le lave-linge doit s'utiliser dans des espaces où la température soit comprise entre 5 °C et 40 °C. Lorsque vous l'utilisez dans un endroit où la température soit inférieure à 0 °C, la vanne d'arrivée d'eau et le système de vidange pourraient s'abîmer.
10. Installez l'appareil en veillant à ce qu'il y ait suffisamment d'espace autour de lui (Img. 4) :  
a : minimum 3 cm  
b : minimum 5 cm  
c : minimum 5 cm sur le côté gauche  
d : minimum 5 cm sur le côté droit  
e : minimum 70 cm

**PRÉCAUTION :** Ne laissez pas les parties métalliques de l'appareil entrer en contact avec des éviers en métal ou d'autres appareils.

#### **Enlever les boulons de transport** (Img. 3)

- Avant d'installer le lave-linge, il faut enlever toutes les vis de transport de la partie arrière de l'appareil.
- **IMPORTANT :** il est impératif d'enlever les boulons de transport avant la première utilisation, sinon ils risquent d'endommager le tambour pendant le fonctionnement de l'appareil.
- Rangez les vis de transport dans un endroit sûr où elles peuvent être facilement récupérées si un jour vous souhaitez bouger le lave-linge.
- Pour enlever les vis :
  - Dévissez les 4 boulons à l'aide de la clé fournie puis retirez-les (A).
  - Retirez les 4 entretoises de tube (selon le modèle) (B).
- **NOTE :** lors du retrait des boulons de transport, il peut arriver que les entretoises de tuyau tombent dans la machine. Dans ce cas, il est possible d'y accéder en inclinant la machine vers l'avant et en les prenant par le sol ou à l'intérieur de la base de la machine.

- Couvrez les trous des boulons de transport avec les 4 bouchons fournis (C).
- Rangez les vis dans un lieu approprié. Vous en aurez à nouveau besoin si le lave-linge doit être déplacé.
- Si nécessaire, transportez-le dans un autre endroit :
  1. Réinstallez les boulons de transport.
  2. Fixez le câble d'alimentation à l'arrière de la machine.

### **Comment mettre de niveau le lave-linge**

- L'appareil atteint des vitesses d'essorage élevées pour éliminer l'eau à la fin du cycle de lavage.
- Il est donc important qu'il soit de niveau et que les 4 pieds appuient sur le sol avec la même pression.
- Cela permettra d'assurer un fonctionnement plus silencieux et de réduire les vibrations.

Suivez les étapes suivantes :

- Installez la machine sur une surface solide et plane. De préférence dans un coin de la pièce.
- Si le sol est irrégulier, réglez les pieds si nécessaire pour mettre la machine de niveau. Ne placez pas d'objets sous les pieds pour tenter de mettre à niveau la machine.
- N'allongez pas les pieds plus que nécessaire. Plus les pieds sont étendus, plus la machine subira de vibrations. Commencez avec les pieds complètement introduits et ajustez chacun d'entre eux si nécessaire.
- Vous pouvez utiliser un niveau à bulle (non fourni) pour vérifier que la machine est de niveau.
- Appuyez sur chaque coin de la partie supérieure de la machine pour vous assurer qu'elle ne bouge pas.
- Tous les pieds doivent être appuyés de la même manière sur le sol.
- Lorsque la machine est de niveau et ne bascule pas, bloquez les pieds en serrant les écrous de blocage contre le fond de la machine. Veillez à effectuer cette opération sans modifier la hauteur du pied (tenez le pied pendant que vous serrez le contre-écrou). *Img. 5*

### **Raccordement des tuyaux fournis**

#### **Raccorder le tuyau d'arrivée d'eau**

- Raccordez une extrémité du tuyau d'arrivée d'eau à un robinet d'eau froide et serrez-la à la main (*Img. 6*). Avant d'effectuer le raccordement, laissez l'eau couler librement jusqu'à ce qu'elle soit complètement claire.
- Raccordez l'autre extrémité du tuyau d'arrivée d'eau à la valve d'arrivée d'eau à l'arrière en tournant dans le sens des aiguilles d'une montre (*Img. 7*).
- Ouvrez lentement le robinet et assurez-vous qu'il n'y a pas de fuites d'eau.

### **Avvertissement**

- Veuillez ne pas plier, casser, modifier ou réparer le tuyau d'arrivée d'eau.
- Serrez fermement l'extrémité du tuyau à la main.
- La pression d'alimentation en eau doit être comprise entre 0,03 et 1 MPa. Si la pression dépasse cette valeur, vous devez installer un réducteur de pression (non inclus).
- Si le tuyau n'est pas assez long, contactez un magasin spécialisé, un technicien agréé ou le Service d'Assistance Technique de Cecotec.
- N'utilisez jamais un tuyau d'occasion ou usagé. Utilisez toujours le tuyau fourni avec l'équipement.

### **Raccorder le tuyau de vidange**

- Hauteur du point de vidange (Img. 8)
- Différence de hauteur entre le sol et le siphon :
- Minimum 60 cm (24 pouces)
- Minimum 100 cm (39 pouces)

### **Types de raccords de vidange :**

#### 1. Au tuyau de drainage vertical

Raccordez le tuyau de vidange au coude (non fourni) du tube de vidange. Placez le coude sur le tuyau à 4 pouces (100 mm) de l'extrémité du tuyau. Insérez cette section de tuyau dans le tube. Si le tuyau est trop poussé vers le bas, le lave-linge peut s'auto-siphonner, c'est-à-dire se vider continuellement à mesure qu'il se remplit d'eau. Fixez le coude et le tuyau à l'aide d'un collier de serrage (non fourni) pour éviter que le tuyau ne glisse hors du tube pendant l'utilisation.

Img. 9

1. Tuyauterie d'évacuation
2. Eau froide

#### 2. Au siphon de l'évier

Fixez le tuyau de vidange au siphon de l'évier à l'aide d'un collier de serrage de 0,9-1,6 pouce (20-44 mm). Non inclus. Disponible dans les quincailleries ou les magasins spécialisés. Img. 10

#### 3. À l'évier

AVERTISSEMENT : Risque de brûlures

Lors du lavage à haute température, il existe un risque de brûlure au contact de l'eau chaude savonneuse, par exemple lors de l'évacuation de l'eau chaude avec de la mousse dans l'évier/ le lavabo. Ne touchez pas l'eau chaude savonneuse.

### **Avvertissement**

- Endommagement de l'appareil / endommagement des textiles.
- Si l'extrémité du tuyau de vidange touche l'eau évacuée par le lave-linge, l'eau peut être réaspirée dans le lave-linge et endommager l'appareil ou le linge contenu dans le tambour.



- Pour que cela ne se produise pas, il faut s'assurer que :
- Il n'y a pas de bouchon dans l'évier/la vidange de l'évier.
- L'extrémité du tuyau de vidange ne touche pas l'eau vidangée.
- L'eau circule librement dans l'évier/le drain de l'évier et il n'y a pas d'obstruction.
- Le tuyau est solidement raccordé.

### **Avertissement**

- Ne tordez pas, n'arrachez pas et ne pliez pas le tuyau de vidange.
- Fixez le tuyau à l'aide d'un collier de serrage au tuyau d'évacuation, à l'évier ou au lavabo, etc., afin que le tuyau ne soit pas expulsé par la force de l'eau.
- Pour plus de sécurité, vous pouvez également utiliser un support de tuyau de vidange (non fourni) et installer le tuyau au-dessus d'un évier ou d'un réservoir, comme illustré à l'image 11.
- L'utilisation de rallonges de tuyau n'est pas recommandée ; en cas d'absolue nécessité, la rallonge doit avoir le même diamètre que le tuyau d'origine et ne doit pas dépasser 250 cm de longueur (Img. 12).
- Si le tuyau de vidange est trop long, ne le forcez pas à entrer dans le lave-linge car cela pourrait provoquer un bruit inhabituel.
- Après l'installation, attendez quelques heures avant de faire fonctionner la machine pour lui permettre de s'acclimater aux conditions ambiantes de la pièce.
- Ne branchez la machine qu'une fois l'installation terminée.



## **4. FONCTIONNEMENT**

### **Avertissement**

Avant le premier lavage, vous devez effectuer un cycle de lavage complet sans vêtements.

### **Panneau de contrôle**

#### **A : Bouton/sélecteur de cycle de lavage**

- Ce bouton permet de programmer le cycle de lavage souhaité.
- Position OFF  : tournez le sélecteur de cycle de lavage, lorsque le voyant situé sous le symbole  est allumé, la machine arrêtera de fonctionner et s'éteindra. Si la machine est éteinte pendant un cycle de lavage, le cycle de lavage est annulé.

#### **B : Température (TEMP)**

Appuyez sur ce bouton pour modifier la température de l'eau du cycle sélectionné, la valeur de la température s'affichera sur l'écran.

#### **C : Vitesse (SPEED)**

Appuyez sur le bouton pour modifier la vitesse d'essorage du cycle sélectionné, la valeur de la vitesse s'affichera à l'écran.

### Fonction de verrouillage pour enfants (« Child Lock »)

Lorsqu'un cycle de lavage est en cours, si vous souhaitez activer la Sécurité enfants, appuyez sur le bouton SPEED (vitesse) pendant environ 3 secondes.

### Désactiver le son

- Appuyez simultanément sur le bouton SPEED (Vitesse) et sur le bouton ONE SMART  pendant au moins 3 secondes.
- Vous pouvez annuler le son pendant un cycle de lavage.
- Effectuez la même opération pour rétablir le son.

### D : Vapeur (Steam)

- Appuyez sur ce bouton pour ajouter un processus de lavage à la vapeur après la dernière étape de vidange de l'eau du cycle de lavage sélectionné.
- Certains cycles de lavage ne permettent pas de sélectionner la fonction de lavage à la vapeur. Elle ne peut être sélectionnée que si une icône de vapeur se trouve devant le nom du programme sur le panneau de contrôle ou dans le tableau des cycles de lavage.

### E : Rinçage (RINSE)

Sélectionnez le cycle de rinçage, la durée du rinçage s'affichera sur l'écran numérique.

### F : Fin différée (Delay End)

Appuyez sur le bouton pour régler l'heure de fin du programme de lavage.



### G : Une touche (ONE SMART)

Appuyez sur le bouton pour régler le cycle de lavage ONE SMART.

### H : Démarrage/Pause (START/PAUSE)

Appuyez sur le bouton et maintenez-le enfoncé pour démarrer ou interrompre un cycle de lavage.

### Ajout de linge pendant l'exécution d'un programme de lavage

- Une fois que le cycle de lavage a commencé, appuyez à nouveau sur le bouton START/PAUSE et maintenez-le enfoncé. Si le voyant DOOR LOCK (Verrouillage de la porte) est éteint , la porte peut être ouverte et le linge peut être introduit ou retiré du tambour.
- Pour reprendre le cycle de lavage au point où il a été interrompu, fermez la porte et appuyez à nouveau sur le bouton.
- AVERTISSEMENT : si le niveau ou la température de l'eau dans le tambour est trop élevé, le voyant de verrouillage de la porte s'allumera  et la porte ne pourra pas être ouverte.

### I : Taches (STAINS)

- Appuyez sur le bouton pour sélectionner le type de salissure du linge, le lave-linge ajustera automatiquement la manière la plus optimale d'éliminer la salissure.

- Il est possible de sélectionner jusqu'à 8 types de salissures.

## M : Écran (Img. 14)

### 1. Indicateur de température

- Lorsqu'un cycle de lavage est sélectionné, la valeur de la température par défaut de ce programme s'affiche à l'écran et le témoin de température s'allume.
- Vous pouvez modifier la valeur de la température en appuyant sur le bouton TEMP. Si l'écran affiche « - - », cela signifie que le lave-linge n'utilise que de l'eau froide (l'élément chauffant interne pour chauffer l'eau n'est pas disponible pour ce programme).

### 2. Indicateur de Vitesse des tours (tr/min)

- Lorsqu'un cycle de lavage est sélectionné, la valeur par défaut de la vitesse d'essorage de ce programme s'affiche à l'écran, et le témoin de vitesse d'essorage s'allume.
- Vous pouvez modifier la valeur de la vitesse d'essorage en appuyant sur le bouton SPEED (Vitesse). Si l'écran affiche « - - », cela signifie que le lave-linge n'essore pas après la vidange finale de ce programme.

### 3. Indicateur Verrouillage de la porte

- Le symbole allumé indique que la porte est verrouillée. Pour éviter tout dommage, attendez que l'icône s'éteigne avant d'ouvrir la porte.
- Pour ouvrir la porte pendant un cycle de lavage, appuyez sur le bouton START/PAUSE, si l'icône Door Lock (Verrouillage de la porte) est éteinte, la porte peut être ouverte.
- NOTE : pour des raisons de sécurité, il n'est pas toujours possible d'ouvrir la porte une fois que le cycle de lavage a commencé.

### 4. Indicateur de Sécurité enfants

L'icône allumée signifie que la fonction est activée, les boutons du panneau de contrôle seront verrouillés (sauf la position OFF du sélecteur).

### 5. Indicateur de Fin différée

L'icône allumée signifie que la fonction est activée. Le compte à rebours jusqu'à la fin du cycle de lavage sélectionné s'affiche sur l'écran numérique.

### 6. Indicateur ONE SMART (Une touche)

L'icône allumée signifie que le programme de lavage ONE SMART a été sélectionné. Il y a trois façons de régler ce programme de lavage.

### 7. Indicateur Compteur de rinçages

Lorsque le voyant s'allume, vous pouvez sélectionner le nombre de rinçages, le nombre de rinçages sélectionné s'affichera sur l'écran.

### 8. Indicateur « type de tache »

L'icône « type de tache » allumée signifie qu'un type de tache a été sélectionné, la machine définira automatiquement le programme le plus optimal pour éliminer les taches.

#### Types de taches (Img. 15)

1. Huiles
2. Jus
3. Pigments, peinture
4. Sang
5. Lait
6. Vin
7. Boue, vase
8. Herbe

### 9. Écran numérique

1. Temps restant du programme de lavage (exemple : 1:28)
2. Heure de fin de la fin différée (exemple : 12 h)
3. Température (exemple : 30 °C)
4. Vitesse d'essorage (exemple : 1200 tr/min)
5. Compteur de rinçages (exemple : 2 fois)
6. Code d'erreur (exemple : E 03)

#### Avant de laver

- Vérifiez l'étiquette de chaque vêtement.
- Videz les poches des vêtements que vous allez laver. Assurez-vous qu'il n'y a pas d'objets métalliques tels que des pièces de monnaie ou des trombones, des papiers, etc., dans les poches.
- Faites un nœud avec les bandes ou les lacets, fermez les fermetures éclair et attachez les boutons sur les housses, les coussins, etc.
- Retirez les curseurs des rideaux.
- Placez les vêtements petits ou particulièrement délicats, tels que les bas, la dentelle, les chaussettes ou les foulards, à l'intérieur d'une boule de filet.
- Retournez les tricots, les pantalons, les t-shirts et les pulls.
- Veillez à ce que les soutiens-gorge avec fil soient lavables en machine et placez-les à l'intérieur d'une boule de filet qui peut être fermée en toute sécurité à l'aide d'une fermeture éclair ou de boutons. Si le fil sort du bonnet, il peut tomber à travers les trous du tambour et causer des dommages importants.

#### Classification des vêtements en fonction de leur couleur et de leur degré de salissure

- Triez le linge en fonction de sa couleur, de son degré de salissure et de la plage de température de lavage recommandée.

- Les vêtements peuvent se décolorer.
- Ne lavez jamais de nouveaux vêtements multicolores avec d'autres vêtements.
- Lavez les vêtements blancs séparément des vêtements de couleur. Dans le cas contraire, les articles blancs peuvent devenir gris.

### **Degré de salissure**

#### **Salissure légère**

- Sans salissures ou taches visibles, mais peut avoir absorbé une certaine odeur.
- Les vêtements d'été légers tels que les T-shirts ou les chemisiers portés une seule fois.
- Également pour « rafraîchir » le linge de lit ou les serviettes.

#### **Salissures normales**

- Salissures visibles et/ou quelques taches légères.
- Les vêtements d'été légers tels que les T-shirts ou les chemisiers qui ont été portés plusieurs fois.
- Les torchons de cuisine, les serviettes ou le linge de lit utilisés pendant une semaine ou plus.
- Les rideaux sans taches.

#### **Beaucoup de saleté**

- Salissures et taches visibles.
- Torchons de cuisine, serviettes en tissu, bavoirs pour bébés, vêtements pour enfants, maillots de sport.
- Vêtements de travail.

### **Classification des vêtements en fonction des spécifications de leur étiquette d'entretien**

- Les symboles figurant sur les étiquettes des vêtements vous aideront à choisir le programme de lavage, la température, les cycles de lavage et les méthodes de repassage appropriés.
- N'oubliez pas de consulter ces consignes !

Tableau des cycles de lavage

Programmes de lavage	Température °C (MAX)	Charge maximale (kg)	Spécifications	Type de détergent		
				Lessive		Adoucissant
		Lavage	Universel	Spécifique		
Mix	60	8	Pour le lavage de charges mixtes de tissus en coton et synthétiques légèrement ou normalement sales, de vêtements blancs et colorés ensemble.	L/P	-	○
Coton (Cotton)	60	8	Pour les vêtements quotidiens en coton, lin et mélanges de coton.	L/P	-	○
Anti-allergique (Anti-allergy)	85	3	Pour éliminer les acariens et les allergènes.	L / P	---	○
Laine (Wool)	40	1	Pour les vêtements en laine et en laine mélangée lavables en machine.	-	L/P	○
Vêtements de bébé (Baby Care)	85	5	Pour les vêtements de bébé.	L/P	L	○
Chemises (Shirts)	60	3	Pour les chemises et les chemisiers.	L/P	L	○
Linge de lit (Bedding)	60	6	Pour le linge de lit de grande taille, comme les couvertures et les couvre-lits. Également pour les rideaux.	L/P	-	○

Lavage rapide (Quick Wash)	40	1	Pour les vêtements peu ou pas sales.	L/P	-	○
ECO 40-60	40	8	Programme d'efficacité énergétique.	L/P	-	○
20 °C	20	2	Pour de petites quantités de vêtements qui se décolorent facilement.	L/P	-	○
Lavage nocturne (Night Wash)	60	8	Programme pour être utilisé pendant la nuit, avec un niveau sonore plus faible.	L/P	-	○
Sous-vêtements (Underwear)	60	5	Pour le lavage des sous-vêtements.	L/P	L	○
Doudounes (Down Jacket)	40	2	Pour les doudounes lavables en machine.	-	L/P	○
Rinçage et Essorage (Rinse+Spin)	-	8	Ce programme combine un rinçage et un essorage pour les charges qui nécessitent un cycle de rinçage supplémentaire. Également pour les charges qui ne nécessitent qu'un rinçage.	-	.	○
Essorage (Spin)	-	8	Ce programme utilise un cycle d'essorage pour raccourcir le temps de séchage des tissus lourds ou des articles d'entretien spécial lavés à la main.	-	.	-
Nettoyage du tambour (Drum Clean)	85	-	Nettoyez le tambour pour éliminer la saleté et l'accumulation de bactéries. Assurez-vous que le tambour est vide.	-	.	-
ONE SMART	40	5	Cycle spécial qui peut être démarré en appuyant simplement sur le bouton ONE SMART.	L/P	.	○

## FRANÇAIS

- L = lessive liquide
- P : lessive en poudre
- ○ = Optionnel
- Si vous utilisez de la lessive liquide, il n'est pas recommandé d'activer la fin différée.
- Il est recommandé d'utiliser de la lessive en poudre pour laver le linge à une température comprise entre 20 et 80 °C et une lessive spécifique pour la laine à une température comprise entre 20 et 40 °C.
- Respectez le dosage recommandé par le fabricant de la lessive ou de l'adoucissant.

### Cycles de lavage

#### Cycle de lavage ONE SMART

- Le cycle de lavage ONE SMART peut détecter intelligemment le poids du linge et combiner différentes durées et températures de lavage pour un lavage intelligent.

-  S'affiche sur l'écran lors de la phase de détection après le démarrage du cycle, et le cycle de lavage ONE SMART peut être activé par les 3 méthodes suivantes :

1. Lorsque la machine est éteinte (OFF), appuyez sur le bouton ONE SMART pendant au moins 3 secondes, la machine lancera directement le cycle ONE SMART et le témoin lumineux ONE SMART s'allumera.
2. Lorsque la machine est allumée, appuyez sur le bouton ONE SMART pendant au moins 3 secondes, la machine lancera directement le cycle ONE SMART et le témoin lumineux ONE SMART s'allumera.
3. Lorsque la machine est allumée, appuyez légèrement sur le bouton ONE SMART, le témoin ONE SMART s'allumera, puis appuyez sur le bouton START/PAUSE (Démarrage/pause), la machine lancera le cycle de lavage ONE SMART.

#### Vêtements de bébé (Baby Care)

Programme conçu pour les salissures typiques des vêtements de bébé, qui permet d'éliminer efficacement les résidus de lessive.

#### Doudounes (Down Jacket)

Cycle de lavage des doudounes (d'un poids maximal de 2,0 kg), des coussins ou des vêtements rembourrés avec du duvet d'oie. Il est recommandé de placer la doudoune dans le tambour avec les bords repliés vers l'intérieur (img. 16) et de ne pas utiliser plus de 3/4 du volume total du tambour. Pour de meilleurs résultats, il est recommandé d'utiliser de la lessive liquide.

#### Lavage à la vapeur

Appuyez sur le bouton STEAM (Vapeur) pour ajouter un processus de lavage à la vapeur après la dernière étape de vidange de l'eau du cycle de lavage sélectionné (ou en cours) et avant le dernier essorage. Dans le processus de lavage à la vapeur, la machine génère une grande quantité de vapeur à haute température qui pénètre profondément dans les tissus, améliorant leur douceur et leur élasticité et, en même temps, éliminant les odeurs désagréables et



rafraîchissant le linge. Après le processus de lavage à la vapeur, la machine passe à l'étape finale du rinçage et de l'essorage.

### **Laine (Wool)**

- Programme conçu pour les vêtements en laine.
- Avant le lavage, vérifiez que le vêtement porte la mention « lavable en machine ».
- Une fois le processus terminé, sortez rapidement le linge et séchez-le pour éviter qu'il ne se déforme après avoir été longtemps dans le tambour.
- Pour éviter d'endommager le linge, la température de l'eau ne doit pas dépasser 40 °C.
- Pour de meilleurs résultats et pour éviter d'endommager le linge, utilisez une lessive spéciale pour la laine et ne dépassez pas 1,0 kg de linge.

**IMPORTANT** : après utilisation, vérifiez que les vêtements n'ont pas été endommagés ou rétrécis

### **Delay End (Fin différée)**

- Après avoir sélectionné le programme de lavage, appuyez sur le bouton « Delay End » (Fin différée) pour régler le temps de fin du programme, qui peut être augmentée par intervalles d'une heure, jusqu'à un maximum de 24 heures. Après avoir sélectionné le programme de lavage souhaité, mais avant d'appuyer sur le bouton START/PAUSE (Démarrage/Pause), appuyez sur le bouton « Delay End » (Fin différée) jusqu'à ce que le temps souhaité s'affiche, par exemple 8 h, et que le voyant « Delay End » s'allume.

**NOTES** : Le temps de cycle est inclus dans le temps de fin différée programmée.

- Exemple d'une durée de cycle d'1 heure et 30 minutes et d'une fin différée de 8 heures.
- L'écran affiche 8 h et un compte à rebours (environ 6 heures et 30 minutes) jusqu'au début du cycle de lavage, puis la durée du cycle 1: 30 s'affiche et démarre. Le temps total est de 8 heures environ.
- Pour annuler la fonction de Fin différée, procédez comme suit :
- Tournez le sélecteur des programmes de lavage et sélectionnez un autre programme de lavage. Le témoin lumineux de « Fin différée » s'éteindra et l'écran n'affichera plus le temps de fin différée.

**NOTES** :

L'heure de fin réelle du cycle de lavage peut être différente de l'heure de fin différée programmée, en fonction de multiples facteurs tels que la pression d'alimentation en eau, le drainage, le type de linge, la température de l'eau, ainsi que d'autres conditions.

### **Lavage à la vapeur**

Appuyez sur le bouton STEAM (Vapeur) pour ajouter un processus de lavage à la vapeur après

la dernière étape de vidange de l'eau du cycle de lavage sélectionné (ou en cours) et avant le dernier essorage. Dans le processus de lavage à la vapeur, la machine génère une grande quantité de vapeur à haute température qui pénètre profondément dans les tissus, améliorant leur douceur et leur élasticité et, en même temps, éliminant les odeurs désagréables et rafraîchissant le linge. Après le processus de lavage à la vapeur, la machine passe à l'étape finale d'égouttage et d'essorage.

### Sécurité enfants (Child Lock)

1. Le réglage de la fonction Sécurité enfants permet d'éviter un mauvais fonctionnement ou des incidents indésirables.
2. Pendant le fonctionnement, appuyez sur le bouton SPEED (Vitesse) pendant environ 3 secondes pour régler ou annuler la fonction Sécurité enfants.
3. Après avoir activé la fonction de Sécurité enfants, son voyant s'allume, la porte ne peut pas être ouverte et le panneau de contrôle est verrouillé, les boutons restent inactifs, de même que le sélecteur de cycle de lavage (le voyant situé sous le symbole de l'alimentation est allumé ). La machine ne peut être arrêtée qu'en tournant le sélecteur de cycle de lavage sur la position OFF, le voyant situé sous le symbole d'alimentation s'éteindra et l'appareil arrêtera de fonctionner. Si la machine est éteinte, la fonction sécurité enfants sera annulée.
4. Après avoir réglé la fonction Sécurité enfants, vous pouvez éteindre la machine en tournant le sélecteur des programmes de lavage. Lorsque la machine est rallumée, elle lance directement le programme sélectionné avant de l'éteindre.

### Ajouter du linge pendant le cycle de lavage

Lorsque le programme est en cours, appuyez sur le bouton Démarrage/Pause et maintenez-le enfoncé pour mettre la machine en pause, si le témoin de verrouillage de la porte s'éteint, cela veut dire que vous pourrez ouvrir la porte et ajouter ou retirer du linge. Refermez la porte, appuyez à nouveau sur le bouton Démarrage/Pause et maintenez-le enfoncé : la machine continue à fonctionner à partir du point où elle a été interrompue.

#### NOTES :

Si le niveau ou la température de l'eau dans le tambour est trop élevé, le témoin de verrouillage de la porte s'allumera, la porte ne pourra pas être ouverte et il ne sera pas possible d'ajouter ou de retirer du linge pendant la durée du programme (pour des raisons de sécurité).

### Système d'équilibrage du linge

Le lave-linge est doté d'un système de détection automatique de la charge. Lors de l'essorage, si le linge n'est pas uniformément réparti, l'appareil nivelle et ajuste le linge jusqu'à ce qu'il soit uniformément réparti avant l'essorage. Si le linge ne peut pas être réparti uniformément dans le temps spécifié, la machine ne tournera pas afin d'éviter des vibrations excessives. Vérifiez alors que le linge n'est pas noué ou emmêlé et sélectionnez le programme Essorage (SPIN) après avoir réorganisé le linge. Lorsque vous lavez moins de linge, comme un jean, un pull, une

serviette de bain, etc., la machine peut ne pas terminer l'essorage en raison de la protection de l'équilibre. Lavez autant que possible les grands et les petits articles ensemble afin qu'ils ne s'emmêlent pas et qu'il soit de toute façon plus facile de les libérer uniformément et de terminer le processus d'essorage sans problèmes.

#### NOTES :

En raison des différents types et matériaux du linge, le système de réglage et d'équilibrage automatique de l'appareil peut niveler et ajuster le linge plusieurs fois afin de prolonger la durée d'essorage. Il s'agit d'un phénomène normal et non d'une panne de la machine.

#### Élimination des taches

- Cette option vous permet de sélectionner le type de taches sur le linge pour une meilleure efficacité lors du lavage.
- L'appareil règle la température moyenne de lavage, le mouvement du tambour et le temps de trempage en fonction du type de tache. Eau chaude ou froide, lavage doux ou intensif, trempage long ou court, les séquences de lavage sont spécialement adaptées à chaque type de tache. En choisissant cette option, vous vous assurez que les taches sont traitées de la meilleure façon possible.

**AVERTISSEMENT :** en appuyant sur le bouton STAINS (taches), le programme parcourt automatiquement le type de tache défini.

- La durée du cycle de lavage varie en fonction du type de salissure sélectionné.

#### Avant le premier lavage

- Tous les lave-linge ont été testés avant de quitter l'usine et soumis à un contrôle de qualité strict. Ce processus implique l'exécution de plusieurs cycles de lavage. Par conséquent, une petite quantité d'eau peut rester dans le tambour et le système de drainage. Effectuez un cycle de Nettoyage du tambour (Drum Clean) sans linge pour nettoyer le tambour avant votre première charge de linge.
- Versez d'abord 1 ou 2 cuillères de lessive dans le compartiment I du tiroir à lessive. Lancez ensuite le programme Nettoyage du tambour (Drum Clean).
- Attendez la fin du cycle.
- Videz toutes les poches.
- Les pièces de monnaie, les trombones, etc., peuvent endommager le linge et les composants du lave-linge.
- Les tissus peuvent être endommagés pendant le cycle de lavage et les morceaux doivent être retirés manuellement.
- Fermez toutes les fermetures à glissière, les boutons et les crochets. Attachez tous les rubans ou les ceintures.

## FRANÇAIS

- Lavez les petits articles tels que les chaussettes, les foulards, etc., et les vêtements munis de crochets, comme les soutiens-gorge, dans un filet de lavage ou une taie d'oreiller avec fermeture à glissière. Retirez les anneaux des rideaux ou placez les rideaux dans un sac en tissu avec les anneaux.

### **Type de tissu/étiquetage des vêtements**

Coton, fibres mélangées, produits synthétiques faciles à entretenir, laine, articles lavables à la main.

### **Couleur**

Séparez les articles de couleur et les articles blancs. Lavez séparément les vêtements de couleur neufs.

### **Taille**

Lavez des articles de tailles différentes dans le même cycle de lavage pour améliorer l'efficacité du lavage et la répartition des articles dans le tambour.

### **Délicats**

Lavez les articles délicats séparément ; ils doivent être traités avec délicatesse.

## **Comment utiliser le lave-linge**

### **1. Charger le linge**

Ouvrez la porte et insérez le linge dans le tambour. Chargez les articles un par un, sans les presser, sans déborder du tambour et en les plaçant de manière uniforme. Veuillez tenir compte des charges indiquées dans le Tableau des cycles de lavage. La surcharge de la machine entraînera un lavage non optimal et du linge froissé.

### **2. Fermer la porte**

Assurez-vous qu'aucun vêtement n'est coincé entre la porte et le joint. Fermez la porte, assurez-vous d'entendre un « clic », cela signifie qu'elle est bien fermée.

### **3. Ouvrir le robinet**

Assurez-vous que l'appareil est raccordé au réseau d'eau. Ouvrez le robinet.

### **4. Configurer le programme souhaité**

- Sélectionnez le programme souhaité à l'aide du sélecteur des programmes de lavage. La durée du cycle de lavage est affichée sur l'écran. Le lave-linge affiche automatiquement la température par défaut et les réglages possibles de la vitesse d'essorage pour le programme sélectionné. Réglez la température et/ou la vitesse d'essorage si nécessaire à l'aide des boutons correspondants.

**Changez la température, si nécessaire**

- Appuyez sur le bouton TEMP (température) pour diminuer progressivement la température jusqu'à atteindre le lavage à froid (« -- » s'affiche sur l'écran numérique). Si vous appuyez à nouveau sur le bouton, vous passez au réglage le plus élevé possible.

**Modifiez la vitesse d'essorage, si nécessaire**

- Appuyez sur le bouton SPEED pour réduire progressivement la vitesse d'essorage jusqu'à ce que le cycle d'essorage soit arrêté (« -- » s'affichera sur l'écran numérique). Si vous appuyez à nouveau sur le bouton, vous passez au réglage le plus élevé possible.

**Sélectionnez des options, si nécessaire**

- Appuyez sur les boutons pour sélectionner l'option souhaitée ; le voyant de l'option correspondante s'allumera.
- Appuyez à nouveau sur le(s) bouton(s) pour annuler l'option, le voyant de l'option correspondante s'éteindra.
- Si l'option sélectionnée est incompatible avec le programme configuré, vous entendrez un bip indiquant l'incompatibilité et le témoin lumineux de l'option correspondante clignotera.
- Si l'option sélectionnée est incompatible avec une option configurée précédemment, seule la sélection la plus récente reste active.

**5. Ajouter de la lessive**

- Retirez le tiroir à lessive et ajoutez la lessive et l'adoucissant (le cas échéant) dans les compartiments correspondants, comme indiqué sur l'image 17.
- Compartiment 1 : lessive en poudre.
- Compartiment 2 : lessive liquide (ne dépassez pas la marque MAX).
- Compartiment 3 : additifs tels que l'adoucissant (ne dépassez pas la marque MAX).
- Respectez les recommandations de dosage du fabricant de la lessive/adoucissant.
- Il est important de doser correctement la lessive/adoucissant, comme cela vous :
- Optimisez le résultat du lavage.
- Évitez l'excès de résidus de lessive dans votre linge, qui peuvent provoquer des irritations cutanées.
- Économisez de l'argent en évitant de gaspiller les restes de lessive.
- Protégez le lave-linge en évitant la formation de dépôts calcaires sur les composants.
- Respectez l'environnement en évitant les charges inutiles.
- N'utilisez pas de lessives pour le lavage à la main, car elles produisent trop de mousse !
- Utilisez de la lessive en poudre pour le coton blanc, pour le prélavage et pour le lavage à température supérieure à 60 °C !
- Lorsque vous utilisez une lessive concentrée, filamenteuse ou avec des additifs, avant de la verser dans le bac à lessive, il est recommandé d'utiliser de l'eau pour la diluer légèrement afin d'éviter que l'entrée du tiroir à lessive ne soit bouchée ou que l'eau ne s'échappe lors du remplissage.

### 6. Fin différée

Si vous le souhaitez, cette fonction permet de terminer un programme à l'heure programmée.

### 7. Démarrage du programme

- Appuyez sur le bouton START/PAUSE (Démarrage/Pause). Le voyant correspondant s'allumera, la porte se verrouillera et le voyant DOOR LOCK (Verrouillage de la porte) s'allumera.
- Pour éviter toute fuite d'eau, n'ouvrez pas le tiroir à lessive pendant un programme en cours.
- La durée restante du programme peut varier. Des facteurs tels qu'un déséquilibre de la charge de lavage ou la formation de mousse peuvent affecter la durée du programme.

### 8. Modifier la configuration d'un programme en cours, si nécessaire

- Vous pouvez modifier les réglages pendant qu'un programme est en cours. Les modifications sont appliquées tant que la phase du programme correspondant n'est pas terminée.
- Pour modifier la configuration d'un programme en cours :
- Appuyez sur le bouton START/PAUSE (Démarrage/Pause) pour mettre en pause un programme en cours.
- Modifiez les paramètres.
- Appuyez à nouveau sur le bouton START/PAUSE (Démarrage/Pause) pour poursuivre le programme.
- Si vous avez changé de programme, n'ajoutez pas de lessive pour le nouveau programme.
- Pour éviter qu'un programme en cours ne soit modifié accidentellement (par des enfants, par exemple), activez la fonction Child Lock (Sécurité enfants).

### Pause d'un programme en cours et ouverture de la porte

- Appuyez sur le bouton START/PAUSE (Démarrage/Pause)  pour mettre en pause un programme en cours.
- Si le niveau d'eau et/ou la température dans le tambour n'est/ne sont pas élevé(s), le voyant DOOR LOCK (Verrouillage de la porte) s'éteindra. Vous pouvez ouvrir la porte, par exemple, pour ajouter du linge ou pour retirer du linge chargé par erreur. Appuyez à nouveau sur le bouton START/PAUSE (Démarrage/Pause) pour poursuivre le programme.

### 9. Annulation d'un programme en cours, si nécessaire

- Tournez le sélecteur de cycle de lavage pour éteindre la machine lorsque le voyant «  » est allumé.
- Si le niveau et/ou la température de l'eau sont suffisamment bas, la porte se déverrouille et peut s'ouvrir.
- La porte restera verrouillée si le niveau d'eau dans le tambour est plus élevé. Pour déverrouiller la porte, tournez d'abord le sélecteur de cycle de lavage pour sélectionner le programme SPIN (Essorage), puis désactivez l'option SPIN (Essorage) en appuyant sur le

bouton SPEED (vitesse) pour régler la vitesse d'essorage sur « - » (qui doit s'afficher sur l'écran numérique).

- Appuyez sur le bouton START/PAUSE (Démarrage/Pause) pour lancer le programme SPIN (Essorage). L'eau coule du tambour pendant le cycle de lavage. La porte est déverrouillée à la fin du programme.

### 10. Éteindre l'appareil après la fin d'un programme de lavage

- A la fin du cycle, le message END (fin) est affiché sur l'écran numérique.
- La porte ne peut être ouverte que lorsque le voyant DOOR LOCK  s'éteint.
- Vérifiez que le voyant DOOR LOCK est éteint, puis ouvrez la porte et retirez le linge.
- Tournez le sélecteur de cycle de lavage pour éteindre la machine sur la position OFF (éteint).
- Laissez la porte entrouverte pour permettre à l'intérieur du tambour de sécher et d'éviter les odeurs et la formation de moisissures.

## 5. NETTOYAGE ET ENTRETIEN

### Avertissement

Avant de nettoyer ou de réparer l'appareil, débranchez-le de la prise de courant et fermez le robinet d'arrêt.

- Le bon entretien du lave-linge prolongera sa vie utile. La surface peut être nettoyée avec un produit de nettoyage neutre et non-abrasif dilué au cas où il serait nécessaire. S'il y un excès d'eau, utilisez un chiffon pour l'absorber.
- N'utilisez pas d'éponges, de produits en poudre ni de produits nettoyants abrasifs pour nettoyer l'appareil.
- N'utilisez pas d'eau sous pression pour nettoyer l'appareil.

### Nettoyage du tambour

- L'oxydation de l'intérieur du tambour provoquée par les objets métalliques doit être immédiatement nettoyée avec des détergents sans chlore.
- N'utilisez pas d'éponges abrasives.

### Avertissement

N'introduisez pas de vêtements dans le lave-linge pendant le nettoyage du tambour.

### Nettoyage du joint de la porte et du verre

- Nettoyez le verre et le joint après chaque lavage afin d'éliminer tous les restes de bouloches et de taches. L'accumulation de bouloches pourrait provoquer des fuites.
- Retirez les pièces de monnaie, les boutons ou tout type d'objet du joint après chaque lavage.

### Détartrage de la machine

- Si vous utilisez les bonnes quantités de lessive pour les charges de lavage, le détartrage n'est pas nécessaire. S'il est nécessaire de détartrer le tambour de l'appareil, suivez les instructions du fabricant du produit détartrant.
- De petites quantités de détartrant peuvent être utilisées pour éliminer les taches blanches sur le tambour du lave-linge causées par des dépôts de calcaire ou de minéraux, ou de petites quantités de rouille causées par des objets métalliques laissés dans le tambour.

NOTES : Les détartrants contiennent des acides qui peuvent endommager les pièces de l'appareil et décolorer le linge.

### Vérification du tuyau d'arrivée d'eau

Vérifiez le tuyau d'arrivée d'eau au moins une fois par an. S'il présente des fissures, il doit être remplacé immédiatement. Pendant le cycle de lavage, la pression de l'eau est très forte et un tuyau d'arrivée d'eau fissuré peut facilement s'ouvrir.

### Nettoyage du tiroir à lessive

En cas d'accumulation de résidus de lessive ou d'additifs, ou si le compartiment pour l'adoucissant n'est pas suffisamment rincé, le tiroir doit être nettoyé afin d'éviter les débordements d'eau dus à des obstructions.  18

1. Ouvrez le tiroir à lessive. Appuyez sur la languette (1) et tirez le tiroir (2) complètement hors du boîtier du lave-linge.
2. Retirez le couvercle du compartiment pour la lessive liquide (3) en le tenant et en le tirant vers le haut du tiroir à lessive.
3. Nettoyez le couvercle et le tiroir à l'eau courante. Nettoyez légèrement tout résidu de lessive.
4. Remettez le couvercle et réinsérez le tiroir en place.



Conseil : n'utilisez pas l'appareil si le tiroir à lessive n'est pas en place. Lorsque l'appareil n'est pas utilisé, le tiroir doit toujours être fermé.

### Avertissement

N'utilisez pas de l'alcool, de dissolvants ni de produits chimiques.

Vous pouvez utiliser une brosse douce pour enlever les résidus de lessive collés au tiroir.

Nettoyage du filtre à maille du tuyau d'arrivée d'eau et de la vanne d'arrivée d'eau

1. Fermez le robinet et dévissez le tuyau d'arrivée d'eau ( 19).
2. Nettoyez soigneusement le filtre à maille situé à l'extrémité du tuyau à l'aide d'une brosse fine ( 20).
3. Dévissez ensuite à la main le tuyau d'arrivée d'eau situé à l'arrière de l'appareil. Retirez le



filtre à maille du robinet d'arrivée d'eau situé à l'arrière de l'appareil à l'aide d'une pince à bec effilé (attention à ne pas l'endommager) et nettoyez-le soigneusement (Img. 21).

4. Réinsérez le filtre à maille à l'arrière du lave-linge. Raccordez de nouveau le tuyau d'arrivée d'eau au robinet et à la machine. N'utilisez pas un outil pour raccorder le tuyau d'arrivée. Ouvrez le robinet d'eau et vérifiez que tous les raccords sont bien serrés (Img. 22).

### **Nettoyage du filtre de la pompe de vidange**

**AVERTISSEMENT : RISQUE DE BRÛLURES.** Risque de lésions cutanées dues à l'eau chaude !

Faites particulièrement attention lorsque vous videz l'eau de l'appareil et que vous ouvrez le couvercle.

Il est conseillé de nettoyer le filtre de la pompe de vidange de temps en temps pour éviter tout problème.

La pompe de la machine peut être bloquée par des débris (n'oubliez pas de vérifier le tambour et d'enlever les débris visibles après chaque chargement). Les tissus qui produisent de grandes quantités de peluches peuvent aussi provoquer des obstructions.

Pour accéder au filtre de la pompe de vidange, vous devez d'abord ouvrir le couvercle situé en bas à droite. Appuyez légèrement pour ouvrir le couvercle (Img. 23). Lorsque le couvercle est ouvert, procédez comme suit :

6. Si l'appareil n'a pas été vidangé, essayez de le faire maintenant. Tournez d'abord le sélecteur de cycle de lavage pour sélectionner le programme SPIN (Essorage), appuyez sur le bouton SPEED (Vitesse) jusqu'à ce que l'écran affiche « — », puis appuyez sur le bouton START/PAUSE (Démarrage/Pause). Attendez un moment que la pompe évacue l'eau du tambour. Si la pompe est totalement bloquée, l'eau ne pourra pas être évacuée et le cycle s'arrêtera.

7. Fermez le robinet pour qu'il n'y ait plus d'eau qui entre. Éteignez l'appareil. Débranchez le câble d'alimentation de la prise.

8. Utilisez le tuyau de vidange amovible situé sur l'ouverture d'accès au filtre pour vidanger l'eau restante dans un récipient approprié (jusqu'à 20 litres d'eau peuvent être vidangés). Retirez le bouchon du tuyau et placez-le sur le côté d'un récipient approprié et laissez l'eau s'écouler du tambour. Lorsque vous avez terminé, remplacez le bouchon d'étanchéité à l'extrémité du tuyau et remettez le tuyau dans son emplacement de stockage. Faites attention à ne pas déverser l'eau vidangée sur le sol (Img. 24).

9. Tournez le couvercle du filtre dans le sens inverse des aiguilles d'une montre pour le retirer. Une petite quantité d'eau résiduelle peut s'écouler lorsque le couvercle est retiré. Nettoyez l'intérieur, ainsi que le filtre, en éliminant tout résidu ou objet étranger. Retirez les peluches, la saleté ou les résidus de lessive du filetage du filtre. Vous pouvez utiliser de l'eau, un chiffon ou une brosse douce. Remettez-le dans sa position d'origine (Img. 25).

10. Fermez le couvercle et essuyez les éventuels déversements d'eau (Img. 26).

## 6. RÉOLUTION DE PROBLÈMES

Problème	Possible cause et solution
Le tambour présente des taches de couleur et des taches d'huile.	L'appareil doit être nettoyé. Effectuez un cycle de Nettoyage du tambour (DRUM CLEAN) sans lessive ni linge.
Mauvaises odeurs.	En raison de l'utilisation de pièces en caoutchouc, la machine dégage une odeur de caoutchouc au début de l'utilisation, mais cette odeur disparaît progressivement au cours de l'utilisation. Laissez la porte entrouverte après chaque cycle de lavage.
Impossibilité d'ouvrir la porte.	La fonction Sécurité enfants est activée et la température et/ou le niveau de l'eau sont trop élevés. Le programme s'est terminé normalement, mais il y a une panne de courant. La fonction Sécurité enfants (CHILD LOCK) est-elle activée ? Désactivez la fonction Sécurité enfants. Désactivez la fonction de fin différée.
Déversement d'eau du tiroir à lessive.	Le tiroir à lessive est obstrué par la lessive et doit être nettoyé. La pression de l'eau est trop élevée et doit être réduite ; fermez légèrement le robinet d'arrivée d'eau et réessayez. L'appareil est incliné vers l'avant - Il doit être de niveau.
Fuites d'eau.	Le tuyau d'arrivée d'eau est desserré, vérifiez les raccords. Le tuyau d'arrivée d'eau est bien serré mais fuit encore ; si c'est le cas, remplacez les rondelles en caoutchouc, ou le tuyau d'arrivée d'eau n'a pas de rondelle en caoutchouc. Le tuyau de vidange n'est pas positionné correctement. En cas de fuite d'eau à l'intérieur de la machine, coupez l'alimentation électrique et contactez le Service d'Assistance Technique de Cecotec.
L'appareil ne s'allume pas.	L'appareil n'est pas complètement branché ou n'est pas suffisamment branché pour établir le contact. Pas de courant sur la prise. Vérifiez les fusibles et les éléments de contrôle et de protection de votre installation électrique.

Le cycle de lavage ne démarre pas.	<p>La porte n'est pas bien fermée.</p> <p>Vous n'avez pas appuyé sur le bouton START/PAUSE (Démarrage/Pause).</p> <p>Le robinet d'eau n'a pas été ouvert pour permettre à l'eau de s'écouler dans la machine.</p> <p>Une fonction de fin différée a été configurée.</p>
De l'eau ou de la lessive n'entre pas dans le tambour. L'erreur E02 apparaît sur l'écran.	<p>Le tuyau d'arrivée d'eau est plié ou tordu.</p> <p>Le tuyau d'arrivée d'eau n'est pas raccordé à l'alimentation en eau.</p> <p>La pression de l'eau est trop faible.</p> <p>Le robinet d'eau n'a pas été ouvert pour permettre à l'eau de s'écouler dans la machine.</p> <p>Il n'y a pas d'alimentation en eau dans la maison.</p> <p>Le filtre à maille du tuyau d'arrivée d'eau et/ou la vanne d'arrivée d'eau sont bloqués.</p> <p>Le robinet et/ou le tuyau d'alimentation en eau est gelé.</p> <p>Vous n'avez pas appuyé sur le bouton START/PAUSE (Démarrage/Pause).</p> <p>Il y a déjà suffisamment d'eau dans le tambour.</p>
Évacuation de l'eau au début du programme.	Ce n'est pas un problème. N'ouvrez pas la porte pour verser de l'eau directement dans le tambour avant le début du programme, sinon l'appareil risque d'évacuer l'eau qui a été versée dans le tambour au début du programme.
Le niveau d'eau est trop bas lorsque la machine est en train de laver.	Ce n'est pas un problème. La consommation d'eau au cours du cycle de lavage de cet électroménager est relativement faible, le niveau d'eau au cours du cycle de lavage est inférieur à celui d'autres types de lave-linge.
Remplissage excessif de l'eau pendant le cycle de lavage	<p>Si le niveau d'eau baisse, la machine récupère automatiquement l'eau.</p> <p>Lorsque la quantité de linge à laver est trop importante, l'appareil peut remplir automatiquement l'eau plusieurs fois pendant le cycle de lavage.</p>
Il y a trop de mousse dans le tambour ou la mousse déborde du tiroir à lessive.	<p>La lessive ne convient pas au lavage en machine (elle doit porter la mention « pour lave-linge » ou « lavage à la main et en machine » ou une mention similaire).</p> <p>Trop de lessive a été utilisée ; moins de lessive est nécessaire en eau douce.</p>

## FRANÇAIS

L'essorage à grande vitesse doit être répété plusieurs fois (essorage).	En raison des différents types et matériaux de linge, le système d'équilibrage de la charge de l'appareil peut osciller et disperser le linge à plusieurs reprises afin de prolonger la durée d'essorage. Il s'agit d'un phénomène normal et non d'une incidence de la machine.
La machine ne tourne pas.	Aucune vitesse d'essorage n'a été sélectionnée. L'écran affiche « — ».
Le lave-linge vibre trop pendant le cycle d'essorage.	Les pieds n'ont pas été réglés, ce qui fait basculer la machine. Nouvelle installation : les boulons de transport, y compris l'entretoise en plastique, ou l'emballage en polystyrène n'ont pas été enlevés lors de l'installation de la machine. L'appareil est coincé entre des meubles et/ou des murs. La charge est légèrement déséquilibrée et l'appareil tourne, mais à une vitesse plus lente.
Le résultat de l'essorage n'est pas optimal.	Lorsque vous lavez moins de linge, comme un jean, un pull, une serviette de bain, etc., la machine peut ne pas terminer l'essorage en raison de la protection de l'équilibre. Si la charge est légèrement déséquilibrée, l'appareil tournera, mais à une vitesse inférieure, et non à la vitesse d'essorage par défaut du cycle ou à la vitesse d'essorage réglée pour le cycle.
La machine ne se vidange pas, se vidange lentement ou E03 apparaît sur l'écran.	La partie supérieure du tuyau de vidange est trop haute. Il doit être installé à une hauteur de 65 à 100 cm du sol. Le filtre de la pompe de vidange est obstrué. Le tuyau de vidange est plié ou tordu. Le tuyau de vidange est bloqué ou gelé.
La durée du programme de lavage s'arrête avant le début de l'essorage à grande vitesse.	Ce n'est pas un problème. Le système d'équilibrage de la charge de l'appareil bascule et disperse le linge dans le tambour pendant une longue période afin d'atteindre l'équilibre et de terminer l'essorage à grande vitesse ; au cours du processus de basculement et de dispersion, la durée du programme s'arrête avant que l'appareil n'atteigne l'essorage à grande vitesse.
Le programme de lavage dure trop longtemps.	Les temps des programmes varient en fonction de la pression de l'eau, de l'eau entrante, de la température, etc. Si la charge de lavage est déséquilibrée, le temps augmente.

Niveau de bruit excessif.	Le moteur, la pompe et le tambour produiront toujours du bruit pendant l'essorage. Le lave-linge touche d'autres objets. Les objets étrangers, tels que les épingles à cheveux ou les objets métalliques, tombent dans le tambour.
La machine est remplie d'eau en continu et vidée en continu.	La partie supérieure du tuyau de vidange est trop basse. Il doit être installé à une hauteur de 65 à 100 cm du sol. L'extrémité du tuyau de vidange a été poussée trop loin dans le tuyau vertical, le coude doit être installé à 100 mm de l'extrémité du tuyau de vidange. L'extrémité du tuyau de vidange est immergée dans l'eau évacuée.
L'eau drainée retourne dans l'appareil.	Si l'extrémité du tuyau de vidange touche l'eau évacuée (eau vidée du lave-linge), celle-ci (l'eau évacuée) peut être réaspirée dans l'appareil et endommager l'appareil ou les vêtements.
Le panneau de contrôle chauffe.	Il s'agit d'un léger réchauffement des composants électroniques de la carte PCB installée à l'arrière du panneau de contrôle.
Problèmes généraux	Votre machine contient des capteurs qui surveillent la progression du cycle de lavage (par exemple, le niveau d'eau, la température, les charges déséquilibrées, la durée/ processus du lavage). Normalement, si votre appareil électroménager termine le cycle avec succès, il est peu probable qu'il y ait un problème.

- Ne réparez ou ne remplacez aucune pièce de l'appareil à moins d'en avoir reçu l'instruction expresse dans le présent manuel d'instructions. Cela pourrait entraîner un incident dangereux qui mettrait votre santé en danger et/ou endommagerait des biens.
- En cas de panne, contactez le Service d'Assistance Technique de Cecotec.
- Utilisez des pièces de rechange d'origine.

**IMPORTANT** : ne touchez pas les composants internes suivants lorsque l'appareil est branché : vanne(s) d'entrée, pompe de vidange, dissipateur thermique du contrôleur de moteur, circuit imprimé.

**Erreurs**

Erreur	Cause	Solution
E02	Pas d'arrivée d'eau.	Vérifiez si le robinet est ouvert ou si l'alimentation en eau est coupée. Le filtre à maille du tuyau d'arrivée d'eau et la vanne d'arrivée d'eau sont-ils bloqués ? Que faire si le tuyau d'arrivée d'eau de l'appareil est gelé ? Essayez de résoudre les causes des problèmes précédents. Si le code d'erreur persiste, veuillez contacter le Service d'Assistance Technique de Cecotec.
E03	Erreur lors du drainage	Nettoyez le filtre de la pompe. Vérifiez que le tuyau de vidange n'est pas plié, tordu ou obstrué. Essayez de résoudre les causes des problèmes précédents. Si le code d'erreur persiste, veuillez contacter le Service d'Assistance Technique de Cecotec.
U4	Erreur de verrouillage du hublot	La porte n'est pas correctement fermée et la fermeture de la porte ne fonctionne pas normalement. Refermez la porte, tournez le sélecteur de cycle de lavage sur la position « OFF » pour couper l'alimentation électrique, puis tournez le sélecteur pour sélectionner n'importe quel programme de lavage et appuyez sur le bouton Démarrage/Pause pour redémarrer le programme. Essayez de résoudre les causes des problèmes. Si le code d'erreur persiste, veuillez contacter le Service d'Assistance Technique de Cecotec. Si le code d'erreur apparaît et que vous ne pouvez pas ouvrir la porte, il est possible que la fermeture de la porte soit défectueuse, veuillez contacter le Service d'Assistance Technique de Cecotec.
H	La température du tambour est élevée.	Appuyez sur le bouton Démarrage/Pause pour suspendre le fonctionnement de l'appareil et attendez quelques minutes. Lorsque la température du tambour est redescendue dans une plage sûre et que le code d'erreur affiché disparaît, appuyez sur le bouton Démarrage/Pause pour poursuivre le programme. Si le code d'erreur persiste, veuillez contacter le Service d'Assistance Technique de Cecotec.
EXX	Autres erreurs	Tournez le sélecteur pour éteindre l'appareil, débranchez le câble d'alimentation et contactez le Service d'Assistance Technique de Cecotec.



Note : Assurez-vous de vérifier la cause de l'erreur et de résoudre le problème avant d'appuyer à nouveau sur le bouton Démarrage/Pause. Si le code d'erreur disparaît, l'appareil continuera à fonctionner. Si le code d'erreur persiste, débranchez le câble d'alimentation et appelez le Service d'Assistance Technique pour obtenir de l'aide dans les plus brefs délais.

Le fait de ne pas vider le contenu des poches peut entraîner des obstructions dans la pompe ou le tuyau de vidange, ou endommager la machine.

Ne lavez pas les articles qui ne portent pas d'étiquette de lavage, ni les articles qui ne sont pas conçus pour être lavés en machine.

## 7. SPÉCIFICATIONS TECHNIQUES

Vous pouvez accéder à la base de données des produits où sont stockées les informations relatives à chaque modèle en scannant le code QR de votre modèle (figurant aussi sur l'étiquette énergétique).

Référence	02765	02796	02797
Modèle	Bolero DressCode 8800 Inverter A	Bolero DressCode 8800 Inverter Steel A	Bolero DressCode 8800 Inverter Ice Blue A
Code QR			
Voltage nominal	220-240 V ~		
Fréquence nominale	50 Hz		
Capacité de charge	8 kg		
Puissance nominale de lavage	2000 W		
Pression d'eau standard	0,03 MPa-1 MPa		
Poids net approx.	60 kg		
Dimensions approx.	600 x 520 x 850 mm (largeur x profondeur x hauteur)		
Classe d'efficacité énergétique	A		
Degré de protection	IP X4		

## FRANÇAIS

Les spécifications techniques peuvent être modifiées sans notification préalable afin d'améliorer la qualité du produit.

Produit fabriqué en Chine | Conçu en Espagne

## 8. FICHES TECHNIQUES

Méthode d'entrée pour la nouvelle norme d'efficacité énergétique (EN60456:2016 + FprAA:2020) Eco 40-60, (Les paramètres ne sont pas définis par défaut)

8 kg BLDC	20 °C	Coton (Cotton)	Laine (Wool)	Lavage rapide (Quick wash)
Capacité nominale / kg	2	8	1	1
Pendant le déroulement du programme ( h:min )	0:39	0:57	0:50	0:15
Consommation d'énergie ( Kwh/cycle )	0,24	1,25	0,20	0,10
Consommation d'eau ( L/cycle )	65	80	70	40
Température MAX / °C	20	55	35	35
Teneur en humidité restante	75 %	70 %	85 %	75 %
Vitesse d'essorage / tr/min	700	900	500	700

Le programme Eco 40-60 permet de laver le linge en coton normalement sale déclaré lavable à 40 °C ou 60 °C, dans le même cycle. Ce programme est utilisé pour évaluer la conformité à la législation européenne en matière d'éco-conception ;

- Les programmes les plus efficaces pour économiser de l'énergie sont généralement ceux qui fonctionnent à des températures plus basses et d'une durée plus longue.
- Le bruit et la teneur en humidité résiduelle sont influencés par la vitesse d'essorage : plus la vitesse d'essorage est élevée, plus le bruit est élevé et plus la teneur en humidité résiduelle est faible.
- Les valeurs indiquées pour les programmes autres que le programme Eco 40-60 et le cycle de lavage sont purement indicatives.



PARAMÈTRES	Unité	Valeur
Capacité nominale pour le cycle de lavage, à intervalles de 0,5 kg(c)	kg	8,0
Consommation d'énergie pour le programme ECO 40-60 à la capacité nominale (EW,full)	kWh/cycle	0,801
Consommation d'énergie pour le programme ECO 40-60 à demi-charge (EW,1/2)	kWh/cycle	0,420
Consommation d'énergie pour le programme ECO 40-60 à un quart de la capacité nominale (EW,1/4)	kWh/cycle	0,155
Consommation d'énergie pondérée du programme ECO 40-60 (EW)	kWh/cycle	0,472
Consommation d'énergie standard du programme ECO 40-60 (SCEW)	kWh/cycle	0,909
Indice d'efficacité énergétique pour le cycle de lavage (EEIW)	—	51,9
Consommation d'eau du programme ECO 40-60 à la capacité nominale (WW,full)	L/cycle	65,3
Consommation d'eau du programme ECO 40-60 à la moitié de la capacité nominale (WW,1/2)	L/cycle	40,2
Consommation d'eau du programme ECO 40-60 à un quart de la capacité nominale (WW,1/4)	L/cycle	31,3
Consommation d'eau pondérée du cycle de lavage (WW)	L/cycle	47,0
Indice d'efficacité de lavage du programme ECO 40-60 à la capacité nominale (IW)	—	1,031
Indice d'efficacité de lavage du cycle de lavage à la capacité nominale (JW)	—	1,031
Indice d'efficacité de lavage du cycle de lavage à moitié de la capacité nominale (JW)	—	1,031
Efficacité du rinçage du programme ECO 40-60 à la capacité nominale (IR)	g/kg	5,0
Efficacité du rinçage du programme ECO 40-60 à la moitié de la capacité nominale (IR)	g/kg	5,0
Efficacité de rinçage du programme ECO 40-60 à un quart de la capacité nominale (IR)	g/kg	5,0

## FRANÇAIS

Durée du programme ECO 40-60 à la capacité nominale (tW)	h:min	3:38
Durée du programme ECO 40-60 à la moitié de la capacité nominale (tW)	h:min	2:47
Durée du programme ECO 40-60 à un quart de la capacité nominale (tW)	h:min	2:47
Température atteinte pendant au moins 5 minutes à l'intérieur de la charge pendant le programme ECO 40-60 à la capacité nominale (T)	°C	33
Température atteinte pendant au moins 5 minutes à l'intérieur de la charge pendant le programme ECO 40-60 à la moitié de la capacité nominale (T)	°C	28
Température atteinte pendant au moins 5 minutes à l'intérieur de la charge pendant le programme ECO 40-60 à un quart de la capacité nominale (T)	°C	25
Vitesse d'essorage lors de la phase d'essorage du programme ECO 40-60 à la capacité nominale (S)	tr/min	1400
Vitesse d'essorage lors de la phase d'essorage du programme ECO 40-60 à moitié de la capacité nominale (S)	tr/min	1400
Vitesse d'essorage lors de la phase d'essorage du programme ECO 40-60 à un quart de la capacité nominale (S)	tr/min	1400
Teneur en humidité résiduelle pondérée après lavage (D)	%	62,0
Émissions de bruit acoustique dans l'air pendant le programme ECO 40-60 (phase d'essorage)	dB(A) re 1 Pw	76
Consommation d'énergie en mode déconnexion (Po) (le cas échéant)	W	0,50
Consommation d'énergie en mode veille (Psm) (le cas échéant)	W	—
Les informations sont-elles affichées en mode veille ?	—	Non
Consommation d'électricité en « mode veille » (Psm) en situation de maintien de la connexion au réseau	W	—
Consommation d'énergie en départ différé (Pds) (le cas échéant)	W	4,00

## 9. RECYCLAGE DES ÉQUIPEMENTS ÉLECTRIQUES ET ÉLECTRONIQUES



Ce symbole indique que, conformément à la réglementation en vigueur, le produit et/ou la batterie doivent être éliminés séparément des déchets municipaux. Lorsque ce produit atteint la fin de sa vie utile, vous devez retirer

les piles ou batteries et les apporter à un point de collecte désigné par les autorités locales. Pour obtenir des informations détaillées sur la manière la plus adéquate de vous défaire de vos appareils électriques et électroniques et/ou des batteries correspondantes, vous devez contacter les autorités locales.

Le respect des directives susmentionnées contribuera à la protection de l'environnement.

## 10. GARANTIE ET SAV

Cecotec est responsable envers l'utilisateur final ou le consommateur de tout défaut de conformité existant au moment de la livraison du produit dans les termes, conditions et délais établis par la réglementation applicable.

Il est recommandé que les réparations soient effectuées par du personnel qualifié.

Si vous détectez un incident ou un problème avec le produit, vous devez contacter le Service Après-Vente officiel de Cecotec au +34 9 63 21 07 28.

## 11. COPYRIGHT

Les droits de propriété intellectuelle des textes de ce manuel appartiennent à CECOTEC INNOVACIONES, S.L. Tous droits réservés. Le contenu de cette publication ne peut être, en totalité ou en partie, reproduit, stocké dans un système de récupération de données, transmis ou distribué par quelque moyen que ce soit (électronique, mécanique, photocopie, enregistrement ou similaire) sans l'autorisation préalable de CECOTEC INNOVACIONES, S.L.

## 1. TEILE UND KOMPONENTEN

Abb. 1.

1. Wasserzulaufschlauch
2. Tür
3. Entwässerungsrohr
4. Körper
5. Stromkabel
6. Waschmittel-/Weichspülmittelbehälter
7. Bedienfeld
8. Trommel
9. Entwässerungsfilter
10. Verstellbare FüÙe

### Zubehör

Abb. 2.

1. Bedienungsanleitung
2. Kaltwasserversorgungsschlauch
3. Schraubenschlüssel
4. Verschlussstopfen der Förderschnecke

## 2. VOR DEM GEBRAUCH

- Nehmen Sie das Gerät aus dem Karton und bewahren Sie den Originalkarton und andere Verpackungsmaterialien an einem sicheren Ort auf. Dies hilft Ihnen, Schäden an dem Produkt zu vermeiden, wenn Sie es in Zukunft transportieren müssen. Wenn Sie die Originalverpackung entsorgen möchten, stellen Sie sicher, dass alle Artikel wiederverwerten.
- Um den unteren Teil der Verpackung zu entfernen, darf das Gerät nicht auf die Vorderseite gekippt werden. Vorsichtig zur Seite kippen. Stellen Sie das Gerät niemals mit der Rückseite oder Vorderseite direkt auf den Boden.
- Vergewissern Sie sich, dass alle Teile und Zubehör mitgeliefert und in gutem Zustand sich befinden. Falls Teile fehlen oder das Produkt sichtbare Schäden aufweist, kontaktieren Sie sofort den technischen Kundendienst von Cecotec.
- Halten Sie Kinder von Verpackungsmaterial fern.
- Die Waschmaschine muss vor dem Betrieb kalibriert werden.
- Vor dem ersten Waschgang müssen Sie einen kompletten Waschgang ohne Wäsche (d. h. mit leerer Trommel) durchführen.
- Stellen Sie sicher, dass alle Taschen leer sind. Scharfe, starre Gegenstände wie Münzen, Broschen, Nägel, Schrauben oder Steine können das Gerät schwer beschädigen.

### 3. INSTALLATION DES PRODUKTS

1. Stellen Sie das Haushaltsgerät auf eine flache, stabile und trockene Oberfläche. Achten Sie darauf, dass das Produkt nicht auf dem Netzkabel liegt.
2. Stellen Sie ihn niemals auf einem weichen Teppich- oder Holzboden oder auf einem Zwischengeschoss auf.
3. Die Waschmaschine kann sich während des Betriebs aufgrund von Überlastungsfaktoren etwas bewegen.
4. Vermeiden Sie direkte Sonneneinstrahlung und sorgen Sie für eine gute Belüftung.
5. Halten Sie die Raumumgebung trocken und vermeiden Sie Feuchtigkeit.
6. Entfernen Sie den Karton und die Verpackung aus extrudiertem Polystyrol.
7. Lösen Sie das Stromkabel und den Ablaufschlauch von der Rückseite.
8. Entfernen Sie jegliches Zubehör, das sich in der Trommel befindet, wie z. B. den Wasserzulaufschlauch, die Bedienungsanleitung usw.
9. Die Waschmaschine sollte an Orten verwendet werden, an denen die Temperatur zwischen 5°C und 40°C liegt. Beim Einsatz unter 0 °C können das Einlassventil und das Abflusssystem beschädigt werden.
10. Stellen Sie das Gerät so auf, dass ausreichend Platz um das Gerät herum vorhanden ist (Abb. 4):
  - a: mindestens 3 cm
  - b: mindestens 5 cm
  - c: mindestens 5 cm auf der linken Seite
  - d: mindestens 5 cm auf der rechten Seite
  - e: mindestens 70 cm

VORSICHT: Achten Sie darauf, dass die Metallteile des Geräts nicht mit Metallspülen oder anderen Geräten in Berührung kommen.

#### **Entfernen der Transportschrauben** (Abb. 3)

- Vor der Installation der Unterlegscheibe müssen Sie alle Förderschnecke auf der Rückseite des Geräts entfernen.
- **WICHTIG:** Die Transportschrauben müssen unbedingt vor dem ersten Gebrauch entfernt werden, da sie sonst die Trommel während des Betriebs des Geräts beschädigen können.
- Bewahren Sie die Förderschnecken an einem sicheren Ort auf, an dem sie für einen späteren Transport der Waschmaschine leicht wiedergefunden werden können.
- Entfernung der Schrauben:
- Lösen Sie die 4 Schrauben mit dem mitgelieferten Schraubenschlüssel und entfernen Sie sie (A).
- Entfernen Sie die 4 Rohr-Abstandshalter (je nach Modell) (B).
- **HINWEIS:** Beim Entfernen der Transportschrauben kann es vorkommen, dass die Rohrabstandshalter in die Maschine fallen. In diesem Fall können Sie sie erreichen, indem

## DEUTSCH

Sie die Maschine nach vorne kippen und sie vom Boden oder von der Innenseite des Maschinenbodens aufheben.

- Decken Sie die Transportschraubenlöcher mit den 4 mitgelieferten Stopfen (C) ab.
- Bewahren Sie die Schrauben an einem geeigneten Ort für die Zukunft auf. Sie werden sie wieder brauchen, wenn die Waschmaschine an einen anderen Ort gebracht werden muss.
- Wenn ein Transport an einen anderen Ort erforderlich ist:
  1. Bringen Sie die Transportschrauben wieder an.
  2. Befestigen Sie das Netzkabel an der Rückseite des Geräts.

### **Wie man die Waschmaschine nivelliert**

- Das Gerät erreicht hohe Schleuderdrehzahlen, um das Wasser am Ende des Waschgangs zu entfernen.
- Deshalb ist es wichtig, dass er eben steht und alle 4 Beine mit gleichem Druck auf den Boden drücken.
- Dies trägt zu einem leiseren Betrieb und weniger Vibrationen bei.

### **Folgen Sie den nachstehenden Schritten:**

- Stellen Sie das Gerät auf eine feste, ebene Fläche. Vorzugsweise in einer Ecke des Raumes.
- Wenn der Boden uneben ist, stellen Sie die Füße nach Bedarf ein, um das Gerät zu nivellieren. Stellen Sie keine Gegenstände unter die Beine, um sie zu nivellieren.
- Strecken Sie die Beine nicht mehr als nötig. Je größer die Ausdehnung, desto stärker die Vibrationen, denen das Gerät ausgesetzt ist. Beginnen Sie mit den Beinen, die ganz nach innen geschoben sind, und stellen Sie jedes Bein nach Bedarf ein.
- Sie können eine Wasserwaage (nicht im Lieferumfang enthalten) verwenden, um zu prüfen, ob das Gerät gerade steht.
- Drücken Sie auf jede Ecke der Oberseite des Geräts, um sicherzustellen, dass es nicht „wackelt“.
- Alle Beine müssen gleichmäßig auf den Boden drücken.
- Wenn das Gerät waagrecht steht und nicht wackelt, arretieren Sie die Füße, indem Sie die Kontermuttern an der Unterseite des Geräts festziehen. Vergewissern Sie sich, dass Sie dies tun, ohne die Höhe des Beins zu verändern (halten Sie das Bein fest, während Sie die Kontermutter anziehen). Abb. 5

### **Anschluss der mitgelieferten Schläuche**

#### **Anschluss für den Zulaufschlauch**

- Schließen Sie das eine Ende des Wasserzulaufschlauchs an einen Kaltwasserhahn an und ziehen Sie es mit der Hand fest (Abb. 6). Lassen Sie das Wasser vor dem Anschließen so lange laufen, bis es völlig klar ist.
- Schließen Sie das andere Ende des Wasserzulaufschlauchs durch Drehen im Uhrzeigersinn an das Wasserzulaufventil auf der Rückseite an (Abb. 7).

- Öffnen Sie den Wasserhahn langsam und vergewissern Sie sich, dass kein Wasser ausläuft.

### Hinweis

- Der Wassereinlassschlauch darf nicht geknickt, gebrochen, verändert oder repariert werden.
- Drücken Sie das Ende des Schlauches mit der Hand fest zusammen.
- Der Druck der Wasserversorgung muss in einem Bereich zwischen 0,03 und 1 MPa liegen. Wenn der Druck diesen Wert übersteigt, muss ein Druckminderer (nicht im Lieferumfang enthalten) installiert werden.
- Wenn der Schlauch nicht lang genug ist, wenden Sie sich bitte an einen Fachhändler, einen autorisierten Techniker oder an das Cecotec Service Center.
- Verwenden Sie niemals einen gebrauchten Schlauch. Verwenden Sie immer den mit dem Gerät gelieferten Schlauch.

### Anschluss für den Entwässerungsrohr

- Höhe der Entwässerungsstelle (Abb. 8)
- Höhenunterschied zwischen dem Boden und dem Ablauf:
- Mindestens 60 cm (24 Zoll)
- Mindestens 100 cm (39 Zoll)

### Anschlussarten für die Entwässerung:

#### 1. Zum vertikalen Abflussrohr

Verbinden Sie den Abflussschlauch mit dem Krümmer (nicht im Lieferumfang enthalten) des Abflussrohrs. Setzen Sie das Winkelstück 100 mm (4 Zoll) vom Schlauchende entfernt auf den Schlauch. Führen Sie diesen Schlauchabschnitt in das Rohr ein. Wenn der Schlauch zu weit nach unten geschoben wird, kann dies dazu führen, dass die Waschmaschine selbstsaugend wird, d. h. dass sie kontinuierlich abläuft, während sie sich mit Wasser füllt. Sichern Sie das Winkelstück und den Schlauch mit einer Schlauchschelle (nicht im Lieferumfang enthalten), um zu verhindern, dass der Schlauch während des Gebrauchs aus dem Rohr rutscht.

Abb. 9

1. Abflussrohr
2. Kaltes Wasser

#### 2. Zum Siphon der Spüle

Befestigen Sie den Ablaufschlauch mit einer 20-44 mm (0,9-1,6 Zoll) großen Schlauchschelle am Siphon. Nicht enthalten. Erhältlich in Baumärkten oder Fachgeschäften. Abb. 10

#### 3. Zu einem Waschbecken/Spüle

**WARNUNG: VERBRENNUNGSGEFAHR**

Beim Waschen mit hohen Temperaturen besteht Verbrennungsgefahr beim Berühren von

## DEUTSCH

heißem Seifenwasser, z. B. beim Ablassen von heißem Wasser mit Schaum in die Spüle/den Ausguss. Berühren Sie keine heiße Seifenlauge.

### Hinweis:

- Beschädigung des Geräts / Beschädigung von Textilien.
- Wenn das Ende des Abflussschlauchs das von der Waschmaschine abfließende Wasser berührt, kann Wasser in die Waschmaschine zurückgesaugt werden und das Gerät oder die Wäsche in der Trommel beschädigen.
- Um dies zu vermeiden, sollten Sie sicherstellen, dass:
  - Kein Stöpsel im Waschbecken/Spülbeckenabfluss.
  - Das Ende des Ablaufschlauchs berührt nicht das ablaufende Wasser.
  - Das Wasser fließt ungehindert durch das Waschbecken/den Abfluss, und es gibt keine Verstopfungen.
- Der Schlauch ist fest angeschlossen.

### Hinweis:

- Knicken Sie den Abflussschlauch nicht, ziehen Sie ihn nicht heraus und biegen Sie ihn nicht.
- Befestigen Sie den Schlauch mit einer Schlauchschelle am Abflussrohr, Waschbecken/Spüle usw., damit er nicht durch die Kraft des Wassers herausgedrückt werden kann.
- Für zusätzliche Sicherheit können Sie auch einen Abflussschlauchhalter (nicht im Lieferumfang enthalten) verwenden und den Schlauch über einem Waschbecken oder einem Tank installieren, wie in Abbildung 11 gezeigt.
- Die Verwendung von Schlauchverlängerungen wird nicht empfohlen; im Falle der absoluten Notwendigkeit muss die Verlängerung den gleichen Durchmesser wie der Originalschlauch haben und darf nicht länger als 250 cm sein (Abb. 12).
- Wenn der Abflussschlauch zu lang ist, darf er nicht mit Gewalt in die Waschmaschine eingeführt werden, da dies ungewöhnliche Geräusche verursachen kann.
- Warten Sie nach der Installation einige Stunden, bevor Sie das Gerät in Betrieb nehmen, damit es sich an die Umgebungsbedingungen im Raum akklimatisieren kann.
- Schließen Sie das Gerät erst an, wenn die Installation abgeschlossen ist.

## 4. BEDIENUNG

### Hinweis



Vor dem ersten Waschgang müssen Sie einen kompletten Waschgang ohne Wäsche durchführen.

### Bedienfeld

#### A: Taste/Wahlschalter für den Waschgang

- Dient zur Programmierung des gewünschten Waschzyklus.



- OFF-Position : Drehen Sie den Wählschalter für den Waschzyklus; wenn die Kontrollleuchte unter dem Symbol  leuchtet, schaltet sich die Maschine aus. Wenn die Maschine während eines Waschgangs ausgeschaltet wird, wird der Waschgang abgebrochen.

### **B: TEMP (Temperatur)**

Drücken Sie die Taste, um die Wassertemperatur des gewählten Zyklus zu ändern; der Temperaturwert wird auf dem Display angezeigt.

### **C: SPEED (Geschwindigkeit)**

Drücken Sie die Taste, um die Schleuderdrehzahl des gewählten Programms zu ändern. Der Wert der Drehzahl wird auf dem Display angezeigt.

### **FUNKTION "CHILD LOCK" (KINDERSICHERUNG)**

Wenn Sie bei laufendem Waschgang die Kindersicherung aktivieren möchten, halten Sie die SPEED-Taste etwa 3 Sekunden lang gedrückt.

### **Geräuschunterdrückung (Buzzer)**

- Halten Sie die Taste SPEED (Geschwindigkeit) und die Taste ONE SMART Logo  gleichzeitig mindestens 3 Sekunden lang gedrückt.
- Sie können den Ton während eines Waschgangs abstellen.
- Führen Sie den gleichen Vorgang durch, um den Ton wiederherzustellen.

### **D. STEAM (Dampf)**

- Drücken Sie die Taste, um einen Dampfwashgang nach dem letzten Wasserablassschritt des gewählten Waschprogramms hinzuzufügen.
- Bei einigen Waschzyklen kann die Dampfwashfunktion nicht ausgewählt werden. Es kann nur ausgewählt werden, wenn vor dem Programmnamen auf dem Bedienfeld oder in der Waschprogrammtabelle ein Dampfsymbol angezeigt wird.

### **E: RINSE (Spülung)**

Wählen Sie den Spülgang, die Spülzeit erscheint auf der Digitalanzeige.

### **F: DELAY END (Verzögertes Beenden)**

Drücken Sie die Taste, um die Endzeit des Waschprogramms einzustellen.



### **G: ONE SMART (Eine Berührung)**

Drücken Sie die Taste, um den Waschgang „ONE SMART“ einzustellen.

### **H: START/PAUSE**

Halten Sie die Taste gedrückt, um einen Waschgang zu starten oder zu unterbrechen.

### Hinzufügen von Wäsche während der Ausführung eines Waschprogramms

- Sobald der Waschzyklus begonnen hat, drücken Sie erneut die Taste „START/PAUSE“ und halten Sie sie gedrückt. Wenn die Kontrollleuchte „DOOR LOCK“ nicht leuchtet , kann die Tür geöffnet und die Wäsche in die Trommel gegeben oder aus ihr entnommen werden.
- Um den Waschzyklus an der Stelle fortzusetzen, an der er unterbrochen wurde, schließen Sie die Tür und drücken Sie erneut die Taste.
- **WARNUNG:** Wenn der Wasserstand oder die Wassertemperatur in der Trommel zu hoch ist, leuchtet die Türverriegelungsanzeige auf und die  Tür kann nicht geöffnet werden.

### I: STAINS (Flecken)

- Drücken Sie die Taste, um die Art der Verschmutzung der Wäsche auszuwählen. Die Maschine stellt automatisch die optimale Methode zur Entfernung der Verschmutzung ein.
- Es können bis zu 8 Verschmutzungsarten ausgewählt werden.

### M: Display (Abb. 14)

#### 1. „Temperatur“ Anzeiger

- Wenn ein Waschprogramm ausgewählt wird, erscheint der Standardtemperaturwert dieses Programms auf dem Display, und die Temperaturanzeige leuchtet.
- Sie können den Temperaturwert ändern, indem Sie die Taste „TEMP“ drücken. Wenn auf dem Display „-“ angezeigt wird, bedeutet dies, dass die Maschine nur kaltes Wasser verwendet (das interne Heizelement zum Erhitzen des Wassers ist in diesem Programm nicht verfügbar).

#### 2. Anzeiger „Drehzahl“ U/min

- Wenn ein Waschprogramm ausgewählt wird, erscheint der Standardschleuderdrehzahlwert dieses Programms auf dem Display, und die Schleuderdrehzahlanzeige leuchtet.
- Sie können den Wert der Schleudergeschwindigkeit durch Drücken der Taste „SPEED“ ändern. Wenn auf dem Display „-“ angezeigt wird, bedeutet dies, dass die Maschine nach dem letzten Abtropfvorgang in diesem Programm nicht schleudert.

#### 3. Anzeiger „Door Lock“

- Das leuchtende Symbol zeigt an, dass die Tür verriegelt ist. Um Schäden zu vermeiden, warten Sie, bis das Symbol erlischt, bevor Sie die Tür öffnen.
- Um die Tür zu öffnen, während ein Waschzyklus läuft, drücken Sie die Taste „START/PAUSE“; wenn das Symbol „Türverriegelung“ ausgeschaltet ist, kann die Tür geöffnet werden.
- **HINWEIS:** Aus Sicherheitsgründen ist es nicht immer möglich, die Tür zu öffnen, wenn der Waschgang bereits begonnen hat.

#### 4. Anzeiger „Kindersicherung“

Das leuchtende Symbol bedeutet, dass die Funktion aktiviert ist, die Tasten auf dem Bedienfeld sind gesperrt (mit Ausnahme der Position OFF des Wahlschalters).

### 5. Anzeiger „Verspätete Fertigstellung“

Das leuchtende Symbol bedeutet, dass die Funktion aktiviert ist. Auf der Digitalanzeige erscheint der Countdown bis zum Ende des gewählten Waschgangs.

### 6. Anzeiger „ONE SMART Eine Berührung“

Das leuchtende Symbol bedeutet, dass das Waschprogramm „ONE-SMART“ gewählt wurde. Es gibt 3 Möglichkeiten, dieses Waschprogramm einzustellen.

### 7. Anzeiger „Spülungszähler“

Wenn die Kontrollleuchte aufleuchtet, können Sie die Anzahl der Spülgänge auswählen; die ausgewählte Anzahl wird auf dem Display angezeigt.

### 8. Anzeiger „Fleckentyp“

Das Symbol „Fleckentyp“ leuchtet, wenn ein Fleckentyp ausgewählt wurde. Das Gerät stellt automatisch den optimalen Zyklus zur Entfernung der Flecken ein.

#### Arten von Flecken (Abb. 15)

1. Öle
2. Säfte
3. Pigmente, Malerei
4. Blut
5. Milch
6. Wein
7. Schlamm, Klärschlamm
8. Gras

#### 9. Digitaler Display

1. Verbleibende Waschzykluszeit (Beispiel: 1:28)
2. Endzeit der Verzögerung (Beispiel: 12 Stunden)
3. Temperatur (Beispiel: 30 °C)
4. Schleuderdrehzahl (Beispiel: 1200 U/min)
5. Zähler spülen (Beispiel: 2 Mal)
6. Fehlercode (Beispiel: E 03)

#### Vor jeder Wäsche

- Überprüfen Sie das Etikett auf jedem Kleidungsstück.
- Leeren Sie die Taschen der zu waschenden Kleidung. Achten Sie darauf, dass sich in den Taschen keine Metallgegenstände wie Münzen, Büroklammern, Papiere usw. befinden.
- Bänder oder Kordeln verknoten, Reißverschlüsse schließen und Knöpfe an Bezügen, Kissen usw. befestigen.
- Entfernen Sie die Schieber von den Vorhängen.

## DEUTSCH

- Legen Sie kleine oder besonders empfindliche Kleidungsstücke wie Strümpfe, Spitzen, Socken oder Taschentücher in einen Netzball.
- Wenden Sie Strickwaren, Hosen, T-Shirts und Sweatshirts auf links.
- Achten Sie darauf, dass Bügel-BHs maschinenwaschbar sind und legen Sie sie in eine Netzkugel, die sich mit einem Reißverschluss oder Knöpfen sicher verschließen lässt. Wenn der Draht aus dem Becher rutscht, kann er durch die Löcher in der Trommel fallen und große Schäden verursachen.

### **Klassifizierung der Kleidung nach Farbe und Verschmutzungsgrad**

- Sortieren Sie die Wäsche nach Farbe, Verschmutzungsgrad und empfohlenem Waschtemperaturbereich.
- Die Kleidung kann sich verfärben.
- Waschen Sie neue mehrfarbige Kleidungsstücke nie zusammen mit anderen Kleidungsstücken.
- Waschen Sie weiße Kleidungsstücke getrennt von farbigen Kleidungsstücken. Andernfalls können weiße Gegenstände grau werden.

### **Verschmutzungsgrad**

#### **Geringe Verschmutzung**

- Keine sichtbaren Verschmutzungen oder Flecken, kann aber einen gewissen Geruch angenommen haben.
- Leichte Sommerkleidung wie T-Shirts oder Blusen, die nur einmal getragen werden.
- Auch zum „Auffrischen“ von Bettwäsche oder Handtüchern.

#### **Normale Verschmutzung**

- Sichtbare Verschmutzung und/oder leichte Fleckenbildung.
- Leichte Sommerkleidung wie T-Shirts oder Blusen, die schon mehrmals getragen wurden.
- Küchenhandtücher, Handtücher oder Bettwäsche, die für eine Woche oder länger benutzt werden.
- Fleckenfreie Vorhänge.

#### **Viel Schmutz**

- Sichtbarer Schmutz und Flecken.
- Küchentücher, Stoffservietten, Babylätzchen, Kinderkleidung, Sporttrikots.
- Arbeitskleidung.

### **Einstufung der Kleidung nach den Angaben auf dem Pflegeetikett**

- Die Symbole auf den Etiketten der Kleidungsstücke helfen Ihnen bei der Wahl des richtigen Waschprogramms, der Temperatur, der Waschgänge und der Bügelmethoden.
- Vergessen Sie nicht, einen Blick auf diese Tipps zu werfen!

Tabelle der Waschzyklen

Waschgang	Temperatur °C (MAX)	Maximale Belastung (kg)	Spezifikationen	Art des Spülmittels		
		Waschen		Reinigungsmittel		Weichmittel
			Universell	Spezifische		
Mix	60	8	Zum Waschen gemischter Ladungen von Baumwoll- und Synthetikgeweben mit leichter bis normaler Verschmutzung, weißer und farbiger Wäsche zusammen.	L/P	-	○
Cotton (Baumwolle)	60	8	Für das tägliche Tragen von Baumwolle, Leinen und Baumwollmischungen	L/P	-	○
Anti-allergy (Antiallergisch)	85	3	Für Kleidungsstücke, die von Hausstaubmilben und Allergenen befreit werden müssen	L / P	---	○
Wool (Wolle)	40	1	Für maschinenwaschbare Kleidungsstücke aus Wolle und Wollmischungen	-	L/P	○
Baby Care (Babykleidung)	85	5	Für Babykleidung	L/P	L	○
Shirts (Hemden)	60	3	Für Hemden und Blusen	L/P	L	○
Bedding (Bettwäsche)	60	6	Für große Bettwaren wie Decken und Bettüberwürfe. Auch für Vorhänge.	L/P	-	○
Quick Wash (Schnelles Waschen)	40	1	Für leicht verschmutzte oder leicht verschmutzte Kleidungsstücke	L/P	-	○
ECO 40-60	40	8	Programm zur Steigerung der Energieeffizienz	L/P	-	○

## DEUTSCH

20 °C	20	2	Für kleine Mengen leicht verfärbter Kleidungsstücke	L/P	-	○
Night Wash (Nächtliches Waschen)	60	8	Ein Fahrrad, das nachts benutzt wird und einen niedrigeren Geräuschpegel hat.	L/P	-	○
Underwear (Unterwäsche)	60	5	Für Unterwäsche	L/P	L	○
Down jacket (Daunenjacken)	40	2	Für maschinenwaschbare Daunenjacken	-	L/P	○
Rinse&Spin (Spülen und Zentrifugieren)	-	8	Kombiniert Spülen und Schleudern für Lasten, die einen zusätzlichen Spülgang erfordern. Auch für Ladungen, die nur abgespült werden müssen.	-	.	○
Spin (Zentrifugieren)	-	8	Bei diesem Programm wird ein Schleudergang verwendet, um die Trocknungszeit für schwere Stoffe oder spezielle Pflegeprodukte, die mit der Hand gewaschen werden, zu verkürzen.	-	.	-
Drum Clean (Trommelreinigung)	85	-	Reinigt die Trommel durch Entfernen von Schmutz und Bakterien. Vergewissern Sie sich, dass die Trommel leer ist.	-	.	-
ONE SMART	40	5	Spezialzyklus, der durch einfaches Drücken der ONE SMART-Taste gestartet werden kann.	L/P	.	○

- L= Gel/Flüssigwaschmittel

- P= Pulverwaschmittel

- ○= optional

- Wenn Sie Flüssigwaschmittel verwenden, ist es nicht empfehlenswert, die verzögerte Oberfläche zu aktivieren.

- Wir empfehlen die Verwendung eines Pulverwaschmittels für Wäsche von 20 bis 80 °C oder eines Spezialwaschmittels für Wolle von 20 bis 40 °C.

- Beachten Sie die vom Hersteller des Waschmittels/Weichspülers empfohlene Dosierung.

## WASCHRADELN

- ONE SMART Waschzyklus
- Der ONE SMART-Waschgang kann auf intelligente Weise das Gewicht der Wäsche erkennen und verschiedene Waschzeiten und Temperaturen für einen intelligenten Waschvorgang kombinieren.
-  Sie wird in der Erkennungsphase nach dem Start des Zyklus auf dem Display angezeigt. Der ONE SMART-Waschzyklus kann auf die folgenden 3 Arten aktiviert werden:
  1. Wenn das Gerät ausgeschaltet ist und Sie die ONE SMART-Taste mindestens 3 Sekunden lang gedrückt halten, startet das Gerät direkt den ONE SMART-Zyklus, wobei die M-Smart-Kontrollleuchte aufleuchtet.
  2. Wenn das Gerät eingeschaltet ist und Sie die ONE SMART-Taste mindestens 3 Sekunden lang gedrückt halten, führt das Gerät direkt den ONE SMART-Zyklus durch, wobei die ONE SMART-Kontrollleuchte aufleuchtet.
  3. Wenn das Gerät eingeschaltet ist, drücken Sie leicht auf die ONE SMART-Taste, die ONE SMART-Kontrollleuchte leuchtet auf, dann drücken Sie die „START/PAUSE“-Taste, das Gerät startet den ONE SMART-Waschzyklus.

## Baby Care (Babykleidung)

Für typische Verschmutzungen von Kinderkleidung konzipierter Zyklus, der Waschmittelrückstände effektiv entfernt.

## Down jacket (Daunenjacken)

Waschen Sie Daunenjacken (deren Gewicht 2,0 kg nicht überschreiten darf), Kissen oder Kleidungsstücke, die mit Gänsedaunen gepolstert sind, mit dem Fahrrad. Wir empfehlen, die Jacke mit eingeschlagenen Rändern in die Trommel zu legen (Abb. 16) und nicht mehr als 3/4 des Gesamtvolumens der Trommel zu nutzen. Um optimale Ergebnisse zu erzielen, empfehlen wir die Verwendung eines Flüssigwaschmittels.

## Dampfwäsche

Drücken Sie die Taste „STEAM“ (Dampf), um nach der letzten Wasserablassstufe des ausgewählten (oder laufenden) Waschzyklus und vor dem letzten Schleudern einen Dampfwaschvorgang hinzuzufügen. Beim Dampfwaschvorgang erzeugt die Maschine eine große Menge Hochtemperaturdampf, der tief in die Textilien eindringt, deren Weichheit und Elastizität verbessert und gleichzeitig schlechte Gerüche beseitigt und die Kleidung auffrischt. Nach dem Dampfwaschvorgang geht die Maschine in die Endphase des Spülens und Schleuderns über.

## Wool (Wolle)

- Zyklus für Wollkleidung.
- Vergewissern Sie sich vor dem Waschen, dass das Kleidungsstück als „maschinenwaschbar“ gekennzeichnet ist.

## DEUTSCH

- Nach Beendigung des Vorgangs die Wäsche schnell herausnehmen, in Form bringen und trocknen, um Verformungen durch langes Einlegen in die Trommel zu vermeiden.
- Um Schäden an der Wäsche zu vermeiden, sollte die Wassertemperatur 40°C nicht überschreiten.
- Um beste Ergebnisse zu erzielen und die Wäsche nicht zu beschädigen, sollten Sie ein spezielles Wollwaschmittel verwenden und die Menge von 1,0 kg Wäsche nicht überschreiten.

WICHTIG: Vergewissern Sie sich nach dem Gebrauch, dass die Kleidungsstücke nicht beschädigt oder eingelaufen sind

### **Delay End (Verzögertes Beenden)**

- Nach der Auswahl des Waschprogramms drücken Sie wiederholt die Taste „Endverzögerung“, um die Endzeit des Programms einzustellen, die in Schritten von einer Stunde bis zu maximal 24 Stunden erhöht wird. Nachdem Sie das gewünschte Waschprogramm ausgewählt haben, aber bevor Sie die Taste „START/PAUSE“ drücken, drücken Sie die Taste "Delay End" (Endevorwahl), bis die gewünschte Zeit angezeigt wird, z. B. 8 Stunden, und die Kontrollleuchte „Endevorwahl“ leuchtet.

HINWEIS: Die Dauer des Zyklus ist in der eingestellten verzögerten Endzeit enthalten.

- Beispiel einer Zykluszeit von 1 Stunde und 30 Minuten und einer verzögerten Endzeit von 8 Stunden.
- Auf dem Display wird 8 h angezeigt und ein Countdown (ca. 6 Stunden und 30 Minuten) bis zum Beginn des Waschzyklus, dann wird die Zyklusdauer 1: 30 angezeigt und beginnt. Die Gesamtdauer beträgt etwa 8 Stunden.
- Die Funktion der verzögerten Beendigung kann wie folgt aufgehoben werden:
- Drehen Sie den Waschprogrammwahlschalter auf und wählen Sie ein anderes Waschprogramm. Die Kontrollleuchte „Verzögerte Beendigung“ erlischt und das Display zeigt nicht mehr die verzögerte Beendigungszeit an.

HINWEIS:

Die tatsächliche Endzeit des Waschzyklus kann von der eingestellten verzögerten Endzeit abweichen, was von verschiedenen Faktoren wie Wasserdruck, Abfluss, Wäscheart, Wassertemperatur und anderen Bedingungen abhängt.

### **Waschen mit Dampf**

Drücken Sie die Taste „STEAM“, um einen Dampfwaschgang nach dem letzten Abtropfschritt des gewählten (oder laufenden) Waschgangs und vor dem letzten Schleudern hinzuzufügen. Beim Dampfwaschen erzeugt die Maschine eine große Menge an Hochtemperaturdampf, der tief in das Gewebe eindringt, die Weichheit und Elastizität der Wäsche verbessert und gleichzeitig Gerüche beseitigt und die Wäsche erfrischt. Nach dem Dampfwaschprozess geht die Maschine in die letzte Phase des Ablassens und Zentrifugierens über.



### Child Lock (Kindersicherung)

1. Die Einstellung der Kindersicherung kann Fehlfunktionen oder unerwünschte Vorfälle verhindern.
2. Halten Sie während des Betriebs die Taste „SPEED“ (Geschwindigkeit) etwa 3 Sekunden lang gedrückt, um die Kindersicherung zu aktivieren oder zu deaktivieren.
3. Nach der Einstellung der Kindersicherung leuchtet deren Kontrollleuchte auf, die Tür kann nicht geöffnet werden und das Bedienfeld ist verriegelt, die Tasten bleiben inaktiv, ebenso wie der Waschgangwähler (die Kontrollleuchte unter dem Stromsymbol leuchtet ). Die Maschine kann nur ausgeschaltet werden, indem der Wahlschalter für den Waschgang in die Position OFF gedreht wird, die Kontrollleuchte unter dem Stromsymbol erlischt und das Gerät hört auf zu arbeiten. Wenn das Gerät ausgeschaltet wird, wird die Kindersicherungsfunktion aufgehoben.
4. Nachdem Sie die Kindersicherung eingestellt haben, können Sie die Maschine durch Drehen des Waschprogrammwahlschalters ausschalten. Wenn die Maschine wieder eingeschaltet wird, führt sie das gewählte Programm unmittelbar vor dem Ausschalten aus.

### Hinzufügen von Wäsche während eines Waschgangs

Wenn das Programm läuft, halten Sie die Taste START/PAUSE gedrückt, um die Maschine anzuhalten. Wenn die Kontrollleuchte TÜRVERRIEGELUNG erlischt, kann die Tür geöffnet werden, und Sie können Wäsche einlegen oder entnehmen. Wenn der Vorgang abgeschlossen ist, schließen Sie die Tür, halten Sie die Taste START/PAUSE erneut gedrückt und die Maschine läuft an der Stelle weiter, an der sie unterbrochen wurde.

#### HINWEIS:

Wenn der Wasserstand oder die Wassertemperatur in der Trommel zu hoch ist, leuchtet die Türverriegelungs-Kontrollleuchte auf, die Tür lässt sich nicht öffnen und es kann während des Programmablaufs keine Wäsche eingefüllt oder entnommen werden (aus Sicherheitsgründen).

### Lastausgleichendes System

Die Waschmaschine ist mit einem automatischen System zur Erkennung exzentrischer Beladung ausgestattet. Wenn die Wäsche während des Schleudervorgangs ungleichmäßig verteilt ist, gleicht das Gerät die Wäsche vor dem Schleudern aus und passt sie an, bis sie gleichmäßig verteilt ist. Wenn die Wäsche nicht innerhalb der angegebenen Zeit gleichmäßig verteilt werden kann, dreht sich das Gerät nicht, um übermäßige Vibrationen zu vermeiden. An dieser Stelle sollten Sie überprüfen, ob die Wäsche verknötet oder verheddert ist, und nach dem Neuordnen der Wäsche das Programm SPIN „Schleudern“ wählen. Wenn Sie weniger Wäsche waschen, wie z. B. eine Hose, einen Pullover, ein Badetuch usw., kann es vorkommen, dass die Maschine den Schleudervorgang aufgrund des Unwuchtschutzes nicht beendet. Waschen Sie große und kleine Wäschestücke möglichst zusammen, damit sie sich nicht verheddern und sich auf jeden Fall leichter gleichmäßig lösen und der Schleudervorgang reibungslos verläuft.

## DEUTSCH

### HINWEIS:

Aufgrund der unterschiedlichen Wäscharten und -materialien kann das automatische Einstell- und Ausgleichssystem des Geräts die Wäsche mehrmals nivellieren und ausgleichen, um die Schleuderzeit zu verlängern. Dies ist ein normales Phänomen, kein Maschinenfehler.

### Fleckenentfernung

- Mit dieser Option können Sie die Art der Flecken auf der Wäsche auswählen, um eine bessere Effizienz beim Waschen zu erzielen.
- Das Gerät passt die durchschnittliche Waschtemperatur, die Trommelbewegung und die Einweichzeit an die jeweilige Art des Flecks an. Heißes oder kaltes Wasser, sanftes oder intensives Waschen und langes oder kurzes Einweichen sorgen dafür, dass die Waschabläufe speziell auf die jeweilige Art von Flecken abgestimmt sind. Durch die Wahl dieser Option wird sichergestellt, dass die Flecken optimal behandelt werden.

HINWEIS: Wenn Sie die Taste „STAINS“ (Flecken) drücken und gedrückt halten, wird automatisch die eingestellte Art von Flecken durchlaufen.

- Die Dauer des Waschgangs hängt von der Art der gewählten Verschmutzung ab.

### Vor der ersten Wäsche

- Alle Waschmaschinen werden vor Verlassen des Werks unter strengen Qualitätskontrollen getestet. Bei diesem Verfahren werden mehrere Waschgänge durchgeführt. Infolgedessen kann eine kleine Menge Wasser im Fass und im Abflusssystem zurückbleiben. Führen Sie einen „Trommelreinigungszyklus“ ohne Wäsche durch, um das System vor der ersten Wäscheladung zu reinigen.
- Füllen Sie zunächst 1 bis 2 Esslöffel Waschmittel in das Fach I des Waschmittelbehälters. Führen Sie dann den Zyklus „Trommelreinigung“ durch.
- Warten Sie, bis der Zyklus beendet ist.

### Leeren Sie Ihre Taschen

- Münzen, Büroklammern usw. können die Wäsche und die Komponenten der Waschmaschine beschädigen.
- Die Textilien können während des Waschvorgangs beschädigt werden, und die Teile müssen anschließend manuell entfernt werden.
- Schließen Sie alle Reißverschlüsse, Knöpfe und Haken. Alle Bänder oder Gürtel binden
- Legen Sie kleinere Kleidungsstücke (z. B. Nylonstrümpfe, Gürtel usw.) und Kleidungsstücke mit Haken (z. B. BHs) in einen Stoffbeutel oder Kopfkissenbezug mit Reißverschluss. Entfernen Sie die Ringe von den Vorhängen oder legen Sie die Vorhänge zusammen mit den Ringen in einen Stoffbeutel.

**Art des Gewebes/Etikettierung der Kleidung**

Baumwolle, Mischfasern, Pflegeleichtes/Synthetik, Wolle, Handwäsche.

**Farbe**

Trennen Sie farbige und weiße Gegenstände. Waschen Sie neue farbige Kleidungsstücke separat.

**Größe**

Waschen Sie unterschiedlich große Teile in der gleichen Wäsche, um die Waschleistung und die Verteilung der Teile in der Trommel zu verbessern.

**Zartes**

Waschen Sie Feinwäsche separat; sie muss schonend behandelt werden.

**Wie man die Waschmaschine benutzt****1. Laden Sie die Kleidung**

Öffnen Sie die Tür und legen Sie die Wäsche in die Trommel. Legen Sie die Gegenstände einzeln ein, ohne sie zu quetschen, ohne die Trommel zu überfüllen, und verteilen Sie sie gleichmäßig. Bitte beachten Sie die in der «Waschprogrammtabelle» angegebenen Beladungsgrößen. Eine Überlastung der Maschine führt zu suboptimalen Waschergebnissen und zerknitterter Wäsche.

**2. Tür schließen**

Achten Sie darauf, dass sich keine schmutzigen Kleidungsstücke zwischen dem Türglas und der Gummidichtung befinden. Schließen Sie die Tür und vergewissern Sie sich, dass Sie das „Klicken“ hören, wenn sie sich schließt.

**3. Den Wasserhahn aufdrehen.**

Stellen Sie sicher, dass das Gerät an die Wasserleitung angeschlossen ist. Öffnen Sie den Wasserhahn.

**4. Konfigurieren Sie das gewünschte Programm**

- Wählen Sie das gewünschte Programm mit dem Waschprogrammwähler. Die Dauer des Waschgangs wird auf dem Display angezeigt. Die Maschine zeigt automatisch die Standardtemperatur und die möglichen Schleuderdrehzahlen für das gewählte Programm an. Stellen Sie die Temperatur und/oder die Schleuderdrehzahl bei Bedarf mit den entsprechenden Tasten ein.

**- Ändern Sie ggf. die Temperatur**

- Drücken Sie die Taste TEMP (Temperatur), um die Temperatureinstellung schrittweise zu verringern, bis die Kaltwäsche erreicht ist („-“ wird auf der Digitalanzeige angezeigt). Durch erneutes Drücken der Taste wird die höchstmögliche Einstellung gewählt.

## DEUTSCH

### - **Ändern Sie ggf. die Schleuderdrehzahl.**

- Drücken Sie die Taste „SPEED“ (Geschwindigkeit), um die Schleudergeschwindigkeit schrittweise zu verringern, bis sich der Schleudergang ausschaltet („--“ wird auf der Digitalanzeige angezeigt). Durch erneutes Drücken der Taste wird die höchstmögliche Einstellung gewählt.

### - **Wählen Sie bei Bedarf Optionen aus**

- Drücken Sie die Tasten, um die gewünschte Option auszuwählen; Die Kontrollleuchte für die entsprechende Option leuchtet auf.

- Drücken Sie die Taste(n) erneut, um die Option abzubrechen. Die entsprechende Optionsanzeige erlischt.

- Wenn die ausgewählte Option mit dem konfigurierten Programm nicht kompatibel ist, wird die Inkompatibilität durch einen Summertone signalisiert und die Kontrollleuchte der entsprechenden Option blinkt.

- Wenn die ausgewählte Option mit einer anderen zuvor konfigurierten Option nicht kompatibel ist, bleibt nur die letzte Auswahl aktiv.

## 5. **Waschmittel hinzufügen**

- Ziehen Sie den Waschmittelbehälter heraus und geben Sie Waschmittel und Weichspüler (falls zutreffend) in die entsprechenden Fächer, wie in Abbildung 17 beschrieben.

- Fach 1: Waschpulver

- Fach 2: Flüssigwaschmittel (darf den mit MAX gekennzeichneten Füllstand nicht überschreiten).

- Fach 3: Zusatzstoffe wie Weichspüler (darf den mit MAX gekennzeichneten Füllstand nicht überschreiten).

- Beachten Sie die Dosierungsempfehlungen des Waschmittel-/Weichspülerherstellers.

- Die richtige Dosierung von Waschmittel/Weichspüler ist wichtig, weil:

- Optimiert das Reinigungsergebnis.

- Vermeiden Sie überschüssige Waschmittelmrückstände in Ihrer Wäsche, die zu Hautreizungen führen können.

- Sparen Sie Geld, indem Sie die Verschwendung von Waschmittelresten vermeiden.

- Schützt die Waschmaschine und verhindert die Verkalkung der Bauteile.

- Respektieren Sie die Umwelt, indem Sie unnötige Umweltbelastungen vermeiden.

- Verwenden Sie keine Handwaschmittel, da diese zu viel Schaum erzeugen!

- Verwenden Sie Pulverwaschmittel für weiße Baumwollkleidung, zum Vorwaschen und zum Waschen bei einer bestimmten Temperatur von mehr als 60°C!

- Bei Verwendung von konzentriertem, fadenförmigem oder additivem Reinigungsmittel wird empfohlen, dieses vor dem Einfüllen in den Waschmittelbehälter mit Wasser leicht zu verdünnen, um ein Verstopfen des Einlasses des Waschmittelbehälter oder ein Auslaufen von Wasser beim Befüllen zu verhindern.

## 6. Verzögerte Fertigstellung

Bei Bedarf können Sie mit dieser Funktion ein Programm zum geplanten Zeitpunkt beenden.

## 7. Start des Programms

- Drücken Sie die Taste „START/PAUSE“. Die entsprechende Kontrollleuchte leuchtet auf, die Tür wird verriegelt und die Kontrollleuchte TÜRRVERRIEGELUNG leuchtet auf.
- Um Wasserverschüttungen zu vermeiden, öffnen Sie den Waschmittelbehälter nicht während eines laufenden Programms.
- Die verbleibende Dauer des Programms kann variieren. Faktoren wie ungleichmäßige Wäschebelastung oder Schaumbildung können die Programmdauer beeinflussen.

## 8. Ändern Sie bei Bedarf die Einstellungen eines laufenden Programms

- Sie können Einstellungen ändern, während ein Programm ausgeführt wird. Die Änderungen gelten, solange die jeweilige Programmphase noch nicht beendet ist.
- So ändern Sie die Einstellungen eines laufenden Programms:
  - Drücken Sie die Taste „START/PAUSE“, um das laufende Programm anzuhalten.
  - Ändern Sie Ihre Einstellungen.
  - Drücken Sie die START/PAUSE-Taste erneut, um das Programm fortzusetzen.
- Wenn Sie das Programm geändert haben, geben Sie für das neue Programm kein Waschmittel hinzu.
- Um zu verhindern, dass ein laufendes Programm versehentlich (z. B. durch Kinder) verändert wird, nutzen Sie die Funktion "Child Lock" (Kindersicherung).

## Unterbrechen Sie ein laufendes Programm und öffnen Sie die Tür

- Drücken Sie die Taste „START/PAUSE“,  um ein laufendes Programm anzuhalten.
- Wenn der Wasserstand und/oder die Temperatur in der Trommel nicht hoch sind, erlischt die Kontrollleuchte „DOOR LOCK“ (Türschloss). Sie können die Tür öffnen, um beispielsweise weitere Wäsche nachzulegen oder versehentlich eingelegte Wäsche zu entnehmen. Drücken Sie die „START/PAUSE“-Taste erneut, um das Programm fortzusetzen.

## 9. Abbruch eines laufenden Programms, falls erforderlich

- Drehen Sie den Waschgangwähler, um die Maschine auszuschalten, während das Licht unter dem Symbol „“ leuchtet.
- Wenn der Wasserstand und/oder die Temperatur niedrig genug sind, wird die Tür entriegelt und kann geöffnet werden.
- Bei einem höheren Wasserstand in der Trommel bleibt die Tür verriegelt. Um die Tür zu entriegeln, verwenden Sie zunächst den Waschgangwähler, um das Programm "SPIN" (SCHLEUDERN) auszuwählen, und schalten Sie dann die Option "SPIN" (SCHLEUDERN) aus, indem Sie die Taste "SPEED" „GESCHWINDIGKEIT“ drücken, um die Schleuderdrehzahl auf „-“ einzustellen (sollte auf dem Digitaldisplay angezeigt werden). Anzeige.
- Drücken Sie die Taste „START/PAUSE“, um das Programm „SPIN“ (schleudern) auszuführen.

## DEUTSCH

Während des Waschgangs läuft Wasser aus der Trommel ab. Am Ende des Programms wird die Tür entriegelt.

### 10. Schalten Sie das Gerät nach dem Ende eines Waschprogramms aus

- Am Ende des Zyklus erscheint die Meldung „END“ (Ende) auf der Digitalanzeige.
- Die Tür kann nur geöffnet werden, wenn die Kontrollleuchte TÜRRIEGELUNG  erlischt.
- Überprüfen Sie, ob die Kontrollleuchte TÜRRIEGELUNG erloschen ist, öffnen Sie dann die Tür und entnehmen Sie die Wäsche.
- Drehen Sie den Waschgangwähler, um die Maschine auszuschalten, auf die Position „OFF“.
- Lassen Sie die Tür offen, damit das Innere der Trommel trocknen kann und schlechte Gerüche und Schimmelbildung vermieden werden.

## 5. REINIGUNG UND WARTUNG

### Hinweis

Trennen Sie das Gerät vor Reinigungs- oder Reparaturarbeiten vom Netz und schließen Sie den Absperrhahn.

- Eine gute Wartung der Waschmaschine verlängert ihre Lebensdauer. Die Oberfläche kann bei Bedarf mit einem verdünnten neutralen, nicht scheuernden Reinigungsmittel gereinigt werden. Falls überschüssiges Wasser vorhanden ist, nehmen Sie es sofort mit einem Tuch auf.
- Verwenden Sie keine Schwämme, Pulver bzw. Schleifmittel, um das Gerät zu reinigen.
- Verwenden Sie zum Reinigen des Geräts kein Druckwasser.

### Trommelreinigung

- Rost im Inneren der Trommel, verursacht durch metallische Gegenstände, sollte sofort mit chlorfreien Reinigungsmitteln gereinigt werden.
- Verwenden Sie keine Stahl-Scheuerschwämme.

### Hinweis

Geben Sie während der Trommelreinigung keine Wäsche in die Waschmaschine.

- Türdichtung und Glasreinigung
- Reinigen Sie das Glas und die Dichtung nach jeder Wäsche, um alle Spuren von Flusen und Flecken zu entfernen. Flusenansammlungen können zu Undichtigkeiten führen.
- Entfernen Sie nach jeder Wäsche Münzen, Knöpfe oder andere Gegenstände von der Dichtung.

### Freigabe der Mannschaft

- Solange Sie bei Ihren Wäscheladungen die richtige Waschmittelmenge verwenden, ist eine Entkalkung nicht erforderlich. Wenn es notwendig ist, die Trommel des Geräts zu entkalken, befolgen Sie die Anweisungen des Herstellers des Entkalkungsmittels.
- Mit geringen Mengen Entkalkungsmittel können weiße Flecken in der Waschmaschinentrommel entfernt werden, die durch Kalk- oder Mineralablagerungen oder kleine Mengen Rost durch in der Trommel zurückgebliebene Metallgegenstände entstanden sind.

HINWEIS: Entkalkungsmittel enthalten Säuren, die Teile des Geräts angreifen und Kleidung verfärben können.

### Inspektion des Wasserzulaufschlauchs

Überprüfen Sie den Wasserzulaufschlauch mindestens einmal im Jahr. Bei Rissen sollte dieser sofort ausgetauscht werden, da während des Spülgangs der Wasserdruck sehr stark ist und sich ein gerissener Wasserzulaufschlauch leicht öffnen könnte.

### Reinigen des Waschmittelbehälters

Wenn sich Reste von Waschmittel oder Zusatzstoffen ansammeln oder das Weichspülerfach nicht gut genug gespült wird, muss der Spender gereinigt werden, um ein Überlaufen des Wassers aufgrund von Verstopfungen zu verhindern. Abb. 18

1. Öffnen Sie den Waschmittelbehälter. Drücken Sie die Lasche (1) nach unten und ziehen Sie den Spender (2) vollständig aus dem Waschmaschinengehäuse heraus.
2. Entfernen Sie die Flüssigwaschmittelabdeckung (3), indem Sie sie festhalten und am Waschmittelbehälter nach oben ziehen.
3. Reinigen Sie den Deckel und den Spender selbst, indem Sie sie unter einen Wasserstrahl halten. Wischen Sie verbleibende Waschmittelrückstände vorsichtig ab.
4. Setzen Sie die Kappe wieder auf und setzen Sie den Spender wieder an seinem Platz ein.

Tipp: Betreiben Sie das Gerät nicht ohne eingesetzten Waschmittelbehälter. Wenn das Gerät nicht in diesem Zustand ist, halten Sie den Spender immer geschlossen.

### Hinweis

Verwenden Sie keinen Alkohol, Lösungsmittel oder Chemikalien.

Mit einer weichen Bürste können Sie am Spender haftende Waschmittelreste entfernen.

Reinigen des Netzfilters im Wasserzulaufschlauch und des Wasserzulaufventils

1. Schließen Sie den Wasserhahn und schrauben Sie den Wasserzulaufschlauch ab (Abb. 19).
2. Reinigen Sie das Sieb am Schlauchende vorsichtig mit einer feinen Bürste (Abb. 20).
3. Schrauben Sie nun den Wasserzulaufschlauch an der Rückseite des Geräts von Hand ab.

## DEUTSCH

Entfernen Sie den Netzfilter mit einer Spitzzange vom Wassereinlassventil auf der Rückseite des Geräts (achten Sie darauf, ihn nicht zu beschädigen) und reinigen Sie ihn sorgfältig (Abb. 21).

4. Setzen Sie den Siebfilter wieder in die Rückseite der Waschmaschine ein. Schließen Sie den Wasserzulaufschlauch wieder an den Wasserhahn und das Gerät an. Zum Anschließen des Zulaufschlauchs kein Werkzeug verwenden. Öffnen Sie den Wasserhahn und prüfen Sie, ob alle Anschlüsse dicht sind (Abb. 22).

### Reinigen des Filters der Ablaufpumpe

**WARNUNG: VERBRENNUNGSGEFAHR** Gefahr von Hautverletzungen durch heißes Wasser!

Seien Sie besonders vorsichtig, wenn Sie das Wasser aus dem Gerät ablassen und den Deckel öffnen.

Es ist ratsam, den Filter der Ablaufpumpe von Zeit zu Zeit zu reinigen, um mögliche Zwischenfälle zu verhindern.

Die Gerätepumpe kann durch lose Rückstände verstopft werden (denken Sie daran, die Trommel nach jeder Ladung zu überprüfen und alle sichtbaren Rückstände zu entfernen). Stoffe, die große Mengen an Flusen abgeben, können ebenfalls zu Verstopfungen führen.

Um an den Filter der Ablaufpumpe zu gelangen, müssen Sie zunächst die Abdeckung unten rechts öffnen. Drücken Sie leicht, um den Deckel zu öffnen (Abb. 23). Gehen Sie bei geöffnetem Deckel wie folgt vor:

1. Wenn das Gerät nicht entleert wurde, versuchen Sie es jetzt zu entleeren. Drehen Sie zunächst den Waschgangwähler, um das Programm "SPIN" (SCHLEUDERN) auszuwählen, drücken Sie die Taste "SPEED" (GESCHWINDIGKEIT), bis auf dem Display „—“ angezeigt wird, und drücken Sie dann die Taste „START/PAUSE“ (Start/Pause). Warten Sie eine Weile, bis die Pumpe das Wasser aus der Trommel abgelassen hat. Wenn die Pumpe vollständig blockiert ist, kann das Wasser nicht abfließen und der Zyklus endet.
2. Schließen Sie den Wasserhahn, damit kein Wasser mehr eindringt. Schalten Sie das Gerät aus. Ziehen Sie den Netzstecker.
3. Verwenden Sie den abnehmbaren Ablaufschlauch, der sich in der Filterzugangsöffnung befindet, um das restliche Wasser in einen geeigneten Behälter abzulassen (bis zu 20 Liter Wasser können abgelassen werden). Entfernen Sie den Stopfen vom Schlauch und platzieren Sie ihn über der Seite eines geeigneten Behälters. Lassen Sie das Wasser vollständig aus der Trommel ablaufen. Wenn Sie fertig sind, setzen Sie den Verschlussstopfen wieder am Ende des Schlauchs wieder ein und legen Sie den Schlauch zurück an seinen Aufbewahrungsort. Achten Sie besonders darauf, dass das abgelassene Wasser nicht auf den Boden gelangt (Abb. 24).
4. Drehen Sie die Filterkappe gegen den Uhrzeigersinn, um sie zu entfernen. Beim Abnehmen des Deckels kann eine kleine Menge Restwasser austreten. Reinigen Sie den Innenraum sowie den Filter selbst und entfernen Sie alle Rückstände und Fremdkörper. Entfernen Sie Flusen,



Schmutz oder Reinigungsmittelrückstände von den Filtergewinden. Sie können Wasser, ein Tuch oder eine weiche Bürste verwenden. Bringen Sie es wieder in seiner ursprünglichen Position an (Abb. 25).

5. Schließen Sie den Deckel und wischen Sie eventuell verschüttetes Wasser auf (Abb. 26).

## 6. PROBLEMBEHEBUNG

Problem	Ursache/Mögliche Lösung
Auf der Trommel sind Farbflecken und Ölflecken.	Das Gerät erfordert eine Servicewäsche. Führen Sie einen Waschgang "DRUM CLEAN" (TROMMELREINIGUNG) ohne Waschmittel oder Kleidung durch.
Schlechte Gerüche	Aufgrund der Verwendung von Gummitteilen riecht die Maschine zu Beginn des Gebrauchs nach Gummi, der Gummigeruch verschwindet jedoch im Laufe des Gebrauchs allmählich. Lassen Sie die Tür nach jedem Waschgang offen.
Die Tür lässt sich nicht öffnen	Die Sicherheitsschutzfunktion funktioniert und die Wassertemperatur und/oder der Wasserstand sind zu hoch. Wenn das Programm normal beendet wurde, aber ein Stromausfall vorliegt. Ist die Funktion "CHILD LOCK" aktiviert? Deaktivieren Sie die Kindersicherungsfunktion. Deaktivieren Sie die Funktion für verzögertes Ende.
Wasser aus dem Waschmittelspender verschüttet	Der Spender ist mit Reinigungsmittel verstopft und muss gereinigt werden. Der Wasserdruck ist zu hoch und muss gesenkt werden; Schließen Sie den Wasserhahn an der Wasserversorgungsleitung leicht und versuchen Sie es erneut. Gerät nach vorne geneigt – sollte in der endgültigen Position waagrecht sein.
Wasser läuft aus	Der Wasserzulaufschlauch ist locker, überprüfen Sie die Anschlüsse. Der Wasserzulaufschlauch ist dicht, aber immer noch undicht; Wenn ja, ersetzen Sie bitte die Gummitüllen, oder dem Wasserzulaufschlauch fehlt die Gummitülle. Der Ablaufschlauch ist nicht richtig positioniert. Im Falle eines Wasserlecks im Inneren der Maschine schalten Sie die Stromversorgung aus und wenden Sie sich an den technischen Kundendienst von Cecotec.

## DEUTSCH

<p>Es lässt sich nicht einschalten</p>	<p>Das Gerät ist nicht vollständig oder nicht ausreichend eingesteckt, um Kontakt herzustellen. Es kommt kein Strom zur Steckdose. Überprüfen Sie die Sicherungen sowie Steuer- und Schutzelemente der Elektroinstallation.</p>
<p>Der Waschgang startet nicht</p>	<p>Die Tür ist nicht richtig zu. Die Taste „START/PAUSE“ wurde nicht gedrückt Der Wasserhahn ist nicht aufgedreht, damit Wasser zum Gerät fließen kann. Eine verzögerte Abschlussfunktion wurde konfiguriert.</p>
<p>Es gelangen weder Wasser noch Reinigungsmittel in die Trommel. Auf dem Bildschirm erscheint der Fehler „E02“.</p>	<p>Der Wasserzulaufschlauch ist verdreht oder gebogen. Der Wasserzulaufschlauch ist nicht an die Wasserversorgung angeschlossen. Der Wasserdruck ist zu niedrig. Der Wasserhahn ist nicht aufgedreht, damit Wasser in die Maschine fließen kann. Im Haus gibt es keine Wasserversorgung. Der Netzfilter im Wasserzulaufschlauch und/oder das Wasserzulaufventil sind verstopft. Der Wasserhahn und/oder die Wasserzuleitung sind eingefroren. Die Taste „START/PAUSE“ wurde nicht gedrückt Es ist bereits ausreichend Wasser in der Trommel.</p>
<p>Wasserabfluss beim Programmstart</p>	<p>Dies ist kein Vorfall. Öffnen Sie die Tür nicht, um das Wasser direkt in die Trommel zu gießen, bevor das Programm läuft, da die Maschine sonst möglicherweise das Wasser auslaufen lässt, das zu Beginn des Programms in die Trommel gegossen wurde.</p>
<p>Der Wasserstand ist zu niedrig, während die Maschine wäscht</p>	<p>Dies ist kein Vorfall. Der Wasserverbrauch im Waschgang dieses Geräts ist relativ gering, der Wasserstand im Waschgang ist niedriger als bei anderen Waschmaschinenarten.</p>
<p>Zu viel Wasser während des Spülvorgangs</p>	<p>Wenn der Wasserstand sinkt, gewinnt die Maschine das Wasser automatisch zurück. Wenn die Wäschemenge zu groß ist, füllt das Gerät während des Waschgangs möglicherweise mehrmals automatisch Wasser nach.</p>
<p>Es ist zu viel Schaum in der Trommel oder der Schaum läuft aus dem Waschmittelbehälter über</p>	<p>Das Waschmittel ist nicht für die Maschinenwäsche geeignet (es muss der Aufdruck „für Waschmaschinen“ oder „Hand- und Maschinenwäsche“ o.ä. vorhanden sein). Es wurde zu viel Waschmittel verwendet; Bei weichem Wasser wird weniger Waschmittel benötigt.</p>

Hochgeschwindigkeitsschleudern sollten viele Male wiederholt werden (Schleudern)	Aufgrund der unterschiedlichen Arten und Materialien der Wäsche kann das Beladungsausgleichssystem des Geräts oft wackeln und die Wäsche verstreuen, was die Schleuderzeit verlängert. Dies ist ein normales Phänomen und kein Vorfall der Maschine.
Die Maschine dreht sich nicht	Es wurde keine Schleuderdrehzahl ausgewählt. Das Display zeigt " _ "
Die Maschine vibriert während des Schleuderns stark	Die Beine wurden nicht eingestellt, wodurch die Maschine wackelte. Neuinstallation: Die Transportsicherungen, einschließlich des Kunststoffabstandshalters, oder die Styroporverpackung wurden bei der Installation der Maschine nicht entfernt. Das Gerät ist zwischen Möbeln und/oder Wänden eingeklemmt. Die Ladung ist leicht unausgeglichen und das Gerät dreht sich, allerdings mit langsamerer Geschwindigkeit.
Das Schleudergebnis ist nicht optimal	Wenn Sie weniger Wäsche waschen, z. B. eine Jeans, einen Pullover, ein Badetuch usw., kann es sein, dass die Maschine den Schleudervorgang aufgrund des Unwuchtschutzes nicht abschließt. Wenn die Beladung leicht unausgeglichen ist, schleudert das Gerät, jedoch mit einer niedrigeren Geschwindigkeit, nicht mit der Standard-Schleudergeschwindigkeit des Zyklus oder der Schleudergeschwindigkeitseinstellung für den Zyklus.
Die Maschine entleert sich nicht, entleert sich langsam oder „E03“ erscheint auf dem Bildschirm	Die Oberseite des Ablaufschlauchs ist zu hoch. Die Installation sollte in einer Höhe zwischen 65 und 100 cm über dem Boden erfolgen. Der Filter der Ablaufpumpe ist verstopft. Der Ablaufschlauch ist verdreht oder gebogen. Der Ablaufschlauch ist verstopft oder eingefroren.
Die Zeit des Waschprogramms hört auf zu zählen, bevor der Hochgeschwindigkeitsschleudervorgang beginnt	Dies ist kein Vorfall. Das Lastausgleichssystem des Geräts wackelt und verteilt die Wäsche lange Zeit in der Trommel, um ein Gleichgewicht zu erreichen und den Schleudervorgang mit hoher Geschwindigkeit abzuschließen; Beim Wackel- und Streuvorgang hört die Programmzeit auf zu zählen, bevor das Gerät den Hochgeschwindigkeitsschleudervorgang erreicht.

## DEUTSCH

Das Waschprogramm dauert zu lange	Die Programmzeiten variieren aufgrund des Wasserdrucks, des einströmenden Wassers, der Temperatur usw. Wenn die Wäscheladung unausgeglichen ist, verlängert sich die Zeit.
Übermäßiger Lärm	Während des Schleuderns sind immer Geräusche von Motor, Pumpe und Trommel zu hören. Die Waschmaschine berührt andere Gegenstände. Fremdkörper wie Haarnadeln oder Metallgegenstände fallen in die Trommel.
Die Maschine wird kontinuierlich mit Wasser gefüllt und kontinuierlich entleert	Die Oberseite des Ablaufschlauchs ist zu niedrig. Die Installation muss in einer Höhe zwischen 65 und 100 cm über dem Boden erfolgen Das Ende des Ablaufschlauchs wurde zu weit in das Standrohr gedrückt. Der Schlauchkrümmer sollte 100 mm vom Ende des Ablaufschlauchs entfernt installiert werden. Das Ende des Ablaufschlauchs wird in das abfließende Wasser eingetaucht.
Das abgelassene Wasser fließt zurück zum Gerät	Wenn das Ende des Ablaufschlauchs das abfließende Wasser (aus der Waschmaschine abgelassenes Wasser) berührt, kann das abfließende Wasser (Abflusswasser) zurück in das Gerät gesaugt werden und das Gerät oder die Kleidung beschädigen.
Das Bedienfeld wird heiß	Hierbei handelt es sich um einen leichten Erwärmungseffekt der elektronischen Komponenten auf der Leiterplatte, die auf der Rückseite des Bedienfelds installiert ist.
Allgemeine Vorfälle	Ihr Gerät verfügt über Sensoren, die den Fortschritt während des Waschgangs überwachen (zum Beispiel: Wasserstand, Temperatur, ungleichmäßige Beladung, Waschzeit/-fortschritt). Wenn Ihr Gerät den Zyklus erfolgreich abschließt, ist es normalerweise unwahrscheinlich, dass ein Problem vorliegt.

- Reparieren oder ersetzen Sie keine Teile des Geräts, es sei denn, dies ist in dieser Bedienungsanleitung ausdrücklich angegeben. Sie könnten einen gefährlichen Vorfall verursachen, der Ihre Gesundheit gefährdet und/oder Sachschäden verursacht.
- Im Falle einer Panne wenden Sie sich an den technischen Kundendienst von Cecotec.
- Verwenden Sie Original-Ersatzteile.

**WICHTIG:** Berühren Sie die folgenden internen Komponenten nicht, während das Gerät angeschlossen ist: Einlassventil(e), Ablaufpumpe, Kühlkörper der Motorsteuerung, Leiterplatte.

**Fehler**

Fehler	Ursache	Lösung
E02	Es dringt kein Wasser ein	Überprüfen Sie, ob der Wasserhahn geöffnet ist. Wenn die Wasserversorgung unterbrochen ist. Sind das Sieb im Wasserzulaufschlauch und das Wasserzulaufventil verstopft? Was passiert, wenn der Wasserzulaufschlauch des Geräts eingefroren ist? Beseitigen Sie die oben genannten Fehlerursachen. Wenn der Fehlercode weiterhin besteht, wenden Sie sich an den technischen Kundendienst von Cecotec
E03	Abflussversagen	Das Flusensieb reinigen. Überprüfen Sie, ob der Ablaufschlauch verbogen, verdreht oder verstopft ist. Beseitigen Sie die oben genannten Fehlerursachen. Wenn der Fehlercode weiterhin besteht, wenden Sie sich an den technischen Kundendienst von Cecotec
U4	Fehler der Türverriegelung	Die Tür ist nicht richtig und das Türschloss funktioniert nicht normal. Schließen Sie die Tür wieder, drehen Sie den Wahlschalter für den Waschzyklus auf die Position "OFF", um die Stromversorgung auszuschalten. Drehen Sie dann den Wahlschalter, um ein beliebiges Waschprogramm auszuwählen, und drücken Sie die START/PAUSE-Taste, um das Programm neu zu starten. Beseitigen Sie die Ursachen dieser Störung. Wenn der Fehlercode weiterhin besteht, wenden Sie sich an den technischen Kundendienst von Cecotec. Wenn der Fehlercode angezeigt wird und Sie die Tür nicht öffnen können, ist möglicherweise das Türschloss defekt. Wenden Sie sich an den technischen Kundendienst von Cecotec.
H	Die Trommeltemperatur ist hoch	Drücken Sie die START/PAUSE-Taste, um den Betrieb des Geräts zu unterbrechen, und warten Sie einige Minuten. Wenn die Temperatur in der Trommel auf einen sicheren Bereich absinkt und der Fehlercode vom Display gelöscht wird, drücken Sie die START/PAUSE-Taste, um mit dem Rest des Programms fortzufahren. Wenn der Fehlercode weiterhin besteht, wenden Sie sich an den technischen Kundendienst von Cecotec.
EXX	Andere Fehler	Drehen Sie den Wahlschalter, um das Gerät auszuschalten, ziehen Sie das Netzkabel ab und wenden Sie sich an den technischen Kundendienst von Cecotec

Hinweis: Überprüfen Sie unbedingt die Fehlerursache und beheben Sie den Fehler, bevor Sie die START/PAUSE-Taste erneut drücken. Wenn der Fehlercode gelöscht wird, funktioniert das

## DEUTSCH

Gerät weiter. Wenn der Fehlercode weiterhin besteht, ziehen Sie bitte das Netzkabel ab und rufen Sie so schnell wie möglich unseren technischen Kundendienst an.

Wenn der Inhalt der Taschen nicht entleert wird, kann dies zu Verstopfungen in der Pumpe oder im Ablaufschlauch führen oder die Maschine beschädigen.

Waschen Sie keine Kleidungsstücke, die kein Waschetikett tragen, und waschen Sie keine Kleidungsstücke, die nicht für die Maschinenwäsche geeignet sind.

## 7. TECHNISCHE SPEZIFIKATIONEN

Sie können auf die Produktdatenbank zugreifen, in der die Informationen zu jedem Modell gespeichert sind, indem Sie den QR-Code scannen (auch auf dem Energietikett zu finden).

Referenz	02765	02796	02797
Modell	Bolero DressCode 8800 Inverter A	Bolero DressCode 8800 Inverter Steel A	Bolero DressCode 8800 Inverter Ice Blue A
QR Code			
Nennspannung	220-240V ~		
Nennfrequenz	50 Hz		
Waschkapazität	8 kg		
Nennwaschkraft	2000 W		
Standard-Wasserdruck:	0,03 MPa~1 MPa		
Nettogewicht ca.	60 Kg		
Ungefähre Abmessungen	600 x 520 x 850 mm (Breite x Tiefe x Höhe)		
Energieeffizienzklasse	Dann,		
Schutzklasse	IP X4		

Die technischen Daten können ohne Vorankündigung geändert werden, um die Produktqualität zu verbessern.

Made in China | Entworfen in Spanien

## 8. TECHNISCHE DATEN

Eingabemethode für die neue Energieeffizienznorm (EN60456:2016 + FprAA:2020)  
Eco 40-60, (Parameter sind nicht standardmäßig eingestellt)

8kg BLDC	20 °C	Cotton (Baumwolle)	Wool (Wolle)	Quick wash (schnell reinigen)
Nennkapazität / kg	2	8	1	1
Dauer des Programms ( Std:Min )	0:39	0:57	0:50	0:15
Energieverbrauch ( kWh/Zyklus )	0,24	1,25	0,20	0,10
Wasserverbrauch ( L/Zyklus )	65	80	70	40
MAX-Temperatur / °C	20	55	35	35
Restfeuchtigkeitsgehalt	75%	70%	85%	75%
Schleudergeschwindigkeit / U/min	700	900	500	700

Mit dem Eco 40-60-Programm können normal verschmutzte Baumwollkleidung, die als waschbar bei 40°C oder 60°C deklariert ist, zusammen im selben Zyklus gewaschen werden, und dieses Programm wird verwendet, um die Einhaltung der EU-Ökodesign-Gesetzgebung zu bewerten;

- Die effizientesten Programme im Hinblick auf den Energieverbrauch sind im Allgemeinen diejenigen, die bei niedrigeren Temperaturen laufen und eine lange Laufzeit haben;
- Der Lärm und der Restfeuchtegehalt werden von der Schleuderdrehzahl beeinflusst: Je höher die Schleuderdrehzahl in der Schleuderphase, desto höher der Lärm und desto geringer der Restfeuchtigkeitsgehalt;
- Die angegebenen Werte für andere Programme als das Eco40-60-Programm und den Waschgang sind nur Richtwerte.

## DEUTSCH

PARAMETER	EINHEIT	WERT
Nennkapazität für den Waschzyklus, in Intervallen von 0,5 kg(c)	kg	8,0
Stromverbrauch für ECO-Programm 40-60 bei Nennleistung (EW, voll)	KWh/ Zyklus	0,801
Energieverbrauch für das ECO 40-60-Programm bei halber Kapazität (EW,1/2)	KWh/ Zyklus	0,420
Energieverbrauch für das ECO 40-60-Programm bei einem Viertel der Nennkapazität (EW,1/4)	KWh/ Zyklus	0,155
Gewichteter Energieverbrauch des ECO 40-60-Programms (EW)	KWh/ Zyklus	0,472
Standardenergieverbrauch des ECO 40-60-Programms (SCEW)	KWh/ Zyklus	0,909
Energieeffizienzindex des Waschzyklus (EEIW)	—	51,9
Wasserverbrauch des ECO 40-60-Programms bei Nennkapazität (WW,full)	L/Zyklus	65,3
Wasserverbrauch des ECO 40-60-Programms bei halber Nennkapazität (WW,1/2)	L/Zyklus	40,2
Wasserverbrauch des ECO 40-60-Programms bei einem Viertel der Nennkapazität (WW,1/4)	L/Zyklus	31,3
Gewichteter Wasserverbrauch des Waschganges (WW)	L/Zyklus	47,0
Wascheffizienzindex des ECO 40-60-Programms bei Nennkapazität (IW)	—	1,031
Wascheffizienzindex des Waschzyklus bei Nennkapazität (JW)	—	1,031
Waschwirkungsgrad des Waschganges bei halber Nennkapazität (JW)	—	1,031
Spüeffizienz des ECO 40-60-Programms bei Nennkapazität (IR)	g/kg	5,0
Spüeffizienz des ECO 40-60-Programms bei halber Nennkapazität (IR)	g/kg	5,0
Spüeffizienz des ECO 40-60-Programms bei einem Viertel der Nennkapazität (IR)	g/kg	5,0
Dauer des ECO 40-60-Programms bei Nennkapazität (tW)	Std:Min	3:38
ECO-Programmdauer 40-60 bei halber Nennkapazität (tW)	Std:Min	2:47



Dauer des ECO 40-60-Programms bei einem Viertel der Nennkapazität (tW)	Std:Min	2:47
Während des ECO 40-60-Programms bei Nennkapazität (T) wird die Temperatur im Inneren der Ladung mindestens 5 Minuten lang erreicht.	°C	33
Temperatur, die während des ECO 40-60-Programms bei halber Nennkapazität (T) für mindestens 5 Minuten im Inneren der Ladung erreicht wird.	°C	28
Temperatur, die während des ECO 40-60-Programms bei einem Viertel der Nennkapazität (T) für mindestens 5 Minuten im Inneren der Ladung erreicht wird.	°C	25
Schleuderdrehzahl in der Schleuderphase des Programms ECO 40-60 bei Nennkapazität (S)	Upm	1400
Schleuderdrehzahl in der Schleuderphase des Programms ECO 40-60 bei halber Nennkapazität (S)	Upm	1400
Schleuderdrehzahl in der Schleuderphase des Programms ECO 40-60 bei einem Viertel der Nennkapazität (S)	Upm	1400
Gewichteter Restfeuchtegehalt nach dem Waschen (D)	%	62,0
Luftschallemissionen während des Programms ECO 40-60 (Schleuderphase)	dB(A) re 1 Pw	76
Stromverbrauch im Aus-Modus (Po) (falls zutreffend)	W	0,50
Standby-Stromverbrauch (Psm) (wenn anwendbar)	W	---
Werden Informationen im Standby-Modus angezeigt?	—	Nein
Standby-Stromverbrauch (Psm) unter Netzwerk-Standby-Bedingungen (wenn anwendbar)	W	---
Stromverbrauch bei verzögertem Start (Pds) (wenn anwendbar)	W	4,00

## 9. RECYCLING VON ELEKTRO- UND ELEKTRONIKGERÄTEN



Dieses Symbol weist darauf hin, dass das Produkt und/oder die Batterie gemäß den geltenden Vorschriften getrennt vom Haushaltsabfall entsorgt werden muss. Wenn dieses Produkt das Ende seiner Nutzungsdauer erreicht hat, sollten Sie die Batterien/Akkus entfernen und es zu einer von den örtlichen Behörden bestimmten Sammelstelle bringen.

Die Verbraucher müssen sich mit Ihren örtlichen Behörden oder Einzelhändlern in Verbindung

## DEUTSCH

setzen, um Informationen über die ordnungsgemäße Entsorgung ihrer Altgeräte und/ oder ihre Akkus zu erhalten.

Die Einhaltung der oben genannten Leitlinien trägt zum Schutz der Umwelt bei.

## 10. GARANTIE UND KUNDENDIENST

Cecotec haftet gegenüber dem Benutzer oder Endverbraucher für jegliche Konformitätsmängel, die zum Zeitpunkt der Lieferung des Produkts bestehen, gemäß den in den geltenden Vorschriften festgelegten Bedingungen und Fristen.

Es wird empfohlen, dass Reparaturen von qualifiziertem Personal durchgeführt werden.

Sollte unerwartet eine Störung auftreten oder haben Sie Fragen über Ihrem Produkt, können Sie sich mit dem Kundendienst in Verbindung setzen über die Telefonnummer: +34 96 321 07 28.

## 11. COPYRIGHT

Die geistigen Eigentumsrechte an den Texten in dieser Bedienungsanleitung liegen bei CECOTEC INNOVACIONES, S.L. Alle Rechte vorbehalten. Der Inhalt dieser Veröffentlichung darf ohne vorherige Genehmigung von CECOTEC INNOVACIONES, S.L. weder ganz noch teilweise vervielfältigt, in einem Wiederherstellungssystem gespeichert, übertragen oder verbreitet werden (elektronisch, mechanisch, Fotokopie, Aufzeichnung oder ähnliches).

## 1. PARTI E COMPONENTI

Fig. 1.

1. Tubo flessibile d'ingresso dell'acqua
2. Oblò
3. Tubo flessibile di scarico
4. Struttura
5. Cavo di alimentazione
6. Vaschetta del detersivo/ammorbidente
7. Pannello di controllo
8. Cestello
9. Filtro di scarico
10. Piedini regolabili

### Accessori

Fig. 2.

1. Manuale di istruzioni
2. Tubo flessibile di alimentazione idrica fredda
3. Chiave fissa
4. Tappo dei fori dei bulloni di trasporto

## 2. PRIMA DELL'USO

- Rimuovere l'apparecchio dalla scatola e conservare quest'ultima e il resto degli elementi di imballaggio in un luogo sicuro. Questo aiuterà a prevenire danni all'apparecchio nel caso in cui sia necessario trasportarlo in futuro. Se si desidera smaltire l'imballaggio originale, assicurarsi di riciclare tutti gli elementi in modo appropriato.
- Evitare di inclinare in avanti l'apparecchio per rimuovere l'imballaggio inferiore. Inclinare con cura l'apparecchio di lato. Non appoggiare mai la parte anteriore o posteriore dell'apparecchio sul pavimento.
- Verificare che tutte le parti e accessori siano presenti e in buono stato. Se uno di essi mancasse o non fosse in buone condizioni, contattare immediatamente il Servizio di Assistenza Tecnica ufficiale di Cecotec.
- Tenere i bambini lontani dal materiale di imballaggio.
- La lavatrice deve essere calibrata prima di entrare in funzione.
- Prima del primo lavaggio, è necessario effettuare un ciclo completo di lavaggio a vuoto (vale a dire, senza indumenti nel cestello).
- Controllare che le tasche dei capi siano vuote. Oggetti affilati e rigidi come monete, spille, chiodi, viti o pietre possono danneggiare gravemente l'apparecchio.

### 3. INSTALLAZIONE DELL'APPARECCHIO

1. Collocare l'apparecchio su di una superficie stabile e piana e asciutta. Evitare di schiacciare il cavo di alimentazione con il peso dell'apparecchio.
2. Non installare mai l'apparecchio su una moquette morbida o su un pavimento in legno, né su alcun tipo di soppalco.
3. È possibile che la lavatrice si muova leggermente durante il funzionamento a causa di fattori di sovraccarico.
4. Evitare l'esposizione alla luce solare diretta e verificare che vi sia una buona ventilazione.
5. Mantenere l'ambiente asciutto e privo di umidità.
6. Rimuovere la scatola in cartone e l'imballaggio in polistirolo.
7. Liberare il cavo di alimentazione e il tubo flessibile di scarico dalla parte posteriore.
8. Rimuovere ogni possibile accessorio che possa trovarsi all'interno del cestello, come il tubo flessibile d'ingresso dell'acqua, il manuale di istruzioni, ecc.
9. Usare la lavatrice in luoghi con una temperatura ambiente compresa tra 5 °C e 40 °C. Se si usa la lavatrice in ambienti con una temperatura al di sotto dei 0 °C, la valvola d'ingresso e il sistema di scarico potrebbero danneggiarsi.
10. Installare l'apparecchio assicurando uno spazio sufficiente intorno ad esso (fig. 4):  
a: minimo 3 cm  
a: minimo 5 cm  
c: minimo 5 cm sul lato sinistro  
d: minimo 5 cm sul lato destro  
e: minimo 70 cm

ATTENZIONE: evitare che le parti metalliche dell'apparecchio entrino a contatto con lavelli metallici o altri elettrodomestici.

#### **Rimozione dei bulloni di trasporto.** (Fig. 3)

- Prima dell'installazione, è necessario rimuovere tutti i bulloni di trasporto dal retro della lavatrice.
- **IMPORTANTE:** è indispensabile rimuovere i bulloni di trasporto prima dell'uso per evitare che danneggino il cestello durante il funzionamento.
- Conservare i bulloni di trasporto in un luogo sicuro da dove recuperarli facilmente in caso di spostamento futuro della lavatrice.
- Per rimuovere i bulloni
  - allentare i 4 bulloni con la chiave in dotazione e rimuoverli (A);
  - rimuovere i 4 distanziali (a seconda del modello) (B);
  - **NOTA BENE:** durante la rimozione dei bulloni di trasporto, i distanziali possono cadere all'interno della lavatrice; in tal caso, è possibile recuperarli inclinando la lavatrice in avanti e raccogliendoli dal pavimento o dall'interno della lavatrice stessa.
- coprire i fori dei bulloni di trasporto con i 4 tappi in dotazione (C).

- Conservare i bulloni in un luogo appropriato per eventuali trasporti futuri.
- Se si intende spostare la lavatrice:
  1. Reinstallare i bulloni di trasporto.
  2. Fissare il cavo di alimentazione alla parte posteriore dell'apparecchio.

### **Come livellare la lavatrice**

- L'apparecchio raggiunge velocità di centrifuga elevate per eliminare l'acqua alla fine del ciclo di lavaggio;
- È quindi importante garantire un corretto livellamento i 4 piedini di appoggio premano contro il pavimento con la stessa pressione.
- Ciò contribuirà a garantire un funzionamento più silenzioso e minori vibrazioni.

### **Seguire i passaggi di cui sotto:**

- Installare l'apparecchio su una superficie solida e piana, preferibilmente in un angolo della stanza.
- Regolare i piedini in base alle possibili irregolarità del pavimento per garantire un corretto livellamento. Non collocare oggetti sotto i piedini.
- Non estendere i piedini più del dovuto. Più sono stesi, più vibrazioni risconterà l'apparecchio. Regolare i piedini gradualmente secondo le possibili irregolarità del pavimento.
- Per verificare il corretto livellamento dell'apparecchio, è possibile utilizzare una livella a bolla d'aria (non inclusa).
- Premere su ogni angolo della parte superiore dell'apparecchio per assicurarsi che non traballi.
- Tutti i piedini devono premere allo stesso modo contro il pavimento.
- Una volta livellato correttamente l'apparecchio, serrare i piedini stringendo i controdadi contro la parte inferiore dell'apparecchio. Assicurarsi di serrare i piedini senza cambiare l'altezza degli stessi (tenere il piedino con una mano mentre si serra il controdado con l'altra). Fig. 5

### **Collegamento dei tubi flessibili in dotazione**

#### **Collegamento del tubo flessibile d'ingresso dell'acqua**

- Collegare un'estremità del tubo flessibile d'ingresso dell'acqua a un rubinetto dell'acqua fredda e serrare a mano (Fig. 6). Prima di effettuare il collegamento, lasciare scorrere liberamente l'acqua fino a quando non esce completamente limpida.
- Collegare l'altra estremità del tubo flessibile d'ingresso dell'acqua alla valvola d'ingresso dell'acqua sul retro ruotando in senso orario (Fig. 7).
- Aprire lentamente il rubinetto e verificare che non vi siano perdite d'acqua.

#### **Attenzione**

- Non torcere, rompere, modificare o riparare per conto proprio il tubo flessibile d'ingresso dell'acqua.

## ITALIANO

- Serrare saldamente a mano l'estremità del tubo flessibile.
- La pressione di alimentazione idrica deve essere compresa tra i 0,03 e 1 MPa. Se la pressione supera questo valore, installare una valvola di riduzione della pressione (non inclusa).
- Se il tubo flessibile non è sufficientemente lungo, rivolgersi a un rivenditore specializzato, a un tecnico autorizzato o al Servizio di Assistenza Tecnica di Cecotec.
- Non utilizzare un tubo flessibile usato o di seconda mano. Utilizzare sempre il tubo flessibile fornito con l'apparecchio.

### **Collegamento del tubo flessibile di scarico**

- Altezza dello scarico (Fig. 8)
- Differenza di altezza tra il pavimento e lo scarico:
- Minimo 60 cm (24 pollici)
- Massimo 100 cm (39 pollici)

### **Collegamenti di scarico:**

#### 1. Tubo verticale di scarico

Collegare il tubo flessibile di scarico al gomito (non incluso) del tubo di scarico. Posizionare il gomito sul tubo flessibile a 100 mm (4 pollici) dall'estremità del tubo flessibile. Inserire questa sezione di tubo flessibile nel tubo di scarico. Se il tubo flessibile viene spinto troppo in basso, è possibile che lavatrice si autosifoni (può svuotarsi continuamente man mano che si riempie d'acqua). Fissare il gomito e il tubo flessibile con una fascetta (non inclusa) per evitare che il tubo flessibile scivoli dal tubo di scarico durante l'uso.

Fig. 9

1. Tubazione di scarico
2. Acqua fredda

#### 2. Sifone del lavello

Fissare il tubo flessibile di scarico al sifone del lavello con una fascetta stringitubo (non inclusa) da 20 a 44 mm (0,9-1,6 pollici). Acquistare una fascetta dal ferramenta o in negozi specializzati se necessario. Fig. 10

#### 3. Lavello/lavandino

### **ATTENZIONE: PERICOLO DI SCOTTATURE**

In caso di lavaggio ad alte temperature, evitare di toccare l'acqua insaponata calda quando, p. es., viene scaricata nel lavello/lavandino.

### **Avviso:**

- Danni all'apparecchio / danni ai tessuti.
- Se l'estremità del tubo flessibile di scarico tocca l'acqua scaricata dalla lavatrice, è possibile che l'acqua venga risucchiata nella lavatrice, danneggiando l'apparecchio o la biancheria all'interno del cestello.

- Per evitare che ciò accada, assicurarsi che
- lo scarico del lavandino/lavello non sia coperto da un tappo;
- l'estremo del tubo flessibile di scarico non sia a contatto con l'acqua scaricata.
- l'acqua scorra liberamente attraverso lo scarico del lavandino/lavello e non vi siano ostruzioni;
- il tubo flessibile sia collegato in modo sicuro.

**Avviso:**



- Non piegare, rimuovere o piegare il tubo flessibile di scarico.
- Fissare il tubo flessibile con una fascetta stringitubo al tubo di scarico, al lavandino/lavello, ecc. in modo da impedire che il tubo flessibile di allenti e scivoli dal tubo a causa della forza dell'acqua.
- Per una maggiore sicurezza, utilizzare un supporto per il tubo flessibile di scarico (non incluso) e installare il tubo flessibile sopra un lavandino/lavello, come mostrato nella figura 11.
- Si sconsiglia l'uso di prolunghie; se assolutamente necessario, assicurarsi che la prolunga abbia stesso diametro del tubo flessibile originale e che non superi i 250 cm di lunghezza (Fig. 12).
- Se il tubo flessibile di scarico è troppo lungo, non introdurlo a forza nella lavatrice per evitare la comparsa di rumori insoliti.
- Dopo l'installazione, attendere qualche ora prima di mettere in funzione l'apparecchio perché si adatti alle condizioni ambientali della stanza.
- Collegare l'apparecchio alla corrente solo a installazione completata.

## 4. FUNZIONAMENTO

**Avviso**

Effettuare un ciclo completo di lavaggio a vuoto precedentemente al primo uso.

**Pannello di controllo****A: Icone/manopola dei cicli di lavaggio**

- Serve a programmare il ciclo di lavaggio desiderato.
- Posizione OFF  : girare la manopola in posizione di spegnimento (OFF); la spia sotto il simbolo  si accenderà, indicando l'arresto e successivo spegnimento della lavatrice. Se l'apparecchio viene spento durante un ciclo di lavaggio, quest'ultimo verrà annullato.

**B: TEMP (temperatura)**

Toccare questa icona per modificare la temperatura dell'acqua del ciclo selezionato; il valore di temperatura apparirà sul display.

**C: SPEED (velocità)**

Toccare questa icona per modificare la velocità di centrifuga del ciclo selezionato; il valore della velocità di centrifuga apparirà sul display.

### **FUNZIONE "CHILD LOCK" (blocco di sicurezza per bambini)**

Se si desidera attivare il blocco di sicurezza per bambini durante un ciclo di lavaggio, toccare l'icona SPEED (velocità) per circa 3 secondi.

### **Disattivazione dei segnali acustici (cicalino)**

- Disattivare il cicalino toccando contemporaneamente l'icona SPEED (velocità) e l'icona ONE SMART  per almeno 3 secondi.
- È possibile disattivare il cicalino durante un ciclo di lavaggio.
- Procedere allo stesso modo per riattivarlo.

### **D: STEAM (vapore)**

- Toccare l'icona STEAM (vapore) per aggiungere una fase di lavaggio a vapore dopo l'ultima fase di scarico dell'acqua del programma selezionato.
- La fase di lavaggio a vapore non è compatibile con tutti i cicli di lavaggio e può essere selezionata solo se sul pannello di controllo o nella tabella dei cicli di lavaggio è presente l'icona del vapore davanti al nome del programma.

### **E: RINSE (risciacquo)**

Selezionare il ciclo di risciacquo: il tempo di risciacquo apparirà sul display.

### **F: DELAY END (arresto ritardato)**

Toccare questa icona per impostare l'ora di arresto del programma di lavaggio.



### **G: ONE SMART**

Toccare questa icona per configurare il ciclo di lavaggio ONE SMART.

### **H: START/PAUSE (avvio/pausa)**

Toccare questa icona per avviare o mettere in pausa un ciclo di lavaggio.

### **Aggiunta di biancheria durante l'esecuzione di un programma di lavaggio**

- Una volta avviato il ciclo di lavaggio, toccare nuovamente a lungo l'icona START/PAUSE (avvio/pausa). Se la spia DOOR LOCK (blocco dell'oblò)  , è spenta, l'oblò potrà aprirsi e sarà possibile mettere la biancheria all'interno del cestello.
- Per riprendere il ciclo di lavaggio dal punto di arresto, chiudere l'oblò e toccare nuovamente l'icona.
- AVVISIO: se il livello o la temperatura dell'acqua nel cestello sono troppo alti, la spia DOOR LOCK (blocco dell'oblò) si accenderà  e non sarà possibile aprire l'oblò.

### **I: STAINS (macchie)**

- Toccare questa icona per selezionare il tipo di sporco: la lavatrice ottimizzerà il lavaggio a seconda del tipo di sporco selezionato per pulire più efficacemente la biancheria.



- È possibile selezionare fino a 8 tipi di sporco.

## M: Display (Fig. 14)

### 1. Spia TEMP (temperatura) °C

- Quando si seleziona un ciclo di lavaggio, la spia di temperatura si accende e sul display viene mostrato il rispettivo valore di temperatura predefinito.
- È possibile modificare il valore di temperatura toccando l'icona TEMP (temperatura). Se il display mostra «- -», significa che la lavatrice sta utilizzando solo acqua fredda per il ciclo di lavaggio selezionato (l'elemento riscaldante non è disponibile).

### 2. Spia SPEED (velocità di centrifuga rpm)

- Quando si seleziona un ciclo di lavaggio, la spia della velocità di centrifuga si accende e sul display viene mostrato il rispettivo valore di centrifuga predefinito.
- È possibile modificare il valore della velocità di centrifuga toccando l'icona SPEED (velocità). Se il display mostra «- -», significa che la lavatrice non centrifugherà dopo la fase di scarico del rispettivo programma.

### 3. Spia DOOR LOCK (blocco dell'oblò)

- La spia accesa indica che l'oblò è bloccato. Per evitare danni, attendere che la spia si spenga prima di aprire lo l'oblò.
- Per aprire l'oblò mentre è in corso un ciclo di lavaggio, toccare l'icona START/PAUSE (avvio/pausa); se la spia DOOR LOCK (blocco dell'oblò) è spenta, significa che è possibile aprire l'oblò.
- NOTA BENE: per motivi di sicurezza, non sempre è possibile aprire l'oblò una volta avviato il ciclo di lavaggio.

### 4. Spia CHILD LOCK (blocco di sicurezza per bambini)

Questa spia indica l'attivazione del blocco di sicurezza per bambini: i tasti del pannello di controllo verranno bloccati (la posizione OFF della manopola).

### 5. Spia DELAY END (arresto ritardato)

Questa spia indica l'attivazione della funzione di arresto ritardato. Il conto alla rovescia di fine ciclo di lavaggio verrà mostrato sul display.

### 6. Spia ONE SMART

Questa spia indica la selezione del programma di lavaggio ONE SMART. Il programma di lavaggio M-Smart è configurabile in tre modi.

### 7. Spia Contatore di risciacqui

Quando questa spia si accende, è possibile selezionare il numero di risciacqui e visualizzarlo al contempo sul display.

## 8. Spia STAINS (macchie)

Questa spia indica che è stato selezionato un tipo di macchia: la lavatrice ottimizzerà il lavaggio a seconda del tipo di sporco selezionato per pulire più efficacemente la biancheria.

### Tipi di macchie (Fig. 15)

1. Olio
2. Succo
3. Vernice
4. Sangue
5. Latte
6. Vino
7. Fango
8. Erba

## 9. Display digitale

1. Tempo rimanente del ciclo di lavaggio (p. es., 1:28)
2. Ora di arresto ritardato (p. es., 12 H)
3. Temperatura (p. es., 30 °C)
4. Velocità di centrifuga (p. es., 1200 rpm)
5. Contatore di risciacqui (p. es., 2)
6. Codici di errore (p. es., E 03)

### Prima di ogni lavaggio

- Controllare l'etichetta su ogni indumento.
- Svuotare le tasche della biancheria da lavare. Assicurarsi che nelle tasche non ci siano oggetti metallici come monete o graffette, carte, ecc.
- Praticare un nodo nei lacci o corde, chiudere le cerniere e i bottoni, ecc.
- Rimuovere gli agganci delle tende.
- Inserire indumenti piccoli o particolarmente delicati come calze, pizzi, calzini o fazzoletti all'interno di un sacco a rete.
- Capovolgere maglieria, pantaloni, magliette e felpe.
- Assicurarsi che i reggiseni con coppa in filo siano lavabili in lavatrice e metterli in un sacco a rete che possa essere chiuso in modo sicuro con cerniera o bottoni. Se il filo scivola fuori dalla coppa, è possibile che cada attraverso i fori del cestello, causando gravi danni.

### Classificazione degli indumenti in base al colore e al grado di sporcizia

- Suddividere la biancheria in base al colore, al grado di sporcizia e alla temperatura di lavaggio consigliata.
- Gli indumenti possono scolorire.
- Non lavare mai indumenti nuovi multicolore insieme ad altri indumenti.
- Lavare i capi bianchi separatamente da quelli colorati. In caso contrario, i capi bianchi potrebbero ingrigirsi.

**Grado di sporcizia****Sporcizia scarsa**

- Biancheria senza macchie o sporcizia visibili, ma che potrebbe aver assorbito qualche odore.
- Abbigliamento estivo leggero, come magliette o camicette indossate una sola volta.
- Utile anche per "rinfrescare" la biancheria da letto o gli asciugamani.

**Sporcizia normale**

- Sporcizia visibile e/o qualche macchia leggera.
- Abbigliamento estivo leggero, come magliette o camicette indossate più volte.
- Biancheria da cucina, da bagno o da letto utilizzata per una settimana o più.
- Tende senza macchie.

**Sporcizia eccessiva**

- Sporcizia e macchie visibili.
- Strofinacci, tovaglioli di stoffa, bavaglino per bambini, abbigliamento per bambini, magliette sportive.
- Abiti da lavoro.

**Classificazione degli indumenti in base alle specifiche dell'etichetta di cura**

- I simboli sulle etichette dei capi aiutano nella scelta del programma di lavaggio, la temperatura, i cicli di lavaggio e i metodi di stiratura più adatti.
- Consultare sempre le specifiche dell'etichetta di cura.

**Tabella dei cicli di lavaggio**

Ciclo di lavaggio	Temperatura °C(MAX)	Carico massimo (kg)	Specifiche	Tipo di detersivo		
				Detersivi		Ammorbidente
Lavaggio			Universale	Specifico		
Mix	60	8	Per il lavaggio di carichi misti di tessuti di cotone e sintetici con sporco da leggero a normale, capi bianchi e colorati insieme.	L/P	-	○
Cotton (cotone)	60	8	Per capi d'uso quotidiano in cotone, lino e misto cotone.	L/P	-	○

## ITALIANO

Anti-allergy (antiallergico)	85	3	Per capi che necessitano di rimozione di acari della polvere e allergeni.	L / P	---	○
Wool (lana)	40	1	Per capi in lana e misto lana lavabili in lavatrice.	-	L/P	○
Baby Care (vestiti da neonato)	85	5	Per vestiti da neonato.	L/P	L	○
Shirts (camicie)	60	3	Per camicie e camicette	L/P	L	○
Bedding (biancheria da letto)	60	6	Per biancheria da letto grande come coperte e copriletto. Adatto anche a tende.	L/P	-	○
Quick Wash (lavaggio rapido)	40	1	Per capi poco sporchi o leggermente sporchi.	L/P	-	○
ECO 40-60	40	8	Programma ad efficienza energetica.	L/P	-	○
20 °C	20	2	Per quantità ridotte di biancheria facilmente scoloribile.	L/P	-	○
Night Wash (lavaggio notturno)	60	8	Adatto al funzionamento notturno grazie al ridotto livello sonoro.	L/P	-	○
Underwear (biancheria intima)	60	5	Per biancheria intima.	L/P	L	○
Down jacket (piumini)	40	2	Per piumini lavabili in lavatrice.	-	L/P	○

Rinse&Spin (risciacquo e centrifuga)	-	8	Combinazione di risciacquo e centrifuga per i carichi richiedenti un risciacquo aggiuntivo. Adatto anche a carichi richiedenti soltanto un risciacquo.	-	.	○
Spin (centrifuga)	-	8	Centrifuga per abbreviare i tempi di asciugatura dei tessuti pesanti o dei capi per trattamenti speciali lavati a mano.	-	.	-
Drum Clean (pulizia del cestello)	85	-	Per pulire il cestello ed eliminare lo sporco e i batteri. Assicurarsi che il cestello sia vuoto.	-	.	-
ONE SMART	40	5	Programma speciale facilmente avviabile toccando il tasto ONE SMART.	L/P	.	○

- L= detersivo gel/liquido
- P= detersivo in polvere
- ○= opzionale
- Se si fa uso di detersivo liquido, si sconsiglia di attivare l'arresto ritardato.
- Si consiglia di utilizzare detersivo in polvere per capi di abbigliamento da 20 a 80 °C o un detersivo adatto per la lana da 20 a 40 °C.
- Rispettare il dosaggio consigliato dal produttore del detersivo/ammorbidente.

## CICLI DI LAVAGGIO

- Ciclo di lavaggio ONE SMART
- Il ciclo di lavaggio ONE SMART rileva in modo intelligente il peso della biancheria e combina i diversi tempi e temperature di lavaggio.
- **Auto** Viene mostrato sul display nella fase di rilevamento dopo l'avvio del ciclo, e quest'ultimo può essere attivato nei seguenti 3 modi:
  1. Con l'apparecchio spento, premere il tasto ONE SMART per almeno 3 secondi: l'apparecchio avvierà direttamente il ciclo ONE SMART e la spia corrispondente si accenderà.
  2. Con l'apparecchio acceso, premere il tasto ONE SMART (tocco singolo) per almeno 3 secondi: l'apparecchio avvierà direttamente il ciclo ONE SMART e la spia corrispondente si accenderà.
  3. Con l'apparecchio acceso, premere brevemente il tasto ONE SMART: la spia ONE SMART si accenderà, quindi premere START/PAUSE (avvio/pausa); l'apparecchio avvierà il ciclo di lavaggio ONE SMART.

### **Baby Care (vestiti da neonato)**

Ciclo per il lavaggio di vestiti da neonato e per l'efficace eliminazione dei residui di detersivo.

### **Down Jacket (piumini)**

Ciclo per il lavaggio di piumini (di peso non superiore a 2,0 kg), cuscini o capi imbottiti in piuma d'oca. Si consiglia di ripiegare i bordi del piumino all'interno (Fig. 16) e di inserirlo nel cestello senza occupare più di 3/4 del volume dello stesso. Per ottenere risultati ottimali, utilizzare un detersivo liquido.

### **Lavaggio a vapore**

Toccare l'icona STEAM (vapore) per aggiungere una fase di lavaggio a vapore dopo l'ultima fase di scarico dell'acqua del ciclo selezionato (o in corso) e prima dell'ultima centrifuga. Durante il lavaggio a vapore, l'apparecchio genera una grande quantità di vapore ad alta temperatura che penetra in profondità nei tessuti, migliorandone la morbidezza e l'elasticità, eliminando i cattivi odori e rinfrescando al contempo il bucato. Al termine del lavaggio a vapore, l'apparecchio passerà alla fase finale di risciacquo e centrifuga.

### **Wool (lana)**

- Ciclo per il lavaggio di capi in lana.
- Prima del lavaggio, verificare che l'indumento sia contrassegnato dalla dicitura "lavabile in lavatrice".
- Al termine della procedura di lavaggio, rimuovere rapidamente la biancheria, modellarla e asciugarla per evitare la deformazione causata dalla permanenza prolungata nel cestello.
- Per evitare di danneggiare la biancheria, assicurarsi che la temperatura dell'acqua non superi i 40 °C.
- Per ottenere risultati ottimali e ridurre i danni alla biancheria, utilizzare un detersivo speciale per lana e non superare 1,0 kg di biancheria.

IMPORTANTE: verificare che i capi non si siano danneggiati o ristretti dopo l'uso

### **Delay End (arresto ritardato)**

- Dopo aver selezionato il programma di lavaggio, toccare ripetutamente l'icona Delay End (arresto ritardato) per impostare l'ora di arresto ritardato del programma a incrementi di un'ora fino a un massimo di 24 ore. Dopo aver selezionato il programma di lavaggio desiderato e prima di toccare l'icona START/PAUSE (avvio/pausa), toccare l'icona Delay End (arresto ritardato) finché non viene mostrato il tempo desiderato sul display (p. es., 8 h) con la spia Delay End (arresto ritardato) accesa.

AVVISO: il tempo Delay End (arresto ritardato) impostato include anche la durata del ciclo di lavaggio.

- Esempio: tempo di ciclo di 1 ora e 30 minuti e tempo di arresto ritardato di 8 ore.
- Sul display vengono mostrate le 8 ore e un conto alla rovescia (di circa 6 ore e 30 minuti) fino all'avvio del ciclo di lavaggio, quindi viene mostrata la durata del ciclo (1:30) e quest'ultimo viene avviato. Il tempo totale è di circa 8 ore.
- Procedere come segue per annullare la funzione di arresto ritardato:
- Ruotare la manopola per selezionare un altro ciclo di lavaggio; la spia Delay End (arresto ritardato) si spegnerà e il display non mostrerà più il tempo di arresto ritardato.

#### ATTENZIONE:

L'ora effettiva di arresto del ciclo di lavaggio può differire dall'ora di arresto ritardato impostata, a seconda della pressione alimentazione idrica, lo scarico, il tipo di biancheria, la temperatura dell'acqua e altri fattori.

### Lavaggio a vapore

Toccare l'icona STEAM (vapore) per aggiungere una fase di lavaggio a vapore dopo l'ultima fase di scarico dell'acqua del ciclo selezionato (o in corso) e prima dell'ultima centrifuga. Nel processo di lavaggio a vapore, la lavatrice genera una grande quantità di vapore ad alta temperatura che penetra in profondità nei tessuti, eliminando gli odori, rinfrescando e migliorando la morbidezza e l'elasticità della biancheria. Al termine del lavaggio a vapore, l'apparecchio passerà alla fase finale di risciacquo e centrifuga.

### Child Lock (blocco di sicurezza per bambini)

1. Il blocco di sicurezza per bambini può prevenire malfunzionamenti o incidenti indesiderati.
2. Durante il funzionamento, toccare l'icona SPEED (velocità) per circa 3 secondi per attivare o annullare il blocco di sicurezza per bambini.
3. Dopo aver attivato il blocco di sicurezza per bambini, la spia corrispondente si accenderà e l'oblò, il pannello di controllo, i tasti e la manopola verranno bloccati (la spia di alimentazione  rimarrà accesa). L'apparecchio può essere spento solo ruotando la manopola in posizione OFF (spegnimento): la spia di alimentazione si spegnerà, così come l'apparecchio. Il blocco di sicurezza per bambini verrà automaticamente disattivato allo spegnimento.
4. Dopo aver impostato il blocco di sicurezza per bambini, è possibile spegnere la lavatrice ruotando in posizione la manopola dei cicli di lavaggio. Alla riaccensione, l'apparecchio riprenderà a funzionare con l'ultimo programma selezionato prima dello spegnimento.

### Aggiunta di biancheria al carico durante il lavaggio

Se si desidera aggiungere della biancheria al carico con un programma di lavaggio in corso, toccare a lungo l'icona START/PAUSE (avvio/pausa) per mettere in pausa la lavatrice; aggiungere o rimuovere la biancheria non appena la spia DOOR LOCK (blocco dell'oblò) si spegne. Al termine, chiudere l'oblò e toccare nuovamente a lungo l'icona START/PAUSE (avvio/pausa): la lavatrice continuerà a funzionare dal punto di arresto.

## ITALIANO

### ATTENZIONE:

Se il livello dell'acqua o la temperatura dell'acqua nel cestello sono troppo alti, la spia DOOR LOCK (blocco dell'oblò) si accenderà, indicando che l'oblò non può essere aperto e che, per motivi di sicurezza, non è possibile aggiungere o togliere biancheria durante il lavaggio.

### Sistema di bilanciamento del carico

La lavatrice è dotata di un sistema di autobilanciamento del carico. Durante la centrifuga, se la biancheria è distribuita in modo non uniforme, l'apparecchio la distribuirà uniformemente nel cestello in modo del tutto automatico. Se l'apparecchio non riesce a distribuire la biancheria nel cestello entro il tempo specificato, il cestello non girerà per evitare vibrazioni eccessive. Se fosse il caso, verificare se la biancheria è annodata o aggrovigliata e selezionare il programma SPIN (centrifuga) dopo aver riordinato la biancheria. Quando si lava meno biancheria, ad esempio un paio di pantaloni, un maglione, un asciugamano da bagno e così via, l'apparecchio potrebbe non completare la centrifuga a causa del sistema di bilanciamento del carico. Lavare capi grandi e piccoli insieme il più possibile per evitare che si aggroviglino e garantire una corretta centrifuga e una più facile rimozione dei capi dal cestello.

### ATTENZIONE:

A causa dei diversi tipi e materiali di biancheria, il sistema di autobilanciamento del carico può livellare e regolare la biancheria più volte per prolungare il tempo di centrifuga. Questo è normale e non un malfunzionamento dell'apparecchio.

### Eliminazione delle macchie

- Questa opzione consente di selezionare il tipo di macchie presenti sul bucato per una migliore efficacia di lavaggio.
- L'apparecchio regola la temperatura media di lavaggio, il movimento del cestello e il tempo di ammollo in base al tipo specifico di macchia. L'acqua calda o fredda, il lavaggio delicato o intensivo e l'ammollo lungo o breve assicurano una pulizia personalizzata ad ogni tipo di macchia. Questa opzione garantisce una perfetta rimozione delle macchie e pulizia dei capi.

AVVISO: toccare l'icona STAINS (macchie); il programma corrispondente verrà avviato in base al tipo di macchia selezionato.

- La durata del ciclo di lavaggio varia a seconda del tipo di sporco selezionato.

### Prima del lavaggio iniziale

- Tutte le lavatrice vengono testate e sottoposte a un rigoroso controllo di qualità prima di lasciare la fabbrica. Questo processo comporta l'esecuzione di diversi cicli di lavaggio. È quindi possibile che vi sia dell'acqua residua all'interno del cestello e del sistema di scarico. Eseguire una pulizia del cestello a vuoto tramite il sistema Drum Clean per pulire il sistema prima di lavare il carico iniziale di biancheria.



- Aggiungere innanzitutto 1 o 2 cucchiaini di detersivo nello scomparto I della vaschetta del detersivo, quindi avviare il ciclo di lavaggio Drum Clean.
- Infine, attendere la fine del ciclo.

### **Svuotamento delle tasche**

- Monete, graffette, ecc. possono danneggiare la biancheria e i componenti della lavatrice.
- Rimuovere tali elementi manualmente.
  
- Chiudere tutte le cerniere, i bottoni e i ganci e legare tutti i nastri o le cinture.
- Inserire gli indumenti più piccoli (ad esempio calze di nylon, cinture, ecc.) e gli indumenti con ganci (ad esempio reggiseni) in un sacchetto di stoffa o in una federa con cerniera. Rimuovere gli anelli dalle tende o lavare le tende con gli anelli in un sacchetto di stoffa.

### **Tipo di tessuto/etichettatura degli indumenti**

Cotone, fibre miste, prodotti di facile cura/sintetici, lana, capi da lavare a mano.

### **Colore**

Separare gli articoli colorati da quelli bianchi. Lavare separatamente i capi nuovi colorati.

### **Dimensioni**

Lavare capi di dimensioni diverse nello stesso lavaggio per migliorare l'efficienza di lavaggio e la distribuzione dei capi nel cestello.

### **Capi delicati**

Lavare separatamente i capi delicati, poiché richiedono una maggiore cura.

### **Uso della lavatrice**

#### **1. Caricamento del cestello**

Aprire l'oblò e caricare il cestello con la biancheria da lavare. Caricare i capi uno alla volta e disporli in modo uniforme senza schiacciarli e senza riempire eccessivamente il cestello. Tenere conto delle dimensioni di carico indicate nella "Tabella dei cicli di lavaggio". Il sovraccarico dell'apparecchio risulterà in lavaggi insoddisfacenti e un bucato stropicciato.

#### **2. Chiusura dell'oblò**

Assicurarsi che non vi siano vestiti sporchi tra il vetro dell'oblò e la guarnizione di gomma. Chiudere l'oblò; assicurarsi di sentire il "clic" di chiusura.

#### **3. Apertura del rubinetto**

Assicurarsi che l'apparecchio sia collegato alla rete idrica. Aprire il rubinetto.

#### 4. Configurazione del programma desiderato

- Ruotare la manopola per selezionare il programma desiderato. La durata del ciclo di lavaggio verrà mostrata sul display. La lavatrice mostrerà automaticamente la temperatura predefinita e le possibili impostazioni di centrifuga per il programma selezionato. Se necessario, regolare la temperatura e/o la velocità di centrifuga con i tasti corrispondenti.

##### - **Cambio della temperatura (se necessario)**

- Toccare l'icona TEMP (temperatura) per diminuire gradualmente il valore di temperatura fino a impostare il lavaggio a freddo ("--" verrà mostrato sul display). Toccare nuovamente l'icona per impostare la temperatura al valore massimo.

##### - **Cambio della velocità di centrifuga (se necessario)**

- Toccare l'icona SPEED (velocità) per diminuire gradualmente la velocità di centrifuga fino a disattivare del tutto il ciclo di centrifuga ("--" verrà mostrato sul display). Toccare nuovamente l'icona per impostare la temperatura al valore massimo.

##### - **Selezione delle opzioni (se necessario)**

- Premere i tasti corrispondenti per selezionare l'opzione desiderata: la spia dell'opzione corrispondente si accenderà.

- Toccare nuovamente la/le icona/e per annullare l'opzione: la spia dell'opzione corrispondente si spegnerà.

- Se l'opzione selezionata è incompatibile con il programma configurato, l'incompatibilità verrà segnalata da un segnale acustico emesso dal cicalino e la spia dell'opzione corrispondente lampeggerà.

- Se l'opzione selezionata è incompatibile con un'opzione configurata in precedenza, rimarrà attiva solo la selezione più recente.

#### 5. Aggiunta del detersivo

- Aprire la vaschetta del detersivo e aggiungere il detersivo e l'ammorbidente (se applicabile) negli scomparti corrispondenti, come mostrato nella figura 17.

- Scomparto 1: detersivo in polvere.

- Scomparto 2: detersivo liquido (non eccedere il contrassegno MAX).

- Scomparto 3: additivi come l'ammorbidente (non eccedere il contrassegno MAX).

- Rispettare le raccomandazioni di dosaggio del produttore del detersivo/ammorbidente.

- Il corretto dosaggio di detersivo/ammorbidente contribuisce a

- ottimizzare i risultati di lavaggio;

- evitare l'eccesso di residui di detersivo nel bucato che possono causare irritazioni cutanee;

- risparmiare evitando lo spreco di detersivo avanzato;

- prevenire la calcificazione dei componenti della lavatrice;

- rispettare l'ambiente diminuendo i rifiuti.

- I detersivi per il lavaggio a mano producono troppa schiuma. Evitare di usarli.

- Usare detersivo in polvere per i capi bianchi in cotone, per il prelavaggio e per il lavaggio a una temperatura di oltre 60 °C.
- Se si usa detersivo concentrato, filamentoso o con additivi, utilizzare acqua per diluirlo leggermente prima di aggiungerlo alla vaschetta del detersivo per evitare ostruzioni o fuoriuscite d'acqua.

## 6. Arresto ritardato

Se si desidera, utilizzare questa funzione per arrestare un programma all'ora programmata.

## 7. Avvio del programma

- Toccare l'icona START/PAUSE (avvio/pausa). La spia corrispondente si accenderà, l'oblò si bloccherà e la spia di BLOCCO DELL'OBLO si accenderà.
- Per evitare la fuoriuscita di acqua, non aprire la vaschetta del detersivo con un programma in corso.
- Fattori quali lo squilibrio del carico di lavaggio o la formazione di schiuma possono influire sulla durata del programma di lavaggio.

## 8. Modifica opzionale della configurazione di un programma in corso

- È possibile modificare la configurazione di un programma mentre è in funzione. Le modifiche verranno applicate fintanto che la rispettiva fase del programma non sarà stata completata.
- Procedere come segue per modificare la configurazione di un programma in corso:
- Toccare l'icona START/PAUSE (avvio/pausa) per mettere in pausa il programma in corso.
- Riconfigurare il programma.
- Toccare nuovamente l'icona START/PAUSE (avvio/pausa) per riprendere il funzionamento.
- Se si è cambiato di programma, non aggiungere ulteriore detersivo.
- Per evitare modifiche indesiderate di un programma in corso (p. es., da parte di bambini), attivare la funzione Child Lock (blocco di sicurezza per bambini).

## Sospensione di un programma in corso e apertura dell'oblò

- Toccare l'icona START/PAUSE (avvio/pausa)  per mettere in pausa il programma in corso.
- Se il livello dell'acqua e/o la temperatura nel cestello sono bassi, la spia DOOR LOCK (blocco dell'oblò) si spegnerà e si accenderà in caso contrario. È possibile aprire l'oblò, p. es., per aggiungere altra biancheria o per rimuovere della biancheria inserita per errore. Toccare nuovamente l'icona START/PAUSE (avvio/pausa) per riprendere il funzionamento.

## 9. Annullamento di un programma in corso (se del caso)

- Ruotare la manopola del ciclo di lavaggio per spegnere la lavatrice mentre la spia "  " è accesa.
- Se il livello dell'acqua e/o la temperatura nel cestello sono sufficientemente bassi, sarà possibile aprire l'oblò.

## ITALIANO

- In caso contrario, l'oblò rimarrà bloccato e non sarà possibile aprirlo. Per sbloccare l'oblò, ruotare prima la manopola del ciclo di lavaggio in posizione SPIN (centrifuga), quindi disattivare la funzione SPIN (centrifuga) toccando l'icona SPEED (velocità) per impostare la velocità di centrifuga su "-" (l'icona verrà mostrata sul display digitale).
- Toccare l'icona START/PAUSE (avvio/pausa) per avviare il programma SPIN (centrifuga). Durante il ciclo di lavaggio, l'acqua defluisce dal cestello. L'oblò verrà sbloccato a fine programma.

### 10. Spegnerne l'apparecchio al termine di un programma di lavaggio

- Al termine del ciclo di lavaggio, sul display verrà mostrato il messaggio END (fine).
- Sarà possibile aprire l'oblò solo allo spegnimento della spia DOOR LOCK (blocco dell'oblò) .
- Verificare che la spia DOOR LOCK (blocco dell'oblò) sia spenta, quindi aprire l'oblò e rimuovere la biancheria.
- Ruotare la manopola del ciclo di lavaggio in posizione OFF (spegnimento) per spegnere la lavatrice.
- Lasciare l'oblò socchiuso per consentire al cestello di asciugarsi e prevenire la formazione interna di odori e muffa.

## 5. PULIZIA E MANUTENZIONE

### Attenzione

Prima di procedere alla pulizia o alla riparazione, scollegare l'apparecchio dalla presa di corrente e chiudere il rubinetto di arresto.

- Una corretta manutenzione della lavatrice allungherà la vita utile della stessa. La superficie è lavabile con detersivo neutro e non abrasivo diluito qualora necessario. In caso di eccesso d'acqua, utilizzare un panno per assorbirla immediatamente.
- Non utilizzare spugne, polveri o detersivi abrasivi per pulire l'apparecchio.
- Non utilizzare acqua a pressione per pulire l'apparecchio.

### Pulizia del cestello

- L'ossidazione all'interno del cestello provocata da oggetti metallici deve essere rimossa immediatamente con detersivi privi di cloro.
- Non utilizzare pagliette.

### Attenzione

Non introdurre biancheria nella lavatrice durante la pulizia del cestello.

- Pulizia del vetro e della guarnizione dell'oblò

- Pulire il vetro e la guarnizione dopo ogni lavaggio per eliminare qualsiasi residuo di pelucchi e macchie. L'accumulo di pelucchi potrebbe provocare fughe.
- Rimuovere monete, bottoni o qualsiasi altro oggetto presente nella guarnizione dopo ogni lavaggio.

### **Decalcificazione dell'apparecchio**

- Se si dosa correttamente il detersivo, la decalcificazione non è necessaria. Se è necessario decalcificare il cestello dell'apparecchio, seguire le istruzioni riportate sulla confezione del decalcificante.
- È possibile utilizzare piccole quantità di decalcificante per rimuovere le macchie bianche sul cestello della lavatrice causate da calcare o depositi minerali; o piccole quantità di ruggine causate da oggetti metallici lasciati nel cestello.

AVVISO: i decalcificanti contengono acidi che possono attaccare le parti dell'apparecchio e scolorire la biancheria.

### **Controllo del tubo flessibile d'ingresso dell'acqua**

Controllare il tubo flessibile d'ingresso dell'acqua almeno una volta all'anno. Durante il ciclo di lavaggio, l'acqua può raggiungere pressioni molto elevate: sostituire il tubo flessibile d'ingresso dell'acqua se incrinato per evitare che si rompa.

### **Pulizia della vaschetta del detersivo**

In caso di accumulo di detersivo/additivi o risciacquo scarso dello scomparto per l'ammorbidente, è necessario pulire l'apparecchio per evitare che l'acqua trabocchi a causa di intasamenti. Fig. 18

1. Aprire la vaschetta del detersivo. Rimuovere del tutto la vaschetta del detersivo (2) e premere la linguetta (1) per estrarre l'erogatore.
2. Rimuovere l'erogatore (3) tirandolo verso l'alto dalla vaschetta del detersivo.
3. Pulire l'erogatore e la vaschetta sotto l'acqua corrente. Eliminare qualunque residuo di detersivo.
4. Rimettere a posto la vaschetta e reinserire l'erogatore.

Suggerimento: non mettere in funzione l'apparecchio senza la vaschetta del detersivo in posizione. Se non si intende utilizzare l'apparecchio, mantenere la vaschetta chiusa.

### **Attenzione**

Non utilizzare alcol, solventi o sostanze chimiche.

È possibile utilizzare una spazzola morbida per rimuovere i residui di detersivo aderiti all'erogatore.

Pulizia del filtro a rete nel tubo flessibile d'ingresso dell'acqua e della valvola d'ingresso dell'acqua

1. Chiudere il rubinetto di arresto e svitare il tubo flessibile d'ingresso dell'acqua (Fig. 19).
2. Pulire accuratamente il filtro a rete all'estremità del tubo flessibile con una spazzola fine (Fig. 20).
3. Svitare a mano il tubo flessibile d'ingresso dell'acqua sul retro dell'apparecchio. Rimuovere il filtro a rete dalla valvola d'ingresso dell'acqua sul retro dell'apparecchio con una pinza ad ago (facendo attenzione a non danneggiarlo) e pulirlo con cura (Fig. 21).
4. Reinsere il filtro a rete nel retro della lavatrice. Ricollegare il tubo flessibile d'ingresso dell'acqua al rubinetto e all'apparecchio. Non utilizzare un attrezzo per collegare il tubo flessibile d'ingresso. Aprire il rubinetto dell'acqua e verificare la tenuta di tutti i collegamenti (Fig. 22).

### **Pulizia del filtro della pompa di scarico**

ATTENZIONE: RISCHIO DI USTIONI, pericolo di scottature da acqua calda!

Prestare particolare attenzione quando si scarica l'acqua dall'apparecchio e si apre l'oblò.

Pulire il filtro della pompa di scarico di tanto in tanto per garantire un corretto filtraggio.

La pompa dell'apparecchio potrebbe bloccarsi a causa di residui sciolti (ricordarsi di controllare il cestello e rimuovere i residui visibili dopo ogni carico). Anche i tessuti rilascianti grandi quantità di lanugine possono causare intasamenti.

Per accedere al filtro della pompa di scarico, aprire il coperchio in basso a destra. Premere leggermente il coperchio per aprirlo (Fig. 23). Con il coperchio aperto, procedere come segue:

1. Se l'apparecchio non è stato svuotato, svuotarlo. Innanzitutto, ruotare la manopola del ciclo di lavaggio per selezionare il programma SPIN (centrifuga) e toccare l'icona SPEED (velocità) finché sul display non appare "—", quindi toccare l'icona START/PAUSE (avvio/pausa). Attendere che la pompa scarichi l'acqua dal cestello. Se la pompa è completamente bloccata, l'acqua non potrà defluire e il ciclo di lavaggio verrà interrotto.
2. Chiudere il rubinetto in modo da interrompere l'ingresso dell'acqua. Spegnerne l'apparecchio. Scollegare la spina di alimentazione.
3. Utilizzare il tubo flessibile di scarico situato sull'apertura di accesso al filtro per scaricare l'acqua rimanente in un contenitore adatto (è possibile scaricare fino a 20 litri di acqua). Rimuovere il tappo dal tubo flessibile e posizionare quest'ultimo sul lato di un contenitore adatto e lasciare che l'acqua defluisca dal cestello. Al termine, rimettere il tappo di chiusura all'estremità del tubo flessibile e riporre il tubo nell'apposito alloggiamento. Fare attenzione a non versare l'acqua scaricata sul pavimento (Fig. 24).
4. Ruotare il coperchio del filtro in senso antiorario per rimuoverlo. È possibile che fuoriesca un po' d'acqua quando si rimuove il coperchio. Pulire l'interno e il filtro stesso, rimuovendo eventuali residui o corpi estranei. Rimuovere eventuali pelucchi, sporcizia o residui di

detergente dalla filettatura del filtro. A tal fine, utilizzare acqua, un panno o una spazzola morbida. Reinstallare il filtro in posizione (Fig. 25).

5. Chiudere il coperchio e pulire eventuali fuoriuscite d'acqua (Fig. 26).

## 6. RISOLUZIONE DEI PROBLEMI

Problema	Causa/possibile soluzione
Ci sono macchie di colore od olio nel cestello.	Effettuare un ciclo di lavaggio DRUM CLEAN (pulizia del cestello) a vuoto e senza detersivo.
Cattivi odori.	Le parti in gomma dell'apparecchio emettono un certo odore; tale odore diminuirà gradualmente con l'uso. Lasciare l'oblò socchiuso dopo ogni ciclo di lavaggio.
L'oblò non si apre.	Il blocco di sicurezza dell'oblò attivo perché la temperatura dell'acqua e/o il livello dell'acqua sono troppo alti. Altrimenti, potrebbe trattarsi di un'interruzione di corrente. È possibile che sia attivata la funzione CHILD LOCK (blocco di sicurezza per bambini). Disattivare il blocco di sicurezza per bambini. Disattivare la funzione di arresto ritardato.
Fuoriuscita d'acqua dalla vaschetta del detersivo.	L'erogatore della vaschetta è intasato e deve essere pulito. La pressione dell'acqua è troppo alta e deve essere abbassata; chiudere leggermente il rubinetto del tubo flessibile di alimentazione idrica e riprovare. L'apparecchio è inclinato in avanti. Livellarlo correttamente.
Perdita d'acqua.	Il tubo flessibile d'ingresso dell'acqua è allentato. Controllare i collegamenti. Il tubo flessibile d'ingresso dell'acqua è ben serrato ma continua a perdere; in tal caso, è possibile che la rondella di gomma sia rotta o assente: sostituire o installare la rondella di gomma. Il tubo flessibile di scarico non è posizionato correttamente. In caso di perdite d'acqua all'interno della lavatrice, spegnerla e contattare il Servizio di Assistenza Tecnica di Cecotec.
L'apparecchio non si accende.	L'apparecchio non è collegato alla corrente è collegato male. La presa di corrente è difettosa. Controllare i fusibili e gli elementi di controllo e protezione dell'impianto elettrico.

## ITALIANO

<p>Il ciclo di lavaggio non si avvia.</p>	<p>L'oblò non è chiuso correttamente. Non si è toccata l'icona START/PAUSE (avvio/pausa). Il rubinetto dell'acqua non è stato aperto per consentire il passaggio dell'acqua nell'apparecchio. È stata configurata la funzione di arresto ritardato.</p>
<p>Nel cestello non fluiscono né acqua né detersivo. Sul display appare il codice di errore "E02".</p>	<p>Il tubo flessibile d'ingresso dell'acqua è attorcigliato o piegato. Il tubo flessibile d'ingresso dell'acqua non è collegato all'alimentazione idrica. La pressione dell'acqua è troppo bassa. Il rubinetto dell'acqua non è stato aperto per consentire il passaggio dell'acqua nell'apparecchio. Nessuna alimentazione idrica nell'abitazione. Il filtro a rete nel tubo flessibile d'ingresso dell'acqua e/o la valvola d'ingresso dell'acqua sono bloccati. Il rubinetto e/o il tubo di alimentazione idrica sono congelati. Non si è toccata l'icona START/PAUSE (avvio/pausa). Non vi è sufficiente acqua nel cestello.</p>
<p>Scarico dell'acqua all'avvio del programma.</p>	<p>Questo è normale. Non aprire l'oblò per versare l'acqua direttamente nel cestello prima dell'avvio del programma, altrimenti la lavatrice potrebbe scaricare l'acqua versata nel cestello all'avvio del programma stesso.</p>
<p>Il livello dell'acqua è troppo basso durante il lavaggio.</p>	<p>Questo è normale. Il consumo d'acqua nel ciclo di lavaggio di questo apparecchio è relativamente ridotto; il livello dell'acqua nel ciclo di lavaggio è inferiore a quello di altri tipi di lavatrice.</p>
<p>Riempimento eccessivo dell'acqua durante il ciclo di lavaggio.</p>	<p>Se il livello dell'acqua scende, l'apparecchio recupererà automaticamente l'acqua. Se la quantità di biancheria da lavare è eccessiva, l'apparecchio può riempire automaticamente l'acqua più volte durante il ciclo di lavaggio.</p>
<p>Troppa schiuma nel cestello o schiuma traboccante dalla vaschetta del detersivo.</p>	<p>Il detersivo non è adatto al lavaggio in lavatrice (deve riportare la dicitura "per lavatrici" o "lavaggio a mano e in lavatrice" o simili). È stato usato troppo detersivo; utilizzare meno detersivo.</p>



La centrifuga ad alta velocità deve essere ripetuta più volte.	A causa dei diversi tipi e materiali di biancheria, il sistema di bilanciamento del carico dell'apparecchio può oscillare e disperdere la biancheria più volte per prolungare il tempo di centrifuga. Questo è normale e non un malfunzionamento dell'apparecchio.
L'apparecchio non centrifuga.	Non è stata selezionata alcuna velocità di centrifuga. Il display mostra "—".
L'apparecchio vibra eccessivamente durante la centrifuga.	I piedini di appoggio non sono stati regolati e l'apparecchio oscilla. Nuova installazione: i bulloni di trasporto (compreso il distanziale in plastica) o l'imballaggio in polistirolo non sono stati rimossi durante l'installazione della lavatrice. L'apparecchio è incastrato tra i mobili e/o le pareti. Il carico è leggermente sbilanciato e il cestello dell'apparecchio ruota, ma a velocità ridotta.
Risultato di una centrifuga non ottimale.	Quando si lava meno biancheria, ad esempio un paio di jeans, un maglione, un asciugamano da bagno e così via, l'apparecchio potrebbe non completare la centrifuga a causa del sistema di bilanciamento del carico. Se il carico è leggermente sbilanciato, l'apparecchio gira, ma a una velocità inferiore alla velocità di centrifuga predefinita del ciclo o a quella impostata.
L'apparecchio non scarica, scarica lentamente o sul display appare "E03".	La parte superiore del tubo flessibile di scarico è posizionato troppo in alto. Posizionare il tubo flessibile di scarico a un'altezza di 65-100 cm dal pavimento. Il filtro della pompa di scarico è bloccato. Il tubo flessibile di scarico è attorcigliato o piegato. Il tubo flessibile di scarico è bloccato o congelato.
Il conteggio del tempo del programma di lavaggio si interrompe prima di passare alla fase di centrifuga ad alta velocità.	Questo è normale. Il sistema di bilanciamento dell'apparecchio scuote e disperde la biancheria nel cestello per molto tempo al fine di bilanciare il carico e completare la centrifuga ad alta velocità; nel processo di scuotimento e dispersione, il conteggio del tempo del programma si interrompe prima di passare alla fase di centrifuga ad alta velocità.
Il programma di lavaggio dura troppo a lungo.	I tempi di programmazione variano a seconda della pressione dell'acqua, dell'acqua entrante, della temperatura, ecc. Se il carico di lavaggio diventa sbilanciato, il tempo aumenta.

Rumore eccessivo.	<p>Durante la rotazione, il motore, la pompa e il cestello producono sempre un certo rumore.</p> <p>La lavatrice è a contatto con altri oggetti o elettrodomestici circostanti.</p> <p>Oggetti estranei come forcelle o altri oggetti metallici all'interno del cestello.</p>
L'apparecchio viene continuamente riempito d'acqua e poi svuotato.	<p>La parte superiore del tubo flessibile di scarico è posizionato troppo in basso. Posizionare il tubo flessibile di scarico a un'altezza di 65-100 cm dal pavimento.</p> <p>L'estremità del tubo flessibile di scarico è stata spinta troppo in basso nel tubo di verticale; il gomito del tubo flessibile deve essere installato a 100 mm dall'estremità del tubo flessibile di scarico.</p> <p>L'estremità del tubo flessibile di scarico è immersa nell'acqua di scarico.</p>
L'acqua scaricata ritorna nell'apparecchio.	<p>Se l'estremità del tubo flessibile di scarico tocca l'acqua scaricata, è possibile che quest'ultima venga risucchiata all'interno dell'apparecchio e che danneggi l'apparecchio o i capi.</p>
Il pannello di controllo si surriscalda.	<p>Lieve riscaldamento dei componenti elettronici della scheda a circuito stampato installata sul retro del pannello di controllo.</p>
Problemi generali	<p>L'apparecchio è dotato di sensori che controllano l'avanzamento del ciclo di lavaggio (p. es., livello dell'acqua, temperatura, carichi sbilanciati o tempo/avanzamento del lavaggio.). Di norma, se l'apparecchio completa il ciclo di lavaggio, è improbabile che si verifichi un problema.</p>

- Non riparare o sostituire alcuna parte dell'apparecchio per conto proprio a meno che non sia specificamente indicato nel presente manuale di istruzioni. La mancata osservanza di questa indicazione può causare danni all'apparecchio o lesioni.
- In caso di avaria, contattare il Servizio di Assistenza Tecnica di Cecotec.
- Utilizzare esclusivamente parti di ricambio originali.

**IMPORTANTE:** non toccare i seguenti componenti interni mentre l'apparecchio è collegato: valvola/e di ingresso, pompa di scarico, dissipatore di calore della centralina del motore e il circuito stampato.

**Errori**

Errore	Causa	Soluzione
E02	L'acqua non passa all'interno dell'apparecchio.	Verificare che il rubinetto sia aperto. Alimentazione idrica interrotta. Il filtro a rete nel tubo flessibile d'ingresso dell'acqua e la valvola d'ingresso dell'acqua sono bloccati o il tubo flessibile d'ingresso dell'acqua dell'apparecchio è congelato. Eliminare le cause dei problemi sopradescritti; se il problema persiste, contattare il Servizio di Assistenza Tecnica di Cecotec.
E03	Errore di scarico.	Pulire il filtro della pompa. Controllare se il tubo flessibile di scarico è piegato, attorcigliato o bloccato. Eliminare le cause dei problemi sopradescritti; se il problema persiste, contattare il Servizio di Assistenza Tecnica di Cecotec.
U4	Errore di blocco dell'oblò.	Malfunzionamento del meccanismo di blocco dell'oblò. Riprovare a chiudere l'oblò, ruotare la manopola dei cicli di lavaggio in posizione OFF (spegnimento) per spegnere l'apparecchio, quindi ruotare la manopola per selezionare un qualsiasi programma di lavaggio e toccare l'icona START/PAUSE (avvio/pausa) per riavviare il programma. Eliminare le cause del problema sopradescritto; se il problema persiste, contattare il Servizio di Assistenza Tecnica di Cecotec.  Se il codice di errore viene mostrato e non si riesce ad aprire l'oblò, è possibile che la serratura dell'oblò sia difettoso; contattare il Servizio di Assistenza Tecnica di Cecotec.
H	La temperatura del cestello è troppo alta.	Toccare l'icona START/PAUSE (avvio/pausa) per arrestare l'apparecchio, quindi attendere qualche minuto. Quando il cestello scende a una temperatura sicura e il display non mostra più il codice di errore, toccare l'icona START/PAUSE (avvio/pausa) per proseguire con il resto del programma di lavaggio; se il problema persiste, contattare il Servizio di Assistenza Tecnica di Cecotec.
EXX	Altri errori	Girare la manopola per spegnere l'apparecchio, scollegare il cavo di alimentazione e contattare il Servizio di Assistenza Tecnica di Cecotec.

## ITALIANO

Nota bene: assicurarsi di verificare la causa dell'errore e di eliminarla prima di toccare nuovamente l'icona START/PAUSE (avvio/pausa). Se il codice di errore non viene più mostrato, l'apparecchio continuerà a funzionare; se il codice di errore persiste, scollegare il cavo di alimentazione e rivolgersi al più presto al nostro servizio di assistenza tecnica.

Il mancato svuotamento del contenuto delle tasche può causare l'ostruzione della pompa o del tubo flessibile di scarico o danneggiare l'apparecchio.

Non usare la lavatrice per lavare i capi privi di etichetta o quelli non adatti al lavaggio in lavatrice.

## 7. SPECIFICHE TECNICHE

È possibile accedere al database dei prodotti in cui sono memorizzate le informazioni del proprio modello scansionando il codice QR (che si trova anche sull'etichetta energetica).

Codice prodotto	02765	02796	02797
Modello	Bolero DressCode 8800 Inverter A	Bolero DressCode 8800 Inverter Steel A	Bolero DressCode 8800 Inverter Ice Blue A
Codice QR			
Tensione nominale	220-240V ~		
Frequenza nominale	50 Hz		
Capacità di lavaggio	8 kg		
Potenza nominale di lavaggio	2000 W		
Pressione acqua standard	0,03 MPa~1 MPa		
Peso netto approssimativo	60 kg		

Misure approssimative	600 x 520 x 850 mm (larghezza x profondità x altezza)
Classe di efficienza energetica	A
Grado di protezione	IP X4

Le specifiche tecniche possono cambiare senza previo avviso per migliorare la qualità del prodotto.

Fabbricato in Cina | Progettato in Spagna

## 8. SCHEDE TECNICHE

Metodo di input per il nuovo standard di efficienza energetica (EN60456:2016 + FprAA:2020) Eco 40-60, (i parametri non sono configurati per impostazione predefinita)

8 kg BLDC	20 °C	Cotton (cotone)	Wool (lana)	Quick wash (lavaggio rapido)
Capacità nominale/kg	2	8	1	1
Durata del programma (h:min)	0:39	0:57	0:50	0:15
Consumo energetico (Kwh/ciclo)	0,24	1,25	0,20	0,10
Consumo d'acqua (L/ciclo)	65	80	70	40
Temperatura MAX / °C	20	55	35	35
Umidità residua	75%	70%	85%	75%
Velocità di centrifuga / rpm	700	900	500	700

Il programma Eco 40-60 può lavare nello stesso ciclo biancheria di cotone con sporco normale dichiarata lavabile a 40 °C o 60 °C; questo programma viene utilizzato per valutare la conformità alla normativa UE sull'eco-design.

- I programmi più efficienti dal punto di vista energetico sono generalmente quelli che funzionano a temperature più basse e per periodi più lunghi.

## ITALIANO

- Il rumore e l'umidità residua sono influenzati dalla velocità di centrifuga: più alta è la velocità di centrifuga, maggiore sarà il rumore e minore sarà l'umidità residua.
- I valori dei programmi diversi dal programma Eco 40-60 e dal ciclo di lavaggio sono solo indicativi.

PARAMETRO	UNITÀ	VALORE
Capacità nominale per il ciclo di lavaggio a intervalli di 0,5 kg(c)	kg	8,0
Consumo energetico del programma ECO 40-60 a capacità nominale (EW,full)	kWh/ ciclo	0,801
Consumo energetico del programma ECO 40-60 a metà della capacità nominale (EW,1/2)	kWh/ ciclo	0,420
Consumo energetico del programma ECO 40-60 a un quarto della capacità nominale (EW,1/4)	kWh/ ciclo	0,155
Consumo energetico ponderato del programma ECO 40-60 (EW)	kWh/ ciclo	0,472
Consumo energetico standard del programma ECO 40-60 (SCEW)	kWh/ ciclo	0,909
Indice di efficienza energetica del ciclo di lavaggio (EEIW)	—	51,9
Consumo d'acqua del programma ECO 40-60 a capacità nominale (WW,full)	L/ciclo	65,3
Consumo d'acqua del programma ECO 40-60 a metà della capacità nominale (WW,1/2)	L/ciclo	40,2
Consumo d'acqua del programma ECO 40-60 a un quarto della capacità nominale (WW,1/4)	L/ciclo	31,3
Consumo d'acqua ponderato del ciclo di lavaggio (WW)	L/ciclo	47,0
Indice di efficienza di lavaggio del programma ECO 40-60 a capacità nominale (IW)	—	1,031
Indice di efficienza di lavaggio del ciclo di lavaggio a capacità nominale (JW)	—	1,031
Indice di efficienza di lavaggio del ciclo di lavaggio a metà della capacità nominale (JW)	—	1,031
Efficacia di risciacquo del programma ECO 40-60 a capacità nominale (IR)	g/kg	5,0

Efficacia di risciacquo del programma ECO 40-60 a metà della capacità nominale (IR)	g/kg	5,0
Efficacia di risciacquo del programma ECO 40-60 a un quarto della capacità nominale (IR)	g/kg	5,0
Durata del programma ECO 40-60 a capacità nominale (tW)	h:min	3:38
Durata del programma ECO 40-60 a metà della capacità nominale (tW)	h:min	2:47
Durata del programma ECO 40-60 a un quarto della capacità nominale (tW)	h:min	2:47
Temperatura raggiunta per almeno 5 minuti all'interno del carico durante il programma ECO 40-60 a capacità nominale (T)	°C	33
Temperatura raggiunta per almeno 5 minuti all'interno del carico durante il programma ECO 40-60 a metà della capacità nominale (T)	°C	28
Temperatura raggiunta per almeno 5 minuti all'interno del carico durante il programma ECO 40-60 a un quarto della capacità nominale (T)	°C	25
Velocità di centrifuga nella fase di centrifuga del programma ECO 40-60 a capacità nominale (S)	giri/ min	1400
Velocità di centrifuga nella fase di centrifuga del programma ECO 40-60 a metà della capacità nominale (S)	giri/ min	1400
Velocità di centrifuga nella fase di centrifuga del programma ECO 40-60 a un quarto della capacità nominale (S)	giri/ min	1400
Umidità residua ponderata dopo il lavaggio (D)	%	62,0
Emissioni di rumore aereo durante il programma ECO 40-60 (fase di centrifuga)	dB(A) re 1 P <sub>w</sub>	76
Consumo energetico in modalità Spento (P <sub>o</sub> ) (se del caso)	W	0,50
Consumo energetico in modalità Standby (P <sub>sm</sub> ) (se del caso)	W	—
Vengono mostrate informazioni in modalità Standby?	—	No
Consumo energetico in modalità Standby (P <sub>sm</sub> ) in condizioni di standby di rete (se del caso)	W	—
Consumo energetico in avvio ritardato (P <sub>ds</sub> ) (se applicabile)	W	4,00

## 9. RICICLAGGIO DI APPARECCHIATURE ELETTRICHE ED ELETTRONICHE



Questo simbolo indica che, in conformità con le normative vigenti, il prodotto e/o le pile/batterie devono essere smaltiti separatamente dai rifiuti domestici. Quando questo prodotto raggiunge la fine della sua vita utile, è necessario rimuovere le pile/batterie/accumulatori e portarlo in un punto di raccolta designato dalle autorità locali.

Per informazioni dettagliate su come smaltire correttamente le apparecchiature elettriche ed elettroniche e/o le pile/batterie, il consumatore dovrà contattare le autorità locali. Il rispetto delle linee guida di cui sopra aiuterà a proteggere l'ambiente.

## 10. GARANZIA E SUPPORTO TECNICO

Cecotec sarà responsabile nei confronti dell'utente finale o del consumatore per difetti di conformità esistente al momento della consegna del prodotto nei termini, condizioni e scadenze stabilite dalla normativa vigente.

Si raccomanda che le riparazioni siano effettuate da personale qualificato.

Se si riscontra un problema con il prodotto o in caso di dubbi, si prega di contattare il Servizio di Assistenza Tecnica ufficiale di Cecotec al numero +34 96 321 07 28.

## 11. COPYRIGHT

I diritti di proprietà intellettuale dei testi di questo manuale appartengono a CECOTEC INNOVACIONES, S.L. Tutti i diritti riservati. Il contenuto di questa pubblicazione non può essere, in tutto o in parte, riapparecchio, archiviato in un sistema di recupero, trasmesso o distribuito con qualsiasi mezzo (elettronico, meccanico, fotocopia, registrazione o simile) senza la previa autorizzazione di CECOTEC INNOVACIONES, S.L.



## 1. PEÇAS E COMPONENTES

Fig. 1.

1. Mangueira de entrada da água
2. Porta
3. Mangueira de descarga
4. Estrutura
5. Cabo de alimentação
6. Depósito do dispensador de detergente/amaciador
7. Painel de controlo
8. Tambor
9. Filtro de drenagem
10. Pés ajustáveis

### Acessórios

Fig. 2.

1. Manual do utilizador
2. Mangueira de entrada de água fria
3. Chave fixa
4. Tampas para os orifícios dos pernos de transporte

## 2. ANTES DE USAR

- Tire o aparelho da sua caixa e guarde a caixa original e outros elementos da embalagem num lugar seguro. Isto lhe ajudará a evitar danos ao produto se precisar de o transportar no futuro. Se desejar descartar a embalagem original, certifique-se de reciclar todos os itens corretamente.
- Para retirar a parte inferior da embalagem, não incline o aparelho para a frente. Incline cuidadosamente para o lado. Nunca coloque o aparelho diretamente no chão, de costas ou de frente.
- Certifique-se de que todas as partes e acessórios estão incluídos e em bom estado. Se faltar alguma peça ou não estiverem em bom estado, entre em contacto com o Serviço de Assistência Técnica oficial de Cecotec.
- Mantenha as crianças longe do material de embalagem.
- A máquina de lavar roupa deve ser calibrada antes de ser posta em funcionamento.
- Antes da primeira lavagem, deve efetuar um ciclo completo de lavagem vazio (ou seja, sem roupa).
- Certifique-se de que todos os bolsos estão vazios. Objetos afiados e rígidos tais como moedas, pinos, pregos, parafusos ou pedras podem danificar o aparelho.

### 3. INSTALAÇÃO DO APARELHO

1. Coloque o aparelho numa superfície plana, seca e estável. Certifique-se de que o aparelho não está em cima do cabo de alimentação.
2. Nunca o instale sobre um tapete macio ou um pavimento de madeira, nem sobre qualquer tipo de mezanino.
3. A máquina de lavar e roupa pode mover-se um pouco durante o funcionamento devido a fatores de sobrecarga.
4. Evite a exposição à luz solar direta e assegure uma boa ventilação.
5. Mantenha o ambiente do quarto seco e evite a humidade.
6. Retire a caixa de cartão e a embalagem de poliestireno extrudido.
7. Liberte o cabo de alimentação e a mangueira de escoamento da parte traseira.
8. Retire todos os acessórios que possam estar no interior do tambor, tais como a mangueira de entrada de água, o manual de instruções, etc.
9. A máquina de lavar a roupa deve ser utilizada em ambientes onde a temperatura esteja entre 5 °C e 40 °C. Quando utilizada abaixo de 0 °C, a válvula de entrada e o sistema de drenagem podem ser danificados.
10. Instale o aparelho assegurando um espaço suficiente à sua volta. Fig. 4  
a: mínimo 3 cm  
b: mínimo 5 cm  
c: mínimo 5 cm no lado esquerdo  
d: mínimo 5 cm no lado direito  
e: mínimo 70 cm

**ATENÇÃO:** Não deixe que as partes metálicas do aparelho entrem em contacto com lava-loiças metálicas ou outros aparelhos.

#### **Remoção dos parafusos de transporte.** Fig. 3

- Antes de instalar a máquina de lavar roupa, todos os pernos de transporte da parte de trás da unidade devem ser removidos.
- **IMPORTANTÉ:** é imperativo retirar os parafusos de transporte antes da primeira utilização, caso contrário podem danificar o tambor durante o funcionamento do aparelho.
- Guarde os pernos de transporte num lugar seguro onde possam ser facilmente recuperados para o transporte futuro da máquina de lavar roupa.
- Para remover os pernos:
  - Desaperte os 4 parafusos com a chave e retire-os (A).
  - Retire os 4 espaçadores de tubos (segundo o modelo) (B).
  - **NOTA:** durante a remoção dos parafusos de transporte, ocasionalmente os espaçadores de tubos podem cair para dentro da máquina; se isto acontecer, podem ser acedidos inclinando a máquina para a frente e apanhando-os do chão ou do interior da base da máquina.
- Cobre os orifícios dos parafusos de transporte com as 4 tampas fornecidas (C).

- Guarde os pernos num local adequado para o futuro. Precisarás destes se for necessário deslocar a máquina para outro lugar.
- Se for necessário transportá-la de lugar:
  1. Reinstale os parafusos de transporte.
  2. Fixe o cabo de alimentação à parte traseira do aparelho.

### **Nivelar a máquina de lavar roupa**

- O aparelho atinge altas velocidades de centrifugação para remover a água no fim do ciclo de lavagem.
- Por isso, é importante que esteja nivelado e que os 4 pés pressionem o chão com a mesma pressão.
- Isto ajudará a garantir um uso mais silencioso e com menos vibrações.

### **Siga os passos seguintes:**

- Instale o aparelho sobre uma superfície nivelada e sólida. Se for possível, num canto do quarto.
- Se o chão estiver desnivelado, ajuste os pés conforme necessário para nivelar o aparelho. Não coloque qualquer objeto por baixo dos pés para tentar nivelá-lo.
- Não estender os pés mais do que o necessário. Quanto mais estendidos, mais vibrações sofrerá. Comece com os pés totalmente para dentro e ajuste cada um deles conforme necessário.
- Pode utilizar um nível de bolha (não fornecido) para verificar o nivelamento do aparelho.
- Pressione para baixo em cada esquina da parte superior do aparelho para certificar que não balança.
- Todos os pés devem ter a mesma pressão sobre o chão.
- Quando o aparelho estiver nivelado e não balance, bloqueie os pés apertando as contraporcas contra a parte inferior do aparelho. Certifique-se de fazer isto sem alterar a altura do pé (segure o pé enquanto aperta a contraporca). Fig. 5

### **Ligação das mangueiras fornecidas**

#### **Conexão da mangueira da entrada de água**

- Ligue uma extremidade da mangueira de entrada de água a uma torneira de água fria e aperte com a mão. Fig. 6 Antes de realizar a ligação, deixe que a água circule livremente até esta sair completamente clara.
- Ligue a outra extremidade da mangueira de entrada de água à válvula de entrada de água na parte traseira rodando em sentido horário. Fig. 7
- Abra a torneira devagar e verifique se houver qualquer fuga de água.

#### **Aviso**

- Não dobre, parta, modifique ou repare a mangueira de abastecimento de água.

## PORTUGUÊS

- Aperte a extremidade da mangueira firmemente com a mão.
- A pressão de alimentação da água deve situar-se num intervalo entre 0,03 e 1 MPa. Se a pressão ultrapassar este valor, tem de instalar uma válvula redutora de pressão (não fornecida).
- Se a mangueira não for o suficientemente comprido, contacte com uma loja especializada, um técnico autorizado ou com o Serviço de Assistência Técnica da Cecotec.
- Não utilize nunca uma mangueira de segunda mão ou utilizada previamente. Utilize sempre a mangueira fornecida juntamente com o aparelho.

### **Ligação da mangueira de descarga**

- Altura do ponto de drenagem. Fig. 8
- Diferença de altura entre o pavimento e o escoamento:
- Mínimo 60 cm (24 polegadas)
- Mínimo 100 cm (39 polegadas)

### **Tipos de ligação de descarga:**

1. Para o tubo de drenagem vertical

Ligue a mangueira de descarga ao cotovelo (não incluído) do tubo de drenagem. Coloque o cotovelo na mangueira a 4 polegadas (100 mm) da extremidade da mangueira. Introduza esta secção de mangueira no tubo. Se a mangueira for demasiado puxada para baixo, a máquina de lavar roupa pode auto-sifonar, ou seja, esvaziar-se continuamente à medida que se enche de água. Fixe o cotovelo e a mangueira com uma braçadeira de mangueira (não incluída) para evitar que a mangueira deslize para fora do tubo durante a utilização.

Fig. 9

1. Tubo de drenagem
2. Água fria

2. Para o sifão do lava-loiça.

Fixe a mangueira de descarga ao sifão do lava-loiça utilizando uma braçadeira de mangueira de 0,9-1,6 polegadas (20-44 mm). Não inclusa. Disponível em lojas de ferragens ou lojas especializadas. Fig. 10

3. Para um lavatório/lava-loiça.

#### **ADVERTÊNCIA: PERIGO DE QUEIMADURAS**

Ao lavar a altas temperaturas, existe o risco de queimaduras quando se toca em água quente com sabão, por exemplo, quando se drena água quente com espuma para o lava-loiça/pia. Não toque a água quente com sabão.

### **Aviso**

- Danos no aparelho / danos nos têxteis.
- Se a extremidade da mangueira de descarga tocar na água drenada pela máquina de lavar

roupa, a água pode ser sugada de volta para a máquina de lavar e danificar o aparelho ou a roupa dentro do tambor.

- Para que tal não aconteça, certifique-se de que:
- Não há tampão no esgoto do lava-loiça.
- A extremidade da mangueira de descarga não toca na água drenada.
- A água flui livremente através do esgoto do lava-loiça e não há bloqueios.
- A mangueira está corretamente ligada.

#### **Aviso**

- Não torça, puxe ou dobre a mangueira de descarga.
- Fixe a mangueira com uma braçadeira de mangueira ao tubo de escoamento, ao lava-loiça, etc., para que a mangueira não seja forçada a sair pela força da água.
- Para maior segurança, também pode utilizar um suporte para mangueira de descarga (não incluído) e instalar a mangueira sobre um lavatório/lava-loiça ou depósito. Fig. 11
- A utilização de extensões de mangueira não é recomendada; em caso de absoluta necessidade, a extensão deve ter o mesmo diâmetro que a mangueira original e não deve exceder 250 cm de comprimento. Fig. 12
- Se a mangueira de descarga for demasiado comprida, não a force para dentro da máquina de lavar, pois pode causar ruído invulgar.
- Após a instalação, aguarde algumas horas antes de colocar o aparelho em funcionamento para que este se adapte às condições ambientais do local.
- Ligue o aparelho apenas quando a instalação estiver completada.



## **4. FUNCIONAMENTO**

#### **Aviso**

Antes da primeira lavagem, deve efetuar um ciclo completo de lavagem vazio.

#### **Painel de controlo**

##### **A: Botão/Seletor do ciclo de lavagem**

- Permite programar o ciclo de lavagem desejado.
- OFF  : rode o seletor do ciclo de lavagem, quando o indicador por baixo do símbolo  estiver aceso, a máquina deixará de funcionar e desligar-se-á. Se a máquina for desligada durante um ciclo de lavagem, o ciclo de lavagem será cancelado.

##### **B: Temperatura (TEMP)**

Prima o botão para mudar a temperatura da água do ciclo selecionado, o valor da temperatura mostrar-se-á no ecrã.

## PORTUGUÊS

### C: Velocidade (SPEED)

Prima o botão para mudar a velocidade de centrifugação do ciclo selecionado, o valor da velocidade mostrar-se-á no ecrã.

### Bloqueio para crianças (CHILD LOCK)

Quando um ciclo de lavagem estiver em funcionamento, pode ativar o bloqueio para crianças. Mantenha premido o botão SPEED durante 3 s.

### Cancelamento do som (campainha)

- Mantenha premido o botão SPEED e o botão ONE TOUCH  ao mesmo tempo durante 3 segundos.
- É possível cancelar o som durante um ciclo de lavagem.
- Efetue a mesma operação para restaurar o som.

### D: Vapor (STEAM)

- Prima o botão para adicionar um ciclo de lavagem a vapor após o último passo de drenagem de água do programa de lavagem selecionado.
- Alguns ciclos de lavagem não podem selecionar a função Lavagem a vapor. Só pode ser selecionado se existir um ícone de vapor à frente do nome do programa no painel de controlo ou na tabela de ciclos de lavagem.

### E: Enxaguamento (RINSE)

Selecione o ciclo de enxaguamento e a duração mostrar-se-á no ecrã.

### F: Fim retardado (DELAY END)

Prima o botão para definir a hora de fim do programa de lavagem.



### G: Um toque (ONE SMART)

Prima o botão para definir o ciclo de lavagem ONE SMART.

### H: Iniciar/Pausar (START/PAUSE)

Mantenha premido o botão para iniciar ou pausar o ciclo de lavagem.

### Adicionar roupa durante o ciclo de lavagem

- Quando o ciclo de lavagem tiver começado, mantenha premido o botão INICIAR/PAUSAR de novo. Se o indicador de BLOQUEIO DA PORTA estiver desligado , poderá abrir a porta e introduzir ou tirar roupa do tambor.
- Para retomar o ciclo de lavagem desde o ponto onde interrompeu, feche a porta e prima novamente o botão.
- ATENÇÃO: se o nível de água ou a temperatura da água no tambor for demasiado elevado, o indicador de bloqueio da porta  acender-se-á e a porta não poderá ser aberta.

**I: Nódos (STAINS)**

- Prima o botão para selecionar o tipo de sujidade da roupa, a máquina de lavar roupa ajustará automaticamente a forma mais adequada de remover a sujidade.
- Podem ser selecionados até 8 tipos de sujidade.

**M: Ecrã. Fig. 14****1. Indicador Temperatura **

- Quando selecionar um ciclo de lavagem, o valor da temperatura padrão de este programa mostrar-se-á no ecrã com o indicador de temperatura aceso.
- Pode mudar o valor da temperatura premindo o botão TEMP. Se mostrar "- -", quer dizer que a máquina apenas usará água fria (a resistência interna para aquecer água não estaria disponível no programa).

**2. Indicador Velocidade de rotação (rpm)**

- Quando selecionar um ciclo de lavagem, o valor da velocidade de centrifugação padrão de este programa mostrar-se-á no ecrã com o indicador de velocidade de centrifugação aceso.
- Pode mudar o valor da velocidade de centrifugação premindo o botão SPEED. Se aparecer "- -" no ecrã, significa que a máquina de lavar roupa não centrifuga após a drenagem final deste programa.

**3. Indicador Bloqueio da porta **

- O indicador aceso significa que a porta está bloqueada. Para evitar qualquer dano, aguarde para abrir a porta até o ícone desligar.
- Para abrir a porta durante um ciclo de lavagem, prima o botão Iniciar/Pausar, se o indicador Bloqueio da porta estiver desligado, a porta pode ser aberta.
- NOTA: por motivos de segurança não sempre é possível abrir a porta uma vez que começar o ciclo de lavagem.

**4. Indicador Bloqueio para crianças **

O indicador aceso significa que a função está ativada, os botões do painel de controlo ficarão bloqueados (exceto a posição OFF do seletor).

**5. Indicador Fim retardado **

O indicador aceso significa que a função está ativada. A contagem regressiva até o fim do ciclo selecionado mostrar-se-á no ecrã.

**6. Indicador ONE SMART **

O indicador aceso significa que o programa ONE SMART foi selecionado. Há 3 formas de definir este programa de lavagem.

### 7. Indicador Contador de enxaguamento

Quando o indicador se acender, pode selecionar a contagem de enxaguamentos (enxaguamentos) e esta será apresentada no ecrã.

### 8. Indicador Tipo de nódoas

O indicador aceso significa que foi selecionado um tipo de nódoas, o aparelho ajustará de forma automática o ciclo mais ótimo para remover as nódoas.

#### Tipos de nódoas. Fig.15

1. Óleo
2. Sumos
3. Pigmentos, tintas
4. Sangue
5. Leite
6. Vinho
7. Lama, lodo
8. Erva

### 9. Ecrã digital

1. Tempo restante do ciclo de lavagem (exemplo: 1:28)
2. Hora de fim retardado (exemplo: 12 H)
3. Temperatura (exemplo: 30 °C)
4. Velocidade de centrifugação (exemplo: 1200 rpm)
5. Contador de enxaguamento (exemplo: 2 vezes)
6. Código de erro (exemplo: E 03)

#### Antes de cada lavagem

- Verifique a etiqueta de cada peça de vestuário.
- Esvazie os bolsos das roupas que pretende lavar. Certifique-se de que não há objetos metálicos, como moedas ou clips, papéis, etc., nos bolsos.
- Dê um nó em correias ou cordões, feche fechos e aperte botões em coberturas, almofadas, etc.
- Retire as corrediças das cortinas.
- Coloque peças de vestuário pequenas ou particularmente delicadas, como meias, rendas, meias ou lenços, dentro de um saco de lavagem.
- Vire peças de vestuário tais como calças, malhas, camisetas e moletons do avesso.
- Certifique-se de que os sutiãs com copa de arame são laváveis na máquina e coloque-os num saco de lavagem que possa ser fechado de forma segura com um fecho de correr ou botões. Se o arame sair da copa, pode entrar nos orifícios do tambor e causar danos importantes.



**Classificação da roupa de acordo com a cor e o grau de sujidade**

- Classifique as roupas de acordo com a cor, grau de sujidade e faixa de temperatura de lavagem recomendada.
- As peças de vestuário podem perder a cor.
- Nunca lave roupa multicolorida nova juntamente com outras peças.
- Lave as peças de vestuário brancas separadamente das peças de cor. Caso contrário, os artigos brancos podem ter tendência a ficar cinzentos.

**Grau de sujidade****Pouca sujidade**

- Sem sujidade nem nódoas visíveis, mas com algum odor.
- Roupa ligeira de verão como camisolas ou blusas usadas apenas uma vez.
- Também para uma limpeza superficial da roupa de cama ou das toalhas.

**Sujidade normal**

- Sujidade visível e/ou com algumas nódoas ligeiras.
- Roupa ligeira de verão como camisolas ou blusas que tenham sido usadas várias vezes.
- Toalhas de cozinha, toalhas ou roupa de cama utilizadas durante uma semana ou mais.
- Cortinas sem nódoas.

**Muita sujidade**

- Sujidade e nódoas visíveis.
- Panos de cozinha, guardanapos de pano, babetes para bebés, vestuário para crianças, camisolas desportivas.
- Fato de trabalho.

**Classificação da roupa de acordo com as especificações da sua etiqueta**

- Os símbolos nas etiquetas das peças de vestuário ajudá-lo-ão a escolher o programa de lavagem, a temperatura, os ciclos de lavagem e os métodos de engomar corretos.
- Não se esqueça de dar uma vista de olhos a estas dicas!

**Tabela de programas de lavagem**

Programas de lavagem	Temperatura°C (MAX)	Carga máxima (kg)	Especificações	Tipo de detergente		
		Lavagem		Detergente		Amaciador
				Univer-sal	Espe-cífico	
Misto (Mix)	60	8	Para a lavagem de cargas mistas de tecidos de algodão e sintéticos com sujidade ligeira a normal, peças de roupa brancas e de cor juntas.	L/P	-	○
Algodão (Cotton)	60	8	Para roupa de uso diário de algodão, linho e misturas de algodão.	L/P	-	○
Anti-alérgico (Anti-allergy)	85	3	Para peças de vestuário que necessitam de remoção de ácaros e alergénios.	L/P	---	○
Lã (Wool)	40	1	Para peças de vestuário de lã e de misturas de lã laváveis na máquina.	-	L/P	○
Roupa de bebé (Baby Care)	85	5	Para roupa de bebé.	L/P	L	○
Camisas (Shirts)	60	3	Para camisas e blusas.	L/P	L	○
Roupa de cama (Bedding)	60	6	Para peças de cama grandes como cobertores e colchas. Também para cortinas.	L/P	-	○
Rápido (Quick Wash)	40	1	Para peças de vestuário ligeiramente sujas ou com pouca sujidade.	L/P	-	○
ECO 40-60	40	8	Programa de eficiência energética	L/P	-	○

20 °C	20	2	Para pequenas quantidades de peças de vestuário que descoloram facilmente.	L/P	-	○
Noite (Night Wash)	60	8	Um ciclo utilizado à noite, com um nível de ruído mais baixo.	L/P	-	○
Roupa interior (Underwear)	60	5	Para roupa interior	L/P	L	○
Casaco de penas (Down jackets)	40	2	Para casacos de penas laváveis à máquina.	-	L/P	○
Enxaguamento+Centrifugação (Rinse&Spin)	-	8	Combina o enxaguamento e a centrifugação para cargas que requerem um ciclo de enxaguamento adicional. Também para cargas que apenas necessitam de ser enxaguadas.	-	.	○
Centrifugar (Spin)	-	8	Este programa utiliza um ciclo de centrifugação para encurtar os tempos de secagem de tecidos pesados ou artigos de cuidados especiais lavados à mão.	-	.	-
Limpeza do tambor (Drum Clean)	85	-	Limpe o tambor removendo a sujidade e evitando a acumulação de bactérias. Certifique-se de que o tambor está vazio.	-	.	-
ONE SMART	40	5	Programa especial que pode ser iniciado premindo o botão ONE SMART.	L/P	.	○

- L= detergente em gel/líquido
- P: detergente em pó
- ○ = opcional
- Se utilizar detergente líquido, não é recomendável ativar o fim retardado.
- Recomenda-se a utilização de detergente em pó para roupa de 20 a 80 °C e detergente específico para lã de 20 a 40 °C.
- Seguir a dosagem recomendada pelo fabricante do detergente/amaciador.

## PORTUGUÊS

### PROGRAMAS DE LAVAGEM

- Ciclo de lavagem ONE SMART
- O programa de lavagem ONE SMART pode detetar de forma inteligente o peso da roupa e combinar diferentes tempos e temperaturas de lavagem para uma lavagem inteligente.
- Após a deteção da roupa e depois de iniciar o ciclo, o ecrã mostrará **Auto** e o programa de lavagem ONE SMART poderá ser selecionado com uma das seguintes formas:
  1. Quando o aparelho estiver desligado (OFF), mantenha premido o botão ONE SMART durante pelo menos 3 segundos, o aparelho executará o ciclo ONE SMART diretamente com o indicador aceso.
  2. Quando o aparelho estiver ligado, mantenha premido o botão ONE SMART durante pelo menos 3 segundos, o aparelho executará o ciclo ONE SMART diretamente com o indicador aceso.
  3. Quando o aparelho estiver ligado, prima ligeiramente o botão ONE SMART, o indicador acender-se-á. Prima o botão INICIAR/PAUSAR para iniciar o ciclo de lavagem ONE SMART.

### Roupa de bebé (Baby Care)

Ciclo concebido para a sujidade típica da roupa de criança, eliminando eficazmente os resíduos de detergente.

### Casaco de penas (Down Jackets)

Ciclo para a lavagem de casacos de penas (com um peso não superior a 2,0 kg), almofadas ou peças de vestuário acolchoadas com penas de ganso. Recomenda-se que o casaco seja colocado no tambor com os bordos dobrados para dentro (Fig. 16) e que não seja utilizado mais de 3/4 do volume total do tambor. Para obter melhores resultados, recomenda-se a utilização de um detergente líquido.

### Lavagem a vapor

Prima o botão STEAM (Vapor) para adicionar um ciclo de lavagem a vapor após o último passo de drenagem de água do programa de lavagem selecionado (ou em curso) e antes da última centrifugação. No processo de lavagem a vapor, o aparelho gera uma grande quantidade de vapor a alta temperatura que penetra profundamente nos tecidos, melhorando a sua suavidade e elasticidade e, ao mesmo tempo, eliminando os odores desagradáveis e refrescando a roupa. Após o processo de lavagem a vapor, a máquina entra na fase final de enxaguamento e centrifugação.

### Lã (Wool)

- Ciclo concebido para peças de vestuário em lã.
- Antes de lavar, confirme se a roupa tem a indicação "lavável na máquina".
- Depois de terminar o procedimento, retire rapidamente a roupa, moldá-la e secá-la para evitar a deformação causada pela colocação prolongada no tambor.
- Para evitar danos na roupa, a temperatura da água não deve exceder os 40 °C.

- Para obter melhores resultados e reduzir os danos na roupa, utilize um detergente especial para lã e não exceda 1,0 kg de roupa.

IMPORTANTE: após a utilização, verifique se as peças de vestuário não foram danificadas ou encolhidas.

### **Fim Retardado (DELAY END)**

- Depois de selecionar o programa de lavagem, prima o botão repetidamente DELAY END (Fim retardado) para definir o tempo de fim do programa, que é incrementado em intervalos de uma hora, até um máximo de 24 horas. Depois de selecionar o programa de lavagem pretendido, mas antes de premir o botão INICIAR/PAUSAR, prima a tecla DELAY END até aparecer o tempo pretendido, por exemplo 8h, com o indicador luminoso DELAY END aceso.

AVISO: A duração do ciclo está inclusa na hora final retardada definida.

- Exemplo de um tempo de ciclo de 1:30 h e um tempo de fim retardado de 8 h.
- 8 h é apresentado no ecrã e uma contagem regressiva (aprox. 6:30 h) até ao início do ciclo de lavagem, depois é apresentada a duração do ciclo 1:30 h e inicia-se. O tempo total aproximado é de 8 horas.
- A forma de cancelar a função Fim retardado é a seguinte:
- Rode o seletor do ciclo de lavagem para reiniciar o ciclo de lavagem. O indicador luminoso Fim retardado desligar-se-á e o ecrã deixará de apresentar o tempo de fim retardado.

AVISO:

O tempo real de fim do ciclo de lavagem pode ser diferente do tempo de fim retardado definido, dependendo de vários fatores, como a pressão de abastecimento de água, a drenagem, o tipo de roupa, a temperatura da água, bem como outras condições.

### **Lavagem a vapor**

Prima o botão STEAM (Vapor) para adicionar um ciclo de lavagem a vapor após o último passo de drenagem de água do programa de lavagem selecionado (ou em curso) e antes da última centrifugação. No processo de lavagem a vapor, o aparelho gera uma grande quantidade de vapor a alta temperatura que penetra profundamente nos tecidos, melhorando a sua suavidade e elasticidade e, ao mesmo tempo, eliminando os odores desagradáveis e refrescando a roupa. Após o processo de lavagem a vapor, a máquina entra na fase final de enxaguamento e centrifugação.

### **Bloqueio para crianças (Child Lock)**

1. A definição da função Bloqueio para crianças pode evitar avarias ou incidentes indesejados.
2. Durante o funcionamento, mantenha premido o botão SPEED (Velocidade) durante cerca de 3 segundos para definir ou cancelar a função Bloqueio para crianças.

## PORTUGUÊS

3. Depois de definir a função Bloqueio para crianças, o seu indicador luminoso acende-se, a porta não pode ser aberta, o painel de controlo fica bloqueado e os botões permanecem inativos, bem como o seletor do ciclo de lavagem (o indicador luminoso por baixo do símbolo de potência estará aceso ). A máquina só pode ser desligada rodando o seletor do ciclo de lavagem para a posição OFF, o indicador luminoso por baixo do símbolo de potência desligar-se-á e o aparelho deixará de funcionar. Se a máquina for desligada, a função Bloqueio para crianças é cancelada.
4. Depois de definir a função Bloqueio para crianças, pode desligar a máquina rodando o seletor do ciclo de lavagem. Quando a máquina for ligada novamente, executará diretamente o programa selecionado antes de ser desligada.

### **Adicionar roupa durante um ciclo de lavagem**

Quando o programa estiver a decorrer, prima e mantenha premido o botão INICIAR/PAUSAR para colocar a máquina em pausa. Se a luz indicadora DOOR LOCK se desligar, a porta pode ser aberta e pode adicionar ou remover roupa. Uma vez terminada a operação, feche a porta, mantenha premido o botão INICAR/PAUSAR e a máquina continuará a funcionar a partir do ponto em que foi interrompida.

### **AVISO**

Se o nível de água ou a temperatura da água no tambor for demasiado elevado, o indicador luminoso de bloqueio da porta acender-se-á, a porta não poderá ser aberta e não se poderá acrescentar ou retirar roupa durante o desenrolar do programa (por razões de segurança).

### **Sistema de balanceamento de carga**

A máquina de lavar roupa tem um sistema automático de deteção de carga excêntrica. No processo de centrifugação, se a roupa estiver distribuída de forma desigual, o aparelho nivela e ajusta a roupa até que esteja distribuída uniformemente antes de centrifugar. Se a roupa não puder ser distribuída uniformemente dentro do tempo especificado, o aparelho não roda para evitar vibrações excessivas. Nesta altura, deve verificar se a roupa está com nós ou emaranhada e selecionar o programa SPIN (centrifugar) depois de reorganizar a roupa. Quando se lava menos roupa, como um par de calças de ganga, uma camisola, uma toalha de banho, etc., a máquina pode não completar o processo de centrifugação devido à proteção do equilíbrio. Lave as peças grandes e pequenas o mais possível em conjunto, para que não fiquem emaranhadas e, de qualquer modo, seja mais fácil soltá-las uniformemente e completar o processo de centrifugação sem problemas.

### **AVISO**

Devido aos diferentes tipos e materiais de roupa, o sistema automático de regulação e equilíbrio do aparelho pode nivelar e ajustar a roupa várias vezes para prolongar o tempo de centrifugação. Trata-se de um fenómeno normal e não de uma incidência da máquina.

### Remoção de nódoas

- Esta opção permite-lhe selecionar o tipo de nódoas na roupa para uma melhor eficiência durante a lavagem.
- O aparelho adapta a temperatura média de lavagem, o movimento do tambor e o tempo de molho ao tipo específico de nódoa. A água quente ou fria, a lavagem suave ou intensiva e a demolha longa ou curta garantem que as sequências de lavagem são especialmente adaptadas a cada tipo de nódoa. A seleção desta opção garante que as manchas serão tratadas da melhor forma possível.

AVISO: mantenha premido o botão STAINS (Nódoas) para executar automaticamente o tipo de manchas definido.

- A duração do ciclo de lavagem varia em função do tipo de sujidade selecionado.

### Antes da primeira lavagem

- Todas as máquinas de lavar roupa são testadas antes de saírem da fábrica sob um rigoroso controlo de qualidade. Este processo implica a execução de vários ciclos de lavagem. Como resultado, uma pequena quantidade de água pode permanecer no tambor e no sistema de drenagem. Execute um ciclo de Drum Clean (Limpeza do tambor) sem roupa para limpar o sistema antes da primeira carga de roupa.
- Primeiro, coloque 1 ou 2 colheres de detergente no compartimento I da gaveta de detergente. De seguida, execute o ciclo Drum Clean.
- Aguarde o fim do ciclo.

### Esvaziar os bolsos

- Moedas, cliques, etc. podem danificar a roupa e os componentes da máquina de lavar.
- Os tecidos podem ser danificados durante o ciclo de lavagem e os fragmentos devem ser removidos manualmente depois.
- Feche todos os fechos de correr, botões e ganchos. Ate todas as fitas ou cintos.
- Coloque as peças de vestuário mais pequenas (por exemplo, meias de nylon, cintos, etc.) e as peças de vestuário com ganchos (por exemplo, soutiens) num saco de pano ou numa fronha com fecho. Retire as argolas das cortinas ou coloque as cortinas num saco de pano juntamente com as argolas.

### Tipo de tecido/símbolo de etiqueta

Algodão, fibras misturadas, fácil tratamento/sintéticos, lã, artigos de lavagem manual.

### Cor

Separe os objetos brancos e de cor. Lave separadamente as peças de vestuário de cor novas.

## PORTUGUÊS

### Tamanho

Lave artigos de diferentes tamanhos para melhorar a eficiência de lavagem e a distribuição do tambor.

### Delicados

Lave as peças de roupa delicada separadamente; estas requerem um tratamento delicado.

### Como utilizar a máquina de lavar

#### 1. Carregar a roupa

Abra a porta e introduza a roupa no tambor. Carregue os objetos um de cada vez sem os apertar e sem encher demasiado o tambor, colocando-os uniformemente. Tenha em atenção os tamanhos de carga indicados na tabela de Programas de lavagem. A sobrecarga da máquina provoca uma lavagem não ideal e a roupa fica amarrotada.

#### 2. Fechar a porta

Certifique-se de que não fique roupa entre a porta e a junta de borracha. Feche a porta, certifique-se de que ouve o clique ao fechar.

#### 3. Abrir a torneira.

Certifique-se de que o aparelho está ligado à rede de água. Abra a torneira.

#### 4. Definir o programa desejado

- Selecione o programa desejado com o seletor de programa de lavagem. A duração do ciclo de lavagem é indicada no ecrã. A máquina mostra automaticamente a temperatura predefinida e as possíveis definições de velocidade de centrifugação para o programa selecionado. Se necessário, ajuste as definições de temperatura e/ou velocidade de centrifugação com os botões correspondentes.

##### - **Alterar a temperatura (se necessário)**

- Prima o botão TEMP (Temperatura) para diminuir progressivamente a temperatura definida até atingir a lavagem a frio ("--" será mostrado no visor digital). Prima novamente o botão para definir a definição mais elevada possível.

##### - **Alterar a velocidade de centrifugação (se necessário)**

- Prima o botão SPEED para diminuir progressivamente a velocidade de centrifugação até que o ciclo de centrifugação seja desligado ("--" será mostrado no visor digital). Prima novamente o botão para definir a definição mais elevada possível.

##### - **Selecionar opções (se necessário)**

- Prima os botões para selecionar a opção pretendida; o indicador luminoso da opção correspondente acender-se-á.

- Prima novamente o(s) botão(ões) para cancelar a opção; o indicador da opção correspondente desligar-se-á.



- Se a opção selecionada for incompatível com o programa configurado, a incompatibilidade será assinalada por um sinal sonoro e o indicador da opção correspondente ficará intermitente.
- Se a opção selecionada for incompatível com uma opção previamente definida, apenas a seleção mais recente permanecerá ativa.

## 5. Adicionar detergente

- Puxe para fora da gaveta de detergente e coloque o detergente e o amaciador de roupa (se aplicável) nos compartimentos correspondentes. Fig. 17
- Compartimento 1: detergente em pó.
- Compartimento 2: detergente líquido (não exceda a marca MAX).
- Compartimento 3: amaciador (não exceda a marca MAX).
- Siga as recomendações de dosagem do fabricante do detergente/amaciador.
- A dosagem correta de detergente/amaciador é importante porque:
- Otimiza o resultado de lavagem.
- Evita o excesso de resíduos de detergente na sua roupa que podem causar irritações na pele.
- Poupa dinheiro evitando o desperdício de detergente.
- Protege a máquina evitando a calcificação dos componentes.
- Respeita o meio ambiente evitando problema ambientais desnecessárias.
- Não utilize sabões para lavar as mãos, pois criam demasiada espuma!
- Utilize detergente em pó para roupa branca de algodão, para a pré-lavagem e para a lavagem a uma temperatura superior a 60°C.
- Ao utilizar detergente concentrado, filamentosos ou com aditivos, antes de o despejar no depósito de detergente, recomenda-se a utilização de água para o diluir ligeiramente para evitar que a entrada do depósito de detergente seja bloqueada ou que a água saia ao enchê-lo.

## 6. Fim retardado (DELAY END)

Se o desejar, utilize esta função para que um programa finalize à hora estabelecida.

## 7. Início do ciclo

- Prima o botão INICIAR/PAUSAR (INICAR/PAUSAR). O indicador luminoso correspondente acender-se-á, a porta trancar-se-á e o indicador luminoso Bloqueio da porta acender-se-á.
- Para evitar o derrame de água, não abra a gaveta de detergente durante um ciclo em curso.
- A duração do ciclo pode variar. Fatores como o desequilíbrio da carga de lavagem ou a formação de espuma podem afetar a duração do ciclo.

## 8. Alterar a definição de um programa em curso (se necessário)

- É possível alterar as definições enquanto um programa está a decorrer. As alterações serão aplicadas enquanto a respetiva fase do programa não estiver concluída.
- Para alterar a definição de um programa em curso:

## PORTUGUÊS

- Prima o botão INICIAR/PAUSAR para interromper o ciclo em curso.
- Altere as suas definições.
- Prima o botão INICIAR/PAUSAR novamente para continuar com o ciclo.
- Se tiver alterado o programa, não adicione detergente para o novo ciclo.
- Para evitar que um programa em execução seja alterado acidentalmente (por exemplo, por crianças), utilize a função Bloqueio para crianças.

### **Pausar um ciclo em curso e abertura da porta**

- Prima o botão INICIAR/PAUSAR  para pausar o ciclo em curso.
- Se o nível de água e/ou a temperatura no tambor não forem elevados, o indicador luminoso Bloqueio da porta desligar-se-á. Pode abrir a porta, por exemplo, para adicionar mais roupa ou para retirar a roupa que foi carregada por engano. Prima o botão INICIAR/PAUSAR novamente para continuar com o ciclo.

### **9. Cancelamento de um programa em curso**

- Rode o seletor do ciclo de lavagem para desligar o aparelho enquanto o indicador luminoso sob o símbolo  estiver aceso.
- Se o nível de água e/ou a temperatura forem suficientemente baixos, a porta destranca-se e pode ser aberta.
- A porta permanecerá bloqueada se o nível de água no tambor for mais elevado. Para desbloquear a porta, comece por rodar o seletor do ciclo de lavagem para selecionar o programa SPIN (Centrifugação), depois desligue a opção SPIN premindo o botão SPEED (Velocidade) para colocar a velocidade de centrifugação em "-" (deve aparecer no visor digital).
- Prima o botão INICIAR/PAUSAR para executar o programa SPIN (Centrifugação). A água escorrerá do tambor durante o ciclo de lavagem. A porta é desbloqueada no fim do programa.

### **10. Desligar o aparelho após o fim de um ciclo de lavagem**

- No fim do ciclo, a mensagem END (Fim) aparecerá no ecrã digital.
- A porta só pode ser aberta quando o indicador luminoso de Bloqueio da porta  se desligar.
- Verifique se o indicador luminoso de Bloqueio da porta está desligado, abra a porta e retire a roupa.
- Rode o seletor do ciclo de lavagem para desligar a máquina para a posição OFF.
- Deixe a porta entreaberta para permitir que o interior do tambor seque e evitar odores e o desenvolvimento de bolor.

## **5. LIMPEZA E MANUTENÇÃO**

### **Aviso**

Antes de limpar ou reparar, desligue o aparelho da corrente e feche a torneira.

- Uma boa manutenção da máquina de lavar roupa irá prolongar a sua vida útil. A superfície pode ser limpa com detergente neutro diluído e não abrasivo, se necessário. Se houver excesso de água, utilize um pano para absorver imediatamente.
- Não utilize esponjas, pós ou produtos de limpeza abrasivos para limpar o produto.
- Não utilize água sob pressão para limpar o aparelho.

### **Limpeza do tambor**

- A oxidação do interior do tambor causada por objetos metálicos deve ser imediatamente limpa com detergentes sem cloro.
- Não utilize palhas de aço.

#### **Aviso**

Não coloque a roupa na máquina de lavar roupa durante a limpeza do tambor.

- Limpeza do vedante da porta e do vidro
- Limpe o vidro e o vedante após cada lavagem para remover quaisquer vestígios de borbotos e manchas. A acumulação de borbotos pode causar fugas.
- Retire as moedas, botões ou quaisquer outros objetos do vedante após cada lavagem.

### **Descalcificação do aparelho**

- Desde que se utilizem as quantidades corretas de detergente para as cargas de lavagem, a descalcificação não é necessária. Se for necessário descalcificar o tambor do aparelho, siga as instruções do fabricante do produto descalcificante.
- Podem ser utilizadas pequenas quantidades de agente descalcificante para remover nódoas brancas no tambor da máquina de lavar roupa causadas por depósitos de calcário ou minerais ou pequenas quantidades de ferrugem causadas por objetos metálicos deixados no tambor.

AVISO: os agentes descalcificantes contêm ácidos que podem danificar as peças do aparelho e descolorir a roupa.

### **Verificação da mangueira de entrada de água**

Verifique a mangueira de entrada de água pelo menos uma vez por ano. Se houver fissuras, deve ser substituída imediatamente. Durante o ciclo de lavagem, a pressão da água é muito forte e uma mangueira de entrada fissurada pode abrir-se facilmente.

### **Limpeza da gaveta para detergente**

Se houver uma acumulação de resíduos de detergente ou aditivos, ou se o compartimento do amaciador não for suficientemente enxaguado, a gaveta deve ser limpa para evitar transbordamentos de água devido a bloqueios. Fig. 18

## PORTUGUÊS

1. Abra a gaveta de detergente. Pressione a aba (1) e puxe a gaveta (2) completamente para fora da caixa da máquina de lavar roupa.
2. Retirar a tampa do detergente líquido (3) segurando-a e puxando-a para cima da gaveta de detergente.
3. Limpe a tampa e a própria gaveta com água corrente. Limpe ligeiramente qualquer resíduo de detergente remanescente.
4. Volte a colocar a tampa e volte a colocar a gaveta no sítio.

Dica: não utilize o aparelho sem a gaveta de detergente colocada. Se o aparelho não estiver a ser utilizado, mantenha sempre a gaveta fechada.

### **Aviso**

Não utilize álcool, solventes ou produtos químicos para limpar a máquina de lavar.

Pode utilizar uma escova macia para remover os resíduos de detergente aderentes ao dispensador.

Limpeza do filtro de malha na mangueira de entrada de água e na válvula de entrada de água

1. Feche a torneira (válvula de corte) e desenrosque a mangueira de entrada de água. Fig. 19
2. Limpe cuidadosamente o filtro de malha na extremidade da mangueira com uma escova fina. Fig. 20
3. Desaparafuse manualmente a mangueira de entrada de água na parte de trás do aparelho. Retire o filtro de malha da válvula de entrada de água na parte de trás do aparelho com um alicate de ponta fina (cuidado para não o danificar) e limpe-o cuidadosamente. Fig. 21
4. Volte a inserir o filtro de malha na parte de trás da máquina de lavar roupa. Ligue novamente a mangueira de entrada de água à torneira. Não utilize uma ferramenta para ligar a mangueira de entrada. Abra a torneira da água e verifique se todas as ligações estão bem apertadas. Fig. 22

### **Limpe o filtro da bomba de drenagem**

AVISO: PERIGO DE QUEIMADURAS, perigo de ferimentos na pele devido a água quente!

Tenha especial cuidado ao drenar a água do aparelho e ao abrir a tampa.

Recomenda-se limpar o filtro da bomba de drenagem de tempos a tempos para garantir que não existem problemas.

A bomba do aparelho pode ficar bloqueada com detritos soltos (não se esqueça de verificar o tambor e de retirar os detritos visíveis após cada carga). Os tecidos que libertam grandes quantidades de borbotos também podem causar entupimentos.

Para aceder ao filtro da bomba de drenagem, é necessário abrir primeiro a tampa situada na parte inferior direita. Prima ligeiramente para abrir a tampa (Fig. 23). Com a tampa aberta, realize o seguinte:

1. Se o aparelho não tiver sido drenado, tente drená-lo agora. Em primeiro lugar, rode o seletor do ciclo de lavagem para selecionar o programa SPIN (Centrifugação), prima o botão SPEED (Velocidade) até aparecer "—" no visor e, em seguida, prima o botão INICIAR/PAUSAR. Aguarde um momento para que a bomba esvazie a água do tambor. Se a bomba estiver totalmente bloqueada, a água não poderá ser drenada e o ciclo terminará.
2. Feche a torneira para que não entre mais água. Carregue o aparelho. Desligue o cabo de alimentação da tomada.
3. Utilize a mangueira de descarga amovível situada na abertura de acesso ao filtro para drenar a água restante para um recipiente adequado (podem ser drenados até 20 l de água). Retire o tampão da mangueira e coloque-a sobre o lado de um recipiente adequado e deixar a água escorrer para fora do tambor. Quando terminar, volte a colocar o tampão de vedação na extremidade da mangueira e volte a colocar a mangueira no seu local de armazenamento. Tenha cuidado para não derramar a água drenada no chão. Fig. 24
4. Rode a tampa do filtro em sentido anti-horário para a remover. Pode sair uma pequena quantidade de água residual quando a tampa for retirada. Limpe o interior, bem como o próprio filtro, removendo quaisquer detritos ou objetos estranhos. Remova qualquer borboto, sujidade ou detergente da rosca do filtro. Pode utilizar água, um pano ou uma escova macia. Volte a colocá-lo na sua posição inicial. Fig. 25
5. Feche a tampa e limpe os eventuais derrames de água. Fig. 26

## 6. RESOLUÇÃO DE PROBLEMAS

Problema	Possível causa/solução
O tambor apresenta nódoas de cor e manchas de óleo.	O aparelho necessita de uma lavagem de serviço. Execute um ciclo de lavagem DRUM CLEAN (Limpeza do tambor) sem detergente e sem roupa.
Maus cheiros.	Devido à utilização de peças de borracha, a máquina terá um cheiro a borracha no início da utilização, mas o cheiro a borracha desaparecerá gradualmente com o decorrer da utilização. Deixe a porta entreaberta após cada ciclo de lavagem.
Não é possível abrir a porta.	A função de proteção de segurança está em funcionamento e a temperatura da água e/ou o nível da água estão demasiado elevados. Se o programa tiver terminado normalmente, mas houver uma falha de energia. A função Bloqueio para crianças (CHILD LOCK) está ativada? Desative a função Bloqueio para crianças. Desative a função Fim retardado.

## PORTUGUÊS

<p>Derrame de água da gaveta de detergente.</p>	<p>A gaveta está entupida com detergente e precisa de ser limpa. A pressão da água é demasiado elevada e tem de ser reduzida; feche ligeiramente a torneira do tubo de abastecimento de água e tente novamente. O aparelho está inclinado para a frente – Deve estar nivelado na sua posição final.</p>
<p>Fuga de água.</p>	<p>A mangueira de entrada de água está solta; verifique as ligações. A mangueira de entrada de água está apertada, mas continua a ter fugas; substitua as arruelas de borracha, ou a mangueira de entrada de água não tem a arruela de borracha. A mangueira de descarga não está corretamente posicionada. Em caso de fuga de água no interior da máquina, desligue a alimentação elétrica e contacte a Assistência Técnica Cecotec.</p>
<p>Não liga.</p>	<p>O aparelho não está totalmente ligado à corrente ou não está ligado o suficiente para estabelecer contacto. Não há corrente na tomada. Verifique os fusíveis e os elementos de controlo e de proteção da instalação elétrica.</p>
<p>O ciclo de lavagem não inicia.</p>	<p>A porta não está bem fechada. O botão INICIAR/PAUSAR não foi premido. A torneira da água não foi aberta para permitir a entrada de água no aparelho. Foi definido um ciclo de Fim retardado.</p>
<p>Não entra água ou detergente no tambor. O erro "E02" aparece no ecrã</p>	<p>A mangueira de entrada de água está dobrada. A mangueira de entrada de água não está ligada ao abastecimento de água. A pressão da água é demasiado baixa. A torneira da água não foi aberta para permitir a entrada de água no aparelho. Não existe abastecimento de água na moradia. O filtro de malha na mangueira de entrada de água e/ou a válvula de entrada de água estão bloqueados. A torneira e/ou o tubo de abastecimento de água está congelado. O botão INICIAR/PAUSAR não foi premido. Há suficiente água no tambor.</p>
<p>Descarga de água no início do ciclo.</p>	<p>Isto não é um problema. Não abra a porta para deitar água diretamente no tambor antes da execução do programa, caso contrário a máquina pode descarregar a água que foi deitada no tambor quando o ciclo foi iniciado.</p>

<p>O nível da água é demasiado baixo quando a máquina está a lavar.</p>	<p>Isto não é um problema. O consumo de água no ciclo de lavagem deste aparelho é relativamente pequeno, o nível de água no ciclo de lavagem é inferior ao de outros tipos de máquinas de lavar roupa.</p>
<p>Enchimento excessivo de água durante o funcionamento do ciclo de lavagem.</p>	<p>Se o nível da água descer, a máquina recupera automaticamente a água. Quando a quantidade de roupa a lavar é demasiado grande, o aparelho pode encher automaticamente a água várias vezes durante o funcionamento do ciclo de lavagem.</p>
<p>Demasiada espuma no tambor ou transbordamento de espuma da gaveta de detergente.</p>	<p>O detergente não é adequado para a lavagem na máquina (deve apresentar a menção "para máquinas de lavar" ou "lavagem à mão e à máquina" ou semelhante). Foi utilizado demasiado detergente; é necessário menos detergente numa água macia.</p>
<p>A rotação a alta velocidade é repetida várias vezes (centrifugação)</p>	<p>Devido aos diferentes tipos e materiais de roupa, o sistema de equilíbrio de carga do aparelho pode oscilar e espalhar a roupa muitas vezes para prolongar o tempo de centrifugação. Trata-se de um fenómeno normal e não de uma incidência da máquina.</p>
<p>O aparelho não centrifuga.</p>	<p>Não foi seleccionada nenhuma velocidade de centrifugação. O ecrã mostra "—".</p>
<p>A máquina vibra durante o ciclo de centrifugação.</p>	<p>Os pés não foram ajustados, o que faz com que a máquina balance. Nova instalação: os pernos de transporte, incluindo o espaçador de plástico, ou a embalagem de poliestireno não foram retirados aquando da instalação da máquina. O aparelho está preso entre móveis e/ou paredes. A carga está ligeiramente desequilibrada e o tambor está a rodar, mas a uma velocidade mais lenta.</p>
<p>Resultado da centrifugação não ótimo.</p>	<p>Quando se lava menos roupa, como um par de calças de ganga, uma camisola, uma toalha de banho, etc., a máquina pode não completar o processo de centrifugação devido à proteção do equilíbrio. Se a carga estiver ligeiramente desequilibrada, o aparelho centrifugará, mas a uma velocidade inferior, não à velocidade de centrifugação predefinida do ciclo ou à velocidade de centrifugação definida para o ciclo.</p>

## PORTUGUÊS

<p>A máquina não esvazia, esvazia lentamente ou aparece "E03" no ecrã.</p>	<p>A parte superior da mangueira de escoamento está demasiado alta. Deve ser instalado a uma altura de entre 65 e 100 cm do chão. O filtro da bomba de drenagem está entupido. A mangueira de descarga está dobrada. A mangueira de descarga está bloqueada ou congelada.</p>
<p>O tempo do programa de lavagem pára de contar antes de entrar no processo de centrifugação a alta velocidade.</p>	<p>Isto não é um problema. O sistema de equilíbrio de carga do aparelho balança e espalha a roupa no tambor durante um longo período de tempo para atingir o equilíbrio e completar a centrifugação a alta velocidade. No processo de balançar e espalhar, o tempo do programa pára de contar antes de o aparelho atingir o processo de centrifugação a alta velocidade.</p>
<p>O programa de lavagem dura demasiado tempo.</p>	<p>Os tempos do programa variam consoante a pressão da água, a água que entra, a temperatura, etc. Se a carga de lavagem ficar desequilibrada, o tempo aumenta.</p>
<p>Ruído excessivo.</p>	<p>O motor, a bomba e o tambor produzem sempre algum ruído durante a centrifugação. A máquina de lavar roupa toca noutros objetos. Objetos estranhos, como ganchos de cabelo ou objetos metálicos, caem no tambor.</p>
<p>A máquina é continuamente enchida com água e continuamente esvaziada.</p>	<p>A parte superior da mangueira de escoamento está demasiado baixa. Deve ser instalada a uma altura de entre 65 e 100 cm do chão. A extremidade da mangueira de escoamento foi empurrada demasiado para baixo no tubo vertical, o cotovelo da mangueira deve ser instalado a 100 mm da extremidade da mangueira de escoamento. A extremidade da mangueira de descarga está submersa na água drenada.</p>
<p>A água drenada regressa ao aparelho.</p>	<p>Se a extremidade da mangueira de descarga tocar na água drenada (água drenada da máquina de lavar), esta (a água descarregada) pode ser aspirada para dentro do aparelho e danificar o aparelho ou a roupa.</p>
<p>O painel de controlo aquece.</p>	<p>Trata-se de um ligeiro efeito de aquecimento dos componentes eletrónicos da placa de circuito impresso instalada na parte de trás do painel de controlo.</p>



Incidências gerais	O seu aparelho contém sensores que monitorizam o progresso durante o ciclo de lavagem (por exemplo, nível de água, temperatura, cargas desequilibradas, tempo/progresso da lavagem). Normalmente, se o seu aparelho concluir o ciclo com êxito, é pouco provável que exista um problema.
--------------------	------------------------------------------------------------------------------------------------------------------------------------------------------------------------------------------------------------------------------------------------------------------------------------------

- Não repare nem substitua qualquer peça do aparelho, exceto se tiver recebido instruções específicas para o fazer neste manual de instruções. Pode provocar a um incidente perigoso que ponha em perigo a sua saúde e/ou danifique bens.
- Em caso de avaria, contacte com o Serviço de Assistência Técnica de Cecotec.
- Utilizar peças de substituição originais.

**IMPORTANTE:** não entre em contacto com os seguintes componentes internos enquanto o aparelho estiver ligado: válvula(s) de entrada, bomba de drenagem, dissipador de calor do controlador do motor, PCB.

**Erros**

Erro	Causa	Solução
E02	Não entra água	Verifique se a torneira está aberta. Se o abastecimento de água for cortado. O filtro de rede na mangueira de entrada de água e a válvula de entrada de água estão bloqueados? E se a mangueira de entrada de água do aparelho estiver congelada? Se o código de avaria continuar a existir, contacte a Assistência Técnica Cecotec.
E03	Falha de drenagem	Limpe o filtro da bomba. Verifique se o tubo de drenagem está dobrado, torcido ou bloqueado. Elimine as causas anteriores de falha. Se o código de avaria continuar a existir, contacte a Assistência Técnica Cecotec.
U4	Falha no bloqueio da porta	A porta não está bem fechada e o fecho da porta não funciona normalmente. Feche novamente a porta, rode o seletor do ciclo de lavagem para a posição OFF para desligar a alimentação elétrica e, em seguida, rode o seletor para seleccionar qualquer programa de lavagem e prima o botão INICIAR/PAUSAR para reiniciar o programa. Elimine as causas desta falha. Se o código de avaria continuar a existir, contacte a Assistência Técnica Cecotec. Se aparecer o código de avaria e não conseguir abrir a porta, o fecho da porta pode estar avariado, contacte a Assistência Técnica Cecotec.

## PORTUGUÊS

H	A temperatura do tambor é elevada.	Prima o botão INICIAR/PAUSAR para suspender o funcionamento do aparelho e aguarde alguns minutos. Quando a temperatura no tambor baixar para um nível seguro e o código de avaria no visor for eliminado, prima o botão INICIAR/PAUSAR para continuar com o resto do programa. Se o código de avaria continuar a existir, contacte a Assistência Técnica Cecotec.
EXX	Outras falhas.	Rode o seletor para desligar o aparelho, desligue o cabo de alimentação e contacte a Assistência Técnica Cecotec.

Nota: certifique-se de que verifica a causa da avaria e elimina a avaria antes de premir novamente o botão INICIAR/PAUSAR. Se o código de avaria for eliminado, o aparelho continuará a funcionar; se o código de avaria persistir, desligue o cabo de alimentação e contacte o nosso Serviço de Assistência Técnica para obter assistência o mais rapidamente possível.

O não esvaziamento do conteúdo dos bolsos pode provocar o entupimento da bomba ou do tubo de descarga ou danificar a máquina.

Não lave artigos que não tenham uma etiqueta de lavagem ou artigos que não tenham sido concebidos para serem lavados na máquina.

## 7. ESPECIFICAÇÕES TÉCNICAS

Podemos aceder à base de dados de produtos onde a informação do seu modelo é armazenada digitalizando o código QR (também se encontra na etiqueta energética).

Referência	02765	02796	02797
Modelo	Bolero DressCode 8800 Inverter A	Bolero DressCode 8800 Inverter Steel A	Bolero DressCode 8800 Inverter Ice Blue A
Código QR			
Tensão nominal	220-240 V ~		

Frequência nominal	50 Hz
Capacidade de lavagem:	8 kg
Potência nominal de lavagem	2000 W
Pressão de água normal:	0,03 MPa~1 MPa
Peso líquido aprox.	60 kg
Dimensões aprox.	600 x 520 x 850 mm (largura x profundidade x altura)
Classe de eficiência energética	A
Grau de proteção	IP X4

As especificações técnicas podem ser alteradas sem notificação prévia para melhorar a qualidade do produto.

Fabricado na China | Desenhado na Espanha

## 8. DADOS TÉCNICOS

Método de introdução da nova norma de eficiência energética (EN60456:2016 + FprAA:2020) ECO 40-60 (Os parâmetros não estão definidos por defeito)

8 kg BLDC	20 °C	Algodão (Cotton)	Lã (Wool)	Rápido (Quick Wash)
Capacidade nominal / kg	2	8	1	1
Durante o programa ( h:min )	0:39	0:57	0:50	0:15
Consumo de energia ( Kwh/ciclo )	0,24	1,25	0,20	0,10

## PORTUGUÊS

Consumo de água ( l/ciclo )	65	80	70	40
Temperatura MAX / °C	20	55	35	35
Teor de humidade	75 %	70%	85 %	75 %
Velocidade de centrifugação (rpm)	700	900	500	700

O programa ECO 40-60 pode lavar roupa de algodão com sujidade normal declarada lavável a 40 °C ou 60 °C, em conjunto no mesmo ciclo, e este programa é utilizado para avaliar a conformidade com a legislação de conceção ecológica da UE;

- Os programas mais eficientes em termos energéticos são geralmente os que funcionam a temperaturas mais baixas e de maior duração.
- O ruído e o teor de humidade restante são influenciados pela velocidade de centrifugação: quanto maior for a velocidade de centrifugação, maior será o ruído e menor será o teor de humidade restante.
- Os valores indicados para os programas diferentes do programa ECO 40-60 e o ciclo de lavagem são meramente indicativos.

PARÂMETRO	UNIDADE	VALOR
Capacidade nominal para o ciclo de lavagem, em faixas de 0,5 kg (c)	kg	8,0
Consumo de energia do programa ECO 40-60 na capacidade nominal (EW,full)	kWh/ciclo	0,801
Consumo de energia do programa ECO 40-60 a metade de capacidade (EW,1/2)	kWh/ciclo	0,420
Consumo de energia do programa ECO 40-60 a um quarto de capacidade (EW,1/4)	kWh/ciclo	0,155
Consumo de energia ponderado do programa ECO 40-60 (EW)	kWh/ciclo	0,472
Consumo de energia ponderado do programa ECO 40-60 (SCEW)	kWh/ciclo	0,909
Índice de eficiência energética do ciclo de lavagem (EEIW)	—	51,9
Consumo de água do programa ECO 40-60 na capacidade nominal (WW,full)	l/ciclo	65,3

Consumo de água do programa ECO 40-60 a metade de capacidade nominal (WW,1/2)	l/ciclo	40,2
Consumo de água do programa ECO 40-60 a um quarto de capacidade nominal (WW,1/4)	l/ciclo	31,3
Consumo de água ponderado do ciclo de lavagem (WW)	l/ciclo	47,0
Índice de eficiência de lavagem do programa ECO 40-60 na capacidade nominal (IW)	—	1,031
Índice de eficiência de lavagem do programa Lavagem à capacidade nominal (JW)	—	1,031
Índice de eficiência de lavagem do programa Lavagem a metade de capacidade nominal (JW)	—	1,031
Eficiência de enxaguamento do programa ECO 40-60 à capacidade nominal (IR)	g/kg	5,0
Eficiência de enxaguamento do programa ECO 40-60 a metade de capacidade nominal (IR)	g/kg	5,0
Eficiência de enxaguamento do programa ECO 40-60 a um quarto de capacidade nominal (IR)	g/kg	5,0
Duração do programa ECO 40-60 à capacidade nominal (tW)	h:min	3:38
Duração do programa ECO 40-60 a metade de capacidade nominal (tW)	h:min	2:47
Duração do programa ECO 40-60 a um quarto de capacidade nominal (tW)	h:min	2:47
Temperatura atingida durante pelo menos 5 minutos dentro da carga durante o programa ECO 40-60 na capacidade nominal (T)	°C	33
Temperatura atingida durante pelo menos 5 minutos dentro da carga durante o programa ECO 40-60 a metade de capacidade (T)	°C	28
Temperatura atingida durante pelo menos 5 minutos dentro da carga durante o programa ECO 40-60 a um quarto de capacidade (T)	°C	25
Velocidade de centrifugação na fase de centrifugação do programa ECO 40-60 na capacidade nominal (S)	rpm	1400
Velocidade de centrifugação na fase de centrifugação do programa ECO 40-60 a metade de capacidade (S)	rpm	1400

## PORTUGUÊS

Velocidade de centrifugação na fase de centrifugação do programa ECO 40-60 a um quarto de capacidade (S)	rpm	1400
Teor de humidade residual ponderada após lavagem (D)	%	62,0
Emissões de ruído acústico aéreo durante o programa ECO 40-60 (fase de centrifugação)	dB(A) re 1 Pw	76
Consumo de energia em modo Desligado (Po) (se aplicável)	W	0,50
Consumo de energia em modo Standby (Psm) (se aplicável)	W	—
As informações são apresentadas no modo Standby?	—	Não
Consumo de energia em modo Standby (Psm) em condições de espera rede elétrica (se aplicável)	W	—
Consumo de energia em Início retardado (Pds) (se aplicável)	W	4,00

## 9. RECICLAGEM DE PRODUTOS ELÉTRICOS E ELETRÔNICOS



Este símbolo indica que, de acordo com os regulamentos aplicáveis, o produto e/ou bateria deve ser eliminado separadamente do lixo doméstico. Quando este produto atingir o fim da sua vida útil, deverá remover as pilhas/baterias/acumuladores e levá-lo para um ponto de recolha designado pelas autoridades locais.

Para obter informação detalhada acerca da forma mais adequada de eliminar os seus equipamentos elétricos e eletrónicos e/ou as correspondentes baterias, o consumidor deverá contactar com as autoridades locais.

A conformidade com as diretrizes acima referidas ajudará a proteger o ambiente.

## 10. GARANTIA E SAT

A Cecotec será responsável perante o utilizador ou consumidor final por qualquer falta de conformidade que exista no momento da entrega do produto nos termos, condições e prazos estabelecidos pelos regulamentos aplicáveis.

Manter crianças e animais de estimação afastados da máquina durante a sua utilização.

Se detetar um incidente com o produto ou tiver alguma dúvida, contacte o Serviço de Assistência Técnica oficial da Cecotec através do número +34 96 321 07 28.

## 11. COPYRIGHT

Os direitos de propriedade intelectual dos textos deste manual pertencem à CECOTEC INNOVACIONES, S.L. Todos os direitos reservados. O conteúdo desta publicação não pode, no todo ou em parte, ser reproduzido, armazenado num sistema de recuperação, transmitido ou distribuído por qualquer meio (eletrónico, mecânico, fotocópia, gravação ou similar) sem a autorização prévia da CECOTEC INNOVACIONES, S.L.

## 1. ONDERDELEN EN COMPONENTEN

Fig. 1.

1. Inlaatslang
2. Deur
3. Afvoerslang
4. Behuizing
5. Netsnoer
6. Wasmiddel en wasverzachter vak
7. Bedieningspaneel
8. Trommel
9. Afvoerfilter
10. Verstelbare poten

### Accessoires

Fig. 2.

1. HEPA luchttuitlaat x1
2. Koud water toevoer slang
3. Steeksleutel
4. Dop van het transportschroef gat

## 2. VÓÓR U HET APPARAAT GEBRUIKT

- Haal het toestel uit de doos en bewaar de originele doos en andere verpakkingsonderdelen op een veilige plaats. Dit zal u helpen om schade aan het product te voorkomen wanneer u het moet transporteren in de toekomst. Als u de verpakking toch weggooit, zorg er dan voor een correcte recyclage.
- Kantel het apparaat niet op zijn voorkant om het onderste deel van de verpakking te verwijderen. Kantel voorzichtig opzij. Plaats het apparaat nooit met de achterkant of voorkant rechtstreeks op de vloer.
- Controleer of alle onderdelen aanwezig en in een goede staat zijn. Als er een onderdeel ontbreekt of beschadigd is, contacteer de Technische Dienst van Cecotec.
- Houd het apparaat en de voedingskabel buiten het bereik van kinderen.
- De wasmachine moet voor gebruik worden gekalibreerd.
- Vóór de eerste wasbeurt moet u een volledige wasbeurt zonder wasgoed (d.w.z. met een lege trommel) uitvoeren.
- Zorg ervoor dat alle zakken leeg zijn. Scherpe, onbuigzame voorwerpen zoals munten, brochures, spijkers, schroeven of stenen kunnen het toestel ernstig beschadigen.



### 3. INSTALLATIE VAN HET TOESTEL

1. Plaats het apparaat op een vlak, stabiel en droog oppervlak. Zet het product niet op de voedingskabel.
2. Installeer hem nooit op een zachte vloerbedekking of houten vloer, of op een tussenverdieping.
3. De wasmachine kan tijdens het gebruik een beetje bewegen door overbelasting.
4. Vermijd blootstelling aan direct zonlicht en zorg voor goede ventilatie.
5. Houd de omgeving droog en vermijd vochtigheid.
6. Verwijder de kartonnen doos en de geëxtrudeerde polystyreen verpakking.
7. Maak de voedingskabel en de afvoerslang aan de achterkant los.
8. Verwijder eventuele accessoires die zich in de trommel bevinden, zoals de watertoevoerslang, de gebruiksaanwijzing, enz.
9. De wasmachine moet worden gebruikt op plaatsen waar de temperatuur tussen 5°C en 40°C ligt. Bij gebruik onder 0°C kunnen de inlaatklep en het afvoersysteem beschadigd raken.
10. Installeer het apparaat met voldoende ruimte eromheen (Fig. 4):
  - a: minimaal 3 cm
  - b: minimaal 5 cm
  - c: minimaal 5 cm aan de linkerkant
  - d: minimaal 5 cm aan de rechterkant
  - e: minimaal 70 cm

LET OP: Zorg dat metalen onderdelen van het apparaat niet in contact komen met metalen gootstenen of andere apparaten.

#### **De transportschroeven verwijderen** (Fig. 3)

- Voordat u de sluitring installeert, moet u alle transportschroeven uit de achterkant van het toestel verwijderen.
- **BELANGRIJK:** het is absoluut noodzakelijk om de transportschroeven te verwijderen voor het eerste gebruik, anders kunnen ze de trommel beschadigen tijdens de werking van het apparaat.
- Bewaar de transportschroeven op een veilige plaats waar ze gemakkelijk kunnen worden teruggevonden om de wasmachine in de toekomst te verplaatsen.
- Om de schroeven te verwijderen:
  - Draai de 4 schroeven los met de meegeleverde sleutel en verwijder ze (A).
  - Verwijder de 4 buis-afstandshouders (afhankelijk van het model) (B).
  - **OPMERKING:** Tijdens het verwijderen van de transportschroeven kan het gebeuren dat de afstandsstukken in de machine vallen. Als dit gebeurt, zijn ze toegankelijk door de machine naar voren te kantelen en ze van de vloer of in de voet van de machine op te pakken.
  - Bedek de transportschroefgaten met de 4 meegeleverde pluggen (C).
  - Bewaar de schroeven op een geschikte plaats voor de toekomst. U hebt ze weer nodig als de wasmachine naar een andere locatie moet worden verplaatst.

## NEDERLANDS

- Als het nodig is om het naar een andere locatie te vervoeren:
  1. Plaats de transportschroeven terug.
  2. Bevestig de voedingskabel aan de achterkant van het apparaat.
- **De wasmachine waterpas zetten**
- Het apparaat bereikt hoge centrifugesnelheden om water te verwijderen aan het einde van de wascyclus.
- Daarom is het belangrijk dat hij waterpas staat en dat alle 4 de poten met dezelfde druk tegen de vloer drukken.
- Dit zorgt voor een stillere werking en minder trillingen.

### **Volg de onderstaande stappen:**

- Installeer het apparaat op een stevige, vlakke ondergrond. Bij voorkeur in een hoek van de kamer.
- Als de vloer ongelijk is, stel de poten dan zo nodig bij om het apparaat waterpas te zetten. Plaats geen voorwerpen onder de poten in een poging deze waterpas te zetten.
- Strek de poten niet meer dan nodig. Hoe langer, hoe meer trillingen het apparaat zal ondervinden. Begin met de poten helemaal naar binnen en stel ze zo nodig bij.
- U kunt een waterpas (niet meegeleverd) gebruiken om te controleren of het apparaat waterpas staat.
- Druk op elke hoek van de bovenkant van het apparaat om ervoor te zorgen dat het niet wiebelt.
- Alle benen moeten evenveel tegen de vloer drukken.
- Als het apparaat waterpas staat en niet wiebelt, zet u de poten vast door de borgmoeren tegen de onderkant van het apparaat aan te draaien. Zorg ervoor dat u dit doet zonder de hoogte van de poot te veranderen (houd de poot vast terwijl u de borgmoer aandraait). Fig. 5

### **Aansluiting van de meegeleverde slangen**

#### **Aansluiting inlaatslang**

- Sluit een uiteinde van de watertoevoerslang aan op een koudwaterkraan en draai deze met de hand vast (Fig. 6). Voordat u de aansluiting maakt, moet u het water vrij laten stromen tot het helemaal helder is.
- Sluit het andere uiteinde van de watertoevoerslang aan op de watertoevoerklep aan de achterkant door rechtsonder te draaien (Fig. 7).
- Open de kraan langzaam en controleer of er geen water lekt.

#### **Waarschuwing**

- De watertoevoerslang niet knikken, breken, buigen of repareren.
- Knijp het uiteinde van de slang stevig met de hand dicht.
- De watertoevoerdruk moet tussen 0,03 en 1 MPa liggen. Als de druk deze waarde overschrijdt, moet er een reduceerventiel (niet meegeleverd) worden geïnstalleerd.

- Als de slang niet lang genoeg is, neem dan contact op met een speciaalzaak, een geautoriseerde technicus of het Cecotec Service Centre.
- Gebruik nooit een tweedehands of gebruikte slang. Gebruik altijd de slang die bij het apparaat is geleverd.

### **Aansluiting afvoerslang**

- Hoogte afvoerpunt (Fig. 8)
- Hoogteverschil tussen de vloer en de afvoer:
- Minimaal 60 cm (24 inch)
- Maximaal 100 cm (39 inch)

### **Typen afvoeraansluiting:**

1. Naar de verticale afvoerbuis

Sluit de afvoerslang aan op de elleboog (niet meegeleverd) van de afvoerpijp. Plaats het bochtstuk op de slang op 100 mm van het uiteinde van de slang. Steek dit stuk slang in de pijp. Als de slang te ver naar beneden wordt gedrukt, kan dit ertoe leiden dat de wasmachine zichzelf overhevelt, d.w.z. continu leegloopt terwijl hij zich met water vult. Zet het bochtstuk en de slang vast met een slangklem (niet meegeleverd) om te voorkomen dat de slang tijdens gebruik uit de buis glijdt.

Fig. 9

1. Afvoerleidingen
2. Koud water

2. Aan de sifon van de gootsteen

Bevestig de afvoerslang aan de gootsteenafvoer met een 20-44 mm slangklem. Niet inbegrepen. Verkrijgbaar in bouwmarkten of gespecialiseerde winkels. Fig. 10

3. Aan een gootsteen/wastafel

**WAARSCHUWING: GEVAAR VOOR BRANDWONDEN**

Bij wassen op hoge temperaturen bestaat het risico op brandwonden bij het aanraken van heet zeepwater, bijvoorbeeld wanneer heet water met schuim in de gootsteen/wasbak wordt afgevoerd. Raak geen heet zeepwater aan.

### **Opmerking:**

- Schade aan het apparaat/ schade aan textiel.
- Als het uiteinde van de afvoerslang het water raakt dat door de wasmachine wordt afgevoerd, kan er water in de wasmachine worden terug gezogen en het apparaat of het wasgoed in de trommel beschadigen.
- Zorg ervoor dat dit niet gebeurt:
- Geen stop in de gootsteen/afvoer.

## NEDERLANDS

- Het uiteinde van de afvoerslang komt niet in contact met het afgevoerde water.
- Het water stroomt vrij door de gootsteen/afvoer en er zijn geen verstoppingen.
- De slang is goed aangesloten.

### Opmerking:

- Knik, trek of buig de afvoerslang niet.
- Bevestig de slang met een slangkleem aan de afvoerpijp, gootsteen/wastafel, enz. zodat de slang er niet wordt uitgeperst door de kracht van het water.
- Voor extra veiligheid kunt u ook een afvoerslanghouder (niet meegeleverd) gebruiken en de slang boven een gootsteen/wasbak of tank installeren, zoals getoond in Figuur 11.
- Het gebruik van slangverlengstukken wordt afgeraden; indien absoluut noodzakelijk, moet het verlengstuk dezelfde diameter hebben als de oorspronkelijke slang en mag het niet langer zijn dan 250 cm (Fig. 12).
- Als de afvoerslang te lang is, mag u hem niet in de wasmachine forceren, omdat dit ongewone geluiden kan veroorzaken.
- Wacht na de installatie een paar uur voordat u het apparaat in gebruik neemt, zodat het kan wennen aan de omgevingsomstandigheden in de kamer.
- Sluit het apparaat pas aan als de installatie voltooid is.



## 4. WERKING

### Opmerking

Voor de eerste wasbeurt moet u een volledige cyclus zonder wasgoed uitvoeren.

### Bedieningspaneel

#### A: Knop/selectie wasprogramma

- Wordt gebruikt om de gewenste wascyclus te programmeren.
- UIT-stand  : draai de keuzeknop voor de wascyclus, wanneer het indicatielampje onder het symbool brandt  , stopt de machine met draaien en schakelt uit. Als de machine wordt uitgeschakeld tijdens een wascyclus, wordt de wascyclus geannuleerd.

#### B: TEMP (Temperatuur)

Druk op de knop om de watertemperatuur van de geselecteerde cyclus te wijzigen, de temperatuurwaarde verschijnt op het display.

#### C: SPEED (Snelheid)

Druk op de knop om de centrifugesnelheid van de geselecteerde cyclus te wijzigen, de snelheidswaarde verschijnt op het display.

### **Kinderslotfunctie "Child Lock"**

Als je tijdens een wascyclus de kindervergrendeling wilt activeren, houd dan de SPEED knop ongeveer 3 seconden ingedrukt.

### **Geluidsonderdrukking (zoemer)**

- Houd de knop SPEED en de knop ONE SMART  tegelijkertijd minstens 3 seconden ingedrukt.
- Je kunt het geluid uitschakelen tijdens een wascyclus.
- Voer dezelfde handeling uit om het geluid te herstellen.

### **D: STEAM (Stoom)**

- Druk op de knop om een stoomwasproces toe te voegen na de laatste water aftapstap van het geselecteerde wasprogramma.
- Sommige wascycli kunnen de stoomwasfunctie niet selecteren. Het kan alleen worden geselecteerd als er een stoempictogram voor de programmaam staat op het bedieningspaneel of in de wascyclustabel.

### **E: RINSE (Spoelen)**

Selecteer de spoelcyclus, de spoelduur verschijnt op het digitale display.

### **F: DELAY END (Uitgesteld eind)**

Druk op de knop om de eindtijd van het wasprogramma in te stellen.



### **G: ONE SMART (met één aanraking)**

Druk op de knop om de "ONE SMART" wascyclus in te stellen.

### **H: START/PAUSE**

Houd de knop ingedrukt om een wascyclus te starten of te pauzeren.

### **Wasgoed toevoegen tijdens het uitvoeren van een wasprogramma**

- Zodra het wasprogramma is gestart, houdt u de knop "START/PAUSE" opnieuw ingedrukt. Als het indicatielampje van de geblokkeerde deur uit is , kan de deur geopend worden en kan het wasgoed in of uit de trommel worden gehaald.
- Om de wascyclus te hervatten vanaf het punt waar deze werd onderbroken, sluit u de deur en drukt u nogmaals op de knop.
- **WAARSCHUWING:** Als het waterniveau of de watertemperatuur in de trommel te hoog is, gaat het verknikkerlampje van de deurvergrendeling branden  en kan de deur niet worden geopend.

### **I: STAINS (vlekken)**

- Druk op de knop om het type vuil van het wasgoed te selecteren, de wasmachine zal automatisch de meest optimale manier kiezen om het vuil te verwijderen.

## NEDERLANDS

- U kunt tot 8 soorten vervuiling selecteren.

### M: Display (Fig. 14)

#### 1. **Temperatuur indicator**

- Als er een wasprogramma wordt gekozen, verschijnt de standaard temperatuurwaarde van dit programma op het display en brandt het temperatuurindicatielampje.
- U kunt de temperatuurwaarde wijzigen door op de toets "TEMP" te drukken. Als "- -" wordt weergegeven op het display, betekent dit dat de wasmachine alleen koud water gebruikt (het interne verwarmingselement voor het verwarmen van water is niet beschikbaar in dit programma).

#### 2. **Centrifugesnelheid**

- Wanneer een wasprogramma wordt gekozen, verschijnt de standaard centrifugesnelheid van dit programma op het display, waarbij het indicatielampje voor de centrifugesnelheid brandt.
- U kunt de waarde van het centrifugetoerental wijzigen door op de knop "SPEED" te drukken. Als "- -" wordt weergegeven op het display, betekent dit dat de wasmachine niet centrifugeert na het laatste droogproces in dit programma.

#### 3. **Deurvergrendeling indicator**

- Het brandende symbool geeft aan dat de deur vergrendeld is. Om schade te voorkomen, moet u wachten tot het pictogram uitgaat voordat u de deur opent.
- Druk op de knop "START/PAUSE" om de deur te openen terwijl er een wasprogramma bezig is, als het pictogram "Deurvergrendeling" uit staat, kan de deur geopend worden.
- **OPMERKING:** Om veiligheidsredenen is het niet altijd mogelijk om de deur te openen als het wasprogramma is gestart.

#### 4. **Kinderslot-indicator**

Het brandende pictogram betekent dat de functie geactiveerd is, de knoppen op het bedieningspaneel zijn vergrendeld (behalve de OFF-positie van de selecteur).

#### 5. **Indicator uitgesteld eind**

Het verlichte pictogram betekent dat de functie geactiveerd is. Het aftellen tot het einde van de geselecteerde wascyclus verschijnt op het digitale display.

#### 6. **Indicator "ONE SMART met één aanraking"**

Het brandende icoon betekent dat het wasprogramma "ONE SMART" geselecteerd is. Er zijn 3 manieren om dit wasprogramma in te stellen.

#### 7. **Indicator "Teller spoelen"**

Als het indicatielampje gaat branden, kunt u het aantal spoelgangen selecteren. Het geselecteerde aantal spoelgangen wordt op het display weergegeven.

## 8. Vlekkentype indicator

Het oplichtende "vlekkentype" icoon betekent dat er een vlekkentype is geselecteerd, het apparaat zal automatisch de meest optimale cyclus instellen om de vlekken te verwijderen.

### Vlekkentype (Fig. 15)

1. Oliën
2. Sappen
3. Pigmenten, verf
4. Bloed
5. Melk
6. Wijn
7. Modder
8. Gras

### 9. Digitaal scherm

1. Resterende tijd wascyclus (Voorbeeld: 1:28)
2. Eindtijd vertraging (Voorbeeld: 12 H)
3. Temperatuur (Voorbeeld: 30 °C)
4. Centrifugetoerental (Voorbeeld: 1200 tpm)
5. Teller spoelen (Voorbeeld: 2 keer)
6. Foutcode (Voorbeeld: E 03)

### Voor elke wasbeurt

- Controleer het label op elk kledingstuk.
- Maak de zakken van de te wassen kleding leeg. Zorg ervoor dat er geen metalen voorwerpen zoals munten of paperclips, papieren, enz. in de zakken zitten.
- Maak een knoop met riemen of koorden, sluit ritsen en maak knopen vast op hoezen, kussens, enz.
- Verwijder de schuifjes van de gordijnen.
- Plaats kleine of bijzonder delicate kledingstukken zoals kousen, kant, sokken of zakdoeken in een netbal.
- Keer gebreide kleding, broeken, T-shirts en sweatshirts binnenstebuiten.
- Zorg ervoor dat bh's machinewasbaar zijn en plaats ze in een netbolletje dat veilig gesloten kan worden met een rits of knopen. Als de draad uit de bh glijdt, kan hij door de gaten in de trommel vallen en grote schade veroorzaken.

### Classificatie van kleding volgens kleur en bevuilingsgraad

- Sorteert het wasgoed op kleur, vervuilingsgraad en aanbevolen wastemperatuur.
- Kleding kan verkleuren.
- Was nieuwe veelkleurige kleding nooit samen met andere kledingstukken.
- Was witte kleding apart van gekleurde kleding. Anders kunnen witte voorwerpen grijs worden.

## NEDERLANDS

### Mate van vervuiling

#### Weinig vuil

- Geen zichtbaar vuil of vlekken, maar kan wat geur hebben geabsorbeerd.
- Lichte zomerkleding zoals T-shirts of blouses die maar één keer worden gedragen.
- Ook om beddengoed of handdoeken op te frissen.

#### Normale vervuiling

- Zichtbare vervuiling en/of wat lichte vlekken.
- Lichte zomerkleding zoals T-shirts of blouses die al een paar keer gedragen zijn.
- Keukenhanddoeken, handdoeken of beddengoed die een week of langer worden gebruikt.
- Vlekvrije gordijnen.

#### Veel vuil

- Zichtbaar vuil en vlekken.
- Keukenhanddoeken, stoffen servetten, slabbetjes, kinderkleding, sportshirts.
- **Werkkleding.**

### Classificatie van kleding volgens de specificaties van het wasetiket

- De symbolen op de kledinglabels helpen u bij het kiezen van het juiste wasprogramma, de juiste temperatuur, het juiste wasprogramma en de juiste strijkmethode.
- Vergeet niet deze tips te bekijken!

### Tabel met wascycli

Wascyclus	Temperatuur°C (MAX)	MAXIMUM LADING (KG)	Specificaties	Soort vaatwasmiddel		
		Wassen		Wasmiddelen		Wasverzachter
				Universeel	Specifiek	
Mix	60	8	Voor het wassen van gemengde ladingen katoenen en synthetische stoffen met lichte tot normale vervuiling, witte en gekleurde kledingstukken samen.	VW / WP	-	○



Cotton (Katoen)	60	8	Voor dagelijks dragen van katoen, linnen en katoenmengsels	VW / WP	-	○
Anti-allergy (Anti-allergie)	85	3	Voor kleding die stofmijt en allergenen moet verwijderen	L / P	---	○
Wool (Wol)	40	1	Voor machinewasbare kledingstukken van wol en wolmix	-	VW / WP	○
Baby Care (Baby kleding)	85	5	Voor baby kleding	VW / WP	L	○
Shirts (Overhemd)	60	3	Voor overhemden	VW / WP	L	○
Bedding (beddengoed)	60	6	Voor groot beddengoed zoals dekens en spreien. Ook voor gordijnen.	VW / WP	-	○
Quick Wash (Snel programma)	40	1	Voor licht bevulde of licht verontreinigde kledingstukken	VW / WP	-	○
ECO 40-60	40	8	Energie-efficiëntieprogramma	VW / WP	-	○
20 °C	20	2	Voor kleine hoeveelheden gemakkelijk verkleurde kledingstukken	VW / WP	-	○
Night Wash (Nachtwas)	60	8	Een cyclus die 's nachts wordt gebruikt, met een lager geluidsniveau.	VW / WP	-	○
Underwear (ondergoed)	60	5	Voor ondergoed	VW / WP	L	○
Down jacket (dons jas)	40	2	Voor dons jassen die in de wasmachine kunnen	-	VW / WP	○

## NEDERLANDS

Rinse+Spin (Spoelen + centrifuge- ren)	-	8	Combineert spoelen en centri- fugeren voor ladingen die een extra spoelcyclus nodig hebben. Ook voor ladingen die alleen afgespoeld hoeven te worden.	-	.	○
Spin (Centrifu- geren)	-	8	Deze cyclus gebruikt een centri- fugeercyclus om de droogtijd te verkorten voor zware stoffen of met de hand gewassen speciale was.	-	.	-
Drum Clean (Trommel reiniging)	85	-	Reinigt de trommel door vuil en bacteriën te verwijderen. Zorg ervoor dat de trommel leeg is.	-	.	-
ONE SMART	40	5	Speciale cyclus die gestart kan worden door simpelweg op de ONE TOUCH knop te drukken.	VW / WP	.	○

- L= gel/vloeibaar wasmiddel
- P= waspoeder
- ○= optioneel
- Als u vloeibaar wasmiddel gebruikt, is het niet aan te raden om de vertraagde afwerking te activeren.
- We adviseren het gebruik van waspoeder voor kleding van 20 tot 80 °C Of een specifiek wasmiddel voor wol van 20 tot 40 °C.
- Volg de aanbevolen dosering van de fabrikant van het wasmiddel of de ontharder.

### WASCYCLI

- ONE SMART wascyclus
- De ONE SMART wascyclus kan op intelligente wijze het gewicht van het wasgoed detecteren en verschillende wastijden en temperaturen combineren voor een slimme wasbeurt.
-  Wordt op het display weergegeven in de detectiefase nadat de cyclus is gestart, en de ONE SMART wascyclus kan op de volgende 3 manieren worden geactiveerd:
  1. Wanneer het apparaat uit staat (OFF), houdt u de ONE SMART knop gedurende minstens 3 seconden ingedrukt. Het apparaat zal de ONE SMART cyclus direct uitvoeren terwijl het ONE SMART indicatorlampje brandt.
  2. Wanneer het apparaat is ingeschakeld, houdt u de ONE SMART knop minstens 3 seconden ingedrukt. Het apparaat zal de ONE SMART cyclus direct uitvoeren met het ONE SMART indicatorlampje aan.
  3. Als het apparaat aan staat, druk dan lichtjes op de ONE SMART toets, het ONE SMART indicatielampje gaat branden, druk vervolgens op de "START/PAUZE" toets, het apparaat zal de ONE SMART wascyclus uitvoeren.

### **Baby Care (Baby kleding)**

Cyclus ontworpen voor de typische vervuiling van kinderkleding, waarbij wasmiddelresten effectief worden verwijderd.

### **Down Jacket (dons jassen)**

Cyclus voor het wassen van dons jassen (met een gewicht van niet meer dan 2,0 kg), kussens of kleding die gevoerd is met ganzendons. We raden aan om het omhulsel in de trommel te plaatsen met de randen naar binnen gevouwen (Fig. 16) en niet meer dan 3/4 van het totale trommelvolume te gebruiken. Voor de beste resultaten raden we aan een vloeibaar wasmiddel te gebruiken.

### **Wassen met stoom**

Druk op de knop "STEAM" om een stoomwasproces toe te voegen na de laatste waterafvoerfase van de geselecteerde (of lopende) wascyclus en vóór de laatste centrifuge. In het stoomwasproces genereert de machine een grote hoeveelheid stoom van hoge temperatuur die diep in de weefsels doordringt, hun zachtheid en elasticiteit verbetert en tegelijkertijd onaangename geurtjes elimineert en de was verfrist. Na het stoomwasproces komt de machine in de laatste fase van spoelen en centrifugeren.

### **Wool (Wol)**

- Cyclus ontworpen voor wollen kleding.
- Controleer voor het wassen of het kledingstuk het label "machinewasbaar" draagt.
- Haal het wasgoed na de procedure snel uit de trommel, breng het in vorm en droog het om vervorming door lange tijd in de trommel te voorkomen.
- Om schade aan de kleding te voorkomen, mag de watertemperatuur niet hoger zijn dan 40°C.
- Gebruik voor de beste resultaten en om schade aan de kleding te beperken een speciaal wasmiddel voor wol en gebruik niet meer dan 1,0 kg wasgoed.

BELANGRIJK: controleer na gebruik of de kleding niet beschadigd of gekrompen is

### **Delay End (Uitgesteld eind)**

- Na het kiezen van het wasprogramma druk op de knop "Delay End" om de eindtijd van het programma in te stellen, die wordt verhoogd in intervallen van een uur, tot een maximum van 24 uur. Nadat u het gewenste wasprogramma hebt gekozen, maar voordat u op de knop "START/PAUSE" drukt, drukt u op de knop "Delay End" totdat de gewenste tijd wordt weergegeven, bijvoorbeeld 8 uur, terwijl het indicatielampje "Delay End" brandt.

Opmerking: De cyclustijd is inbegrepen in de ingestelde uitgestelde eindtijd.

- Voorbeeld van een cyclustijd van 1 uur en 30 minuten en een uitgestelde eindtijd van 8 uur.
- 8 uur wordt weergegeven op het display en er wordt afgeteld (ca. 6 uur en 30 minuten)

## NEDERLANDS

tot de wascyclus start, daarna wordt de cyclusduur 1:30 weergegeven en start. De totale tijd is ongeveer 8 uur.

- De manier om de uitgestelde beëindigingsfunctie te annuleren is als volgt:
- Draai de wasprogrammakeuzeknop en selecteer een andere wascyclus. Het indicatielampje "Uitgestelde voltooiing" gaat uit en op het scherm verschijnt niet langer de tijd van uitgestelde voltooiing.

Opmerking:

De werkelijke eindtijd van de wascyclus kan verschillen van de ingestelde uitgestelde eindtijd, afhankelijk van meerdere factoren zoals waterdruk, afvoer, type wasgoed, watertemperatuur en andere omstandigheden.

### **Stoomwassen**

Druk op de knop "STEAM" om een stoomwasproces toe te voegen na de laatste droogstap van de geselecteerde (of lopende) wascyclus en vóór de laatste centrifuge. In het stoomwasproces genereert de machine een grote hoeveelheid stoom van hoge temperatuur die diep in de stof doordringt, de zachtheid en elasticiteit van het wasgoed verbetert en tegelijkertijd geuren elimineert en het wasgoed verfrist. Na het stoomwasproces komt de machine in de laatste fase van uitlekken en centrifugeren.

### **Child Lock (Kinderslot)**

1. Het instellen van de kinderslotfunctie kan storings- of ongewenste incidenten voorkomen.
2. Houd tijdens het gebruik de knop "SPEED" ongeveer 3 seconden ingedrukt om de kinderslotfunctie in te stellen of te annuleren.
3. Na het instellen van de kinderslotfunctie gaat het controlelampje branden, kan de deur niet geopend worden en is het bedieningspaneel vergrendeld, de knoppen blijven inactief, evenals de wasprogrammakeuzeknop (het controlelampje onder het aan/uit-symbool brandt ). De machine kan alleen worden uitgeschakeld door de wasprogrammakeuzeknop in de OFF-stand te zetten, het indicatielampje onder het aan/uit-symbool gaat uit en het apparaat stopt met werken. Als de machine wordt uitgeschakeld, wordt de kinderslotfunctie geannuleerd.
4. Na het instellen van de kinderslotfunctie kun je de machine uitschakelen door aan de wasprogrammakeuzeknop te draaien. Wanneer de machine weer wordt ingeschakeld, voert de machine het geselecteerde programma automatisch uit voordat het wordt uitgeschakeld.

### **Wasgoed toevoegen tijdens een wascyclus**

Als het programma loopt, houdt u de START/PAUSE toets ingedrukt om de machine te pauzeren, als het controlelampje DOOR LOCK uitgaat, kan de deur geopend worden en kunt u wasgoed toevoegen of verwijderen. Zodra de handeling is voltooid, sluit u de deur, houdt u de START/PAUSE knop opnieuw ingedrukt en gaat de machine verder vanaf het punt waar deze werd onderbroken.

Opmerking:

Als het waterniveau of de watertemperatuur in de trommel te hoog is, gaat het indicatielampje voor deurvergrendeling branden, kan de deur niet worden geopend en kan er geen wasgoed worden toegevoegd of verwijderd tijdens het draaien van het programma (om veiligheidsredenen).

### **Systeem voor taakverdeling**

De wasmachine heeft een automatisch detectiesysteem voor excentrische lading. Tijdens het centrifugeren, als het wasgoed ongelijk verdeeld is, zal het apparaat het wasgoed egaliseren en aanpassen totdat het gelijkmatig verdeeld is voordat het centrifugeert. Als het wasgoed niet gelijkmatig verdeeld kan worden binnen de aangegeven tijd, zal het apparaat niet draaien om overmatige trillingen te voorkomen. Op dit punt moet u controleren of het wasgoed in de knoop zit en het programma SPIN "Centrifugeren" selecteren nadat u het wasgoed opnieuw hebt georganiseerd. Wanneer u minder wasgoed wast, zoals een broek, een trui, een badhanddoek, etc., is het mogelijk dat de machine het centrifugeerproces niet voltooit vanwege de balansbeveiliging. Was grote en kleine stukken zo veel mogelijk samen, zodat ze niet in de knoop raken en het in ieder geval makkelijker is om ze gelijkmatig los te maken en het centrifugeerproces soepel af te ronden.

Opmerking:

Vanwege de verschillende soorten en materialen wasgoed kan het automatische aanpassings- en balanssysteem van het apparaat het wasgoed meerdere keren nivelleren en aanpassen om de centrifugeertijd te verlengen. Dit is een normaal verschijnsel, geen incident van de machine.

### **Vlekken verwijderen**

- Met deze optie kunt u het type vlekken op het wasgoed selecteren voor een betere efficiëntie tijdens het wassen.
- Het apparaat past de gemiddelde wastemperatuur, trommelbeweging en inweektijd aan het specifieke type vlek aan. Warm of koud water, zacht of intensief wassen en lang of kort inweken zorgen ervoor dat de wasbeurten speciaal zijn aangepast aan elk type vlek. Als u deze optie kiest, worden de vlekken op de best mogelijke manier behandeld.

OPMERKING: Als u de knop "STAINS" (vlekken) ingedrukt houdt, wordt automatisch het ingestelde type vlekken doorlopen.

- De duur van de wascyclus varieert afhankelijk van de gekozen vervuilingsgraad.

### **Voor de eerste wasbeurt**

- Alle wasmachines worden onder strenge kwaliteitscontrole getest voordat ze de fabriek verlaten. Dit proces omvat verschillende wascycli. Hierdoor kan er een kleine hoeveelheid water achterblijven in de trommel en het afvoersysteem. Draai een cyclus "Drum Clean" zonder wasgoed om het systeem te reinigen voordat u de eerste lading wasgoed doet.

## NEDERLANDS

- Voeg eerst 1 of 2 eetlepels afwasmiddel toe aan vakje I van het afwasmiddelbakje. Voer vervolgens de cyclus "Drum Clean".
- Wacht tot de cyclus is voltooid.

### **Maak alle zakken leeg**

- Munten, paperclips, enz. kunnen het wasgoed en de onderdelen van de wasmachine beschadigen.
- Stoffen kunnen beschadigd raken tijdens het wassen en de stukken stof moeten daarna met de hand worden verwijderd.
  
- Sluit alle ritsen, knopen en haken. Bind alle linten of riemen vast
- Doe kleinere kledingstukken (bijv. nylonkousen, riemen, enz.) en kledingstukken met haakjes (bijv. bh's) in een stoffen zak of kussensloop met ritssluiting. Verwijder de ringen van de gordijnen of doe de gordijnen samen met de ringen in een stoffen zak.

### **Type stof/label symbool**

Katoen, gemengde vezels, onderhoudsvriendelijk/synthetisch, wol, handwas artikelen.

### **Kleur**

Scheid gekleurde en witte items. Was nieuwe gekleurde kleding apart.

### **Maat**

Was items van verschillende afmetingen in dezelfde wasbeurt om de wasefficiëntie en de verdeling van items in de trommel te verbeteren.

### **Delicate**

Was fijne was apart; deze moet je voorzichtig behandelen.

## **Gebruik van de wasmachine**

### **1. De kleren inladen**

Open de deur en doe het wasgoed in de trommel. Laad de items één voor één zonder ze samen te drukken zonder de trommel te vol te doen, plaats ze gelijkmatig. Houd rekening met de beladingsgrootten zoals aangegeven in de "Wascyclustabel". Overbelasting van de machine leidt tot niet optimaal wassen en gekreukeld wasgoed.

### **2. Sluit de deur**

Zorg ervoor dat er geen vuile kleren tussen het deurglas en de rubberen afdichting zitten. Sluit de deur en zorg ervoor dat u de "klik" hoort als hij dichtgaat.

### **3. Open de kraan**

Zorg ervoor dat het apparaat is aangesloten op de waterleiding. Open de kraan.

#### 4. Configureer het gewenste programma

- Selecteer het gewenste programma met de wasprogrammakieler. De duur van de wascyclus wordt op het display weergegeven. De machine toont automatisch de standaardtemperatuur en mogelijke instellingen voor het centrifugetoerental voor het geselecteerde programma. Pas indien nodig de temperatuur en/of het centrifugetoerental aan met de corresponderende knoppen.
- **Verander de temperatuur, indien nodig**
  - Druk op de knop TEMP (Temperatuur) om de temperatuurinstelling geleidelijk te verlagen totdat de koude was wordt bereikt ("--" wordt weergegeven op het digitale display). Als u nogmaals op de knop drukt, wordt de hoogst mogelijke instelling ingesteld.
- **Wijzig indien nodig het centrifugetoerental.**
  - Druk op de knop "SPEED" om het centrifugetoerental geleidelijk te verlagen totdat het centrifugeren wordt uitgeschakeld ("--" wordt weergegeven op het digitale display). Als u nogmaals op de knop drukt, wordt de hoogst mogelijke instelling ingesteld.
- **Selecteer indien nodig opties**
  - Druk op de knoppen om de gewenste optie te selecteren; het indicatielampje van de betreffende optie gaat branden.
  - Druk nogmaals op de knop(pen) om de optie te annuleren, het indicatorlampje van de betreffende optie gaat uit.
- Als de geselecteerde optie niet compatibel is met het geconfigureerde programma, wordt de onverenigbaarheid aangegeven door een pieptoon van de zoemer en gaat het indicatorlampje van de bijbehorende optie knipperen.
- Als de geselecteerde optie niet compatibel is met een eerder geconfigureerde optie, blijft alleen de meest recente selectie actief.

#### 5. Wasmiddel toevoegen

- Verwijder het wasmiddeldoseerbakje en doe wasmiddel en wasverzachter (indien van toepassing) in de betreffende vakjes zoals beschreven in figuur 17.
- Vak 1: waspoeder
- Vak 2: vloeibaar wasmiddel (mag het niveau MAX niet overschrijden).
- Vak 3: additieven zoals waterontharder (mag het niveau MAX niet overschrijden).
- Houd u aan de doseeraanbevelingen van de fabrikant van het wasmiddel/verzachter.
- De juiste dosering wasmiddel is belangrijk omdat:
  - Optimaliseert het reinigingsresultaat.
  - Vermijdt overtollige wasmiddelresten in je wasgoed, die huidirritaties kunnen veroorzaken.
  - Bespaart geld door verspilling van wasmiddelresten te voorkomen.
  - Beschermt de wasmachine en voorkomt verkalking van de onderdelen.
  - Het respecteert het milieu door onnodige milieubelasting te vermijden.

## NEDERLANDS

- Gebruik geen wasmiddelen voor het handen wassen, omdat ze te veel schuim maken!
- Gebruik poederwasmiddel voor katoenen was, voor de voorwas en voor het wassen op een temperatuur hoger dan 60 °C!
- Bij gebruik van geconcentreerd of additief afwasmiddel, wordt het aanbevolen, voordat het in het wasmiddelreservoir te gieten, het met water enigszins te verdunnen om te voorkomen dat de inlaat van het wasmiddelreservoir verstopt raakt of dat er water uitlekt wanneer het reservoir wordt gevuld.

### 6. Uitgesteld eind

Gebruik deze functie desgewenst om een programma op het geprogrammeerde tijdstip te beëindigen.

### 7. Opstartprogramma

- Druk op de knop "START/PAUSE". Het bijbehorende controlelampje gaat branden, de deur wordt vergrendeld en het controlelampje DEUR VERGRENDELD gaat branden.
- Open het wasmiddeldoseerbakje niet tijdens een lopend programma om te voorkomen dat er water gemorst wordt.
- De resterende duur van het programma kan variëren. Factoren zoals onbalans in de waslading of schuimvorming kunnen de programmaduur beïnvloeden.

### 8. De configuratie van een lopend programma wijzigen, indien nodig.

- U kunt de instellingen wijzigen terwijl een programma actief is. De wijzigingen worden doorgevoerd zolang de desbetreffende programmafase nog niet is afgerond.
- De configuratie van een lopend programma wijzigen:
- Druk op de knop "START/PAUSE" om het lopende programma te pauzeren.
- Wijzig de instellingen.
- Druk nogmaals op de knop START/PAUSE om door te gaan met het programma.
- Als u het programma hebt gewijzigd, voeg dan geen wasmiddel toe voor het nieuwe programma.
- Om te voorkomen dat een lopend programma per ongeluk wordt gewijzigd (bv. door kinderen), kun je de functie "Child Lock" gebruiken.

### Een lopend programma onderbreken en de deur openen

- Druk op de knop "START/PAUSE"  om een lopend programma te pauzeren.
- Als het waterniveau en/of de temperatuur in de trommel niet hoog is/zijn, gaat het indicatielampje "DOOR LOCK" uit. U kunt de deur bijvoorbeeld openen om meer wasgoed toe te voegen of om per ongeluk geladen wasgoed te verwijderen. Druk nogmaals op de knop "START/PAUSE" om door te gaan met het programma.

### 9. Annulering van een programma

- Draai de wasprogrammameuzeknop om de machine uit te zetten terwijl het lampje onder het "  " symbool brandt.



- Als het waterniveau en/of de temperatuur laag genoeg is, wordt de deur ontgrendeld en kan deze worden geopend.
- De deur blijft vergrendeld als er een hoger waterniveau in de trommel is. Om de deur te ontgrendelen, draait u eerst de wasprogrammakeuzeknop om het programma "SPIN" te selecteren en schakelt u vervolgens de optie "SPIN" uit door op de knop "SPEED" te drukken om het centrifugetoerental op "-" te zetten (moet op het digitale display worden weergegeven).
- Druk op de knop START/PAUSE om het SPIN-programma uit te voeren. Tijdens het wasprogramma loopt er water uit de trommel. De deur wordt ontgrendeld aan het einde van het programma.

### 10. Het apparaat uitschakelen na afloop van een wasprogramma

- Aan het einde van de cyclus wordt het bericht "END" weergegeven op de digitale display.
- De deur kan alleen worden geopend als het controlelampje DEUR VERGRENDELD  uitgaat.
- Controleer of het indicatielampje DOOR LOCK uit is, open dan de deur en verwijder het wasgoed.
- Draai de keuzeschakelaar voor de wascyclus om de machine uit te schakelen naar de stand "OFF".
- Laat de deur op een kier staan zodat de binnenkant van de trommel kan drogen en geurtjes en schimmelvorming worden voorkomen.

## 5. SCHOONMAAK EN ONDERHOUD

### Waarschuwing

Voordat u het apparaat reinigt of repareert, moet u het loskoppelen van het elektriciteitsnet en de kraan sluiten.

- Goed onderhoud van de wasmachine verlengt de levensduur. Het oppervlak kan indien nodig worden gereinigd met een verdund neutraal, niet-schurend reinigingsmiddel. Als er overtollig water is, gebruik dan een doek om het onmiddellijk op te nemen.
- Gebruik geen schurende sponzen, poeders of schoonmaakproducten om het product te reinigen.
- Gebruik geen water onder druk om de apparatuur te reinigen.

### Reiniging van de trommel

- Roest in de trommel, veroorzaakt door metalen voorwerpen, moet onmiddellijk worden gereinigd met een chloorvrij reinigingsmiddel.
- Gebruik geen stalen schuursponzen.

## NEDERLANDS

Let op

Plaats geen kleding in de wasmachine tijdens de reiniging van de trommel.

- Reiniging van de deurdichting en het glas
- Reinig het glas en de deurdichting na elke wasbeurt om alle sporen van pluizen en vlekken te verwijderen. Ophoping van pluusjes kan lekkage veroorzaken.
- Verwijder munten, knopen of andere voorwerpen van de deurdichting na elke wasbeurt.

### **Declassering van apparatuur**

- Zolang u de juiste hoeveelheden wasmiddel bij de wasbeurten gebruikt, is ontkalken niet nodig. Als het nodig is om de trommel van het apparaat te ontkalken, volg dan de instructies van de fabrikant van het ontkalkingsproduct.
- Kleine hoeveelheden ontkalkingsmiddel kunnen worden gebruikt voor het verwijderen van witte vlekken op de wastrommel veroorzaakt door kalk of minerale afzettingen of kleine hoeveelheden roest veroorzaakt door metalen voorwerpen die in de trommel zijn achtergebleven.

Opmerking: Ontkalkingsmiddelen bevatten zuren die onderdelen van het apparaat kunnen aantasten en het wasgoed kunnen verkleuren.

### **De waterinlaatslang controleren**

Controleer de watertoevoerslang minstens één keer per jaar. Als er scheurtjes zijn, moet deze onmiddellijk worden vervangen, want tijdens het wasprogramma is de waterdruk erg hoog en kan een gebarsten watertoevoerslang gemakkelijk opengaan.

### **Wasmiddeldispenser reinigen**

Als er zich restanten wasmiddel of additieven ophopen, of als het onthardingscompartiment niet goed genoeg wordt gespoeld, moet de dispenser worden schoongemaakt om te voorkomen dat er water overloopt door verstoppingen. Fig. 18

1. Open het wasmiddeldoseerbakje. Druk het lipje (1) naar beneden en trek de dispenser (2) helemaal uit de wasmachine.
2. Verwijder de dop van het vaatwasmiddel (3) door deze vast te houden en omhoog te trekken uit het vaatwasmiddelbakje.
3. Reinig het deksel en de dispenser zelf onder stromend water. Veeg achtergebleven wasmiddelresten lichtjes weg.
4. Plaats de dop terug en plaats de dispenser weer op zijn plaats.

Tip: Gebruik het apparaat niet zonder het wasmiddeldoseerbakje. Houd de dispenser altijd gesloten als het apparaat niet wordt gebruikt.

### Waarschuwing

Gebruik geen alcohol, oplosmiddelen of chemicaliën.

U kunt een zachte borstel gebruiken om wasmiddelresten te verwijderen die aan het doseerbakje vastzitten.

Het gaasfilter in de watertoevoerslang en de watertoevoerklep reinigen

1. Sluit de kraan (afsluitkraan) en schroef de watertoevoerslang los (Fig. 19).
2. Reinig het gaasfilter aan het uiteinde van de slang voorzichtig met een fijne borstel (Fig. 20).
3. Schroef nu de watertoevoerslang aan de achterkant van het apparaat met de hand los. Verwijder het gaasfilter van de watertoevoerklep aan de achterkant van het apparaat met een nijptang (let op dat u het niet beschadigt) en reinig het zorgvuldig (Fig. 21).
4. Plaats het gaasfilter terug in de achterkant van de wasmachine. Sluit de watertoevoerslang weer aan op de kraan en op het apparaat. Gebruik geen gereedschap om de inlaatslang aan te sluiten. Open de waterkraan en controleer of alle verbindingen goed vastzitten (Fig. 22).

### Filter en afvoerpomp reinigen

**WAARSCHUWING: BRANDGEVAAR** Gevaar voor huidletsel door heet water!

Wees extra voorzichtig bij het aftappen van water uit het apparaat en het openen van het deksel.

Het is aan te raden om het filter van de afvoerpomp van tijd tot tijd schoon te maken om ervoor te zorgen dat er zich geen problemen voordoen.

De pomp van het apparaat kan verstopt raken door los vuil (controleer de trommel en verwijder zichtbaar vuil na elke lading). Stoffen die veel pluizen kunnen ook verstoppingen veroorzaken. Om bij het filter van de afvoerpomp te komen, moet u eerst het deksel rechtsonder openen. Druk lichtjes om het deksel te openen (Fig. 23). Ga als volgt te werk met het deksel open:

1. Als het apparaat nog niet is afgetapt, probeer het dan nu af te tappen. Draai eerst de keuzeknop voor de wascyclus om het programma "SPIN" te selecteren, druk op de knop "SPEED" tot op het display "-" verschijnt en druk vervolgens op de knop "START/PAUSE". Wacht even tot de pomp het water uit het vat heeft afgevoerd. Als de pomp volledig geblokkeerd is, kan het water niet weglopen en wordt de cyclus beëindigd.
2. Draai de kraan dicht zodat er geen water meer binnenkomt. Schakel het apparaat uit. Haal de stekker uit het stopcontact.
3. Gebruik de afneembare afvoerslang bij de filteropening om het resterende water af te voeren naar een geschikte bak (er kan maximaal 20 liter water worden afgevoerd). Verwijder de plug van de slang en plaats deze over de zijkant van een geschikte bak en laat het water uit het vat lopen. Plaats na afloop de afsluitstop terug op het uiteinde van de slang en berg de slang weer op. Zorg ervoor dat het afgevoerde water niet op de vloer terecht komt (Fig. 24).

## NEDERLANDS

4. Draai het filterdeksel linksom om het filter te verwijderen. Er kan een kleine hoeveelheid restwater uitvloeien wanneer het deksel wordt verwijderd. Reinig de binnenkant en het filter zelf en verwijder vuil of vreemde voorwerpen. Verwijder pluisjes, vuil of resten van schoonmaakmiddelen van de filterdraad. U kunt water, een doek of een zachte borstel gebruiken. Plaats het terug in de oorspronkelijke positie (Fig. 25).
5. Sluit het deksel en veeg eventueel gemorst water op (Fig. 26).

## 6. PROBLEEMOPLOSSING

Probleem	Oorzaak/mogelijke oplossing
Er zitten gekleurde vlekken en olievlekken op de trommel.	Het apparaat heeft een servicebeurt nodig. Draai een "DRUM CLEAN" wasprogramma zonder wasmiddel en wasgoed.
Slechte geuren	Door het gebruik van rubberen onderdelen zal de machine aan het begin van het gebruik een rubbergeur hebben, maar de rubbergeur zal geleidelijk verdwijnen tijdens het gebruik. Laat de deur na elke wasbeurt op een kier staan.
De deur kan niet worden geopend	De veiligheidsfunctie is in werking en de watertemperatuur en/of het waterniveau zijn te hoog. Als het programma normaal is afgelopen, maar er is een stroomstoring. Is de kindervergrendelingsfunctie "CHILD LOCK" geactiveerd? Deactiveer de functie kinderslot. Schakel de functie voor uitgesteld einde uit.
Gemorst water uit wasmiddeldispenser	De dispenser is verstopt met afwasmiddel en moet worden schoongemaakt. De waterdruk is te hoog en moet verlaagd worden; draai de kraan op de watertoevoerleiding iets dicht en probeer het opnieuw. Het apparaat is naar voren gekanteld - Het moet waterpas staan in zijn uiteindelijke positie.
Waterlekkage	Waterinlaatslang zit los, controleer de aansluitingen. De waterinlaatslang zit goed vast maar lekt nog steeds; als dit het geval is, vervang dan de rubberen sluitringen of de waterinlaatslang heeft geen rubberen sluitring. De afvoerslang is niet goed geplaatst. In geval van waterlekkage in het apparaat, schakelt u de stroomtoevoer uit en neemt u contact op met de technische ondersteuning van Cecotec.

<p>Schakelt niet in</p>	<p>Het apparaat is niet volledig aangesloten of niet voldoende aangesloten om contact te maken. Geen stroom naar het stopcontact. Controleer de zekeringen en regel- en beveiligingselementen van de elektrische installatie.</p>
<p>Het wasprogramma start niet</p>	<p>De deur is niet goed dicht. De knop "START/PAUSE" is niet ingedrukt. De waterkraan is niet opengedraaid zodat er water in het apparaat kan stromen. Er is een functie voor vertraagde beëindiging geconfigureerd.</p>
<p>Er komt geen water of reinigingsmiddel in de trommel. Fout "E02" verschijnt op het scherm</p>	<p>De watertoevoerslang is geknikt of gebogen. De watertoevoerslang is niet aangesloten op de watertoevoer. De waterdruk is te laag. De waterkraan is niet geopend om water in de machine te laten stromen. Er is geen watervoorziening in de woning. Het gaasfilter in de watertoevoerslang en/of de watertoevoerklep is verstopt. Kraan en/of waterleiding is bevroren. De knop "START/PAUSE" is niet ingedrukt. Er zit al genoeg water in het vat.</p>
<p>Waterafvoer wanneer het programma start</p>	<p>Dit is geen probleem. Open de deur niet om water rechtstreeks in de trommel te gieten voordat het programma is gestart, anders kan het apparaat het water lozen dat in de trommel werd gegoten toen het programma werd gestart.</p>
<p>Het waterniveau is te laag wanneer de machine aan het wassen is.</p>	<p>Dit is geen probleem. Het waterverbruik in de wascyclus van dit apparaat is relatief laag, het waterniveau in de wascyclus is lager dan dat van andere typen wasmachines.</p>
<p>Te veel water tijdens het wasprogramma</p>	<p>Als het waterpeil daalt, zal de machine het water automatisch terugwinnen. Als de hoeveelheid te wassen wasgoed te groot is, kan het apparaat het water automatisch meerdere keren vullen tijdens de wascyclus.</p>
<p>Er zit te veel schuim in de trommel of er stroomt te veel schuim uit het afwasmiddelbakje.</p>	<p>Het wasmiddel is niet geschikt voor machinewas (moet de tekst "voor wasmachines" of "hand- en machinewas" of iets dergelijks bevatten). Er is te veel wasmiddel gebruikt; in zacht water is minder wasmiddel nodig.</p>

## NEDERLANDS

Het centrifugeren op hoge snelheid moet vele malen herhaald worden (spinnen).	Door verschillende soorten en materialen wasgoed kan het load balancing systeem van het apparaat wiebelen en het wasgoed vele malen verstrooien om de centrifugetijd te verlengen. Dit is een normaal verschijnsel, geen incident van de machine.
Machine centrifugeert niet	Er is geen centrifugetoerental geselecteerd. Op het display verschijnt "-".
De machine trilt erg tijdens het centrifugeren.	De poten zijn niet afgesteld, waardoor de machine schommelt. Nieuwe installatie: de transportschroeven, inclusief de plastic afstandhouder, of de piepschuimverpakking is niet verwijderd bij het installeren van de machine. Het apparaat zit klem tussen meubels en/of muren. De belasting is enigszins uit balans en het apparaat draait, maar met een lagere snelheid.
Centrifugeerresultaat niet optimaal	Wanneer U minder wasgoed wast, zoals een spijkerbroek, een trui, een badhanddoek, etc., is het mogelijk dat de machine het centrifugeerproces niet voltooit vanwege de balansbeveiliging. Als de lading enigszins uit balans is, zal het apparaat centrifugeren, maar op een lager toerental en niet op het standaard centrifugetoerental of de instelling voor het centrifugetoerental van de cyclus.
De machine loopt niet of langzaam leeg of er verschijnt "E03" op het display.	De bovenkant van de afvoerslang is te hoog. Hij moet geïnstalleerd worden op een hoogte van 65-100 cm vanaf de grond. Filter van afvoerpomp is verstopt. Afvoerslang is geknikt of gebogen. Afvoerslang is verstopt of bevroren.
De wasprogrammatijd stopt met tellen voordat het centrifugeerproces met hoge snelheid wordt gestart.	Dit is geen probleem. Het lastcompensatiesysteem van het apparaat trommelt en verspreidt het wasgoed in de trommel gedurende een lange tijd om evenwicht te bereiken en het centrifugeren op hoge snelheid te voltooien; tijdens het trommelen en verspreiden stopt de programmatijd met tellen voordat het apparaat het centrifugeerproces op hoge snelheid bereikt.
Wasprogramma duurt te lang	De programmatijden kunnen variëren afhankelijk van de waterdruk, het binnenkomende water, de temperatuur enz. Als de lading wasgoed uit balans raakt, zal de tijd toenemen.

Overmatig lawaai	Er zal altijd wat lawaai zijn van de motor, pomp en trommel tijdens het draaien. De wasmachine raakt andere objecten. Vreemde voorwerpen, zoals haarspelden of metalen voorwerpen, vallen in de trommel.
De machine wordt continu gevuld met water en continu geleegd.	De bovenkant van de afvoerslang zit te laag. Te installeren op een hoogte tussen 65 en 100 cm boven de grond. Het uiteinde van de afvoerslang is te ver naar beneden in de standpijp geduwd, het slangstuk moet op 100 mm van het uiteinde van de afvoerslang worden geïnstalleerd. Het uiteinde van de afvoerslang wordt ondergedompeld in het geloosde water.
Het afgevoerde water gaat terug naar het apparaat	Als het uiteinde van de afvoerslang het geloosde water (water dat uit de wasmachine komt) raakt, kan dit (het geloosde water) terug in het apparaat gezogen worden en het apparaat of het wasgoed beschadigen.
Bedieningspaneel wordt heet	Dit is een licht verwarmingseffect van de elektronische componenten op de printplaat aan de achterkant van het bedieningspaneel.
Algemene kwesties	Uw apparaat bevat sensoren die de voortgang tijdens de wascyclus controleren (bijv. waterniveau, temperatuur, ongebalanceerde ladingen, wastijd/voortgang). Normaal gesproken is het onwaarschijnlijk dat er een probleem is als uw apparaat de cyclus met succes voltooit.

- Repareer of vervang geen enkel onderdeel van het apparaat, tenzij dit specifiek in deze handleiding wordt aangegeven. Het kan leiden tot een gevaarlijk incident dat je gezondheid in gevaar brengt en/of schade toebrengt aan eigendommen.
- Neem bij storingen contact op met de technische ondersteuning van Cecotec.
- Gebruik originele reserveonderdelen.

**BELANGRIJK:** Kom niet in contact met de volgende interne onderdelen terwijl het apparaat is aangesloten: inlaatklep(pen), afvoerpomp, koellichaam van de motorregelaar, printplaat.

**Foutmeldingen**

Fout	Oorzaak	Oplossing
E02	Geen binnendringend water	Controleer of de kraan open staat. Als de watertoevoer wordt afgesloten. Zijn het gaasfilter in de watertoevoerslang en de watertoevoerlep verstopt? Wat als de watertoevoerslang van het apparaat bevroren is? Als de foutcode nog steeds bestaat, neem dan contact op met de technische ondersteuning van Cecotec.
E03	Afvoerstoring	Reinig het pompfilter. Controleer of de afvoerslang gebogen, geknikt of verstopt is. Elimineer eerdere oorzaken van falen. Als de foutcode nog steeds bestaat, neem dan contact op met de technische ondersteuning van Cecotec.
U4	Deurvergrendeling fout	De deur is niet goed en het deurslot werkt niet normaal. Sluit de deur weer, draai de keuzeknop voor de wascyclus naar de stand "OFF" om de stroomtoevoer uit te schakelen en draai vervolgens de keuzeknop om een willekeurig wasprogramma te selecteren en druk op de START/PAUSE-knop om het programma opnieuw te starten. Elimineer de oorzaken van deze storing. Als de foutcode nog steeds bestaat, neem dan contact op met de technische ondersteuning van Cecotec. Als de foutcode verschijnt en u de deur niet kunt openen, kan het deurslot defect zijn. Neem dan contact op met de technische ondersteuning van Cecotec.
H	Trommeltemperatuur is hoog	Druk op de toets START/PAUSE om de werking van het apparaat te onderbreken en wacht een paar minuten. Wanneer de temperatuur in de trommel is gedaald tot een veilig niveau en de foutcode op het display is gewist, drukt u op de knop START/PAUSE om door te gaan met de rest van het programma. Als de foutcode nog steeds bestaat, neem dan contact op met de technische ondersteuning van Cecotec.
EXX	Andere storingen	Zet het apparaat uit met de keuzeschakelaar, haal de stekker uit het stopcontact en neem contact op met de technische ondersteuning van Cecotec.

OPMERKING: Controleer de oorzaak van de fout en wis de fout voordat u opnieuw op de knop START/PAUSE drukt. Als de foutcode is gewist, zal het apparaat blijven werken. Als de foutcode nog steeds bestaat, trek dan de stekker uit het stopcontact en bel zo snel mogelijk onze technische ondersteuning voor assistentie.





Als u de inhoud van de zakken niet leegt, kan de pomp of de afvoerslang verstopt raken of kan de machine beschadigd raken.

Was geen wasgoed zonder waslabel en was geen wasgoed dat niet geschikt is voor de wasmachine.

## 7. TECHNISCHE SPECIFICATIES

U kunt toegang krijgen tot de productdatabase waarin de informatie van elk model is opgeslagen door de QR-code van uw model te scannen (ook te vinden op het energielabel).

Referentie	02765	02796	02797
Model	Bolero DressCode 8800 Inverter A	Bolero DressCode 8800 Inverter Steel A	Bolero DressCode 8800 Inverter Ice Blue A
QR-code			
Nominale spanning	220-240V ~		
Nominale frequentie	50 Hz		
Wascapaciteit:	8 Kg		
Nominaal wasvermogen	2000 W		
Standaard waterdruk	0,03 MPa~1 MPa		
Nettogewicht ca.	60 Kg		
Afmetingen ca.	600 x 520 x 850 mm (breedte x diepte x hoogte)		
Energie-efficiëntieklasse	A		
Beschermingsgraad	IP X4		

Technische specificaties kunnen zonder kennisgeving worden gewijzigd om de kwaliteit van het product te verbeteren.

Geproduceerd in China / Ontworpen in Spanje.

## 8. TECHNISCHE FICHES

Inputmethode voor de nieuwe energie-efficiëntienorm (EN60456:2016 + FprAA:2020)  
Eco 40-60, (parameters zijn standaard niet ingesteld)

8kg BLDC	20 °C	Cotton (Katoen)	Wool (Wol)	Quick wash (Snel wassen)
Nominale capaciteit/ kg	2	8	1	1
Programmaduur ( h:min )	0:39	0:57	0:50	0:15
Energieverbruik ( Kwh/ciclo )	0,24	1,25	0,20	0,10
Waterverbruik ( L/cyclus )	65	80	70	40
Temperatuur MAX / °C	20	55	35	35
Resterend vochtgehalte	75%	70%	85%	75%
Centrifugesnelheid/ rpm	700	900	500	700

Met het Eco 40-60 programma kan katoenen wasgoed met normale vervuiling, dat wasbaar is op 40 °C of 60 °C, samen in dezelfde cyclus worden gewassen;

- De meest energie-efficiënte programma's zijn over het algemeen programma's die op lagere temperaturen en gedurende langere tijd werken;
- Ruis en resterend vochtgehalte worden beïnvloed door de centrifugesnelheid: hoe hoger de centrifugesnelheid in de centrifugefase, hoe hoger de ruis en hoe lager het resterend vochtgehalte;
- De vermelde waarden voor andere programma's dan het Eco40-60 programma en de wascyclus zijn slechts indicatief.

PARAMETER	AANTAL	WAARDE
Nominale capaciteit voor de wascyclus, met intervallen van 0,5 kg(c)	Kg	8,0

Stroomverbruik voor ECO-programma 40-60 bij nominale capaciteit (EW,vol)	kWh/cyclus	0,801
Stroomverbruik voor programma ECO 40-60 op halve capaciteit (EW,1/2)	kWh/cyclus	0,420
Stroomverbruik voor programma ECO 40-60 bij een kwart van de nominale capaciteit (EW,1/4)	kWh/cyclus	0,155
Gewogen energieverbruik van programma ECO 40-60 (EW)	kWh/cyclus	0,472
Standaard energieverbruik van ECO 40-60 (SCEW) programma	kWh/cyclus	0,909
Energie-efficiëntie-index van de wascyclus (EEIW)	—	51,9
Waterverbruik van ECO-programma 40-60 bij nominale capaciteit (WW,full)	L/cyclus	65,3
Waterverbruik van programma ECO 40-60 bij halve nominale capaciteit (WW,1/2)	L/cyclus	40,2
Waterverbruik van programma ECO 40-60 bij een kwart van de nominale capaciteit (WW,1/4)	L/cyclus	31,3
Gewogen waterverbruik van de wascyclus (WW)	L/cyclus	47,0
Wasefficiëntie-index van het programma ECO 40-60 op nominale capaciteit (IW)	—	1,031
Wasefficiëntie-index van de wascyclus bij nominale capaciteit (JW)	—	1,031
Wasefficiëntie-index van de wascyclus op halve nominale capaciteit (JW)	—	1,031
Spoelrendement van ECO-programma 40-60 bij nominale capaciteit (IR)	g/kg	5,0
Spoelrendement van programma ECO 40-60 bij halve nominale capaciteit (IR)	g/kg	5,0
Spoelrendement van programma ECO 40-60 bij een kwart van de nominale capaciteit (IR)	g/kg	5,0
ECO-programmaduur 40-60 bij nominaal vermogen (tW)	h:min	3:38
Duur ECO-programma 40-60 bij halve nominale capaciteit (tW)	h:min	2:47
Duur van ECO-programma 40-60 bij een kwart van de nominale capaciteit (tW)	h:min	2:47

## NEDERLANDS

Temperatuur die gedurende ten minste 5 minuten wordt bereikt binnen de lading tijdens het ECO 40-60 programma op nominaal vermogen (T)	°C	33
Temperatuur bereikt gedurende ten minste 5 min in de lading tijdens het ECO 40-60 programma op halve nominale capaciteit (T)	°C	28
Temperatuur die gedurende ten minste 5 minuten wordt bereikt binnen de lading tijdens het ECO 40-60 programma op een kwart van de nominale capaciteit (T)	°C	25
Centrifuge-toerental in de centrifugefase van het ECO-programma 40-60 bij nominaal vermogen (S)	rpm	1400
Centrifuge-toerental in de centrifugefase van het ECO-programma 40-60 bij halve nominale capaciteit (S)	rpm	1400
Centrifuge-toerental in de centrifugefase van het ECO-programma 40-60 op een kwart van de nominale capaciteit (S)	rpm	1400
Gewogen restvochtgehalte na wassen (D)	%	62,0
Geluidsemisatie via de lucht tijdens het ECO 40-60 programma (centrifugatie fase)	dB(A) re 1 P <sub>w</sub>	76
Stroomverbruik in uitstand (P <sub>o</sub> ) (indien van toepassing)	W	0,50
Verbruik in stand-by (P <sub>sm</sub> ) (indien van toepassing)	W	—
Wordt er informatie weergegeven in stand-by-modus?	—	Nee
Verbruik in stand-by (P <sub>sm</sub> ) bij stand-by op het lichtnet (indien van toepassing)	W	—
Stroomverbruik bij vertraagde start (P <sub>ds</sub> ) (indien van toepassing)	W	4,00

## 9. RECYCLING VAN ELEKTRISCHE EN ELEKTRONISCHE APPARATUUR



Dit symbool geeft aan dat, volgens de geldende voorschriften, het product en/of de batterij gescheiden van het huisvuil moeten worden afgevoerd. Wanneer dit product het einde van zijn levensduur bereikt, dient u de batterijen/accumulators te verwijderen en het naar een door de plaatselijke autoriteiten aangewezen inzamelpunt te brengen.

Voor gedetailleerde informatie over de aangewezen manier om elektrische apparaten en/of hun batterijen moet de consument de plaatselijke overheid contacteren.

Naleving van de bovenstaande richtsnoeren zal bijdragen tot de bescherming van het milieu.

## 10. GARANTIE EN TECHNISCHE ONDERSTEUNING

Cecotec is aansprakelijk tegenover de gebruiker of eindconsument voor elk gebrek aan conformiteit dat bestaat op het moment van levering van het product onder de voorwaarden, bepalingen en termijnen die zijn vastgelegd in de toepasselijke regelgeving.

Het wordt aanbevolen reparaties te laten uitvoeren door gekwalificeerd personeel.

Als u ooit een incident met het product ontdekt of vragen hebt, neem dan contact op met de officiële Technische Assistentie van Cecotec via het telefoonnummer +34 96 321 07 28.

## 11. COPYRIGHT

De intellectuele eigendomsrechten op de teksten in deze handleiding behoren toe aan CECOTEC INNOVACIONES, S.L. Alle rechten voorbehouden. De inhoud van deze publicatie mag niet, geheel of gedeeltelijk, worden verveelvoudigd, opgeslagen in een geautomatiseerd gegevensbestand, doorgegeven of verspreid op welke wijze dan ook (elektronisch, mechanisch, door fotokopieën, opnamen en dergelijke) zonder voorafgaande toestemming van CECOTEC INNOVACIONES, S.L.

## 1. CZĘŚCI I KOMPONENTY

Rys. 1.

1. Wąż doprowadzający wodę
2. Drzwiczki
3. Wąż odpływowy
4. Korpus
5. Kabel zasilający
6. Zbiornik dozownika detergentu/zmiękczacza
7. Panel kontroli
8. Bęben
9. Filtr spustowy
10. Regulowany spód

### Akcesoria

Rys. 2.

1. Instrukcja obsługi
2. Wąż zimnej wody
3. Klucz stały
4. Zaślepka

## 2. PRZED UŻYCIEM

- Wyjmij urządzenie z pudełka i zachowaj oryginalne pudełko i inne elementy opakowania w bezpiecznym miejscu. Pomoże Ci to zapobiec uszkodzeniu produktu, jeśli będziesz musiał je przetransportować w przyszłości. Jeśli chcesz pozbyć się oryginalnego opakowania, pamiętaj o prawidłowym recyklingu wszystkich jego elementów.
- Aby zdjąć dolną część opakowania, nie przechylaj urządzenia na jego przednią stronę. Ostrożnie przechyl na jedną stronę. Nigdy nie kładź urządzenia bezpośrednio na ziemi tyłem lub przodem.
- Upewnij się, że wszystkie części i akcesoria są dołączone i są w dobrym stanie. Jeśli brakuje jakiegokolwiek części lub jest ona w złym stanie, należy natychmiast skontaktować się z oficjalnym serwisem pomocy technicznej Cecotec.
- Utrzymuj dzieci z daleka od opakowania urządzenia.
- Przed pierwszym użyciem urządzenia wykalibruj je.
- Przed pierwszym użyciem pralka, powinna wykonać cały kompletny cykl prania bez ubrań (z pustym bębnem).
- Upewnij się, że wszystkie kieszenie są puste. Szpiczaste i małe przedmioty, takie jak monety, zatrzaski, gwoździe, śruby lub kamienie, mogą poważnie uszkodzić urządzenie.

### 3. INSTALACJA URZĄDZENIA

1. Umieść urządzenie na płaskiej powierzchni, suchej i stabilnej. Nie przesuwaj produktu nad przewodem zasilającym.
2. Nigdy nie instaluj na miękkim dywanie lub drewnianej podłodze ani na jakimkolwiek poddaszu.
3. Pralka może się trochę poruszać podczas pracy z powodu czynników przeciążenia.
4. Unikaj ekspozycji produktu na bezpośrednie światło słoneczne i upewnij się, aby posiadało odpowiednią wentylację.
5. Utrzymuj środowisko w pomieszczeniu suche i unikaj wilgoci.
6. Usuń opakowanie i karton z wytłoczonego polistyrenu.
7. Odtłącz przewód zasilający i wąż odpływowy z tyłu.
8. Usuń wszelkie akcesoria, które mogą znajdować się wewnątrz bębna, takie jak wąż doprowadzający wodę, instrukcję obsługi itp.
9. Pralkę należy używać w miejscach, w których temperatura wynosi od 5 °C do 40 °C. Przy stosowaniu w temperaturze poniżej 0 °C zawór wlotowy i system odprowadzający mogą ulec uszkodzeniu.
10. Zainstaluj urządzenie, upewniając się, że wokół niego jest wystarczająco dużo miejsca (rys. 4):
  - a: minimum 3 cm
  - b: minimum 5 cm
  - c: minimum 5 cm po lewej stronie
  - d: minimum 5 cm po prawej stronie
  - e: minimum 70 cm

UWAGA: Nie dopuszczać do kontaktu metalowych części urządzenia z metalowymi zlewozmywakami lub innymi urządzeniami.

#### **Usuwanie śrub transportowych** (Rys. 3)

- Przed instalacją pralki trzeba usunąć wszystkie śruby transportowe z tylnie części urządzenia.
- **WAŻNE:** przed pierwszym użyciem należy bezwzględnie usunąć śruby transportowe, w przeciwnym razie mogą one uszkodzić bęben podczas pracy urządzenia.
- Zachowaj wszystkie śruby transportowe w bezpiecznym miejscu do czasu, kiedy zajdzie potrzeba przeniesienia urządzenia kolejny raz w przyszłości.
- Aby usunąć śruby:
  - Poluzuj 4 śruby za pomocą śruby dostarczonej i usuń je (A).
  - Wyjmij 4 elementy dystansowe rur (w zależności od modelu) (B).
  - UWAGA: Podczas odkręcania śrub transportowych, elementy dystansowe rur mogą czasami dostać się do środka. Jeśli tak się stanie, można się do nich dostać, przechylając maszynę do przodu i podnosząc ją z ziemi lub z podstawy maszyny.

## POLSKI

- Zakryj otwory na śruby transportowe za pomocą 4 dostarczonych zaślepek (C).
- Zachowaj śruby w bezpiecznym miejscu na przyszłość. Będą potrzebne ponownie, jeśli pralka będzie musiała zostać przeniesiona w inne miejsce.
- Jeśli potrzeba przetransportuj ją do innego miejsca:
  1. Przeinstaluj śruby transportowe.
  2. Zabezpiecz kabel zasilania tylnej części urządzenia.

### **Jak wyrównać pralkę**

- Urządzenie osiąga wysokie prędkości wirowania, aby usunąć wodę pod koniec cyklu prania.
- Dlatego ważne jest, aby było wypoziomowane i aby wszystkie 4 nogi dociskały ziemię z takim samym naciskiem.
- Pomoże to zapewnić cichszą pracę z mniejszymi wibracjami.

### **Aby to zrobić, wykonaj następujące kroki:**

- Ustaw urządzenie na równej i twardej powierzchni. Najlepiej w rogu pokoju.
- Jeśli podłoga jest nierówna, wyreguluj nóżki, aby wypoziomować urządzenie. Nie umieszczaj żadnych przedmiotów pod nóżkami, aby spróbować je wypoziomować.
- Nie rozciągaj nówek bardziej niż to konieczne. Im bardziej rozciągnięty, tym więcej wibracji wytrzyma urządzenie. Zacznij od całkowicie włożonych nóg i dostosuj każdą nogę w razie potrzeby.
- Możesz użyć poziomicy (brak w zestawie), aby sprawdzić, czy urządzenie jest wypoziomowane.
- Naciśnij każdy róg górnej części zestawu, aby upewnić się, że się nie „chybotze”.
- Wszystkie nogi muszą jednakowo naciskać na podłogę.
- Gdy urządzenie jest wypoziomowane i nie chwieje się, zablokuj nóżki, dokręcając przeciwnakrętki do dolnej części urządzenia. Pamiętaj, aby zrobić to bez zmiany wysokości nogi (trzymaj nogę podczas dokręcania przeciwnakrętki). Rys. 5

### **Łączenie dostarczonych węży**

Połączenie węża wejściowego wody

- Podłącz jeden koniec węża doprowadzającego wodę do kranu z zimną wodą i dokręć ręcznie (rys. 6). Przed podłączeniem pozwól wodzie swobodnie płynąć, aż będzie całkowicie czysta.
- Podłącz drugi koniec węża dopływowego do zaworu wlotu wody z tyłu, obracając go zgodnie z ruchem wskazówek zegara (rys. 7).
- Powoli otwieraj kran i upewnij się, że nie ma wycieków wody.

### **Ostrzeżenie**

- Nie dokręcaj na siłę, nie niszczy, nie modyfikuj lub nie reperuj sam węża dopływowego wody.
- Mocno dokręć ręką koniec węża.



- Ciśnienie doprowadzanej wody powinno mieścić się w zakresie od 0,03 do 1 MPa. Jeśli ciśnienie przekroczy tę wartość, należy zainstalować zawór redukcyjny (brak w zestawie).
- Jeśli wąż nie jest wystarczająco długi, skontaktuj się ze specjalistycznym sklepem, autoryzowanym technikiem lub Serwisem Pomocy Technicznej Cecotec.
- Nigdy nie używaj węża odkupionego lub używanego już kiedyś. Zawsze używaj węża dostarczonego wraz z urządzeniem.

### **Podłączenie węża odpływowego**

- Wysokość punktu spuszczenia wody (Rys. 8)
- Różnica wysokości między podłogą a odpływem:
- Minimalnie 60 cm (24 cale)
- Maksymalnie 100 cm (39 cali)

### **Rodzaje przyłączy odpływowych:**

1. Do rury pionowej odpływu:

Podłącz wąż odpływowy do kolanka (brak w zestawie) rury odpływowej. Umieść kolanko na wężu 4 cale (100 mm) od końca węża. Włóż tę część węża do rury. Jeśli wąż zostanie wsunięty zbyt głęboko, pralka może samozasysać, tj. stale opróżniać się, gdy napętnia się wodą. Zamocuj kolanko i wąż opaską kablową (brak w zestawie), aby zapobiec wysunięciu się z rurki podczas użytkowania.

Rys. 9

1. Rura odpływowa
2. Zimna woda

2. Do pułapki zlewozmywakowej

Przymocuj wąż spustowy do syfonu za pomocą opaski zaciskowej 0,9-1,6 cala (20-44 mm). Nie wliczone. Dostępne w sklepach ze sprzętem lub sklepach specjalistycznych. Rys. 10

3. Do zlewu/umywalki

#### **OSTRZEŻENIE: NIEBEZPIECZEŃSTWO OPARZEŃ**

Podczas prania w wysokich temperaturach istnieje ryzyko poparzenia w przypadku dotknięcia gorącej wody z mydłem, np. Nie dotykaj gorącej wody z mydłem.

#### **Uwaga:**

- Uszkodzenie urządzenia / uszkodzenie tekstyliów.
- Jeśli koniec węża spustowego dotknie wody odprowadzanej przez pralkę, woda może zostać zassana z powrotem do pralki i uszkodzić urządzenie lub pranie wewnątrz bębna.
- Aby tak się nie stało, upewnij się, że:
- Brak korka w odpływie zlewu/zlewu.
- Koniec węża spustowego nie dotyka odprowadzanej wody.

## POLSKI

- Woda swobodnie wypływa z odpływu zlewu/zlewu i nie ma zatykania.
- Wąż jest dobrze podłączony.

### **Uwaga:**

- Nie skręcaj, nie wyciągaj ani nie zginaj węża odpływowego.
- Przymocuj wąż opaską kablową do rury odpływowej, zlewozmywaka itp., aby nie został siłą wyciągnięty przez wodę.
- Dla większego bezpieczeństwa można również użyć uchwytu na wąż odpływowy (brak w zestawie) i zainstalować wąż nad zlewem/zlewem lub zbiornikiem, jak pokazano na rysunku 11.
- Odradza się stosowanie przedłużek węży; w przypadku absolutnej konieczności przedłużenie musi mieć taką samą średnicę jak oryginalny wąż i nie może przekraczać 250 cm długości (Rys. 12).
- Jeśli wąż odpływowy jest za długi, nie wkładaj go do pralki na siłę, ponieważ może to powodować nietypowy hałas.
- Po instalacji należy odczekać kilka godzin przed włączeniem urządzenia, aby mogło ono zaaklimatyzować się do warunków panujących w pomieszczeniu.
- Podłącz urządzenie dopiero po zakończeniu instalacji.



## 4. FUNKCJONOWANIE

### **Uwaga**

Przed pierwszym użyciem pralka, powinna wykonać cały kompletny cykl prania bez ubrań.

### **Panel sterowania**

#### **A: Przycisk/ Pokrętło cyklu prania**

- Służy do zaprogramowaniażądanego cyklu prania.
- Pozycja OFF  : obrócić przetącnik cykli prania, gdy zapali się lampka kontrolna pod symbolem , pralka przestanie działać i wyłączy się. Jeśli maszyna zostanie wyłączona podczas cyklu prania, cykl prania zostanie anulowany.

#### **B: TEMP (Temperatura)**

Naciśnij przycisk, aby zmienić temperaturę wody wybranego cyklu, wartość temperatury pojawi się na ekranie.

#### **C: SPEED (Prędkość)**

Naciśnij przycisk, aby zmienić prędkość wirowania wybranego cyklu, wartość prędkości pojawi się na ekranie.

#### **Funkcja "CHILD LOCK" (Blokada rodzicielska)**

Jeśli podczas cyklu prania chcesz włączyć blokadę rodzicielską, naciśnij i przytrzymaj przycisk SPEED (Prędkość) przez około 3 sekundy.

**Eliminacja dźwięku (brzęczyk)**

- Naciśnij i przytrzymaj jednocześnie przycisk SPEED (Prędkość) i przycisk ONE SMART  przez co najmniej 3 sekundy.
- Możesz anulować dźwięk podczas cyklu prania.
- Wykonaj tę samą operację, aby ponownie ustawić dźwięk.

**D: STEAM (PARA)**

- Naciśnij przycisk, aby dodać proces prania parowego po ostatnim etapie odpompowania wody wybranego programu prania.
- W przypadku niektórych cykli prania nie można wybrać funkcji prania parowego. Można go wybrać tylko wtedy, gdy przed nazwą programu na panelu sterowania lub w tabeli cykli prania znajduje się ikona pary.

**E: RINSE (Płukanie)**

Wybierz cykl płukania, czas płukania pojawi się na wyświetlaczu cyfrowym.

**F: DELAY END (Opóźnione zakończenie)** 

Naciśnij przycisk, aby ustawić godzinę zakończenia programu prania.



**G: ONE SMART (Jedno dotknięcie)** 

Naciśnij przycisk, aby ustawić cykl prania "ONE SMART"

**H: START/PAUSE (Start/pauza)** 

Przytrzymaj wciśnięty przycisk, aby rozpocząć lub zatrzymać cykl prania.

**Dodawanie odzieży w trakcie wykonywania programu prania**

- Po rozpoczęciu cyklu prania ponownie naciśnij i przytrzymaj przycisk „START/PAUZA”. Jeśli kontrolka „BLOKADA DRZWI” jest wyłączona , można otworzyć drzwi i włożyć lub wyjąć ubrania z bębna.
- Aby wznowić cykl prania od miejsca, w którym został przerwany, zamknij drzwi i ponownie naciśnij przycisk.
- UWAGA: Jeśli poziom wody lub temperatura wody w bębnie jest zbyt wysoka, zaświeci się  kontrolka blokady drzwiczek i nie będzie można otworzyć drzwiczek.

**I: STAINS (plamy)**

- Naciśnij przycisk, aby wybrać rodzaj zabrudzenia na ubraniach, pralka automatycznie dostosuje najbardziej optymalny sposób usunięcia brudu.
- Można wybrać do 8 rodzajów zabrudzeń.

**M: Ekran (Rys. 14)****1. Wskaźnik temperatury** °C 

- Po wybraniu cyklu prania na wyświetlaczu pojawi się domyślna wartość temperatury tego programu, a kontrolka temperatury będzie się świecić.
- Wartość temperatury można zmienić, naciskając przycisk „TEMP”. Jeśli na wyświetlaczu pojawi się „- -”, oznacza to, że pralka używa tylko zimnej wody (wewnętrzny opór ogrzewania wody nie byłby dostępny w tym programie).

## 2. Wskaźnik „prędkości wirowania” obr./min

- Po wybraniu cyklu prania na wyświetlaczu pojawi się domyślna wartość prędkości wirowania dla tego programu, a kontrolka prędkości wirowania będzie się świecić.
- Wartość prędkości wirowania można zmienić, naciskając przycisk „PRĘDKOŚĆ”. Jeśli na wyświetlaczu pojawi się „- -”, oznacza to, że pralka nie wiruje po ostatnim odpompowaniu w tym programie.

## 3. Wskaźnik „Blokada drzwi”

- Podświetlony symbol oznacza, że drzwi są zablokowane. Aby uniknąć uszkodzenia, poczekaj, aż ikona zgaśnie przed otwarciem drzwi.
- Aby otworzyć drzwi podczas trwania cyklu prania, naciśnij przycisk „START/PAUZA”. Jeśli ikona „Blokada drzwi” jest wyjąta, można otworzyć drzwi.
- UWAGA: ze względów bezpieczeństwa nie zawsze jest możliwe otwarcie drzwi po rozpoczęciu cyklu prania.

## 4. Wskaźnik „Blokada rodzicielska”

Zapalona ikona oznacza, że funkcja jest włączona, przyciski na panelu sterującym zostaną zablokowane (poza pozycją OFF selektora).

## 5. Wskaźnik „opóźnione zakończenie”

Włączona ikona oznacza, że funkcja jest włączona. Na wyświetlaczu cyfrowym pojawi się odliczanie do końca wybranego cyklu prania.

## 6. Wskaźnik „ONE SMART Jedno dotknięcie”

Zapalona ikona oznacza, że wybrano program prania „ONE SMART”. Program prania można ustawić na 3 sposoby.

## 7. Wskaźnik „Licznik płukania”

Gdy zaświeci się lampka kontrolna, można wybrać liczbę płukań (płukań), wybrana liczba płukań zostanie wyświetlona na wyświetlaczu.

## 8. Wskaźnik „Rodzaj płam”

Świecąca ikona „rodzaj płam” oznacza, że wybrany został rodzaj płam, urządzenie automatycznie dobierze najbardziej optymalny cykl usuwania płam.

**Rodzaje plam** (Ryc. 15)

1. Oleje
2. Soki owocowe
3. Farby, pigmenty
4. Krew
5. Mleko
6. Wino
7. Błoto, ziemia
8. Trawa

**9. Cyfrowy ekran**

1. Pozostały czas cyklu prania (Przykład: 1:28)
2. Czas zakończenia opóźnienia (przykład: 12 godz.)
3. Temperatura (przykład: 30 °C)
4. Prędkość wirowania (przykład: 1200 obr./min)
5. Licznik ptukania (przykład: 2 razy)
6. Kod błędu (przykład: E 03)

**Przed każdym praniem**

- Sprawdź metkę każdej odzieży.
- Opróżnij kieszenie ubrań, które chcesz wyprać. Upewnij się, że w kieszeniach nie ma metalowych przedmiotów, takich jak monety, spinacze, papiery itp.
- Zawiąż supeł z pasków lub sznurków, zamknij zamki błyskawiczne i zapnij guziki pokrowców, poduszek itp.
- Zdejmij suwaki kurtyny.
- Umieść małe lub szczególnie delikatne przedmioty, takie jak pończochy, koronki, skarpetki lub chusteczki do nosa, w siatkowej pitce.
- Wywróć dzianiny, spodnie, t-shirty i bluzy na lewą stronę.
- Upewnij się, że biustonosze z fiszbinami można prać w pralce i włóż je do siatkowej kuli, którą można bezpiecznie zamknąć za pomocą zamka błyskawicznego lub guzików. Jeśli drut wysunie się z kubka, może wypaść przez otwory w bębnie i spowodować rozległe uszkodzenia.

**Klasyfikacja odzieży ze względu na kolor i stopień zabrudzenia**

- Posortuj ubrania według koloru, stopnia zabrudzenia i zalecanego zakresu temperatur prania.
- Odzież może się odbarwić.
- Nigdy nie pierz nowych wielokolorowych rzeczy razem z innymi rzeczami.
- Rzeczy białe należy prać oddzielnie od rzeczy kolorowych. W przeciwnym razie białe przedmioty mogą stać się szare.

### Stopień zabrudzeń

#### Odrobina brudu

- Bez widocznych zabrudzeń i plam, ale mógł wchłonąć jakiś zapach.
- Lekkie letnie ubrania typu t-shirty czy bluzki założone tylko raz.
- Również do „odświeżenia” pościeli czy ręczników.

#### Zwykły brud

- Widoczne zabrudzenia i/lub lekkie plamy.
- Lekkie letnie ubrania, takie jak t-shirty lub bluzki, które były noszone kilka razy.
- Ręczniki kuchenne, ręczniki lub pościel używane przez tydzień lub dłużej.
- Zastony bez plam.

#### Dużo brudu

- Zabrudzenia i widoczne plamy.
- Ręczniki kuchenne, serwetki bawełniane, śliniaki, odzież dziecięca, koszulki sportowe.
- Odzież robocza.

### Sortowanie odzieży zgodnie ze specyfikacją etykiety pielęgnacyjnej

- Symbole na metkach odzieży pomogą Ci wybrać odpowiedni program prania, temperaturę, cykl prania oraz właściwą metodę prasowania.
- Nie zapomnij spojrzeć na te kierunki!

### Tabela cykli prania

Cykl prania	Temperatura°C (MAX)	Maksymalne obciążenie (kg)	Specyfikacje	Rodzaj detergentu		
		Pranie		Środki piorące		Płyn zmiękczający do tkanin
				Uniwersalne	Konkretne	
Mix	60	8	Do prania lekko lub średnio zabrudzonych mieszanych wsadów z bawełny i syntetyków, bieli i kolorów razem	L/P	-	○

Cotton (Bawetna)	60	8	Do codziennego użytku z bawetną, lnem i mieszankami bawetnianymi	L/P	-	○
Antyalergiczny (antyalergiczny)	85	3	Do odzieży, która musi wyeliminować roztocza i alergeny	L/P	---	○
Wool (Wetna)	40	1	Do odzieży z wełną i mieszanką wełny, którą można prać w pralce	-	L/P	○
Baby Care (ubranka dla niemowląt)	85	5	Do ubrań dziecięcych	L/P	L	○
Shirts (Koszule)	60	3	Do koszuli i bluz	L/P	L	○
Bedding (Pościelowe)	60	6	Do dużych ilości pościeli, takich jak koce i narzuty. Również na zastawy.	L/P	-	○
Quick Wash (Szybkie mycie)	40	1	Do lekko lub lekko zabrudzonych rzeczy	L/P	-	○
ECO 40-60	40	8	Program efektywności energetycznej	L/P	-	○
20 °C	20	2	Do małych ilości ubrań, które łatwo się odbarwiają	L/P	-	○
Night Wash (Pranie nocne)	60	8	Cykl używany w nocy, z niższym poziomem hałasu	L/P	-	○
Bielizna (bielizna)	60	5	Na bieliznę	L/P	L	○
Down jacket (kurtki puchowe)	40	2	Do kurtki puchowych, które można prać w pralce	-	L/P	○

## POLSKI

Rinse+Spin Płukanie + wirowanie)	-	8	łączy płukanie i wirowanie w przypadku wsadów wymagających dodatkowego cyklu płukania. Również do wsadów, które wymagają jedynie spłukania.	-	.	○
Spin (Odwirowanie)	-	8	Ten cykl wykorzystuje wirowanie, aby skrócić czas suszenia ciężkich tkanin lub rzeczy przeznaczonych do prania ręcznego.	-	.	-
Drum Clean (Czyszczenie bębna)	85	-	Czyści bęben, usuwając brud i bakterie. Upewnij się, że bęben jest pusty.	-	.	-
ONE SMART	40	5	Specjalny cykl, który można uruchomić po prostu naciskając przycisk ONE SMART	L/P	.	○

- L= detergent w żelu/płynie
- P: proszek do prania
- ○ = opcjonalnie
- Jeśli używasz detergentu w płynie, nie zaleca się włączania opóźnionego zakończenia.
- Zalecamy stosowanie proszku do prania w temperaturze od 20 do 80 °C lub specjalnego środka do prania wełny w temperaturze od 20 do 40 °C.
- Przestrzegaj dozowania zalecanego przez producenta detergentu/płynu zmiękczającego.

### CYKLE MYCIA

- CYKLE MYCIA ONE SMART
- Cykl prania ONE SMART może inteligentnie wykrywać wagę ubrań i łączyć różne czasy i temperatury prania, aby wykonać inteligentne pranie.
-  Jest on wyświetlany na ekranie w fazie detekcji po uruchomieniu cyklu, a cykl prania ONE SMART można aktywować na 3 sposoby:
  1. Gdy urządzenie jest WYŁĄCZONE, naciśnij i przytrzymaj przycisk ONE SMART przez co najmniej 3 sekundy, urządzenie uruchomi cykl ONE SMART bezpośrednio z podświetlonym wskaźnikiem ONE SMART.
  2. Gdy urządzenie jest włączone, naciśnij i przytrzymaj przycisk ONE SMART przez co najmniej 3 sekundy, urządzenie uruchomi cykl ONE SMART bezpośrednio z podświetlonym wskaźnikiem ONE SMART.
  3. Gdy urządzenie jest włączone, naciśnij lekko przycisk ONE SMART, wskaźnik ONE SMART zaświeci się, a następnie naciśnij przycisk „START/PAUSE”, urządzenie uruchomi cykl zmywania ONE SMART.



**Baby Care (ubranka dla niemowląt)**

Cykl przeznaczony do typowego zabrudzenia odzieży dziecięcej, który skutecznie usuwa pozostałości detergentu.

**Down Jacket (kurtki puchowe)**

Cykl do prania kurtek puchowych (których waga nie może przekraczać 2,0 kg), poduszek lub odzieży wyścietanej gęsim puchem. Zalecamy umieszczenie płaszcza w bębnie z zagiętymi krawędziami (Rys. 16) i wykorzystanie nie więcej niż 3/4 całkowitej objętości bębna. Aby osiągnąć najlepsze rezultaty, zalecamy stosowanie detergentu w płynie.

**Pranie parowe**

Naciśnij przycisk „STEAM” (Para), aby dodać proces prania parą po ostatnim etapie odpompowania wody w wybranym (lub trwającym) cyklu prania i przed ostatnim wirowaniem. W procesie prania parowego maszyna wytwarza dużą ilość pary o wysokiej temperaturze, która wnika głęboko w tkaniny, poprawiając ich miękkość i elastyczność, a jednocześnie niwelując przykre zapachy i odświeżając ubrania. Po procesie prania parowego pralka wchodzi w końcową fazę ptukania i wirowania.

**Wool (Wetna)**

- Cykl przeznaczony do odzieży wełnianej.
- Przed praniem upewnij się, że ubrania mają metkę prania „można prać w pralce”.
- Po zakończeniu procedury należy szybko wyjąć ubrania, wymodelować je i wysuszyć, aby uniknąć deformacji spowodowanej długim przebywaniem w bębnie.
- Aby zapobiec uszkodzeniu odzieży, temperatura wody nie powinna przekraczać 40°C.
- Aby uzyskać najlepsze rezultaty i ograniczyć uszkodzenia odzieży, należy używać specjalnego środka do prania wełny i nie przekraczać 1,0 kg odzieży.

WAŻNE: po użyciu upewnij się, że odzież nie została uszkodzona lub zwięziona

**Delay End (Zakończenie opóźnienia)**

- Po wybraniu programu zmywania należy kilkakrotnie wciskać przycisk „Opóźnienie zakończenia” w celu ustawienia czasu zakończenia programu, przyrost odbywa się w odstępach godzinnych, maksymalnie do 24 godzin. Po wybraniużądanego programu prania, ale przed naciśnięciem przycisku „START/PAUZA”, nacisnąć przycisk „Delay End” (Opóźnienie zakończenia), aż pojawi się żądany czas, na przykład 8h, przy włączonej kontrolce “Delay End”.

UWAGA: Czas trwania cyklu jest wliczony w ustawiony czas odroczonego zakończenia.

- Przykład czasu cyklu wynoszącego 1 godzinę i 30 minut oraz opóźnionego czasu zakończenia wynoszącego 8 godzin.
- Na wyświetlaczu pojawia się 8h i odliczanie (około 6h 30min) do rozpoczęcia cyklu prania,

## POLSKI

następnie zostaje wyświetlony czas trwania cyklu 1:30 i rozpoczyna się. Przybliżony łączny czas to 8 h.

- Sposób anulowania funkcji odroczonego zakończenia jest następujący:
- Przekręć przelącznik cykli prania na i wybierz inny cykl prania. Kontrolka „Opóźnione zakończenie” zgaśnie, a wyświetlacz przestanie pokazywać czas opóźnienia zakończenia.

### UWAGA:

Rzeczywisty czas zakończenia cyklu prania może się różnić od ustawionego czasu opóźnienia zakończenia, w zależności od wielu czynników, takich jak ciśnienie wody w dopotywie wody, odpływ wody, rodzaj prania, temperatura wody i inne warunki.

### Pranie parowe

Naciśnij przycisk „STEAM”, aby dodać proces prania parą po ostatnim etapie odpompowania wybranego (lub trwającego) cyklu prania i przed ostatnim wirowaniem. W procesie prania parowego maszyna wytwarza dużą ilość pary o wysokiej temperaturze, która wnika głęboko w tkaninę, poprawiając miękkość i elastyczność ubrań, jednocześnie eliminując przykre zapachy i odświeżając ubrania. Po procesie prania parowego maszyna wchodzi w końcową fazę wyżymania i wirowania.

### Child Lock (Blokada dziecięca)

1. Ustawienie funkcji blokady rodzicielskiej może zapobiec awariom lub niepożądanym zdarzeniom.
2. Podczas pracy naciśnij i przytrzymaj przycisk „SPEED” (Prędkość) przez około 3 sekundy, aby ustawić lub anulować funkcję blokady rodzicielskiej.
3. Po ustawieniu funkcji blokady rodzicielskiej zaświeci się jej lampka kontrolna, nie będzie można otworzyć drzwiczek, a panel sterowania zostanie zablokowany, przyciski pozostaną nieaktywne, a także przelącznik cykli prania (zapali się lampka kontrolna pod przelącznikiem z symbolem ). Maszynę można wyłączyć tylko poprzez ustawienie przelącznika cykli prania w pozycji OFF, lampka kontrolna pod symbolem zasilania zgaśnie, a urządzenie przestanie działać. Jeśli urządzenie jest wyłączone, funkcja blokady rodzicielskiej zostanie anulowana.
4. Po ustawieniu funkcji zabezpieczenia przed dziećmi można wyłączyć pralkę, przekręcając przelącznik cykli prania. Po ponownym włączeniu pralki bezpośrednio uruchamia wybrany program przed jej włączeniem.

### Dodawanie ubrań podczas cyklu prania

Gdy program jest uruchomiony, naciśnij i przytrzymaj przycisk START/PAUZA, aby wstrzymać pralkę, jeśli lampka kontrolna BLOKADA DRZWICZEK zgaśnie, drzwi można otworzyć, można dodać lub wyjąć ubrania. Po zakończeniu operacji zamknij drzwiczki, ponownie naciśnij i przytrzymaj przycisk START/PAUZA, a maszyna kontynuuje pracę od miejsca, w którym została przerwana.

**UWAGA:**

Jeśli poziom wody lub temperatura wody w bębnie jest zbyt wysoka, zapala się lampka kontrolna blokady drzwiczek, nie można otworzyć drzwiczek i nie można dodawać ani wyjmować ubrań w trakcie wykonywania programu (ze względów bezpieczeństwa).

**System równoważenia obciążenia**

Pralka posiada automatyczny system wykrywania mimośrodowego wsadu. W procesie wirowania, jeśli pranie jest nierównomiernie rozłożone, urządzenie wypoziomuje i dopasuje pranie, aż zostanie równomiernie rozłożone przed wirowaniem. Jeśli prania nie można rozłożyć równomiernie w określonym czasie, urządzenie nie będzie się obracać, aby uniknąć nadmiernych wibracji. W tym momencie należy sprawdzić, czy ubrania nie są zawiązane lub splecione, a po uporządkowaniu ubrań wybrać program WIROWANIE „Wirowanie”. W przypadku prania mniejszej ilości ubrań, na przykład pary spodni, swetra, ręcznika kąpielowego itp., pralka może nie dokończyć wirowania ze względu na ochronę równowagi. Prac duże i małe rzeczy razem tak często, jak to możliwe, aby się nie spletały, a każdym razie utatwić ich równomierne poluzowanie i płynne zakończenie procesu wirowania.

**UWAGA:**

Ze względu na różne rodzaje i materiały prania, automatyczny system regulacji i wyważania urządzenia może kilkakrotnie wyrównać i wyregulować pranie, aby wydłużyć czas wirowania. Jest to normalne zjawisko, a nie awaria maszyny.

**Usuwanie plam**

- Ta opcja umożliwia wybór rodzaju plam na odzieży w celu uzyskania lepszej skuteczności podczas prania.
- Urządzenie dostosowuje średnią temperaturę prania, ruch bębna i czas namaczania do konkretnego rodzaju plamy. Ciepła lub zimna woda, delikatne lub intensywne pranie oraz długie lub krótkie namaczanie zapewniają, że sekwencje prania są specjalnie dostosowane do każdego rodzaju plamy. Wybranie tej opcji gwarantuje, że plamy zostaną potraktowane w najlepszy możliwy sposób.

**UWAGA:** Naciśnięcie i przytrzymanie przycisku "STAINS" (Plamy) spowoduje automatyczne przejście przez ustawiony rodzaj plam.

- Czas trwania cyklu prania różni się w zależności od wybranego rodzaju zabrudzenia.

**Przed pierwszym praniem**

- Wszystkie pralki zostały przetestowane przed opuszczeniem fabryki poprzez ścisłą kontrolę jakości. Ten proces obejmuje wykonanie kilku cykli prania. W rezultacie w bębnie i w systemie odpływowym może pozostać niewielka ilość wody. Uruchom cykl „Czyszczenie bębna” bez prania, aby wyczyścić system przed pierwszym załadowaniem prania.

## POLSKI

- Najpierw dodaj 1 lub 2 łyżki detergentu do przegródki I dozownika detergentu. Następnie uruchom cykl „Czyszczenie bębna”.
- Poczekaj na zakończenie cyklu.

### **Puste kieszenie**

- Monety, klipsy itp. mogą uszkodzić ubrania i elementy pralki.
- Tkaniny mogą ulec uszkodzeniu podczas cyklu prania, a następnie fragmenty będą musiały zostać usunięte ręcznie.
  
- Zapnij wszystkie zamki błyskawiczne, guziki i haczyki. Zawiąż wszystkie wstążki lub paski
- Mniejsze rzeczy (np. nylony, paski itp.) oraz rzeczy z haczykami (np. staniki) należy umieścić w zapinanej na suwak torbie lub poszewce na poduszkę. Zdejmij kółka do zaston lub umieść zastony razem z kótkami w płóciennym woreczku.

### **Rodzaj etykiety tkaniny/odzieży**

Bawełna, włókna mieszane, łatwe w pielęgnacji/syntetyki, wełna, rzeczy do prania ręcznego.

### **Kolor**

Oddziel kolorowe i białe elementy. Nowe kolorowe rzeczy prać oddzielnie.

### **Wielkość**

Pierz rzeczy o różnych rozmiarach w tym samym praniu, aby poprawić skuteczność prania i rozmieszczenie rzeczy w bębnie.

### **Delikatny**

Pierz delikatne rzeczy osobno; wymagają delikatnego traktowania.

## **Jak korzystać z pralki**

### **1. Załadować ubrania**

Otwórz drzwi i włóż ubrania do bębna. Załaduj przedmioty pojedynczo luźno, nie przepętniając bębna, układając je równomiernie. Proszę zwrócić uwagę na wielkość wsadu wskazaną w „Tabela cykli prania”. Przetadowanie pralki spowoduje nieoptymalne pranie i pogniecenia ubrań.

### **2. Zamknij drzwi**

Upewnij się, że między szybą drzwi a gumową uszczelką nie ma brudnych ubrań. Zamknij drzwi, upewnij się, że usłyszysz kliknięcie, gdy się zamkną.

### **3. Otwórz kran**

Upewnij się, że urządzenie jest podłączone do sieci wodociągowej. Otwórz kran.

#### 4. Ustaw żądany program

- Wybrać żądany program za pomocą przelącznika programów prania. Czas trwania cyklu prania jest wyświetlany na ekranie. Pralka automatycznie wyświetla domyślną temperaturę i możliwe ustawienia prędkości wirowania dla wybranego programu. W razie potrzeby dostosuj ustawienia temperatury i/lub prędkości wirowania za pomocą odpowiednich przycisków.
- **W razie potrzeby zmień temperaturę**
- Naciśnij przycisk TEMP (Temperatura), aby stopniowo zmniejszać ustawienie temperatury, aż osiągnie pranie w zimnej wodzie (Pokaże się „--”ekranie cyfrowym). Ponowne naciśnięcie przycisku powoduje ustawienie najwyższego możliwego ustawienia.
- **W razie potrzeby zmień prędkość wirowania**
- Naciśnij przycisk „PRĘDKOŚĆ”, aby stopniowo zmniejszać prędkość wirowania, aż cykl wirowania się wyłączy (na wyświetlaczu cyfrowym pojawi się „--”). Ponowne naciśnięcie przycisku powoduje ustawienie najwyższego możliwego ustawienia.
- **W razie potrzeby wybierz opcje**
- Naciśnij przyciski, aby wybrać żądaną opcję; zapali się lampka kontrolna odpowiedniej opcji.
- Naciśnij przycisk(i) ponownie, aby anulować opcję, odpowiednia kontrolka opcji zgaśnie.
- Jeżeli wybrana opcja jest niezgodna z skonfigurowanym programem, niezgodność zostanie zasygnalizowana dźwiękiem brzęczyka i zacznie migać kontrolka odpowiedniej opcji.
- Jeśli wybrana opcja jest niezgodna z inną wcześniej skonfigurowaną opcją, tylko ostatnia opcja pozostanie aktywna.

#### 5. Dodać detergent

- Wyciągnij dozownik detergentu i dodaj detergent i środek zmiękczejący (jeśli dotyczy) do odpowiednich przegródek, jak pokazano na rysunku 17.
- Komora 1: proszek do prania
- Komora 2: detergent w płynie (nie może przekraczać poziomu oznaczonego jako MAX).
- Komora 3: dodatki, takie jak płyn do płukania tkanin (nie może przekraczać poziomu oznaczonego jako MAX).
- Przestrzegać zaleceń dotyczących dozowania określonych przez producenta detergentu/środka zmiękczejącego.
- Właściwe dozowanie detergentu/środka zmiękczejącego jest ważne, ponieważ:
  - Optymalizuje efekt czyszczenia.
  - Unika nadmiaru pozostałości detergentu w praniu, które mogą powodować podrażnienia skóry.
  - Oszczędzaj pieniądze, unikając marnowania resztek detergentu.
  - Chroni pralkę, zapobiegając osadzaniu się kamienia na elementach.
  - Szanuj środowisko, unikając niepotrzebnego obciążania środowiska.

## POLSKI

- Nie używaj detergentów do mycia rąk, ponieważ tworzą zbyt dużo piany!
- Stosować proszek do prania białej odzieży bawełnianej, do prania wstępnego i do prania w temp ponad 60 °C!
- W przypadku stosowania detergentu skoncentrowanego, włóknistego lub dodatkowego, przed wlaniem go do zbiornika na proszek do prania, zaleca się lekkie rozcieńczenie wodą, aby zapobiec zatkaniu wlewu do zbiornika proszku lub wyciekowi wody podczas jego napełniania.

### 6. Odroczone zakończenie

W razie potrzeby użyj tej funkcji, aby zakończyć program o zaplanowanej godzinie.

### 7. Program startowy

- Naciśnij przycisk „START/PAUZA” (Start/Pauza). Zapali się odpowiednia lampka kontrolna, drzwi się zablokują i zapali się lampka kontrolna BLOKADY DRZWICZEK.
- Aby uniknąć rozlania wody, nie otwieraj dozownika detergentu podczas trwania programu.
- Pozostały czas trwania programu może ulec zmianie. Czynniki takie jak nierównomierny wsad prania lub tworzenie się piany mogą wpływać na czas trwania programu.

### 8. W razie potrzeby zmień ustawienia uruchomionego programu

- Możesz zmienić ustawienia podczas działania programu. Zmiany będą obowiązywały, dopóki dana faza programu jeszcze się nie zakończyła.
- Aby zmienić ustawienia uruchomionego programu:
- Naciśnij przycisk „START/PAUZA”, aby wstrzymać trwający program.
- Zmień swoje ustawienia.
- Naciśnij przycisk „START/PAUZA”, aby kontynuować trwający program.
- Jeśli zmieniłeś program, nie dodawaj detergentu dla nowego programu.
- Aby zapobiec przypadkowej zmianie trwającego programu (np. przez dzieci), użyj funkcji „Blokada rodzicielska”.

### Wstrzymaj uruchomiony program i otwórz drzwiczki

- Naciśnij przycisk „START/PAUZA” (Start/Pauza) , aby wstrzymać trwający program.
- Jeśli poziom wody i/lub temperatura w bębnie są/nie są wysokie, kontrolka “DOOR LOCK” zgaśnie. Drzwi można otworzyć, na przykład, aby dodać więcej prania lub wyjąć pranie, które zostało włożone przez pomyłkę. Ponownie naciśnij przycisk „START/PAUZA”, aby kontynuować program.

### 9. Anulowanie uruchomionego programu, jeśli to konieczne

- Obrócić przetacznik cykli prania, aby wyłączyć pralkę, gdy świeci się lampka pod symbolem .
- Jeśli poziom wody i/lub temperatura są wystarczająco niskie, drzwi zostaną odblokowane i będzie można je otworzyć.
- Drzwi pozostaną zablokowane, jeśli w bębnie będzie wyższy poziom wody. W celu

odblokowania drzwi należy najpierw wybrać programatorem cykli prania program „WIROWANIE”, a następnie wyłączyć opcję „WIROWANIE” naciskając przycisk „PRĘDKOŚĆ”, aby ustawić prędkość wirowania na „-” (powinna być wyświetlana na wyświetlaczu cyfrowym).  
wyświetlacz).

- Naciśnij przycisk „START/PAUZA”, aby uruchomić program „SPIN” (WIROWANIE). Woda będzie wypytywać z bębna podczas cyklu prania. Po zakończeniu programu drzwi zostają odblokowane.

#### **10. Wyłączyć urządzenie po zakończeniu programu prania**

- Po zakończeniu cyklu na wyświetlaczu cyfrowym pojawi się komunikat „END” (koniec)
- Drzwiczki można otworzyć tylko wtedy, gdy zgaśnie lampka kontrolna  DOOR LOCK.
- Sprawdź, czy lampka kontrolna DOOR LOCK jest wyłączona, a następnie otwórz drzwiczki i wyjmij pranie.
- Przekręć przetątnik cykli prania, aby wyłączyć pralkę do pozycji „OFF”.
- Pozostaw uchylone drzwiczki, aby wewnątrz bębna wyschło i zapobiegło powstawaniu nieprzyjemnych zapachów i pleśni.

## **5. CZYSZCZENIE I KONSERWACJA**

### Ostrzeżenie

Przed czyszczeniem lub naprawą wyjmij wtyczkę z gniazdka i zakręć kranik.

- Dobra konserwacja pralki przedłuży jej żywotność. Powierzchnie można czyścić detergentami neutralnymi i nie żrącymi, rozcieńczonymi, jeśli zajdzie taka potrzeba. Jeśli jest nadmiar wody, natychmiast zetrzyj go szmatką.
- Nie używaj gąbek, detergentów w proszku ani żrących środków czyszczących do czyszczenia produktu.
- Nie używaj wody pod ciśnieniem do czyszczenia sprzętu.

### **Czyszczenie bębna**

- Rdza wewnątrz bębna spowodowana metalowymi przedmiotami powinna być natychmiast wyczyszczona detergentami nie zawierającymi chloru.
- Nie używać druciaków stalowych.

### Uwaga

Nie wkładać prania do pralki podczas czyszczenia bębna.

- Czyszczenie drzwi i uszczelki przyszybowej
- Wyczyść szybę i uszczelkę po każdym myciu, aby usunąć wszelkie ślady kłaczek i plam. Nagromadzenie kłaczek może spowodować wyciek.

## POLSKI

- Usuń monety, guziki lub jakikolwiek inny obiekt z gumy uszczelniającej drzwi po każdym praniu.

### **Odkamienianie urządzenia**

- Odwapnianie nie jest konieczne, o ile używasz odpowiednich ilości detergentu do prania. Jeśli konieczne jest odkamienianie bębna urządzenia, postępuj zgodnie z instrukcjami producenta środka odkamieniającego.
- Niewielkie ilości środka odkamieniającego mogą być użyte do usunięcia białych plam z bębna pralki, spowodowanych osadami wapiennymi lub mineralnymi lub niewielkimi ilościami rdzy spowodowanymi metalowymi przedmiotami pozostawionymi w bębnie.

UWAGA: Środki odkamieniające zawierają kwasy, które mogą atakować części urządzenia i odbarwiać odzież.

### **Kontrola węża doprowadzającego wodę**

Wąż doprowadzający wodę należy sprawdzać przynajmniej raz w roku. Jeśli są pęknięcia, należy je natychmiast wymienić, podczas cyklu prania ciśnienie wody jest bardzo silne i pęknięty wąż doprowadzający wodę może łatwo się otworzyć.

### **Czyszczenie dozownika detergentu**

W przypadku nagromadzenia resztek detergentu lub dodatków lub w przypadku niedostatecznego wyptukania przegródki na środek zmiękczający należy wyczyścić dozownik, aby zapobiec przelewaniu się wody z powodu zatkania. Rys. 18

1. Otwórz dozownik detergentu. Naciśnij zaczep (1) i całkowicie wyciągnij dozownik (2) z obudowy pralki.
2. Zdejmij pokrywę detergentu w płynie (3), trzymając ją i pociągając do góry za dozownik detergentu.
3. Oczyść pokrywę i sam dozownik, trzymając je pod strumieniem wody. Delikatnie zetrzyj pozostałości detergentu.
4. Załóż z powrotem nasadkę i ponownie włóż dozownik na swoje miejsce.

Wskazówka: nie używaj urządzenia bez założonego dozownika detergentu. Jeśli urządzenie nie jest w nim umieszczone, dozownik powinien być zawsze zamknięty.

### **Ostrzeżenie**

Nie używaj alkoholu, rozpuszczalników ani chemikaliów.

Możesz użyć miękkiej szczotki, aby usunąć pozostałości detergentu przyklejone do dozownika.

Czyszczenie filtra siatkowego w wężu doptywowym wody i zaworu doptywowego wody

1. Zamknąć kran (zawór) i odkręcić wąż doprowadzający wodę (rys. 19).



2. Ostrożnie wyczyść sitko na końcu węża za pomocą drobnej szczotki (rys. 20).
3. Teraz ręcznie odkręć wąż doprowadzający wodę z tyłu urządzenia. Wyjmij filtr siatkowy z zaworu dopływu wody z tyłu urządzenia za pomocą szczypic (uważaj, aby go nie uszkodzić) i dokładnie go wyczyść (rys. 21).
4. Ponownie włóż filtr siatkowy z tyłu pralki. Ponownie podłącz wąż doprowadzający wodę do kranu i do urządzenia. Nie używaj narzędzi do podłączania węża dopływowego. Otwórz zawór wody i sprawdź szczelność wszystkich połączeń (rys. 22)

### **Czyszczenie filtra pompy spustowej**

**OSTRZEŻENIE: NIEBEZPIECZEŃSTWO POPARZENIA** Niebezpieczeństwo obrażeń skóry przez gorącą wodę!

Zachowaj szczególną ostrożność podczas spuszczenia wody z urządzenia i otwierania pokrywy.

Zaleca się od czasu do czasu czyścić filtr pompy odpływowej, aby zapobiec ewentualnym awariom.

Pompa urządzenia może zostać zablokowana przez luźne zanieczyszczenia (pamiętaj, aby sprawdzać bęben i usuwać widoczne zanieczyszczenia po każdym załadowaniu). Tkaniny, które zrzucają duże ilości kłaczek, mogą również powodować chodaki.

Aby uzyskać dostęp do filtra pompy spustowej, należy najpierw otworzyć pokrywę znajdującą się w prawym dolnym rogu. Naciśnij lekko, aby otworzyć pokrywę (rys. 23). Przy otwartej pokrywie postępować w następujący sposób:

1. Jeśli urządzenie nie zostało opróżnione, spróbuj opróżnić je teraz. Najpierw obrócić przelącznik cykli prania, aby wybrać program „SPIN” (Odwirowanie), nacisnąć przycisk „SPEED” (Prędkość), aż na wyświetlaczu pojawi się „—”, a następnie nacisnąć przycisk „START/PAUZA” (start/pauza). Poczekać chwilę, aż pompa odpompuje wodę z bębna. Jeśli pompa jest całkowicie zablokowana, woda nie będzie mogła odpłynąć i cykl zostanie zakończony.
2. Zakręć kran, aby woda nie dostała się do środka. Wyłączanie urządzenia. Odłącz wtyczkę zasilania.
3. Użyj wyjmowanego węża spustowego znajdującego się w otworze dostępu do filtra, aby spuścić pozostałą wodę do odpowiedniego pojemnika (można spuścić do 20 litrów wody). Wyjmij korek z węża i umieść go nad brzegiem odpowiedniego pojemnika, aż woda całkowicie wypłynie z bębna. Po zakończeniu załóż korek uszczelniający na końcu węża i umieść wąż w miejscu przechowywania. Należy zachować szczególną ostrożność, aby nie rozlać spuszczonej wody na podłogę (rys. 24).
4. Obróć nasadkę filtra w kierunku przeciwnym do ruchu wskazówek zegara, aby ją zdjąć. Po zdjęciu pokrywy może wypłynąć niewielka ilość pozostałej wody. Wyczyść wnętrze, a także sam filtr, usuwając wszelkie zanieczyszczenia lub ciała obce. Usuń wszelkie kłaczki, brud lub pozostałości detergentu z gwintów filtra. Możesz użyć wody, szmatki lub miękkiej szczotki.

Zainstaluj go ponownie w pierwotnej pozycji (rys. 25).

5. Zamknij pokrywę i wytrzyj ewentualne rozlanie wody (rys. 26).

## 6. ROZWIĄZYWANIE PROBLEMÓW

Problem	Przyczyna/możliwe rozwiązanie
Na bębnie znajdują się kolorowe plamy i plamy oleju.	Urządzenie wymaga mycia serwisowego. Uruchom cykl prania DRUM CLEAN™ (Czyszczenie bębna) bez detergentu i ubrań.
Nieprzyjemne zapachy	Ze względu na użycie części gumowych, na początku użytkowania maszyna będzie miała zapach gumy, ale zapach gumy będzie stopniowo znikał podczas użytkowania. Pozostaw uchylone drzwiczki po każdym cyklu prania.
Nie można otworzyć drzwi	Funkcja ochrony bezpieczeństwa działa, a temperatura i/lub poziom wody są zbyt wysokie. Jeśli program zakończył się normalnie, ale nastąpiła przerwa w dostawie prądu. Czy funkcja "CHILD LOCK"? jest włączona? Dezaktywuj funkcję blokady rodzicielskiej. Wyłącz funkcję opóźnionego zakończenia.
Rozlanie wody z dozownika detergentu	Dozownik jest zablokowany detergentem i wymaga czyszczenia. Ciśnienie wody jest zbyt wysokie i należy je obniżyć; lekko zamknij kran na rurze doprowadzającej wodę i spróbuj ponownie. Urządzenie przechylone do przodu – w końcowej pozycji powinno być wypoziomowane.
Wyciek wody	Wąż doprowadzający wodę jest luźny, sprawdź połączenia. Wąż doprowadzający wodę jest szczelny, ale nadal przecieka; jeśli tak, wymień gumowe przelotki lub w węży doprowadzającym wodę brakuje gumowej przelotki. Wąż odpływowy nie jest prawidłowo umieszczony. W przypadku wycieku wody do wnętrza urządzenia należy wyłączyć zasilanie i skontaktować się z Serwisem Technicznym Cecotec.
Nie włącza się	Urządzenie nie jest całkowicie podłączone lub nie jest wystarczająco podłączone, aby nawiązać kontakt. Brak zasilania w gniazdku elektrycznym. Sprawdź bezpieczniki oraz elementy sterujące i zabezpieczające instalacji elektrycznej.

Cykl prania nie rozpoczyna się	<p>Drzwi nie są zamknięte.          Nie naciśnięto przycisku „START/PAUZA”.          Zawór wody nie został odkręcony, aby umożliwić dopływ wody do urządzenia.          Skonfigurowano funkcję opóźnionego zakończenia.</p>
Do bębna nie dostaje się woda ani detergent. Na ekranie pojawia się błąd „E02”.	<p>Wąż doprowadzający wodę jest skręcony lub zagięty.          Wąż doprowadzający wodę nie jest podłączony do źródła wody.          Ciśnienie wody jest za niskie.          Zawór wody nie został odkręcony, aby umożliwić dopływ wody do urządzenia.          W domu nie ma doprowadzenia wody.          Filtr siatkowy w wężu dopływowym wody i/lub zawór dopływowy wody są zatkane.          Kran i/lub rura doprowadzająca wodę są zamrożone.          Nie naciśnięto przycisku „START/PAUZA”.          W bębnie jest już wystarczająca ilość wody.</p>
Wyptyw wody po uruchomieniu programu	<p>To nie jest przypadek. Nie otwierać drzwi, aby włączyć wodę bezpośrednio do bębna przed uruchomieniem programu, w przeciwnym razie pralka może wylać wodę, która została wlana do bębna podczas uruchamiania programu.</p>
Poziom wody jest zbyt niski podczas prania	<p>To nie jest przypadek. Zużycie wody w cyklu prania tego urządzenia jest stosunkowo niewielkie, poziom wody w cyklu prania jest niższy niż w przypadku innych typów pralek.</p>
Przepłnienie wodą podczas cyklu prania	<p>Jeśli poziom wody spadnie, urządzenie automatycznie odzyska wodę.          Gdy ilość ubrań do wyprania jest zbyt duża, urządzenie może automatycznie napętnić wodę kilka razy podczas cyklu prania.</p>
W bębnie jest za dużo piany lub piana przelewa się z dozownika detergentu	<p>Detergent nie nadaje się do prania w pralce (musi zawierać napis „do pralek” lub „pranie ręczne i w pralce” lub podobny).          Użyto zbyt dużo detergentu; w miękkiej wodzie potrzeba mniej detergentu.</p>
Wirowanie z dużą prędkością należy powtarzać wiele razy (wirowanie)	<p>Ze względu na różne rodzaje i materiały, z których wykonane są ubrania, system równoważenia obciążenia urządzenia może wielokrotnie chybotać i rozrzucać ubrania, aby wydłużyć czas wirowania. Jest to normalne zjawisko, a nie incydent związany z maszyną.</p>

## POLSKI

Maszyna nie obraca się	Nie wybrano prędkości wirowania. Na wyświetlaczu pojawi się „— “
Pralka bardzo wibruje podczas cyklu wirowania	Nogi nie zostały wyregulowane, co powoduje kotłowanie maszyny. Nowa instalacja: Śruby transportowe, w tym plastikowa przekładka lub opakowanie styropianowe nie zostały usunięte podczas instalacji maszyny. Urządzenie zostało uwięzione między meblami i/lub ścianami. Ładunek jest lekko niezrównoważony, a urządzenie wiruje, ale z mniejszą prędkością.
Wynik wirowania nie jest optymalny	W przypadku prania mniejszej ilości ubrań, na przykład pary dżinsów, swetra, ręcznika kąpielowego itp., pralka może nie dokończyć wirowania ze względu na ochronę równowagi. Jeśli wsad jest lekko niezrównoważony, pralka będzie wirować, ale z mniejszą prędkością, a nie z domyślną prędkością wirowania cyklu lub ustawieniem prędkości wirowania dla cyklu.
Urządzenie nie odprowadza wody, opróżnia wodę powoli lub na ekranie pojawia się komunikat „E03”.	Górna część węża odpływowego jest za wysoko. Powinien być montowany na wysokości od 65 do 100 cm od podłoża. Filtr pompy spustowej jest zablokowany. Wąż odpływowy jest skręcony lub zgięty. Wąż spustowy jest zablokowany lub zamarznięty.
Czas programu prania zatrzymuje się przed rozpoczęciem procesu wirowania z dużą prędkością	To nie jest przypadek. System równoważenia obciążenia urządzenia chwije się i rozrzuca ubrania w bębnie przez długi czas, aby osiągnąć równowagę i zakończyć wirowanie z dużą prędkością; W procesie wirowania i rozpraszania czas programu zatrzymuje się, zanim urządzenie osiągnie proces wirowania z dużą prędkością.
Program prania trwa zbyt długo	Czasy programów będą się różnić w zależności od ciśnienia wody, wody wpływającej, temperatury itp. Jeśli ładunek prania stanie się niezrównoważony, czas się wydłuży.
Nadmierny hałas	Podczas wirowania zawsze będzie słychać hałas silnika, pompy i bębna. Pralka dotyka innych przedmiotów. Ciała obce, takie jak spinki do włosów lub metalowe przedmioty, wpadają do bębna.

Maszyna jest stale napęczniana wodą i stale opróżniana	Górna część węża odpływowego jest za nisko. Powinien być zainstalowany 65 i 100 cm nad podłożem. Koniec węża odpływowego został wsunięty zbyt głęboko w rurę pionową, kolanko węża powinno być zainstalowane 100 mm od końca węża odpływowego. Koniec węża odpływowego jest zanurzony w odprowadzanej wodzie.
Spuszczona woda wraca do urządzenia	Jeśli koniec węża spustowego dotknie odprowadzanej wody (wody odprowadzanej z pralki), może ona (odprowadzana woda) zostać zassana z powrotem do urządzenia i uszkodzić urządzenie lub pranie.
Panel sterowania nagrzewa się	Jest to efekt lekkiego nagrzewania się elementów elektronicznych na płytce drukowanej zainstalowanej z tyłu panelu sterowania.
Ogólne incydenty	Twoje urządzenie zawiera czujniki, które monitorują postęp podczas cyklu prania (na przykład: poziom wody, temperatura, nierównomierny wsad, czas/postęp prania). Zwykle, jeśli urządzenie pomyślnie zakończy cykl, wystąpienie problemu jest mało prawdopodobne.

- Nie naprawiaj ani nie wymieniaj żadnej części urządzenia, chyba że jest to wyraźnie wskazane w niniejszej instrukcji obsługi. Możesz spowodować niebezpieczny incydent, który zagraża Twojemu zdrowiu i/lub uszkodzeniu mienia.

- Skontaktuj się z oficjalnym serwisem pomocy technicznej Cecotec.
- Używaj oryginalnych części zamiennych.

**WAŻNE:** Nie stykać się z następującymi elementami wewnętrznymi, gdy urządzenie jest podłączone: zawory wlotowe, pompa spustowa, radiator sterownika silnika, płytka drukowana.

## Błędy

Błąd	Powód	Rozwiązanie
E02	Nie dostaje się woda	Sprawdź, czy kran jest otwarty. Jeśli dopływ wody zostanie odcięty. Czy sitko w wężu dopływowym wody i zawór wlotowy wody są zablokowane? Co zrobić, jeśli wąż doprowadzający wodę do urządzenia jest zamrożony? Wyeliminuj powyższe przyczyny awarii. jeśli kod błędu nadal występuje, skontaktuj się z Serwisem Pomocy Technicznej Cecotec

E03	Awaria spustu	Wyczyść filtr pompy. Sprawdź, czy wąż odpływowy nie jest zagięty, skręcony lub zablokowany. Wyeliminuj powyższe przyczyny awarii. Jeśli kod usterki nadal występuje, skontaktuj się z Serwisem Pomocy Technicznej Cecotec
U4	Błąd blokady drzwi	Drzwi nie są prawidłowo zamknięte, a zamek drzwi nie działa normalnie. Ponownie zamknij drzwi, ustaw przełącznik cykli prania w pozycji „OFF”, aby wyłączyć zasilanie, a następnie przekręć przełącznik, aby wybrać dowolny program prania i naciśnij przycisk START/PAUZA, aby ponownie uruchomić program. Usuń przyczyny tej usterki. Jeśli kod usterki nadal występuje, skontaktuj się z Serwisem Pomocy Technicznej Cecotec. Jeśli pojawi się kod błędu i nie możesz otworzyć drzwi, możliwe, że zamek drzwi nie działa, skontaktuj się z Serwisem Pomocy Technicznej Cecotec.
H	Temperatura bębna jest wysoka	Naciśnij przycisk START/PAUZA, aby zawiesić działanie urządzenia i odczekaj kilka minut. Gdy temperatura w bębnie spadnie do bezpiecznego zakresu, a kod błędu zniknie z wyświetlacza, naciśnij przycisk START/PAUZA, aby kontynuować program. Jeśli kod usterki nadal występuje, skontaktuj się z Serwisem Pomocy Technicznej Cecotec.
EXX	Inne awarie	Obróć przełącznik, aby wyłączyć urządzenie, odłącz przewód zasilający i skontaktuj się z Serwisem Pomocy Technicznej Cecotec

Uwaga: Przed ponownym naciśnięciem przycisku START/PAUZA należy koniecznie sprawdzić przyczynę usterki i usunąć usterkę. Jeśli kod błędu zostanie usunięty, urządzenie będzie nadal działać, a jeśli kod błędu nadal występuje, należy odłączyć przewód zasilający i jak najszybciej skontaktować się z naszym Serwisem Pomocy Technicznej w celu uzyskania pomocy.

Nieopróżnienie zawartości kieszeni może spowodować zablokowanie pompy lub węża spustowego lub uszkodzenie urządzenia.

Nie prać rzeczy, które nie mają etykiety prania ani rzeczy, które nie są przeznaczone do prania w pralce.

## 7. SPECYFIKACJA TECHNICZNA

Możesz uzyskać dostęp do bazy danych produktów, w której przechowywane są informacje o Twoim modelu, skanując kod QR (znajdujący się również na etykiecie energetycznej).

Referencja	02765	02796	02797
Model	Bolero DressCode 8800 Inverter A	Bolero DressCode 8800 Inverter Steel A	Bolero DressCode 8800 Inverter Ice Blue A
Kod QR			
Napięcie znamionowe	220-240V ~		
Frekwencja	50 Hz		
Pojemność prania	8 Kg		
Nominalna moc prania	2000 W		
Standardowe ciśnienie wody	0,03 MPa~1 MPa		
Waga netto ok.	60 Kg		
Mierzy ok.	600 x 520 x 850 mm (szerokość x głębokość x wysokość)		
Klasa wydajności energetycznej	A		
Typ ochrony	IP X4		

Specyfikacje techniczne mogą ulec zmianie bez wcześniejszego powiadomienia w celu poprawy jakości produktu.

Wyprodukowano w Chinach | Zaprojektowano w Hiszpanii

## 8. KARTA TECHNICZNA

Metoda wpisu do nowej normy efektywności energetycznej (EN60456:2016 + FprAA:2020) Eco 40-60, (Parametry nie są domyślnie ustawione)

**POLSKI**

8 kg BLDC	20 °C	Cotton (Bawełna)	Wool (Wetna)	Quick wash (szybkie pranie)
Pojemność nominalna / Kg	2	8	1	1
Czas trwania programu ( h:min )	0:39	0:57	0:50	0:15
Zużycie energii ( Kwh/cykl )	0,24	1,25	0,20	0,10
Konsumpcja wody ( L/cykl )	65	80	70	40
Temperatura MAX / °C	20	55	35	35
Pozostała zawartość wilgoci	75%	70%	85%	75%
Prędkość odwirowania (obr/min)	700	900	500	700

Program Eco 40-60 umożliwia pranie normalnie zabrudzonych ubrań bawełnianych, które można prać w temperaturze 40 °C o 60 °C, razem w tym samym cyklu. Ten program służy do oceny zgodności z przepisami UE dotyczącymi ekoprojektu;

- Najbardziej wydajne programy pod względem zużycia energii to na ogół te, które działają w niższych temperaturach i mają długi czas trwania;
- Na hałas i pozostałą wilgoć wpływa prędkość wirowania: im wyższa prędkość wirowania w fazie wirowania, tym wyższy poziom hałasu i niższa pozostała wilgotność;
- Wartości podane dla programów innych niż Eco40-60 i cyklu prania są jedynie orientacyjne.

PARAMTER	ILOŚĆ	WARTOŚĆ
Nominalna pojemność dla cyklu prania, w odstępach co 0,5 kg(c)	kg	8,0
Pobór mocy dla programu ECO 40-60 przy mocy znamionowej (EW,full)	kWh/cykl	0,801
Zużycie energii dla programu ECO 40-60 przy połowie mocy (EW,1/2)	kWh/cykl	0,420
Zużycie energii dla programu ECO 40-60 przy jednej czwartej mocy nominalnej (EW,1/4)	kWh/cykl	0,155



Ważone zużycie energii programu ECO 40-60 (EW)	kWh/ cykl	0,472
Standardowy pobór mocy programu ECO 40Standardowy pobór mocy programu ECO 40-60 (SCEW)	kWh/ cykl	0,909
Wskaźnik efektywności energetycznej cyklu prania (EEIW)	—	51,9
Zużycie wody programu ECO 40-60 przy wydajności nominalnej (WW,full)	L/cykl	65,3
Zużycie wody programu ECO 40-60 przy połowie wydajności nominalnej (WW,1/2)	L/cykl	40,2
Zużycie wody programu ECO 40-60 przy ćwierć pojemności nominalnej (WW,1/4)	L/cykl	31,3
Ważone zużycie wody w cyklu prania (WW)	L/cykl	47,0
Program ECO wskaźnik efektywności prania 40-60 przy pojemności znamionowej (IW)	—	1,031
Współczynnik wydajności prania dla cyklu prania przy pojemności znamionowej (JW)	—	1,031
Wskaźnik efektywności prania cyklu prania przy połowie pojemności znamionowej (JW)	—	1,031
Wydajność płukania programu ECO 40-60 przy wydajności nominalnej (IR)	g/kg	5,0
Wydajność płukania programu ECO 40-60 przy połowie wydajności nominalnej (IR)	g/kg	5,0
Wydajność płukania programu ECO 40-60 przy jednej czwartej pojemności nominalnej (IR)	g/kg	5,0
Czas trwania programu ECO 40-60 przy mocy nominalnej (tW)	h:min	3:38
Czas trwania programu ECO 40-60 przy połowie mocy znamionowej (tW)	h:min	2:47
Czas trwania programu ECO 40-60 przy jednej czwartej mocy nominalnej (tW)	h:min	2:47
Temperatura osiągnięta przez minimum 5 min wewnątrz wsadu podczas programu ECO 40-60 przy nominalnej wydajności (T)	°C	33

## POLSKI

Temperatura osiągnięta przez minimum 5 min wewnątrz wsadu podczas programu ECO 40-60 przy połowie pojemności nominalnej (T)	°C	28
Temperatura osiągnięta przez minimum 5 min wewnątrz wsadu podczas programu ECO 40-60 przy jednej czwartej pojemności nominalnej (T)	°C	25
Prędkość wirowania w fazie wirowania programu ECO 40-60 przy mocy nominalnej (S)	Obr/ min	1400
Prędkość wirowania w fazie wirowania programu ECO 40-60 przy połowie mocy nominalnej (S)	Obr/ min	1400
Prędkość wirowania w fazie wirowania programu ECO 40-60 przy jednej czwartej pojemności nominalnej (S)	Obr/ min	1400
Ważona wilgotność resztkowa po praniu (D)	%	62,0
Emisja hałasu w powietrzu podczas programu ECO 40-60 (faza wirowania)	dB(A) re 1 P <sub>w</sub>	76
Zużycie energii w trybie wyłączenia (P <sub>or</sub> ) (jeśli dotyczy)	W	0,50
Pobór mocy w trybie gotowości (P <sub>sm</sub> ) (według wymogu)	W	— —
Czy informacje są wyświetlane w trybie gotowości?	—	Nie
Pobór mocy w trybie czuwania (P <sub>sm</sub> ) w trybie czuwania sieci (jeśli dotyczy)	W	— —
Zużycie energii przy opóźnionym uruchomieniu (P <sub>ds</sub> ) (jeśli dotyczy)	W	4,00

## 9. RECYKLING URZĄDZEŃ ELEKTRYCZNYCH I ELEKTRONICZNYCH



Ten symbol oznacza, że zgodnie z obowiązującymi przepisami produkt i/lub bateria muszą być utylizowane oddzielnie od odpadów domowych. Kiedy produkt osiągnie koniec okresu użytkowania, należy wyjąć baterie/baterie/akumulatory i przekazać go do punktu zbiórki wyznaczonego przez władze lokalne.

Aby uzyskać szczegółowe informacje na temat najbardziej odpowiedniego sposobu utylizacji sprzętu gospodarstwa domowego i / lub odpowiednich baterii, konsument powinien skontaktować się z lokalnymi władzami.

Przestrzeganie powyższych wytycznych pomoże chronić środowisko.

## 10. GWARANCJA I SERWIS TECHNICZNY

Cecotec odpowie użytkownikowi końcowemu lub konsumentowi za wszelkie niezgodności występujące w momencie dostawy produktu na warunkach i terminach określonych w obowiązujących przepisach.

Zaleca się, aby naprawy były przeprowadzane przez wykwalifikowany personel.

Jeśli wykryjesz problem z produktem lub masz jakiegokolwiek pytania, skontaktuj się z oficjalnym Serwisem Pomocy Technicznej Cecotec pod numerem telefonu +34 96 321 07 28.

## 11. COPYRIGHT

Prawa własności intelektualnej do tekstów tej instrukcji obsługi należą do CECOTEC INNOVACIONES, S.L. Wszelkie prawa zastrzeżone. Treść niniejszej publikacji nie może być w całości ani w części reprodukowana, przechowywana w systemie wyszukiwania, przekazywana lub rozpowszechniana w jakikolwiek sposób (elektroniczny, mechaniczny, fotokopiowany, nagrywany lub podobny) bez uprzedniej zgody CECOTEC INNOVACIONES, SL

-

## 1. DÍLY A SOUČÁSTI

Obr. 1.

1. Přívodní hadice vody
2. Dvířka
3. Vypouštěcí hadice
4. Tělo
5. Napájecí kabel
6. Zásobník na dávkovač pracího prostředku/aviváže
7. Ovládací panel
8. Buben
9. Vypouštěcí filtr
10. Nastavitelné nožičky

### Příslušenství

Obr. 2.

1. Návod k použití
2. Hadice pro přívod studené vody
3. Pevný klíč
4. Zátka přepravního otvoru pro šroub

## 2. PŘED POUŽITÍM

- Vyjměte přístroj z krabice a uchovejte originální krabici a další části obalů na bezpečné místo. Tyto části vám pomohou, pokud budete muset přístroj v budoucnu přístroj stěhovat. Pokud chcete zlikvidovat původní obal, ujistěte se, že všechny položky správně recyklujete.
- Chcete-li vyjmout spodní část obalu, nenaklánějte spotřebič na přední stranu. Opatrně je nakloníte na stranu. Spotřebič nikdy nepokládejte přímo na podlahu zadní nebo přední stranou.
- Ujistěte se, že jsou obsaženy všechny části a díly, a že jsou v dobrém stavu. Ujistěte se, že obsahuje všechny části a pokud některá chybí nebo není v dobrém stavu, okamžitě kontaktujte Technický servis Cecotec.
- Udržujte obalový materiál z dosahu dětí.
- Před uvedením do provozu musí být pračka kalibrována.
- Před prvním praním musíte provést celý cyklus praní bez prádla (tj. s prázdným bubnem).
- Ujistěte se, že jsou všechny kapsy oděvů prázdné. Ostré a špičaté předměty, jako jsou mince, patentky, hřebíky, šrouby nebo kameny, mohou zařízení vážně poškodit.

### 3. INSTALACE PRODUKTU

1. Umístěte spotřebič na rovný, stabilní a suchý povrch. Ujistěte se, že se zařízení nestojí na napájecím kabelu.
2. Nikdy ji neinstalujte na měkký koberec nebo dřevěnou podlahu nebo na jakýkoli mezipodlahu.
3. Pračka se může během provozu mírně pohybovat vlivem přetížení.
4. Vyvarujte se vystavení přímému slunečnímu záření a zajistěte dobré větrání.
5. Udržujte prostředí v místnosti suché a zabraňte vlhkosti.
6. Odstraňte kartonovou krabici a polystyrenový obal.
7. Uvolněte napájecí kabel a vypouštěcí hadici ze zadní části.
8. Vyjměte veškeré příslušenství, které se může nacházet uvnitř bubny, jako je přírodní hadice vody, návod k použití atd.
9. Pračka musí být používána na místech, kde je teplota mezi 5 °C a 40 °C. Při použití pod 0 °C by se mohl poškodit vstupní ventil a vypouštěcí systém.
10. Spotřebič instalujte tak, aby kolem něj byl dostatečný prostor (Obr. 4):  
 a: alespoň 3 cm  
 a: alespoň 5 cm  
 c: alespoň 5 cm na levé straně  
 d: alespoň 5 cm na pravé straně  
 e: alespoň 70 cm

**POZOR:** Nedovolte, aby se kovové části spotřebiče dostaly do kontaktu s kovovými dřezy nebo jinými spotřebiči.

#### **Demontáž přepravních šroubů (Obr. 3)**

- Před instalací pračky musíte odstranit všechny přepravní šrouby ze zadní části jednotky.
- **DŮLEŽITÉ:** před prvním použitím je nutné odstranit přepravní šrouby, jinak může dojít k poškození bubny během provozu zařízení.
- Přepravní šrouby uschovejte na bezpečném místě, kde je můžete snadno najít pro budoucí přepravu.
- Postup demontáže šroubů:
- Povolte 4 šrouby pomocí klíče a vyjměte je (A).
- Odstraňte 4 distanční podložky potrubí (v závislosti na modelu) (B).
- **POZNÁMKA:** při demontáži přepravních šroubů mohou občas do stroje spadnout distanční podložky potrubí, pokud se tak stane, lze se k nim dostat nakloněním zařízení dopředu a jejich zvednutím z podlahy nebo ze základny pračky.
- Zakryjte otvory pro přepravní šrouby 4 dodanými zátkami (C).
- Šrouby uschovejte na vhodném místě pro budoucí potřebu. Budete je opět potřebovat, pokud bude třeba pračku přemístit na jiné místo.
- Pokud je nutné jej převézt na jiné místo:

## ČEŠTINA

1. Znovu namontujte přepravní šrouby.
2. Pripevněte napájecí kabel k zadní části spotřebiče.

### **Jak vyrovnat pračku**

- Spotřebič dosahuje vysokých otáček odstředování, aby na konci pracího cyklu odstranil vodu.
- Proto je důležité, aby byla vyrovnaná a aby všechny 4 nožičky tlačily na podlahu stejným tlakem.
- To pomůže zajistit tišší provoz a méně vibrací.

### **Postupujte podle následujících kroků:**

- Spotřebič instalujte na pevný a rovný povrch. Nejlépe někde v rohu místnosti.
- Pokud je podlaha nerovná, nastavte nožičky podle potřeby, aby se zařízení vyrovnalo. Nepokládejte pod nožičky žádné předměty, abyste je vyrovnali.
- Neprodlužujte nožičky více, než je nutné. Čím delší, tím více vibrací bude zařízení vykazovat. Začněte s úplným zasunutím nožiček a podle potřeby je upravte.
- Ke kontrole úrovně spotřebiče můžete použít vodováhu (není součástí dodávky).
- Zatlačte na každý roh horní části zařízení, abyste se ujistili, že se "nehýbe".
- Všechny nožičky se musí rovnoměrně opírat o podlahu.
- Když je zařízení v rovině a nehýbe se, zajistěte nožičky utažením pojistných matic proti spodní části zařízení. Dbejte na to, abyste nezměnili výšku nožiček (při utahování pojistné matice držte nohu). Obr. 5

### **Připojení dodaných hadic**

#### **Přípojka přívodní hadice vody**

- Připojte jeden konec přívodní hadice ke kohoutku se studenou vodou a utáhněte ji ručně (obr. 6). Před připojením nechte vodu volně téct, dokud nebude zcela čistá.
- Druhý konec hadice přívodu vody připojte otočením ve směru hodinových ručiček k zadnímu ventilu přívodu vody (obr. 7).
- Pomalu otevřete kohoutek a ujistěte se, že voda nevytéká.

#### **Varování**

- Přívodní hadici vody neohýbejte, nelámejte, neupravujte ani neopravujte.
- Konec hadice pevně stiskněte rukou.
- Tlak přívodu vody musí být v rozmezí 0,03 až 1 MPa. Pokud tlak překročí tuto hodnotu, je třeba nainstalovat redukční ventil (není součástí dodávky).
- Pokud hadice není dostatečně dlouhá, obraťte se na specializovaného prodejce, autorizovaného technika nebo servisní středisko Cecotec.
- Nikdy nepoužívejte hadici z druhé ruky nebo použitou hadici. Vždy používejte hadici dodanou se zařízením.

**Připojení vypouštěcí hadice**

- Výška vypouštěcího bodu (Obr. 8)
- Výškový rozdíl mezi podlahou a vypouštěcím otvorem:
- Minimálně 60 cm (24 palců)
- Maximálně 100 cm (39 palců)

**Typy vypouštěcích přípojek:**

1. Ke svislému vypouštěcímu potrubí

Připojte vypouštěcí hadici ke kolínku vypouštěcího potrubí (není součástí dodávky). Umístěte kolínko na hadici 4 palce (100 mm) od konce hadice. Vložte tuto část hadice do potrubí. Pokud je hadice zatlačena příliš dolů, může dojít k samovolnému vypouštění vody z pračky, tj. k jejímu průběžnému vypouštění, zatímco se plní vodou. Kolínko a hadici zajistěte hadicovou svorkou (není součástí dodávky), aby se zabránilo vyklouznutí hadice z trubky během používání.

Obr. 9

1. Vypouštěcí potrubí
2. Studená voda

2. K sifonu dřezu

Připevněte vypouštěcí hadici k sifonu dřezu pomocí hadicové svorky 0,9-1,6 palce (20-44 mm). Není součástí balení. K dostání v železářstvích nebo specializovaných obchodech. Obr. 10

3. Do dřezu/umyvadla

**VAROVÁNÍ: NEBEZPEČÍ POPÁLENIN**

Při praní při vysokých teplotách hrozí nebezpečí popálení při dotyku s horkou mýdlovou vodou, např. při vypouštění horké vody s pěnou do dřezu/umyvadla. Nedotýkejte se horké mýdlové vody.

**Upozornění:**

- Poškození spotřebiče / poškození textilií.
- Pokud se konec vypouštěcí hadice dotýká vody vypouštěné pračkou, může dojít k nasátí vody zpět do pračky a poškození spotřebiče nebo prádla uvnitř bubny.
- Aby k tomu nedošlo, ujistěte se, že:
- V odtoku dřezu/umyvadle není zátko.
- Konec vypouštěcí hadice se nedotýká vypouštěné vody.
- Voda volně protéká dřezem / umyvadlem a nedochází k jejímu ucpávání.
- Hadice je bezpečně připojena.

**Upozornění:**

- Vypouštěcí hadici nepřehýbejte, nevytahujte ani neohýbejte.
- Připevněte hadici hadicovou svorkou k vypouštěcímu potrubí, dřezu/umyvadlu apod. tak, aby nedošlo k jejímu vytlačení tlakem vody.

## ČEŠTINA

- Pro zvýšení bezpečnosti můžete také použít držák vypouštěcí hadice (není součástí příslušenství) a nainstalovat hadici nad umyvadlo/dřez nebo nádrž, jak je znázorněno na obrázku 11.
- Použití prodlužovacích hadic se nedoporučuje; pokud je to nezbytně nutné, prodlužovací hadice by měla mít stejný průměr jako původní hadice a neměla by přesahovat délku 250 cm (obr. 12).
- Pokud je vypouštěcí hadice příliš dlouhá, netlačte ji do pračky, protože by to mohlo vést k neobvyklému hluku.
- Po instalaci počkejte několik hodin, než začnete spotřebič používat, aby se aklimatizoval na vnější podmínky v místnosti.
- Zařízení připojte až po dokončení instalace.



## 4. PROVOZ

### Upozornění

Před prvním praním musíte provést celý cyklus praní bez prádla.

### Ovládací panel

#### A: Tlačítko/volič pracího cyklu

- Slouží k naprogramování požadovaného pracího cyklu.
- Poloha OFF  : otočte voličem pracího cyklu, když se rozsvítí kontrolka pod symbolem , pračka přestane pracovat a vypne se. Pokud se pračka během pracího cyklu vypne, prací cyklus se zruší.

#### B: TEMP (Teplota)

Stiskněte tlačítko pro změnu teploty vody zvoleného cyklu, na displeji se zobrazí hodnota teploty.

#### C: SPEED (Rychlost)

Stiskněte tlačítko pro změnu rychlosti odstředování zvoleného cyklu, hodnota rychlosti se zobrazí na displeji.

#### FUNKCE "CHILD LOCK" (Dětský zámek)

Když probíhá prací cyklus a chcete aktivovat dětský zámek, stiskněte a podržte tlačítko SPEED (Rychlost) po dobu přibližně 3 sekund.

#### Zrušení zvuku (bzučák)

- Stiskněte a podržte současně tlačítko SPEED (Rychlost) a tlačítko ONE SMART  po dobu alespoň 3 sekund.
- Během pracího cyklu můžete zvuk zrušit.
- Stejnou operaci proveďte i pro obnovení zvuku.



#### D: STEAM (Pára)

- Stiskněte tlačítko pro přidání pracího cyklu s párou po posledním kroku vypouštění vody zvoleného pracího programu.
- U některých pracích cyklů nelze zvolit funkci praní v páře. Lze ji zvolit pouze v případě, že je před názvem programu na ovládacím panelu nebo v tabulce pracích cyklů zobrazena ikona páry.

#### E: RINSE (Oplachování)

Zvolte cyklus oplachování, na digitálním displeji se zobrazí doba oplachování.

#### F: DELAY END (Odložené ukončení)

Stiskněte tlačítko pro nastavení času ukončení pracího programu.



#### G: ONE SMART (Jeden dotek)

Stiskněte tlačítko pro nastavení pracího cyklu "ONE SMART"

#### H: START/PAUSE (Start/pauza)

Stiskněte a podržte tlačítko pro spuštění nebo pozastavení pracího cyklu.

#### Přidání prádla během provádění pracího programu

- Po spuštění mycího cyklu znovu stiskněte a podržte tlačítko "START/PAUZA". Pokud kontrolka „UZAMČENÍ DVEŘÍ" nesvítí , lze dvířka otevřít a prádlo do bubnu vložit nebo z něj vyjmout.
- Chcete-li obnovit prací cyklus od místa, kde byl přerušen, zavřete dvířka a znovu stiskněte tlačítko.
- VAROVÁNÍ: pokud je hladina nebo teplota vody v bubnu příliš vysoká, rozsvítí se kontrolka zámku dvířek  a dvířka nelze otevřít.

#### I: STAINS (skvrny)

- Stiskněte tlačítko pro výběr typu znečištění prádla, pračka automaticky nastaví nejoptimálnější způsob odstranění nečistot.
- Lze zvolit až 8 typů znečištění.

#### M: Obrazovka (Obr. 14)

##### 1. Indikátor "Teplota"

- Po výběru pracího cyklu se na displeji zobrazí výchozí hodnota teploty tohoto programu a rozsvítí se kontrolka teploty.
- Hodnotu teploty můžete změnit stisknutím tlačítka "TEMP". Pokud se na displeji zobrazí „- -", znamená to, že pračka používá pouze studenou vodu (vnitřní topné těleso pro ohřev vody by v tomto programu nebylo k dispozici).

## 2. Indikátor "Rychlost otáček" rpm

- Po výběru pracovního cyklu se na displeji zobrazí výchozí hodnota otáček odstředování tohoto programu a rozsvítí se kontrolka otáček odstředování.
- Hodnotu rychlosti odstředování můžete změnit stisknutím tlačítka "SPEED". Pokud se na displeji zobrazí "- -", znamená to, že pračka po závěrečném vyprázdnění v tomto programu neodstřeďuje.

## 3. Indikátor "Uzamčení dveří"

- Svítící symbol znamená, že jsou dveře zamčené. Aby nedošlo k poškození, počkejte před otevřením dvířek, dokud ikona nezhasne.
- Chcete-li otevřít dvířka během probíhajícího pracovního cyklu, stiskněte tlačítka "START/PAUZA", pokud je ikona „Uzamčení dveří“ vypnutá, dvířka lze otevřít.
- POZNÁMKA: Z bezpečnostních důvodů není vždy možné otevřít dvířka po spuštění pracovního cyklu.

## 4. Indikátor de "Dětský zámek"

Ikona zapnutí znamená, že je funkce aktivována, tlačítka na ovládacím panelu budou zablokována (kromě polohy OFF voliče).

## 5. Indikátor "Odložené ukončení"

Ikona zapnutí znamená, že je funkce aktivována. Na digitálním displeji se zobrazí odpočítávání do konce zvoleného pracovního cyklu.

## 6. Indikátor "ONE SMART Jeden dotek"

Ikona zapnutí znamená, že byl zvolen prací program "ONE SMART".  
Tento prací program lze nastavit 3 způsoby.

## 7. Indikátor "Počítadlo oplachování"

Když se rozsvítí kontrolka, můžete zvolit počet oplachování (máchání), zvolený počet oplachování se zobrazí na displeji.

## 8. Indikátor "Typ skvrny"

Když svítí ikona "typ skvrny", znamená to, že byl vybrán typ skvrny, přístroj automaticky nastaví neoptimálnější cyklus pro odstranění skvrn.

**Typy skvrn** (Obr. 15)

1. Oleje
2. Šťávy
3. Pigmenty, barva
4. Krev
5. Mléko

6. Víno
7. Bahno, kal
8. Bylinky

### 9. Digitální obrazovka

1. Zbývající doba pracího cyklu (Např.: 1:28)
2. Čas ukončení odložení (Např.: 12 H)
3. Teplota (Např.: 30 °C)
4. Rychlost otáček (Např.: 1200 rpm)
5. Počítadlo oplachů (Např.: 2x)
6. Chybový kód (Např.: E 03)

### Před každým praním

- Zkontrolujte štítek na každém oděvu.
- Vyprázdněte kapsy oděvů, které chcete prát. Ujistěte se, že v kapsách nejsou žádné kovové předměty, jako jsou mince nebo kancelářské sponky, papíry apod.
- Uvažte uzel na popruzích nebo šňůrkách, zapněte zipy a knoflíky na potazích, polštářích apod.
- Odstraňte posuvníky ze závěsů.
- Malé nebo obzvláště jemné oděvy, jako jsou punčochy, krajky, ponožky nebo kapesníky, vložte do síťové koule.
- Pletené oblečení, kalhoty, trička a mikiny obraťte naruby.
- Ujistěte se, že podprsenky s drátěnými košíčky lze prát v pračce, a vložte je do síťové koule, kterou lze bezpečně uzavřít zipem nebo knoflíky. Pokud drát vyklouzne z misky, může propadnout otvory v bubnu a způsobit velké škody.

### Rozdělení oděvů podle barvy a stupně znečištění

- Roztřídte prádlo podle barvy, stupně znečištění a doporučeného rozsahu teploty praní.
- Oděvy mohou ztrácet barvu.
- Nikdy neperte nové pestrobarevné oděvy společně s jinými oděvy.
- Bílé oděvy perte odděleně od barevných. V opačném případě mohou bílé látky zežednout.

### Stupeň zašpinění

#### Mírné zašpinění

- Bez viditelného zašpinění nebo skvrn, ale může být nasáklé zápachem.
- Lehké letní oblečení, jako jsou trička nebo halenky, které byly nošeny pouze jednou.
- Také k „osvěžení“ ložního prádla nebo ručníků.

#### Normální zašpinění

- Viditelné zašpinění a/nebo lehké skvrny.
- Lehké letní oblečení, jako jsou několikrát nošená trička nebo halenky.

## ČEŠTINA

- Kuchyňské utěrky, ručníky nebo ložní prádlo používané po dobu jednoho týdne nebo déle.
- Záclony beze skvrn.

### Hodné zašpinění

- Viditelná špína a skvrny.
- Kuchyňské utěrky, látkové ubrousky, dětské bryndáky, dětské oblečení, sportovní trička.
- Pracovní oděv.

### Klasifikace oděvů podle údajů na štítku pro péči o oděvy

- Symboly na štítcích oděvů vám pomohou zvolit správný prací program, teplotu, prací cykly a způsob žehlení.
- Nezapomeňte si přečíst tyto pokyny!

### Tabulka pracích cyklů

Prací cyklus	Teplota ve °C (MAX)	Maximální zatížení (kg)	Specifikace	Typ pracího prostředku		
				Prací prostředky		Aviváž
				Univerzální	Specifický	
Mix	60	8	Pro praní smíšeného prádla z bavlněných a syntetických tkanin s lehkým až běžným zašpiněním, bílých a barevných oděvů dohromady.	L/P	-	○
Cotton (Bavlna)	60	8	Pro každodenně nošené prádlo z bavlny, lnu a směsí bavlny	L/P	-	○
Anti-allergy (Antialergický)	85	3	Pro oděvy, které potřebují odstranit roztocě a alergy.	L / P	---	○
Wool (Vlna)	40	1	Pro oděvy z vlny a vlněných směsí, které lze prát v pračce.	-	L/P	○
Baby Care (Dětské oblečení)	85	5	Pro dětské prádlo	L/P	L	○

Shirts (Košile)	60	3	Pro košile a halenky	L/P	L	○
Bedding (Postelní prádlo)	60	6	Pro ložní prádlo velkých rozměrů, jako jsou příkrývky a přehozy. Také pro záclony.	L/P	-	○
Quick Wash (Rychlé praní)	40	1	Pro lehce zašpiněné nebo mírně zašpiněné oděvy	L/P	-	○
ECO 40-60	40	8	Program energetické účinnosti	L/P	-	○
20 °C	20	2	Pro malé množství oděvů, které se mohou snadno ztratit barvu.	L/P	-	○
Night Wash (Noční praní)	60	8	Cyklus používaný v noci, s nižší hlučností.	L/P	-	○
Underwear (spodní prádlo)	60	5	Na spodní prádlo	L/P	L	○
Down jacket (péřové bundy)	40	2	Pro péřové bundy, které lze prát v pračce	-	L/P	○
Rinse+Spin (Opla- chování a odstřeďo- vání)	-	8	Kombinuje oplachování a odstřeďování u prádla, které vyžaduje další cyklus oplachu. Také pro zátěže, které vyžadují pouze oplachování.	-	.	○
Spin (Odstřeďo- vání)	-	8	Tento cyklus využívá odstřeďování ke zkrácení doby sušení hrubých tkanin nebo předmětů se speciální péčí praných v ruce.	-	.	-
Drum Clean (Čištění bubnu)	85	-	Čistí buben odstraňováním nečistot a bakterií. Ujistěte se, že je buben prázdný.	-	.	-

## ČEŠTINA

ONE SMART	40	5	Speciální cyklus, který lze spustit pohybem stisknutím tlačítka ONE SMART	L/P	.	○
-----------	----	---	---------------------------------------------------------------------------	-----	---	---

- L= gelový/tekutý prací prostředek
- P= práškový prací prostředek
- ○ = volitelné
- Pokud používáte tekutý prací prostředek, nedoporučuje se aktivovat odložené dokončení.
- Doporučujeme používat práškový prací prostředek na prádlo od 20 do 80 °C a specifický prací prostředek na vlnu od 20 do 40 °C.
- Dodržujte dávkování doporučené výrobcem pracího prostředku / aviváže.

### PRAČÍ CYKLY

- Prací cyklus ONE SMART
- Prací cyklus ONE SMART dokáže inteligentně rozpoznat hmotnost prádla a kombinovat různé doby praní a teploty pro inteligentní praní.
- **Auto** Zobrazí se na displeji ve fázi detekce po spuštění cyklu a prací cyklus ONE SMART lze aktivovat následujícími 3 způsoby:
  1. Když je zařízení vypnuté (OFF), stiskněte a podržte tlačítko ONE SMART po dobu alespoň 3 sekund, zařízení spustí cyklus ONE SMART přímo s rozsvícenou kontrolkou ONE SMART.
  2. Když je zařízení zapnuté, stiskněte a podržte tlačítko ONE SMART po dobu alespoň 3 sekund, zařízení spustí cyklus ONE SMART přímo s rozsvícenou kontrolkou ONE SMART.
  3. Když je spotřebič zapnutý, lehce stiskněte tlačítko ONE SMART, rozsvítí se kontrolka ONE SMART, poté stiskněte tlačítko "START/PAUZA" a spotřebič spustí prací cyklus ONE SMART.

### Baby Care (Dětské oblečení)

Cyklus určený pro typické zašpinění dětského oblečení, který účinně odstraňuje zbytky pracího prostředku.

### Down jacket (pěřové bundy)

Cyklus pro praní pěřových bund (o maximální hmotnosti 2,0 kg), polštářů nebo oděvů s výplní z husího peří. Doporučujeme umístit bundu do bubnu se zahnutými stranami dovnitř (Obr. 16) a nevyužít více než 3/4 celkového objemu bubnu. Pro dosažení nejlepších výsledků doporučujeme používat tekutý prací prostředek.

### Praní v páře

Stisknutím tlačítka „STEAM“ (Pára) přidáte cyklus parní praní po poslední fázi vypouštění vody zvoleného (nebo probíhajícího) pracího cyklu a před posledním odstředováním. Při parním praní vytváří pračka velké množství páry o vysoké teplotě, která proniká hluboko do tkanin, zlepšuje jejich jemnost a pružnost a zároveň odstraňuje nepříjemné pachy a osvěžuje prádlo. Po procesu praní v páře přechází pračka do závěrečné fáze oplachování a odstředování.

**Wool (Vlna)**

- Cyklus určený pro vlněné oděvy.
- Před praním se ujistěte, že je oděv označen jako „lze prát v pračce“.
- Po dokončení postupu prádlo rychle vyjměte, vytvarujte a osušte, aby nedošlo k jeho deformaci způsobené dlouhým umístěním v bubnu.
- Aby nedošlo k poškození prádla, neměla by teplota vody překročit 40 °C.
- Pro dosažení co nejlepších výsledků a snížení poškození prádla používejte speciální prací prostředek na vlnu a nepřekračujte 1,0 kg prádla.

**DŮLEŽITÉ:** po použití zkontrolujte, zda nedošlo k poškození nebo srážení oděvů

**Delay end (Odložené ukončení)**

- Po výběru pracího programu opakovaným stisknutím tlačítka "Delay End" (Odložený ukončení) nastavte dobu ukončení programu, která se zvyšuje v jednohodinových intervalech, maximálně však o 24 hodin. Po zvolení požadovaného pracího programu, ale před stisknutím tlačítka "START/PAUSE" (Start/Pauza), stiskněte tlačítko "Delay End" (Odložený ukončení) dokud se na displeji nezobrazí požadovaný čas, např. 8 h, a rozsvítí se kontrolka „Odložené ukončení“.

**UPOZORNĚNÍ:** Délka cyklu je zahrnuta v nastaveném čase odloženém dokončení.

- Příklad času cyklu 1 hodina a 30 minut a odloženého ukončení 8 hodin.
- Na displeji se zobrazí 8 h a odpočítávání (přibližně 6 hodin a 30 minut) do zahájení pracího cyklu, poté se zobrazí a spustí trvání cyklu 1:30. Celkový čas je přibližně 8 hodin.
- Funkci odloženého ukončení lze zrušit následujícím způsobem:
- Otočte voličem pracího cyklu do polohy a zvolte jiný prací cyklus. Kontrolka „Odložené ukončení“ zhasne a na displeji se přestane zobrazovat čas odloženého ukončení.

**UPOZORNĚNÍ:**

Skutečná hodina ukončení pracího cyklu se může lišit od nastavené hodiny odloženého ukončení v závislosti na mnoha faktorech, jako je tlak vody, odtok, typ prádla, teplota vody a další podmínky.

**Praní párou**

Stisknutím tlačítka „STEAM“ přidáte parní praní po posledním kroku vypouštění vody zvoleného (nebo probíhajícího) pracího cyklu a před posledním odstředováním. Při praní v páře pračka vytváří velké množství páry o vysoké teplotě, která proniká hluboko do tkaniny, zlepšuje měkkost a pružnost prádla a zároveň odstraňuje zápach a osvěžuje prádlo. Po procesu praní v páře přechází pračka do závěrečné fáze oplachování a odstředování.

### Child Lock (Dětský zámek)

1. Nastavení funkce dětského zámku může zabránit poruchám nebo nežádoucím událostem.
2. Během provozu stiskněte a podržte tlačítko „SPEED“ (Rychlost) po dobu přibližně 3 sekund pro nastavení nebo zrušení funkce dětského zámku.
3. Po nastavení funkce dětského zámku se rozsvítí jeho kontrolka, dvířka nelze otevřít a ovládací panel je uzamčen, tlačítka zůstávají neaktivní, stejně jako volič pracího cyklu (kontrolka pod symbolem zapnutí svítí ). Pračku lze vypnout pouze otočením voliče pracího cyklu do polohy OFF, kontrolka pod symbolem zapnutí zhasne a přístroj přestane pracovat. Pokud je zařízení vypnuté, funkce dětského zámku se zruší.
4. Po nastavení funkce dětské zámek můžete pračku vypnout otočením voliče pracího cyklu. Po opětovném zapnutí pračky se před jejím vypnutím spustí přímo zvolený program.

### Přidání prádla během pracího cyklu

Když je program v provozu, stiskněte a podržte tlačítko START/PAUZA pro pozastavení pračky, pokud kontrolka DOOR LOCK zhasne, dvířka lze otevřít, můžete přidat nebo odebrat prádlo. Po dokončení operace zavřete dvířka, znovu stiskněte a podržte tlačítko START/PAUZA a stroj bude pokračovat v provozu od místa, kde byl přerušen.

#### UPOZORNĚNÍ:

Pokud je hladina nebo teplota vody v bubnu příliš vysoká, rozsvítí se kontrolka uzamčení dvířek, dvířka nelze otevřít a během běhu programu nelze přidávat ani odebírat prádlo (z bezpečnostních důvodů).

### Systém vyrovnávání zatížení

Pračka má automatický systém detekce excentrické náplně. Pokud je prádlo při odstředování nerovnoměrně rozložené, spotřebič před odstředováním prádlo vyrovná a upraví, aby bylo rovnoměrně rozložené. Pokud se prádlo nepodaří rovnoměrně rozložit během stanovené doby, spotřebič se nebude otáčet, aby nedocházelo k nadměrným vibracím. V tomto okamžiku byste měli zkontrolovat, zda není prádlo zauzlované nebo zamotané, a po přerovnání prádla zvolit program SPIN „Odstředování“. Při praní menšího množství prádla, jako jsou kalhoty, svetr, osuška apod., nemusí pračka dokončit proces odstředování z důvodu ochrany proti vyvážení. Velké a malé předměty perte, pokud možno pohromadě, aby se nezatýkaly a v každém případě je bylo snazší rovnoměrně uvolnit a plynule dokončit proces odstředování.

#### UPOZORNĚNÍ:

Vzhledem k různým typům a materiálům prádla může automatický systém nastavení a vyvážení spotřebiče prádlo několikrát vyrovnat a upravit, aby se prodloužila doba odstředování. Jedná se o normální jev, nikoli o chybu zařízení.

### Odstraňování skvrn

- Tato možnost umožňuje vybrat typ skvrn na prádle pro lepší účinnost při praní.



- Spotřebič přizpůsobí průměrnou teplotu praní, pohyb bubny a dobu namáčení podle konkrétního typu skvrny. Teplá nebo studená voda, šetrné nebo intenzivní praní a dlouhé nebo krátké namáčení zajišťují, že prací postupy jsou speciálně přizpůsobeny každému typu skvrny. Výběr této možnosti zajistí, že skvrny budou ošetřeny tím nejlepším možným způsobem.

**UPOZORNĚNÍ:** Stisknutím a podržením tlačítka „STAINS“ (Skvrny) automaticky projdete nastavený typ skvrn.

- Trvání pracího cyklu se liší podle typu zvoleného zašpinění.

### **Před prvním praním**

- Všechny pračky jsou před odesláním z výroby testovány pod přísnou kontrolou kvality. Tento proces zahrnuje několik pracích cyklů. V důsledku toho může v bubnu a odvodňovacím systému zůstat malé množství vody. Před první várkou prádla spusťte cyklus "Drum Clean" (Čištění bubny) bez prádla, abyste systém vyčistili.
- Nejprve přidejte 1 nebo 2 polévkové lžíce pracího prostředku do přihrádky I dávkovače pracího prostředku. Poté spusťte cyklus "Drum Clean".
- Počkejte na dokončení cyklu.

### **Vyprázdněte všechny kapsy**

- Mince, kancelářské sponky apod. mohou poškodit prádlo a součásti pračky.
- Během pracího cyklu může dojít k poškození tkanin, jejichž úlomky je nutné následně manuálně odstranit.
- Zapněte všechny zipy, knoflíky a háčky. Uvažte všechny stuhy nebo opasky
- Menší oděvy (např. nylonové punčochy, opasky atd.) a oděvy s háčky (např. podprsenky) vložte do látkového sáčku nebo povlaku na polštář se zipem. Odstraňte kroužky ze záclon nebo je i s kroužky vložte do látkového pytlíku.

### **Typ tkaniny/označení oděvu**

Bavlna, smíšená vlákna, snadná údržba/syntetika, vlna, ruční praní.

### **Barva**

Oddělte barevné a bílé prádlo. Nové barevné oděvy perte odděleně.

### **Velikost**

V jednom pracím cyklu můžete prát oděvy různých velikostí, aby se zlepšila účinnost praní a rozložení oděvů v bubnu.

### **Jemné**

Jemné prádlo perte odděleně; vyžaduje šetrné zacházení.

## Jak používat pračku

### 1. Naložte prádlo

Otevřete dvířka a vložte prádlo do bubnu. Oděvy vkládejte po jedné, aniž byste je tlačili, aniž byste buben přeplnili, a rovnoměrně je rozmístěte. Dbejte na velikosti náplně uvedené v „Tabulce pracích cyklů“. Přetížení pračky bude mít za následek neoptimální praní a pokrčení prádla.

### 2. Zatvoření dvířek

Ujistěte se, že mezi sklem dveří a gumovým těsněním není žádné špinavé oblečení. Zavřete dvířka a ujistěte se, že při zavírání slyšíte „cvaknutí“.

### 3. Otevřete kohoutek

Ujistěte se, že je spotřebič připojen k vodovodní síti. Otevřete kohoutek.

### 4. Nastavení požadovaného programu

- Zvolte požadovaný program pomocí voliče pracího programu. Trvání pracího cyklu se zobrazí na displeji. Pračka automaticky zobrazí výchozí nastavení teploty a možných otáček odstředování pro zvolený program. V případě potřeby upravte nastavení teploty a/nebo otáček odstředování pomocí příslušných tlačítek.

#### - **V případě potřeby změňte teplotu**

- Stisknutím tlačítka TEMP (Teplota) postupně snižujte nastavenou teplotu až do dosažení studeného praní („-“ se zobrazí na digitálním displeji). Dalším stisknutím tlačítka nastavíte nejvyšší možné nastavení.

#### - **V případě potřeby změňte rychlost odstředování.**

- Stisknutím tlačítka „SPEED“ (Rychlost) postupně snižujte otáčky odstředování, dokud se cyklus odstředování nevypne („-“ se zobrazí na digitálním displeji). Dalším stisknutím tlačítka nastavíte nejvyšší možné nastavení.

#### - **V případě potřeby vyberte možnosti**

- Stisknutím tlačítek vyberte požadovanou možnost; rozsvítí se kontrolka příslušné možnosti.

- Opětovným stisknutím tlačítka (tlačítek) možnost zrušíte, kontrolka příslušné možnosti zhasne.

- Pokud je zvolená možnost nekompatibilní s nakonfigurovaným programem, bude nekompatibilita signalizována pípnutím bzučáku a kontrolka příslušné možnosti bude blikat.

- Pokud je vybraná možnost nekompatibilní s dříve nakonfigurovanou možností, zůstane aktivní pouze poslední výběr.

### 5. Přidejte prací prostředek

- Vyjměte dávkovač pracího prostředku a přidejte prací prostředek a případně aviváž do příslušných přihrádek podle obrázku 17.

- Příhrádka 1: prací prášek
- Příhrádka 2: tekutý prací prostředek (nesmí překročit rysku označenou MAX).
- Příhrádka 3: přísady, jako je aviváž (nesmí překročit rysku označenou MAX).
- Dodržujte doporučení výrobce pracího prostředku/aviváže ohledně dávkování.
- Správné dávkování pracího prostředku/aviváže je důležité, protože:
- Optimalizuje výsledek praní.
- Vyhněte se nadměrnému množství zbytků pracího prostředku v prádle, které mohou způsobit podráždění pokožky.
- Šetří peníze tím, že se zamezí plýtvání se zbytky pracího prostředku.
- Chrání pračku, zabráňuje odvápnování jejích součástí.
- Respektuje životní prostředí tím, že se vyhýbá zbytečnému zatěžování životního prostředí.
- Nepoužívejte prací prostředky na mytí rukou, protože vytvářejí příliš mnoho pěny!
- Práškový prací prostředek používejte pro bavlněné bílé prádlo, pro předpírku a pro praní při teplotě nad 60 °C!
- Pokud používáte koncentrovaný, vláknitý nebo aditivovaný prací prostředek, doporučujeme jej před nalitím do zásobníku na prací prostředek mírně zředit vodou, aby nedošlo k ucpaní vstupu do zásobníku na prací prostředek nebo k úniku vody při plnění zásobníku.

## 6. Odložené ukončení

Pokud chcete, použijte tuto funkci k ukončení programu v naprogramovaném čase.



## 7. Začátek programu

- Stiskněte tlačítko "START/PAUSE" (Start/Pauza). Rozsvítí se příslušná kontrolka, dveře se zamknou a rozsvítí se kontrolka UZAMČENÍ DVEŘÍ.
- Abyste zabránili rozlítí vody, neotvírejte dávkovač pracího prostředku během probíhajícího programu.
- Zbývající doba trvání programu se může lišit. Délku programu mohou ovlivnit faktory, jako je nevyváženost náplně prádla nebo tvorba pěny.

## 8. V případě potřeby změňte konfiguraci spuštěného programu

- Nastavení můžete měnit i během spuštěného programu. Změny se provádějí, dokud není ukončena příslušná fáze programu.
- Změna konfigurace probíhajícího programu:
- Stisknutím tlačítka „START/PAUSE“ (Start/Pauza) pozastavíte probíhající program.
- Změňte nastavení.
- Stisknutím tlačítka „START/PAUSE“ (Start/Pauza) znovu pokračujte v programu.
- Pokud jste změnil program, nepřidávejte prací prostředek pro nový program.
- Chcete-li zabránit náhodné změně spuštěného programu (např. dětmi), použijte funkci "Child Lock" (Dětský zámek).

### Pozastavení spuštěného programu a otevření dveří

- Stisknutím tlačítka „START/PAUSE“ (Start/Pauza)   pozastavíte probíhající program.
- Pokud hladina a/nebo teplota vody v bubnu jsou/nejsou vysoké, kontrolka „DOOR LOCK“ (UZAMČENÍ DVEŘÍ) zhasne. Dvířka můžete otevřít například pro přidání dalšího prádla nebo pro odstranění omylem vloženého prádla. Stisknutím tlačítka „START/PAUSE“ (Start/Pauza) znovu pokračujte v programu.

### 9. Zrušení probíhajícího programu v případě potřeby

- Otočením voliče pracího cyklu vypnete pračku, dokud svítí kontrolka pod symbolem “  ”.
- Pokud je hladina a/nebo teplota vody dostatečně nízká, dvířka se odemknou a je možné je otevřít.
- Pokud je v bubnu vyšší hladina vody, dvířka zůstanou zamčená. Chcete-li dvířka odemknout, nejprve otočením voliče pracího cyklu zvolte program „SPIN“ (Odstředování), poté vypnete volbu “SPIN” (Odstředování) stisknutím tlačítka “SPEED” (Rychlost) a nastavte rychlost odstředování na „-“ (měla by se zobrazit na digitálním displeji).
- Stisknutím tlačítka “START/PAUSE” (Start/Pauza) spustíte program “SPIN” (Odstředování). Během pracího cyklu bude z bubnu odtékat voda. Na konci programu se dveře odemknou.

### 10. Vypnutí zařízení po skončení pracího programu

- Na konci cyklu se na digitálním displeji zobrazí zpráva “END” (Konec).
- Dveře lze otevřít pouze tehdy, když zhasne kontrolka DOOR LOCK  (uzamčení dveří).
- Zkontrolujte, zda kontrolka DOOR LOCK nesvítí, otevřete dvířka a vyjměte prádlo.
- Otočte volič pracího cyklu pro vypnutí pračky do polohy „OFF“ (vypnuto).
- Dvířka nechte pootevřená, aby se vnitřek bubnu vysušil a zabránilo se vzniku zápachu a plísní.

## 5. ČIŠTĚNÍ A ÚDRŽBA

### Varování

Před čištěním nebo opravou odpojte spotřebič ze zásuvky a vypněte uzavírací kohout.

- Dobrá údržba pračky prodlužuje její životnost. V případě potřeby lze povrch očistit zředěným neutrálním a neabrazivním čisticím prostředkem. Pokud je přebytečná voda, okamžitě ji absorbujte hadříkem.
- Nepoužívejte houby, prášky nebo abrazivní čisticí prostředky na čištění tohoto přístroje.
- K čištění zařízení nepoužívejte tlakovou vodu.

### Čištění bubnu

- Rez uvnitř bubnu způsobená kovovými předměty by měla být okamžitě očištěna čisticími prostředky bez chloru.
- Nepoužívejte ocelové čisticí podložky.

## Upozornění

Během čištění bubnu nevkládejte prádlo do pračky.

- Čištění těsnění dvířek a skla dvířek
- Po každém praní očistěte sklo a těsnění, abyste odstranili veškeré zbytky chloupků a skvrn. Nahromadění vláken může způsobit, že bude unikat voda.
- Po každém mytí vyjměte z těsnící gumy mince, knoflíky nebo jiné předměty.

## Deklasifikace zařízení

- Pokud při praní používáte správné množství pracího prostředku, není odstraňování vodního kamene nutné. Pokud je nutné odstranit vodní kámen z bubnu spotřebiče, postupujte podle pokynů výrobce odstraňovače vodního kamene.
- Malé množství odvápnovacího prostředku lze použít k odstranění bílých skvrn na bubnu pračky způsobených vodním kamenem nebo minerálními usazeninami nebo malého množství rzi způsobené kovovými předměty ponechanými v bubnu.

**UPOZORNĚNÍ:** Odvápnovací prostředky obsahují kyseliny, které mohou napadnout části spotřebiče a způsobit změnu barvy prádla.

## Kontrola přívodní hadice vody

Minimálně jednou ročně zkontrolujte přívodní hadici vody. V případě trhlin by měla být okamžitě vyměněna, protože během mycího cyklu je tlak vody velmi silný a prasklá přívodní hadice by se mohla snadno otevřít.

## Čištění zásobníku dávkovače pracího prostředku

Pokud dojde k nahromadění zbytků pracího prostředku nebo přísad nebo pokud není oddíl aviváže dostatečně propláchnutý, je třeba dávkovač vyčistit, aby nedošlo k přetečení vody v důsledku zanesení. Obr. 18

1. Otevřete dávkovač pracího prostředku. Stiskněte jazýček směrem dolů (1) a zcela vytáhněte dávkovač (2) z prostoru pro prací prostředky pračky.
2. Odstraňte uzávěr tekutého pracího prostředku (3) tak, že jej přidržíte a vytáhnete nahoru z dávkovače pracího prostředku.
3. Vyčistěte víčko a samotný dávkovač pod tekoucí vodou. Lehce setřete zbytky pracího prostředku.
4. Nasadte zpět víčko a vložte dávkovač zpět na místo.

Doporučení: Nepoužívejte spotřebič bez nasazeného dávkovače pracího prostředku. Pokud spotřebič nepoužíváte, nechte dávkovač vždy zavřený.

### Varování

Nepoužívejte alkohol, rozpouštědla ani chemikálie.

K odstranění zbytků pracího prostředku utpělých na dávkovači můžete použít měkký kartáček.

Čištění síťového filtru v přívodní hadici a ventilu přívodu vody

1. Zavřete kohoutek a odšroubujte přívodní hadici vody (Obr. 19).
2. Pečlivě vyčistěte síťový filtr na konci hadice jemným kartáčkem (Obr. 20).
3. Nyní ručně odšroubujte přívodní hadici vody na zadní straně spotřebiče. Pomocí kleští s tenkým hrotem vyjměte síťový filtr z ventilu přívodu vody v zadní části spotřebiče (dávejte pozor, abyste jej nepoškodili) a pečlivě jej vyčistěte (Obr. 21).
4. Vložte síťový filtr zpět do zadní části pračky. Znovu připojte přívodní hadici vody ke kohoutku a ke spotřebiči. K připojení přívodní hadice nepoužívejte nářadí. Otevřete vodovodní kohoutek a zkontrolujte, zda jsou všechny spoje dostatečně dotažené (Obr. 22).

### Čištění filtru vypouštěcího čerpadla

**VAROVÁNÍ: RIZIKO POPÁLENIN!** Hrozí nebezpečí poranění kůže horkou vodou!

Při vypouštění vody ze spotřebiče a otevírání víka dbejte zvýšené opatrnosti.

Doporučuje se čas od času vyčistit filtr vypouštěcího čerpadla, aby nedocházelo k problémům. Čerpadlo spotřebiče se může zanášet uvolněnými nečistotami (nezapomeňte po každé náplni zkontrolovat buben a odstranit viditelné nečistoty). Tkaniny, které uvolňují velké množství žmolků, mohou také způsobit ucpávání.

Chcete-li se dostat k filtru vypouštěcího čerpadla, musíte nejprve otevřít kryt na pravé spodní straně. Lehkým stisknutím otevřete víko (Obr. 23). Při otevřeném víku postupujte následovně:

1. Pokud spotřebič nebyl vypuštěn, zkuste jej nyní vypustit. Nejprve otočením voliče pracího cyklu zvolte program "SPIN" (Odštěďování), stiskněte tlačítko "SPEED" (Rychlost) dokud se na displeji nezobrazí "—", a poté stiskněte tlačítko "START/PAUSE" (Start/pauza). Chvilí počkejte, až čerpadlo vypustí vodu z bubnu. Pokud je čerpadlo zcela blokováno, voda nemůže odtékat a cyklus se ukončí.
2. Uzavřete kohoutek, aby do něj již nevnikala voda. Vypněte zařízení. Odpojte napájecí kabel ze zásuvky.
3. Pomocí odnímatelné vypouštěcí hadice umístěné na přístupovém otvoru filtru vypustte zbývající vodu do vhodné nádoby (lze vypustit až 20 litrů vody). Odstraňte zátku z hadice, umístěte ji na bok vhodné nádoby a nechte vodu z bubnu vytéct. Po dokončení nasadte na konec hadice těsnicí zátku a vraťte hadici na místo uložení. Dávejte pozor, aby se vypuštěná voda nevylila na podlahu (Obr. 24).
4. Otočte uzávěrem filtru proti směru hodinových ručiček. Po sejmutí víka může vytéct malé množství zbytkové vody. Vyčistěte vnitřní prostor i samotný filtr a odstraňte z něj veškeré nečistoty nebo cizí předměty. Odstraňte ze závitů filtru všechny žmolky, nečistoty nebo zbytky

pracího prostředku. Můžete použít vodu, hadřík nebo měkký kartáč. Vraťte jej do původní polohy (Obr. 25).

5. Zavřete víko a setřete případnou rozlitou vodu (Obr. 26).

## 6. ŘEŠENÍ PROBLÉMŮ

Problém	Příčina/Možné řešení
Na bubnu jsou barevné skvrny a skvrny od oleje.	Spotřebič vyžaduje servisní praní. Spusťte prací cyklus "DRUM CLEAN" (Čištění bubny) bez pracího prostředku a prádla.
Nepříjemné pachy	Vzhledem k použití gumových dílů bude pračka na začátku používání zapáchat gumou, ale gumový zápach během používání postupně zmizí. Po každém pracím cyklu nechte dvířka pootevřená.
Dvířka nelze otevřít	Funkce bezpečnostní ochrany je v provozu a teplota vody a/ nebo hladina vody jsou příliš vysoké. Pokud program skončil normálně, ale došlo k výpadku napájení. Je aktivována funkce dětského zámku "CHILD LOCK"? Deaktivujte funkci dětského zámku. Vypněte funkci odloženého ukončení.
Únik vody z dávkovače pracího prostředku	Dávkovač je zanesený pracím prostředkem a vyžaduje vyčištění. Tlak vody je příliš vysoký a je třeba jej snížit; mírně zavřete kohoutek na vodovodním potrubí a zkuste to znovu. Zařízení je nakloněno dopředu – v konečné poloze je nutné, aby bylo ve vodorovné poloze.
Vytékání vody	Přívodní hadice vody je uvolněná, zkontrolujte přípojky. Hadice přívodu vody je utažená, ale přesto netěsní; pokud je tomu tak, vyměňte gumové destičky nebo hadice přívodu vody nemá gumovou destičku. Vypouštěcí hadice není správně umístěna. V případě vytékání vody dovnitř zařízení, vypněte napájení a kontaktujte technickou podporu společnosti Cecotec.

## ČEŠTINA

<p>Nezapíná se</p>	<p>Spotřebič není zcela zapojen nebo není zapojen dostatečně, aby došlo ke kontaktu. Zásuvka není napájena. Zkontrolujte pojistky a ovládací a ochranné prvky elektrické instalace.</p>
<p>Prací cyklus se nespouští</p>	<p>Dvířka nejsou správně zavřena. Tlačítko "START/PAUSE" (Start/Pauza) nebylo stisknuto. Vodovodní kohoutek nebyl otevřen, aby do spotřebiče mohla téct voda. Byla nakonfigurována funkce odloženého ukončení.</p>
<p>Do bubnu se nedostává voda ani prací prostředek. Na obrazovce se zobrazuje chyba "E02".</p>	<p>Přívodní hadice vody je zalomená nebo ohnutá. Přívodní hadice vody není připojena k přívodu vody. Tlak vody je příliš nízký. Vodovodní kohoutek nebyl otevřen, aby do pračky mohla téct voda. V obydlí není přívod vody. Síťový filtr v přívodní hadici a/nebo ventil přívodu vody je ucpaný. Vodovodní kohoutek a/nebo vodovodní potrubí je zamrzlé. Tlačítko "START/PAUSE" (Start/Pauza) nebylo stisknuto. V bubnu je již dostatek vody.</p>
<p>Vypouštění vody při zahájení programu</p>	<p>Toto není problém. Před spuštěním programu neotvírejte dvířka a nenalévejte vodu přímo do bubnu, jinak může dojít k vypouštění vody, která byla do bubnu nalita při spuštění programu.</p>
<p>Při praní je hladina vody příliš nízká.</p>	<p>Toto není problém. Spotřeba vody v pracím cyklu tohoto spotřebiče je poměrně nízká, hladina vody v pracím cyklu je nižší než u jiných typů praček.</p>
<p>Přeplnění vody během pracího cyklu</p>	<p>Pokud hladina vody klesne, zařízení automaticky doplní vodu. Pokud je množství prádla, které se má vyprat, příliš velké, může spotřebič během pracího cyklu několikrát automaticky doplnit vodu.</p>
<p>V bubnu je příliš mnoho pěny nebo pěna přetéká z dávkovače pracího prostředku.</p>	<p>Prací prostředek není vhodný pro praní v pračce (musí být uveden text "pro pračky" nebo "ruční praní a praní v pračce" nebo podobně). Bylo použito příliš mnoho pracího prostředku; v měkké vodě je potřeba méně pracího prostředku.</p>



Vysokorychlostní odstředování se musí mnohokrát opakovat (odstředování).	Vzhledem k různým typům a materiálům prádla může systém vyrovnávání náplně spotřebiče mnohokrát zakolísat a rozptýlit prádlo, aby se prodloužila doba odstředování. Jedná se o normální jev, nikoli o chybu zařízení.
Pračka neodstřeďuje	Nebyla zvolena žádná rychlost odstředování. Na displeji se zobrazí "-"
Pračka během odstředování silně vibruje.	Nožičky nebyly nastaveny, což způsobuje, že se zařízení houpe. Nová instalace: při instalaci pračky nebyly odstraněny přepravní šrouby včetně plastového distančního rámečku nebo polystyrenový obal. Spotřebič je zaseknutý mezi nábytkem a/nebo stěnami. Zátěž je mírně nevyvážená a zařízení se otáčí, ale pomaleji.
Výsledek odstředování není optimální	Při praní menšího množství prádla, jako jsou džíny, svetr, osuška apod., nemusí pračka dokončit proces odstředování z důvodu ochrany proti vyvážení. Pokud je náplň mírně nevyvážená, spotřebič bude odstřeďovat, ale nižší rychlostí, nikoli výchozí rychlostí odstředování nebo rychlostí nastavenou pro daný cyklus.
Pračka se nevypouští, vypouští se pomalu nebo se na displeji zobrazuje "E03".	Horní část vypouštěcí hadice je příliš vysoko. Měla by být instalována ve výšce 65-100 cm od země. Filtr vypouštěcího čerpadla je ucpaný. Vypouštěcí hadice je zalomená nebo ohnutá. Odtoková hadice je zablokovaná nebo zamrzlá.
Čas pracího programu se přestane počítat před vstupem do procesu vysokorychlostního odstředování.	Toto není problém. Systém vyrovnávání náplně spotřebiče dlouho přehazuje a rozptyluje prádlo v bubnu, aby bylo dosaženo rovnováhy a dokončeno vysokorychlostní odstředování; v procesu přehazování a rozptylování se čas programu přestane počítat dříve, než spotřebič dosáhne procesu vysokorychlostního odstředování.
Prací program trvá příliš dlouho	Časy programů se liší v závislosti na tlaku vody, přítékající vodě, teplotě atd. Pokud je náplň prádla nevyvážená, doba se prodlouží.
Nadměrný hluk	Motor, čerpadlo a buben budou při otáčení vždy trochu hlučné. Pračka se dotýká jiných předmětů. Do bubnu padají cizí předměty, například sponky do vlasů nebo kovové předměty.

## ČEŠTINA

Pračka je průběžně plněna vodou a průběžně vyprazdňována.	Horní část vypouštěcí hadice je příliš nízko. Instaluje se ve výšce 65 až 100 cm nad zemí. Konec vypouštěcí hadice byl zasunut příliš hluboko do vertikální trubice, kolínko hadice musí být instalováno 100 mm od konce vypouštěcí hadice. Konec vypouštěcí hadice je ponořen do vypouštěné vody.
Vypuštěná voda se vrací do zařízení	Pokud se konec vypouštěcí hadice dotýká vypuštěné vody (vody vypouštěné z pračky), může dojít k jejímu zpětnému nasátí do spotřebiče a poškození spotřebiče nebo oděvů.
Ovládací panel se zahřívá	Jedná se o mírné zahřívání elektronických součástek na desce plošných spojů umístěné na zadní straně ovládacího panelu.
Základní problémy	Váš spotřebič obsahuje senzory, které sledují průběh pracovního cyklu (např. hladinu vody, teplotu, nevyvážené zatížení, čas/ průběh praní). Pokud spotřebič úspěšně dokončí cyklus, je nepravděpodobné, že by se vyskytl nějaký problém.

- Neopravujte ani nevyměňujte žádnou část spotřebiče, pokud k tomu není v tomto návodu výslovně uvedeno jinak. Může to vést k nebezpečné situaci, která ohrozí vaše zdraví a/nebo poškodí majetek.

- V případě závady se obraťte na technickou podporu společnosti Cecotec.

- Používejte originální náhradní díly.

**DŮLEŽITÉ:** Po připojení spotřebiče nepřicházejte do styku s následujícími vnitřními součástmi: přívodní ventil(y), vypouštěcí čerpadlo, chladič řídicí jednotky motoru, deska plošných spojů.

### Chyby

Chyba	Příčina	Řešení
E02	Žádné vniknutí vody	Zkontrolujte, zda je kohoutek otevřený. Pokud je přívod vody přerušen. Jsou síťový filtr v přívodní hadici vody a ventil přívodu vody zablokované? Co když je přívodní hadice vody spotřebiče zamrzlá? Pokud chybový kód stále přetrvává, obraťte se na technickou podporu společnosti Cecotec.
E03	Porucha odvodnění	Vyčistěte filtr čerpadla. Zkontrolujte, zda není vypouštěcí hadice ohnutá, zalomená nebo ucpaná. Odstraňte předchozí příčiny selhání. Pokud chybový kód stále přetrvává, kontaktujte technickou podporu společnosti Cecotec.

U4	Porucha zámku dveří	Dveře nejsou správně a zámek dveří nefunguje správně. Znovu zavřete dvířka, otočte volič pracích cyklů do polohy „OFF“ pro vypnutí napájení a poté otočte voličem pro výběr libovolného pracího programu a stiskněte tlačítko START/PAUZA pro restart programu. Odstraňte příčiny této poruchy. Pokud chybový kód stále přetrvává, kontaktujte technickou podporu společnosti Cecotec. Pokud se objeví chybový kód a vy nemůžete otevřít dveře, může selhávat zámek dveří, kontaktujte servisní středisko Cecotec
H	Teplota bubnu je vysoká	Stisknutím tlačítka START/PAUZA přerušete provoz spotřebiče a počkejte několik minut. Když teplota v bubnu klesne na bezpečný rozsah a chybový kód zmizí z displeje, stiskněte tlačítko START/PAUZA a pokračujte ve zbytku programu. Pokud chybový kód stále přetrvává, kontaktujte technickou podporu společnosti Cecotec.
EXX	Další chyby	Otočením voliče vypněte spotřebič, odpojte napájecí kabel a kontaktujte servisní středisko Cecotec

Poznámka: Před opětovným stisknutím tlačítka START/PAUZA nezapomeňte zkontrolovat příčinu závady a závadu odstranit. Pokud je chybový kód vymazán, spotřebič bude pokračovat v práci, a pokud chybový kód stále existuje, odpojte napájecí kabel a co nejdříve zavolejte naši technickou asistenční službu.



Nevyprázdnění obsahu kapes může způsobit ucpání čerpadla nebo vypouštěcí hadice nebo může poškodit zařízení.

Neperte věci, které nemají štítek pro praní, ani neperte věci, které nejsou určeny k praní v pračce.

## 7. TECHNICKÉ SPECIFIKACE

Přístup do databáze výrobků, kde jsou uloženy informace o modelu, získáte naskenováním QR kódu (rovněž na energetickém štítku).

## ČEŠTINA

Reference	02765	02796	02797
Model	Bolero DressCode 8800 Inverter A	Bolero DressCode 8800 Inverter Steel A	Bolero DressCode 8800 Inverter Ice Blue A
Kód QR			
Nominální napětí	220-240V ~		
Nominální frekvence	50 Hz		
Kapacita praní	8 Kg		
Nominální výkon praní	2000 W		
Standardní tlak vody	0,03 MPa~1 MPa		
Přibližná čistá hmotnost	60 Kg		
Přibližné rozměry	600 x 520 x 850 mm (šířka x hloubka x výška)		
Třída energetické účinnosti	A		
Stupeň ochrany	IP X4		

Technické specifikace se mohou změnit bez předchozího upozornění za účelem zlepšení kvality produktu.

Vyrobeno v Číně | Navrženo ve Španělsku

## 8. TECHNICKÁ LISTY

Vstupní metoda pro nový standard energetické účinnosti (EN60456:2016 + FprAA:2020) Eco 40-60, (Parametry nejsou ve výchozím nastavení nastaveny)

8 kg BLDC	20 °C	Cotton (Bavlna)	Wool (Vlna)	Quick wash (rychlé čištění)
Nominální kapacita / Kg	2	8	1	1
Trvání programu ( h: min )	0:39	0:57	0:50	0:15
Spotřeba energie (Kwh/cyklus )	0,24	1,25	0,20	0,10
Spotřeba vody (L/cyklus )	65	80	70	40
Teplota MAX / °C	20	55	35	35
Zbývající vlhkost	75%	70%	85%	75%
Rychlost odstředování / rpm	700	900	500	700

Program Eco 40-60 dokáže prát běžně znečištěné bavlněné oblečení deklarované jako pratelné na 40 °C nebo 60°C společně ve stejném cyklu a tento program se používá k posouzení souladu s legislativou EU o ekodesignu;

- Energeticky nejúčinnější jsou obecně programy, které pracují při nižších teplotách a po delší dobu;
- Hluk a zbytková vlhkost jsou ovlivněny rychlostí odstředování: čím vyšší rychlost odstředování, tím vyšší je hluk a nižší zbytková vlhkost;
- Hodnoty uvedené pro jiné programy než program Eco40-60 a cyklus praní jsou pouze orientační.

PARAMETR	JEDNOTKA	HODNOTA
Nominální kapacita pro cyklus praní, v intervalech 0,5 kg(c)	kg	8,0
Spotřeba energie programu ECO 40-60 při nominálním výkonu (EW,full)	kWh/ cyklus	0,801
Spotřeba energie programu ECO 40-60 při nominálním výkonu (EW,1/2)	kWh/ cyklus	0,420
Spotřeba energie programu ECO 40-60 při nominálním výkonu (EW,1/4)	kWh/ cyklus	0,155

## ČEŠTINA

Vážená spotřeba energie programu ECO 40-60 (EW)	kWh/ cyklus	0,472
Standardní spotřeba energie programu ECO 40-60 (SCEW)	kWh/ cyklus	0,909
Index energetické účinnosti pracího cyklu (EEIW)	—	51,9
Spotřeba vody programu ECO 40-60 při nominálním výkonu (WW,full)	L/cyklus	65,3
Spotřeba vody programu ECO 40-60 při nominálním výkonu (WW,1/2)	L/cyklus	40,2
Spotřeba vody programu ECO 40-60 při čtvrtině nominální kapacity (WW,1/4)	L/cyklus	31,3
Vážená spotřeba vody pracího cyklu (WW)	L/cyklus	47,0
Index účinnosti pracího programu ECO 40-60 při nominální kapacitě (IW)	—	1,031
Index účinnosti praní pracího cyklu při nominální kapacitě (JW)	—	1,031
Index účinnosti praní pracího cyklu praní při poloviční nominální kapacitě (JW)	—	1,031
Účinnost oplachování programu ECO 40-60 při nominální kapacitě (IR)	g/kg	5,0
Účinnost oplachování programu ECO 40-60 při poloviční nominální kapacitě (IR)	g/kg	5,0
Účinnost oplachování programu ECO 40-60 na čtvrtinu nominální kapacity (IR)	g/kg	5,0
Doba trvání programu ECO 40-60 při nominální kapacitě (tW)	h:min	3:38
Doba trvání programu ECO 40-60 při poloviční nominální kapacitě (tW)	h:min	2:47
Doba trvání programu ECO 40-60 při nominální kapacitě (tW)	h:min	2:47
Teplota dosažená po dobu nejméně 5 minut v zátěži při ECO 40-60 při nominální kapacitě (T)	°C	33
Teplota dosažená po dobu nejméně 5 minut v zátěži při ECO 40-60 při poloviční nominální kapacitě (T)	°C	28

Teplota dosažená po dobu nejméně 5 minut v zátěži při ECO 40-60 při nominálním výkonu na čtvrtinu nominální kapacity (T)	°C	25
Otáčky odstředování ve fázi odstředování programu ECO 40-60 při nominální kapacitě (S)	rpm	1400
Otáčky odstředování ve fázi odstředování programu ECO 40-60 při poloviční nominální kapacitě (S)	rpm	1400
Otáčky odstředování ve fázi odstředování programu ECO 40-60 na čtvrtinu nominální kapacity (S)	rpm	1400
Vážená zbytková vlhkost po vyprání (D)	%	62,0
Emise akustického hluku šířeného vzduchem během programu ECO 40-60 (fáze odstředování)	dB(A) re 1 P <sub>w</sub>	76
Spotřeba energie v režimu vypnuto (P <sub>o</sub> ) (pokud existuje)	W	0,50
Spotřeba energie v pohotovostním režimu (P <sub>sm</sub> ) (pokud existuje)	W	—
Zobrazují se informace v pohotovostním režimu?	—	Ne
Spotřeba energie v pohotovostním režimu (P <sub>sm</sub> ) v pohotovostním režimu sítě (pokud existuje)	W	—
Spotřeba energie při odloženém startu (P <sub>ds</sub> ) (pokud existuje)	W	4,00

## 9. RECYKLACE ELEKTRICKÝCH A ELEKTRONICKÝCH ZAŘÍZENÍ



Tento symbol označuje, že v souladu s platnými předpisy musí být produkt a/ nebo baterie zlikvidovány odděleně od domovního odpadu. Po skončení životnosti tohoto výrobku byste měli baterie/akumulátory vyjmout a odnést na sběrné místo určené místními úřady.

Podrobné informace o tom, jak správně likvidovat elektrická a elektronická zařízení a/nebo baterie, by měli spotřebitelé získat od místních úřadů.

Dodržování výše uvedených pokynů přispěje k ochraně životního prostředí.

## 10. ZÁRUKA A TECHNICKÝ SERVIS

Společnost Cecotec odpovídá uživateli nebo konečnému spotřebiteli za jakýkoli nesoulad, který existuje v době dodání výrobku za podmínek a ve lhůtách stanovených platnými předpisy. Doporučuje se, aby opravy prováděl kvalifikovaný personál.

Pokud zjistíte incident s produktem nebo máte nějaké dotazy, kontaktujte oficiální službu technické pomoci společnosti Cecotec na telefonním čísle +34 96 321 07 28.

## 11. COPYRIGHT

Práva duševního vlastnictví k textům v této příručce jsou majetkem společnosti CECOTEC INNOVACIONES, S.L. Všechna práva jsou vyhrazena. Obsah této publikace nesmí být, zčásti nebo jako celek, reprodukován, ukládán do systému obnovy, přenášen nebo distribuován žádnými prostředky (elektronicky, mechanicky, fotokopírováním, nahráváním nebo podobným způsobem) bez předchozího souhlasu společnosti CECOTEC INNOVACIONES, S.L.



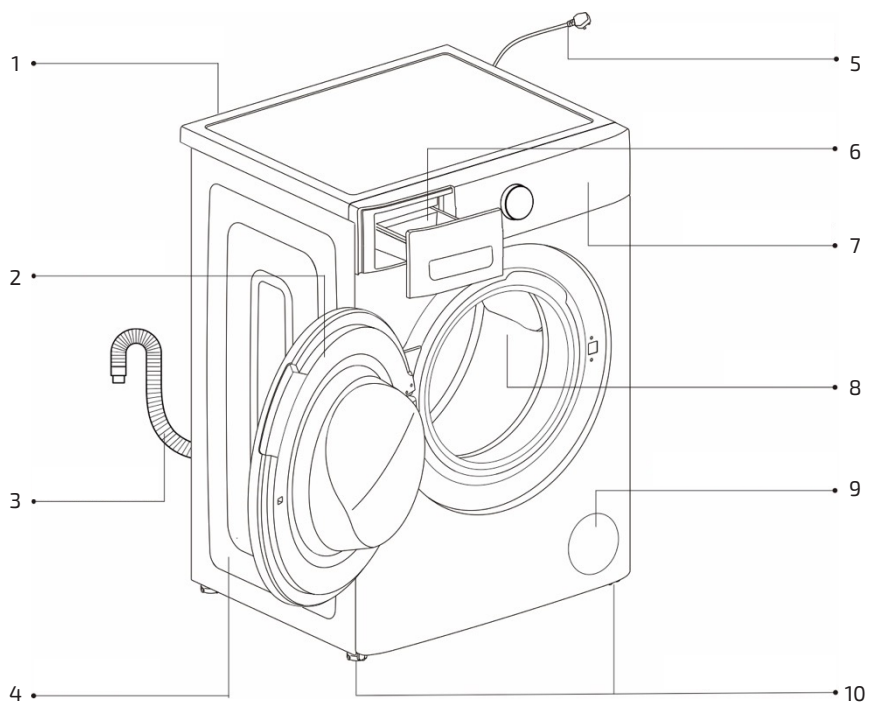

Fig./Img./Abb./Afb./ Rys. 1





1	2	3	4
1copy	1pcs	1 pcs	4pcs
			

Fig./Img./Abb./Afb./ Rys. 2

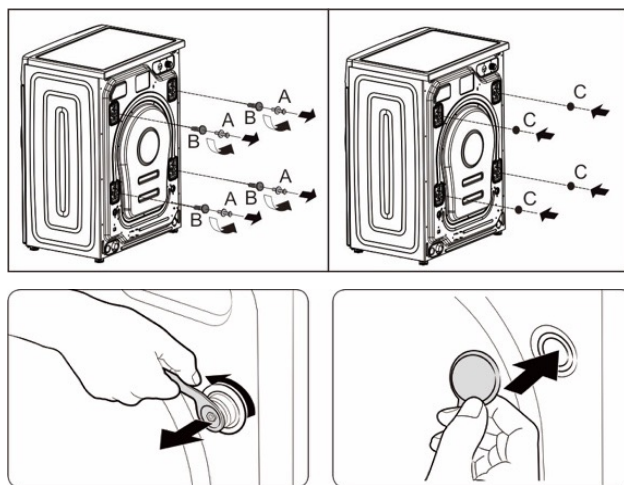

Fig./Img./Abb./Afb./ Rys. 3

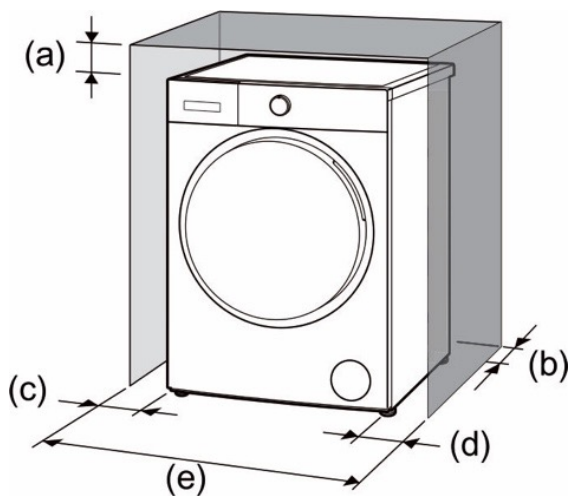

Fig./Img./Abb./Afb./ Rys. 4

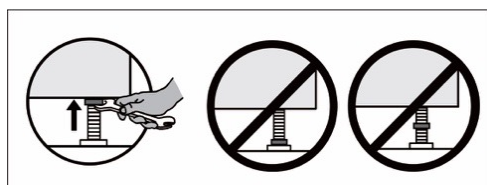
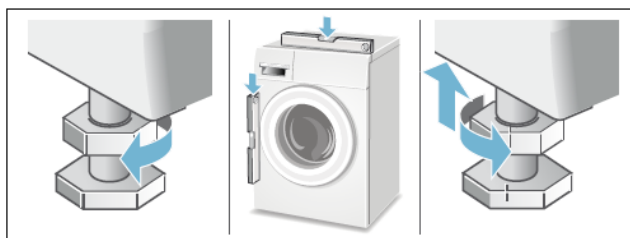

Fig./Img./Abb./Afb./ Rys. 5

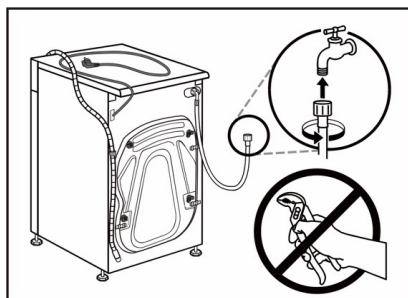

Fig./Img./Abb./Afb./ Rys. 6

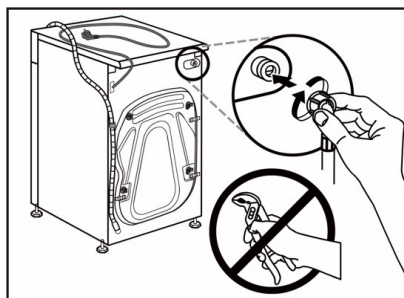

Fig./Img./Abb./Afb./ Rys. 7

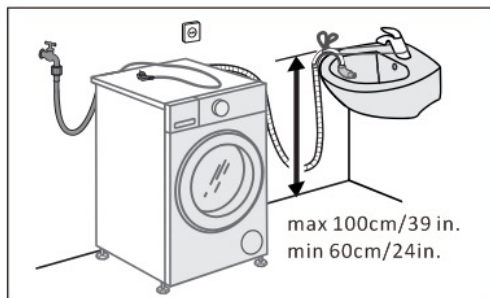

Fig./Img./Abb./Afb./ Rys. 8

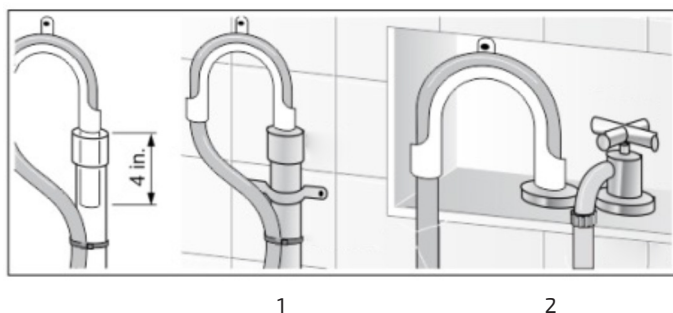

Fig./Img./Abb./Afb./ Rys. 9

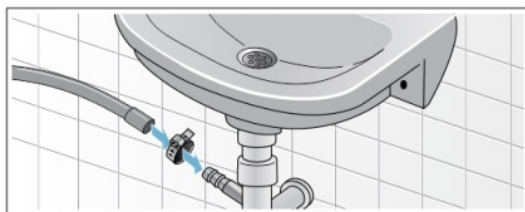

Fig./Img./Abb./Afb./ Rys. 10

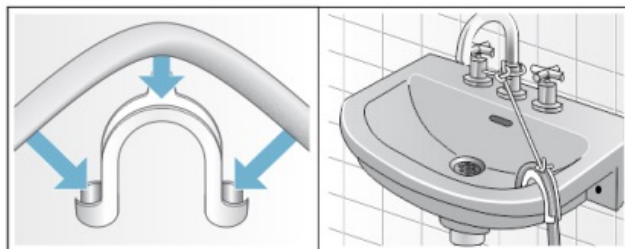

Fig./Img./Abb./Afb./ Rys. 11

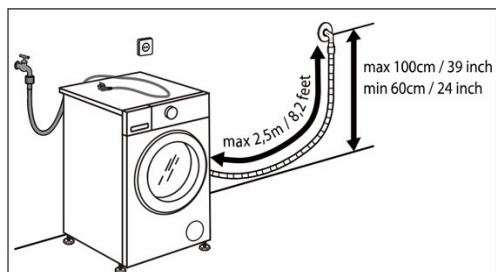

Fig./Img./Abb./Afb./ Rys. 12

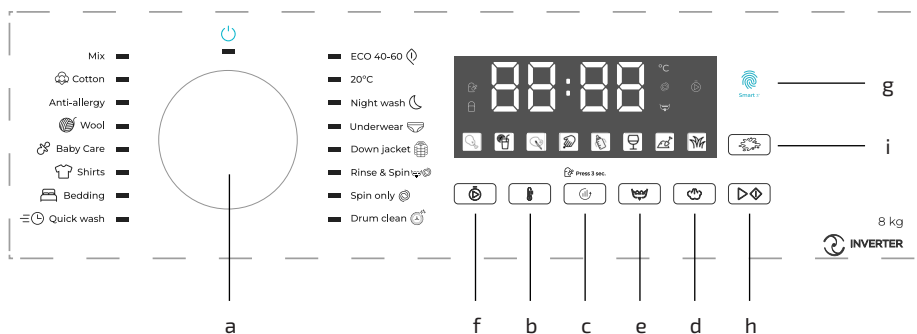

Fig./Img./Abb./Afb./ Rys. 13

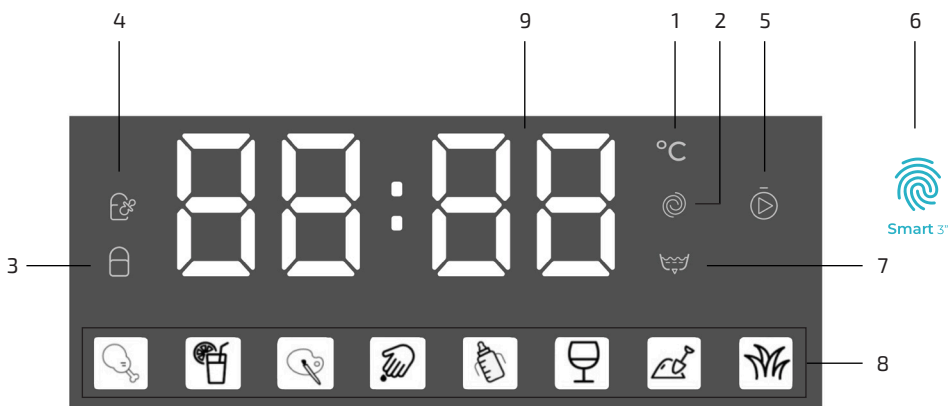

Fig./Img./Abb./Afb./ Rys. 14

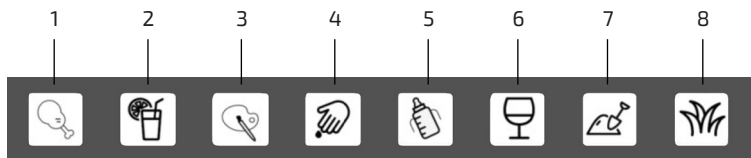

Fig./Img./Abb./Afb./ Rys. 15

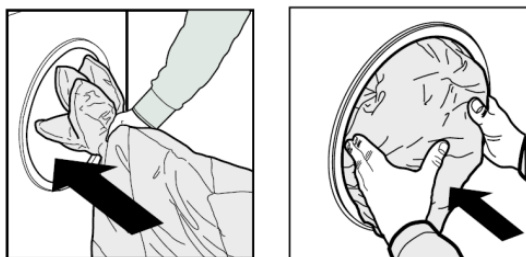

Fig./Img./Abb./Afb./ Rys. 16

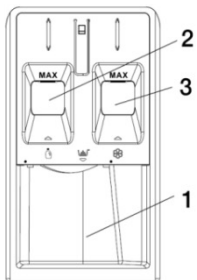

Fig./Img./Abb./Afb./ Rys. 17

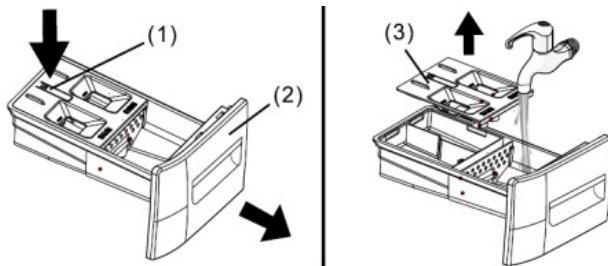

Fig./Img./Abb./Afb./ Rys. 18

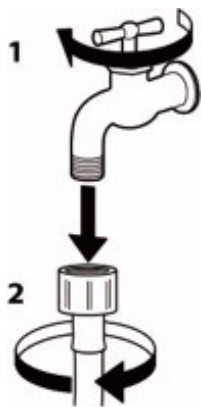

Fig./Img./Abb./Afb./ Rys. 19



Fig./Img./Abb./Afb./ Rys. 20

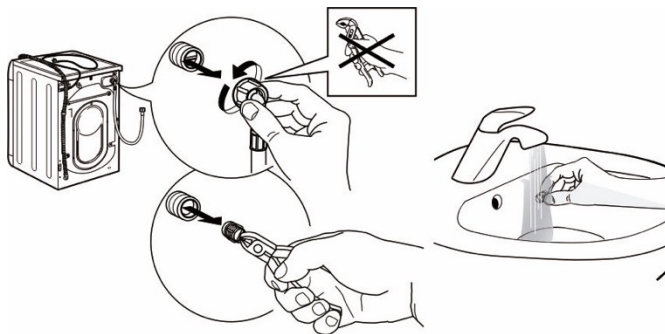

Fig./Img./Abb./Afb./ Rys. 21

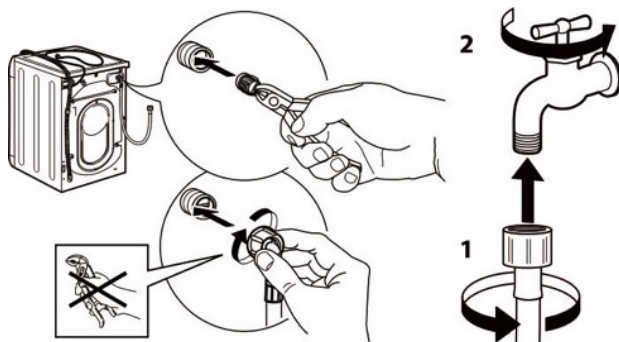

Fig./Img./Abb./Afb./ Rys. 22



Fig./Img./Abb./Afb./ Rys. 23



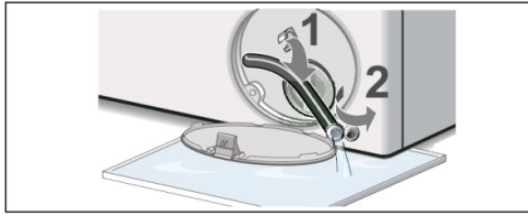

Fig./Img./Abb./Afb./ Rys. 24

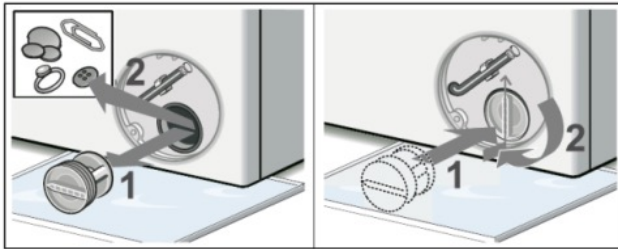

Fig./Img./Abb./Afb./ Rys. 25

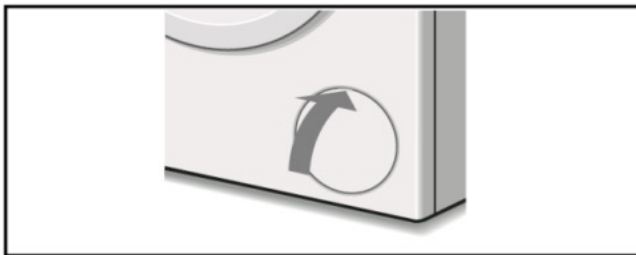

Fig./Img./Abb./Afb./ Rys. 26





[www.cecotec.es](http://www.cecotec.es)

Cecotec Innovaciones S.L.  
Av. Reyes Católicos, 60  
46910, Alfafar (Valencia)  
AP01230920