

# cecotec

**BOLERO DRESSCODE 8300 INVERTER MAX A**

**BOLERO DRESSCODE 9300 INVERTER MAX A**

Lavadora /Washing machine



## bolero

Manual de instrucciones  
Instruction manual  
Manuel d'instructions  
Bedienungsanleitung  
Manuale di istruzioni  
Manual de instruções  
Handleiding  
Instrukcja obsługi  
Návod k použití

Instrucciones de seguridad	4
Safety instructions	9
Instructions de sécurité	14
Sicherheitshinweise	19
Istruzioni di sicurezza	24
Instruções de segurança	29
Veiligheidsinstructies	34
Instrukcje bezpieczeństwa	39
Bezpečnostní pokyny	44

## ÍNDICE

1. Piezas y componentes	48
2. Antes de usar	48
3. Instalación del producto	49
4. Funcionamiento	51
5. Limpieza y mantenimiento	66
6. Resolución de problemas	68
7. Especificaciones técnicas	70
8. Reciclaje de aparatos eléctricos y electrónicos	71
9. Garantía y SAT	71
10. Copyright	71

## INDEX

1. Parts and components	72
2. Before use	72
3. Product installation	73
4. Operation	75
5. Cleaning and maintenance	89
6. Troubleshooting	91
7. Technical specifications	92
8. Disposal of old electrical and electronic appliances	93
9. Technical support and warranty	93
10. Copyright	93

## SOMMAIRE

1. Pièces et composants	94
2. Avant utilisation	94
3. Installation du produit	95
4. Fonctionnement	97
5. Nettoyage et entretien	112
6. Résolution de problèmes	114
7. Spécifications techniques	116
8. Recyclage des équipements électriques et électroniques	117
9. Garantie et SAV	117
10. Copyright	117

## INHALT

1. Teile und Komponenten	118
2. Vor dem Gebrauch	118
3. Installation des Produkts	119
4. Bedienung	121
5. Reinigung und Wartung	136
6. Problemlösung	138
7. Technische Spezifikationen	140
8. Recycling von Elektro- und Elektronikgeräten	141
9. Garantie und Kundendienst	141
10. Copyright	142

## INDICE

1. Parti e componenti	143
2. Prima dell'uso	143
3. Installazione dell'apparecchio	144
4. Funzionamento	146
5. Pulizia e manutenzione	162
6. Risoluzione dei problemi	164
7. Specifiche tecniche	165
8. Riciclaggio di apparecchiature elettriche ed elettroniche	166
9. Garanzia e supporto tecnico	167
10. Copyright	167

## ÍNDICE

1. Peças e componentes	168
2. Antes de usar	168
3. Instalação do aparelho	169
4. Funcionamento	171
5. Limpeza e manutenção	186
6. Resolução de problemas	188
7. Especificações técnicas	190
8. Reciclagem de produtos elétricos e eletrônicos	191
9. Garantia e SAT	191
10. Copyright	191

## INHOUD

1. Onderdelen en componenten	192
2. Vóór u het apparaat gebruikt	192
3. Installatie van het toestel	193
4. Werking	195
5. Schoonmaak en onderhoud	210
6. Probleemoplossing	212
7. Technische specificaties	213
8. Recycling van elektrische en elektronische apparatuur	214
9. Garantie en technische ondersteuning	215
10. Copyright	215

## SPIS TREŚCI

1. Części i komponenty	216
2. Przed użyciem	216
3. Instalacja urządzenia	217
4. Funkcjonowanie	219
5. Czyszczenie i konserwacja	234
6. Rozwiązywanie problemów	236
7. Specyfikacja techniczna	237
8. Recykling urządzeń elektrycznych i elektronicznych	238
9. Gwarancja i Serwis techniczny	239
10. Copyright	239

## OBSAH

1. Části a složení	240
2. Před použitím	240
3. Instalace produktu	241
4. Fungování	243
5. Čištění a údržba	257
6. Řešení problémů	259
7. Technické specifikace	260
8. Recyklace elektrických a elektronických zařízení	261
9. Záruka a technický servis	262
10. Copyright	262

## INSTRUCCIONES DE SEGURIDAD

Lea las siguientes instrucciones atentamente antes de usar el producto. Guarde este manual para referencias futuras o nuevos usuarios.

- Asegúrese de que el voltaje de red coincida con el voltaje especificado en la etiqueta de clasificación del producto y de que el enchufe tenga toma de tierra.
- La instalación de puesta a tierra debe ser realizada por un técnico electricista cualificado. Asegúrese de que la instalación eléctrica cumple con las Normativa vigente.
- Si el cable de alimentación está dañado, debe ser sustituido por el Servicio de Asistencia Técnica de Cecotec o por personal cualificado similar con el fin de evitar un peligro.
- Si el producto está dañado, no debe utilizarse. Póngase en contacto con el Servicio de Asistencia Técnica de Cecotec. ¡Riesgo de descarga eléctrica!
- No use regletas con múltiples enchufes o cables alargadores.
- No utilice dispositivos de conmutación externos como temporizadores.
- Este producto está diseñado exclusivamente para uso en interior.
- Asegúrese de instalar el dispositivo en lugares a temperatura superior a los 5 °C. Temperaturas inferiores pueden causar daños a componente internos. Si el dispositivo llegara a helarse, asegúrese de drenar completamente el agua para evitar daños mayores.
- En caso de fugas o salpicaduras de agua, seque el dispositivo lo antes posible.
- El dispositivo no es apto para instalación como electrodoméstico encastrable.
- Deben utilizarse los nuevos juegos de mangueras

suministrados con el aparato, no reutilice las mangueras viejas.

- Revise las conexiones de las mangueras y el grifo para evitar problemas derivados de cambios de presión. Si las conexiones se aflojan o tienen fugas, cierre el grifo de agua. No utilice la lavadora antes de que las mangueras hayan sido instaladas correctamente.
- No quite el filtro de la bomba de desagüe mientras quede agua en la lavadora. Pueden producirse derrames de agua caliente.
- Antes de llevar a cabo cualquier tarea de reparación, desconecte el dispositivo de la toma de corriente.
- Como medida de seguridad recomendamos desconectar el aparato y cortar el suministro de agua después de cada uso. Presión máxima de entrada de agua 1 MPa. Presión mínima de entrada de agua 0,05 MPa.
- Utilice las mangueras nuevas suministradas junto con el equipo.
- No tire del enchufe con las manos mojadas.
- Desconecte el cable de alimentación antes de limpiar o reparar el producto.
- Para mayor seguridad, el aparato debe estar correctamente conectado a tierra.
- Los dispositivos eléctricos y de canalización del agua deben ser conectados por técnicos cualificados de acuerdo con las regulaciones locales y nacionales de seguridad especificadas por el fabricante.
- Es posible que la puerta de cristal alcance temperaturas muy altas durante el funcionamiento. Mantenga a los niños y mascotas lejos del aparato durante el funcionamiento.
- No utilice el dispositivo en habitaciones donde haya agua, humedad, explosivos o gases cáusticos.

- Si en la habitación donde está ubicada la lavadora dispone de algún tipo de dispositivo que genere gases por la quema de combustibles, asegúrese de que haya una correcta ventilación, ya que la acumulación de dichos gases puede causar un riesgo de incendio.
- No lave ropa con manchas de sustancias como aceites, acetona, alcohol, petróleo, queroseno, cremas o lociones que se encuentran habitualmente en tiendas especializadas en el cuidado de la piel o en salones de masajes, aguarrás o cera.
- No recomendamos lavar en el aparato productos de gomaespuma, gorros de ducha, prendas resistentes al agua, artículos o prendas forrados con goma, ni almohadas con acolchado de gomaespuma.
- Los suavizantes y otros productos similares se deben utilizar de acuerdo con lo especificado por el fabricante del producto.
- No lave artículos que hayan sido limpiados, lavados, puestos en remojo o manchados con sustancias inflamables o explosivas tales como cera, aceite, pintura, gasolina, desengrasantes, disolventes de limpieza en seco, queroseno, etc. que puedan prenderse o explotar.
- Al utilizar tejidos que contengan aceite vegetal o de cocinar, o que estén manchados con productos para cuidado del cabello, lávelos primero en agua caliente con extra de detergente. Así reducirá el peligro, aunque no por completo.
- Las aberturas de ventilación no deben quedar obstruidas por una alfombra.
- Los aparatos de una sola válvula de entrada deben conectarse únicamente a una toma de agua fría.
- La toma de corriente debe quedar accesible tras la instalación.

- No instale el aparato detrás de puertas con cerradura, puertas correderas o puertas con bisagras en la parte contraria a la del dispositivo.
- El aparato no debe instalarse en lugares húmedos.
- El producto es exclusivo para uso doméstico y está diseñado únicamente para lavar prendas aptas para lavado en lavadora.
- No lo utilice para uso comercial.
- Este producto está diseñado para uso interior.
- No se ponga de pie ni se siente encima del aparato.
- No se apoye en la puerta del aparato.
- Está prohibido el uso de explosivos o disolventes tóxicos. No utilice detergentes con gasolina, alcohol, etcétera. Utilice únicamente detergentes aptos para lavadoras, en especial aquellos que son dosificados directamente en el tambor de la lavadora.
- No detenga el dispositivo antes de acabar el ciclo de lavado. En todo caso, si esto sucediese saque las prendas con precaución ya que pueden alcanzar altas temperaturas.
- Una vez terminado el ciclo de lavado se recomienda sacar las temperaturas lo antes posible para evitar arrugas.
- Este producto puede ser usado por niños/as de a partir de 8 años y personas con capacidades físicas, sensoriales o mentales reducidas, o con falta de experiencia y conocimiento si están supervisados o han recibido instrucción concerniente al uso del aparato de una forma segura y entienden los riesgos que este implica. No permita que los niños jueguen con el dispositivo. La limpieza y el mantenimiento no deben llevarse a cabo por niños sin supervisión.
- Supervise a los niños para asegurarse de que no jueguen con el dispositivo.

- Los niños menores de 3 años deben mantenerse apartados de la lavadora a menos que estén continuamente supervisados.
- Asegúrese de que tanto niños como animales no se suban a la lavadora mientras está en funcionamiento.
- Todos los productos de limpieza, lavado o similares deben estar guardados en un lugar seguro, fuera del alcance de los niños.
- No coloque objetos pesado sobre la lavadora.

### **Precauciones durante el uso de la lavadora**

- Si va a cambiar la ubicación de la lavadora, asegúrese de instalar de nuevo los pernos de transporte en el aparato, esto asegurará que no se producen daños en su interior durante el transporte.
- El agua acumulada dentro del aparato debe vaciarse.
- Maneje el electrodoméstico con cuidado. No coja de las partes salientes del aparato para levantarlo. No utilice la puerta del dispositivo como un asa durante el transporte.
- El dispositivo es muy pesado. Transpórtelo con cuidado.
- Asegure bien las mangueras de suministro de agua y desagüe.
- No fuerce la puerta al cerrarla. Si le es difícil cerrar la puerta, compruebe que las prendas están bien introducidas y distribuidas.
- Nunca intente forzar la puerta para abrirla. La puerta se desbloqueará poco después del final de un ciclo de lavado.
- Está prohibido lavar alfombras.
- Nunca introduzca el agua de forma manual durante el lavado.

### **SAFETY INSTRUCTIONS**

Read these instructions thoroughly before using the device. Keep this instruction manual for future reference or new users.

- Ensure that the mains voltage matches the voltage specified on the device rating label and that the plug is earthed.
- The installation of an earthed socket must be carried out by a qualified electrician. Make sure that the electrical installation complies with current regulations.
- If the power cord is damaged, it must be replaced by the official Cecotec Technical Support Service or by a similarly qualified person to prevent hazards.
- If the product is damaged, it must not be used. Contact the official Cecotec Technical Support Service. Risk of electric shock!
- Do not use an extension cord or multiple sockets.
- Do not use external switching devices such as timers.
- This appliance is for indoor use only.
- Make sure the device is installed in places where the temperature is above 5°C. Lower temperatures may cause damage to internal components. If the device should freeze, be sure to drain the water completely to avoid further damage.
- In case of leaks or splashes of water, dry the device as soon as possible.
- The device is not designed for built-in installation.
- Use the hose set supplied with the appliance. Do not reuse old hoses.
- Check the hose connections and the tap to avoid problems due to pressure changes. If the connections loosen or leak, turn off the water tap. Do not operate the washer before the hoses have been properly installed.

- Do not remove the filter from the drain pump while there is water left in the machine. Hot water spillage may occur.
- Before carrying out any maintenance in the device, unplug the appliance from the mains.
- As a safety measure, we advise you to unplug the appliance and cut the water supply after every use. Maximum water-inlet pressure: 1 MPa. Minimum water-inlet pressure: 0.05 MPa.
- Use the new hoses supplied with the equipment.
- Never unplug the appliance with wet hands.
- Unplug the power cord before cleaning or repairing the product.
- For safety reasons, the appliance must be properly earthed.
- Water channelling and electrical devices must be connected by a qualified technician in accordance with the local and national safety regulations specified by the manufacturer.
- The glass door may reach high temperatures during operation. Keep children and pets away from the glass door.
- Do not use the device in rooms where water, moisture, explosives, or caustic gases are present.
- If the room where the washing machine is located has any type of device that generates fumes from the burning of fuels, make sure that there is proper ventilation, as the accumulation of these fumes may cause a fire hazard.
- Do not wash items that have been soiled with substances such as cooking oil, acetone, alcohol, petrol, kerosene, spot removers, turpentine, waxes, and wax removers.
- Items such as foam rubber, shower caps, waterproof textiles, rubber backed articles, and clothes, or pillows fitted with foam rubber pads should not be washed in the machine.
- Fabric softeners or similar products should be used as specified by manufacturer.

- Do not wash articles that have been cleaned in, washed in, soaked in, or stained with flammable or explosive substances, like wax, oil, paint, petrol, degreasers, dry-cleaning solvents, kerosene, etc., which may result in fire or explosion.
- When washing fabrics that contain vegetable or cooking oil or have been contaminated by haircare products, they should first be washed in hot water with extra detergent. This will reduce, but not eliminate, the hazard.
- The air openings must not be obstructed by a carpet.
- Appliances with a single inlet valve can only be connected to a cold-water supply.
- The plug must be accessible after installation.
- The appliance must not be installed behind a lockable door, a sliding door, or a door with a hinge on the opposite side to that of the device.
- The appliance shall not be installed in a humid place.
- The product is exclusive for household use and is only designed for the textiles suitable for machine washing.
- Do not use it for commercial purposes.
- This appliance is designed for indoor use.
- Do not stand or sit on the appliance.
- Do not lean against appliance door.
- Flammable and explosive or toxic solvents are forbidden. Do not use detergents containing petrol, alcohol, etc. Use only detergents suitable for machine washing, especially those which are dosed directly in the drum.
- Do not stop the device before ending the washing cycle. In any case, if this should happen, remove the garments with caution, as they may reach high temperatures.
- Once the washing cycle has finished, we recommend removing the laundry as soon as possible to prevent creases.
- This appliance can be used by children aged 8 and above

and persons with reduced physical, sensory, or mental capabilities or lack of experience and knowledge, as long as they have been given supervision or instruction concerning the use of the appliance in a safe way and understand the hazards involved. Do not allow children to play with the device. The cleaning and maintenance of the appliance should not be carried out by children without supervision.

- Children should be supervised to make sure that they do not play with the device.
- Children under 3 years old must stay away from the washing machine, unless they are constantly supervised.
- Make sure that children and animals do not climb on the washing machine while it is in operation.
- All cleaning, washing or similar products must be stored in a safe place, out of the reach of children.
- Do not place heavy objects on top of the washer.

#### **Cautions during the handling of the machine.**

- If you wish to change the location of the washing machine, make sure you install the transport bolts again in the device, as they will ensure the interior of the product is not damaged during transport.
- Water accumulated inside the appliance must be drained out.
- Handle the machine carefully. Never hold each protruded part on the machine while lifting. Do not use the door of the device as a handle during transport.
- The device is heavy. Transport it with care.
- Secure the drain and water-supply hose correctly.
- Do not close the door with excessive force. If it is found difficult to close the door, please check if the clothes are put in or distributed well.

- Never try to force the door open. The door will unlock shortly after the end of a cycle.
- It is forbidden to wash carpets.
- Never pour water manually during washing.



## INSTRUCTIONS DE SÉCURITÉ

Veillez lire les instructions suivantes avec attention avant d'utiliser l'appareil. Gardez bien ce manuel pour de futures références ou pour tout nouvel utilisateur.

- Assurez-vous que le voltage du réseau coïncide avec le voltage spécifié sur l'étiquette de classification de l'appareil et que la prise possède une connexion à terre.
- L'installation de la mise à la terre doit être effectuée par un électricien qualifié. Assurez-vous que l'installation électrique est conforme à la réglementation en vigueur.
- Si le câble d'alimentation est endommagé, il doit être substitué par le Service Après-Vente de Cecotec ou par du personnel qualifié pour éviter des dangers.
- Si le produit est endommagé, il ne doit pas être utilisé. Veuillez contacter le Service Après-Vente officiel de Cecotec. Risque de décharge électrique !
- N'utilisez pas de rallonges ou de prises multiples.
- Ne pas utiliser de dispositifs de commutation externes tels que des minuteries.
- Cet appareil a été conçu pour être utilisé seulement à l'intérieur.
- Assurez-vous d'installer l'appareil dans des endroits où la température soit supérieure à 5 °C. Des températures inférieures peuvent endommager les composants internes. Si l'appareil gèle, veillez à vider complètement l'eau afin d'éviter tout dommage.
- En cas de fuite ou d'éclaboussures d'eau, séchez l'appareil dès que possible.
- L'appareil électroménager ne peut pas être encastré.
- Veuillez utiliser les tuyaux inclus avec le produit. Ne réutilisez pas de vieux tuyaux.

- Vérifiez les raccords des tuyaux et le robinet afin d'éviter les problèmes causés par les changements de pression. Si les raccords se desserrent ou présentent des fuites, fermez le robinet d'eau. N'utilisez pas le lave-linge avant que les tuyaux n'aient été correctement installés.
- Ne retirez pas le filtre de la pompe de vidange tant qu'il reste de l'eau dans le lave-linge. De l'eau chaude pourrait couler.
- Débranchez l'appareil de la prise de courant avant de mener à terme tout type de réparation.
- Par mesure de sécurité, nous vous recommandons de débrancher l'appareil et de couper l'alimentation en eau après chaque utilisation. Pression d'eau maximale 1 MPa. Pression d'eau minimale 0,05 MPa.
- Utilisez les nouveaux tuyaux fournis avec l'appareil.
- Ne touchez pas la prise avec les mains mouillées.
- Débranchez le câble d'alimentation avant de nettoyer ou de réparer le produit.
- Pour des raisons de sécurité, l'appareil doit être correctement mis à la terre.
- Les appareils électriques et à eau doivent être raccordés par des techniciens qualifiés conformément aux réglementations locales et nationales en matière de sécurité spécifiées par le fabricant.
- La porte en verre pourrait attendre de hautes températures lors du fonctionnement. Maintenez les enfants et les animaux hors de portée de l'appareil lorsqu'il est en fonctionnement.
- N'utilisez pas l'appareil dans des endroits où il y ait de l'humidité, de l'eau, de matériel explosif ou des gaz caustiques.
- Si la pièce où se trouve le lave-linge est équipée de tout type d'appareil générant des fumées provenant de la combustion de combustibles, veillez à ce qu'elle soit correctement



ventilée, car l'accumulation de ces fumées peut entraîner un risque d'incendie.

- Ne lavez pas de vêtements avec des taches d'huile, d'acétone, d'alcool, de pétrole, de kérosène, de crèmes ou de lotions spécifiques pour le soin de la peau ou des salons de massage, de l'essence de térébenthine ou de cire.
- Il n'est pas recommandé de laver les produits en caoutchouc mousse, les bonnets de douche, les vêtements imperméables, les articles ou vêtements doublés de caoutchouc, ou les oreillers avec un rembourrage en caoutchouc mousse.
- Les adoucissants et autres produits similaires doivent être utilisés comme spécifié par le fabricant du produit.
- Ne lavez pas des articles qui ont été nettoyés, lavés, trempés ou tachés de substances inflammables ou explosives telles que la cire, l'huile, la peinture, l'essence, les dégraissants, les solvants de nettoyage à sec, le kérosène, etc. qui pourraient s'enflammer ou exploser.
- Lorsque vous utilisez des tissus qui contiennent de l'huile végétale ou de l'huile de cuisson, ou qui sont tachés par des produits de soins capillaires, lavez-les d'abord avec de l'eau chaude et avec un extra de lessive. Ainsi le risque sera inférieur.
- Les ouvertures de ventilation ne peuvent pas être obstruées par des tapis.
- Les appareils avec une seule vanne d'arrivée doivent être uniquement raccordés à une arrivée d'eau froide.
- La prise de courant doit être accessible après l'installation.
- N'installez pas l'appareil derrière des portes verrouillées, des portes coulissantes ou des portes avec des charnières sur le côté opposé de l'appareil.
- L'appareil ne doit pas être installé dans des endroits humides.
- Le produit est exclusivement réservé à un usage domestique

et est conçu pour le lavage de vêtements qui conviennent pour un lavage dans le lave-linge.

- Ne l'utilisez pas à des fins commerciales.
- Cet appareil a été conçu pour être utilisé à l'intérieur.
- Ne montez ni ne vous asseyez sur l'appareil.
- Ne vous appuyez pas sur la porte de l'appareil.
- N'utilisez pas d'explosifs ni de dissolvants toxiques. N'utilisez jamais de lessive avec de l'essence, de l'alcool, etc. Utilisez que des lessives qui conviennent pour les machines à laver, notamment celles qui sont dosées directement dans le tambour du lave-linge.
- N'arrêtez pas l'appareil avant la fin du cycle de lavage. Dans tous les cas, si cela devait arriver, retirez les vêtements avec précaution car ils peuvent atteindre des températures élevées.
- Une fois le cycle de lavage terminé, il est recommandé de retirer les vêtements dès que possible pour éviter les plis.
- Cet appareil peut être utilisé par des enfants de 8 ans et plus et par des personnes aux capacités physiques, mentales ou sensorielles réduites, ou sans expérience ni connaissances s'ils sont surveillés et/ou ont reçu les informations nécessaires à l'utilisation correcte de l'appareil et qu'ils ont bien compris les risques qu'il implique. Ne laissez pas les enfants jouer avec l'appareil. Le nettoyage et l'entretien du produit ne peuvent pas être menés à terme par les enfants.
- Surveillez les enfants pour vous assurer qu'ils ne jouent pas avec le produit.
- Les enfants de moins de 3 ans doivent rester éloignés du lave-linge et être surveillés à tout moment.
- Assurez-vous que les enfants et les animaux ne grimpent pas sur le lave-linge lorsqu'il est en marche.
- Tous les produits de nettoyage, de lavage ou autres doivent

être conservés dans un endroit sûr, hors de portée des enfants.

- Ne placez pas d'objets lourds sur le lave-linge.

### **Précautions à prendre lors de l'utilisation du lave-linge**

- Si vous déplacez le lave-linge, veillez à réinstaller les boulons de transport sur l'appareil, afin d'éviter d'endommager l'intérieur de l'appareil pendant son transport.
- Videz l'eau accumulée dans l'appareil.
- Utilisez l'appareil électroménager soigneusement. Ne saisissez pas les parties saillantes de l'appareil pour le soulever. N'utilisez pas la porte de l'appareil en tant qu'anse pendant le transport.
- L'appareil est trop lourd. Déplacez-le soigneusement.
- Fixez les tuyaux d'alimentation en eau et de drainage.
- Ne forcez pas la porte lorsque vous la fermez. Si la porte ne peut pas être bien fermée, assurez-vous que les vêtements sont bien introduits et distribués.
- N'essayez jamais de forcer l'ouverture de la porte. La porte se déverrouillera peu après la fin d'un cycle de lavage.
- Il est interdit de laver des tapis.
- N'introduisez jamais de l'eau manuellement pendant le lavage.

### **SICHERHEITSHINWEISE**

Lesen Sie die folgenden Hinweise aufmerksam durch, bevor Sie das Produkt verwenden. Bewahren Sie die Bedienungsanleitung zum Nachschlagen oder für künftige Benutzer gut auf.

- Vergewissern Sie sich, dass die Netzspannung, mit der auf dem Typenschild des Gerätes angegebene Spannung übereinstimmt und dass die Steckdose geerdet ist.
- Die Erdungsinstallation muss von einem qualifizierten Elektriker durchgeführt werden. Stellen Sie sicher, dass die Elektroinstallation den geltenden Vorschriften entspricht.
- Wenn das Stromkabel beschädigt ist, muss es durch den technischen Kundendienst von Cecotec oder ein qualifiziertes Personal ersetzt werden, um eine Gefahr zu vermeiden.
- Wenn das Produkt beschädigt ist, darf es nicht verwendet werden. Kontaktieren Sie den Technischen Kundendienst von Cecotec. **Gefährlicher Elektrischer Spannung!**
- Verwenden Sie keine Steckdosenleisten mit Mehrfachsteckern oder Verlängerungskabeln.
- Verwenden Sie keine externen Schaltgeräte wie Zeitschaltuhren.
- Dieses Gerät ist nur für die Verwendung in Innenräumen vorgesehen.
- Achten Sie darauf, das Gerät an Orten zu installieren, an denen die Temperatur über 5 °C liegt. Niedrigere Temperaturen können zu Schäden an internen Komponenten führen. Sollte das Gerät einfrieren, müssen Sie das Wasser vollständig ablassen, um weitere Schäden zu vermeiden.
- Im Falle von Leckagen oder Wasserspritzern trocknen Sie das Gerät so schnell wie möglich.
- Das Gerät ist nicht für die Installation als Einbaugerät geeignet.

- Es müssen die mit dem Gerät gelieferten neuen Schlauchsätze verwendet werden, alte Schläuche dürfen nicht wiederverwendet werden.
- Überprüfen Sie die Schlauchverbindungen und den Wasserhahn, um Probleme aufgrund von Druckschwankungen zu vermeiden. Wenn sich die Anschlüsse lockern oder undicht werden, drehen Sie den Wasserhahn zu. Nehmen Sie die Waschmaschine nicht in Betrieb, bevor die Schläuche ordnungsgemäß installiert sind.
- Entfernen Sie den Filter nicht aus der Ablaufpumpe, solange sich noch Wasser in der Maschine befindet. Es kann zum Verschütten von heißem Wasser kommen.
- Trennen Sie das Gerät vor Reparaturarbeiten von der Stromanleitung.
- Aus Sicherheitsgründen empfehlen wir, das Gerät nach jedem Gebrauch vom Stromnetz zu trennen und die Wasserzufuhr abzustellen. Maximaler Wassereingangsdruck 1 MPa. Minimaler Wassereingangsdruck 0,05 MPa.
- Verwenden Sie die mit dem Gerät gelieferten neuen Schläuche.
- Ziehen Sie den Stecker nicht mit nassen Händen.
- Ziehen Sie den Netzkabel ab, bevor Sie das Produkt reinigen oder warten.
- Aus Sicherheitsgründen muss das Gerät ordnungsgemäß geerdet sein.
- Der Anschluss von Elektro- und Wassergeräten muss von qualifiziertem Fachpersonal unter Beachtung der vom Hersteller angegebenen örtlichen und nationalen Sicherheitsvorschriften vorgenommen werden.
- Die Glastür kann während des Betriebs sehr hohe Temperaturen erreichen. Halten Sie Kinder und Haustiere während des Betriebs vom Gerät fern.

- Verwenden Sie das Gerät nicht in Räumen, in denen Wasser, Feuchtigkeit, Sprengstoffe oder ätzende Gase vorhanden sind.
- Wenn der Raum, in dem sich die Waschmaschine befindet, mit Geräten ausgestattet ist, die bei der Verbrennung von Brennstoffen Dämpfe erzeugen, muss für eine ausreichende Belüftung gesorgt werden, da die Ansammlung dieser Dämpfe eine Brandgefahr darstellen kann.
- Waschen Sie keine Kleidung mit Flecken wie Ölen, Aceton, Alkohol, Petroleum, Kerosin, Cremes oder Lotionen, die in Hautpflegegeschäften oder Massagesalons erhältlich sind, wie z.B. Terpentin oder Wachs.
- Es wird nicht empfohlen, Schaumgummiprodukte, Duschhauben, wasserdichte Kleidungsstücke, mit Gummi gefütterte Artikel oder Kleidungsstücke oder Kissen mit Schaumgummipolsterung in dem Gerät zu waschen.
- Weichspüler und ähnliche Produkte sollten entsprechend den Angaben des Produktherstellers verwendet werden.
- Waschen oder trocknen Sie keine Artikel, die mit brennbaren oder explosiven Substanzen wie Wachs, Öl, Farbe, Benzin, Entfettungsmitteln, Lösungsmitteln für die chemische Reinigung, Kerosin usw., die sich entzünden können, gereinigt, gewaschen, getränkt oder bespritzt wurden.
- Wenn Sie Textilien verwenden, die Pflanzen- oder Speiseöl enthalten oder mit Haarpflegeprodukten verschmutzt sind, waschen Sie sie zuerst in heißem Wasser mit einem speziellen Waschmittel. Dadurch wird die Gefahr reduziert.
- Die Lüftungsöffnungen dürfen nicht durch Teppichboden verdeckt werden.
- Geräte mit einem Einlassventil sollten nur an eine Kaltwasserversorgung angeschlossen werden.
- Die Steckdose muss nach der Installation zugänglich bleiben.

- Installieren Sie das Gerät nicht hinter verschließbaren Türen, Schiebetüren oder Türen, die vom Gerät wegschwenken.
- Das Gerät darf nicht in Feuchträumen installiert werden.
- Das Produkt ist nur für den Hausgebrauch und nur zum Waschen von maschinenwaschbaren Kleidungsstücken bestimmt.
- Nicht für kommerzielle Zwecke verwenden.
- Dieses Produkt ist für die Verwendung in Innenräumen vorgesehen.
- Stehen oder sitzen Sie nicht auf dem Gerät.
- Stützen Sie sich nicht auf die Gerätetür.
- Die Verwendung von Sprengstoffen oder giftigen Lösungsmitteln ist verboten. Verwenden Sie keine benzin- oder alkoholhaltigen Reinigungsmittel usw. Verwenden Sie nur Waschmittel, die für Waschmaschinen geeignet sind, insbesondere solche, die direkt in die Waschmaschinentrommel dosiert werden.
- Halten Sie das Gerät nicht vor dem Ende des Waschgangs an. In diesem Fall sollten Sie die Kleidungsstücke mit Vorsicht ausziehen, da sie hohe Temperaturen erreichen können.
- Nach Beendigung des Waschgangs wird empfohlen, die Kleidungsstücke so schnell wie möglich herauszunehmen, um Faltenbildung zu vermeiden.
- Dieses Produkt kann von Kindern ab 8 Jahren und Personen mit eingeschränkten körperlichen, sensorischen oder geistigen Fähigkeiten oder mit mangelnder Erfahrung und Kenntnissen verwendet werden, wenn sie in der sicheren Anwendung des Geräts beaufsichtigt oder unterwiesen werden und die damit verbundenen Risiken verstehen. Lassen Sie Kinder nicht mit dem Gerät spielen. Die Reinigung und Wartung dürfen nicht von unbeaufsichtigten Kindern durchgeführt werden.
- Beaufsichtigen Sie kleine Kinder, um sicher zu stellen, dass

sie nicht mit dem Gerät spielen.

- Kinder unter 3 Jahren sollten von der Waschmaschine ferngehalten werden, wenn sie nicht ständig beaufsichtigt werden.
- Achten Sie darauf, dass Kinder und Tiere nicht auf die Waschmaschine klettern, während sie in Betrieb ist.
- Alle Reinigungs-, Wasch- oder ähnlichen Produkte müssen an einem sicheren Ort, außerhalb der Reichweite von Kindern, aufbewahrt werden.
- Stellen Sie keine schweren Gegenstände auf die Waschmaschine.

### **Vorsichtsmaßnahmen bei der Verwendung der Waschmaschine**

- Wenn Sie die Waschmaschine an einem anderen Ort aufstellen, müssen Sie die Transportsicherungen wieder am Gerät anbringen, damit das Innere des Geräts beim Transport nicht beschädigt wird.
- Das im Inneren des Geräts angesammelte Wasser muss entleert werden.
- Behandeln Sie das Gerät mit Sorgfalt. Greifen Sie nicht an die hervorstehenden Teile des Geräts, um es anzuheben. Verwenden Sie die Tür des Geräts beim Transport nicht als Griff.
- Das Gerät ist sehr schwer. Transportieren Sie es vorsichtig.
- Sichern Sie die Wasserzu- und -ableitungsschläuche.
- Schließen Sie die Tür nicht gewaltsam. Wenn Sie Schwierigkeiten haben, die Tür zu schließen, prüfen Sie, ob die Wäsche richtig eingesetzt und ausgelegt sind.
- Versuchen Sie niemals, die Tür gewaltsam zu öffnen. Die Tür wird kurz nach Beendigung eines Waschgangs entriegelt.
- Teppichen waschen ist verboten.
- Führen Sie beim Waschen niemals manuell Wasser ein.

## ISTRUZIONI DI SICUREZZA

Leggere le seguenti istruzioni prima di usare l'apparecchio. Conservare questo manuale per consultazioni future o nuovi utenti.

- Verificare che la tensione di rete coincida con quella specificata nell'etichetta di classificazione dell'apparecchio e che la presa elettrica sia dotata di messa a terra.
- Rivolgersi a un elettricista qualificato per l'installazione di messa a terra. Assicurarsi che l'impianto elettrico sia conforme alle normative vigenti.
- Se il cavo di alimentazione risulta danneggiato, deve essere sostituito dal Servizio di Assistenza Tecnica di Cecotec, dal servizio di post-vendita o da personale qualificato per evitare pericoli.
- Non usare l'apparecchio se danneggiato. Contattare il Servizio di Assistenza Tecnica di Cecotec. Rischio di scossa elettrica!
- Non collegare l'apparecchio a ciabatte multipresa o tramite prolunghe.
- Non collegare l'apparecchio a dispositivi di commutazione esterni come timer.
- Questo apparecchio è stato progettato esclusivamente per uso domestico.
- Installare l'apparecchio in luoghi con una temperatura ambiente superiore a 5 °C. L'installazione a temperature inferiori può causare danni ai componenti interni. Se l'apparecchio dovesse congelarsi, scaricare tutta l'acqua per evitare ulteriori danni.
- Asciugare l'apparecchio il prima possibile in caso di perdite o schizzi d'acqua.
- Questo apparecchio non è adatto all'installazione a incasso.

- Utilizzare i nuovi set di tubi flessibili forniti con l'apparecchio. Non riutilizzare i vecchi tubi flessibili.
- Controllare i collegamenti dei tubi flessibili e il rubinetto per evitare problemi dovuti a variazioni di pressione. Se i collegamenti si allentano o perdono, chiudere il rubinetto dell'acqua. Assicurarsi di installare correttamente i tubi flessibili prima di mettere in funzione la lavatrice.
- Se nella lavatrice è rimasta dell'acqua dopo l'uso, non rimuovere il filtro dalla pompa di scarico. È possibile che si verificano fuoriuscite di acqua calda.
- Prima di effettuare qualsiasi intervento di manutenzione, scollegare l'apparecchio dalla presa di corrente.
- Come precauzione, si consiglia di scollegare l'apparecchio e interrompere la fornitura d'acqua dopo ogni utilizzo. Pressione massima di ingresso dell'acqua: 1 MPa. Pressione minima di ingresso dell'acqua: 0,05 MPa.
- Utilizzare i tubi flessibili nuovi in dotazione con l'apparecchio.
- Non tirare la presa con le mani bagnate.
- Scollegare il cavo di alimentazione prima di pulire o riparare l'apparecchio.
- Per ragioni di sicurezza, collegare adeguatamente l'apparecchio a una presa dotata di messa a terra.
- I dispositivi elettrici e le tubature dell'acqua devono essere collegati da tecnici qualificati in conformità con le norme di sicurezza locali e nazionali specificate dal produttore.
- È possibile che l'oblò in vetro raggiunga temperature molto alte durante il funzionamento. Mantenere i bambini e animali lontani dall'apparecchio durante il funzionamento.
- Non utilizzare l'apparecchio in stanze con presenza di acqua, umidità, esplosivi o gas caustici.
- Se nella stanza in cui si trova la lavatrice vi è un qualsiasi dispositivo generante gas combustibili, garantire una

ventilazione adeguata della stanza per evitare il rischio d'incendio a causa dell'accumulo di tali gas.

- Non lavare la biancheria in presenza di macchie d'olio, acetone, alcool, petrolio, cherosene, creme o lozioni che si trovano abitualmente in negozi specializzati per la cura della pelle o centri di massaggi, acquaragia o cera.
- Si sconsiglia di lavare nell'apparecchio prodotti in gommapiuma, cuffie da doccia, indumenti impermeabili, articoli o indumenti rivestiti in gomma o cuscini con imbottitura in gommapiuma.
- Utilizzare detergenti e prodotti simili in base a quanto specificato dal rispettivo fabbricante.
- Non lavare articoli che sono stati puliti, lavati, imbevuti o macchiati con sostanze infiammabili o esplosive come cera, olio, vernice, benzina, sgrassante, solventi di lavaggio a secco, cherosene, ecc. che possono prendere fuoco o esplodere.
- Quando si usano tessuti contenenti olio vegetale o da cucina, o macchiati con prodotti per la cura dei capelli, lavarli prima in acqua calda con detersivo extra. In questo modo verrà ridotto il pericolo, anche se non completamente.
- Non ostruire le aperture di ventilazione con un tappeto o simili.
- Gli apparecchi dotati di una sola valvola d'ingresso devono essere collegati solamente a una presa d'acqua fredda.
- Assicurarsi che la presa di corrente sia accessibile dopo l'installazione.
- Non installare l'apparecchio dietro porte con serratura, porte scorrevoli o porte incernierate sul lato opposto all'apparecchio.
- L'apparecchio deve essere installato in un luogo umido.
- L'apparecchio è destinato esclusivamente all'uso domestico

ed è progettato solo per il bucato lavabile in lavatrice.

- Non utilizzare l'apparecchio a scopi commerciali.
- L'apparecchio è progettato per uso interno.
- Non salire né sedersi sull'apparecchio.
- Non appoggiarsi sull'oblò dell'apparecchio.
- È proibito l'uso di esplosivi o solventi tossici. Non utilizzare detergenti con benzina, alcool, ecc. Usare solo detersivi per bucato, specialmente quelli che si dosano direttamente nel cestello della lavatrice.
- Non fermare l'apparecchio prima della fine del ciclo di lavaggio. In ogni caso, se ciò accade, rimuovere la biancheria con cautela, poiché potrebbe raggiungere temperature elevate.
- Una volta terminato il ciclo di lavaggio, si raccomanda di togliere la biancheria il prima possibile per evitare la formazione di pieghe.
- Questo apparecchio può essere usato da bambini a partire dagli 8 anni e persone con capacità fisiche, sensoriali o mentali limitate o con mancanza di esperienza e conoscenza solo sotto supervisione o avendo ricevuto istruzioni riguardo l'uso dell'apparecchio in modo sicuro e comprendendo i rischi che lo stesso implica. Non permettere ai bambini di giocare con l'apparecchio. La pulizia e la manutenzione non devono essere eseguite da bambini non sorvegliati.
- Sorvegliare i bambini per assicurarsi che non giochino con l'apparecchio.
- Sorvegliare e mantenere l'apparecchio fuori dalla portata dei bambini con età inferiore ai 3 anni.
- Assicurarsi che bambini e animali non salgano sulla lavatrice mentre è in funzione.
- Conservare i prodotti per la pulizia, il lavaggio o simili in un luogo sicuro e fuori dalla portata dei bambini.

- Non appoggiare oggetti pesanti sulla lavatrice.

### **Precauzioni durante l'uso della lavatrice**

- Se si riposiziona la lavatrice, assicurarsi di fissare nuovamente i bulloni di trasporto all'apparecchio per prevenire danni durante il trasporto.
- Svuotare l'acqua accumulata dentro l'apparecchio.
- Usare l'elettrodomestico con cautela. Non afferrare le parti sporgenti dell'apparecchio per sollevarlo. Non utilizzare l'oblò della lavatrice come manico durante il trasporto.
- L'apparecchio è molto pesante. Trasportarlo con cautela.
- Fissare saldamente i tubi flessibili di scarico e fornitura d'acqua.
- Non forzare l'oblò per chiuderlo. In caso di difficoltà nella chiusura dell'oblò, verificare che gli indumenti siano correttamente collocati e distribuiti all'interno del cestello.
- Non forzare mai l'oblò per aprirlo. L'oblò si sbloccherà poco dopo la fine di un ciclo di lavaggio.
- È vietato lavare tappeti.
- Non aggiungere mai acqua manualmente durante il lavaggio.

### **INSTRUÇÕES DE SEGURANÇA**

Leia as seguintes instruções atentamente antes de usar o aparelho. Guarde este manual para referências futuras ou novos utilizadores.

- Certifique-se de que a tensão de rede coincida com a tensão especificada na etiqueta de classificação do aparelho e de que a tomada tenha ligação à terra.
- A instalação do sistema de ligação à terra deve ser efetuada por um electricista qualificado. Certifique-se de que a instalação elétrica está em conformidade com os regulamentos em vigor.
- Se o cabo de alimentação estiver danificado, deve ser substituído pelo Serviço de Assistência Técnica da Cecotec ou por pessoal qualificado, a fim de evitar um perigo.
- Se o aparelho estiver danificado, não deve ser utilizado. Se tiver alguma dúvida, entre em contacto com o Serviço de Assistência Técnica da Cecotec. Risco de choque elétrico!
- Não utilize tomadas múltiplas ou cabos de extensão.
- Não utilize dispositivos de comutação externos, tais como temporizadores.
- Este aparelho está desenhado exclusivamente para interiores.
- Certifique-se de instalar o aparelho em locais onde a temperatura seja superior a 5 °C. Temperaturas inferiores podem causar danos nos componentes internos. Se o aparelho congelar, certifique-se de que drena completamente a água para evitar danos adicionais.
- Em caso de fugas ou salpicos de água, seque o aparelho o mais rapidamente possível.
- O aparelho não é adequado para instalação como eletrodoméstico de encastre.
- Devem ser utilizados os novos conjuntos de mangueiras



fornecidos com o aparelho, não reutilize as mangueiras antigas.

- Verifique as ligações das mangueiras e a torneira para evitar problemas devido a alterações de pressão. Se as ligações se soltarem ou apresentarem fugas, feche a torneira da água. Não utilize a máquina de lavar antes de as mangueiras terem sido corretamente instaladas.
- Não retire o filtro da bomba de drenagem enquanto houver água na máquina. Pode produzir-se derramamento de água quente.
- Antes de efetuar qualquer trabalho de reparação, desligue o aparelho da fonte de alimentação.
- Como precaução de segurança, recomenda-se desligar o aparelho e desligar o abastecimento de água após cada utilização. Pressão máxima de entrada de água 1 MPa. Pressão mínima de entrada de água 0,05 MPa.
- Utilize as mangueiras novas fornecidas juntamente como o aparelho.
- Não toque na ficha com as mãos molhadas.
- Desligue o cabo de alimentação antes de limpar ou reparar o aparelho.
- Por razões de segurança, o aparelho deve ser devidamente ligado à terra.
- Os aparelhos elétricos e de canalização de água devem ser ligados por técnicos qualificados em conformidade com as normas de segurança locais e nacionais especificadas pelo fabricante.
- A porta de vidro pode atingir temperaturas muito elevadas durante o funcionamento. Mantenha as crianças e animais de estimação afastados do aparelho durante o seu funcionamento.
- Não utilize o aparelho em ambientes onde houver humidade, explosivos ou gás cáustico.

- Se o lugar onde se encontra a máquina de lavar roupa tiver qualquer tipo de aparelho que gere fumos da queima de combustíveis, certifique-se de que existe uma ventilação adequada, pois a acumulação destes fumos pode causar um risco de incêndio.
- Não lave roupas manchadas com substâncias tais como óleos, acetona, álcool, petróleo, querosene, aguarrás, cera, cremes ou loções que são normalmente encontradas em lojas especializadas em cuidados da pele ou casas de massagens.
- Não se recomenda a lavagem de produtos de espuma de borracha, toucas de duche, vestuário impermeável, artigos ou vestuário forrado com borracha, ou almofadas com espuma de borracha no aparelho.
- Os amaciadores e outros produtos similares devem ser utilizados conforme especificado pelo fabricante do aparelho.
- Não lave artigos que tenham sido limpos, lavados, encharcados ou manchados com substâncias inflamáveis ou explosivas tais como cera, óleo, tinta, gasolina, desengordurantes, solventes de limpeza a seco, parafina, etc., que possam inflamar-se ou explodir.
- Quando usar tecidos que contenham óleo vegetal ou de cozinha, ou manchados com produtos para o cabelo, lave-os primeiro em água quente com detergente extra. Isto irá reduzir o perigo, embora não completamente.
- As aberturas de ventilação não devem ser bloqueadas por tapetes.
- Os aparelhos de entrada de válvula única devem ser ligados apenas a um abastecimento de água fria.
- A tomada deve permanecer acessível após a instalação.
- Não instale o aparelho atrás de portas com fechadura,

portas de correr ou portas articuladas no lado oposto do aparelho.

- O aparelho não deve ser instalado em locais húmidos.
- O aparelho é apenas para uso doméstico e foi concebido apenas para lavagem de roupa lavável na máquina.
- Não o utilize para fins comerciais.
- Este aparelho está desenhado exclusivamente para interiores.
- Não fique em pé ou sentado em cima do aparelho.
- Não se apoie na porta do aparelho.
- É proibido o uso de explosivos ou solventes tóxicos. Não utilize detergentes com gasolina, álcool, etc. Utilizar apenas detergentes adequados para máquinas de lavar, especialmente os que são doseados diretamente para o tambor da máquina de lavar.
- Não pare o aparelho antes do fim do ciclo de lavagem. Em qualquer caso, se isto acontecer, remova as peças de vestuário com cautela, pois podem atingir temperaturas elevadas.
- Uma vez terminado o ciclo de lavagem, recomenda-se retirar as peças de roupa o mais rápido possível para evitar vincos.
- Este aparelho pode ser usado por crianças a partir de 8 anos e pessoas com capacidades físicas, sensoriais ou mentais reduzidas, ou com falta de experiência e conhecimento se estiverem supervisionados ou tiverem recebido instruções concernentes ao uso do aparelho de uma forma segura e entenderem os riscos que este implica. Não permita que as crianças brinquem com o aparelho. A limpeza e a manutenção não devem ser efetuadas por crianças não supervisionadas.
- Supervisione as crianças para não brincarem com o aparelho.
- As crianças com menos de 3 anos de idade devem ser mantidas afastadas da máquina de lavar roupa, a menos que sejam continuamente supervisionadas.

- Certifique-se de que as crianças e os animais não sobem para cima da máquina de lavar roupa enquanto esta está a funcionar.
- Todos os produtos de limpeza, de lavagem ou similares devem ser guardados num local seguro, fora do alcance das crianças.
- Não coloque objetos pesados sobre a máquina de lavar.

### **Precauções ao utilizar a máquina de lavar**

- Se estiver a deslocar a máquina de lavar roupa, certifique-se de que reinstala os parafusos de transporte no aparelho, isto assegurará que não ocorram danos no interior do aparelho durante o transporte.
- A água acumulada no interior do aparelho deve ser drenada.
- Manuseie o aparelho com cuidado. Não agarre as partes salientes do aparelho para o levantar. Não utilize a porta do aparelho como pega durante o transporte.
- O aparelho é muito pesado. Transporte-o com cuidado.
- Assegure as mangueiras de entrada e drenagem de água.
- Não force a porta quando a fechar. Se tiver dificuldade em fechar a porta, verifique se as peças de vestuário estão corretamente inseridas e distribuídas.
- Nunca tente abrir a porta à força. A porta abrirá pouco depois do fim de um ciclo.
- Não é permitido lavar tapetes.
- Nunca introduza água manualmente durante a lavagem.

## VEILIGHEIDSINSTRUCTIES

Lees de volgende instructies aandachtig voordat u het product gebruikt. Bewaar deze handleiding voor toekomstige raadplegingen of nieuwe gebruikers.

- Zorg ervoor dat de netspanning overeenkomt met de spanning vermeld op het classificatielabel van het product en dat het stopcontact geaard is.
- De aardingsinstallatie moet worden uitgevoerd door een gekwalificeerde elektricien. Zorg ervoor dat de elektrische installatie voldoet aan de huidige voorschriften.
- Als de voedingskabel beschadigd is, moet deze worden vervangen door Cecotec of vergelijkbaar gekwalificeerd personeel om gevaar te voorkomen.
- Als het product beschadigd is, mag het niet worden gebruikt. Neem contact op met de Technische Dienst van Cecotec. Gevaar voor elektrische schokken!
- Gebruik geen stekkerdozen met meerdere stekkers of verlengsnoeren.
- Gebruik geen externe schakelapparaten zoals timers.
- Dit product is exclusief ontworpen voor gebruik in interieurs.
- Installeer het apparaat op plaatsen waar de temperatuur hoger is dan 5°C. Lagere temperaturen kunnen schade veroorzaken aan interne onderdelen. Als het apparaat bevriest, laat het water dan volledig weglopen om verdere schade te voorkomen.
- Droog het apparaat zo snel mogelijk in geval van lekkage of waterspatten.
- Het toestel is niet geschikt voor installatie als inbouwtoestel.
- De nieuwe bij het toestel geleverde slangensets moeten worden gebruikt, oude slangen mogen niet opnieuw worden gebruikt.

- Controleer de slangaansluitingen en de kraan om problemen door drukveranderingen te voorkomen. Als de aansluitingen losraken of lekken, draai dan de waterkraan dicht. Gebruik de wasmachine niet voordat de slangen correct zijn geïnstalleerd.
- Verwijder het filter niet uit de afvoerpomp als er nog water in de machine zit. Er kan heet water gemorst worden.
- Alvorens reparatiewerkzaamheden uit te voeren, dient u de stekker van het apparaat uit het stopcontact te halen.
- Uit veiligheidsoverwegingen raden wij aan het toestel na elk gebruik los te koppelen en de watertoevoer af te sluiten. Maximale watertoevoerdruk 1 MPa. Minimale watertoevoerdruk 0,05 MPa.
- Gebruik de nieuwe slangen die bij de apparatuur zijn geleverd.
- Raak de stekker niet aan met natte handen.
- Koppel het netsnoer los voordat u het product reinigt of repareert.
- Om veiligheidsredenen moet het toestel correct worden geaard.
- Elektrische en waterleidingsinrichtingen moeten worden aangesloten door gekwalificeerde technici, overeenkomstig de plaatselijke en nationale veiligheidsvoorschriften zoals aangegeven door de fabrikant.
- De glazen deur kan tijdens de werking zeer hoge temperaturen bereiken. Houd kinderen en huisdieren uit de buurt van het apparaat tijdens het gebruik.
- Gebruik het apparaat niet in ruimtes waar water, vocht, explosieven of bijtende gassen aanwezig zijn.
- Indien in de ruimte waar de wasmachine staat een of ander apparaat is geplaatst dat dampen afgeeft door de verbranding van brandstoffen, zorg dan voor een goede ventilatie, aangezien de ophoping van deze dampen brandgevaar kan veroorzaken.

- Was geen kleding met vlekken van substanties zoals oliën, aceton, alcohol, petroleum, kerosine, crèmes of lotions die vaak in huidverzorgingswinkels of massagesalons worden aangetroffen, terpentijn of wax.
- Het is niet aan te bevelen schuimrubber producten, douchemutsen, waterdichte kledingstukken, met rubber gevoerde artikelen of kledingstukken, of kussens met schuimrubber vulling in het toestel te wassen.
- Wasverzachters en andere soortgelijke producten moeten worden gebruikt volgens de aanwijzingen van de fabrikant van het product.
- Was geen voorwerpen die zijn gereinigd, gewassen, doordrenkt of bevlekt met ontvlambare of explosieve stoffen zoals was, olie, verf, benzine, ontvettingsmiddelen, stomerijoplosmiddelen, paraffine, enz. die kunnen ontbranden of exploderen.
- Was stoffen die plantaardige of bakolie bevatten of met haarverzorgingsproducten bevuild zijn, eerst in heet water met extra wasmiddel. Dit zal het gevaar verminderen, maar niet laten verdwijnen.
- De ventilatieopeningen mogen niet door tapijt worden geblokkeerd.
- Toestellen met een enkelvoudige inlaat mogen alleen worden aangesloten op een koudwatertoevoer.
- Het stopcontact moet na de installatie toegankelijk blijven.
- Installeer het apparaat niet achter vergrendelbare deuren, schuifdeuren of deuren die van het apparaat af scharnieren.
- Het apparaat mag niet worden geïnstalleerd in vochtige ruimten.
- Het product is uitsluitend bestemd voor huishoudelijk gebruik en is uitsluitend bestemd voor wasbaar wasgoed.
- Niet gebruiken voor commercieel gebruik.
- Dit product is ontworpen voor gebruik binnenshuis.

- Ga niet op het toestel staan of zitten.
- Leun niet tegen de deur van het apparaat aan.
- Het gebruik van explosieven of giftige oplosmiddelen is verboden. Gebruik geen wasmiddelen die benzine, alcohol, enz. bevatten. Gebruik alleen wasmiddelen die geschikt zijn voor wasmachines, vooral die welke rechtstreeks in de wastrommel worden gedoseerd.
- Stop het apparaat niet voor het einde van de wascyclus. Mocht dit toch gebeuren, verwijder de kleding dan met de nodige voorzichtigheid, want ze kan hoge temperaturen bereiken.
- Na afloop van de wascyclus is het raadzaam de temperaturen zo snel mogelijk te verwijderen om kreukvorming te voorkomen.
- Dit toestel kan gebruikt worden door kinderen vanaf 8 jaar en personen met een verminderd fysiek, zintuiglijk of mentaal vermogen of met een gebrek aan ervaring en kennis, indien ze onder toezicht staan of als ze instructies hebben gekregen betreffende het veilige gebruik van het toestel en ze de risico's begrijpen die ermee verbonden zijn. Zorg ervoor dat kinderen niet spelen met het apparaat. De reiniging en het onderhoud van het apparaat mogen niet door kinderen worden uitgevoerd.
- Houd toezicht op kinderen om ervoor te zorgen dat ze niet met het product spelen.
- Kinderen jonger dan 3 jaar moeten uit de buurt van de wasmachine worden gehouden, tenzij ze onder voortdurend toezicht staan.
- Zorg ervoor dat kinderen en dieren niet op de wasmachine klimmen als deze in werking is.
- Alle schoonmaak-, was- en soortgelijke producten moeten op een veilige plaats worden bewaard, buiten het bereik van kinderen.

- Plaats geen zware voorwerpen op de wasmachine.

### **Voorzorgsmaatregelen bij het gebruik van de wasmachine**

- Als u de plaats van de wasmachine gaat wijzigen, moet u de transportbouten weer op het apparaat aanbrengen, zodat er tijdens het transport geen schade aan de binnenkant van het apparaat kan ontstaan.
- Het water dat zich in het toestel heeft opgehoopt, moet worden geleegd.
- Ga voorzichtig met het toestel om. Pak het apparaat niet bij de uitstekende delen op om het op te tillen. Gebruik de deur van het toestel niet als handvat tijdens het transport.
- Het apparaat is erg zwaar. Verplaats het voorzichtig.
- Zet de watertoevoer- en afvoerslangen vast.
- Forceer de deur niet dicht. Als u het moeilijk vindt de deur te sluiten, controleer dan of de kleding goed is geplaatst en verdeeld.
- Probeer de deur nooit open te forceren. De deur ontgrendelt kort na het einde van een wascyclus.
- Het is niet toegestaan om vloerkleden in de wasmachine te wassen.

Breng nooit handmatig water in tijdens het wassen.

### **INSTRUKCJE BEZPIECZEŃSTWA**

Przed użyciem produktu należy uważnie przeczytać poniższe instrukcje. Zachowaj tę instrukcję do przyszłego użytku lub nowych użytkowników.

- Upewnij się, że napięcie sieciowe odpowiada napięciu podanemu na tabliczce znamionowej produktu i że wtyczka jest uziemiona.
- Instalacja uziemienia musi być wykonana przez wykwalifikowanego elektryka. Upewnij się, że instalacja elektryczna jest zgodna z obowiązującymi przepisami.
- Jeśli kabel zasilający jest uszkodzony, musi zostać wymieniony przez Serwis Techniczny Cecotec lub inny wykwalifikowany personel w celu uniknięcia niebezpieczeństwa.
- Jeśli produkt jest uszkodzony, nie należy go używać. Skontaktuj się z serwisem pomocy technicznej Cecotec. Niebezpieczeństwo porażenia prądem!
- Nie używaj listew zasilających z wieloma wtyczkami ani przedłużaczy.
- Nie używaj zewnętrznych urządzeń przetaczających, takich jak czasomierze.
- Ten produkt jest przeznaczony wyłącznie do użytku domowego.
- Upewnij się, że instalacja urządzenia odbywa się w miejscach o temperaturze wyższej niż 5 °C. Niższe temperatury mogą spowodować uszkodzenie elementów wewnętrznych. Jeśli urządzenie miało zamrznąć, należy całkowicie spuścić wodę, aby zapobiec dalszym uszkodzeniom.
- W przypadku wycieku lub zachlapania wodą należy jak najszybciej wysuszyć urządzenie.
- Urządzenie nie nadaje się do instalacji jako urządzenie do zabudowy.
- Należy używać nowych zestawów węży dostarczonych z

urządzeniem, nie używaj ponownie, starych węży.

- Sprawdź połączenia węży i kran, aby uniknąć problemów wynikających ze zmian ciśnienia. Jeśli połączenia poluzują się lub będą nieszczelne, zakręć zawór wody. Nie używaj pralki przed prawidłowym zamontowaniem węży.
- Nie wyjmuj filtra pompy odpływowej, gdy w pralce jest woda. Mogą wystąpić wycieki gorącej wody.
- Przed przystąpieniem do jakiegokolwiek naprawy odłącz urządzenie od gniazdka elektrycznego.
- Ze względów bezpieczeństwa zalecamy odłączenie urządzenia i odcięcie dopływu wody po każdym użyciu. Maksymalne ciśnienie wlotowe wody 1 MPa. Minimalne ciśnienie wlotowe wody 0,05 MPa.
- Użyj nowych węży dostarczonych z urządzeniem.
- Nie dotykaj wtyczki mokrymi rękami.
- Odłącz przewód zasilający przed czyszczeniem lub naprawą produktu.
- Dla zwiększenia bezpieczeństwa urządzenie musi być odpowiednio uziemione.
- Urządzenia przewodów elektrycznych i wodnych muszą być podłączone przez wykwalifikowanych techników zgodnie z lokalnymi i krajowymi przepisami bezpieczeństwa określonymi przez producenta.
- Możliwe jest, że drzwi od pralki nagrzeją się podczas użytkowania do wysokiej temperatury. Trzymaj a dzieci i zwierzęta z dala od urządzenia podczas jego pracy.
- Nie używaj urządzenia w pomieszczeniach, w których występuje woda, wilgoć, materiały wybuchowe lub gazy żrące.
- Urządzenia przewodów elektrycznych i wodnych muszą być podłączone przez wykwalifikowanych techników zgodnie z lokalnymi i krajowymi przepisami bezpieczeństwa określonymi przez producenta.

- Nie pierz ubrań z plamami po substancjach takich jak oleje, aceton, alkohol, ropa naftowa, nafta, kremy lub płyny, które zwykle można znaleźć w specjalistycznych sklepach do pielęgnacji skóry lub w gabinetach masażu, terpentynie lub wosku.
- Nie zalecamy prania w urządzeniu produktów piankowych, czepków kąpielowych, odzieży wodoodpornej, przedmiotów lub odzieży wyłożonej gumą ani poduszek wyściełanych pianką.
- Zmiękczacze i inne podobne produkty należy stosować zgodnie z zaleceniami producenta produktu.
- Nie pierz przedmiotów, które zostały oczyszczone, wyprane, nasączone lub poplamione łatwopalnymi lub wybuchowymi substancjami, takimi jak wosk, olej, farba, benzyna, odtłuszczacze, rozpuszczalniki do czyszczenia na sucho, nafta itp. które mogą się zapalić lub eksplodować.
- W przypadku używania tkanin zawierających olej roślinny lub spożywczy lub poplamionych produktami do pielęgnacji włosów, najpierw wypierz je w gorącej wodzie z dodatkowym detergentem. W ten sposób zmniejszy się ryzyko, aczkolwiek nie w całości.
- Otwory wentylacyjne nie mogą być zastąpione wykładziną.
- Urządzenia z pojedynczym zaworem wlotowym należy podłączać wyłącznie do źródła zimnej wody.
- Gniazdko elektryczne musi być dostępne po instalacji.
- Nie instalować urządzenia za zamykanymi na klucz drzwiami, drzwiami przesuwными lub drzwiami na zawiasach po przeciwnej stronie urządzenia.
- Urządzenie nie powinno być instalowane w miejscach o dużej wilgotności.
- Produkt przeznaczony wyłącznie do użytku domowego i przeznaczony wyłącznie do prania odzieży nadającej się do prania w pralce.

- Nie używaj go do celów komercyjnych.
- Ten produkt jest przeznaczony do użytku w pomieszczeniach wewnętrznych.
- Nie stawaj ani nie siadaj na urządzeniu.
- Nie podpieraj się na drzwiach produktu.
- Zabronione używanie środków wybuchowych lub rozpuszczalników toksycznych. Nie używaj rozpuszczalników tj. benzyna, alkohol itd. Używaj wyłącznie detergentów odpowiednich do pralek, zwłaszcza tych, które są dozowane bezpośrednio do bębna pralki.
- Nie zatrzymuj urządzenia przed zakończeniem cyklu prania. W każdym razie, jeśli tak się stanie, należy ostrożnie zdjąć odzież, ponieważ może ona osiągnąć wysokie temperatury.
- Po zakończeniu cyklu prania zaleca się jak najszybsze usunięcie temperatur, aby uniknąć zagnieć.
- Ten produkt może być używany przez osoby o ograniczonych zdolnościach fizycznych, sensorycznych lub umysłowych lub bez doświadczenia i wiedzy, jeśli są one nadzorowane lub otrzymały instrukcje dotyczące bezpiecznego korzystania z urządzenia i rozumieją związane z tym ryzyko. Nie pozwalaj dzieciom bawić się urządzeniem. Czyszczenie i konserwacja urządzenia nie mogą być wykonywane przez dzieci.
- Nadzoruj dzieci, aby upewnić się, że nie bawią się urządzeniem.
- Dzieci poniżej 3 roku życia należy trzymać z dala od pralki, chyba że są pod stałym nadzorem.
- Uważaj, aby dzieci i zwierzęta nie wchodziły na pracującą pralkę.
- Wszystkie środki czyszczące, myjące lub podobne należy przechowywać w bezpiecznym miejscu, niedostępnym dla dzieci.
- Nie kłaść na pralce ciężkich przedmiotów.

### **Uwagi dotyczące użytkowania pralki.**

- Jeśli zamierzasz zmienić lokalizację pralki, pamiętaj o ponownym zamontowaniu śrub transportowych na urządzeniu, dzięki czemu nie dojdzie do uszkodzenia jej wnętrza podczas transportu.
- Zgromadzona woda w środku urządzenia powinna zostać opróżniona.
- Używaj urządzenia ostrożnie. Nie chwytaj za wystające części urządzenia, aby go podnieść. Nie używaj drzwi urządzenia jako uchwytu do przenoszenia podczas jego transportu.
- Urządzenie jest ciężkie. Przenoś je ostrożnie.
- Bezpiecznie przymocuj węże doprowadzające i odprowadzające wodę.
- Nie zamykaj drzwi urządzenia na siłę. Jeśli jest ciężko zamknąć drzwi, upewnij się, że ubrania zostały poprawnie włożone do urządzenia i rozłożone.
- Nigdy nie próbuj otwierać drzwi na siłę. Drzwi odblokują się wkrótce po zakończeniu cyklu prania.
- Nie prac dywanów w urządzeniu.
- Nigdy nie wlewaj wody ręcznie podczas prania.



## BEZPEČNOSTNÍ POKYNY

Před použitím přístroje si pozorně přečtěte následující bezpečnostní pokyny. Uchovejte tento manuál pro pozdější použití nebo pro nové uživatele.

- Ujistěte se, že napětí v síti odpovídá napětí uvedenému na typovém štítku produktu a že zástrčka je uzemněná.
- Instalaci uzemnění musí provést kvalifikovaný elektrikář. Ujistěte se, že elektrická instalace odpovídá platným předpisům.
- Pokud je napájecí kabel poškozen, musí být vyměněn odborným servisem Cecotec nebo podobným kvalifikovaným personálem, aby nedošlo k nebezpečí.
- Pokud je výrobek poškozen, neměl by být používán. Obratě se na oficiální Technický servis firmy Cecotec. Nebezpečí úrazu elektrickým proudem!
- Nepoužívejte prodlužovací kabely s více zástrčkami nebo prodlužovacími kabely.
- Nepoužívejte externí spínací zařízení, jako jsou časovače.
- Tento produkt je vhodný výlučně pro použití uvnitř.
- Ujistěte se, že je zařízení nainstalováno na místech s teplotou nad 5 ° C. Nižší teploty mohou způsobit poškození vnitřních součástí. Pokud by zařízení zamrzlo, nezapomeňte zcela vypustit vodu, aby nedošlo k dalšímu poškození.
- V případě úniku vody nebo postříkání zařízení co nejdříve vysušte.
- Zařízení není vhodné pro instalaci jako vestavěný spotřebič.
- Musí být použity nové sady hadic dodané se spotřebičem, nepoužívejte staré hadice.
- Zkontrolujte připojení hadic a kohoutek, abyste předešli problémům způsobeným změnami tlaku. Pokud se spoje uvolní nebo netěsní, zavřete vodovodní kohoutek.

Nepoužívejte pračku, dokud nejsou hadice správně nainstalovány.

- Nevyjímejte filtr vypouštěcího čerpadla, pokud je v pračce voda. Může dojít k rozlití horké vody.
- Před prováděním jakýchkoli oprav odpojte zařízení z elektrické zásuvky.
- Z bezpečnostních důvodů doporučujeme po každém použití spotřebič odpojit a vypnout přívod vody. Maximální tlak vody 1 MPa Minimální tlak vody 0,05 MPa
- Použijte nové hadice dodané se zařízením.
- Nedotýkejte se zásuvky vlhkýma rukama.
- Před čištěním nebo opravou výrobku odpojte napájecí kabel.
- Z bezpečnostních důvodů musí být spotřebič řádně uzemněn.
- Elektrická a vodovodní zařízení musí být připojena kvalifikovanými technikami v souladu s místními a národními bezpečnostními předpisy stanovenými výrobcem.
- Sklo ve dvířkách může během provozu dosáhnout velmi vysokých teplot. Během provozu udržujte děti a domácí zvířata v dostatečné vzdálenosti od zařízení.
- Nepoužívejte zařízení v místnostech, kde je voda, vlhkost, výbušniny nebo žíravé plyny.
- Pokud se v místnosti, kde je pračka umístěna, nachází jakýkoli typ zařízení, které vytváří výpary ze spalování paliv, zajistěte řádné větrání, protože hromadění těchto výparů může způsobit nebezpečí požáru.
- Neperte prádlo se skvrnami od látek, jako jsou oleje, aceton, alkohol, ropa, petrolej, krémy nebo pleťové vody, terpentýn nebo vosk, které se obvykle nacházejí ve specializovaných prodejnách péče o pleť nebo v masážních salónech.
- Nedoporučujeme práť ve spotřebiči výrobky z pěnové gumy, sprchové čepice, nepromokavé oděvy, předměty nebo oděvy s gumovou podšívkou nebo polštáře s výplní z pěnové gumy.

- Změkčovadla a další podobné výrobky by se měly používat podle pokynů výrobce výrobku.
- Neperte předměty, které byly čištěny, prány, máčeny nebo potřísněny hořlavými nebo výbušnými látkami, jako jsou vosk, olej, barva, benzín, odmašťovadla, rozpouštědla pro chemické čištění, parafín atd., které se mohou vznítit nebo explodovat.
- Pokud používáte textilie obsahující rostlinný nebo kuchyňský olej nebo potřísněné přípravky pro péči o vlasy, vyperte je nejprve v horké vodě s přísadou pracího prostředku. Tím se sníží nebezpečí, i když ne úplně.
- Větrací otvory nesmí být zakryty kobercem.
- Spotřebiče s jedním vstupním ventilem by měly být připojeny pouze k přívodu studené vody.
- Zásuvka musí zůstat po instalaci přístupná.
- Neinstalujte spotřebič za uzamykatelné dveře, posuvné dveře nebo zavěšené dveře na opačné straně zařízení.
- Spotřebič nesmí být instalován na vlhkých místech.
- Výrobek je určen pouze pro domácí použití a je určen pouze pro praní v pračce.
- Nepoužívejte jej pro komerční použití.
- Tento výrobek je určen pro vnitřní použití.
- Nesedejte si ani nestoupejte na přístroj.
- Neopírejte se o dvířka spotřebiče.
- Použití výbušnin nebo toxických rozpouštědel je zakázáno. Nepoužívejte čisticí prostředky s benzínem, alkoholem atd. Používejte pouze prací prostředky vhodné pro pračky, zejména ty, které se dávkuje přímo do bubny pračky.
- Nezastavujte spotřebič před koncem pracího cyklu. V každém případě, pokud k tomu dojde, vyjímejte oděvy opatrně, protože mohou dosáhnout vysokých teplot.
- Po skončení pracího cyklu se doporučuje co nejdříve odstranit teploty, aby se zabránilo pomačkání.

- Tento produkt může být používán dětmi nad 8 let a osobami s fyzickým, sensorickým a nebo mentálním postižením, nebo osobami, kterým chybí zkušenost a znalost, pokud jsou pod dozorem a nebo jim byly poskytnuty informace o používání přístroje a mohou jej používat bezpečně a rozumí nebezpečím, které z tohoto používání vyplývají. Nedovolte, aby si s přístrojem hrály děti. Čištění a údržbu by neměly provádět děti bez dozoru.
- Dohlížejte na děti, abyste se ujistili, že si s přístrojem nehrají.
- Děti mladší 3 let by se k pračce neměly přibližovat, pokud nejsou pod neustálým dohledem.
- Zajistěte, aby se děti a zvířata nedostaly do pračky, když je v provozu.
- Všechny čisticí, mycí a podobné prostředky musí být uloženy na bezpečném místě, mimo dosah dětí.
- Na pračku nepokládejte těžké předměty.

### **Opatření při používání pračky**

- Pokud měníte umístění pračky, nezapomeňte na spotřebič znovu namontovat přepravní šrouby, aby během přepravy nedošlo k poškození vnitřku spotřebiče.
- Voda nahromaděná uvnitř spotřebiče musí být vyprázdněna.
- Se spotřebičem zacházejte opatrně. Nepoužívejte vyčnívající části spotřebiče pro zvednutí přístroje. Během přepravy nepoužívejte dvířka zařízení jako držadlo.
- Zařízení je velmi těžké. Přepravujte to opatrně.
- Zajistěte přívodní a odvodňovací hadice.
- Netlačte na zavřené dveře. Pokud je obtížné zavřít dvířka, zkontrolujte, zda je oblečení správně vloženo a rozloženo.
- Nikdy se nepokoušejte otevřít dveře násilím. Dvířka se odemknou krátce po skončení mycího cyklu.
- Praní koberců je zakázáno.
- Při praní nikdy nepouštějte vodu ručně.

## 1. PIEZAS Y COMPONENTES

Fig. 1.

1. Tapa superior
2. Panel de control
3. Cable de alimentación
4. Tambor
5. Filtro de servicio
6. Manguera de desagüe
7. Puerta
8. Depósito de detergente
9. Manguera de suministro de agua

Accesorios

Fig. 2.

1. Tapón del orificio de tornillo de transporte (x4)
2. Manguera de suministro de agua fría
3. Manual de instrucciones
4. Esponjas acústicas

Aviso:

Los gráficos de este manual son representaciones esquemáticas y puede que no coincidan exactamente con los del producto.

## 2. ANTES DE USAR

- Saque el dispositivo de su caja, y guarde la caja original y otros elementos del embalaje en un lugar seguro. Le ayudará a prevenir daños en el producto si necesita transportarlo en el futuro. Si desea deshacerse del embalaje original, asegúrese de reciclar todos los elementos correctamente.
- Asegúrese de que todas las partes y accesorios están presentes y en buen estado. Si faltara alguna o no estuvieran en buen estado, contacte con el Servicio de Atención Técnica de Cecotec inmediatamente.
- Mantenga a los niños alejados del material de embalaje.

Aviso

- La lavadora se debe calibrar antes de ponerla en funcionamiento.
- Antes del primer lavado, debe efectuar un ciclo completo de lavado sin ropa (es decir, con el tambor vacío).
- Asegúrese de que todos los bolsillos están vacíos. Los objetos punzantes y rígidos como monedas, broches, clavos, tornillos o piedras pueden dañar gravemente el aparato.

## 3. INSTALACIÓN DEL PRODUCTO

1. Coloque el electrodoméstico sobre una superficie plana, estable y seca. Asegúrese de que el producto no esté encima del cable de alimentación. Fig. 3
2. Evite la exposición a la luz solar directa y a las fuentes de calor. Asegúrese de que haya buena ventilación.
3. Retire la caja de cartón y el embalaje de poliestireno extruido.
4. Levante la lavadora y retire el embalaje de la base. Asegúrese de retirar el triángulo pequeño de espuma situado en la parte inferior. Si no puede, apoye la unidad sobre uno de los laterales y retírelo manualmente. Fig. 4
5. Retire la cinta que mantiene adherido el cable de alimentación y la manguera de desagüe.
6. Extraiga la manguera de suministro de agua del interior del tambor.

### Retirada de los tornillos de transporte

- Antes de instalar la lavadora debe retirar todos los tornillos de transporte de la parte posterior de la unidad.
- Guarde los tornillos de transporte en un lugar seguro de donde pueda recuperarlos fácilmente para trasladar la lavadora en el futuro.
- Este aparato es pesado. Transpórtelo con cuidado. No sostenga ninguna parte saliente cuando lo levante. No utilice la puerta para levantarlo.

### Para retirar los tornillos

Fig. 5

1. Afloje los 4 tornillos con una llave fija y retírelos.
2. Cubra los orificios con los tapones suministrados.
3. Guarde los tornillos en un lugar apropiado para el futuro.

### Cómo nivelar la lavadora. Fig. 6

Advertencia

Las tuercas de bloqueo de las 4 patas deben estar bien ajustadas en la carcasa.

1. Compruebe que las patas estén bien ajustadas a la unidad. Si no lo están, colóquelas en la posición original y apriete las tuercas.
2. Afloje la tuerca de bloqueo para girar las patas hasta que hagan buen contacto con el suelo.
3. Ajuste las patas y apriete las tuercas con una llave fija. Asegúrese de que el aparato esté estable.

### Conexión de la manguera de suministro de agua

Advertencia

- No retuerza, rompa, modifique o repare la manguera de suministro de agua.

- Realice la conexión de forma manual, no utilice herramientas. Compruebe que la conexión es óptima.

#### **Conexión entre el conector de la lavadora y la manguera de suministro de agua.**

- Alinee la parte curva de la manguera y el conector de la lavadora (válvula de entrada) en la parte posterior del producto tal y como se muestra en la figura 7.
- Apriete la tuerca de presión girando en sentido horario (de las agujas del reloj).

#### **Conexión entre el grifo de tipo rosca y la manguera de suministro de agua**

- Grifo de rosca y manguera de suministro de agua.
- Alinee el otro extremo de la manguera de suministro de agua y el grifo de rosca y apriete fuertemente la tuerca de presión girando en sentido horario (de las agujas del reloj). Tal y como se muestra en la figura 8.

#### **Manguera de desagüe**

##### Aviso

- No retuerza ni prolongue la manguera de desagüe.
- Coloque bien la manguera de desagüe, a unos 60-90 cm del suelo.

Hay 2 maneras de colocar el extremo de la manguera de desagüe:

1. En una tubería de desagüe. Se aconseja utilizar un tubo vertical. Fig. 9
2. En una tubería de desagüe del fregadero, por encima del sifón. Fig. 10

Si la lavadora está equipada con soporte para la manguera de desagüe (depende del modelo), también se puede instalar sobre un fregadero o un depósito, como se indica a continuación.

##### Advertencia

Al instalar la manguera de desagüe, fíjela bien, puede utilizar una brida o una cuerda. Si la manguera de desagüe es demasiado larga, no la introduzca de forma forzada en la lavadora ya que podría dar lugar a ruidos inusuales.

#### **Esponjas acústicas (según modelos)**

##### Advertencia

Asegúrese de ensamblar las esponjas acústicas, ya que pueden reducir el ruido causado por la lavadora mientras funciona.

1. Coloque un material suave como espuma o toallas entre la base de la lavadora y el suelo, para que haga de protección.
2. Levante suavemente la lavadora de un lado y pegue sobre su base las esponjas más largas

en los bordes inferiores más largos. Realice la misma operación para adherir las esponjas más cortas sobre los bordes inferiores más cortos. Fig. 25

## **4. FUNCIONAMIENTO**

### Aviso

- Asegúrese de que el aparato está bien instalado antes de ponerlo en funcionamiento.
- Antes del primer lavado, debe efectuar un ciclo completo de lavado sin ropa.
- Todas las lavadoras se revisan minuciosamente antes de salir de fábrica y pasan un control de calidad. Puede que en el tambor aparezca algún pequeño resto de agua residual. Para eliminarla, al igual que para neutralizar posibles olores, se recomienda limpiar el tambor antes del primer uso. Puede realizar un programa "Algodón" a 90 °C sin ropa ni detergente.

### Calibración

- Es recomendable calibrar la lavadora antes de su primer uso, para que ofrezca el mejor rendimiento.
- El dispositivo es capaz de detectar la cantidad de ropa que contiene el tambor. La calibración optimiza el rendimiento del producto al minimizar el consumo de agua y energía.
- Para realizar la calibración, siga los siguientes pasos:
  1. Retire cualquier objeto del tambor y cierre la puerta.
  2. Conecte el enchufe a una toma de corriente.
  3. Encienda la lavadora y presione los botones "Inicio diferido" y "Temperatura" simultáneamente durante unos 10 segundos aproximadamente, hasta que el panel de control muestre "t19".
  4. Pulse el botón de Pausa/Inicio para poner en marcha la lavadora. El tambor comenzará a girar lentamente y la pantalla mostrará diferentes números, cuando la pantalla muestre una cifra fija, puede apagar el equipo, la lavadora está calibrada.

### Inicio del lavado

#### **Antes del lavado.** Fig. 11

1. Conecte el dispositivo a una toma de corriente.
2. Abra la llave de suministro de agua.
3. Cargue la lavadora con las prendas de lavado.
4. Cierre la puerta.
5. Añada detergente (y suavizante si es preciso).

### Aviso

- Añada el detergente al compartimento I únicamente después de seleccionar el prelavado en lavadoras con esta función.
- Antes del lavado asegúrese de que la lavadora está correctamente instalada.

**Lavado.** Fig. 12

1. Gire el selector para seleccionar el programa deseado.
2. Seleccione una función o utilice una preconfigurada.
3. Pulse Start.

**Después del lavado**

Una vez finalizado el ciclo de lavado, sonará un pitido y la palabra "END" se mostrará en el panel de control.

**Cómo utilizar la lavadora**

**Antes de cada lavado**

- La lavadora debe utilizarse en lugares donde la temperatura esté entre 5 °C y 40 °C. Al utilizarse a menos de 0 °C, la válvula de entrada y el sistema de desagüe podrían dañarse. Si coloca o pone en funcionamiento el aparato en lugares a 0 °C o menos, debe reubicarlo de inmediato en un lugar a temperatura ambiente para evitar que la manguera de suministro de agua y la manguera de desagüe se congelen antes de usarlo.
- Antes de lavar, compruebe las etiquetas de las prendas y las instrucciones del producto cuando utilice detergentes. Utilice detergente no espumoso o que produzca poca espuma y que sea apto para lavadoras.
- Compruebe la etiqueta. Fig. 13.
- Vacíe los bolsillos de las prendas de ropa que desea lavar. Fig. 14.
- Haga un nudo con las tiras o cordones, cierre las cremalleras y abroche los botones. Fig. 15.
- Coloque las prendas pequeñas dentro de una bolsa de lavado. Fig. 16.
- Dé la vuelta a las prendas fáciles de dañar y de pelo largo. Fig. 17.
- Separe las prendas de diferentes texturas.

**Aviso**

Lavar prendas sueltas puede causar desequilibrios en la lavadora. Se aconseja agregar más prendas para asegurar un funcionamiento óptimo (máximo ¾ partes del tambor).

**Depósito de detergente**

Fig. 18.

1. Detergente de prelavado
2. Detergente principal
3. Suavizante
4. Presione y tire del depósito dispensador de detergente para extraerlo.

Programa	I	II	
Cotton (Algodón)	<input type="radio"/>	<input checked="" type="radio"/>	<input type="radio"/>
Steam (Vapor)	<input type="radio"/>	<input checked="" type="radio"/>	<input type="radio"/>
Syntethic (Sintético)	<input type="radio"/>	<input checked="" type="radio"/>	<input type="radio"/>
Mix	<input type="radio"/>	<input checked="" type="radio"/>	<input type="radio"/>
Jeans (Vaqueros)	<input type="radio"/>	<input checked="" type="radio"/>	<input type="radio"/>
ECO 40-60		<input checked="" type="radio"/>	<input type="radio"/>
20 °C		<input checked="" type="radio"/>	<input type="radio"/>
Spin Only (Centrifugado)			
Quick 15' (Rápido 15 min)		<input checked="" type="radio"/>	<input type="radio"/>
Rapid 45' (Rápido 45 min)	<input type="radio"/>	<input checked="" type="radio"/>	<input type="radio"/>
Sport Wear (Ropa de deporte)	<input type="radio"/>	<input checked="" type="radio"/>	<input type="radio"/>
Wool (Lana)		<input checked="" type="radio"/>	<input type="radio"/>
Baby Care (Ropa de bebé)	<input type="radio"/>	<input checked="" type="radio"/>	<input type="radio"/>
Bulky/Bedlinen (Ropa de cama)	<input type="radio"/>	<input checked="" type="radio"/>	<input type="radio"/>
Rinse&Spin (Aclarado y centrifugado)			<input type="radio"/>
Drum Clean (Limpieza del tambor)			

Necesario

Opcional

**Aviso**

- Al utilizar detergente concentrado, filamentosos o con aditivos, antes de verterlo en el depósito de detergente, se recomienda utilizar agua para diluirlo ligeramente para así evitar que la entrada del depósito de detergente se obstruya o se salga el agua al llenarlo.
- Utilice un detergente apto para lavado en lavadora a diferentes temperaturas para obtener los mejores resultados y consumir la mínima cantidad de agua y electricidad.
- Para lograr el mejor resultado es importante una dosificación adecuada del detergente.

- Use una cantidad reducida de detergente con poca carga de ropa.
- Adapte siempre la cantidad de detergente a la dureza del agua, si el agua es blanda, utilice menos detergente.
- Dosifique detergente según el grado de suciedad de la ropa.
- El detergente concentrado (muy compacto) requiere de una dosificación especialmente precisa.
- Una dosificación excesiva de detergente puede dar lugar a la formación de espuma y a un mal resultado de lavado y aclarado.
- Una dosificación insuficiente de detergente puede dar lugar a la acumulación de depósitos calcáreos y una decoloración de la ropa.
- El detergente debe añadirse al compartimento únicamente después de seleccionar la función prelavado.

Detergente recomendado	Ciclos de lavado	Temperatura de lavado (°C)	Tipo de ropa y textil
Detergente de limpieza profunda con agentes blanqueadores y blanqueadores ópticos.	Algodón (Cotton). ECO 40-60.	40/60	Ropa blanca hecha de algodón resistente a temperaturas altas o lino.
Detergente de color sin agentes blanqueadores y blanqueadores ópticos.	Algodón (Cotton).	20/40	Ropa de color hecha de algodón o lino.
Detergente de color o suave sin blanqueadores ópticos.	Algodón (Cotton). Sintético (Synthetic).	20/40	Ropa de color hecha de fibras "easy care" o materiales sintéticos.
Detergente suave.	Sintético (Synthetic).	20	Telas delicadas, seda, viscosa.
Detergente especial para lana	Wool (Lana)	20/40	Lana

**Panel de control**

Fig. 19

**OFF (Apagado) (1)**

Gire el selector hasta la posición OFF apagar el dispositivo.

**Start/ Pause (Inicio/pausa) (2)**

Pulse el botón para iniciar o pausar el ciclo de lavado.

**Opción (3)**

Seleccione una opción adicional, el indicador se iluminará al seleccionar una.

**Programas (4)**

Seleccione el programa adecuado para diferentes tipos de colada.

**Pantalla (5)**

La pantalla muestra los ajustes, el tiempo restante, opciones y los mensajes de alerta de la lavadora. La pantalla se mantendrá encendida durante el ciclo.

**Drum Clean (Limpieza del tambor) (6)**

Función especial que realiza una limpieza del tambor y los conductos internos.

**Programas**

Programa	Carga (kg)			Temperatura (°C)	Tiempo en pantalla (H:min)		
	7,0	8,0	9,0		Por defecto	7,0	8,0
Cotton (Algodón)	7,0	8,0	9,0	40	3:39	3:39	3:39
Steam (Vapor)	3,5	4,0	4,4	40	1:48	1:48	1:48
Syntethic (Sintético)	3,5	4,0	4,4	40	3:18	3:18	3:18
Mix	7,0	8,0	9,0	40	1:20	1:20	1:20
Jeans (Vaqueros)	7,0	8,0	9,0	60	1:45	1:45	1:45
ECO 40-60	7,0	8,0	9,0	60	3:28	3:38	3:48
20 °C	3,5	4,0	4,5	20	1:01	1:01	1:01
Spin Only (Centrifugado)	7,0	8,0	9,0	-	0:12	0:12	0:12
Quick 15' (Rápido 15 min)	2,0	2,0	2,0	Fría	0:15	0:15	0:15
Rapid 45' (Rápido 45 min)	2,0	2,0	2,0	20	0:45	0:45	0:45

Sport Wear (Ropa de deporte)	3,5	4,0	4,5	20	0:47	0:47	0:47
Wool (Lana)	2,0	2,0	2,0	40	1:07	1:07	1:07
Baby Care (Ropa de bebé)	7,0	8,0	9,0	60	1:42	1:42	1:42
Bulky/Bedlinen (Ropa de cama)	3,5	4,0	4,5	40	1:48	1:48	1:48
Rinse&Spin (Aclarado y centrifugado)	7,0	8,0	9,0	-	0:20	0:20	0:20
Drum Clean (Limpieza del tambor)	-	-	-	90	1:18	1:18	1:18

**Aviso**

Los parámetros de esta tabla son sólo para referencia del usuario. Los parámetros reales pueden sufrir modificaciones con respecto a los aquí mostrados.

02792_Bolero DressCode 8300 Inverter Max A							
Ciclo	Capacidad normal (kg)	Temperatura seleccionada	Duración del ciclo (H:min)	Consumo energético (kWh/ciclo)	Consumo de agua (L/ciclo)	Temperatura más alta (°C) 1	Humedad residual (%/rpm) 2
Cotton Algodón (60 °C)	8,0	60	3:44	1,498	71	60	53%/1400
20 °C	4,0	20	1:01	0,183	44	20	65%/1000
ECO 40-603	8,0	-	3:38	0,760	61	45	53,9%/1350
	4,0	-	2:48	0,412	45	33	53,9%/1350
	2,0	-	2:48	0,208	36	28	53,9%/1350
Mix	8,0	40	1:20	0,754	71	40	65%/1000
Syntethic (Sintético)	4,0	40	3:18	0,727	44	40	60%/1200
Quick 15'/Rápido (15 min)	2,0	Frío	0,15	0,030	31	Frío	70%/800

- Los parámetros de esta tabla son sólo para referencia Los parámetros reales pueden sufrir modificaciones con respecto a los aquí mostrados debido a diferentes condiciones de uso.
- Los datos para programas diferentes al ECO 40-60 son sólo indicativos.
- Con respecto a EN 60456:2016+A11:2020 With (EU) 2019/2014, (EU) 2019/2023, (EU)



2021/340, (EU) 2021/341.

- La nueva clase de eficiencia energética de la UE es A.
  - Programa de prueba energética: ECO 40-60
  - Velocidad: la más alta.
  - Para lavadoras de 8,0 Kg de capacidad: media carga (4,0 Kg) y un cuarto de carga (2,0 Kg).
1. La temperatura más alta alcanzada por la ropa en el ciclo de lavado durante al menos 5 minutos.
  2. Humedad residual después del ciclo de lavado en porcentaje de contenido de agua y la velocidad de centrifugado a la que se logró.
  3. El programa ECO 40-60 es capaz de lavar ropa de algodón con suciedad normal declarada lavable a 40 °C o 60 °C, juntas en el mismo ciclo. Este programa se utiliza para evaluar el cumplimiento del Reglamento (UE) 2019/2014, (UE) 2019/2023, (UE) 2021/340, (UE) 2021/341.

02794_Bolero DressCode 9300 Inverter Max A							
Ciclo	Capacidad normal (kg)	Temperatura seleccionada	Duración del ciclo (H:min)	Consumo energético (kWh/ciclo)	Consumo de agua (L/ciclo)	Temperatura más alta (°C) 1	Humedad residual (%/rpm) 2
Cotton Algodón (60 °C)	9,0	60	3:44	1,603	78	60	53%/1400
20 °C	4,5	20	1:01	0,189	48	20	65%/1000
ECO 40-603	9,0	-	3:48	0,842	63	43	53,9%/1350
	4,5	-	2:54	0,475	49	33	53,9%/1350
	2,5	-	2:54	0,211	39	23	53,9%/1350
Mix	9,0	40	1:20	0,813	78	40	65%/1000
Syntethic (Sintético)	4,5	40	3:18	0,756	48	40	60%/1200
Quick 15'/Rápido (15 min)	2,0	Frío	0,15	0,030	31	Frío	70%/800

- Los parámetros de esta tabla son sólo para referencia. Los parámetros reales pueden sufrir modificaciones con respecto a los aquí mostrados debido a diferentes condiciones de uso.
- Los datos para programas diferentes al ECO 40-60 son sólo indicativos.
- Con respecto a EN 60456:2016+A11:2020 With (EU) 2019/2014, (EU) 2019/2023, (EU) 2021/340, (EU) 2021/341.
- La nueva clase de eficiencia energética de la UE es A.
- Programa de prueba energética: ECO 40-60
- Velocidad: la más alta.

- Para lavadoras de 9,0 Kg de capacidad: media carga (4,5 Kg) y un cuarto de carga (2,5 Kg).
1. La temperatura más alta alcanzada por la ropa en el ciclo de lavado durante al menos 5 minutos.
  2. Humedad residual después del ciclo de lavado en porcentaje de contenido de agua y la velocidad de centrifugado a la que se logró.
  3. El programa ECO 40-60 es capaz de lavar ropa de algodón con suciedad normal declarada lavable a 40 °C o 60 °C, juntas en el mismo ciclo. Este programa se utiliza para evaluar el cumplimiento del Reglamento (UE) 2019/2014, (UE) 2019/2023, (UE) 2021/340, (UE) 2021/341.
- Los programas más eficientes en términos de consumo de energía son generalmente aquellos que funcionan a temperaturas más bajas y de mayor duración.
  - Cargar la lavadora hasta la capacidad indicada en cada programa contribuirá al ahorro de energía y agua.
  - El ruido y el contenido de humedad estante están influenciados por la velocidad de centrifugado: cuanto mayor sea la velocidad de centrifugado, mayor será el ruido y menor el contenido de humedad estante.

**Atención**

Si hay algún corte de suministro eléctrico mientras la lavadora está funcionando, la memoria interna almacena el programa seleccionado. El dispositivo continuará el programa cuando se restablezca el suministro eléctrico.

**Hay diferentes programas para diferentes tipos de colada**

Programas	
Sintético (Synthetic)	Para lavar artículos sintéticos como camisas, abrigos, mixto. Al lavar textiles de punto, reduzca la cantidad de detergente ya que al ser tejido blando es más propenso a producir burbujas.
Baby care (Ropa de bebé)	Programa útil para tejidos delicados como la ropa de bebé. Realiza una limpieza más profunda un mejor aclarado para proteger la piel de los bebés.
Drum Clean (Limpieza del tambor)	Aplica esterilización a alta temperatura de 90 °C para una limpieza de la ropa más profunda. Cuando se realiza este procedimiento, no se puede añadir la ropa al ciclo de lavado. Si se añade una cantidad adecuada de agente blanqueador de cloro, el efecto de limpieza del tambor será mejor. Se debe utilizar este programa regularmente según el uso del dispositivo.

Rapid 45' (Rápido 45 min)	Realiza una limpieza rápida a prendas sin mucha suciedad.
Centrifugado (Spin Only)	Centrifugado de la ropa y drenaje del agua del tambor
Aclarado y centrifugado (Rinse&Spin)	Aclara, centrifuga la ropa y drena el agua del tambor
ECO 40-60	La temperatura por defecto de este programa es 40 °C y no puede modificarse. Sirve para lavar ropa de algodón declarada como lavable a 40 °C o 60 °C, juntas en el mismo ciclo.
Algodón (Cotton)	Tejidos resistentes y duros de algodón o lino.
Mix	Para lavar prendas duras, que necesitan más tiempo. Ropa diaria de algodón como sábanas, fundas de almohadas, batas de baño, ropa interior, etc.
Jeans	Programa especial para lavar pantalones o prendas vaqueras.
20 °C	Para lavar prendas de algodón ligeramente sucias a una temperatura de 20 °C
Quick 15' (Rápido 15 min)	Programa extra corto, apto para una pequeña cantidad de prendas con una ligera suciedad
Wool (Lana)	Para tejido de lana lavables a mano o máquina. Programa de lavado especialmente suave para evitar que las prendas encojan. El programa realiza pausas de lavado más largas.
Steam (Vapor)	Aplicable para lavados diarios de prendas de algodón y sintéticas. El vapor puede penetrar profundamente en las fibras, esterilizando y eliminando eficazmente gérmenes y bacterias, evitando los malos olores y protegiendo la salud
Sport Wear (Ropa de deporte)	Programa especial para el lavado de la ropa de deporte
Bulky/Bedlinen (Ropa de cama)	Programa especialmente diseñado para el lavado de ropa de cama

Opciones

PROGRAMA	TEMPERATURA POR DEFECTO (°C)	VELOCIDAD DE CENTRIFUGADO POR DEFECTO (rpm)		FUNCIONES ADICIONALES
		1200	1400	
Cotton (Algodón)	40	1200	1400	Inicio diferido/ Prelavado/Aclarado Extra
Steam (Vapor)	40	1000	1000	Inicio diferido/ Prelavado/Aclarado Extra
Syntethic (Sintético)	40	1200	1200	Inicio diferido/ Prelavado/Aclarado Extra
Mix	40	1000	1000	Inicio diferido/ Prelavado/Aclarado Extra
Jeans (Vaqueros)	60	1000	1000	Inicio diferido/ Prelavado/Aclarado Extra
ECO 40-60	60	1200	1400	Inicio diferido/ Prelavado/Aclarado Extra
20 °C	20	1000	1000	Inicio diferido
Spin Only (Centrifugado)	-	1000	1000	Inicio diferido/Aclarado Extra
Quick 15' (Rápido 15 min)	Fría	800	800	Inicio diferido/ Prelavado/Aclarado Extra
Rapid 45' (Rápido 45 min)	20	800	800	Inicio diferido/Aclarado Extra
Sport Wear (Ropa de deporte)	20	800	800	Inicio diferido/ Prelavado/Aclarado Extra

Wool (Lana)	40	600	600	Inicio diferido/ Prelavado/Aclarado Extra
Baby Care (Ropa de bebé)	60	1000	1000	Inicio diferido/ Prelavado/Aclarado Extra
Bulky/Bedlinen (Ropa de cama)	40	1000	1000	Inicio diferido/Aclarado Extra
Rinse&Spin (Aclarado y centrifugado)	-	1000	1000	Inicio diferido
Drum Clean (Limpieza del tambor)	90	-	-	Inicio diferido/ Prelavado/Aclarado Extra

Nota

- La tabla muestra qué ciclo ofrece qué opciones y cómo se pueden ajustar.
- También muestra si algún ajuste no es compatible con algún ciclo.

Opciones para seleccionar

Fig. 20

- A. Pantalla
- B. Icono de Bloqueo para niños
- C. Icono de puerta bloqueada
- D. Icono Delay (Inicio diferido)
- E. Iconos de temperatura (Temp)
- F. Icono Pre Wash (Prelavado)
- G. Icono Extra Rinse (Aclarado Extra)

OPCIONES

Inicio diferido

- Para programar la función de Inicio diferido:
  1. Seleccione un programa.
  2. Pulse el botón de Inicio diferido y seleccione el tiempo (el tiempo de retardo puede ser de 0 a 24 h).
  3. Pulse Inicio/Pausa para activar el funcionamiento diferido.
- Para cancelar la función "Inicio Diferido", presione el botón antes de iniciar el programa hasta que la pantalla muestre 0 H. Si el programa ya ha comenzado, apague y vuelva a encender el dispositivo y seleccione un nuevo programa.

**Aclarado extra**

1. Seleccione un programa.
2. Pulse el botón "Function" y seleccione "Aclarado Extra" para que la lavadora realice un enjuagado final extra (el icono de "Aclarado Extra" se iluminará).

**Velocidad de centrifugado**

1. Seleccione un programa.
2. Pulse este botón "Speed" para seleccionar la velocidad deseada, siguiendo el siguiente ciclo por pulsación:
  - 1200: 0-400-600-800-1000-1200
  - 1400: 0-400-600-800-1000-1200-1400

**Prelavado**

1. Seleccione un programa.
2. Pulse el botón "Function" y seleccione "Prelavado" para que el dispositivo realice un lavado adicional antes de que comience el ciclo de lavado principal, para aumentar el rendimiento del lavado (el icono de "Prelavado" se iluminará).

Nota: es necesario agregar detergente al compartimento I

**Limpieza del tambor**

- Después de que la máquina funcione un período de ciclos de lavado predeterminado, la luz de limpieza del tambor "Drum Clean" parpadeará al finalizar el último programa, recordando que se debe ejecutar el programa de la siguiente manera:
  1. Vacíe el tambor y cierre la puerta.
  2. Pulse "Limpieza del tambor (Drum Clean)
  3. Pulse "Inicio/Pausa".
- El número de ciclos de lavado volverá a contar desde 0 cuando finalice el programa de limpieza del tambor.
- Si desea eliminar el aviso de limpieza del tambor:
  - Mantenga presionado el botón "Drum Clean" (Limpieza del tambor) durante 3 segundos aproximadamente, el aviso se cancelará y los ciclos de lavado volverán a contar desde 0.

**Temperatura (6)**

Cuando sea necesario, la temperatura de lavado se puede ajustar presionando el botón y siguiendo la siguiente secuencia: Fría-20°C-40°C-60°C-90°C

**Modo Silencio**

1. Seleccione un programa.
2. Pulse el botón de "Speed" (Velocidad) durante 3 segundos aproximadamente. No se oirá ningún tipo de pitido.

3. Para volver a activar el sonido, vuelva a pulsar el botón de "Speed" durante 3 segundos aproximadamente.

Nota: la configuración se mantendrá hasta el próximo reinicio.

**Bloqueo para niños (Child Lock)**

- Presione los pulsadores "Temp" (Temperatura) y "Function" (Función) a la vez durante 3 segundos aproximadamente.

Nota

- Cuando se activa el bloqueo para niños y se inicia el programa de lavado, el indicador se encenderá y se mostrarán alternativamente "CL" y el tiempo restante en la pantalla.
- Si presionamos cualquier botón el indicador parpadeará.
- Cuando termine el ciclo de lavado, "CL" y "END" se alternan en la pantalla.
- Mantenga presionados los dos botones "Temp" y "Function" para desbloquear la función.
- Esta función bloquea todos los botones excepto el botón de Inicio/Pausa y el del propio bloqueo para niños.
- Desactive la función del seguro para niños antes de seleccionar un programa y antes de lavar.



**Contador de uso**

- Desenchufe el equipo durante 10 segundos y vuelva a conectarlo.
- Encienda el equipo y espere 10 segundos, presione "Delay" (Inicio diferido) y "Drum Clean" (Limpieza del tambor) en el panel de control de forma simultánea y continua durante 5 segundos aproximadamente hasta que la pantalla muestre dígitos, el valor indica los tiempos de uso de a lavadora.
- Repita el paso 1 nuevamente para reanudar la operación normal.

**Consejos de uso**

- Una vez completado un programa, espera 2 minutos antes de abrir la puerta.
- Compruebe si el agua de dentro del tambor se ha vaciado antes de abrir la puerta. No abra la puerta si todavía hay agua.
- No lave únicamente una prenda de ropa, esto podría desestabilizar el electrodoméstico. Introduzca siempre un mínimo de 3 o 4 prendas para que el desagüe se pueda hacer sin problemas.
- La información dada para los programas distintos del programa eco 40-60 son solo indicativas.
- El programa eco 40-60 es capaz de limpiar la ropa de algodón de suciedad normal declarada como lavable a 40°C o 60°C, juntas en el mismo ciclo. Este programa se utiliza para valorar la conformidad con la legislación UE en materia de diseño ecológico.
- Los tiempos indicados para cada programa corresponden a la duración con carga y temperatura estándares. Otros tipos de carga y temperatura darán lugar a tiempos diferentes.

- Los programas más eficientes en cuanto a consumo de energía son en general aquellos que funcionan a temperaturas más bajas y de mayor duración.
- Cargue la lavadora hasta la capacidad indicada para cada programa, esto ayudará a ahorrar energía y agua.
- La duración de los programas, el consumo de energía y los niveles de consumo de agua pueden variar en función del peso y el tipo de carga del lavado, las funciones adicionales seleccionadas, el agua y la temperatura ambiente.
- Es recomendable utilizar detergente líquido para los programas de lavado a baja temperatura. Puede variar la cantidad de detergente en función de la cantidad de ropa y el grado de suciedad de la misma. Siga las recomendaciones de los fabricantes de detergente en cuanto a la cantidad de detergente que debe utilizar.
- Puede acceder a la base de datos del producto donde se guarda la información de cada modelo escaneando el código QR de su referencia (también se encuentra en la etiqueta energética).

Producto	Bolero DressCode 8300 Inverter Max A	Bolero DressCode 9300 Inverter Max A
Referencia	02792	02794
Código QR		

## 5. LIMPIEZA Y MANTENIMIENTO

### Advertencia

- Antes de limpiar o reparar, desconecte el aparato de la toma de corriente y cierre la llave de suministro de agua.
- Un buen mantenimiento de la lavadora alargará su vida útil. La superficie se puede limpiar con detergente neutro y no abrasivo diluido si fuera necesario. Si hay exceso de agua, utilice un paño para absorberla inmediatamente.
- No utilice esponjas, polvos o productos de limpieza abrasivos para limpiar el producto.

### Limpieza del tambor

- La oxidación del interior del tambor causada por los objetos metálicos debe limpiarse de inmediato con detergentes libre de cloro.
- No utilice estropajos de acero.

### Aviso

No introduzca ropa en la lavadora durante la limpieza del tambor.

### Limpieza de la junta de la puerta y del cristal

- Limpie el cristal y la junta después de cada lavado para eliminar cualquier rastro de pelusas y manchas. La acumulación de pelusas puede causar fugas. Fig. 21
- Retire las monedas, botones o cualquier otro objeto de la junta después de cada lavado.

### Limpieza del filtro de entrada

#### Aviso

El filtro de entrada debe limpiarse cuando haya poca agua.

### Limpieza del filtro del grifo/llave. Fig. 22

1. Cierre la llave de suministro de agua.
2. Retire la manguera de suministro de agua del grifo.
3. Limpie el filtro con un cepillo suave.
4. Desenrosque la manguera de suministro de agua de la parte trasera de la lavadora. Extraiga el filtro con unos alicates de punta fina, extreme la precaución para no dañarlo.
5. Use un cepillo suave para limpiar el filtro.
6. Vuelva a colocar el filtro en su posición original y conecte la manguera.
7. Limpie el filtro cada 3 meses para garantizar un funcionamiento óptimo,

### Limpieza del depósito dispensador de detergente Fig. 23

1. Extraiga el depósito dispensador de detergente.
2. Presione en la flecha de la tapa del compartimento para suavizante dentro del dispensador de detergente.
3. Levante la abrazadera, saque la tapa del compartimento para suavizante y lave todas las ranuras con agua.
4. Coloque la tapa del suavizante de nuevo y empuje ligeramente para introducirla en el depósito de detergente en su posición.

### Advertencia

- No utilice alcohol, disolventes ni productos químicos para limpiar el depósito de detergente.
- Limpie el depósito cada 3 meses aproximadamente.

### Limpieza del filtro de la bomba de desagüe Fig. 24

#### Advertencia

- ¡Tenga cuidado con el agua caliente!
- Deje que el posible residuo de agua se enfríe.
- Desconecte el aparato de la toma de corriente antes de lavar para evitar descargas eléctricas.
- El filtro de la bomba de desagüe puede filtrar los hilos y los pequeños objetos durante el

lavado.

- Limpie el filtro periódicamente para garantizar el buen funcionamiento de la lavadora.
- Abra la tapa de la cubierta inferior.
- Gire el filtro en el sentido contrario de las agujas del reloj para extraerlo.
- Tenga cuidado, vacíe el agua con un recipiente adecuado.
- Retire la suciedad, sustancias u objetos extraños.
- Vuelva a colocar el filtro en su posición original girando en sentido inverso.
- Cierre la tapa de la cubierta inferior.

Advertencia

- Asegúrese de que el filtro se reinstala correctamente,
- Gire el tapón de la cubierta inferior (filtro) para que el agua caiga directamente dentro de un recipiente adecuado.
- Durante el funcionamiento del aparato, dependiendo del programa seleccionado, es posible que haya agua caliente dentro de la bomba. No retire la tapa de la cubierta inferior durante el ciclo de lavado, espere siempre a que el dispositivo haya acabado el ciclo y esté vacío.
- Cuando coloque la tapa de nuevo, asegúrese de apretarla bien.

6. RESOLUCIÓN DE PROBLEMAS

Problema	Causa	Solución
La lavadora no se enciende	La puerta no está bien cerrada. No está conectada a una toma de corriente	Cierre la puerta y reinicie. Compruebe si hay ropa atascada. Conéctela a una toma de corriente. Compruebe que los elementos de mando y protección de la instalación eléctrica están activados.
La puerta no se abre	El sistema de bloque de seguridad está activado	Desconecte el producto y reinícielo.

El producto pierde agua	Mala conexión entre las tuberías y la manguera de suministro de agua o el tubo de desagüe.	Compruebe las tuberías y mangueras y conéctelas correctamente. Limpie las mangueras asegurándose de que no están obstruidas.
Hay restos de detergente en el cajón de detergente	El detergente está muy concentrado	Limpie y seque el depósito de detergente
El indicador o la pantalla no se encienden	La tarjeta PCB está desconectada o el conector del sistema tiene problemas de conexión	Compruebe si hay corriente eléctrica. Si el problema persiste póngase en contacto con el Servicio de Asistencia Técnica de Cecotec.
Ruido inusual		Compruebe si se han retirado los tornillos de transporte Asegúrese de que el aparato está instalado sobre un suelo sólido y nivelado. Nivele la lavadora ajustando las patas.

Errores

Error	Causa	Solución
E30	La puerta no está bien cerrada	Cierre la puerta y reinicie. Compruebe si hay ropa o suciedad atascada.
E10	Problema de inyección de agua durante el lavado	Compruebe si la presión del agua está demasiado baja. Estire la manguera de suministro de agua. Compruebe si el filtro de la válvula de entrada está bloqueado. Limpie el filtro.

E21	Desagüe de agua durante demasiado tiempo	Compruebe si la tubería de desagüe está bloqueada. Retire cualquier tipo de objeto o suciedad que pueda obstruir la salida de agua. Compruebe que no hay obstrucciones en las mangueras de suministro de agua y/o desagüe.
E12	Desbordamiento de agua	Reinicie el aparato.
EXX	Otros	Contacte con el Servicio de Atención Técnica de Cecotec.

### 7. ESPECIFICACIONES TÉCNICAS

Puede acceder a la base de datos de productos donde se almacena la información de su modelo escaneando el código QR de su modelo (también se encuentra en la etiqueta energética).

Producto	Bolero DressCode 8300 Inverter Max A	Bolero DressCode 9300 Inverter Max A
Referencia	02792	02794
Códigos QR		
Capacidad Nominal	8,0 Kg	9,0 Kg
Voltaje Nominal	220-240 V~	
Potencia nominal	1950 W	
Frecuencia Nominal	50 Hz	
Presión del agua	0.05 MPa~1 MPa	

Corriente Máxima	10 A
Grado de protección	IPX4

Las especificaciones técnicas pueden cambiar sin notificación previa para mejorar la calidad del producto.

Fabricado en China | Diseñado en España

### 8. RECICLAJE DE APARATOS ELÉCTRICOS Y ELECTRÓNICOS



Este símbolo indica que, de acuerdo con las normativas aplicables, el producto y/o la batería deberán desecharse de manera independiente de los residuos domésticos. Cuando este producto alcance el final de su vida útil, deberá extraer las pilas/baterías/acumuladores y llevarlo a un punto de recogida designado por las autoridades locales.

Para obtener información detallada acerca de la forma más adecuada de desechar sus aparatos eléctricos y electrónicos y/o las correspondientes baterías, el consumidor deberá contactar con las autoridades locales.

El cumplimiento de las pautas anteriores ayudará a proteger el medio ambiente.

### 9. GARANTÍA Y SAT

Cecotec responderá ante el usuario o consumidor final de cualquier falta de conformidad que exista en el momento de la entrega del producto en los términos, condiciones y plazos que establece la normativa aplicable.

Se recomienda que las reparaciones se efectúen por personal especializado.

Si detecta una incidencia con el producto o tiene alguna consulta, póngase en contacto con el Servicio de Asistencia Técnica oficial de Cecotec a través del número de teléfono +34 96 321 07 28.

### 10. COPYRIGHT

Los derechos de propiedad intelectual sobre los textos de este manual pertenecen a CECOTEC INNOVACIONES, S.L. Quedan reservados todos los derechos. El contenido de esta publicación no podrá, ni en parte ni en su totalidad, reproducirse, almacenarse en un modo recuperación, transmitirse o distribuirse por ningún medio (electrónico, mecánico, fotocopia, grabación o similar) sin la previa autorización de CECOTEC INNOVACIONES, S.L.



## 1. PARTS AND COMPONENTS

Fig. 1.

1. Top cover
2. Control panel
3. Power cable
4. Juice collector
5. Service filter
6. Drain hose
7. Door
8. Detergent tank
9. Water supply hose

Accessories

Fig. 2.

1. Transport screw hole plug (x4)
2. Cold water supply hose
3. Instruction manual
4. Acoustic sponges

Note:

The graphics in this manual are schematic representations and may not exactly match the device.

## 2. BEFORE USE

- Unpack the appliance and keep the original packaging and materials in a safe place. It will help prevent any damage if the appliance needs to be transported in the future. In case the original packaging is disposed of, make sure all packaging materials are recycled accordingly.
- Make sure all parts and accessories are present and in good conditions. If there is any piece missing or not in good condition, immediately contact the Technical Support Service of Cecotec.
- Keep all packaging materials away from children.

Note

- Before using the wash machine, the product shall be calibrated.
- Before washing the clothes for the first time, the product shall be operated in one round of the whole procedures without the clothes inside.

- Make sure that all pockets are empty. Sharp and rigid items such as coins, brooches, nails, screws or stones may cause serious damage to this machine.

## 3. PRODUCT INSTALLATION

1. Place the device on a flat, stable and dry surface. Make sure the product does not stand on the power cord. Fig. 3
2. Avoid exposure to direct sunlight and heat sources. Ensure good ventilation.
3. Remove the cardboard box and Styrofoam packing.
4. Lift the washing machine and remove the base packing. Make sure the small triangle foam is removed with the bottom one together. If not, lay the unit down with on the side surface, then remove the small foam from the unit bottom manually. Fig. 4
5. Remove the tape securing the power supply cord and drain hose.
6. Remove the water supply hose from the drum.

### Removing the transport bolts

- The transport bolts must be removed from the backside of the device before using it.
- The transport bolts will be necessary again when moving the product, so make sure they are kept in a safe place.
- This appliance is heavy. Transport it with care. Do not hold any protruding parts when lifting. Do not use the door to lift the appliance.

### In order to remove the bolts

Fig. 5

1. Loosen the 4 bolts with a spanner and then remove them.
2. Stop the holes with transport hole plugs.
3. Keep the transport bolts properly for future use.

### Levelling the washing machine. Fig. 6

Warning

The lock nuts on all four feet must be screwed tightly against the housing.

1. Check if the legs are closely attached to the cabinet. If not, please turn them to their original position and tighten the nuts.
2. Loosen the lock nut to turn the feet until they are in contact with the floor.
3. Adjust the feet and tighten the washers with a spanner. Make sure the machine is steady.

### Water supply hose connection

Warning

- Do not kink, crush, modify or repair the water supply hose.
- Make the connection manually, do not use tools. Check the connection is optimal.

**Connection between the washing machine connector and the water supply hose.**

- Align the curved part of the hose and the washer connector (inlet valve) on the back of the product as shown in figure 7.
- Tighten the compression nut by turning clockwise.

**Connection between a screw tap and the water supply hose**

- Screw tap and water supply hose.
- Align the other end of the water supply hose and the threaded tap and tighten the compression nut tightly by turning clockwise. Check figure 8 for reference.

**Drain hose.****Note**

- Do not kink or protract the drain hose.
- Position the drain hose properly, at 60-90 cm from the floor.

There are two ways to place the end of the drain hose:

1. In a drainpipe. It is recommended to use a vertical tube. Fig. 9
2. In a sink's drainpipe, over the trap. Fig. 10

If the washing machine has a drain hose bracket (depending on the model), it can also be installed on a sink or a tank, as indicated next.

**Warning**

When installing the drain hose, fix it properly with a rope or a clamp. If drain hose is too long, do not force it into washing machine as it will cause abnormal noises.

**Acoustic sponges** (depending on model)**Warning**

Be sure to assemble the acoustic sponges, as they can reduce the noise caused by the washing machine while it is running.

1. Place a soft material, such as foam or towels, between the base of the washing machine and the floor for protection.
2. Gently lift the washing machine on one side and stick the longer sponges on the longer bottom edges of the washing machine on its base. Do the same to adhere the shorter sponges to the shorter bottom edges. Fig. 25

**4. OPERATION****Note**

- Please make sure the appliance is properly installed before operation.
- Before washing the clothes for the first time, the product shall be operated in one round of the whole procedures without the clothes inside.
- All washing machines are thoroughly checked before leaving the factory and undergo quality control. There may be a small amount of residual water in the drum. To remove it, as well as to neutralise possible odours, it is recommended to clean the drum before the first use. You can run a "Cotton" programme at 90°C without laundry and detergent.

**Calibration**

- It is advisable to calibrate the washing machine before its first use in order to get the best performance from it.
- The device is able to detect the amount of laundry in the drum. Calibration optimises product performance by minimising water and energy consumption.
- To perform the calibration, follow the steps below:
  1. Remove any objects from the drum and close the door.
  2. Plug the power cord into the outlet.
  3. Switch on the machine and press the "Delayed Start" and "Temperature" buttons simultaneously for about 10 seconds until the control panel displays "t19".
  4. Next, to start the washing machine, press the Start/Pause button. The drum will start to rotate slowly, and the display will show different numbers, when it shows a steady figure the washing machine is calibrated, you can turn the device off.

**Start of washing****Before washing.** Fig. 11

1. Plug the appliance into a power supply.
2. Open the water supply tap.
3. Load the washing machine with the laundry.
4. Close the door.
5. Add detergent (and softener if necessary).

**Note**

- Detergent must be added in case I only after selecting pre-washing for machines with this function.
- Make sure that the washing machine is properly installed before use.

**Washing.** Fig. 12

1. Turn the knob to select the desired programme.
2. Select function or use the default one.
3. Press Start.

**After washing.**

When the wash cycle is completed, a beep will sound, and the word "END" will be displayed on the control panel.

**Using the washing machine**

**Before each washing**

- The washing machine should be operated within a temperature range of 5-40 °C. If used under 0°C, the inlet valve and draining system may be damaged. If the machine is placed or operated in rooms at 0 °C or below, it should be transferred to normal room temperature to ensure the water supply hose and drain hose are not frozen before use.
- Check the care labels and the product instructions when using detergent before washing. Use non-foaming or less-foaming detergent suitable for machine washing.
- Check the label. Fig. 13.
- Empty the pockets of the clothes to be washed. Fig. 14.
- Knot the long strips, close zips or tighten button. Fig. 15.
- Place small items in washing bags. Fig. 16.
- Turn easy-pilling and long-pile fabrics inside out. Fig. 17.
- Separate clothes with different textures.

**Note**

Washing loose laundry can cause imbalances in the washing machine. It is advisable to add more laundry to ensure optimum performance (maximum ¾ parts of the drum).

**Detergent tank**

Fig. 18.

1. Pre-wash detergent
2. Main wash detergent
3. Softener
4. Press and pull the detergent dispenser tank to remove it.

Washing programme	I	II	
Cotton	○	●	○
Steam	○	●	○
Synthetic	○	●	○
Mix	○	●	○
Jeans	○	●	○

ECO 40-60		●	○
20°C		●	○
Spin Only			
Quick 15'		●	○
Rapid 45'	○	●	○
Sportswear	○	●	○
Wool		●	○
Baby Care	○	●	○
Bulky/Bedlinen	○	●	○
Rinse&Spin			○
Drum Clean			

● Necessary

○ Optional

**Note**

- When using agglomerated, ropy detergent or additives, before they are poured into the detergent box, it is suggested to use some water for dilution to prevent the inlet of detergent box from being blocked and overflowing while filling water.
- Use a detergent suitable for machine washing at different temperatures for best results and minimum water and energy consumption.
- To obtain the best washing results it is important to use a correct detergent dose.
- Use a small amount of detergent with a small load of laundry.
- Always adjust the detergent amount to the water hardness, if tap water is soft, use less detergent.
- Dose detergent according to the degree of soiling of the laundry.
- The highly concentrated compact detergent requires particularly precise dosing.
- Excessive dosing of detergent can lead to foaming and poor washing and rinsing results.
- Insufficient detergent dosage can lead to limescale build-up and discolouration of the laundry.
- Detergent should be added to the compartment only after selecting the prewash function.

Recommended detergent	Wash cycles	Washing temperature (°C)	Type of laundry and textile
Heavy-duty detergent with bleaching agents and optical brighteners	Cotton. ECO 40-60.	*40-60	White laundry made from boil-proof cotton or linen.
Colour detergent without bleaching agents and optical brighteners	Cotton.	20/40	Coloured laundry made from cotton or linen.
Colour or mild detergent without optical brighteners.	Cotton. Synthetic.	20/40	Coloured laundry made from easy care fibres or synthetic materials.
Mild washing detergent.	Synthetic.	20	Delicate textiles, silk, viscose.
Special wool detergent	Wool	20/40	Wool

**Control panel**

Fig. 19

**OFF (Switched-off) (1)**

Turn the selector switch to the OFF position to switch off the device.

**Start/Pause (2)**

Press the button to start or pause the washing cycle.

**Option (3)**

Select an additional function, the light indicator will light when selected.

**Programmes (4)**

Select the appropriate programme for different types of laundry.

**Display (5)**

The display shows the settings, estimated time remaining, options, and status messages of the washing machine. The display will remain on through the cycle.

**Drum Clean (6)**

Special function that cleans the drum and internal ducts.

**Washing programmes**

Washing programme	Load (kg)			Temperature (°C)	Display time (h: min)		
	7.0	8.0	9.0		Default	7.0	8.0
Cotton	7.0	8.0	9.0	40	3:39	3:39	3:39
Steam	3.5	4.0	4.4	40	1:48	1:48	1:48
Synthetic	3.5	4.0	4.4	40	3:18	3:18	3:18
Mix	7.0	8.0	9.0	40	1:20	1:20	1:20
Jeans	7.0	8.0	9.0	60	1:45	1:45	1:45
ECO 40-60	7.0	8.0	9.0	60	3:28	3:38	3:48
20°C	3.5	4.0	4.5	20	1:01	1:01	1:01
Spin Only	7.0	8.0	9.0	-	0:12	0:12	0:12
Quick 15'	2.0	2.0	2.0	Cold	0:15	0:15	0:15
Rapid 45'	2.0	2.0	2.0	20	0:45	0:45	0:45
Sportswear	3.5	4.0	4.5	20	0:47	0:47	0:47
Wool	2.0	2.0	2.0	40	1:07	1:07	1:07
Baby Care	7.0	8.0	9.0	60	1:42	1:42	1:42
Bulky/Bedlinen	3.0	4.0	4.5	40	1:48	1:48	1:48
Rinse&Spin	7.0	8.0	9.0	-	0:20	0:20	0:20
Drum Clean	-	-	-	90	1:18	1:18	1:18

**Note**

The parameters on the table are just a reference for the user. Actual parameters may vary from those shown here.

02792_Bolero DressCode 8300 Inverter Max A							
Cycle	Normal capacity (kg)	Selectable temperature	Cycle time (h: min)	Energy consumption (kWh/cycle)	Water consumption (l/cycle)	Highest temperature (°C) 1	Residual moisture (%/rpm) 2
Cotton (60°C)	8.0	60	3:44	1.498	71	60	53%/1400
20°C	4.0	20	1:01	0.183	44	20	65%/1000
ECO 40-603	8.0	-	3:38	0.760	61	45	53.9%/1350
	4.0	-	2:48	0.412	45	33	53.9%/1350
	2.0	-	2:48	0.208	36	28	53.9%/1350
Mix	8.0	40	1:20	0.754	71	40	65%/1000
Synthetic	4.0	40	3:18	0.727	44	40	60%/1200
Quick 15'	2.0	Cold	0:15	0.030	31	Cold	70%/800

- The parameters in this table are for reference only. Actual parameters may vary from those shown here due to different conditions of use.
  - Data for programmes other than ECO 40-60 are indicative only.
  - With regard to EN 60456:2016+A11:2020 With (EU) 2019/2014, (EU) 2019/2023, (EU) 2021/340, (EU) 2021/341.
  - The new EU energy efficiency class is A.
  - Energy test programme: ECO 40-60
  - Speed: the highest.
  - For 8.0 kg capacity washing machines: half load (4.0 kg) and quarter load (2.0 kg).
1. The highest temperature reached by the laundry in a washing cycle for at least 5 minutes.
  2. Residual moisture after the wash cycle in percentage of water content and the spin speed at which it was reached.
  3. The ECO 40-60 programme is able to wash cotton laundry with normal soiling declared washable at 40°C or 60°C, together in the same cycle. This programme is used to assess compliance with Regulation (EU) 2019/2014, (EU) 2019/2023, (EU) 2021/340, (EU) 2021/341.

02794_Bolero DressCode 9300 Inverter Max A							
Cycle	Normal capacity (kg)	Selectable temperature	Cycle time (h: min)	Energy consumption ( kWh/cycle)	Water consumption (l/cycle)	Highest temperature (°C) 1	Residual moisture (%/rpm) 2
Cotton (60°C)	9.0	60	3:44	1.603	78	60	53%/1400
20°C	4.5	20	1:01	0.189	48	20	65%/1000
ECO 40-603	9.0	-	3:48	0.842	63	43	53.9%/1350
	4.5	-	2:54	0.475	49	33	53.9%/1350
	2.5	-	2:54	0.211	39	23	53.9%/1350
Mix	9.0	40	1:20	0.813	78	40	65%/1000
Synthetic	4.5	40	3:18	0.756	48	40	60%/1200
Quick 15'	2.0	Cold	0.15	0.030	31	Cold	70%/800

- The parameters in this table are for reference only. Actual parameters may vary from those shown here due to different conditions of use.
  - Data for programmes other than ECO 40-60 are indicative only.
  - With regard to EN 60456:2016+A11:2020 With (EU) 2019/2014, (EU) 2019/2023, (EU) 2021/340, (EU) 2021/341.
  - The new EU energy efficiency class is A.
  - Energy test programme: ECO 40-60
  - Speed: the highest.
  - For 9.0 kg capacity washing machines: half load (4.5 kg) and quarter load (2.5 kg).
1. The highest temperature reached by the laundry in a washing cycle for at least 5 minutes.
  2. Residual moisture after the wash cycle in percentage of water content and the spin speed at which it was reached.
  3. The ECO 40-60 programme is able to wash cotton laundry with normal soiling declared washable at 40°C or 60°C, together in the same cycle. This programme is used to assess compliance with Regulation (EU) 2019/2014, (EU) 2019/2023, (EU) 2021/340, (EU) 2021/341.
- The most efficient programmes in terms of energy consumption are generally those that are carried out at lower temperatures and longer length.
  - Loading the washing machine up to the recommended capacity for the respective programmes will contribute to saving energy and water.
  - Noise and residual moisture content are influenced by the spin speed: the higher the spin speed, the higher the noise and the lower the residual moisture content.

#### Attention

If there is a power failure while the machine is running, the internal memory stores the selected programme. The unit will resume the programme when power supply is restored.

**There are different programmes suitable for different types of laundry.**

Programmes	
Synthetic	Wash synthetic articles, for example shirts, coats, mix. While washing the knitting textiles, detergent quantity shall be reduced due to its loose string construction and easily forming bubbles.
Baby Care	Useful programme for delicate fabrics such as baby clothes. Performs deeper cleansing and better rinsing to protect babies' skin.
Drum Clean	Applies high temperature sterilisation of 90°C for deeper cleaning of laundry. When this procedure is performed, laundry cannot be added to the wash cycle. If an adequate amount of chlorine bleaching agent is added, the cleaning effect of the drum will be better. This programme should be used regularly depending on the use of the device.
Rapid 45'	Quickly cleans lightly soiled garments.
Spin Only	Centrifuging the laundry and draining the water from the drum
Rinse&Spin	Centrifuging the laundry and draining the water from the drum
ECO 40-60	The default temperature of this programme is 40°C and cannot be modified. It is suitable to wash cotton laundry declared as washable at 40°C or 60°C, together in the same cycle.
Cotton	Hard-wearing textiles, heat-resistant textiles made of cotton or linen.
Mix	For washing hard, time-consuming garments. Everyday cotton clothing such as sheets, pillowcases, bathrobes, underwear, etc.
Jeans	Special programme to wash jeans or denim garments.
20°C	For washing lightly soiled cotton garments at a temperature of 20°C.
Quick 15'	Extra short programme, suitable for a small amount of lightly soiled garments
Wool	For hand or machine washable woollen fabrics. Especially gentle washing programme to prevent shrinkage. The programme takes longer wash pauses.
Steam	Applicable for daily washing of cotton and synthetic garments. Steam can penetrate deep into the fibres, effectively sterilising and eliminating germs and bacteria, preventing unpleasant odours and protecting health.

Sportswear	Special programme for washing sportswear
Bulky/Bedlinen	Specially designed programme for washing bed linen.

**Options**

PROGRAMME	TEMPERATURE DEFAULT (°C)	SPIN SPEED DEFAULT (rpm)		ADDITIONAL FUNCTIONS
		1200	1400	
Cotton	40	1200	1400	Delayed Start/ Prewash/Extra Rinse
Steam	40	1000	1000	Delayed Start/ Prewash/Extra Rinse
Synthetic	40	1200	1200	Delayed Start/ Prewash/Extra Rinse
Mix	40	1000	1000	Delayed Start/ Prewash/Extra Rinse
Jeans	60	1000	1000	Delayed Start/ Prewash/Extra Rinse
ECO 40-60	60	1200	1400	Delayed Start/ Prewash/Extra Rinse
20°C	20	1000	1000	Delay Start
Spin Only	-	1000	1000	Extra rinse and delayed start.
Quick 15'	Cold	800	800	Delayed Start/ Prewash/Extra Rinse
Rapid 45'	20	800	800	Extra rinse and delayed start.
Sportswear	20	800	800	Delayed Start/ Prewash/Extra Rinse
Wool	40	600	600	Delayed Start/ Prewash/Extra Rinse
Baby Care	60	1000	1000	Delayed Start/ Prewash/Extra Rinse



Bulky/Bedlinen	40	1000	1000	Extra rinse and delayed start.
Rinse&Spin	-	1000	1000	Delay Start
Drum Clean	90	-	-	Delayed Start/ Prewash/Extra Rinse

Please note:

- The table shows the cycles' options and how they can be adjusted.
- It also shows if some settings are not compatible with some cycles.

### Selectable options

Fig. 20

- A. Display
- B. Child Lock icon
- C. Door Lock icon
- D. Delay Start icon
- E. Temperature icons (Temp)
- F. PreWash icons (Prewash)
- G. Extra Rinse icon (Extra Rinse)

### OPTIONS

#### Delay Start

- To set the Delay start function:
  1. Select a programme.
  2. Press the Delay button to choose the time (the delaying time is 0-24 H.).
  3. Press Start/Pause to activate the delay operation.
- To cancel the "Delayed Start" function, press the button before starting the programme until the display shows 0H. If the programme has already started, switch the device off and on again and select a new programme.

#### Extra rinse

1. Select a programme.
2. Press "Function" button and select "Extra Rinse" to make the machine perform an extra final rinse ("Extra Rinse" icon will light up).

#### Spin speed

1. Select a programme.
2. Press this "Speed" button to select the desired speed, following the next cycle per press:
  - 1200: 0-400-600-800-1000-1200
  - 1400: 0-400-600-800-1000-1200-1400

### Pre-Wash

1. Select a programme.
2. Press "Function" button and select "Prewash" to make the appliance perform an additional wash before the main wash cycle starts, to increase the washing performance ("Prewash" icon will light up).

Note: detergent must be added to compartment I.

### Cleaning the drum

- After the machine runs a preset period of wash cycles, the Drum Clean light will flash at the end of the last programme, reminding you to run the programme as follows:
  1. Empty the drum and close the door.
  2. Press "Drum Clean".
  3. Press "Start/Pause".
- The number of wash cycles will count back from 0 when the drum cleaning programme is finished.
- If you want to remove the drum cleaning warning:
  - Press and hold the "Drum Clean" button for about 3 seconds, the warning will be cancelled, and the wash cycles will restart counting from 0.

### Temperature (6)

When necessary, the wash temperature can be adjusted by pressing the button and following the sequence below: Cold-20°C-40°C-60°C-90°C.

### Mute Mode

1. Select a programme.
2. Press and hold the Speed button for approx. 3 seconds. No beeps shall be heard.
3. To reactivate the sound, press the Speed button again for about 3 seconds.

Note: the setting will be saved until next restart.

### Child Lock function

- Press the Temp and Function buttons at the same time for about 3 seconds.

Please note.

- When the child lock is activated and the washing programme starts, the display will alternately show "CL" and the remaining time of the washing cycle.
- Pressing any button will cause the indicator to flash.
- When the wash cycle is finished, "CL" and "END" alternate on the display.
- Press and hold the two buttons Temp and Function to unlock the function.
- This function locks all buttons except the Start/Pause button and the child lock button itself.
- Deactivate the child lock function before selecting a programme and starting washing.

**Usage counter**

- Unplug the equipment for 10 seconds and plug it in again.
- Switch on the machine and wait for 10 seconds, press "Delay" and "Drum Clean" on the control panel simultaneously and continuously for about 5 seconds until the display shows digits, the value indicates the usage times of the machine.
- Repeat step 1 again to resume normal operation.

**Tips for use**

- After a programme is completed, wait for two minutes before opening the door.
- Check whether the water inside the drum has been drained before opening its door. Do not open the door if there is any water.
- Do not wash only one piece of clothes or garment, as these could cause great unbalance. Always introduce at least 3 or 4 clothes so that draining can be done smoothly.
- The information given for the programmes different to the eco 40-60 programme are just indicative.
- The eco 40-60 programme can clean normally soiled cotton clothes declared as washable at 40°C or 60°C, together in the same cycle. This programme is used to assess compliance with EU eco-design legislation.
- The times indicated for each programme match the length with standard loads and temperatures. Other loads and temperatures will need different programme length.
- The most efficient programmes in terms of energy consumption are generally those that are carried out at lower temperatures and longer length.
- Load the washing machine to the quantity estimated for each programme, this will help you save energy and water.
- The length, and energy and water consumption of each programme may vary according to the weight and type of laundry, the additional functions active, water, and ambient temperature.
- It is recommended the use of liquid detergent for washing programmes at low temperature. You can vary the quantity of detergent according to the quantity of laundry and its soiling level. Follow the detergent manufacturer recommendations for the quantity of detergent you must use.
- You can find more information on this model by scanning the QR code of the reference of your product (you will also find the energy label).

Product	Bolero DressCode 8300 Inverter Max A	Bolero DressCode 9300 Inverter Max A
Reference:	02792	02794
QR code		

**5. CLEANING AND MAINTENANCE****Warning**

- Before cleaning or repair tasks, unplug the appliance from the mains and close the water tap.
- Proper maintenance on the washing machine can extend its working life. The surface can be cleaned with diluted non-abrasive, neutral detergents if necessary. If there is any water overflow, use a cloth to wipe it off immediately.
- Do not use abrasive cleaners or scouring pads to clean the device.

**Cleaning the drum**

- The rusts left inside the drum by the metal articles shall be removed immediately with chlorine-free detergents.
- Do not use steel wool.

**Note**

Do not put laundry in the washing machine during the drum cleaning.

**Cleaning the door seals and glass**

- Wipe the glass and seal after each wash to remove lint and stains. If lint builds up it can cause leaks. Fig. 21
- Remove any coins, buttons and other objects from the seal after each wash.

**Cleaning the inlet filter****Note**

The inlet filter must be cleaned when there is little water.

**Washing the tap filter.** Fig. 22

1. Close the water supply tap.
2. Remove the water supply hose from the tap.
3. Clean the filter with a soft brush.

4. Loosen the water supply hose from the rear part of the washing machine. Remove the filter with a pair of fine-tipped clippers, taking care not to damage it.
5. Use a soft brush to clean the filter.
6. Return the filter to its original position and connect the hose.
7. Clean the filter every 3 months to guarantee optimum functioning.

**Cleaning the detergent dispenser tank** Fig. 23

1. Remove the detergent dispenser tank.
2. Press down the arrow on the softener cover inside the dispenser drawer.
3. Lift the clip up and take out the softener cover and wash all grooves with water.
4. Place the softener cover again and push it gently to introduce it in the detergent dispenser in place.

Warning

- Do not use alcohol, solvents or chemical products to clean the detergent dispenser.
- Clean the tank about every 3 months.

**Cleaning the drain pump filter** Fig. 24

Warning

- Be careful with the hot water!
- Allow any possible water remains to cool down.
- Unplug the machine to avoid electrical shock before washing.
- The drain pump filter can filter the yarns and small foreign matters from the washing.
- Clean the filter periodically to ensure proper operation of the washing machine.
- Open the lower cover cap.
- Remove the filter by turning it counter clockwise.
- Be careful, empty the water with a suitable container.
- Remove dust, dirt and other substances or objects.
- Place the filter again in its original position by turning it in the other sense.
- Open the lower cover cap.

Warning

- Make sure that the filter is reinstalled correctly.
- Rotate the lower cover cap (filter) so water runs directly into a suitable container.
- When the appliance is in use and depending on the programme selected there can be hot water in the pump. Do not remove the lower cover during the wash cycle, always wait until the appliance has finished the cycle and is empty.
- When replacing the cover, ensure it is securely re-tightened.

**6. TROUBLESHOOTING**

Problem	Cause	Solution
The washing machine does not turn on	The door is not closed properly. It is not connected to a power outlet	Restart after the door is closed. Check if there are clothes stuck. Plug it to a mains socket. Check that the control and protection elements of the electrical installation are activated.
The door does not open	The safety lock system is activated	Unplug it and restart the product.
Water leakage	Bad connection between pipes and water supply hose or drainpipe.	Check and fasten the water pipes and hoses correctly. Clean the hoses ensuring they are not blocked.
Detergent residues in the box	Detergent is dampened or agglomerated	Clean and wipe the detergent box
Indicator or display does not light	The PCB is disconnected, or the system connector has connection problems	Check for power supply. If the problem persists, contact the official Technical Support Service of Cecotec.
Abnormal noise.		Check if the fixing bolts have been removed. Make sure the appliance is installed on a solid, level floor. Level the washing machine adjusting its feet.



**Errors**

Error	Cause	Solution
E30	The door is not closed properly	Restart after the door is closed. Check if there is laundry or dirt stuck.

E10	Water injecting problem while washing	Check if the water pressure is too low. Stretch the water supply hose. Check if the inlet valve filter is blocked. Clean the filters.
E21	Overtime water draining	Check if the drainpipe is blocked. Remove any type of object or dirt which may block the water outlet. Check there are no blockages in the water supply and/or drain hoses.
E12	Water overflow	Restart the appliance.
EXX	Other models	Contact the official Technical Support Service of Cecotec.

### 7. TECHNICAL SPECIFICATIONS

You can find more information on this model by scanning the QR code on the energy label.

Product	Bolero DressCode 8300 Inverter Max A	Bolero DressCode 9300 Inverter Max A
Reference:	02792	02794
QR code		
Rated capacity	8.0 kg	9.0 kg
Voltage	220-240 V~	
Rated power	1950 W	
Rated frequency	50 Hz	

Water pressure	0.05 MPa~1 MPa
Maximum power	10 A
Protection rating	IPX4

Technical specifications may change without prior notification to improve product quality.

Made in China | Designed in Spain

### 8. DISPOSAL OF OLD ELECTRICAL AND ELECTRONIC APPLIANCES



This symbol indicates that, according to the applicable regulations, the product and/or battery must be disposed of separately from household waste. When this product reaches the end of its shelf life, you should dispose of the cells/batteries/accumulators and take them to a collection point designated by the local authorities.

Consumers must contact their local authorities or retailer for information concerning the correct disposal of old appliances and/or their batteries. Compliance with the above guidelines will help protecting the environment.

### 9. TECHNICAL SUPPORT AND WARRANTY

Cecotec shall be liable to the end user or consumer for any lack of conformity that exists at the time of delivery of the product under the terms, conditions, and deadlines established by the applicable regulations.

It is recommended that repairs be carried out by qualified personnel.

If at any moment you detect any problem with your product or have any doubt, do not hesitate to contact the official Cecotec Technical Support Service at +34 963 210 728.

### 10. COPYRIGHT

The intellectual property rights over the texts in this manual belong to CECOTEC INNOVACIONES, S.L. All rights reserved. The contents of this publication may not, in whole or in part, be reproduced, stored in a retrieval system, transmitted, or distributed by any means (electronic, mechanical, photocopying, recording, or similar) without the prior authorization of CECOTEC INNOVACIONES, S.L.

## 1. PIÈCES ET COMPOSANTS

Img. 1.

1. Couvercle supérieur
2. Panneau de contrôle
3. Câble d'alimentation
4. Tambour
5. Filtre à impuretés
6. Tuyau de vidange
7. Porte
8. Tiroir à lessive
9. Tuyau d'arrivée d'eau

Accessoires

Img. 2.

1. Caches pour les trous des boulons de transport.
2. Tuyau d'arrivée d'eau froide
3. Manuel d'instructions
4. Éponges anti-vibration

Avertissement

Les graphiques de ce manuel sont des représentations schématiques et peuvent ne pas correspondre exactement à ceux du produit.

## 2. AVANT UTILISATION

- Sortez l'appareil de sa boîte et conservez celle-ci ainsi que les autres éléments de l'emballage dans un lieu sécurisé. Cela vous aidera à éviter d'endommager le produit si vous devez le transporter à l'avenir. Si vous devez vous défaire de l'emballage d'origine, assurez-vous de recycler tous les éléments correctement.
- Assurez-vous que tous les accessoires et pièces soient bien présents et en bon état. S'il manque une pièce, une partie, un accessoire ou que l'appareil ou ses accessoires ne sont pas en bon état, veuillez contacter le Service Après-Vente Officiel de Cecotec.
- Maintenez le matériel d'emballage hors de portée des enfants.

Avertissement

- Calibrez le lave-linge avant de le mettre en fonctionnement.
- Avant le premier lavage, vous devez effectuer un cycle de lavage complet sans vêtements (c'est-à-dire avec un tambour vide).
- Assurez-vous que les poches soient vides. Les objets pointus et rigides comme les pièces

de monnaie, les broches, les clous, les vis ou les pierres/cailloux pourraient abîmer l'appareil.

## 3. INSTALLATION DU PRODUIT

1. Placez l'électroménager sur une surface plate, sèche et stable. Assurez-vous que le produit n'est pas sur le câble d'alimentation. Img. 3
2. Évitez l'exposition à la lumière directe du soleil et aux sources de chaleur. Assurez-vous qu'il y ait une bonne ventilation.
3. Retirez la boîte en carton et l'emballage en polystyrène extrudé.
4. Levez le lave-linge et enlevez l'emballage de la base. Assurez-vous de retirer le petit triangle en mousse situé au niveau la partie inférieure. Si vous ne pouvez pas le faire, posez l'appareil sur un côté et retirez-le manuellement. Img. 4
5. Retirez le ruban adhésif qui maintient le câble d'alimentation et le tuyau de vidange ensemble.
6. Extrayez le tuyau d'arrivée d'eau de l'intérieur du tambour.

### Enlever les boulons de transport

- Avant d'installer le lave-linge, il faut enlever tous les boulons de transport de la partie arrière de l'appareil.
- Rangez les boulons de transport dans un endroit sûr où ils peuvent être facilement récupérés si un jour vous souhaitez bouger le lave-linge.
- Cet appareil est très lourd. Déplacez-le soigneusement. Ne tenez pas les parties saillantes lorsque vous le soulevez. N'utilisez pas la porte pour le soulever.

### Pour enlever les boulons

Img. 5

1. Dévissez les 4 boulons à l'aide d'une clé puis retirez-les.
2. Couvrez les trous avec les caches fournies.
3. Rangez les boulons dans un lieu approprié.

### Comment mettre de niveau le lave-linge. Img. 6

Avertissement

Les écrous de blocage des 4 pieds doivent être bien serrés.

1. Vérifiez que les pieds sont bien fixés sur l'unité. S'ils ne sont pas bien fixés, placez-les dans la position initiale pour serrer les écrous.
2. Desserrez l'écrou de blocage pour faire tourner les pieds jusqu'à ce qu'ils soient bien en contact avec le sol.
3. Ajustez les pieds puis serrez les écrous à l'aide d'une clé. Assurez-vous que l'appareil est stabilisé.

**Raccorder le tuyau d'arrivée d'eau**

## Avertissement

- Veuillez ne pas plier, casser, modifier ou réparer le tuyau d'arrivée d'eau.
- Effectuez les raccords manuellement, sans utiliser d'outils. Vérifiez que le raccordement est correct.

**Raccord entre le connecteur du lave-linge et le tuyau d'alimentation en eau.**

- Alignez la partie courbée du tuyau et le connecteur du lave-linge (valve d'entrée) à l'arrière du produit, comme indiqué dans l'image 7.
- Serrez l'écrou de serrage en le tournant dans le sens des aiguilles d'une montre.

**Raccordement entre le robinet à vis et le tuyau d'arrivée d'eau**

- Robinet à vis et tuyau d'arrivée d'eau.
- Alignez l'autre extrémité du tuyau d'alimentation en eau et le robinet fileté et serrez fermement l'écrou de serrage en tournant dans le sens des aiguilles d'une montre. Comme indiqué sur l'image 8.

**Tuyau de vidange**

## Avertissement

- Ne tordez ni n'étirez le tuyau de vidange.
- Placez bien le tuyau de vidange, à 60-90 cm du sol.

L'extrémité du tuyau de vidange peut être positionnée de 2 façons différentes :

1. Dans une conduite d'évacuation. Il est conseillé d'utiliser un tuyau vertical. Img. 9
2. Raccordé au tuyau d'évacuation situé au-dessus du siphon du lavabo. Img. 10

Si le lave-linge inclut le guide du tuyau de vidange (selon le modèle), il peut être positionné aussi sur un lavabo ou sur une conduite d'évacuation, comme indiqué ci-dessous :

## Avertissement

Lorsque vous installez le tuyau de vidange, fixez-le bien avec un lien. Si le tuyau de vidange est trop long, ne le forcez pas à entrer dans le lave-linge car cela pourrait provoquer un bruit inhabituel.

**Éponges anti-vibration** (selon le modèle)

## Avertissement

Veillez à placer les éponges anti-vibration, car elles peuvent réduire le bruit causé par le lave-linge lorsqu'il est en fonctionnement.

1. Placez un matériau souple, tel que de la mousse ou des serviettes, entre la base du lave-

linge et le sol pour assurer la protection.

2. Soulevez doucement le lave-linge d'un côté et collez sur la base les éponges les plus longues sur les bords inférieurs les plus longs du lave-linge. Faites pareil pour fixer les éponges les plus courtes sur les bords inférieurs les plus courts. Img. 25

**4. FONCTIONNEMENT**

## Avertissement

- Assurez-vous que l'appareil est bien installé avant de le mettre en fonctionnement.
- Avant le premier lavage, vous devez effectuer un cycle de lavage complet sans vêtements.
- Tous les lave-linge sont soigneusement vérifiés avant de quitter l'usine et passent un contrôle de qualité. Il est possible qu'une petite quantité d'eau résiduelle apparaisse dans le tambour. Pour l'éliminer, ainsi que pour neutraliser les odeurs éventuelles, il est recommandé de nettoyer le tambour avant la première utilisation. Vous pouvez lancer un programme « Coton » à 90 °C sans linge ni lessive.

**Calibrage**

- Il est conseillé de calibrer le lave-linge avant sa première utilisation afin d'en tirer le meilleur parti.
- Le lave-linge est capable de détecter la quantité de linge dans le tambour. Le calibrage optimise le rendement de l'appareil en minimisant la consommation d'eau et d'énergie.
- Pour effectuer le calibrage, suivez les étapes ci-dessous :
  1. Retirez tout objet du tambour et fermez la porte.
  2. Branchez la prise de l'appareil sur la prise de courant.
  3. Allumez le lave-linge et appuyez simultanément sur les boutons Départ différé et Température pendant environ 10 secondes jusqu'à ce que le panneau de contrôle affiche t19.
  4. Appuyez sur le bouton Pause/Démarrage pour démarrer le lave-linge. Le tambour commencera à tourner lentement et l'écran affichera différents chiffres. Lorsque l'écran affiche un chiffre fixe, vous pouvez éteindre la machine, le lave-linge est calibré.

**Démarrage du lavage****Prélavage.** Img. 11

1. Branchez l'appareil sur une prise de courant.
2. Ouvrez le robinet d'arrivée d'eau.
3. Chargez le lave-linge avec le linge.
4. Fermez la porte.
5. Ajoutez la lessive (et l'adoucissant si nécessaire).

## Avertissement

- Ajoutez la lessive dans le compartiment « I » seulement après avoir sélectionné la fonction de pré-lavage.
- Assurez-vous que le lave-linge est correctement installé avant de l'utiliser.

#### Lavage. Img. 12

1. Tournez le sélecteur pour sélectionner le programme souhaité.
2. Sélectionnez une fonction ou utilisez-en une préconfigurée.
3. Appuyez sur « Start ».

#### Après le lavage

Lorsque le cycle de lavage est terminé, vous entendrez un bip et le mot « END » s'affichera sur le panneau de contrôle.

#### Comment utiliser le lave-linge

##### Avant de laver

- Le lave-linge doit s'utiliser dans des espaces où la température soit comprise entre 5 °C et 40 °C. Lorsque vous l'utilisez dans un endroit où la température soit inférieure à 0 °C, la vanne d'arrivée d'eau et le système de vidange pourraient s'abîmer. Si vous le placez ou l'allumez dans des endroits avec une température égale ou inférieure à 0 °C, vous devez immédiatement le placer dans un endroit à température ambiante pour éviter que le tuyau d'arrivée d'eau et le tuyau de vidange ne gèlent avant de les utiliser.
- Avant de laver votre linge, vérifiez les étiquettes et les instructions du produit lorsque vous allez utiliser de la lessive. Utilisez une lessive qui produise peu ou rien de mousse et que convienne pour une utilisation au lave-linge.
- Vérifiez les étiquettes d'information. Img. 13.
- Videz les poches des vêtements que vous allez laver. Img. 14.
- Faites un nœud avec les bandes ou les lacets, fermez les fermetures éclair et attachez les boutons. Img. 15.
- Placez les petits vêtements dans un filet à linge. Img. 16.
- Retournez les vêtements qui s'abîment facilement et ceux à poils longs. Img. 17.
- Séparez les vêtements de textures différentes.

#### Avertissement

Le fait de laver trop peu de linge peut entraîner des déséquilibres dans le lave-linge. Il est conseillé de rajouter du linge pour assurer un fonctionnement optimal (maximum  $\frac{3}{4}$  du tambour).

#### Tiroir à lessive

Img. 18.

1. Lessive de pré-lavage.

2. Lessive principale.
3. Adoucissant
4. Appuyez et tirez sur le tiroir à lessive pour le retirer.

Programme	I	II	
Coton (Cotton)	<input type="radio"/>	<input checked="" type="radio"/>	<input type="radio"/>
Vapeur (Steam)	<input type="radio"/>	<input checked="" type="radio"/>	<input type="radio"/>
Synthétique (Synthetic)	<input type="radio"/>	<input checked="" type="radio"/>	<input type="radio"/>
Mix	<input type="radio"/>	<input checked="" type="radio"/>	<input type="radio"/>
Jeans	<input type="radio"/>	<input checked="" type="radio"/>	<input type="radio"/>
ECO 40-60		<input checked="" type="radio"/>	<input type="radio"/>
20 °C		<input checked="" type="radio"/>	<input type="radio"/>
Essorage (Spin Only)			
Rapide 15 min (Quick 15')		<input checked="" type="radio"/>	<input type="radio"/>
Rapide 45 min (Quick 45')	<input type="radio"/>	<input checked="" type="radio"/>	<input type="radio"/>
Vêtements de sport (Sport Wear)	<input type="radio"/>	<input checked="" type="radio"/>	<input type="radio"/>
Laine (Wool)		<input checked="" type="radio"/>	<input type="radio"/>
Vêtements de bébé (Baby Care)	<input type="radio"/>	<input checked="" type="radio"/>	<input type="radio"/>
Linge de lit (Bulky/Bedlinen)	<input type="radio"/>	<input checked="" type="radio"/>	<input type="radio"/>
Rinçage et Essorage (Rinse&Spin)			<input type="radio"/>
Nettoyage du tambour (Drum Clean)			

 Nécessaire

 Optionnel

#### Avertissement

- Lorsque vous utilisez une lessive concentrée, filamenteuse ou avec des additifs, avant de la verser dans le bac à lessive, il est recommandé d'utiliser de l'eau pour la diluer légèrement afin d'éviter que l'entrée du tiroir à lessive ne soit bouchée ou que l'eau ne s'échappe lors



du remplissage.

- Utilisez de la lessive qui convienne pour un nettoyage au lave-linge à différentes températures afin d'obtenir le meilleur résultat et consommer le moins d'eau et d'électricité possible.
- Il est important de doser correctement la lessive pour obtenir le meilleur résultat de lavage.
- Utilisez une petite quantité de lessive pour une petite charge de linge.
- Adaptez toujours la quantité de lessive à la dureté de l'eau. Si l'eau de votre robinet est douce, utilisez moins de lessive.
- Dosez la lessive en fonction du degré de salissure du linge.
- La lessive compacte très concentrée nécessite un dosage particulièrement précis.
- Un dosage excessif de lessive peut entraîner la formation de mousse et de mauvais résultats de lavage et de rinçage.
- Un dosage insuffisant de lessive peut entraîner une accumulation de calcaire et une décoloration du linge.
- Ajoutez la lessive dans le compartiment seulement après avoir sélectionné la fonction de pré-lavage.

Lessive recommandée	Cycles de lavage	Température de lavage (°C)	Type de vêtements et de textiles
Lessive de nettoyage en profondeur avec des agents blanchissants et azurants optiques.	Coton (Cotton). ECO 40-60.	40/60	Linge blanc en coton ou en lin résistant aux hautes températures.
Lessive pour la couleur sans agents blanchissants et azurants optiques.	Coton (Cotton).	20/40	Vêtements en coton ou en lin de couleur.
Lessive colorée ou douce sans azurants optiques.	Coton (Cotton). Synthétique (Synthetic).	20/40	Vêtements colorés en fibres « easy care » ou en matières synthétiques.
Lessive douce.	Synthétique (Synthetic).	20	Tissus délicats, soie, viscose.
Lessive spéciale pour laine	Laine (Wool)	20/40	Laine

#### Panneau de contrôle

Img. 19

#### Éteint (Off) (1)

Tournez le sélecteur en position OFF pour éteindre l'appareil.

#### Démarrage/Pause (Start/ Pause) (2)

Appuyez sur le bouton Départ/Pause pour démarrer ou mettre en pause le cycle de lavage.

#### Option (3)

Sélectionnez une option additionnelle ; le témoin lumineux s'allumera lorsque vous en sélectionnez une.

#### Programmes (4)

Sélectionnez le programme approprié pour les différents types de linge.

#### Écran (5)

L'écran affiche les réglages, le temps restant, les options et les messages d'avertissement du lave-linge. L'écran restera allumé pendant le cycle de lavage.

#### Nettoyage du tambour (Drum Clean) (6)

Fonction spéciale de nettoyage du tambour et des conduits internes.

#### Programmes

Programme	Charge (kg)			Température (°C)	Temps sur l'écran (h:min)		
	7,0	8,0	9,0		Par défaut	7,0	8,0
Coton (Cotton)	7,0	8,0	9,0	40	3:39	3:39	3:39
Vapeur (Steam)	3,5	4,0	4,4	40	1:48	1:48	1:48
Synthétique (Synthetic)	3,5	4,0	4,4	40	3:18	3:18	3:18
Mix	7,0	8,0	9,0	40	1:20	1:20	1:20
Jeans	7,0	8,0	9,0	60	1:45	1:45	1:45
ECO 40-60	7,0	8,0	9,0	60	3:28	3:38	3:48
20 °C	3,5	4,0	4,5	20	1:01	1:01	1:01
Essorage (Spin Only)	7,0	8,0	9,0	-	0:12	0:12	0:12
Rapide 15 min (Quick 15')	2,0	2,0	2,0	Froide	0:15	0:15	0:15
Rapide 45 min (Quick 45')	2,0	2,0	2,0	20	0:45	0:45	0:45

Vêtements de sport (Sport Wear)	3,5	4,0	4,5	20	0:47	0:47	0:47
Laine (Wool)	2,0	2,0	2,0	40	1:07	1:07	1:07
Vêtements de bébé (Baby Care)	7,0	8,0	9,0	60	1:42	1:42	1:42
Linge de lit (Bulky/Bedlinen)	3,5	4,0	4,5	40	1:48	1:48	1:48
Rinçage et Essorage (Rinse&Spin)	7,0	8,0	9,0	-	0:20	0:20	0:20
Nettoyage du tambour (Drum Clean)	-	-	-	90	1:18	1:18	1:18

- La nouvelle classe d'efficacité énergétique de l'UE est A.
  - Programme de test énergétique : ECO 40-60
  - Vitesse : la plus élevée.
  - Pour les lave-linge d'une capacité de 8,0 kg : demi-charge (4,0 kg) et quart de charge (2,0 kg).
1. La température la plus élevée atteinte dans le cycle de lavage pendant au moins 5 minutes.
  2. Humidité résiduelle après le cycle de lavage en pourcentage de la teneur en eau et la vitesse d'essorage à laquelle elle a été obtenue.
  3. Le programme ECO 40-60 est capable de laver dans le même cycle du linge en coton normalement sale lavable à 40 °C ou 60 °C. Ce programme est utilisé pour évaluer la conformité au règlement (UE) 2019/2014, (UE) 2019/2023, (UE) 2021/340, (UE) 2021/341.

### Avertissement

Les paramètres de ce tableau sont à titre indicatif pour l'utilisateur. Les paramètres réels peuvent varier par rapport à ceux indiqués ici.

02792_Bolero DressCode 8300 Inverter Max A							
Cycle	Capacité normale (kg)	Température sélectionnée	Durée du cycle (h:min)	Consommation d'énergie (kWh/cycle)	Consommation d'eau (L/cycle)	Température la plus élevée (°C) 1	Humidité résiduelle (%/tr/min) 2
Coton 60 °C (Cotton)	8,0	60	3:44	1,498	71	60	53 %/1400
20 °C	4,0	20	1:01	0,183	44	20	65 %/1000
ECO 40-603	8,0	-	3:38	0,760	61	45	53,9%/1350
	4,0	-	2:48	0,412	45	33	53,9%/1350
	2,0	-	2:48	0,208	36	28	53,9%/1350
Mix	8,0	40	1:20	0,754	71	40	65 %/1000
Synthétique (Synthetic)	4,0	40	3:18	0,727	44	40	60 %/1200
Rapide 15 min (Quick 15')	2,0	Froid	0,15	0,030	31	Froid	70 %/800

- Les paramètres figurant dans ce tableau sont donnés à titre indicatif. Les paramètres réels peuvent varier par rapport à ceux indiqués ici en raison de conditions d'utilisation différentes.
- Les données pour les programmes autres que ECO 40-60 sont uniquement à titre indicatif.
- Par rapport à la norme EN 60456:2016+A11:2020 (EU) 2019/2014, (EU) 2019/2023, (EU) 2021/340, (EU) 2021/341.

02794_Bolero DressCode 9300 Inverter Max A							
Cycle	Capacité normale (kg)	Température sélectionnée	Durée du cycle (h:min)	Consommation d'énergie (kWh/cycle)	Consommation d'eau (L/cycle)	Température la plus élevée (°C) 1	Humidité résiduelle (%/tr/min) 2
Coton 60 °C (Cotton)	9,0	60	3:44	1,603	78	60	53 %/1400
20 °C	4,5	20	1:01	0,189	48	20	65 %/1000
ECO 40-603	9,0	-	3:48	0,842	63	43	53,9%/1350
	4,5	-	2:54	0,475	49	33	53,9%/1350
	2,5	-	2:54	0,211	39	23	53,9%/1350
Mix	9,0	40	1:20	0,813	78	40	65 %/1000
Synthétique (Synthetic)	4,5	40	3:18	0,756	48	40	60 %/1200
Rapide 15 min (Quick 15')	2,0	Froid	0,15	0,030	31	Froid	70 %/800

- Les paramètres figurant dans ce tableau sont donnés à titre indicatif. Les paramètres réels peuvent varier par rapport à ceux indiqués ici en raison de conditions d'utilisation différentes.
  - Les données pour les programmes autres que ECO 40-60 sont uniquement à titre indicatif.
  - Par rapport à la norme EN 60456:2016+A11:2020 (EU) 2019/2014, (EU) 2019/2023, (EU) 2021/340, (EU) 2021/341.
  - La nouvelle classe d'efficacité énergétique de l'UE est A.
  - Programme de test énergétique : ECO 40-60
  - Vitesse : la plus élevée.
  - Pour les lave-linge d'une capacité de 9,0 kg : demi-charge (4,5 kg) et quart de charge (2,5 kg).
1. La température la plus élevée atteinte dans le cycle de lavage pendant au moins 5 minutes.
  2. Humidité résiduelle après le cycle de lavage en pourcentage de la teneur en eau et la vitesse d'essorage à laquelle elle a été obtenue.
  3. Le programme ECO 40-60 est capable de laver dans le même cycle du linge en coton normalement sale lavable à 40 °C ou 60 °C. Ce programme est utilisé pour évaluer la conformité au règlement (UE) 2019/2014, (UE) 2019/2023, (UE) 2021/340, (UE) 2021/341.
- Les programmes les plus efficaces pour économiser de l'énergie sont généralement ceux qui fonctionnent à des températures plus basses et d'une durée plus longue.

- Charger le lave-linge à la capacité indiquée pour les programmes respectifs permet d'économiser de l'énergie et de l'eau.
- Le bruit et la teneur en humidité résiduelle sont influencés par la vitesse d'essorage : plus la vitesse d'essorage est élevée, plus le bruit est élevé et plus la teneur en humidité résiduelle est faible.

#### Attention

En cas de panne de courant alors que le lave-linge est en marche, la mémoire interne conserve le programme sélectionné. L'appareil doit poursuivre le programme une fois l'alimentation électrique rétablie.

#### Il y a de différents programmes pour différents types de linges

Programmes	
Synthétique (Synthetic)	Pour laver des vêtements synthétiques comme des chemises, des manteaux, mixte. Si vous lavez des vêtements en tricot, réduisez la quantité de lessive car ils sont plus susceptibles de former des bulles.
Vêtements de bébé (Baby Care)	Programme utile pour les tissus délicats tels que les vêtements de bébé. Ce programme permet un lavage plus en profondeur et un meilleur rinçage pour protéger la peau des bébés.
Nettoyage du tambour (Drum Clean)	Stérilisation du tambour à haute température (90 °C) pour un nettoyage en profondeur du linge. Lorsque vous lancez ce programme, il est impossible d'ajouter du linge au cycle de lavage. Si une quantité adéquate d'agent de blanchiment au chlore est ajoutée, l'effet de nettoyage du tambour sera meilleur. Ce programme doit être utilisé régulièrement en fonction de l'utilisation de l'appareil.
Rapide 45 min (Quick 45')	Pour un lavage rapide des vêtements peu sales.
Essorage (Spin Only)	Centrifugation du linge et vidange de l'eau du tambour.
Rinçage et Essorage (Rinse&Spin)	Ce programme permet de rincer, d'essorer le linge et de vidanger l'eau du tambour.
ECO 40-60	La température par défaut de ce programme est de 40 °C et ne peut être modifiée. Convient pour le lavage de vêtements en coton déclarés comme lavables à 40 °C ou 60 °C, dans le même cycle.

Coton (Cotton)	Tissus résistants et durs en coton ou lin.
Mix	Pour le lavage des vêtements difficiles qui prennent plus de temps. Pour le lavage du linge quotidien en coton tel que les draps, les taies d'oreiller, les peignoirs, les sous-vêtements, etc.
Jeans	Programme spécial pour le lavage des pantalons ou des jeans.
20 °C	Pour le lavage des vêtements en coton peu sales à une température de 20 °C.
Rapide 15 min (Quick 15')	Programme extra court, approprié pour une petite quantité de vêtements légèrement sales.
Laine (Wool)	Pour les tissus en laine lavables à la main ou en machine. Programme de lavage particulièrement doux pour éviter le rétrécissement. Le programme effectue des pauses de lavage plus longues.
Vapeur (Steam)	Applicable pour le lavage quotidien des vêtements en coton et en matière synthétique. La vapeur peut pénétrer profondément dans les fibres, stérilisant et éliminant efficacement les germes et les bactéries, évitant les mauvaises odeurs et protégeant la santé.
Vêtements de sport (Sport Wear)	Programme spécial pour le lavage des vêtements de sport.
Linge de lit (Bulky/Bedlinen)	Programme spécialement conçu pour le lavage du linge de lit.

#### Options

PROGRAMME	TEMPÉRATURE Par défaut (°C)	Vitesse d'essorage Par défaut (tr/min)		Fonctions supplémentaires
		1200	1400	
		1200	1400	
Coton (Cotton)	40	1200	1400	Départ différé / Prélavage / Rinçage extra
Vapeur (Steam)	40	1000	1000	Départ différé / Prélavage / Rinçage extra

Synthétique (Synthetic)	40	1200	1200	Départ différé / Prélavage / Rinçage extra
Mix	40	1000	1000	Départ différé / Prélavage / Rinçage extra
Jeans	60	1000	1000	Départ différé / Prélavage / Rinçage extra
ECO 40-60	60	1200	1400	Départ différé / Prélavage / Rinçage extra
20 °C	20	1000	1000	Départ différé
Essorage (Spin Only)	-	1000	1000	Départ différé / Rinçage extra
Rapide 15 min (Quick 15')	Froide	800	800	Départ différé / Prélavage / Rinçage extra
Rapide 45 min (Quick 45')	20	800	800	Départ différé / Rinçage extra
Vêtements de sport (Sport Wear)	20	800	800	Départ différé / Prélavage / Rinçage extra
Laine (Wool)	40	600	600	Départ différé / Prélavage / Rinçage extra
Vêtements de bébé (Baby Care)	60	1000	1000	Départ différé / Prélavage / Rinçage extra
Linge de lit (Bulky/ Bedlinen)	40	1000	1000	Départ différé / Rinçage extra
Rinçage et Essorage (Rinse&Spin)	-	1000	1000	Départ différé

Nettoyage du tambour (Drum Clean)	90	-	-	Départ différé / Prélavage / Rinçage extra
-----------------------------------	----	---	---	--

## Note

- Le tableau indique quel cycle offre quelles options et comment elles peuvent être ajustées.
- Il indique également si un réglage n'est pas compatible avec un cycle.

**Options à sélectionner**

Img. 20

- A. Écran
- B. Icône Sécurité enfants
- C. Icône de porte verrouillée
- D. Icône de départ différé (Delay)
- E. Icônes de température (Temp)
- F. Icône de prélavage (Pre Wash)
- G. Icône Rinçage extra (Extra Rinse)

**Options****Départ différé**

- Afin de programmer la fonction de Départ différé :
  1. Sélectionnez un programme.
  2. Appuyez sur le bouton de Départ différé puis sélectionnez le temps (le temps de départ peut être de 0 à 24 heures).
  3. Appuyez sur Départ/Pause pour activer le fonctionnement différé.
- Pour annuler la fonction Départ différé, appuyez sur le bouton avant de lancer le programme jusqu'à ce que l'écran affiche « OH ». Si le programme a déjà commencé, éteignez et rallumez le lave-linge et sélectionnez un nouveau programme.

**Rinçage extra**

1. Sélectionnez un programme.
2. Appuyez sur le bouton Fonction et sélectionnez Rinçage extra pour que le lave-linge effectue un rinçage final supplémentaire (l'icône Rinçage extra s'allumera).

**Vitesse d'essorage**

1. Sélectionnez un programme.
2. Appuyez sur le bouton Vitesse (Speed) pour sélectionner la vitesse souhaitée, en suivant le cycle suivant par appui :
  - 1200 : 0-400-600-800-1000-1200
  - 1400 : 0-400-600-800-1000-1200-1400

**Prélavage**

1. Sélectionnez un programme.
2. Appuyez sur le bouton Fonction et sélectionnez Prélavage pour que le lave-linge effectue un lavage supplémentaire avant le début du cycle de lavage principal, afin d'augmenter le rendement de lavage (l'icône Prélavage s'allumera).

Note : la lessive doit être ajoutée dans le compartiment I.

**Nettoyage du tambour**

- Après que le lave-linge a effectué une période prédéterminée de cycles de lavage, le voyant Nettoyage du tambour (Drum Clean) clignotera à la fin du dernier programme, vous rappelant d'exécuter le programme comme suit :
1. Videz le tambour et fermez la porte.
  2. Appuyez sur Nettoyage du tambour (Drum Clean).
  3. Appuyez sur Démarrage/Pause.
- Le nombre de cycles de lavage est décompté à partir de 0 lorsque le programme de Nettoyage du tambour est terminé.
  - Si vous souhaitez supprimer l'avertissement de nettoyage du tambour :
  - Appuyez sur le bouton Nettoyage du tambour (Drum Clean) pendant environ 3 secondes, l'avertissement sera annulé et les cycles de lavage recommenceront à compter à partir de 0.

**Température (6)**

Si nécessaire, la température de lavage peut être réglée en appuyant sur le bouton et en suivant la séquence ci-dessous : Froide / 20 °C / 40 °C / 60 °C / 90 °C.

**Mode Silencieux**

1. Sélectionnez un programme.
2. Appuyez sur Vitesse (Speed) pendant environ 3 secondes. Vous n'entendrez aucun signal sonore.
3. Pour réactiver le son, appuyez à nouveau sur le bouton Vitesse (Speed) pendant environ 3 secondes.

Note : la configuration sera conservée jusqu'au prochain redémarrage.

**Sécurité enfants (Child Lock)**

- Appuyez simultanément sur les boutons Température (Temp) et Fonction (Function) pendant environ 3 secondes.

Note

- Lorsque la sécurité enfants est activée et que le programme de lavage démarre, l'indicateur s'allumera et « CL » et le temps restant s'afficheront alternativement sur l'écran.
- En appuyant sur n'importe quel bouton, l'indicateur clignotera.
- Lorsque le cycle de lavage est terminé, « CL » et « END » s'afficheront alternativement sur l'écran.

- Maintenez appuyés les deux boutons Température (Temp) et Fonction (Function) pour déverrouiller la fonction.
- Cette fonction permet de verrouiller tous les boutons, à l'exception du bouton Démarrage/Pause et du bouton Sécurité enfants.
- Désactivez cette fonction avant de sélectionner un programme et avant que l'appareil commence à laver.

**Compteur d'utilisation**

- Débranchez l'appareil pendant 10 secondes et rebranchez-le.
- Allumez le lave-linge et attendez 10 secondes, appuyez simultanément et en continu sur les boutons Départ différé (Delay) et Nettoyage du tambour (Drum Clean) du panneau de contrôle pendant environ 5 secondes jusqu'à ce que l'écran affiche des chiffres, la valeur indique les temps d'utilisation du lave-linge.
- Répétez l'étape 1 pour reprendre le fonctionnement normal.

**Conseils d'utilisations**

- Une fois le programme complété, attendez 2 minutes avant d'ouvrir la porte.
- Vérifiez qu'il n'y ait pas d'eau dans le tambour avant d'ouvrir la porte. N'ouvrez pas la porte s'il y a encore de l'eau.
- Ne lavez qu'un seul vêtement, cela pourrait déstabiliser l'appareil. Insérez toujours un minimum de 3 ou 4 vêtements afin que le drainage puisse se faire sans problème.
- Les informations données pour les programmes autres que le programme ECO 40-60 ne sont qu'indicatives.
- Le programme ECO 40-60 est capable de nettoyer dans le même cycle du linge en coton normalement sale lavable à 40 °C ou 60 °C. Ce programme s'utilise pour évaluer la conformité à la législation européenne en matière d'éco-conception.
- Les temps indiqués pour chaque programme correspondent à la durée avec une charge et une température standard. D'autres types de charge et de température correspondront à des temps différents.
- Les programmes les plus efficaces pour économiser de l'énergie sont généralement ceux qui fonctionnent à des températures plus basses et d'une durée plus longue.
- Chargez le lave-linge jusqu'à la capacité indiquée pour chaque programme, cela vous permettra d'économiser de l'eau et de l'énergie.
- La durée des programmes, la consommation d'énergie et d'eau peuvent varier en fonction du poids et du type de linge, des fonctions supplémentaires sélectionnées, de l'eau et de la température ambiante.
- Il est recommandé d'utiliser une lessive liquide pour les programmes de lavage à basse température. La quantité de lessive peut varier en fonction de la quantité de linge et du degré de salissure. Suivez les recommandations des fabricants de lessives quant à la quantité de lessive à utiliser.
- Vous pouvez accéder à la base de données des produits où sont stockées les informations

relatives à chaque modèle en scannant le code QR de votre modèle (figurant aussi sur l'étiquette énergétique).

Produit	Bolero DressCode 8300 Inverter Max A	Bolero DressCode 9300 Inverter Max A
Référence	02792	02794
Code QR		

## 5. NETTOYAGE ET ENTRETIEN

### Avertissement

- Avant de procéder à un nettoyage ou à une réparation, débranchez l'appareil du réseau électrique et fermez le robinet d'arrivée d'eau.
- Le bon entretien du lave-linge prolongera sa vie utile. La surface peut être nettoyée avec un produit de nettoyage neutre et non-abrasif dilué au cas où il serait nécessaire. S'il y un excès d'eau, utilisez un chiffon pour l'absorber.
- N'utilisez pas d'éponges, de produits en poudre ni de produits nettoyants abrasifs pour nettoyer l'appareil.

### Nettoyage du tambour

- L'oxydation de l'intérieur du tambour provoquée par les objets métalliques doit être immédiatement nettoyée avec des détergents sans chlore.
- N'utilisez pas d'éponges abrasives.

### Avertissement

N'introduisez pas de vêtements dans le lave-linge pendant le nettoyage du tambour.

### Nettoyage du joint de la porte et du verre

- Nettoyez le verre et le joint après chaque lavage afin d'éliminer tous les restes de bouloches et de taches. L'accumulation de bouloches pourrait provoquer des fuites. Img. 21
- Retirez les pièces de monnaie, les boutons ou tout type d'objet du joint après chaque lavage.

### Nettoyage du filtre d'arrivée d'eau

#### Avertissement

Le filtre d'entrée doit être nettoyé lorsqu'il y ait peu d'eau.

### Nettoyage du filtre du robinet/robinet d'arrêt. Img. 22

1. Fermez le robinet d'arrivée d'eau.
2. Retirez le tuyau d'arrivée d'eau du robinet.
3. Nettoyez le filtre avec une brosse douce.
4. Dévissez le tuyau d'arrivée d'eau de la partie arrière du lave-linge. Retirez le filtre à l'aide d'une pince à bec effilé, en veillant à ne pas l'endommager.
5. Nettoyez le filtre à l'aide d'une brosse douce.
6. Remplacez le filtre dans sa position initiale et raccordez le tuyau.
7. Nettoyez le filtre tous les 3 mois pour garantir un fonctionnement optimal.

### Nettoyage du tiroir à lessive. Img. 23

1. Retirez le tiroir à lessive.
2. Appuyez sur la flèche du couvercle du bac à adoucissant à l'intérieur du distributeur de lessive.
3. Appuyez sur la manette d'ouverture, retirez le couvercle du bac à adoucissant et lavez toutes les fentes avec de l'eau.
4. Placez à nouveau le couvercle du compartiment de l'adoucissant et poussez-le légèrement dans le tiroir à lessive dans sa position.

### Avertissement

- N'utilisez pas de l'alcool, de dissolvants ni de produits chimiques pour nettoyer le tiroir à lessive.
- Nettoyez le tiroir tous les trois mois environ.

### Nettoyage du filtre de la pompe de vidange. Img. 24

#### Avertissement

- Faites attention à l'eau chaude !
- Laissez refroidir les éventuels résidus d'eau.
- Débranchez l'appareil de la prise de courant avant de laver pour éviter les décharges électriques.
- Le filtre de la pompe de vidange peut filtrer les fils et les petits objets lors du lavage.
- Nettoyez le filtre périodiquement afin de garantir le bon fonctionnement du lave-linge.
- Ouvrez le bouchon du couvercle inférieur.
- Tournez le filtre dans le sens contraire des aiguilles d'une montre pour le retirer.
- Attention, videz l'eau avec un récipient approprié.
- Enlevez la saleté, les substances et les objets bizarres.
- Remettez le filtre dans sa position initiale en le tournant dans le sens inverse.
- Fermez le bouchon du couvercle inférieur.



## Avertissement

- Assurez-vous que le filtre est correctement réinstallé.
- Tournez le bouchon du couvercle inférieur (filtre) pour que l'eau tombe directement dans le récipient.
- Pendant le fonctionnement du lave-linge il peut y avoir de l'eau chaude à l'intérieur de la pompe selon le programme sélectionné. Ne retirez pas le couvercle inférieur pendant le cycle de lavage ; attendez à ce que l'appareil ait fini de laver et soit vide.
- Lorsque vous remettez le couvercle, veillez à bien le serrer.

## 6. RÉOLUTION DE PROBLÈMES

Problème	Cause	Solution
Le lave-linge ne s'allume pas	La porte n'est pas bien fermée. Il n'est pas connecté à une prise de courant	Fermez la porte et démarrez. Vérifiez s'il y a des vêtements bouchés. Branchez-la à une prise de courant. Vérifiez que les éléments de contrôle et de protection de l'installation électrique sont activés.
La porte ne s'ouvre pas.	Le système de blocage de sécurité est activé.	Débranchez l'appareil et redémarrez-le.
Le produit perd de l'eau.	Mauvaise connexion entre les tuyauteries et le tuyau d'arrivée d'eau ou le tuyau de vidange.	Vérifiez l'état des tuyauteries et des tuyaux et raccordez-les correctement. Nettoyez les tuyaux en vous assurant qu'ils ne sont pas bouchés.
Il y a des restes de lessive dans le tiroir à lessive.	La lessive est trop concentrée.	Nettoyez et séchez le tiroir à lessive.

Ni le témoin ni l'écran s'allument.	La carte PCB n'est pas connectée ou le connecteur du système a des problèmes de connexion.	Vérifiez qu'il y a du courant électrique. Si le problème persiste, veuillez contacter le Service Après-Vente Officiel de Cecotec.
Bruit bizarre.		Vérifiez si les boulons de transport ont été retirés. Assurez-vous que l'appareil est placé sur un sol stable et nivelé. Mettez le lave-linge à niveau en réglant les pieds.

## Erreurs

Erreur	Cause	Solution
E30	La porte n'est pas bien fermée.	Fermez la porte et démarrez. Vérifiez s'il y a du linge ou de la saleté coincé.
E10	Problème	Vérifiez si la pression d'eau est trop faible. Étirez le tuyau d'arrivée d'eau. Vérifiez si le filtre de la vanne d'arrivée est bloqué. Nettoyez le filtre.
E21	Vidange de l'eau pendant trop longtemps.	Vérifiez si le tuyau de vidange est bloqué. Retirez tout objet ou toute saleté qui pourrait obstruer la sortie d'eau. Vérifiez qu'il n'y a pas d'obstruction dans les tuyaux d'arrivée d'eau et/ou de vidange.
E12	Débordement d'eau.	Redémarrez l'appareil.
EXX	Autres	Contactez le Service Après-Vente Officiel de Cecotec.

## 7. SPÉCIFICATIONS TECHNIQUES

Vous pouvez accéder à la base de données des produits où sont stockées les informations relatives à votre modèle en scannant le code QR de votre modèle (figurant aussi sur l'étiquette énergétique).

Produit	Bolero DressCode 8300 Inverter Max A	Bolero DressCode 9300 Inverter Max A
Référence	02792	02794
Codes QR		
Capacité nominale	8,0 kg	9,0 kg
Voltage nominal	220-240 V~	
Puissance nominale	1950 W	
Fréquence nominale	50 Hz	
Pression de l'eau	0,05 MPa~1 MPa	
Courant maximal	10 A	
Degré de protection	IPX4	

Les spécifications techniques peuvent être modifiées sans notification préalable afin d'améliorer la qualité du produit.

Produit fabriqué en Chine | Conçu en Espagne

## 8. RECYCLAGE DES ÉQUIPEMENTS ÉLECTRIQUES ET ÉLECTRONIQUES



Ce symbole indique que, conformément à la réglementation en vigueur, le produit et/ou la batterie doivent être éliminés séparément des déchets municipaux. Lorsque ce produit atteint la fin de sa vie utile, vous devez retirer les piles ou batteries et les apporter à un point de collecte désigné par les autorités locales.

Pour obtenir des informations détaillées sur la manière la plus adéquate de vous défaire de vos appareils électriques et électroniques et/ou des batteries correspondantes, vous devez contacter les autorités locales.

Le respect des directives susmentionnées contribuera à la protection de l'environnement.

## 9. GARANTIE ET SAV

Cecotec est responsable envers l'utilisateur final ou le consommateur de tout défaut de conformité existant au moment de la livraison du produit dans les termes, conditions et délais établis par la réglementation applicable.

Il est recommandé que les réparations soient effectuées par du personnel qualifié.

Si vous détectez un incident ou un problème avec le produit, vous devez contacter le Service Après-Vente officiel de Cecotec au +34 9 63 21 07 28.

## 10. COPYRIGHT

Les droits de propriété intellectuelle des textes de ce manuel appartiennent à CECOTEC INNOVACIONES, S.L. Tous droits réservés. Le contenu de cette publication ne peut être, en totalité ou en partie, reproduit, stocké dans un système de récupération de données, transmis ou distribué par quelque moyen que ce soit (électronique, mécanique, photocopie, enregistrement ou similaire) sans l'autorisation préalable de CECOTEC INNOVACIONES, S.L.

## 1. TEILE UND KOMPONENTEN

Abb. 1.

1. Obere Abdeckung
2. Bedienfeld
3. Stromkabel
4. Trommel
5. Betriebsfilter
6. Ablassschlauch
7. Tür
8. Waschmittelbehälter
9. Wasserversorgungsschlauch

Zubehör

Abb. 2.

1. Verschlussstopfen der Förderschnecke (x4)
2. Kaltwasserversorgungsschlauch
3. Bedienungsanleitung
4. Akustische Schwämme

Hinweis:

Die Grafiken in dieser Bedienungsanleitung sind schematische Darstellungen und entsprechen möglicherweise nicht genau dem Gerät.

## 2. VOR DEM GEBRAUCH

- Nehmen Sie das Gerät aus dem Karton und bewahren Sie den Originalkarton und andere Verpackungsmaterialien an einem sicheren Ort auf. Dies hilft Ihnen, Schäden an dem Produkt zu vermeiden, wenn Sie es in Zukunft transportieren müssen. Wenn Sie die Originalverpackung entsorgen möchten, stellen Sie sicher, dass alle Artikel wiederverwerten.
- Vergewissern Sie sich, dass alle Teile und Zubehör mitgeliefert und in gutem Zustand sich befinden. Falls Teile fehlen oder das Produkt sichtbare Schäden aufweist, kontaktieren Sie sofort den technischen Kundendienst von Cecotec.
- Halten Sie Kinder von Verpackungsmaterial fern.

Hinweis

- Die Waschmaschine muss vor dem Betrieb kalibriert werden.
- Vor dem ersten Waschgang müssen Sie einen kompletten Waschgang ohne Wäsche (d. h. mit leerer Trommel) durchführen.

- Stellen Sie sicher, dass alle Taschen leer sind. Scharfe, starre Gegenstände wie Münzen, Broschen, Nägel, Schrauben oder Steine können das Gerät schwer beschädigen.

## 3. INSTALLATION DES PRODUKTS

1. Stellen Sie das Haushaltsgerät auf eine flache, stabile und trockene Oberfläche. Achten Sie darauf, dass das Produkt nicht auf dem Netzkabel liegt. Abb. 3
2. Direkte Sonneneinstrahlung und Wärmequellen sind zu vermeiden. Vergewissern Sie sich, dass es eine gute Belüftung gibt.
3. Entfernen Sie den Karton und die Verpackung aus extrudiertem Polystyrol.
4. Heben Sie die Unterlegscheibe an und entfernen Sie die Verpackung von der Basis. Achten Sie darauf, das kleine Schaumstoffdreieck an der Unterseite zu entfernen. Wenn das nicht möglich ist, legen Sie das Gerät auf eine der Seiten und entfernen Sie es manuell. Abb. 4
5. Entfernen Sie das Klebeband, das das Netzkabel und den Ablassschlauch zusammenhält.
6. Entfernen Sie den Zulaufschlauch aus dem Inneren der Trommel.

### Entfernung der Förderschnecke

- Vor der Installation der Unterlegscheibe müssen Sie alle Förderschnecke auf der Rückseite des Geräts entfernen.
- Bewahren Sie die Förderschnecken an einem sicheren Ort auf, an dem sie für einen späteren Transport der Waschmaschine leicht wiedergefunden werden können.
- Dieses Gerät ist schwer. Transportieren Sie es vorsichtig. Halten Sie beim Anheben keine hervorstehenden Teile fest. Benutzen Sie die Tür nicht, um sie anzuheben.

### Entfernung der Schrauben

Abb. 5

1. Lösen Sie die 4 Schrauben mit einem Schraubenschlüssel und entfernen Sie sie.
2. Decken Sie die Löcher mit den mitgelieferten Stopfen ab.
3. Bewahren Sie die Schrauben an einem geeigneten Ort für die Zukunft auf.

### Wie man die Waschmaschine nivelliert

Abb. 6  
Hinweis

Die Kontermuttern an allen 4 Füßen müssen im Gehäuse fest angezogen sein.

1. Prüfen Sie, ob die Füße sicher am Gerät befestigt sind. Wenn dies nicht der Fall ist, bringen Sie sie wieder in die ursprüngliche Position und ziehen Sie die Muttern fest.
2. Lösen Sie die Feststellmutter, um die Füße zu drehen, bis sie einen guten Kontakt mit dem Boden haben.
3. Stellen Sie die Füße ein und ziehen Sie die Muttern mit einem Schraubenschlüssel fest. Stellen Sie sicher, dass das Gerät stabil ist.

**Schlauchanschluss für die Wasserversorgung**

## Hinweis

- Knicken, brechen, verändern oder reparieren Sie den Wasserzulaufschlauch nicht.
- Stellen Sie die Verbindung manuell her, verwenden Sie keine Werkzeuge. Prüfen Sie, ob die Verbindung optimal ist.

**Verbindung zwischen dem Waschmaschinenanschluss und dem Wasserzulaufschlauch.**

- Richten Sie den gebogenen Teil des Schlauchs und den Anschluss der Waschmaschine (Einlassventil) auf der Rückseite des Geräts wie in Abbildung 7 gezeigt aus.
- Ziehen Sie die Überwurfmutter durch Drehen im Uhrzeigersinn an.

**Verbindung zwischen Schraubhahn und Wasserschlauch**

- Schraubhahn und Wasserzulaufschlauch.
- Richten Sie das andere Ende des Wasserzulaufschlauchs und den Gewindehahn aus und ziehen Sie die Druckmutter durch Drehen im Uhrzeigersinn fest an. Wie in Abbildung 8 dargestellt.

**Ablassschlauch**

## Hinweis

- Knicken Sie den Ablassschlauch nicht und verlängern Sie ihn nicht.
- Positionieren Sie den Ablassschlauch gut, etwa 60-90 cm über dem Boden.

Es gibt 2 Möglichkeiten, das Ende des Ablassschlauch zu positionieren:

1. In einem Abflussrohr. Es ist ratsam, ein Vertikales Rohr zu verwenden. Abb. 9
2. In einem Abflussrohr eines Spülbeckens, oberhalb des Siphons. Abb. 10

Wenn die Waschmaschine mit einer Schlauchhalterung ausgestattet ist (je nach Modell), kann sie auch über einem Waschbecken oder einem Tank installiert werden, wie unten gezeigt.

## Hinweis

Befestigen Sie den Abflussschlauch mit einem Kabelbinder oder einem Seil, wenn Sie ihn installieren. Wenn der Ablassschlauch zu lang ist, darf er nicht mit Gewalt in die Waschmaschine eingeführt werden, da dies zu ungewöhnlichen Geräuschen führen kann.

**Akustische Schwämme** (je nach Modell)

## Hinweis

Achten Sie darauf, die Schallschwämme zu montieren, denn sie können die Geräusche, die die Waschmaschine während des Betriebs verursacht, reduzieren.

1. Legen Sie zum Schutz ein weiches Material wie Schaumstoff oder Handtücher zwischen den Sockel der Waschmaschine und den Boden.
2. Heben Sie die Waschmaschine vorsichtig auf einer Seite an und kleben Sie die längeren Schwämme auf die längeren unteren Kanten der Waschmaschine auf dem Boden. Kleben Sie auf die gleiche Weise die kürzeren Schwämme an die kürzeren unteren Kanten. Abb. 25

**4. BEDIENUNG**

## Hinweis

- Vergewissern Sie sich, dass das Gerät ordnungsgemäß installiert ist, bevor Sie es in Betrieb nehmen.
- Vor dem ersten Waschgang müssen Sie einen kompletten Waschgang ohne Wäsche durchführen.
- Alle Waschmaschinen werden vor Verlassen des Werks gründlich geprüft und einer Qualitätskontrolle unterzogen. Es kann sich eine kleine Menge Restwasser im Fass befinden. Um diese zu entfernen und eventuelle Gerüche zu neutralisieren, empfiehlt es sich, die Trommel vor dem ersten Gebrauch zu reinigen. Sie können ein Programm "Baumwolle" bei 90°C ohne Wäsche und Waschmittel durchführen.

**Kalibrierung**

- Es ist ratsam, die Waschmaschine vor dem ersten Gebrauch zu kalibrieren, um die beste Leistung zu erzielen.
- Das Gerät ist in der Lage, die Wäschemenge in der Trommel zu erkennen. Die Kalibrierung optimiert die Produktleistung durch Minimierung des Wasser- und Energieverbrauchs.
- Um die Kalibrierung durchzuführen, folgen Sie den nachstehenden Schritten:
  1. Entfernen Sie alle Gegenstände aus der Trommel und schließen Sie die Tür.
  2. Schließen Sie das Kabel an eine Steckdose an.
  3. Schalten Sie das Gerät ein und drücken Sie die Tasten "Delayed Start" und "Temperature" gleichzeitig für ca. 10 Sekunden, bis das Bedienfeld "t19" anzeigt.
  4. Drücken Sie die Taste Pause/Start, um die Waschmaschine zu starten. Die Trommel beginnt sich langsam zu drehen und das Display zeigt verschiedene Zahlen an. Wenn das Display eine feste Zahl anzeigt, können Sie die Maschine ausschalten, die Waschmaschine ist kalibriert.

**Beginn des Waschens****Vor dem Waschen.** Abb. 11

1. Schließen Sie das Gerät an den Stromanschluss an.
2. Drehen Sie den Wasserhahn zu.
3. Beladen Sie die Waschmaschine mit der Wäsche.
4. Schließen Sie die Tür.

- 5. Fügen Sie Waschmittel (und ggf. Weichspüler) hinzu.

Hinweis

- Füllen Sie Waschmittel in Fach I nur nach Auswahl der Vorwäsche in Waschmaschinen mit dieser Funktion ein.
- Vergewissern Sie sich vor dem Waschen, dass die Waschmaschine richtig installiert ist.

**Waschen.** Abb. 12

1. Drehen Sie den Wahlschalter, um das gewünschte Programm auszuwählen.
2. Wählen Sie eine Funktion aus oder verwenden Sie eine vorkonfigurierte.
3. Drücken Sie Start.

**Nach der Wäsche**

Wenn der Waschzyklus beendet ist, ertönt ein Signalton und auf dem Bedienfeld wird "END" angezeigt.

**Wie man die Waschmaschine benutzt**

**Vor jeder Wäsche**

- Die Waschmaschine sollte an Orten verwendet werden, an denen die Temperatur zwischen 5°C und 40°C liegt. Beim Einsatz unter 0 °C können das Einlassventil und das Abflusssystem beschädigt werden. Wenn Sie das Gerät an Orten mit einer Temperatur von 0 °C oder darunter aufstellen oder betreiben, müssen Sie das Gerät sofort an einen Ort mit Raumtemperatur bringen, um zu verhindern, dass der Wasserversorgungsschlauch und der Ablassschlauch vor der Verwendung einfrieren.
- Prüfen Sie vor dem Waschen die Etiketten der Kleidungsstücke und die Produkthanweisungen für die Verwendung von Waschmitteln. Verwenden Sie nicht schäumendes oder schaumarmes Waschmittel, das für Waschmaschinen geeignet ist.
- Überprüfen Sie das Etikett. Abb. 13.
- Leeren Sie die Taschen der zu waschenden Kleidung. Abb. 14.
- Machen Sie einen Knoten mit den Trägern oder Schnürsenkeln, schließen Sie die Reißverschlüsse und schließen Sie die Knöpfe. Abb. 15.
- Legen Sie kleine Gegenstände in einen Wäschesack. Abb. 16.
- Wenden Sie leicht zu beschädigende und langhaarige Kleidungsstücke auf links. Abb. 17.
- Trennen Sie Kleidungsstücke mit unterschiedlicher Textur.

Hinweis

Das Waschen loser Wäsche kann zu Unwuchten in der Waschmaschine führen. Es ist ratsam, mehr Wäsche hinzuzufügen, um eine optimale Leistung zu gewährleisten (maximal ¾ der Trommel).

**Waschmittelbehälter**

Abb. 18.

1. Vorwaschmittel
2. Haupt-Reinigungsmittel
3. Weichmittel
4. Drücken und ziehen Sie den Waschmittelbehälter, um ihn zu entfernen.

Programm	I	II	
Cotton (Baumwolle)	<input type="radio"/>	<input checked="" type="radio"/>	<input type="radio"/>
Steam (Dampf)	<input type="radio"/>	<input checked="" type="radio"/>	<input type="radio"/>
Synthetic (Synthektextil)	<input type="radio"/>	<input checked="" type="radio"/>	<input type="radio"/>
Mix	<input type="radio"/>	<input checked="" type="radio"/>	<input type="radio"/>
Jeans	<input type="radio"/>	<input checked="" type="radio"/>	<input type="radio"/>
ECO 40-60		<input checked="" type="radio"/>	<input type="radio"/>
20 °C		<input checked="" type="radio"/>	<input type="radio"/>
Spin Only (nur Schleudern)			
Quick 15' (Schnell 15 min)		<input checked="" type="radio"/>	<input type="radio"/>
Rapid 45' (Schnell 45 min)	<input type="radio"/>	<input checked="" type="radio"/>	<input type="radio"/>
Sport Wear (Sportbekleidung)	<input type="radio"/>	<input checked="" type="radio"/>	<input type="radio"/>
Wool (Wolle)		<input checked="" type="radio"/>	<input type="radio"/>
Baby Care (Babykleidung)	<input type="radio"/>	<input checked="" type="radio"/>	<input type="radio"/>
Bulky/Bedlinen (Bettwäsche)	<input type="radio"/>	<input checked="" type="radio"/>	<input type="radio"/>
Rinse&Spin (Spülen und Zentrifugieren)			<input type="radio"/>
Drum Clean (Trommelreinigung)			

Notwendig

Optional

Hinweis

- Bei Verwendung von konzentriertem, fadenförmigem oder additivem Reinigungsmittel wird empfohlen, dieses vor dem Einfüllen in den Waschmittelbehälter mit Wasser leicht zu verdünnen, um ein Verstopfen des Einlasses des Waschmittelbehälter oder ein Auslaufen von Wasser beim Befüllen zu verhindern.
- Verwenden Sie ein Waschmittel, das für das Waschen in der Maschine bei verschiedenen Temperaturen geeignet ist, um die besten Ergebnisse zu erzielen und die geringste Menge an Wasser und Strom zu verbrauchen.
- Die richtige Dosierung des Reinigungsmittels ist wichtig für ein optimales Ergebnis.
- Verwenden Sie eine kleine Menge Waschmittel für eine kleine Wäscheladung.
- Passen Sie die Menge des Waschmittels immer an die Wasserhärte an; wenn das Wasser weich ist, verwenden Sie weniger Waschmittel.
- Dosieren Sie das Waschmittel entsprechend dem Verschmutzungsgrad der Wäsche.
- Das konzentrierte Reinigungsmittel (sehr kompakt) erfordert eine besonders genaue Dosierung.
- Eine übermäßige Dosierung von Waschmittel kann zu Schaumbildung und schlechten Wasch- und Spülergebnissen führen.
- Eine unzureichende Waschmitteldosierung kann zu Kalkablagerungen und Verfärbungen der Wäsche führen.
- Das Waschmittel sollte erst nach Auswahl der Vorwaschfunktion in das Fach gegeben werden.

Empfohlenes Reinigungsmittel	Waschgänge	Waschtemperatur (°C)	Art der Kleidung und Textilien
Tiefenreinigungswaschmittel mit Bleichmitteln und optischen Aufhellern.	Cotton (Baumwolle). ECO 40-60.	40/60	Leinen aus hitzebeständiger Baumwolle oder Leinen.
Buntwaschmittel ohne Bleichmittel und optische Aufheller.	Cotton (Baumwolle).	20/40	Farbige Kleidung aus Baumwolle oder Leinen.
Bunt- oder Feinwaschmittel ohne optische Aufheller.	Cotton (Baumwolle). Synthetics (Synthetik).	20/40	Farbige Kleidung aus "easy care" Fasern oder synthetischen Materialien.
Mildes Reinigungsmittel.	Synthetics (Synthetik).	20	Zarte Stoffe, Seide, Viskose.
Spezialwaschmittel für Wolle	Wool (Wolle)	20/40	Wolle

Bedienfeld

Abb. 19

Off (Ausgeschaltet) (1)

Drehen Sie den Wahlschalter auf die Position OFF, um das Gerät auszuschalten.

Start/ Pause (2)

Drücken Sie die Taste, um den Waschzyklus zu starten oder zu unterbrechen.

Option (3)

Wählen Sie eine zusätzliche Option, die Anzeige leuchtet, wenn eine ausgewählt ist.

Programme (4)

Wählen Sie das passende Programm für die verschiedenen Wäschearten.

Display/ Bildschirm (5)

Das Display zeigt die Einstellungen, die verbleibende Zeit, die Optionen und die Warnmeldungen der Waschanlage an. Der Bildschirm bleibt während des Zyklus eingeschaltet.

Drum Clean (Trommelreinigung) (6)

Spezielle Funktion zur Reinigung der Trommel und der internen Kanäle.

Programme

Programm	Beladung (kg)			Temperatur (°C)	Bildschirmzeit (H:min)		
	7,0	8,0	9,0		7,0	8,0	9,0
	7,0	8,0	9,0	Default	7,0	8,0	9,0
Cotton (Baumwolle)	7,0	8,0	9,0	40	3:39	3:39	3:39
Steam (Dampf)	3,5	4,0	4,4	40	1:48	1:48	1:48
Synthetic (Synthektsch)	3,5	4,0	4,4	40	3:18	3:18	3:18
Mix	7,0	8,0	9,0	40	1:20	1:20	1:20
Jeans	7,0	8,0	9,0	60	1:45	1:45	1:45
ECO 40-60	7,0	8,0	9,0	60	3:28	3:38	3:48
20 °C	3,5	4,0	4,5	20	1:01	1:01	1:01
Spin Only (nur Schleudern)	7,0	8,0	9,0	-	0:12	0:12	0:12
Quick 15' (Schnell 15 min)	2,0	2,0	2,0	Kalt	0:15	0:15	0:15

Rapid 45' (Schnell 45 min)	2,0	2,0	2,0	20	0:45	0:45	0:45
Sport Wear (Sportbekleidung)	3,5	4,0	4,5	20	0:47	0:47	0:47
Wool (Wolle)	2,0	2,0	2,0	40	1:07	1:07	1:07
Baby Care (Babykleidung)	7,0	8,0	9,0	60	1:42	1:42	1:42
Bulky/Bedlinen (Bettwäsche)	3,5	4,0	4,5	40	1:48	1:48	1:48
Rinse&Spin (Spülen und Zentrifugieren)	7,0	8,0	9,0	-	0:20	0:20	0:20
Drum Clean (Trommelreinigung)	-	-	-	90	1:18	1:18	1:18

**Hinweis**

Die Parameter in dieser Tabelle sind nur als Referenz für den Benutzer gedacht. Die tatsächlichen Parameter können von den hier gezeigten abweichen.

02792_Bolero DressCode 8300 Inverter Max A							
Zyklus	Normale Kapazität (kg)	Ausgewählte Temperatur	Zykluszeit (H:min)	Energieverbrauch (kWh/Zyklus)	Wasserverbrauch (L/Spülgang)	Höchste Temperatur (°C) 1	Restliche Feuchtigkeit (%/rpm) 2
Cotton Baumwolle (60 °C)	8,0	60	3:44	1,498	71	60	53%/1400
20 °C	4,0	20	1:01	0,183	44	20	65%/1000
ECO 40-603	8,0	-	3:38	0,760	61	45	53,9%/1350
	4,0	-	2:48	0,412	45	33	53,9%/1350
	2,0	-	2:48	0,208	36	28	53,9%/1350
Mix	8,0	40	1:20	0,754	71	40	65%/1000
Synthetic (Synthektisch)	4,0	40	3:18	0,727	44	40	60%/1200
Quick 15'/Schnell (15 min)	2,0	Kalt	0,15	0,030	31	Kalt	70%/800

- Die Parameter in dieser Tabelle dienen nur als Referenz. Die tatsächlichen Parameter können aufgrund unterschiedlicher Einsatzbedingungen von den hier gezeigten abweichen.
- Die Daten für andere Programme als ECO 40-60 sind lediglich Richtwerte.
- EN 60456:2016+A11:2020 With (EU) 2019/2014, (EU) 2019/2023, (EU) 2021/340, (EU) 2021/341. In Bezug auf
- Die neue EU-Energieeffizienzklasse ist A.

- Energie-Testprogramm: ECO 40-60
  - Geschwindigkeit: die höchste
  - Für Waschmaschinen mit 8,0 kg Fassungsvermögen: halbe Ladung (4,0 kg) und viertel Ladung (2,0 kg).
1. Die höchste Temperatur, die die Wäsche während des Waschgangs für mindestens 5 Minuten erreicht.
  2. Restfeuchte nach dem Waschgang in Prozent des Wassergehalts und die Schleuderdrehzahl, bei der sie erreicht wurde.
  3. Mit dem Programm ECO 40-60 kann Baumwollwäsche mit normaler Verschmutzung, die als waschbar bei 40°C oder 60°C deklariert ist, im selben Programm gewaschen werden. Dieses Programm dient der Bewertung der Einhaltung der Verordnungen (EU) 2019/2014, (EU) 2019/2023, (EU) 2021/340, (EU) 2021/341.

02794_Bolero DressCode 9300 Inverter Max A							
Zyklus	Normale Kapazität (kg)	Ausgewählte Temperatur	Zykluszeit (H:min)	Energieverbrauch (kWh/Zyklus)	Wasserverbrauch (L/Spülgang)	Höchste Temperatur (°C) 1	Restliche Feuchtigkeit (%/rpm) 2
Cotton Baumwolle (60 °C)	9,0	60	3:44	1,603	78	60	53%/1400
20 °C	4,5	20	1:01	0,189	48	20	65%/1000
ECO 40-603	9,0	-	3:48	0,842	63	43	53,9%/1350
	4,5	-	2:54	0,475	49	33	53,9%/1350
	2,5	-	2:54	0,211	39	23	53,9%/1350
Mix	9,0	40	1:20	0,813	78	40	65%/1000
Synthetic (Synthetisch)	4,5	40	3:18	0,756	48	40	60%/1200
Quick 15'/Schnell (15 min)	2,0	Kalt	0,15	0,030	31	Kalt	70%/800

- Die Parameter in dieser Tabelle dienen nur als Referenz. Die tatsächlichen Parameter können aufgrund unterschiedlicher Einsatzbedingungen von den hier gezeigten abweichen.
- Die Daten für andere Programme als ECO 40-60 sind lediglich Richtwerte.
- EN 60456:2016+A11:2020 With (EU) 2019/2014, (EU) 2019/2023, (EU) 2021/340, (EU) 2021/341. In Bezug auf
- Die neue EU-Energieeffizienzklasse ist A.
- Energie-Testprogramm: ECO 40-60
- Geschwindigkeit: die höchste
- Für Waschmaschinen mit 9,0 kg Fassungsvermögen: halbe Ladung (4,5 kg) und viertel Ladung (2,5 kg).



1. Die höchste Temperatur, die die Wäsche während des Waschgangs für mindestens 5 Minuten erreicht.
  2. Restfeuchte nach dem Waschgang in Prozent des Wassergehalts und die Schleuderdrehzahl, bei der sie erreicht wurde.
  3. Mit dem Programm ECO 40-60 kann Baumwollwäsche mit normaler Verschmutzung, die als waschbar bei 40°C oder 60°C deklariert ist, im selben Programm gewaschen werden. Dieses Programm dient der Bewertung der Einhaltung der Verordnungen (EU) 2019/2014, (EU) 2019/2023, (EU) 2021/340, (EU) 2021/341.
- Die energieeffizientesten Programme sind im Allgemeinen diejenigen, die bei niedrigeren Temperaturen und längerer Dauer laufen.
  - Die Beladung der Waschmaschine, mit der in jedem Programm angegebenen Kapazität hilft, Energie und Wasser zu sparen.
  - Geräusch und Restfeuchte werden durch die Schleuderdrehzahl beeinflusst: je höher die Schleuderdrehzahl, desto höher das Geräusch und desto niedriger die Restfeuchte.

**Achtung**

Bei einem Stromausfall während des Betriebs des Geräts speichert der interne Speicher das gewählte Programm. Im Falle eines Stromausfalls während des Betriebs speichert der interne Speicher das gewählte Programm.

**Es gibt verschiedene Programme für verschiedene Wäschearten**

Programme	
Synthetics (Synthetik)	Zum Waschen von synthetischen Artikeln wie Hemden, Mänteln, Jacken, gemischt. Reduzieren Sie beim Waschen von Maschenwaren die Waschmittelmenge, da weiche Stoffe eher zur Blasenbildung neigen.
Baby care (Babykleidung)	Nützliches Programm für empfindliche Stoffe wie Babykleidung). Reinigt gründlicher und spült besser ab, um die Haut von Babys zu schützen.
Drum Clean (Trommelreinigung)	Ermöglicht eine Hochtemperatursterilisation bei 90 °C für eine gründliche Reinigung der Wäsche. Wenn dieser Vorgang durchgeführt wird, kann die Wäsche nicht in den Waschgang eingefügt werden. Wird eine ausreichende Menge Chlorbleiche zugegeben, ist die Reinigungswirkung der Trommel besser. Dieses Programm sollte je nach Nutzung des Geräts regelmäßig angewendet werden.

Rapid 45' (Schnell 45 min)	Reinigt schnell leicht verschmutzte Kleidungsstücke.
Spin Only (nur Schleudern)	Zentrifugieren der Wäsche und Ablassen des Wassers aus der Trommel
Spülen und Zentrifugieren (Rinse&Spin)	Spült, schleudert die Wäsche und lässt das Wasser aus der Trommel ab.
ECO 40-60	Die Standardtemperatur dieses Programms beträgt 40 °C und kann nicht geändert werden. Geeignet zum Waschen von Baumwollkleidung, die als waschbar bei 40 °C oder 60 °C deklariert ist, zusammen im gleichen Zyklus.
Cotton (Baumwolle)	Starke, strapazierfähige Baumwoll- oder Leinenstoffe.
Mix	Zum Waschen harter, zeitaufwändiger Kleidungsstücke. Alltägliche Baumwollkleidung wie Laken, Kissenbezüge, Bademäntel, Unterwäsche usw.
Jeans	Spezialprogramm für das Waschen von Hosen oder Jeansstoffen.
20 °C	Zum Waschen leicht verschmutzter Baumwollkleidung bei einer Temperatur von 20°C.
Quick 15' (Schnell 15 min)	Extra kurzes Programm, geeignet für eine geringe Menge leicht verschmutzter Wäsche
Wool (Wolle)	Für hand- oder maschinenwaschbare Wollstoffe. Besonders schonendes Waschprogramm, um ein Einlaufen zu verhindern. Das Programm benötigt längere Waschpausen.
Steam (Dampf)	Geeignet für die tägliche Wäsche von Baumwoll- und Synthetik Kleidung. Der Dampf kann tief in die Fasern eindringen, sterilisiert und eliminiert wirksam Keime und Bakterien, verhindert unangenehme Gerüche und schützt die Gesundheit.
Sport Wear (Sportbekleidung)	Spezialprogramm für das Waschen von Sportbekleidung
Bulky/Bedlinen (Bettwäsche)	Spezielles Programm für die Wäsche von Bettwäsche.

## Optionen

PROGRAMM	TEMPERATUR DEFAULT (°C)	SPIN- GESCHWINDIGKEIT DEFAULT (upm)		ZUSÄTZLICHE FUNKTIONEN
		1200	1400	
Cotton (Baumwolle)	40	1200	1400	Verzögerter Start/ Vorwäsche/Spülung/ Extra-Spülung
Steam (Dampf)	40	1000	1000	Verzögerter Start/ Vorwäsche/Spülung/ Extra-Spülung
Synthetic (Synthektextil)	40	1200	1200	Verzögerter Start/ Vorwäsche/Spülung/ Extra-Spülung
Mix	40	1000	1000	Verzögerter Start/ Vorwäsche/Spülung/ Extra-Spülung
Jeans	60	1000	1000	Verzögerter Start/ Vorwäsche/Spülung/ Extra-Spülung
ECO 40-60	60	1200	1400	Verzögerter Start/ Vorwäsche/Spülung/ Extra-Spülung
20 °C	20	1000	1000	Zeitverzögerung
Spin Only (nur Schleudern)	-	1000	1000	Verspäteter Start/ Extra Clearing
Quick 15' (Schnell 15 min)	Kalt	800	800	Verzögerter Start/ Vorwäsche/Spülung/ Extra-Spülung
Rapid 45' (Schnell 45 min)	20	800	800	Verspäteter Start/ Extra Clearing
Sport Wear (Sportbekleidung)	20	800	800	Verzögerter Start/ Vorwäsche/Spülung/ Extra-Spülung

Wool (Wolle)	40	600	600	Verzögerter Start/ Vorwäsche/Spülung/ Extra-Spülung
Baby Care (Babykleidung)	60	1000	1000	Verzögerter Start/ Vorwäsche/Spülung/ Extra-Spülung
Bulky/Bedlinen (Bettwäsche)	40	1000	1000	Verspäteter Start/ Extra Clearing
Rinse&Spin (Spülen und Zentrifugieren)	-	1000	1000	Zeitverzögerung
Drum Clean (Trommelreinigung)	90	-	-	Verzögerter Start/ Vorwäsche/Spülung/ Extra-Spülung

## Hinweis

- Die Tabelle zeigt, welcher Zyklus welche Optionen bietet und wie diese eingestellt werden können.
- Es wird auch angezeigt, wenn eine Einstellung nicht mit einem Zyklus kompatibel ist.

## Zu wählende Optionen

Abb. 20

- A. Display
- B. Symbol für die Kindersicherung
- C. Symbol für verschlossene Tür
- D. Verzögerungssymbol (verzögerter Start)
- E. Symbole für die Temperatur (Temp)
- F. Symbol für Vorwäsche
- G. Icon Extra Spülung

## OPTIONEN

## Zeitverzögerung

- Programmierung der Funktion "Verzögerter Start":
  1. Wählen Sie ein Programm.
  2. Drücken Sie die Taste Delayed Start und wählen Sie die Zeit aus (die Verzögerungszeit kann zwischen 0 und 24 h liegen).
  3. Drücken Sie Start/Pause, um den verzögerten Betrieb zu aktivieren.
- Um die Funktion "Verzögerter Start" abzubrechen, drücken Sie die Taste vor dem Start des Programms, bis auf dem Display 0H erscheint. Wenn das Programm bereits begonnen hat, schalten Sie das Gerät aus und wieder ein und wählen Sie ein neues Programm.

**Extra-Spülung**

1. Wählen Sie ein Programm.
2. Drücken Sie die Taste "Funktion" und wählen Sie "Extra Spülen", damit die Maschine eine zusätzliche Schlussspülung durchführt (das Symbol "Extra Spülen" leuchtet auf).

**Schleuderdrehzahl**

1. Wählen Sie ein Programm.
2. Drücken Sie diese "Speed"-Taste, um die gewünschte Geschwindigkeit zu wählen, danach folgt der nächste Zyklus pro Druck:
  - 1200: 0-400-600-800-1000-1200
  - 1400: 0-400-600-800-1000-1200-1400

**Vorwäsche**

1. Wählen Sie ein Programm.
2. Drücken Sie die Taste "Function" und wählen Sie "Prewash", damit das Gerät einen zusätzlichen Waschgang durchführt, bevor der Hauptwaschgang beginnt, um die Waschleistung zu erhöhen (das Symbol "Prewash" leuchtet auf).

Hinweis: Das Reinigungsmittel muss in das Fach I gegeben werden.

**Trommelreinigung**

- Nachdem die Maschine eine voreingestellte Anzahl von Waschgängen durchgeführt hat, blinkt die Trommelreinigungsleuchte am Ende des letzten Programms und erinnert Sie daran, das Programm wie folgt durchzuführen:
  1. Leeren Sie das Fass und schließen Sie die Tür.
  2. Drücken Sie "Trommelreinigung" (Drum Clean)
  3. Drücken Sie "Start/Pause".
- Wenn das Trommelreinigungsprogramm beendet ist, wird die Anzahl der Waschzyklen von 0 zurück gezählt.
- Wenn Sie die Trommelreinigungswarnung entfernen möchten:
- Halten Sie die Taste "Trommelreinigung" ca. 3 Sekunden lang gedrückt. Die Warnung wird gelöscht und die Waschzyklen beginnen wieder bei 0.

**Temperatur (6)**

Wenn nötig, kann die Waschtemperatur durch Drücken der Taste und Befolgen der nachstehenden Reihenfolge eingestellt werden: Kaltes-20°C-40°C-60°C-90°C

**Lautloser Modus**

1. Wählen Sie ein Programm.
2. Drücken Sie die Taste "Speed" (Geschwindigkeit) für ca. 3 Sekunden. Es dürfen keine Pieptöne zu hören sein.
3. Um den Ton wieder zu aktivieren, drücken Sie die Taste "Speed" erneut für etwa 3 Sekunden.

Hinweis: Die Konfiguration wird bis zum nächsten Neustart beibehalten.

**Kindersicherung (Child Lock)**

- Drücken Sie die Tasten "Temp" (Temperatur) und "Function" gleichzeitig für etwa 3 Sekunden.

Hinweis

- Wenn die Kindersicherung aktiviert ist und das Waschprogramm beginnt, leuchtet die Anzeige auf und "CL" und die verbleibende Zeit werden abwechselnd im Display angezeigt.
- Wenn Sie eine beliebige Taste drücken, blinkt die Anzeige.
- Wenn der Waschzyklus beendet ist, erscheint auf dem Display abwechselnd "Cl" und "END".
- Halten Sie die beiden Tasten "Temp" und "Function" gedrückt, um die Funktion zu entsperren.
- Mit dieser Funktion werden alle Tasten außer dem Start/Pause-Taste und der Kindersicherungstaste selbst gesperrt.
- Deaktivieren Sie die Kindersicherung, bevor Sie ein Programm wählen und bevor Sie waschen.

**Verwendungszähler**

- Ziehen Sie das Gerät 10 Sekunden lang aus der Steckdose und stecken Sie es dann wieder ein.
- Schalten Sie das Gerät ein und warten Sie 10 Sekunden, drücken Sie "Delay" (Verzögerung) und "Drum Clean" (Trommelreinigung) auf dem Bedienfeld gleichzeitig und kontinuierlich für ca. 5 Sekunden, bis das Display Ziffern anzeigt, der Wert gibt die Nutzungszeiten des Geräts an.
- Wiederholen Sie Schritt 1, um den normalen Betrieb wieder aufzunehmen.

**Tipps für den Einsatz**

- Warten Sie nach Beendigung eines Programms 2 Minuten, bevor Sie die Tür öffnen.
- Prüfen Sie vor dem Öffnen der Tür, ob das Wasser im Inneren der Trommel abgelassen wurde. Öffnen Sie nicht die Tür, wenn noch Wasser vorhanden ist
- Waschen Sie nicht nur ein Kleidungsstück, dies könnte das Gerät destabilisieren. Legen Sie immer mindestens 3 oder 4 Kleidungsstücke ein, damit die Drainage ohne Probleme erfolgen kann.
- Die Angaben für andere Programme als das Programm Eco 40-60 sind lediglich Richtwerte.
- Mit dem Programm eco 40-60 kann normal verschmutzte Baumwollwäsche, die als waschbar bei 40°C oder 60°C deklariert ist, im selben Waschgang gereinigt werden. Mit diesem Programm wird die Einhaltung der EU-Rechtsvorschriften zum Ökodesign bewertet.
- Die für jedes Programm angegebenen Zeiten entsprechen der Dauer bei Standardbelastung

und -temperatur. Bei anderen Beladungsarten und Temperaturen ergeben sich andere Zeiten.

- Die energieeffizientesten Programme sind im Allgemeinen diejenigen, die bei niedrigeren Temperaturen und längerer Dauer laufen.
- Beladen Sie die Waschmaschine nur mit der für das jeweilige Programm angegebenen Kapazität, um Energie und Wasser zu sparen.
- Programmdauer, Energie- und Wasserverbrauch können je nach Gewicht und Art der Wäsche, gewählten Zusatzfunktionen, Wasser- und Umgebungstemperatur variieren.
- Es wird empfohlen, Flüssigwaschmittel für Waschprogramme mit niedrigen Temperaturen zu verwenden. Die Menge des Waschmittels kann je nach Wäschemenge und Verschmutzungsgrad variieren. Befolgen Sie die Empfehlungen des Waschmittelherstellers zur Menge des zu verwendenden Waschmittels.
- Sie können auf die Produktdatenbank zugreifen, in der die Informationen zu jedem Modell gespeichert sind, indem Sie den QR-Code der Referenz scannen (auch auf dem Energieetikett zu finden).

Produkt	Bolero DressCode 8300 Inverter Max A	Bolero DressCode 9300 Inverter Max A
Referenz	02792	02794
QR Code		

## 5. REINIGUNG UND WARTUNG

### Hinweis

- Trennen Sie das Gerät vor Reinigungs- oder Reparaturarbeiten vom Netz und schließen Sie den Wasserhahn.
- Eine gute Wartung der Waschmaschine verlängert ihre Lebensdauer. Die Oberfläche kann bei Bedarf mit einem verdünnten neutralen, nicht scheuernden Reinigungsmittel gereinigt werden. Falls überschüssiges Wasser vorhanden ist, nehmen Sie es sofort mit einem Tuch auf.
- Verwenden Sie keine Schwämme, Pulver bzw. Schleifmittel, um das Gerät zu reinigen.

### Trommelreinigung

- Rost im Inneren der Trommel, verursacht durch metallische Gegenstände, sollte sofort mit chlorfreien Reinigungsmitteln gereinigt werden.
- Verwenden Sie keine Stahl-Scheuerschwämme.

### Hinweis

Geben Sie während der Trommelreinigung keine Wäsche in die Waschmaschine.

### Türdichtung und Glasreinigung

- Reinigen Sie das Glas und die Dichtung nach jeder Wäsche, um alle Spuren von Flusen und Flecken zu entfernen. Flusen Ansammlungen können zu Undichtigkeiten führen. Abb. 21
- Entfernen Sie nach jeder Wäsche Münzen, Knöpfe oder andere Gegenstände von der Dichtung.

### Reinigung des Einlassfilters

#### Hinweis

Der Einlassfilter sollte bei Wassermangel gereinigt werden.

### Reinigen des Wasserhahns/Hahnfilters. Abb. 22

1. Drehen Sie den Wasserhahn zu.
2. Entfernen Sie den Wasserversorgungsschlauch von dem Hahn.
3. Reinigen Sie den Filter mit einer weichen Bürste.
4. Schrauben Sie den Wasserzulaufschlauch an der Rückseite der Waschmaschine ab. Entfernen Sie den Filter mit einer Spitzzange und achten Sie dabei darauf, ihn nicht zu beschädigen.
5. Verwenden Sie zur Reinigung des Filters eine weiche Bürste.
6. Bringen Sie den Filter wieder in seine ursprüngliche Position und schließen Sie den Schlauch an.
7. Reinigen Sie den Filter alle 3 Monate, um eine optimale Leistung zu gewährleisten,

### Reinigung des Waschmittelbehälters Abb. 23

1. Entfernen Sie den Waschmittelbehälter.
2. Drücken Sie auf den Pfeil am Deckel des Weichspüler Fachs im Inneren der Waschmittelschublade.
3. Heben Sie die Klammer an, entfernen Sie die Abdeckung des Enthärter Fachs und spülen Sie alle Schlitze mit Wasser.
4. Setzen Sie die Abdeckung des Enthärter wieder auf und drücken Sie leicht, um den Waschmittelbehälter wieder in seine Position zu schieben.

### Hinweis

- Verwenden Sie keinen Alkohol, keine Lösungsmittel oder Chemikalien zur Reinigung des Reinigungsmittel tanks.
- Reinigen Sie den Tank etwa alle 3 Monate.

### Reinigen des Filters der Ablaufpumpe Abb. 24

### Hinweis

- Seien Sie vorsichtig mit heißem Wasser!
- Lassen Sie die Wasserreste abkühlen.
- Ziehen Sie vor dem Waschen den Netzstecker aus der Steckdose, um einen Stromschlag zu vermeiden.
- Der Filter der Ablaufpumpe kann Fäden und kleine Gegenstände beim Waschen herausfiltern.
- Reinigen Sie den Filter regelmäßig, um den ordnungsgemäßen Betrieb der Waschmaschine zu gewährleisten.
- Öffnen Sie die untere Abdeckung.
- Drehen Sie den Filter gegen den Uhrzeigersinn, um ihn zu entfernen.
- Seien Sie vorsichtig, leeren Sie das Wasser mit einem geeigneten Behälter.
- Entfernen Sie Schmutz, Fremdkörper oder Gegenstände.
- Bringen Sie den Filter in seine ursprüngliche Position zurück, indem Sie ihn in umgekehrter Richtung drehen.
- Schließen Sie die untere Abdeckung.

Hinweis

- Vergewissern Sie sich, dass der Filter wieder korrekt eingebaut ist,
- Drehen Sie den Stöpsel am unteren Deckel (Filter) so, dass das Wasser direkt in einen geeigneten Behälter fällt.
- Während des Betriebs des Geräts kann, je nach gewähltem Programm, heißes Wasser in der Pumpe vorhanden sein. Nehmen Sie den Deckel der unteren Abdeckung nicht während des Waschganges ab, sondern warten Sie immer, bis das Gerät den Waschgang beendet hat und leer ist.
- Achten Sie beim Aufsetzen der Abdeckung darauf, dass diese fest angezogen ist.

6. PROBLEMLÖSUNG

Problem	Ursache	Lösung
Die Waschmaschine startet nicht	Die Tür ist nicht richtig zu. Nicht an eine Steckdose angeschlossen	Schließen Sie die Tür und starten Sie neu. Prüfen Sie auf eingeklemmte Kleidung. Nicht an eine Steckdose angeschlossen Prüfen Sie, ob die Kontroll- und Schutzvorrichtungen der elektrischen Anlage aktiviert sind.

Die Tür lässt sich nicht öffnen	Das Sicherheitsblockiersystem ist aktiviert	Trennen Sie das Produkt vom Netz und starten Sie es neu.
Das Produkt verliert Wasser	Schlechte Verbindung zwischen Rohren und Wasserversorgungsschlauch oder Abflussrohr.	Überprüfen Sie die Leitungen und Schläuche und schließen Sie sie korrekt an. Reinigen Sie die Schläuche, um sicherzustellen, dass sie nicht verstopft sind.
Es befinden sich Waschmittelreste in der Waschmittelschublade.	Reinigungsmittel ist hoch konzentriert	Reinigung des Waschmittelbehälter
Anzeige oder Bildschirm leuchtet nicht	Die Leiterplatte ist nicht angeschlossen oder der Systemstecker hat ein Verbindungsproblem.	Prüfen Sie die Stromzufuhr. Wenn das Problem weiterhin besteht, wenden Sie sich an den Technischen Kundendienst von Cecotec.
Seltsames Geräusch		Prüfen Sie, ob die Förderschnecke entfernt wurden. Stellen Sie sicher, dass das Gerät auf einem festen und ebenen Untergrund steht. Nivellieren Sie die Waschmaschine durch Verstellen der Füße.

Fehler

Fehler	Ursache	Lösung
E30	Die Tür ist nicht richtig geschlossen	Schließen Sie die Tür und starten Sie neu. Prüfen Sie, ob die Wäsche verstopft oder verschmutzt ist.

E10	Problem mit der Wassereinspritzung beim Waschen	Prüfen Sie, ob der Wasserdruck zu niedrig ist. Ziehen Sie an den Wasserzulaufschlauch. Prüfen Sie, ob das Einlassventilsieb verstopft ist. Reinigen Sie den Filter.
E21	Wasser läuft zu lange ab	Prüfen Sie, ob die Ablaufleitung verstopft ist. Entfernen Sie alle Gegenstände oder Verschmutzungen, die den Wasserauslass verstopfen könnten. Vergewissern Sie sich, dass die Wasserzufuhr- und/oder Abflussschläuche nicht verstopft sind.
E12	Wasserüberlauf	Starten Sie das Gerät neu.
EXX	Andere	Kontaktieren Sie mit dem technischen Kundendienst von Cecotec.

### 7. TECHNISCHE SPEZIFIKATIONEN

Sie können auf die Produktdatenbank zugreifen, in der die Informationen zu jedem Modell gespeichert sind, indem Sie den QR-Code Ihres Modells scannen (auch auf dem Energieetikett zu finden).

Produkt	Bolero DressCode 8300 Inverter Max A	Bolero DressCode 9300 Inverter Max A
Referenz	02792	02794
QR Codes:		

Nennkapazität	8,0 Kg	9,0 Kg
Nennspannung	220-240 V~	
Nennleistung	1950 W	
Nennfrequenz	50 Hz	
Wasserdruck	0.05 MPa~1 MPa	
Maximaler Strom	10 A	
Schutzklasse	IPX4	

Technische Spezifikationen können ohne vorherige Ankündigung geändert werden, um die Produktqualität zu verbessern.

Made in China | Entworfen in Spanien

### 8. RECYCLING VON ELEKTRO- UND ELEKTRONIKGERÄTEN



Dieses Symbol weist darauf hin, dass das Produkt und/oder die/der Batterie/Akku gemäß den geltenden Vorschriften getrennt vom Haushaltsabfall entsorgt werden muss. Wenn dieses Produkt das Ende seiner Nutzungsdauer erreicht hat, sollten Sie die Batterien/Akkus entfernen und es zu einer von den örtlichen Behörden bestimmten Sammelstelle bringen.

Die Verbraucher müssen sich mit Ihren örtlichen Behörden oder Einzelhändlern in Verbindung setzen, um Informationen über die ordnungsgemäße Entsorgung ihrer Altgeräte und/ oder ihre Akkus zu erhalten. Die Einhaltung der oben genannten Leitlinien trägt zum Schutz der Umwelt bei.

### 9. GARANTIE UND KUNDENDIENST

Cecotec haftet gegenüber dem Endnutzer oder Verbraucher für jegliche Konformitätsmängel, die zum Zeitpunkt der Lieferung des Produkts bestehen, gemäß den in den geltenden

Vorschriften festgelegten Bedingungen und Fristen.

Es wird empfohlen, dass Reparaturen von qualifiziertem Personal durchgeführt werden.

Sollte unerwartet eine Störung auftreten oder haben Sie Fragen über Ihrem Produkt, können Sie sich mit dem Kundendienst in Verbindung setzen über die Telefonnummer: +34 96 321 07 28.

## 10. COPYRIGHT

Die geistigen Eigentumsrechte an den Texten in dieser Bedienungsanleitung liegen bei CECOTEC INNOVACIONES, S.L. Alle Rechte vorbehalten. Der Inhalt dieser Veröffentlichung darf weder ganz noch teilweise ohne vorherige Genehmigung von CECOTEC INNOVACIONES, S.L. vervielfältigt, in einem Datenabfragesystem gespeichert, übertragen oder auf irgendeine Weise (elektronisch, mechanisch, durch Fotokopie, Aufzeichnung oder Ähnliches) verbreitet werden.

## 1. PARTI E COMPONENTI

Fig. 1.

1. Coperchio superiore
2. Pannello di controllo
3. Cavo di alimentazione
4. Cestello
5. Filtro
6. Tubo flessibile di scarico
7. Oblò
8. Vaschetta del detersivo
9. Tubo flessibile di fornitura dell'acqua

Accessori

Fig. 2.

1. Tappo dei fori per i bulloni di trasporto (x4)
2. Tubo flessibile di fornitura dell'acqua fredda
3. Manuale di istruzioni
4. Spugne fonoassorbenti

Avviso:

Le immagini di questo manuale sono rappresentazioni schematiche e potrebbero non corrispondere esattamente all'apparecchio.

## 2. PRIMA DELL'USO

- Rimuovere l'apparecchio dalla scatola e conservare quest'ultima e il resto degli elementi di imballaggio in un luogo sicuro. Questo aiuterà a prevenire danni all'apparecchio nel caso in cui sia necessario trasportarlo in futuro. Se si desidera smaltire l'imballaggio originale, assicurarsi di riciclare tutti gli elementi in modo appropriato.
- Verificare che tutte le parti e accessori siano presenti e in buono stato. Se uno di essi mancasse o non fosse in buone condizioni, contattare immediatamente il Servizio di Assistenza Tecnica ufficiale di Cecotec.
- Tenere i bambini lontani dal materiale di imballaggio.

Avviso

- La lavatrice deve essere calibrata prima di entrare in funzione.
- Prima del primo lavaggio, è necessario effettuare un ciclo completo di lavaggio a vuoto (vale a dire, senza indumenti nel cestello).
- Controllare che le tasche dei capi siano vuote. Oggetti affilati e rigidi come monete, spille, chiodi, viti o pietre possono danneggiare gravemente l'apparecchio.

### 3. INSTALLAZIONE DELL'APPARECCHIO

1. Collocare l'apparecchio su di una superficie stabile e piana e asciutta. Evitare di schiacciare il cavo di alimentazione con il peso dell'apparecchio. Fig. 3
2. Evitare di esporre l'apparecchio alla luce diretta del sole e ad altre fonti di calore. Assicurarsi che ci sia una buona ventilazione.
3. Rimuovere la scatola in cartone e l'imballaggio in polistirolo.
4. Sollevare la lavatrice e rimuovere l'imballaggio dalla base. Controllare di aver rimosso il triangolino di spugna situato nella parte inferiore. In caso di impossibilità nel rimuoverlo, appoggiare l'unità su uno dei lati e rimuoverlo manualmente. Fig. 4
5. Rimuovere il nastro che tiene insieme il cavo di alimentazione e il tubo flessibile di scarico.
6. Rimuovere il tubo flessibile di fornitura dell'acqua dall'interno del cestello.

#### Rimozione dei bulloni di trasporto

- Prima dell'installazione, è necessario rimuovere tutti i bulloni di trasporto dal retro della lavatrice.
- Conservare i bulloni di trasporto in un luogo sicuro dove possano essere trovati facilmente in caso di dover trasportare la lavatrice in futuro.
- L'apparecchio è pesante. Trasportarlo con cautela. Non sollevare l'apparecchio dalle parti sporgenti o dall'oblò per trasportarlo.

#### Rimozione dei bulloni di trasporto

Fig. 5

1. Allentare i 4 bulloni con una chiave fissa e rimuoverli.
2. Coprire i fori con i tappi in dotazione.
3. Conservare i bulloni in un luogo appropriato per eventuali trasporti futuri.

#### Livellamento della lavatrice. Fig. 6

Attenzione

Serrare saldamente i dadi di bloccaggio dei 4 piedini di appoggio alla struttura della lavatrice.

1. Verificare che i piedini di appoggio siano correttamente fissati all'apparecchio. Se non lo fossero, posizionarli correttamente e serrare i dadi.
2. Allentare i dadi di bloccaggio per girare i piedini di appoggio fino a un corretto contatto con il pavimento.
3. Regolare i piedini di appoggio e serrare i dadi con la chiave fissa. Verificare che l'apparecchio sia stabile.

#### Avvisi sul tubo flessibile di fornitura dell'acqua

Attenzione

- Non piegare, rompere, modificare o riparare il tubo flessibile di fornitura dell'acqua.

- Effettuare il collegamento a mano. Non usare attrezzi. Assicurarsi che il tubo flessibile sia ben collegato.

#### Collegamento del tubo flessibile di fornitura dell'acqua al connettore della lavatrice

- Allineare la parte curva del tubo flessibile con il connettore della lavatrice (valvola d'ingresso) sul retro dell'apparecchio, come mostrato nella figura 7.
- Serrare il dado di pressione in senso orario.

#### Collegamento del tubo flessibile di fornitura dell'acqua al rubinetto filettato

- Rubinetto filettato e tubo flessibile di fornitura dell'acqua.
- Allineare l'altra estremità del tubo flessibile di fornitura dell'acqua con il rubinetto filettato e serrare saldamente il dado di pressione in senso orario come mostrato nella figura 8.

#### Tubo flessibile di scarico

Avviso

- Non torcere né allungare il tubo flessibile di scarico.
- Posizionare adeguatamente il tubo flessibile di scarico a circa 60-90 cm dal pavimento.

Vi sono due modi di sbarazzarsi dell'acqua fuoriuscente dal tubo flessibile di scarico:

1. In una tubatura di scarico. Si consiglia l'uso di un tubo verticale. Fig. 9
2. Fissando l'estremità del tubo flessibile al condotto di scarico del lavello, sopra il sifone. Fig. 10

Se la lavatrice è dotata di un supporto per il tubo flessibile di scarico (a seconda del modello), è possibile installare il supporto su un lavello o serbatoio come indicato di seguito.

Attenzione

Fissare saldamente il tubo flessibile di scarico con una fascetta o corda. Se il tubo flessibile di scarico è troppo lungo, non introdurlo a forza nella lavatrice per evitare la comparsa di rumori insoliti.

#### Spugne fonoassorbenti (secondo il modello)

Attenzione

Assicurarsi di attaccare le spugne fonoassorbenti alla base per ridurre il rumore causato dalla lavatrice durante il funzionamento.

1. Inserire del materiale morbido come schiuma o asciugamani tra la base della lavatrice e il pavimento come protezione.
2. Sollevare delicatamente la lavatrice su un lato e attaccare le spugne più lunghe ai bordi



inferiori più lunghi della base. Procedere allo stesso modo per attaccare le spugne più corte ai bordi inferiori più corti. Fig. 25

## 4. FUNZIONAMENTO

### Avviso

- Verificare che l'apparecchio sia ben installato prima di metterlo in funzione.
- Effettuare un ciclo completo di lavaggio a vuoto precedentemente al primo uso.
- Tutte le lavatrici vengono controllate accuratamente e sottoposte a controlli di qualità prima di lasciare la fabbrica. Per questo motivo, nel cestello potrebbe essere presente dell'acqua residua. Pulire il cestello precedentemente al primo uso per eliminare l'acqua e prevenire la comparsa di cattivi odori; a tal fine, effettuare un lavaggio a vuoto senza detersivo con il programma Cotone a 90 °C.

### Calibrazione

- È consigliabile calibrare la lavatrice precedentemente al primo uso per garantire migliori prestazioni.
- L'apparecchio è in grado di rilevare la quantità di biancheria all'interno del cestello. La calibrazione ottimizza le prestazioni dell'apparecchio riducendo al minimo il consumo di acqua e di energia.
- Per effettuare la calibrazione, procedere come segue:
  1. Svuotare il cestello e chiudere l'oblò.
  2. Collegare la spina ad una presa di corrente.
  3. Accendere la lavatrice e premere contemporaneamente i tasti di avvio ritardato e temperatura per circa 10 secondi finché il pannello di controllo non mostra "t19".
  4. Infine, premere il tasto di avvio/pausa per avviare la lavatrice: il cestello inizierà a ruotare lentamente e il display mostrerà diversi numeri; la lavatrice sarà calibrata quando nel display apparirà un numero fisso, dopo cui sarà possibile spegnerla.

### Avvio del lavaggio

#### Prima del lavaggio. Fig. 11

1. Collegare l'apparecchio alla presa di corrente.
2. Aprire la valvola di fornitura dell'acqua.
3. Caricare la lavatrice con il bucato.
4. Chiudere l'oblò.
5. Aggiungere il detersivo (e l'ammorbidente se necessario).

### Avviso

- Aggiungere il detersivo nello scomparto I solamente dopo aver selezionato il prelavaggio in lavatrici con questa funzione.

- Assicurarsi che la lavatrice sia installata correttamente prima del lavaggio.

### Lavaggio. Fig. 12

1. Girare la manopola per selezionare il programma desiderato.
2. Selezionare una funzione o utilizzarne una preimpostata.
3. Premere Start.

### Dopo il lavaggio

Al termine del ciclo di lavaggio, verrà emesso un segnale acustico e sul pannello di controllo verrà mostrato "END".

### Uso della lavatrice

#### Prima di ogni lavaggio

- Usare la lavatrice in luoghi con una temperatura ambiente compresa tra 5 °C e 40 °C. Se si usa la lavatrice in ambienti con una temperatura al di sotto dei 0 °C, la valvola d'ingresso e il sistema di scarico potrebbero danneggiarsi. Se l'apparecchio viene collocato o messo in funzione in luoghi con temperatura pari o inferiore a 0°C, è necessario trasferirlo immediatamente in un luogo a temperatura ambiente per evitare che il tubo flessibile di fornitura dell'acqua e il tubo flessibile di scarico si congelino prima dell'uso.
- Prima del lavaggio, controllare le etichette dei capi e le istruzioni dell'apparecchio quando si usano detersivi. Utilizzare un detersivo con poca o senza schiuma e adatto a lavatrici.
- Controllare l'etichetta. Fig. 13.
- Svuotare le tasche della biancheria da lavare. Fig. 14.
- Praticare un nodo nei lacci o corde, chiudere le cerniere e i bottoni. Fig. 15.
- Mettere i capi piccoli in un sacchetto per il bucato. Fig. 16.
- Rivoltare i capi facili da danneggiare e a pelo lungo. Fig. 17.
- Separare indumenti di differenti tessuti.

### Avviso

Lavare indumenti individuali può causare squilibri nella lavatrice. Aggiungere più biancheria per garantire prestazioni ottimali (minimo ¾ del cestello).

### Vaschetta del detersivo

Fig. 18.

1. Detergente prelavaggio
2. Detersivo principale
3. Ammorbidente
4. Premere e tirare la vaschetta del detersivo verso l'esterno per rimuoverla.

Programma	I	II	
Cotton (cotone)	○	●	○
Steam (vapore)	○	●	○
Syntethic (capi sintetici)	○	●	○
Mix	○	●	○
Jeans	○	●	○
ECO 40-60		●	○
20 °C		●	○
Spin Only (centrifuga)			
Quick 15' (lavaggio rapido di 15 min)		●	○
Rapid 45' (lavaggio rapido di 45 min)	○	●	○
Sport Wear (capi sportivi)	○	●	○
Wool (lana)		●	○
Baby Care (vestiti da neonato)	○	●	○
Bulky/Bedlinen (biancheria da letto)	○	●	○
Rinse&Spin (risciacquo e centrifuga)			○
Drum Clean (pulizia del cestello)			

● Necessario

○ Opzionale

#### Avviso

- Se si usa detersivo concentrato, filamentoso o con additivi, utilizzare acqua per diluirlo leggermente prima di aggiungerlo alla vaschetta del detersivo per evitare ostruzioni o fuoriuscite d'acqua.
- Utilizzare detersivo adatto al lavaggio a differenti temperature per ottenere buoni risultati di lavaggio con un consumo minimo d'acqua e di energia.
- Per ottenere buoni risultati, aggiungere la giusta dose di detersivo alla vaschetta.
- Per carichi di biancheria ridotti, aggiungere una minor dose di detersivo.

- Regolare sempre la quantità di detersivo in base alla durezza dell'acqua; se l'acqua è dolce, usare meno detersivo.
- Dosare il detersivo in base al grado di sporcizia del bucato.
- Il detersivo concentrato (molto compatto) richiede un dosaggio particolarmente preciso.
- Un dosaggio eccessivo di detersivo può provocare schiuma e risultati di lavaggio e risciacquo insoddisfacenti.
- Un dosaggio insufficiente di detersivo può causare la formazione di calcare e lo scolorimento della biancheria.
- Il detersivo deve essere aggiunto nello scomparto I solamente dopo aver selezionato la funzione di prelavaggio.

Detersivo suggerito	Cicli di lavaggio	Temperatura di lavaggio (°C)	Tipo di indumento e tessile
Detersivo per un lavaggio profondo con agenti sbiancanti e sbiancanti ottici.	Cotone (Cotton) ECO 40-60	40/60	Bianchi in cotone resistente a temperature alte o lino.
Detersivo per colorati privo di agenti sbiancanti e sbiancanti ottici.	Cotone (Cotton)	20/40	Capi colorati in cotone o lino.
Detersivo per colorati o delicato senza sbiancanti ottici.	Cotone (Cotton) Capi sintetici (Synthetic)	20/40	Capi colorati in fibra "easy care" o materiali sintetici.
Detersivo delicato.	Capi sintetici (Synthetic)	20	Tessuti delicati, seta, viscosa.
Detergente speciale per lana.	Wool (lana)	20/40	Lana.

#### Pannello di controllo

Fig. 19

#### OFF (spento) (1)

Girare la manopola in posizione OFF per spegnere l'apparecchio.

#### Start/ Pause (avvio/pausa) (2)

Premere questo tasto per avviare o mettere in pausa il ciclo di lavaggio.

**Opzione (3)**

Premere questo tasto per selezionare un'opzione aggiuntiva: la spia si illuminerà una volta selezionata.

**Programmi (4)**

Premere questo tasto per selezionare il programma adatto al bucato.

**Display (5)**

Il display mostra le impostazioni, il tempo rimanente, le opzioni e gli avvisi della lavatrice. Si manterrà acceso durante il ciclo di lavaggio.

**Drum Clean (pulizia del cestello) (6)**

Funzione speciale per pulire il cestello e i condotti interni.

**Programmi di lavaggio**

Programma	Carico (kg)			Temperatura (°C)	Tempo sul display (h:min)		
	7,0	8,0	9,0		Valore predefinito	7,0	8,0
Cotton (cotone)	7,0	8,0	9,0	40	3:39	3:39	3:39
Steam (vapore)	3,5	4,0	4,4	40	1:48	1:48	1:48
Syntethic (capi sintetici)	3,5	4,0	4,4	40	3:18	3:18	3:18
Mix	7,0	8,0	9,0	40	1:20	1:20	1:20
Jeans	7,0	8,0	9,0	60	1:45	1:45	1:45
ECO 40-60	7,0	8,0	9,0	60	3:28	3:38	3:48
20 °C	3,5	4,0	4,5	20	1:01	1:01	1:01
Spin Only (centrifuga)	7,0	8,0	9,0	-	0:12	0:12	0:12
Quick 15' (lavaggio rapido di 15 min)	2,0	2,0	2,0	Fredda	0:15	0:15	0:15
Rapid 45' (lavaggio rapido di 45 min)	2,0	2,0	2,0	20	0:45	0:45	0:45
Sport Wear (capi sportivi)	3,5	4,0	4,5	20	0:47	0:47	0:47

Wool (lana)	2,0	2,0	2,0	40	1:07	1:07	1:07
Baby Care (vestiti da neonato)	7,0	8,0	9,0	60	1:42	1:42	1:42
Bulky/Bedlinen (biancheria da letto)	3,5	4,0	4,5	40	1:48	1:48	1:48
Rinse&Spin (risciacquo e centrifuga)	7,0	8,0	9,0	-	0:20	0:20	0:20
Drum Clean (pulizia del cestello)	-	-	-	90	1:18	1:18	1:18

**Avviso**

I parametri della tabella sottostante sono solo di riferimento per l'utente. I parametri effettivi possono variare rispetto a quelli qui indicati.

02792_Bolero DressCode 8300 Inverter Max A							
Ciclo	Capacità normale (kg)	Temperatura selezionata	Durata del ciclo (h:min)	Consumo di energia (kWh/ciclo)	Consumo di acqua (l/ciclo)	Temperatura più alta (°C) 1	Umidità residua (%/rpm) 2
Cotton/ cotone (60 °C)	8,0	60	3:44	1,498	71	60	53 %/1400
20 °C	4,0	20	1:01	0,183	44	20	65 %/1000
ECO 40-603	8,0	-	3:38	0,760	61	45	53,9 %/1350
	4,0	-	2:48	0,412	45	33	53,9 %/1350
	2,0	-	2:48	0,208	36	28	53,9 %/1350
Mix	8,0	40	1:20	0,754	71	40	65 %/1000
Syntethic (capi sintetici)	4,0	40	3:18	0,727	44	40	60 %/1200
Quick 15'/ lavaggio rapido di 15 min	2,0	Fredda	0,15	0,030	31	Fredda	70 %/800

- I parametri riportati in questa tabella sono solo di riferimento. I parametri effettivi possono variare rispetto a quelli qui indicati a causa delle diverse condizioni di utilizzo.
  - I dati per i programmi diversi da ECO 40-60 sono solo indicativi.
  - Secondo la norma EN 60456:2016+A11:2020 With (EU) 2019/2014, (EU) 2019/2023, (EU) 2021/340, (EU) 2021/341.
  - La nuova classe di efficienza energetica UE è A.
  - Programma di prova energetica: ECO 40-60
  - Velocità: la più alta.
  - Per lavatrici con capacità di 8,0 kg: mezzo carico (4,0 kg) e un quarto di carico (2,0 kg).
1. La temperatura più alta raggiunta dal bucato nel ciclo di lavaggio per almeno 5 minuti.
  2. Umidità residua dopo il ciclo di lavaggio in percentuale di contenuto d'acqua e velocità di centrifuga raggiunta.
  3. Il programma ECO 40-60 è in grado di lavare biancheria di cotone con sporco normale dichiarata lavabile a 40 °C o 60 °C nello stesso ciclo. Questo programma viene utilizzato per valutare la conformità al Regolamento (UE) 2019/2014, (UE) 2019/2023, (UE) 2021/340 e (UE) 2021/341.

02794_Bolero DressCode 9300 Inverter Max A							
Ciclo	Capacità normale (kg)	Temperatura selezionata	Durata del ciclo (h:min)	Consumo di energia (kWh/ciclo)	Consumo di acqua (l/ciclo)	Temperatura più alta (°C) 1	Umidità residua (%/rpm) 2
Cotton/ cotone (60 °C)	9,0	60	3:44	1,603	78	60	53%/1400
20 °C	4,5	20	1:01	0,189	48	20	65%/1000
ECO 40-603	9,0	-	3:48	0,842	63	43	53,9%/1350
	4,5	-	2:54	0,475	49	33	53,9%/1350
	2,5	-	2:54	0,211	39	23	53,9%/1350
Mix	9,0	40	1:20	0,813	78	40	65%/1000
Syntethic (capi sintetici)	4,5	40	3:18	0,756	48	40	60 %/1200
Quick 15' / lavaggio rapido di 15 min	2,0	Fredda.	0,15	0,030	31	Fredda.	70%/800

- I parametri riportati in questa tabella sono solo di riferimento. I parametri effettivi possono variare rispetto a quelli qui indicati a causa delle diverse condizioni di utilizzo.
  - I dati per i programmi diversi da ECO 40-60 sono solo indicativi.
  - Secondo la norma EN 60456:2016+A11:2020 With (EU) 2019/2014, (EU) 2019/2023, (EU) 2021/340, (EU) 2021/341.
  - La nuova classe di efficienza energetica UE è A.
  - Programma di prova energetica: ECO 40-60
  - Velocità: la più alta.
  - Per lavatrici con capacità di 9,0 kg: mezzo carico (4,5 kg) e un quarto di carico (2,5 kg).
1. La temperatura più alta raggiunta dal bucato nel ciclo di lavaggio per almeno 5 minuti.
  2. Umidità residua dopo il ciclo di lavaggio in percentuale di contenuto d'acqua e velocità di centrifuga raggiunta.
  3. Il programma ECO 40-60 è in grado di lavare biancheria di cotone con sporco normale dichiarata lavabile a 40 °C o 60 °C nello stesso ciclo. Questo programma viene utilizzato per valutare la conformità al Regolamento (UE) 2019/2014, (UE) 2019/2023, (UE) 2021/340 e (UE) 2021/341.
- I programmi più efficienti dal punto di vista energetico sono generalmente quelli che

funzionano a temperature più basse e per periodi più lunghi.

- Caricare la lavatrice secondo la capacità indicata in ciascun programma consente di risparmiare energia e acqua.
- Il rumore e il contenuto di umidità residua sono influenzati dalla velocità di centrifuga: più alta è la velocità di centrifuga, più alto è il rumore e più basso è il contenuto di umidità residua.

#### Attenzione

Se si verifica un'interruzione di corrente mentre la lavatrice è in funzione, la funzione di memorizzazione salva l'ultimo programma selezionato prima dell'arresto. Al ripristino dell'alimentazione, l'apparecchio continuerà a funzionare con il programma previamente selezionato.

#### Lista dei programmi per tipo di bucato

Programmi	
Capi sintetici (Synthetic)	Lavaggio di tessuti sintetici come camicie, cappotti, misti. Quando si lavano i tessuti a maglia, ridurre la quantità di detersivo, poiché il tessuto morbido è più soggetto a schiuma.
Baby Care (vestiti da neonato)	Programma utile per tessuti delicati come i vestiti da neonato. Eseguce una pulizia e risciacquo più profondi per proteggere la pelle dei neonati.
Drum Clean (pulizia del cestello)	Sterilizzazione del cestello ad un'elevata temperatura di 90 °C per una pulizia più profonda della biancheria. Con questo programma attivo, è impossibile aggiungere ulteriore biancheria al lavaggio. Se si aggiunge una quantità adeguata di agente sbiancante al cloro, si otterranno migliori risultati di pulizia del cestello. Attivare questo programma in base alla frequenza d'uso.
Rapid 45' (lavaggio rapido di 45 min)	Lavaggio rapido dei capi poco sporchi.
Centrifuga (Spin Only)	Centrifuga della biancheria e scarico dell'acqua nel cestello.
Risciacquo e centrifuga (Rinse&Spin)	Risciacquo e centrifuga della biancheria e scarico del cestello.

ECO 40-60	La temperatura predefinita di questo programma è 40 °C e non può essere modificata. Viene utilizzato per lavare i capi in cotone dichiarati lavabili a 40 °C o 60 °C, insieme nello stesso ciclo.
Cotone (Cotton).	Tessuti resistenti e duri in cotone o lino.
Mix	Lavaggio di capi duri che richiedano più tempo. Indumenti di cotone di uso quotidiano come lenzuola, federe, accappatoi, biancheria intima, ecc.
Jeans	Programma speciale per il lavaggio di pantaloni o jeans.
20 °C	Lavaggio di capi in cotone poco sporchi a una temperatura di 20 °C.
Quick 15' (lavaggio rapido di 15 min)	Programma di durata extra breve, a una quantità ridotta di capi poco sporchi.
Wool (lana)	Per tessuti di lana lavabili a mano o in lavatrice. Programma di lavaggio particolarmente delicato per evitare il restringimento dei capi. Le pause durante il lavaggio durano più a lungo.
Steam (vapore)	Adatto al lavaggio quotidiano di capi in cotone e sintetici. Il vapore penetra in profondità nelle fibre, sterilizzando ed eliminando efficacemente germi e batteri, prevenendo cattivi odori e prolungando la durata dei capi.
Sport Wear (capi sportivi)	Programma speciale per il lavaggio di capi sportivi.
Bulky/Bedlinen (biancheria da letto)	Programma speciale per il lavaggio della biancheria da letto.

#### Opzioni

PROGRAMMA	TEMPERATURA PREDEFINITA (°C)	VELOCITÀ DI CENTRIFUGA PREDEFINITA (rpm)		FUNZIONI AGGIUNTIVE
		1200	1400	
Cotton (cotone)	40	1200	1400	Avvio ritardato/ prelavaggio/ risciacquo extra

Steam (vapore)	40	1000	1000	Avvio ritardato/ prelavaggio/ risciacquo extra
Syntethic (capi sintetici)	40	1200	1200	Avvio ritardato/ prelavaggio/ risciacquo extra
Mix	40	1000	1000	Avvio ritardato/ prelavaggio/ risciacquo extra
Jeans	60	1000	1000	Avvio ritardato/ prelavaggio/ risciacquo extra
ECO 40-60	60	1200	1400	Avvio ritardato/ prelavaggio/ risciacquo extra
20 °C	20	1000	1000	Avvio ritardato.
Spin Only (centrifuga)	-	1000	1000	Avvio ritardato/ risciacquo extra.
Quick 15' (lavaggio rapido di 15 min)	Fredda	800	800	Avvio ritardato/ prelavaggio/ risciacquo extra
Rapid 45' (lavaggio rapido di 45 min)	20	800	800	Avvio ritardato/ risciacquo extra.
Sport Wear (capi sportivi)	20	800	800	Avvio ritardato/ prelavaggio/ risciacquo extra
Wool (lana)	40	600	600	Avvio ritardato/ prelavaggio/ risciacquo extra
Baby Care (vestiti da neonato)	60	1000	1000	Avvio ritardato/ prelavaggio/ risciacquo extra
Bulky/Bedlinen (biancheria da letto)	40	1000	1000	Avvio ritardato/ risciacquo extra.

Rinse&Spin (risciacquo e centrifuga)	-	1000	1000	Avvio ritardato
Drum Clean (pulizia del cestello)	90	-	-	Avvio ritardato/ prelavaggio/ risciacquo extra

## Nota

- La tabella mostra il tipo di ciclo, le opzioni e come configurarle.
- Indica inoltre se una configurazione non è compatibile con una tipologia di ciclo.

**Opzioni di selezione**

Fig. 20

- A. Display
- B. Spia del blocco di sicurezza per bambini
- C. Spia di blocco dell'oblò
- D. Spia Delay (avvio ritardato)
- E. Spie Temp (temperatura)
- F. Spia Pre Wash (prelavaggio)
- G. Spia Extra Rinse (risciacquo extra)

**OPZIONI****Avvio ritardato**

- Programmazione della funzione di avvio ritardato:
  1. Selezionare un programma.
  2. Premere il tasto di avvio ritardato e selezionare il tempo (il tempo di ritardo può essere compreso tra 0 e 24 h).
  3. Premere il tasto di avvio/pausa per attivare l'avvio ritardato.
- Per annullare la funzione di avvio ritardato, premere il tasto di avvio ritardato prima di avviare il programma fino a quando il display non mostra 0H. Se il programma è già stato avviato, spegnere e riaccendere l'apparecchio e selezionare un nuovo programma.

**Risciacquo extra**

1. Selezionare un programma.
2. Premere il tasto Function (funzione) e selezionare Risciacquo extra perché la lavatrice effettui un risciacquo finale supplementare (la spia corrispondente si accenderà).

**Velocità di centrifuga**

1. Selezionare un programma.
2. Premere il tasto Speed (velocità) per selezionare la velocità di centrifuga desiderata secondo gli intervalli di aumento di cui sotto:
  - 1200: 0-400-600-800-1000-1200

- 1400: 0-400-600-800-1000-1200-1400

### **Prelavaggio**

1. Selezionare un programma.
2. Premere il tasto Function (funzione) e selezionare Prelavaggio per far eseguire all'apparecchio un lavaggio supplementare prima dell'avvio del ciclo di lavaggio principale al fine di aumentare le prestazioni di lavaggio (la spia corrispondente si accenderà).

Nota: è necessario aggiungere detersivo nello scomparto I.

### **Pulizia del cestello**

- Al termine dei cicli di lavaggio predefiniti, la spia Drum Clean (pulizia del cestello) lampeggerà una volta completato l'ultimo programma di lavaggio come avviso di pulizia del cestello. A tal fine, seguire i passaggi di cui sotto:
  1. Svuotare il cestello e chiudere l'oblò.
  2. Premere il tasto Drum Clean (pulizia del cestello).
  3. Premere il tasto di avvio/pausa.
- Al termine del programma di pulizia del cestello, il numero dei cicli di lavaggio verrà resettato.
- Se si desidera annullare l'avviso di pulizia del cestello:
- Tenere premuto il tasto Drum Clean (pulizia del cestello) per circa 3 secondi: l'avviso verrà annullato e il numero di cicli di lavaggio verrà resettato.

### **Temperatura (6)**

Se necessario, premere il tasto Temp (temperatura) per aumentare la temperatura in base all'ordine di incremento di cui sotto: Fredda, 20 °C, 40 °C, 60 °C, 90 °C

### **Modalità silenziosa**

1. Selezionare un programma.
2. Tenere premuto il tasto Speed (velocità) per circa 3 secondi. La lavatrice non emetterà alcun suono.
3. Per riattivare il suono, tenere nuovamente premuto il tasto di Speed (velocità) per circa 3 secondi.

Nota: la configurazione verrà mantenuta fino al successivo riavvio.

### **Blocco di sicurezza per bambini (Child Lock)**

- Tenere premuti contemporaneamente i tasti Temp (temperatura) e Function (funzione) per circa 3 secondi.

Nota

- Quando si attiva il blocco di sicurezza per bambini e si avvia il programma di lavaggio, la rispettiva spia si accenderà e sul display verranno mostrati "CL" e il tempo rimanente alternativamente.

- Premendo un tasto qualsiasi, la spia lampeggerà.
- Una volta terminato il ciclo di lavaggio, "CL" ed "END" verranno mostrati alternativamente sul display.
- Tenere premuti i tasti Temp (temperatura) e Function (funzione) per disattivare il blocco.
- Questa funzione blocca tutti i tasti tranne il tasto di avvio/pausa e il tasto di blocco di sicurezza per bambini.
- Disattivare il blocco di sicurezza per bambini prima di selezionare un programma e avviare il lavaggio.

### **Contatore d'uso**

- Scollegare l'apparecchio e ricollegarlo dopo 10 secondi.
- Accendere l'apparecchio e attendere 10 secondi, tenere premuti i tasti Delay (avvio ritardato) e Drum Clean (pulizia del cestello) contemporaneamente sul pannello di controllo per circa 5 secondi finché il display non mostra dei digit: questi ultimi corrispondono al tempo d'uso totale della lavatrice.
- Ripetere il passaggio 1 per ritornare al normale funzionamento.

### **Consigli per l'uso**

- Una volta completato un programma, attendere 2 minuti prima di aprire l'oblò.
- Controllare se l'acqua all'interno del cestello è stata svuotata prima di aprire l'oblò. Non aprire l'oblò se all'interno è ancora presente dell'acqua.
- Non lavare solamente un capo, ciò potrebbe destabilizzare l'elettrodomestico. Introdurre sempre un minimo di 3 o 4 indumenti per garantire un corretto scarico.
- Le informazioni fornite per i programmi diversi dal programma ECO 40-60 sono solo indicative.
- Il programma ECO 40-60 è in grado di pulire la biancheria di cotone con livello di sporco normale dichiarata come lavabile a 40°C o 60°C, insieme nello stesso ciclo. Questo programma è usato per valutare la conformità con la legislazione europea sull'ecodesign.
- I tempi indicati per ogni programma corrispondono alla durata con carico e temperatura standard. Altri tipi di carico e di temperatura daranno luogo a tempi diversi.
- I programmi più efficienti dal punto di vista energetico sono generalmente quelli che funzionano a temperature più basse e per durate più lunghe.
- Rispettare la capacità di carico massima di ogni programma per risparmiare energia e acqua.
- La durata dei programmi, il consumo di energia e i livelli di consumo di acqua possono variare a seconda del peso e del tipo di carico di lavaggio, delle funzioni aggiuntive selezionate, della temperatura dell'acqua e dell'ambiente.
- Si raccomanda di usare il detersivo liquido per i programmi di lavaggio a bassa temperatura. La quantità di detersivo può variare a seconda della quantità di biancheria e del grado di sporco di questa. Seguire le raccomandazioni dei produttori di detersivi sulla quantità di



detersivo da usare.

- Scansionando il codice QR, è possibile accedere al database dell'apparecchio per consultare ulteriori informazioni sul modello (trovabile anche sull'etichetta energetica).

Prodotto	Bolero DressCode 8300 Inverter Max A	Bolero DressCode 9300 Inverter Max A
Codice prodotto	02792	02794
Codice QR		

## 5. PULIZIA E MANUTENZIONE

Attenzione

- Scollegare l'apparecchio dalla presa di corrente e chiudere la valvola di fornitura dell'acqua prima di pulire o riparare l'apparecchio.
- Una corretta manutenzione della lavatrice allungherà la vita utile della stessa. Se necessario, la superficie può essere pulita con un detersivo neutro non abrasivo diluito. In caso di eccesso d'acqua, utilizzare un panno per assorbirla immediatamente.
- Non utilizzare spugne, polveri o detersivi abrasivi per pulire l'apparecchio.

### Pulizia del cestello

- L'ossidazione all'interno del cestello provocata da oggetti metallici deve essere rimossa immediatamente con detersivi privi di cloro.
- Non utilizzare pagliette.

Avviso

Non introdurre biancheria nella lavatrice durante la pulizia del cestello.

### Pulizia del vetro e della guarnizione dell'oblò

- Pulire il vetro e la guarnizione dopo ogni lavaggio per eliminare qualsiasi residuo di pelucchi e macchie. L'accumulo di pelucchi potrebbe provocare fughe. Fig. 21);
- Rimuovere monete, bottoni o qualsiasi altro oggetto presente nella guarnizione dopo ogni lavaggio.

### Pulizia del filtro d'ingresso

Avviso

Il filtro d'ingresso deve essere pulito in presenza di poca acqua.

### Pulizia del filtro del rubinetto/fornitura d'acqua. Fig. 22

1. Chiudere la valvola di fornitura dell'acqua.
2. Rimuovere il tubo flessibile di fornitura dell'acqua del rubinetto.
3. Pulire il filtro con una spazzola morbida.
4. Svitare il tubo flessibile di fornitura dell'acqua dal retro della lavatrice. Rimuovere il filtro con un paio di pinze ad ago, facendo attenzione a non danneggiarlo.
5. Utilizzare una spazzola morbida per pulire il filtro.
6. Riportare il filtro nella posizione originale e collegare il tubo flessibile.
7. Pulire il filtro ogni 3 mesi per garantire un funzionamento ideale.

### Pulizia della vaschetta del detersivo. Fig. 23

1. Estrarre la vaschetta del detersivo.
2. Premere sulla freccia del coperchio dello scomparto per ammorbidente all'interno dell'erogatore del detersivo.
3. Sollevare il morsetto, rimuovere il coperchio dello scomparto per ammorbidente e lavare tutte le fessure con acqua.
4. Ricollocare il coperchio dell'ammorbidente e spingere leggermente per inserire correttamente la vaschetta del detersivo.

Attenzione

- Non usare alcool, solventi o prodotti chimici per pulire la vaschetta del detersivo.
- Pulire la vaschetta ogni 3 mesi circa.

### Pulizia del filtro della pompa di scarico. Fig. 24

Attenzione

- Attenzione all'acqua calda.
- Lasciare raffreddare l'acqua residua.
- Scollegare l'apparecchio dalla presa di corrente per evitare scariche elettriche.
- Il filtro della pompa di scarico può filtrare fili e piccoli oggetti durante il lavaggio.
- Pulire periodicamente il filtro per garantire il corretto funzionamento della lavatrice.
- Aprire il coperchio inferiore e rimuovere il tappo.
- Girare il filtro in senso antiorario per estrarlo.
- Fare attenzione e svuotare l'acqua con un contenitore adatto.
- Rimuovere lo sporco, sostanze o oggetti estranei.
- Riportare il filtro nella sua posizione originale girandolo in senso inverso.
- Chiudere il tappo e il coperchio.

Attenzione

- Assicurarsi di reinstallare correttamente il filtro.
- Ruotare il tappo del coperchio inferiore (filtro) in modo che l'acqua cada direttamente in un

contenitore adatto.

- Durante il funzionamento dell'apparecchio, a seconda del programma selezionato, è possibile che sia presente acqua calda all'interno della pompa. Non rimuovere il tappo del coperchio inferiore durante il ciclo di lavaggio, attendere sempre che l'apparecchio abbia finito il ciclo e sia vuoto.
- Quando viene collocato il coperchio, verificare che sia ben stretto.

## 6. RISOLUZIONE DEI PROBLEMI

Problema	Causa	Soluzione
La lavatrice non si accende.	L'oblò non è chiuso correttamente. Non è collegata ad una presa di corrente.	Chiudere l'oblò e riavviare. Verificare che non vi sia biancheria ostruita. Collegarla alla presa di corrente. Controllare che gli elementi di controllo e di protezione dell'impianto elettrico siano attivati.
L'oblò non si apre.	Il sistema di blocco di sicurezza è stato attivato.	Scollegare l'apparecchio e riavviarlo.
L'apparecchio perde acqua.	Cattiva connessione tra le tubature e il tubo flessibile di fornitura dell'acqua o il tubo di scarico.	Controllare le tubature e i tubi flessibili collegandoli correttamente. Pulire i tubi flessibili e assicurarsi che non siano intasati.
Presenza di residui di detersivo nella vaschetta del detersivo.	Il detersivo è molto concentrato.	Pulire e asciugare la vaschetta del detersivo.
La spia o il display non si accende.	La scheda a circuito stampato è scollegata o il connettore sta riscontrando problemi di connessione.	Controllare se c'è corrente elettrica. Se il problema persiste, contattare il Servizio di Assistenza Tecnica di Cecotec.

Rumore inusuale.		Controllare se sono stati rimossi i bulloni di trasporto. Verificare che l'apparecchio sia installato su un pavimento solido e piano. Livellare la lavatrice regolando i piedini di appoggio.
------------------	--	---



### Errori

Errore	Causa	Soluzione
E30	L'oblò non è chiuso correttamente.	Chiudere l'oblò e riavviare. Controllare se c'è della biancheria inceppata o dello sporco.
E10	Problema di iniezione d'acqua durante il lavaggio.	Controllare se la pressione d'acqua è troppo bassa. Tendere il tubo flessibile di fornitura dell'acqua. Controllare se il filtro della valvola d'ingresso è bloccato. Pulire il filtro.
E21	Lo scarico d'acqua dura troppo tempo.	Verificare se il tubo di scarico è bloccato. Rimuovere qualsiasi oggetto o sporcizia che possa ostruire l'uscita dell'acqua. Controllare che il tubo flessibile di fornitura dell'acqua e quello di scarico non siano ostruiti.
E12	Fuoriuscita d'acqua.	Riavviare l'apparecchio.
EXX	Altri.	Contattare il Servizio di Assistenza Tecnica ufficiale di Cecotec.

## 7. SPECIFICHE TECNICHE

È possibile accedere al database dei prodotti in cui sono memorizzate le informazioni per questo modello scansionando il codice QR del proprio modello (che si trova anche sull'etichetta

energetica).

Prodotto	Bolero DressCode 8300 Inverter Max A	Bolero DressCode 9300 Inverter Max A
Codice prodotto	02792	02794
Codici QR		
Capacità nominale	8,0 Kg	9,0 Kg
Voltaggio nominale	220-240 V~	
Potenza nominale	1950 W	
Frequenza nominale	50 Hz	
Pressione dell'acqua	0.05 MPa~1 MPa	
Corrente massima	10 A	
Grado di protezione	IPX4	

Le specifiche tecniche possono cambiare senza previa notifica per migliorare la qualità del prodotto.

Fabbricato in China | Progettato in Spagna

## 8. RICICLAGGIO DI APPARECCHIATURE ELETTRICHE ED ELETTRONICHE



Questo simbolo indica che, in conformità con le normative vigenti, il prodotto e/o la batteria devono essere smaltiti separatamente dai rifiuti domestici. Quando questo prodotto raggiunge la fine della sua vita utile, è necessario rimuovere le pile/batterie/accumulatori e portarlo in un punto di raccolta designato dalle autorità locali.

Per ottenere informazioni dettagliate sulla forma più adeguata per gettare gli elettrodomestici e/o le corrispondenti batterie, il consumatore dovrà contattare le autorità locali. Il rispetto delle linee guida di cui sopra aiuterà a proteggere l'ambiente.

## 9. GARANZIA E SUPPORTO TECNICO

Cecotec sarà responsabile nei confronti dell'utente finale o del consumatore per qualsiasi difetto di conformità esistente al momento della consegna del prodotto nei termini, condizioni e scadenze stabilite dalla normativa vigente.

Si raccomanda che le riparazioni siano effettuate da personale specializzato.

Se si riscontra un problema con il prodotto o in caso di dubbi, si prega di contattare il Servizio di Assistenza Tecnica ufficiale di Cecotec al numero +34 96 321 07 28.

## 10. COPYRIGHT

I diritti di proprietà intellettuale dei testi di questo manuale appartengono a CECOTEC INNOVACIONES, S.L. Tutti i diritti riservati. Il contenuto di questa pubblicazione non può essere, in tutto o in parte, riprodotto, archiviato in un sistema di recupero, trasmesso o distribuito con qualsiasi mezzo (elettronico, meccanico, fotocopia, registrazione o simile) senza la previa autorizzazione di CECOTEC INNOVACIONES, S.L.

## 1. PEÇAS E COMPONENTES

Fig. 1.

1. Tampa superior
2. Painel de controlo
3. Cabo de alimentação
4. Tambor
5. Filtro de resíduos
6. Mangueira de descarga
7. Porta
8. Gaveta para detergente
9. Mangueira de entrada de água

Acessórios. Fig. 2.

1. Tampa para o orifício do parafuso de transporte (x4)
2. Mangueira de entrada de água fria
3. Manual do utilizador
4. Amortecedor de vibração

Aviso:

Os gráficos deste manual são representações esquemáticas e podem não corresponder exatamente ao aparelho.

## 2. ANTES DE USAR

- Tire o aparelho da sua caixa e guarde a caixa original e outros elementos da embalagem num lugar seguro. Isto lhe ajudará a evitar danos ao aparelho se precisar de o transportar no futuro. Se desejar descartar a embalagem original, certifique-se de reciclar todos os itens corretamente.
- Certifique-se de que todas as partes e acessórios estão incluídos e em bom estado. Se faltar alguma peça ou não estiverem em bom estado, entre em contacto com o Serviço de Assistência Técnica oficial de Cecotec.
- Mantenha as crianças longe do material de embalagem.

Aviso

- A máquina de lavar roupa deve ser calibrada antes de ser posta em funcionamento.
- Antes da primeira lavagem, deve efetuar um ciclo completo de lavagem vazio (ou seja, sem roupa).
- Certifique-se de que todos os bolsos estão vazios. Objetos afiados e rígidos tais como moedas, pinos, pregos, parafusos ou pedras podem danificar o aparelho.

## 3. INSTALAÇÃO DO APARELHO

1. Coloque o aparelho numa superfície plana, seca e estável. Certifique-se de que o aparelho não está em cima do cabo de alimentação. Fig. 3
2. Evite a exposição direta à luz solar e a fontes de calor. Certifique-se de que exista uma boa ventilação.
3. Retire a caixa de cartão e a embalagem de poliestireno extruído.
4. Levante a máquina de lavar e retire a embalagem da base. Não se esqueça de remover o pequeno triângulo de espuma no fundo. Se não puder, descanse a unidade de um lado e retire-o manualmente. Fig. 4
5. Remova a fita adesiva que mantém o cabo de alimentação e a mangueira de descarga juntos.
6. Retire a mangueira de entrada de água do interior do tambor.

### Remoção dos pernos de transporte

- Antes de instalar a máquina de lavar roupa, todos os pernos de transporte da parte de trás da unidade devem ser removidos.
- Guarde os pernos de transporte num lugar seguro onde possam ser facilmente recuperados para o transporte futuro da máquina de lavar roupa.
- Este aparelho é pesado. Transporte-o com cuidado. Não segure nas partes salientes enquanto o estiver a levantar. Não utilize a porta para o levantar.

### Para remover os pernos. Fig. 5

1. Desaperte os 4 parafusos com uma chave e retire-os.
2. Cobre os furos com as tampas fornecidas.
3. Guarde os pernos num local adequado para o futuro.

### Nivelar a máquina de lavar roupa. Fig. 6

Aviso

As porcas de bloqueio dos 4 pés devem ser firmemente fixadas à carcaça.

1. Verifique se os pés estão firmemente presos à unidade. Se não estiverem, coloque-os na posição original e aperte as porcas.
2. Desaperte a porca de bloqueio para virar os pés até que estes façam bom contacto com o chão.
3. Ajuste os pés e aperte as porcas com uma chave fixa. Certifique-se de que o aparelho esteja estável.

### Ligação da mangueira de entrada de água

Aviso

- Não dobre, parta, modifique ou repare a mangueira de entrada de água.
- Efetue a ligação manualmente, não utilize ferramentas. Verifique se a ligação é segura.

**Ligação entre o conector da máquina de lavar roupa e a mangueira de entrada de água**

- Alinhe a parte curva da mangueira e o conector da máquina de lavar (válvula de entrada) na parte posterior do aparelho. Fig. 7
- Aperte a porta de pressão rodando em sentido horário.

**Ligação entre a torneira tipo parafuso e a mangueira de entrada de água**

- Torneira tipo parafuso e mangueira de entrada de água.
- Alinhe a outra extremidade a mangueira de entrada de água e a torneira roscada e aperte bem a porca de pressão rodando no sentido horário. Fig. 8.

**Mangueira de descarga**

## Aviso

- Não torça nem estique a mangueira de descarga.
- Coloque corretamente a mangueira de descarga, a cerca de 60-90 cm do chão.

Há 2 maneiras de fixar a extremidade da mangueira de descarga:

1. Num tubo de drenagem. Recomenda-se utilizar um tubo vertical. Fig. 9
2. Num tubo de drenagem no lavatório, por cima do sifão. Fig. 10

Se a máquina de lavar roupa estiver equipada com um suporte de mangueira de descarga (dependendo do modelo), também pode ser instalada sobre uma pia ou depósito, como se mostra abaixo.

## Aviso

Ao instalar a mangueira de descarga, fixe-a com segurança, pode usar um cabo de ligação ou uma corda. Se a mangueira de descarga for demasiado comprida, não a force para dentro da máquina de lavar, pois pode causar ruído involuntário.

Amortecedor de vibração (dependendo do modelo)

## Aviso

Não se esqueça de colocar o amortecedor de vibração, uma vez que este pode reduzir o ruído causado pela máquina de lavar roupa durante o seu funcionamento.

1. Coloque um material macio, como espuma ou toalhas, entre a base da máquina de lavar roupa e o chão para proteção.
2. Levante com cuidado a máquina de lavar por um lado e cole na sua base os amortecedores compridos nas bordas inferiores mais compridas. Faça o mesmo para colar os amortecedores curtos nas bordas mais curtas. Fig. 25

**4. FUNCIONAMENTO**

## Aviso

- Certifique-se de que o aparelho esteja devidamente instalado antes de o pôr em funcionamento.
- Antes da primeira lavagem, deve efetuar um ciclo completo de lavagem vazio.
- Todas as máquinas de lavar roupa são cuidadosamente verificadas antes de saírem da fábrica e são submetidas a um controlo de qualidade. Pode haver uma pequena quantidade de água residual no tambor. Para a eliminar, bem como para neutralizar eventuais odores, recomenda-se a limpeza do tambor antes da primeira utilização. Pode realizar um ciclo Algodão a 90 °C sem roupa nem detergente.

**Calibração**

- Recomenda-se calibrar a máquina de lavar roupa antes da sua primeira utilização, para obter o melhor desempenho possível.
- O aparelho pode detetar a quantidade de roupa que o tambor tem. A calibração otimiza o desempenho do aparelho, minimizando o consumo de água e energia.
- Para a realizar, siga os seguintes passos:
  1. Retire qualquer objeto do tampo e feche a porta.
  2. Conecte a tomada à corrente elétrica.
  3. Ligue a máquina de lavar e prima os botões Início retardado e Temperatura ao mesmo tempo durante 10 segundos aproximadamente, até o ecrã mostrar t19.
  4. Depois, prima o botão Iniciar/Pausar para ligar a máquina de lavar roupa. O tambor começará a rodar devagar e o ecrã mostrará números diferentes. Quando o ecrã mostrar um número fixo, pode desligar a máquina; já é calibrada.

**Início da lavagem****Antes da lavagem.** Fig. 11

1. Conecte o aparelho à corrente elétrica.
2. Abra a torneira de abastecimento de água.
3. Carregue a máquina de lavar roupa com a roupa suja.
4. Feche a porta.
5. Adicione detergente (e amaciador de tecidos, se necessário).

## Aviso

- Adicione o detergente no compartimento I só depois de selecionar a pré-lavagem em máquinas com esta função.
- Certifique-se de que a máquina esteja corretamente instalada antes de utilizá-la.

**Lavagem.** Fig. 12

1. Rode o seletor para definir o programa desejado.
2. Selecione uma função ou utilize uma pré-configurada.
3. Prima Iniciar/Pausar.

**Após a lavagem**

Quando o ciclo de lavagem finalizar, a máquina de lavar apitará e o ecrã mostrará END.

**Como utilizar a máquina de lavar**

**Antes de cada lavagem**

- A máquina de lavar a roupa deve ser utilizada em ambientes onde a temperatura esteja entre 5 °C e 40 °C. Quando utilizada abaixo de 0 °C, a válvula de entrada e o sistema de drenagem podem ser danificados. Se colocar ou operar o aparelho em locais a uma temperatura igual ou inferior a 0 °C, deve deslocá-lo imediatamente para um local à temperatura ambiente para evitar que a mangueira de entrada de água e a mangueira de descarga congelem antes da sua utilização.
- Antes de lavar, verifique as etiquetas das peças de vestuário e as instruções do aparelho quando utilizar detergentes. Utilize detergente sem ou com pouca espuma e que seja adequado para máquinas de lavar roupa.
- Verifique a etiqueta. Fig. 13.
- Esvazie os bolsos das roupas que pretende lavar. Fig. 14.
- De um nó e correias ou cordões, aperte os botões e os fechos. Fig. 15.
- Coloque pequenos artigos num saco de roupa suja. Fig. 16.
- Vire do avesso peças de vestuário de cabelo comprido e fácil de danificar. Fig. 17.
- Separe as peças de vestuário de diferentes texturas.

**Aviso**

A lavagem de roupa individualmente pode causar desequilíbrios na máquina de lavar. Recomenda-se adicionar mais roupa para garantir um desempenho ótimo (máximo de ¾ partes do tambor).

**Gaveta para detergente**

Fig. 18.

1. Detergente para pré-lavagem
2. Detergente principal
3. Amaciador
4. Pressione e puxe da gaveta para detergente para a extrair.

Programa	I	II	
Algodão (Cotton)	<input type="radio"/>	<input checked="" type="radio"/>	<input type="radio"/>
Vapor (Steam)	<input type="radio"/>	<input checked="" type="radio"/>	<input type="radio"/>
Sintético (Syntethic)	<input type="radio"/>	<input checked="" type="radio"/>	<input type="radio"/>
Mix	<input type="radio"/>	<input checked="" type="radio"/>	<input type="radio"/>
Jeans	<input type="radio"/>	<input checked="" type="radio"/>	<input type="radio"/>
ECO 40-60		<input checked="" type="radio"/>	<input type="radio"/>
20 °C		<input checked="" type="radio"/>	<input type="radio"/>
Centrifugar (SpinOnly)			
Rápido 15' (Quick 15')		<input checked="" type="radio"/>	<input type="radio"/>
Rápido 45' (Quick 45')	<input type="radio"/>	<input checked="" type="radio"/>	<input type="radio"/>
Roupa desportiva (Sportswear)	<input type="radio"/>	<input checked="" type="radio"/>	<input type="radio"/>
Lã (Wool)		<input checked="" type="radio"/>	<input type="radio"/>
Roupa de bebé (Baby Care)	<input type="radio"/>	<input checked="" type="radio"/>	<input type="radio"/>
Roupa de cama (Bulky/Bedlinen)	<input type="radio"/>	<input checked="" type="radio"/>	<input type="radio"/>
Enxaguamento e centrifugação (Rinse&Spin)			<input type="radio"/>
Limpeza do tambor (Drum Clean)			

Necessário

Opcional

**Aviso**

- Ao utilizar detergente concentrado, filamentosos ou com aditivos, antes de o despejar no depósito de detergente, recomenda-se a utilização de água para o diluir ligeiramente para evitar que a entrada do depósito de detergente seja bloqueada ou que a água saia ao enchê-lo.
- Utilize um detergente apto para máquina de lavar a diferentes temperaturas para obter os melhores resultados e consumir a mínima quantidade de água e eletricidade.
- A dosagem correta do detergente é importante para obter o melhor resultado de limpeza.
- Utilize uma quantidade reduzida do detergente com pouca carga de roupa.

- Ajuste sempre a quantidade de detergente à dureza da água, se a sua água da torneira for macia, utilize menos detergente.
- Doseie o detergente de acordo com o grau de sujidade da roupa.
- O detergente concentrado requer uma dosagem particularmente precisa.
- Uma dosagem excessiva de detergente pode provocar a formação de espuma e maus resultados de lavagem e enxaguamento.
- Uma dosagem insuficiente de detergente pode provocar a acumulação de calcário e a descoloração da roupa.
- O detergente só deve ser adicionado ao compartimento I após a seleção da função de pré-lavagem.

Detergente recomendado	Ciclos de lavagem	Temperatura de lavagem (°C)	Tipo de roupa e tecido
Detergente de limpeza profunda com agentes branqueadores e branqueadores óticos.	Algodão (Cotton) ECO 40-60.	40/60	Roupa branca de algodão resistente a temperaturas altas ou linho.
Detergente para roupa de cor sem agentes branqueadores e branqueadores óticos.	Algodão (Cotton)	20/40	Roupa de cor de algodão ou linho.
Detergente para roupa de cor ou suave sem branqueadores óticos.	Algodão (Cotton) Sintéticos (Synthetic)	20/40	Roupas de cor feitas de fibras Easy Care ou materiais sintéticos.
Detergente suave.	Sintéticos (Synthetic)	20	Tecidos delicados, seda, viscose.
Detergente especial para lã	Lã (Wool)	20/40	Lã

**Painel de controlo**

Fig. 19

**Desligado (OFF) (1)**

Rode o seletor até a posição OFF do aparelho.

**Iniciar/Pausar (Start/Pause) (2)**

Prima o botão para iniciar ou pausar o ciclo de lavagem.

**Opção (3)**

Selecione uma opção adicional, o indicador irá acender-se quando selecionar uma.

**Programas (4)**

Selecione o programa adequado para os diferentes tipos de roupa.

**Ecrã (5)**

O ecrã mostra as definições, o tempo restante, opções e mensagens de alerta da máquina de lavar. O ecrã permanecerá ligado durante o ciclo.

**Limpeza do tambor (Drum Clean) (6)**

Função especial que realiza uma limpeza do tambor e das condutas internas.

**Programas**

Programa	Carga (kg)			Temperatura (°C)	Tempo no ecrã (H:min)		
	7,0	8,0	9,0		7,0	8,0	9,0
	7,0	8,0	9,0	PADRÃO	7,0	8,0	9,0
Algodão (Cotton)	7,0	8,0	9,0	40	3:39	3:39	3:39
Vapor (Steam)	3,5	4,0	4,4	40	1:48	1:48	1:48
Sintético (Synthetic)	3,5	4,0	4,4	40	3:18	3:18	3:18
Mix	7,0	8,0	9,0	40	1:20	1:20	1:20
Jeans	7,0	8,0	9,0	60	1:45	1:45	1:45
ECO 40-60	7,0	8,0	9,0	60	3:28	3:38	3:48
20 °C	3,5	4,0	4,5	20	1:01	1:01	1:01
Centrifugar (SpinOnly)	7,0	8,0	9,0	-	0:12	0:12	0:12
Rápido 15' (Quick 15')	2,0	2,0	2,0	Fria	0:15	0:15	0:15
Rápido 45' (Quick 45')	2,0	2,0	2,0	20	0:45	0:45	0:45
Roupa desportiva (Sportswear)	3,5	4,0	4,5	20	0:47	0:47	0:47
Lã (Wool)	2,0	2,0	2,0	40	1:07	1:07	1:07

Roupa de bebé (Baby Care)	7,0	8,0	9,0	60	1:42	1:42	1:42
Roupa de cama (Bulky/Bedlinen)	3,5	4,0	4,5	40	1:48	1:48	1:48
Enxaguamento e centrifugação (Rinse&Spin)	7,0	8,0	9,0	-	0:20	0:20	0:20
Limpeza do tambor (Drum Clean)	-	-	-	90	1:18	1:18	1:18

**Aviso**

Os parâmetros nesta tabela são apenas para a referência do utilizador. Os parâmetros reais podem variar em relação aos aqui apresentados.

02792_Bolero DressCode 8300 Inverter Max A							
Ciclo	Capacidade normal (kg)	Temperatura selecionada	Tempo de ciclo (H:min)	Consumo de energia (kWh/ciclo)	Consumo de água (L/ciclo)	Temperatura mais alta (°C) (1)	Humidade residual (%/rpm) (2)
Algodão 60 °C (Cotton)	8,0	60	3:44	1,498	71	60	53 % / 1400
20 °C	4,0	20	1:01	0,183	44	20	65 % / 1000
ECO 40-603	8,0	-	3:38	0,760	61	45	53,9%/1350
	4,0	-	2:48	0,412	45	33	53,9%/1350
	2,0	-	2:48	0,208	36	28	53,9%/1350
Mix	8,0	40	1:20	0,754	71	40	65 % / 1000
Sintético (Syntethic)	4,0	40	3:18	0,727	44	40	60 % / 1200
Rápido 15' (Quick 15')	2,0	Frio	0,15	0,030	31	Frio	70 % / 800

- Os parâmetros apresentados neste quadro servem apenas de referência. Os parâmetros reais podem variar em relação aos aqui apresentados devido a diferentes condições de utilização.
- Os dados relativos a outros programas para além do ECO 40-60 são meramente indicativos.
- No que diz respeito a EN 60456:2016+A11:2020 With (EU) 2019/2014, (EU) 2019/2023, (EU) 2021/340, (EU) 2021/341.



- A nova classe de eficiência energética da UE é A.
  - Programa de teste de energia: ECO 40-60
  - Velocidade: a mais alta.
  - Para máquinas de lavar roupa com capacidade de 8,0 kg: meia carga (4,0 kg) e um quarto de carga (2,0 kg).
1. A temperatura mais alta alcançada pela roupa no ciclo de lavagem durante pelo menos 5 minutos.
  2. Humidade residual após o ciclo de lavagem em percentagem do conteúdo de água e a velocidade de centrifugação a que foi alcançada.
  3. O programa ECO 40-60 é capaz de limpar a roupa de algodão com sujidade normal classificada como lavável a 40°C ou 60°C, juntas no mesmo ciclo. Este programa é utilizado para avaliar a conformidade com o Regulamento (UE) 2019/2014, (UE) 2019/2023, (UE) 2021/340, (UE) 2021/341.

02794_Bolero DressCode 9300 Inverter Max A							
Ciclo	Capacidade normal (kg)	Temperatura selecionada	Tempo de ciclo (H:min)	Consumo de energia (kWh/ciclo)	Consumo de água (L/ciclo)	Temperatura mais alta (°C) (1)	Humidade residual (%/rpm) (2)
Algodão 60 °C (Cotton)	9,0	60	3:44	1,603	78	60	53 % / 1400
20 °C	4,5	20	1:01	0,189	48	20	65 % / 1000
ECO 40-603	9,0	-	3:48	0,842	63	43	53,9%/1350
	4,5	-	2:54	0,475	49	33	53,9%/1350
	2,5	-	2:54	0,211	39	23	53,9%/1350
Mix	9,0	40	1:20	0,813	78	40	65 % / 1000
Sintético (Syntethic)	4,5	40	3:18	0,756	48	40	60 % / 1200
Rápido 15' (Quick 15')	2,0	Frio	0,15	0,030	31	Frio	70 % / 800

- Os parâmetros apresentados neste quadro servem apenas de referência. Os parâmetros reais podem variar em relação aos aqui apresentados devido a diferentes condições de utilização.
- Os dados relativos a outros programas para além do ECO 40-60 são meramente indicativos.
- No que diz respeito a EN 60456:2016+A11:2020 With (EU) 2019/2014, (EU) 2019/2023, (EU) 2021/340, (EU) 2021/341.
- A nova classe de eficiência energética da UE é A.
- Programa de teste de energia: ECO 40-60

- Velocidade: a mais alta.
  - Para máquinas de lavar roupa com capacidade de 9,0 kg: meia carga (4,5 kg) e um quarto de carga (2,5 kg).
1. A temperatura mais alta alcançada pela roupa no ciclo de lavagem durante pelo menos 5 minutos.
  2. Humidade residual após o ciclo de lavagem em percentagem do conteúdo de água e a velocidade de centrifugação a que foi alcançada.
  3. O programa ECO 40-60 é capaz de limpar a roupa de algodão com sujidade normal classificada como lavável a 40°C ou 60°C, juntas no mesmo ciclo. Este programa é utilizado para avaliar a conformidade com o Regulamento (UE) 2019/2014, (UE) 2019/2023, (UE) 2021/340, (UE) 2021/341.
- Os programas mais eficientes em termos energéticos são geralmente os que funcionam a temperaturas mais baixas e por períodos mais longos.
  - Carregar a máquina de lavar roupa até à capacidade indicada para os respetivos programas ajudará a poupar energia e água.
  - O ruído e o teor de humidade restante são influenciados pela velocidade de centrifugação: quanto maior for a velocidade de centrifugação, maior será o ruído e menor será o teor de humidade restante.

**Atenção**

Se houver uma falha de energia enquanto a máquina estiver a funcionar, a memória interna guarda o programa selecionado. O aparelho deve continuar o ciclo quando o fornecimento de energia for restabelecido.

**Existem diferentes programas para diferentes tipos de roupa**

Programas	
Sintéticos (Synthetic)	Para lavar artigos sintéticos tais como camisas, casacos, misto. Ao lavar malhas, reduza a quantidade de detergente, uma vez que este tecido é mais propenso à formação de espuma.
Roupa de bebé (Baby Care)	Programa útil para tecidos delicados, (como roupa de bebé). Realiza uma limpeza mais profunda com um melhor enxaguamento para proteger a pele dos bebés.
Limpeza do tambor (Drum Clean)	Aplique uma esterilização a alta temperatura de 90 °C para uma limpeza mais profunda da roupa. Quando este procedimento é efetuado, a roupa não pode ser adicionada ao ciclo de lavagem. Se for adicionada uma quantidade adequada de agente branqueador de cloro, o efeito de limpeza do tambor será melhor. De acordo com o uso do aparelho, tem de utilizar este programa com frequência.

Rápido 45' (Quick 45')	Realiza uma limpeza rápida das peças de roupa sem muita sujidade.
Centrifugar (SpinOnly)	Centrifugação da roupa e escoamento da água do tambor.
Enxaguamento e centrifugação (Rinse&Spin)	Enxaguamento, centrifugação da roupa e escoamento da água do tambor.
ECO 40-60	A temperatura por defeito deste programa é de 40 °C e não pode ser alterada. Adequado para lavar roupa de algodão declarada lavável a 40 °C ou 60 °C, juntos no mesmo ciclo.
Algodão (Cotton)	Tecidos fortes e duros de algodão ou linho.
Mix	Para lavar roupas de tecido duro que precisam de mais tempo de lavagem. Roupa diária de algodão como roupa de cama, fronhas, roupões de banho, roupa interior, etc.
Jeans	Programa especial para lavagem de calças ou de ganga.
20 °C	Para lavagem a 20 °C de peças de vestuário de algodão ligeiramente sujas.
Rápido 15' (Quick 15')	Programa extracurto, adequado para uma quantidade pequena de peças ligeiramente sujas.
Lã (Wool)	Para tecido de lã lavável à mão ou na máquina. Programa de lavagem especialmente suave para evitar o encolhimento. O programa demora mais tempo nas pausas de lavagem.
Vapor (Steam)	Aplicável à lavagem diária de peças de vestuário de algodão e sintético. O vapor consegue penetrar profundamente nas fibras, esterilizando e removendo eficazmente os germes e as bactérias, evitando odores desagradáveis e protegendo a saúde.
Roupa desportiva (Sportswear)	Programa especial para a lavagem de roupa desportiva.
Roupa de cama (Bulky/Bedlinen)	Programa especial para a lavagem de roupa de cama.

**Opções**

PROGRAMA	TEMPERATURA PADRÃO (°C)	VELOCIDADE DE CENTRIFUGAÇÃO PADRÃO (rpm)		FUNÇÕES ADICIONAIS
		1200	1400	
Algodão (Cotton)	40	1200	1400	Início Retardado/ Pré-lavagem/ Enxaguamento Extra
Vapor (Steam)	40	1000	1000	Início Retardado/ Pré-lavagem/ Enxaguamento Extra
Sintético (Synthetic)	40	1200	1200	Início Retardado/ Pré-lavagem/ Enxaguamento Extra
Mix	40	1000	1000	Início Retardado/ Pré-lavagem/ Enxaguamento Extra
Jeans	60	1000	1000	Início Retardado/ Pré-lavagem/ Enxaguamento Extra
ECO 40-60	60	1200	1400	Início Retardado/ Pré-lavagem/ Enxaguamento Extra
20 °C	20	1000	1000	Início retardado
Centrifugar (SpinOnly)	-	1000	1000	Início Retardado/ Enxaguamento Extra
Rápido 15' (Quick 15')	Fria	800	800	Início Retardado/ Pré-lavagem/ Enxaguamento Extra
Rápido 45' (Quick 45')	20	800	800	Início Retardado/ Enxaguamento Extra
Roupa desportiva (Sportswear)	20	800	800	Início Retardado/ Pré-lavagem/ Enxaguamento Extra

Lã (Wool)	40	600	600	Início Retardado/ Pré-lavagem/ Enxaguamento Extra
Roupa de bebé (Baby Care)	60	1000	1000	Início Retardado/ Pré-lavagem/ Enxaguamento Extra
Roupa de cama (Bulky/Bedlinen)	40	1000	1000	Início Retardado/ Enxaguamento Extra
Enxaguamento e centrifugação (Rinse&Spin)	-	1000	1000	Início retardado
Limpeza do tambor (Drum Clean)	90	-	-	Início Retardado/ Pré-lavagem/ Enxaguamento Extra

Nota

- O quadro mostra que ciclo oferece que opções e como estas podem ser ajustadas.
- Também mostra se algumas configurações não são compatíveis com algum ciclo.

**Opções para selecionar**

Fig. 20

- A. Ecrã
- B. Ícone Bloqueio para crianças
- C. Ícone Bloqueio da porta
- D. Ícone Início retardado (Delay)
- E. Ícones Temperatura (Temp)
- F. Ícone Pré-lavagem (Pre Wash)
- G. Ícone Enxaguamento extra (Extra Rinse)

**OPÇÕES**

**Início retardado**

- Para programar a função de Início retardado:
  1. Selecione um programa.
  2. Prima o botão de Início retardado e selecione o tempo (pode ser de 0 a 24 h).
  3. Prima Iniciar/Pausar para ativar o funcionamento diferido.
- Para cancelar a função Início retardado, prima o botão antes de iniciar o ciclo até o ecrã mostrar 0 H. Se o ciclo tiver começado, desligue e ligue de novo o aparelho e selecione um novo programa.

**Enxaguamento extra**

1. Selecione um programa.
2. Prima o botão Função (Function) e selecione Enxaguamento extra para que a máquina de lavar realize um enxaguamento final extra (o indicador Enxaguamento extra acender-se-á).

**Velocidade de centrifugação**

1. Selecione um programa.
2. Prima o Botão Velocidade (Speed) para selecionar a velocidade desejada, seguindo a seguinte sequência por toque:
  - 1200: 0-400-600-800-1000-1200
  - 1400: 0-400-600-800-1000-1200-1400

**Pré-lavagem**

1. Selecione um programa.
2. Prima o botão Função (Function) e selecione Pré-lavagem para que o aparelho realize uma lavagem extra antes de começar o ciclo principal, aumentado assim o desempenho da lavagem (o indicador de Pré-lavagem acender-se-á).

Nota: o detergente tem de ser acrescentado no compartimento I.

**Limpeza do tambor**

- Depois de a máquina efetuar um período predefinido de ciclos de lavagem, o indicador de limpeza do tambor piscará no final do último ciclo, lembrando-o de executar da seguinte forma:
  1. Esvazie o tambor e feche a porta.
  2. Prima Limpeza do tambor (Drum Clean).
  3. Prima Iniciar/Pausar.
- O número de ciclos de lavagem regressará a 0 quando finalizar o programa de limpeza do tambor.
- Se desejar eliminar o aviso de limpeza do tambor:
  - Prima e segure o botão Limpeza do tambor (Drum Clean) durante 3 segundos aproximadamente, o aviso cancelar-se-á e os ciclos de lavagem recomeçarão a contar a partir de 0.

**Temperatura (6)**

Quando for necessário, a temperatura de lavagem pode ajustar-se premindo o botão e seguindo a seguinte sequência: Frio - 20 °C - 40 °C - 60 °C - 90 °C

**Modo Silêncio**

1. Selecione um programa.
2. Prima o botão Velocidade (Speed) durante 3 segundos aproximadamente. Não se ouvirá

qualquer som.

3. Para ativar novamente o som, prima uma outra vez o botão Velocidade (Speed) durante 3 segundos.

Nota: a configuração será mantida até ao próximo reinício.

**Bloqueio de crianças (Child Lock)**

- Prima os botões Temperatura (Temp) e Função (Function) ao mesmo tempo durante 3 segundos aproximadamente.

Nota

- Quando o bloqueio para crianças for ativado e o ciclo de lavagem começar, o ecrã mostrará alternadamente CL e o tempo restante do ciclo de lavagem.
- Se premir qualquer botão, o indicador piscará.
- Quando terminar o ciclo de lavagem, CL e END mostrar-se-ão no ecrã alternadamente.
- Prima e segure os dois botões Temperatura e Função para desbloquear a função.
- Esta função bloqueia todos os botões exceto o botão Iniciar/Pausar e o de Bloqueio para crianças.
- Desative a função do bloqueio para crianças antes de selecionar um programa e antes de lavar.

**Contador de uso**

- Desligue o aparelho durante 10 segundos e ligue-o novamente.
- Ligue o aparelho e aguarde 10 segundos, prima Início retardado (Delay) e Limpeza do tambor (Drum Clean) no painel de controlo ao mesmo tempo durante 5 segundos aproximadamente até o ecrã mostrar números, o valor indica os tempos de uso da máquina de lavar.
- Repita o passo 1 de novo para retomar o funcionamento normal.

**Dicas de utilização**

- Uma vez concluído um programa, aguarde 2 minutos antes de abrir a porta.
- Verifique se a água dentro do tambor foi drenada antes de abrir a porta. Não abra a porta se ainda houver água.
- Não basta lavar uma peça de roupa, isto pode desestabilizar o aparelho. Insira sempre um mínimo de 3 ou 4 peças de vestuário para que a drenagem possa ser feita sem problemas.
- As informações dadas para outros programas que não o programa ECO 40-60 são apenas indicativas.
- O programa ECO 40-60 é capaz de limpar a roupa de algodão com sujidade normal classificada como lavável a 40 °C ou 60 °C, juntos no mesmo ciclo. Este programa é utilizado para avaliar a conformidade com a legislação da UE em matéria de conceção ecológica.
- Os tempos indicados para cada programa correspondem à duração com carga e temperatura padrão. Outros tipos de carga e temperatura resultarão em tempos

diferentes.

- Os programas mais eficientes em termos energéticos são geralmente os que funcionam a temperaturas mais baixas e por períodos mais longos.
- Carregue a máquina de lavar roupa até à capacidade indicada para cada programa, isto ajudará a poupar energia e água.
- A duração do programa, o consumo de energia e os níveis de consumo de água podem variar em função do peso e tipo de carga de lavagem, funções adicionais selecionadas, água e temperatura ambiente.
- Recomenda-se a utilização de detergente líquido para programas de lavagem a baixa temperatura. A quantidade de detergente pode variar em função da quantidade de roupa e do grau de sujidade. Siga as recomendações dos fabricantes de detergente sobre a quantidade de detergente a utilizar.
- Pode aceder à base de dados de produtos onde a informação de cada modelo é armazenada, digitalizando o código QR da sua referência (também encontrado na etiqueta energética).

Produto	Bolero DressCode 8300 Inverter Max A	Bolero DressCode 9300 Inverter Max A
Referência	02792	02794
Código QR		

## 5. LIMPEZA E MANUTENÇÃO

Aviso

- Antes de limpar ou reparar, desligue o aparelho da rede e feche a torneira de abastecimento de água.
- Uma boa manutenção da máquina de lavar roupa irá prolongar a sua vida útil. A superfície pode ser limpa com detergente neutro diluído e não abrasivo, se necessário. Se houver excesso de água, utilize um pano para absorver imediatamente.
- Não utilize esponjas, pós ou produtos de limpeza abrasivos para limpar o produto.

### Limpeza do tambor

- A oxidação do interior do tambor causada por objetos metálicos deve ser imediatamente limpa com detergentes sem cloro.
- Não utilize palhas de aço.

Aviso

não coloque a roupa na máquina de lavar roupa durante a limpeza do tambor.

### Limpeza do vedante da porta e do vidro

- Limpar o vidro e o vedante após cada lavagem para remover quaisquer vestígios de borbotos e manchas. A acumulação de borbotos pode causar fugas. Fig. 21
- Retire as moedas, botões ou quaisquer outros objetos do vedante após cada lavagem.

### Limpeza do filtro de entrada

Aviso

o filtro de entrada deve ser limpo quando houver pouca água.

### Limpeza do filtro da torneira. Fig. 22

1. Fechar a torneira de abastecimento de água.
2. Retire a mangueira de entrada de água da torneira.
3. Limpe o filtro com uma escova macia.
4. Desaparafusar a mangueira de entrada de água da parte de trás da máquina de lavar. Retire o filtro com um alicate de ponta fina, tome cuidado de não o danificar.
5. Utilize uma escova macia para limpar o filtro.
6. Coloque de novo o filtro na sua posição inicial e ligue a mangueira.
7. Limpe o filtro a cada 3 meses para garantir o funcionamento ótimo.

### Limpeza da gaveta para detergente. Fig. 23

1. Retire a gaveta para detergente.
2. Empurre a patilha de libertação na parte de dentro da gaveta para detergente e puxe a gaveta para fora.
3. Retire a patilha de libertação, e lave toda a gaveta com água.
4. Colocar novamente a tampa do amaciador e empurrá-la levemente para o depósito de detergente na sua posição.

Aviso

- Não utilizar álcool, solventes ou produtos químicos para limpar o depósito de detergente.
- Limpe o depósito a cada 3 meses aproximadamente.

### Limpar do filtro da bomba de drenagem. Fig. 24.

Aviso

- Tenha cuidado com a água quente!
- Permitir que qualquer resíduo de água arrefeça.
- Desligue o aparelho da tomada antes da lavagem para evitar choques elétricos.
- O filtro da bomba de drenagem pode filtrar os fios e pequenos objetos durante a lavagem.
- Limpe periodicamente o filtro para assegurar que a máquina de lavar está a funcionar corretamente.
- Abrir a tampa inferior.

- Rodar o filtro no sentido contrário ao dos ponteiros do relógio para o remover.
- Tome cuidado, esvazie a água com um recipiente adequado.
- Retire a sujidade ou qualquer outro material.
- Devolver o filtro à sua posição original rodando-o no sentido contrário.
- Fechar a tampa inferior.

Aviso

- Certifique-se de que o filtro é reinstalado corretamente.
- Rodar a ficha na tampa inferior (filtro) de modo que a água caia diretamente para um recipiente adequado.
- Durante o funcionamento do aparelho, dependendo do programa selecionado, pode haver água quente no interior da bomba. Não retirar a tampa da tampa inferior durante o ciclo de lavagem, esperar sempre até que o aparelho tenha terminado o ciclo e esteja vazio.
- Quando voltar a colocar a tampa, não se esqueça de a apertar com segurança.

6. RESOLUÇÃO DE PROBLEMAS

Problema	Causa	Solução
A máquina de lavar não liga.	A porta não está bem fechada. Não está ligado a uma tomada elétrica.	Feche a porta e reinicie. Verifique se há roupa que está presa. Ligue-o a uma tomada elétrica. Verificar se os elementos de controlo e proteção da instalação elétrica estão ativados.
A porta não se abre.	O sistema de bloqueio de segurança está ativado.	Desligue o produto e reinicie-o.
O produto perde água.	Má ligação entre os tubos e a mangueira de entrada ou de escoamento.	Verificar os tubos e mangueiras e ligá-los corretamente. Limpar as mangueiras, certificando-se de que não estão entupidas.

Há vestígios de detergente na gaveta do detergente.	O detergente é muito concentrado.	Limpe e seque o depósito de detergente.
O indicador ou o ecrã não ligam.	A tarjeta PCB está desligada ou o conector do sistema tem problemas de ligação.	Verificar o fornecimento de energia. Se o problema persistir, por favor contacte o Serviço de Assistência Técnica da Cecotec.
Ruído estranho.		Verifique se os pernos de transporte foram removidos. Certificar-se de que o aparelho é instalado num chão sólido e nivelado. Nivelar a máquina de lavar, ajustando os pés.



Erros

Erro	Causa	Solução
E30	A porta não está bem fechada.	Feche a porta e reinicie. Verificar se a roupa está entupida ou suja.
E10	Problema de injeção de água durante a lavagem.	Verificar se a pressão da água é demasiado baixa. Esticar a mangueira de entrada de água. Verifique se o filtro da válvula de entrada está bloqueado. Limpar o filtro.
E21	O escoamento da água demora demasiado tempo.	Verifique se a mangueira de descarga está bloqueada. Remover quaisquer objetos ou sujidade que possam obstruir a saída de água. Verificar se não há obstruções nas mangueiras de abastecimento e/ou drenagem de água.

E12	Transbordamento de água.	Reinicie o aparelho.
EXX	Outros.	Contacte com o Serviço de Assistência Técnica de Cecotec.

## 7. ESPECIFICAÇÕES TÉCNICAS

Pode aceder à base de dados de produtos onde a informação do seu modelo é armazenada, digitalizando o código QR do seu modelo (também encontrado na etiqueta energética).

Produto	Bolero DressCode 8300 Inverter Max A	Bolero DressCode 9300 Inverter Max A
Referência	02792	02794
Código QR		
Capacidade Nominal	8,0 kg	9,0 kg
Tensão nominal	220-240 V~	
Potência nominal	1950 W	
Frequência nominal	50 Hz	
Pressão da água	0.05 MPa~1 MPa	
Corrente máxima	10 A	
Grau de proteção	IPX4	

As especificações técnicas podem ser alteradas sem notificação prévia para melhorar a qualidade do produto.

Fabricado na China | Desenhado na Espanha

## 8. RECICLAGEM DE PRODUTOS ELÉTRICOS E ELETRÓNICOS



Este símbolo indica que, de acordo com os regulamentos aplicáveis, o produto e/ou bateria deve ser eliminado separadamente do lixo doméstico. Quando este produto atingir o fim da sua vida útil, deverá remover as pilhas/baterias/acumuladores e levá-lo para um ponto de recolha designado pelas autoridades locais.

Para obter informação detalhada acerca da forma mais adequada de eliminar os seus equipamentos elétricos e eletrónicos e/ou as correspondentes baterias, o consumidor deverá contactar com as autoridades locais.

A conformidade com as diretrizes acima referidas ajudará a proteger o ambiente.

## 9. GARANTIA E SAT

A Cecotec será responsável perante o utilizador final ou consumidor por qualquer falta de conformidade que exista no momento da entrega do produto nos termos, condições e prazos estabelecidos pelos regulamentos aplicáveis.

Recomenda-se que as reparações sejam efetuadas por pessoal qualificado.

Se deteta uma ocorrência com o produto ou tem alguma consulta, entre em contacto com o Serviço de Assistência Técnica da Cecotec através do número de telefone +34 96 321 07 28.

## 10. COPYRIGHT

Os direitos de propriedade intelectual dos textos deste manual pertencem à CECOTEC INNOVACIONES, S.L. Todos os direitos reservados. O conteúdo desta publicação não pode, no todo ou em parte, ser reproduzido, armazenado num sistema de recuperação, transmitido ou distribuído por qualquer meio (eletrónico, mecânico, fotocópia, gravação ou similar) sem a autorização prévia da CECOTEC INNOVACIONES, S.L.

## 1. ONDERDELEN EN COMPONENTEN

Fig. 1.

1. Behuizing bovenkant
2. Bedieningspaneel
3. Netsnoer
4. Trommel
5. Bedrijfsfilter
6. Afvoerslang
7. Deur
8. Wasmiddelreservoir
9. Watertoevoerslang

Accessoires

Fig. 2.

1. Dop van het transportschroef gat (x4)
2. Koud water toevoer slang
3. Handleiding
4. Akoestische sponzen

Opmerking:

De afbeeldingen in deze handleiding zijn schematische voorstellingen en komen mogelijk niet exact overeen met het product.

## 2. VÓÓR U HET APPARAAT GEBRUIKT

- Haal het toestel uit de doos en bewaar de originele doos en andere verpakkingsonderdelen op een veilige plaats. Dit zal u helpen om schade aan het product te voorkomen wanneer u het moet transporteren in de toekomst. Als u de verpakking toch weggooit, zorg er dan voor een correcte recyclage.
- Controleer of alle onderdelen aanwezig en in een goede staat zijn. Als er een onderdeel ontbreekt of beschadigd is, contacteer de Technische Dienst van Cecotec.
- Houd het apparaat en de voedingskabel buiten het bereik van kinderen.

Let op

- De wasmachine moet voor gebruik worden gekalibreerd.
- Vóór de eerste wasbeurt moet u een volledige wasbeurt zonder wasgoed (d.w.z. met een lege trommel) uitvoeren.
- Zorg ervoor dat alle zakken leeg zijn. Scherpe, onbuigzame voorwerpen zoals munten, brochures, spijkers, schroeven of stenen kunnen het toestel ernstig beschadigen.

## 3. INSTALLATIE VAN HET TOESTEL

1. Plaats het apparaat op een vlak, stabiel en droog oppervlak. Zet het product niet op de voedingskabel. Fig. 3
2. Vermijd blootstelling aan direct zonlicht en warmtebronnen. Zorg voor een goede ventilatie als u het product gebruikt.
3. Verwijder de kartonnen doos en de geëxtrudeerde polystyreen verpakking.
4. Til de wasmachine op en verwijder de verpakking van de onderkant. Zorg ervoor dat u het kleine driehoekje van schuim aan de onderkant verwijdert. Als dat niet lukt, laat u het toestel op een van de zijkanten rusten en verwijdert u het met de hand. Fig. 4
5. Verwijder de tape die het netsnoer en de afvoerslang bij elkaar houdt.
6. Verwijder de watertoevoerslang van de binnenkant van de trommel.

### Verwijderen van de transportschroeven

- Voordat u de sluitring installeert, moet u alle transportschroeven uit de achterkant van het toestel verwijderen.
- Bewaar de transportschroeven op een veilige plaats waar ze gemakkelijk kunnen worden teruggevonden om de wasmachine in de toekomst te verplaatsen.
- Dit apparaat is zwaar. Verplaats het voorzichtig. Houd geen uitstekende delen vast bij het optillen. Gebruik de deur niet om hem op te tillen.

### Om de schroeven te verwijderen

Fig. 5

1. Draai de 4 schroeven los met een steeksleutel en verwijder ze.
2. Dek de gaten af met de bijgeleverde pluggen.
3. Bewaar de schroeven op een geschikte plaats voor de toekomst.

### De wasmachine waterpas zetten. Fig. 6

Waarschuwing

De borgmoeren op alle 4 de poten moeten goed worden vastgedraaid in de behuizing.

1. Controleer of de poten stevig aan het toestel zijn bevestigd. Indien dit niet het geval is, plaats ze op de juiste positie en draai de moeren aan.
2. Draai de borgmoer los om de poten te draaien tot ze goed contact maken met de vloer.
3. Stel de poten af en draai de moeren vast met een steeksleutel. Zorg ervoor dat het apparaat stabiel is.

### Aansluiting van de watertoevoerslang

Waarschuwing

- De watertoevoerslang niet knikken, breken, wijzigen of repareren.
- Maak de verbinding handmatig, gebruik geen gereedschap. Controleer of de verbinding optimaal is.



**Verbinding tussen de wasmachineaansluiting en de watertoevoerslang.**

- Lijn het gebogen deel van de slang uit met het aansluitstuk van de sproeier (inlaatklep) aan de achterkant van het product, zoals getoond in figuur 7.
- Draai de compressiemoer vast door rechtsom te draaien.

**Verbinding tussen de schroefkraan en de watertoevoerslang**

- Schroefkraan en watertoevoerslang.
- Breng het andere uiteinde van de watertoevoerslang op één lijn met de kraan met schroefdraad en draai de drukmoer stevig vast door rechtsom te draaien. Zoals blijkt uit afbeelding 8.

**Afvoerslang**

Let op

- De afvoerslang niet knikken of verlengen.
- Plaats de afvoerslang goed, ongeveer 60-90 cm boven de grond.

Er zijn 2 manieren om het uiteinde van de afvoerslang te plaatsen:

1. In een afvoerpijp. Het wordt aangeraden om een standpijp te gebruiken. Fig. 9
2. In een afvoerpijp van de gootsteen, boven de sifon. Fig. 10

Als de wasmachine is uitgerust met een afvoerslanghouder (afhankelijk van het model), kan deze ook boven een gootsteen of tank worden geïnstalleerd, zoals hieronder afgebeeld.

**Waarschuwing**

Wanneer u de afvoerslang installeert, zet hem dan goed vast, u kunt hiervoor een kabelbinder of een touw gebruiken. Als de afvoerslang te lang is, mag u hem niet in de wasmachine forceren, omdat dit ongewone geluiden kan veroorzaken.

**Akoestische sponzen** (afhankelijk van model)**Waarschuwing**

Zorg ervoor dat u de akoestische sponzen monteert, want deze kunnen het geluid van de wasmachine tijdens het draaien verminderen.

1. Plaats een zacht materiaal zoals schuimrubber of handdoeken tussen de onderkant van de wasmachine en de vloer ter bescherming.
2. Til de wasmachine voorzichtig aan één kant op en plak de langere sponzen op de langere onderkant van de wasmachine. Doe hetzelfde om de kortere sponzen op de kortere onderranden te plakken. Fig. 25

**4. WERKING**

Let op

- Zorg ervoor dat het toestel correct geïnstalleerd is alvorens het in gebruik te nemen.
- Voor de eerste wasbeurt moet u een volledige cyclus zonder wasgoed uitvoeren.
- Alle wasmachines worden grondig gecontroleerd voordat ze de fabriek verlaten en ondergaan een kwaliteitscontrole. Er kan een kleine hoeveelheid water in de trommel achterblijven. Om deze te verwijderen en eventuele geurtjes te neutraliseren, is het aan te raden om de trommel voor het eerste gebruik te reinigen. U kunt een "Katoen" programma op 90°C draaien zonder wasgoed en wasmiddel.

**Kalibratie**

- Het is aan te raden om de wasmachine voor het eerste gebruik te kalibreren om er de beste prestaties uit te halen.
- Het apparaat kan de hoeveelheid wasgoed in de trommel detecteren. Kalibratie optimaliseert de productprestaties door het water- en energieverbruik te minimaliseren.
- Volg onderstaande stappen om de kalibratie uit te voeren:
  1. Verwijder voorwerpen uit de trommel en sluit de deur.
  2. Steek de stekker in het stopcontact.
  3. Schakel de wasmachine in en druk tegelijkertijd ongeveer 10 seconden op de knoppen "Uitgestelde start" en "Temperatuur" totdat "t19" op het bedieningspaneel verschijnt.
  4. Druk op de knop Pauze/Start om de wasmachine te starten. De trommel begint langzaam te draaien en het display geeft verschillende getallen weer, wanneer het display een vast getal weergeeft, kunt u de machine uitschakelen, de wasmachine is gekalibreerd.

**Beginnen met wassen****Voor het wassen.** Fig. 11

1. Steek de stekker van het apparaat in het stopcontact.
2. Draai de waterkraan open.
3. Laad de wasmachine met het wasgoed.
4. Sluit de deur.
5. Voeg wasmiddel (en eventueel wasverzachter) toe.

Let op

- Doe alleen wasmiddel in vak I nadat u "Pre wash" heeft gekozen in wasmachines met deze functie.
- Controleer voor het wassen of de wasmachine correct geïnstalleerd is.

**Wassen.** Fig. 12

1. Draai aan de draaiknop om het gewenste programma te kiezen.
2. Kies een functie of gebruik een voorgeconfigureerde functie.
3. Druk op Start.

**Na het wassen**

Als de wascyclus is voltooid, klinkt er een pieptoon en wordt het woord "END" weergegeven op het bedieningspaneel.

**Gebruik van de wasmachine**

**Voor elke wasbeurt**

- De wasmachine moet worden gebruikt op plaatsen waar de temperatuur tussen 5°C en 40°C ligt. Bij gebruik onder 0°C kunnen de inlaatklep en het afvoersysteem beschadigd raken. Indien u het toestel plaatst of gebruikt op plaatsen met een temperatuur van 0°C of lager, moet u het onmiddellijk verplaatsen naar een plaats met een hogere temperatuur om te voorkomen dat de watertoevoerslang en de afvoerslang bevroren.
- Controleer voor het wassen de etiketten van de kledingstukken en de productinstructies voor het gebruik van wasmiddelen. Gebruik een niet-schuimend of weinig schuimend wasmiddel dat geschikt is voor wasmachines.
- Kijk op het etiket. Fig. 13.
- Maak de zakken van de te wassen kleding leeg. Fig. 14.
- Maak een knoop met de bandjes of veters, sluit de ritsen en maak de knopen vast. Fig. 15.
- Doe kleine voorwerpen in een waszak. Fig. 16.
- Keer gemakkelijk te beschadigen en langharige kledingstukken binnenstebuiten. Fig. 17.
- Scheid kledingstukken van verschillende texturen.

Let op

Het wassen van losse was kan de wasmachine uit balans brengen. Het is raadzaam om meer wasgoed toe te voegen voor optimale prestaties (maximaal ¾ deel van de trommel).

**Wasmiddelreservoir**

Fig. 18.

1. Wasmiddel voor de "Pre wash"
2. Hoofdwasmiddel
3. Wasverzachter
4. Trek aan het wasmiddelbakje om het te verwijderen.

Programma	I	II	
Cotton (Katoen)	<input type="radio"/>	<input checked="" type="radio"/>	<input type="radio"/>
Steam (Stoom)	<input type="radio"/>	<input checked="" type="radio"/>	<input type="radio"/>
Syntethic (Synthetisch)	<input type="radio"/>	<input checked="" type="radio"/>	<input type="radio"/>
Mix	<input type="radio"/>	<input checked="" type="radio"/>	<input type="radio"/>
Jeans (Spijkerstof)	<input type="radio"/>	<input checked="" type="radio"/>	<input type="radio"/>
ECO 40-60		<input checked="" type="radio"/>	<input type="radio"/>
20 °C		<input checked="" type="radio"/>	<input type="radio"/>
Centrifugeren (Spin Only)			
Quick 15' (Snel 15 min)		<input checked="" type="radio"/>	<input type="radio"/>
Rapid 45' (Snel 45 min)	<input type="radio"/>	<input checked="" type="radio"/>	<input type="radio"/>
Sport Wear (Sportkleding)	<input type="radio"/>	<input checked="" type="radio"/>	<input type="radio"/>
Wool (Wol)		<input checked="" type="radio"/>	<input type="radio"/>
Baby Care (Babykleding)	<input type="radio"/>	<input checked="" type="radio"/>	<input type="radio"/>
Bulky/Bedlinen (Beddengoed)	<input type="radio"/>	<input checked="" type="radio"/>	<input type="radio"/>
Rinse&Spin (Spoelen en centrifugeren)			<input type="radio"/>
Drum Clean (Trommel reiniging)			

Noodzakelijk

Optioneel

Let op

- Bij gebruik van geconcentreerd of additief afwasmiddel, wordt het aanbevolen, voordat het in het wasmiddelreservoir te gieten, het met water enigszins te verdunnen om te voorkomen dat de inlaat van het wasmiddelreservoir verstopt raakt of dat er water uitlekt wanneer het reservoir wordt gevuld.
- Gebruik een wasmiddel dat geschikt is voor machinewas op verschillende temperaturen om de beste resultaten te krijgen en de minste hoeveelheid water en elektriciteit te verbruiken.

- De juiste dosering van het wasmiddel is belangrijk voor de beste resultaten.
- Gebruik een kleine hoeveelheid wasmiddel voor een kleine lading wasgoed.
- Pas de hoeveelheid wasmiddel altijd aan de hardheid van het water aan; als het water zacht is, gebruik dan minder wasmiddel.
- Doseer het wasmiddel afhankelijk van de mate van vervuiling van het wasgoed.
- Het geconcentreerde wasmiddel (zeer compact) vereist een bijzonder nauwkeurige dosering.
- Een te hoge dosering van wasmiddel kan leiden tot schuimvorming en slechte was- en spoelresultaten.
- Onvoldoende wasmiddeldosering kan leiden tot kalkafzetting en verkleuring van het wasgoed.
- Wasmiddel mag alleen in het vak worden gedaan nadat de "Pre wash" functie is gekozen.

Aanbevolen wasmiddel	Wascycli	Wastemperatuur (°C)	Soort kleding en textiel
Diepreinigend wasmiddel met bleekmiddelen en optische witmakers.	Katoen (Cotton) ECO 40-60.	40/60	Wit linnen, gemaakt van katoen of linnen dat bestand is tegen hoge temperaturen.
Gekleurd wasmiddel zonder bleekmiddelen en optische witmakers.	Katoen (Cotton)	20/40	Gekleurde kleding van katoen of linnen
Gekleurd of mild wasmiddel zonder optische witmakers	Katoen (Cotton) Synthetisch (Synthetic)	20/40	Gekleurde kleding van "easy care" vezels of synthetische materialen.
Mild wasmiddel	Synthetisch (Synthetic)	20	Delicate stoffen, zijde, viscose
Wasmiddel speciaal voor wol	Wool (Wol)	20/40	Wol (Wool)

**Bedieningspaneel**

Fig. 19

**OFF (1)**

Zet de keuzeschakelaar in de stand OFF om het apparaat uit te schakelen.

**Start/pauze (2)**

Druk op de knop om de wascyclus te starten of te pauzeren.

**Optie (3)**

Selecteer een extra optie, de indicator licht op wanneer een optie is geselecteerd.

**Programma's (4)**

Kies het juiste programma voor verschillende soorten wasgoed.

**Scherf (5)**

Het display toont de instellingen, de resterende tijd, de opties en de waarschuwingsberichten van de wasmachine. Het display blijft aan tijdens het wassen.

**Drum Clean (Trommel reiniging) (6)**

Speciale functie die de trommel en de interne kanalen reinigt.

**Programma's**

Programma	Lading (kg)			Temperatuur (°C)	Tijd op scherm (H:min)		
	7,0	8,0	9,0		7,0	8,0	9,0
	7,0	8,0	9,0	Standaard	7,0	8,0	9,0
Cotton (Katoen)	7,0	8,0	9,0	40	3:39	3:39	3:39
Steam (Stoom)	3,5	4,0	4,4	40	1:48	1:48	1:48
Syntethic (Synthetisch)	3,5	4,0	4,4	40	3:18	3:18	3:18
Mix	7,0	8,0	9,0	40	1:20	1:20	1:20
Jeans (Spijkerstof)	7,0	8,0	9,0	60	1:45	1:45	1:45
ECO 40-60	7,0	8,0	9,0	60	3:28	3:38	3:48
20 °C	3,5	4,0	4,5	20	1:01	1:01	1:01
Centrifugeren (Spin Only)	7,0	8,0	9,0	-	0:12	0:12	0:12
Quick 15' (Snel 15 min)	2,0	2,0	2,0	Koud	0:15	0:15	0:15
Rapid 45' (Snel 45 min)	2,0	2,0	2,0	20	0:45	0:45	0:45
Sport Wear (Sportkleding)	3,5	4,0	4,5	20	0:47	0:47	0:47
Wool (Wol)	2,0	2,0	2,0	40	1:07	1:07	1:07
Baby Care (Babykleding)	7,0	8,0	9,0	60	1:42	1:42	1:42

Bulky/Bedlinen (Beddengoed)	3,5	4,0	4,5	40	1:48	1:48	1:48
Rinse&Spin (Spoelen en centrifugeren)	7,0	8,0	9,0	-	0:20	0:20	0:20
Drum Clean (Trommel reiniging)	-	-	-	90	1:18	1:18	1:18

**Opmerking**

De parameters in deze tabel zijn alleen bedoeld als referentie voor de gebruiker. De werkelijke parameters kunnen afwijken van de hier getoonde parameters.

02792_Bolero DressCode 8300 Inverter Max A							
Cycle	Normale capaciteit (kg)	Geselecteerde temperatuur	Cyclustijd (H:min)	Energieverbruik (kWh/cyclus)	Water verbruik (L/cyclus)	Hoogste temperatuur (°C) 1	Overblijvend vocht (%/rpm) 2
Cotton Katoen (60 °C)	8,0	60	3:44	1,498	71	60	53%/1400
20 °C	4,0	20	1:01	0,183	44	20	65%/1000
ECO 40-603	8,0	-	3:38	0,760	61	45	53,9%/1350
	4,0	-	2:48	0,412	45	33	53,9%/1350
	2,0	-	2:48	0,208	36	28	53,9%/1350
Mix	8,0	40	1:20	0,754	71	40	65%/1000
Synthetic (Synthetisch)	4,0	40	3:18	0,727	44	40	60%/1200
Quick 15' (Snel 15 min)	2,0	Koud	0,15	0,030	31	Koud	70%/800

- De parameters in deze tabel dienen alleen ter referentie. De werkelijke parameters kunnen afwijken van de hier getoonde parameters als gevolg van verschillende gebruiksomstandigheden.
- Gegevens voor andere programma's dan ECO 40-60 zijn slechts indicatief.
- Met betrekking tot EN 60456:2016+A11:2020 Met (EU) 2019/2014, (EU) 2019/2023, (EU) 2021/340, (EU) 2021/341.
- De nieuwe energie-efficiëntieklasse van de EU is A
- Energie testprogramma: ECO 40-60
- Snelheid: de hoogste.
- Voor wasmachines met een capaciteit van 8,0 kg: halve belading (4,0 kg) en kwart belading

(2,0 kg).

1. De hoogst bereikte temperatuur in de wascyclus gedurende ten minste 5 minuten.
2. Restvocht na de wascyclus als percentage van het watergehalte en het centrifugetoerental waarbij dit werd bereikt.
3. Met het programma ECO 40-60 kan katoenen wasgoed met normale vervuiling dat wasbaar is verklaard op 40 °C of 60 °C, samen in dezelfde cyclus worden gewassen. Dit programma wordt gebruikt om de naleving van Verordening (EU) 2019/2014, (EU) 2019/2023, (EU) 2021/340, (EU) 2021/341 te beoordelen.

02794_Bolero DressCode 9300 Inverter Max A							
Cycle	Normale capaciteit (kg)	Geselecteerde temperatuur	Cyclustijd (H:min)	Energieverbruik (kWh/cyclus)	Water verbruik (L/cyclus)	Hoogste temperatuur (°C) 1	Overblijvend vocht (%/rpm) 2
Cotton Katoen (60 °C)	9,0	60	3:44	1,603	78	60	53%/1400
20 °C	4,5	20	1:01	0,189	48	20	65%/1000
ECO 40-603	9,0	-	3:48	0,842	63	43	53,9%/1350
	4,5	-	2:54	0,475	49	33	53,9%/1350
	2,5	-	2:54	0,211	39	23	53,9%/1350
Mix	9,0	40	1:20	0,813	78	40	65%/1000
Synthethic (Synthetisch)	4,5	40	3:18	0,756	48	40	60%/1200
Quick 15' (Snel 15 min)	2,0	Koud	0,15	0,030	31	Koud	70%/800

- De parameters in deze tabel dienen alleen ter referentie. De werkelijke parameters kunnen afwijken van de hier getoonde parameters als gevolg van verschillende gebruiksomstandigheden.
  - Gegevens voor andere programma's dan ECO 40-60 zijn slechts indicatief.
  - Met betrekking tot EN 60456:2016+A11:2020 Met (EU) 2019/2014, (EU) 2019/2023, (EU) 2021/340, (EU) 2021/341.
  - De nieuwe energie-efficiëntieklasse van de EU is A
  - Energie testprogramma: ECO 40-60
  - Snelheid: de hoogste.
  - Voor wasmachines met een capaciteit van 9,0 kg: halve belading (4,5 kg) en kwart belading (2,5 kg).
1. De hoogst bereikte temperatuur in de wascyclus gedurende ten minste 5 minuten.
  2. Restvocht na de wascyclus als percentage van het watergehalte en het centrifugetoerental waarbij dit werd bereikt.

3. Met het programma ECO 40-60 kan katoenen wasgoed met normale vervuiling dat wasbaar is verklaard op 40 °C of 60 °C, samen in dezelfde cyclus worden gewassen. Dit programma wordt gebruikt om de naleving van Verordening (EU) 2019/2014, (EU) 2019/2023, (EU) 2021/340, (EU) 2021/341 te beoordelen.

- De meest energie-efficiënte programma's zijn over het algemeen programma's die op lagere temperaturen en gedurende langere tijd werken.
- Door de wasmachine te beladen met de capaciteit die in elk programma wordt aangegeven, bespaart u energie en water.
- Het geluidsniveau en het resterende vochtgehalte worden beïnvloed door het centrifuge-toerental: hoe hoger het centrifuge-toerental, hoe hoger het geluidsniveau en hoe lager het resterende vochtgehalte.

Let op  
Als de stroom uitvalt terwijl de machine draait, slaat het interne geheugen het geselecteerde programma op. Het apparaat zet het programma voort wanneer de stroomvoorziening wordt hersteld.

**Er zijn verschillende programma's voor verschillende soorten wasgoed**

Programma's	
Synthetisch (Synthetic)	Voor het wassen van synthetische artikelen zoals overhemden, jassen, gemengd. Verminder bij het wassen van gebreide stoffen de hoeveelheid wasmiddel, omdat zachte stoffen meer kans hebben op luchtballen.
Baby Care (Babykleding)	Handig programma voor delicate stoffen zoals babykleding. Reinigt dieper en spoelt beter af om de babyhuid te beschermen.
Drum Clean (Trommel reiniging)	Sterilisatie bij hoge temperatuur van 90°C voor een grondiger reiniging van het wasgoed. Wanneer deze procedure wordt uitgevoerd, kan er geen wasgoed worden toegevoegd aan de wascyclus. Als er voldoende chloorbleekmiddel wordt toegevoegd, zal het reinigingseffect van de trommel beter zijn. Dit programma moet regelmatig worden gebruikt, afhankelijk van het gebruik van het apparaat.
Rapid 45' (Snel 45 min)	Reinigt snel licht vervuilde kleding.

Centrifugeren (Spin Only)	De was centrifugeren en het water uit de trommel laten lopen
Rinse&Spin (Spoelen en centrifugeren)	Spoelt, centrifugeert het wasgoed en laat het water uit de trommel lopen.
ECO 40-60	De standaardtemperatuur van dit programma is 40 °C en kan niet worden gewijzigd. Geschikt voor het wassen van katoenen kleding die als wasbaar op 40 °C of 60 °C wordt aangegeven, samen in dezelfde cyclus.
Katoen (Cotton)	Stevige, slijtvaste katoenen of linnen stoffen.
Mix	Voor het wassen van moeilijke, tijdrovende kleding. Katoenen daglinnen zoals lakens, kussenslopen, badjassen, ondergoed, enz.
Jeans	Speciaal programma voor het wassen van broeken of spijkerstof.
20 °C	Voor het wassen van licht vervuilde katoenen kleding op een temperatuur van 20°C.
Quick 15' (Snel 15 min)	Extra kort programma, geschikt voor een kleine hoeveelheid licht vervuilde kledingstukken
Wool (Wol)	Voor hand- of machinewasbare wollen stoffen. Bijzonder zacht wasprogramma om te voorkomen dat kleding krimpt. Het programma neemt langere waspauzes.
Steam (Stoom)	Geschikt voor het dagelijks wassen van katoenen en synthetische kleding. Stoom kan tot diep in de vezels doordringen, waardoor ziektekiemen en bacteriën effectief worden gesteriliseerd en geëlimineerd, onaangename geurtjes worden voorkomen en de gezondheid wordt beschermd.
Sport Wear (Sport kleding)	Speciaal programma voor het wassen van sportkleding
Bulky/Bedlinen (Beddengoed)	Speciaal ontworpen programma voor het wassen van beddengoed.

**Opties**

PROGRAMMA	TEMPERATUUR STANDAARD (°C)	CENTRIFUGESNELHEID STANDAARD (rpm)		EXTRA FUNCTIES
		1200	1400	
Cotton (Katoen)	40	1200	1400	Uitgestelde start/Pre wash/extra spoelen
Steam (Stoom)	40	1000	1000	Uitgestelde start/Pre wash/extra spoelen
Synthethic (Synthetisch)	40	1200	1200	Uitgestelde start/Pre wash/extra spoelen
Mix	40	1000	1000	Uitgestelde start/Pre wash/extra spoelen
Jeans (Spijkerstof)	60	1000	1000	Uitgestelde start/Pre wash/extra spoelen
ECO 40-60	60	1200	1400	Uitgestelde start/Pre wash/extra spoelen
20 °C	20	1000	1000	Uitgestelde start
Centrifugeren (Spin Only)	-	1000	1000	Uitgestelde start/extra spoelen
Quick 15' (Snel 15 min)	Koud	800	800	Uitgestelde start/Pre wash/extra spoelen
Rapid 45' (Snel 45 min)	20	800	800	Uitgestelde start/extra spoelen
Sport Wear (Sportkleding)	20	800	800	Uitgestelde start/Pre wash/extra spoelen
Wool (Wol)	40	600	600	Uitgestelde start/Pre wash/extra spoelen
Baby Care (Babykleding)	60	1000	1000	Uitgestelde start/Pre wash/extra spoelen
Bulky/Bedlinen (Beddengoed)	40	1000	1000	Uitgestelde start/extra spoelen

Rinse&Spin (Spoelen en centrifugeren)	-	1000	1000	Uitgestelde start
Drum Clean (Trommel reiniging)	90	-	-	Uitgestelde start/Pre wash/extra spoelen

Opmerking

- De tabel laat zien welke cyclus welke opties biedt en hoe deze kunnen worden aangepast.
- Het laat ook zien of een instelling niet compatibel is met een cyclus.

**Te kiezen opties**

Fig. 20

- A. Display
- B. Kinderslot
- C. Blokkering van de deuren
- D. Uitgestelde start
- E. Temperatuur
- F. Pre Wash
- G. Extra Rinse

**OPTIES**

**Uitgestelde start**

- Om de uitgestelde startfunctie te programmeren:
  1. Kies een programma.
  2. Druk op uitgestelde start en selecteer de tijd (de tijd kan variëren van 0 tot 24 uur).
  3. Druk op Start/Pauze om de uitgestelde start te activeren.
- Om de functie "Uitgestelde start" te annuleren, drukt u voor het starten van het programma op de knop totdat op het display OH verschijnt. Als het programma al gestart is, schakel het apparaat dan uit en weer in en selecteer een nieuw programma.

**Extra spoelen**

1. Kies een programma.
2. Druk op de knop "Function" en selecteer "Extra spoelen" om de machine een extra laatste spoeling te laten uitvoeren (het pictogram "Extra spoelen" gaat branden).

**Centrifugesnelheid**

1. Kies een programma.
2. Druk op deze knop "Speed" om de gewenste snelheid te selecteren:
  - 1200: 0-400-600-800-1000-1200
  - 1400: 0-400-600-800-1000-1200-1400

**Pre wash**

1. Kies een programma.
2. Druk op de toets "Function" en selecteer "Pre wash" om het apparaat een extra wasbeurt te laten uitvoeren voordat de hoofdwascyclus begint, om de wasprestaties te verhogen ("Voorwas" pictogram licht op).

Opmerking: er moet wasmiddel worden toegevoegd aan compartiment I.

**Reiniging van de trommel**

- Nadat de machine een vooraf ingesteld aantal wasbeurten heeft gedraaid, knippert het trommelreinigingslampje aan het einde van het laatste programma om u eraan te herinneren het programma als volgt uit te voeren:
  1. Leeg de trommel en sluit de deur.
  2. Druk op "Drum Clean"
  3. Druk op Start/Pauze.
- Het aantal wascycli telt terug vanaf 0 aan het einde van het trommelreinigingsprogramma.
- Als u de waarschuwing voor trommelreiniging wilt verwijderen:
- Houd de knop "Drum Clean" ongeveer 3 seconden ingedrukt, de waarschuwing wordt geannuleerd en de wascycli beginnen opnieuw vanaf 0 te tellen.

**Temperatuur (6)**

Indien nodig kan de wastemperatuur worden aangepast door op de knop te drukken en de onderstaande volgorde te volgen: Koud-20°C-40°C-60°C-90°C

**Stil**

1. Kies een programma.
2. Druk ongeveer 3 seconden op de knop "Speed". Er zijn geen pieptonen hoorbaar.
3. Druk nogmaals ongeveer 3 seconden op de knop "Speed" om het geluid opnieuw te activeren.

Opmerking: De configuratie blijft behouden tot de volgende herstart.

**Kinderslot (Child Lock)**

- Druk tegelijkertijd ongeveer 3 seconden op de knoppen "Temp" en "Function".
- Opmerking
- Als het kinderslot geactiveerd is en het wasprogramma start, gaat de indicator branden en worden "CL" en de resterende tijd afwisselend op het display weergegeven.
  - Als u op een knop drukt, knippert de indicator.
  - Als de wascyclus klaar is, verschijnen afwisselend "CL" en "END" op het display.
  - Houd de twee knoppen "Temp" en "Function" ingedrukt om de functie te ontgrendelen.
  - Deze functie vergrendelt alle knoppen behalve de knop Start/Pauze en de knop voor het

kinderslot zelf.

- Deactiveer de kinderslotfunctie voordat u een programma kiest en voordat u gaat wassen.

**Gebruiksteller**

- Haal de stekker 10 seconden uit het stopcontact en steek de stekker er weer in.
- Schakel de wasmachine in en wacht 10 seconden, druk tegelijkertijd en ongeveer 5 seconden onafgebroken op "Delay" (uitgestelde start) en "Drum Clean" op het bedieningspaneel totdat het display cijfers weergeeft, de waarde geeft de gebruikstijden van de machine aan.
- Herhaal stap 1 opnieuw om de normale werking te hervatten.

**Tips voor gebruik**

- Na het voltooiën van een programma, wacht 2 minuten voordat u de deur opent.
- Controleer of het water in de trommel is weggelopen voordat u de deur opent. Open de deur niet als er nog water in staat.
- Was niet slechts één kledingstuk, dit kan het toestel destabiliseren. Plaats altijd minimaal 3 of 4 kledingstukken, zodat de afvoer zonder problemen kan plaatsvinden.
- De informatie die wordt gegeven voor andere programma's dan het eco 40-60 programma is slechts indicatief.
- Het eco 40-60 programma is in staat normaal bevuild katoenen kleding dat als wasbaar op 40°C of 60°C is aangegeven, samen in dezelfde cyclus te reinigen. Dit programma wordt gebruikt om de naleving van de EU-wetgeving inzake ecologisch ontwerp te beoordelen.
- De voor elk programma aangegeven tijden komen overeen met de duur bij standaard belading en temperatuur. Andere soorten belasting en temperatuur zullen andere tijden tot gevolg hebben.
- De meest energie-efficiënte programma's zijn over het algemeen die welke bij lagere temperaturen en gedurende langere perioden werken.
- Laad de wasmachine tot de aangegeven capaciteit voor elk programma, dit zal helpen om energie en water te besparen.
- Programmaduur, energieverbruik en waterverbruik kunnen variëren, afhankelijk van het gewicht en het soort wasgoed, de gekozen extra functies, de water- en omgevingstemperatuur.
- Het wordt aanbevolen vloeibaar wasmiddel te gebruiken voor wasprogramma's op lage temperatuur. De hoeveelheid wasmiddel kan variëren naar gelang van de hoeveelheid kleding en de mate van vervuiling. Volg de aanbevelingen van de wasmiddelfabrikanten over de hoeveelheid te gebruiken wasmiddel.
- U kunt toegang krijgen tot de productdatabase waarin de informatie van elk model is opgeslagen door de QR-code van de referentie (ook te vinden op het energielabel) te scannen.



Product	Bolero DressCode 8300 Inverter Max A	Bolero DressCode 9300 Inverter Max A
Referentie	02792	02794
QR code		

## 5. SCHOONMAAK EN ONDERHOUD

### Waarschuwing

- Voordat u het apparaat reinigt of repareert, moet u het loskoppelen van het elektriciteitsnet en de watertoevoerkraan dichtdraaien.
- Goed onderhoud van de wasmachine verlengt de levensduur. Het oppervlak kan indien nodig worden gereinigd met een verdund neutraal, niet-schurend reinigingsmiddel. Als er overtollig water is, gebruik dan een doek om het onmiddellijk op te nemen.
- Gebruik geen schurende sponzen, poeders of schoonmaakproducten om het product te reinigen.

### Reiniging van de trommel

- Roest in de trommel, veroorzaakt door metalen voorwerpen, moet onmiddellijk worden gereinigd met een chloorvrij reinigingsmiddel.
- Gebruik geen stalen schuursponzen.

### Let op

Plaats geen kleding in de wasmachine tijdens de reiniging van de trommel.

### Reiniging van de deurdichting en het glas

- Reinig het glas en de deurdichting na elke wasbeurt om alle sporen van pluizen en vlekken te verwijderen. Ophoping van pluusjes kan lekkage veroorzaken. Fig. 21
- Verwijder munten, knopen of andere voorwerpen van de deurdichting na elke wasbeurt.

### Reiniging van het inlaatfilter

#### Let op

Het inlaatfilter moet worden gereinigd als er weinig water is.

### Reiniging van de kraan/tap filter. Fig. 22

1. Draai de waterkraan dicht.
2. Verwijder de watertoevoerslang van de kraan.

3. Maak het filter schoon met een zachte borstel.
4. Schroef de watertoevoerslang aan de achterkant van de wasmachine los. Verwijder het filter met een nijptang en zorg ervoor dat u het niet beschadigt.
5. Gebruik een zachte borstel om het filter schoon te maken.
6. Zet het filter terug in zijn oorspronkelijke positie en sluit de slang aan.
7. Reinig het filter om de 3 maanden voor optimale prestaties.

### Het wasmiddelbakje reinigen. Fig. 23

1. Verwijder het wasmiddelbakje.
2. Druk op de pijl op het deksel van het wasverzachtervakje in het wasmiddelbakje.
3. Til de klem op, verwijder het deksel van het wasverzachter compartiment en spoel alle gleuven met water.
4. Doe de dop van de ontharder er weer op en duw hem lichtjes op zijn plaats in het wasmiddelreservoir.

### Waarschuwing

- Gebruik geen alcohol, oplosmiddelen of chemicaliën om het wasmiddelreservoir te reinigen.
- Reinig het ongeveer elke 3 maanden.

### Reiniging van het afvoerpomp filter. Fig. 24

### Waarschuwing

- Pas op met het warme water!
- Laat eventuele waterresten afkoelen.
- Haal de stekker uit het stopcontact voordat u het apparaat gaat wassen om elektrische schokken te voorkomen.
- Het filter van de afvoerpomp kan draden en kleine voorwerpen uitfilteren tijdens het wassen.
- Reinig het filter regelmatig om een goede werking van de wasmachine te garanderen.
- Open het onderste deksel.
- Draai het filter tegen de wijzers van de klok in om het te verwijderen.
- Wees voorzichtig, leeg het water met een geschikte bak.
- Verwijder vuil, vreemde stoffen of voorwerpen.
- Breng het filter terug in zijn oorspronkelijke positie door het in omgekeerde richting te draaien.
- Sluit de onderklep.

### Waarschuwing

- Controleer of het filter correct is teruggeplaatst.
- Draai de stop op het bodemdeksel (filter) zo dat het water rechtstreeks in een geschikte

bak valt.

- Tijdens de werking van het toestel kan er, afhankelijk van het gekozen programma, warm water in de pomp aanwezig zijn. Verwijder het deksel van het bodemdeksel niet tijdens de wascyclus, maar wacht altijd tot het apparaat klaar is met de cyclus en leeg is.
- Wanneer u het deksel terugplaatst, moet u het goed vastdraaien.

## 6. PROBLEEMOPLOSSING

Probleem	Oorzaak	Oplossing
De wasmachine gaat niet aan	De deur is niet goed dicht. Het is niet aangesloten op een stopcontact	Sluit de deur en zet hem opnieuw aan. Controleer of er kledingstukken vast zitten. Sluit het aan op een stopcontact. Controleer of de controle- en beveiligingselementen van de elektrische installatie geactiveerd zijn.
De deur opent niet	Het veiligheidssysteem is geactiveerd	Haal de stekker uit het stopcontact en start het product opnieuw op.
Het toestel verliest water	Slechte verbinding tussen leidingen en watertoevoerslang of afvoerleiding.	Controleer de leidingen en slangen en sluit ze correct aan. Controleer de leidingen en slangen en sluit ze correct aan.
Er zitten wasmiddelresten in de lade.	Het wasmiddel is erg geconcentreerd	Maak het wasmiddelreservoir schoon
De indicator of het scherm licht niet op	PCB is losgekoppeld of de systeemconnector heeft verbindingproblemen	Controleer de stroomvoorziening. Als het probleem aanhoudt, neem dan contact op met de Technische Dienst van Cecotec.

Ongebruikelijk geluid		Controleer of de transportschroeven zijn verwijderd. Zorg ervoor dat het apparaat op een stevige en vlakke vloer wordt geïnstalleerd. Zet de wasmachine waterpas door de voetjes te verstellen.
-----------------------	--	---



## Foutmeldingen

Fout	Oorzaak	Oplossing
E30	De deur is niet goed dicht	Sluit de deur en zet hem opnieuw aan. Controleer op verstopte kleren of vuil.
E10	Probleem met waterinjectie tijdens het wassen	Controleer of de waterdruk te laag is. Strek de watertoevoerslang. Controleer of het filter van de inlaatklep verstopt is. Reinig het filter.
E21	Water loopt te langzaam weg	Controleer of de afvoerbuis verstopt is. Verwijder voorwerpen of vuil die de waterafvoer kunnen belemmeren. Controleer of er geen obstructies zijn in de watertoevoer en/of afvoerslangen.
E12	Wateroverloop	Start het apparaat opnieuw op.
EXX	Andere	Neem contact op met de Technische Ondersteuningsservice van Cecotec.

## 7. TECHNISCHE SPECIFICATIES

U kunt toegang krijgen tot de productdatabase waar uw modelinformatie is opgeslagen door de QR-code van uw model te scannen (ook te vinden op het energielabel).

Product	Bolero DressCode 8300 Inverter Max A	Bolero DressCode 9300 Inverter Max A
Referentie	02792	02794

QR code		
Nominaal vermogen	8,0 kg	9,0 kg
Nominale spanning	220-240 V~	
Nominaal vermogen	1950 W	
Nominale frequentie	50 Hz	
Waterdruk	0.05 MPa~1 MPa	
Maximale stroom	10 A	
Beschermingsgraad	IPX4	

Technische specificaties kunnen zonder voorafgaande kennisgeving worden gewijzigd om de productkwaliteit te verbeteren.

Geproduceerd in China / Ontworpen in Spanje.

## 8. RECYCLING VAN ELEKTRISCHE EN ELEKTRONISCHE APPARATUUR



Dit symbool geeft aan dat, volgens de geldende voorschriften, het product en/of de batterij gescheiden van het huisvuil moeten worden afgevoerd. Wanneer dit product het einde van zijn levensduur bereikt, dient u de batterijen/accu's te verwijderen en het naar een door de plaatselijke autoriteiten aangewezen inzamelpunt te brengen.

Voor gedetailleerde informatie over de aangewezen manier om elektrische apparaten en/of hun batterijen moet de consument de plaatselijke overheid contacteren.

Naleving van de bovenstaande richtsnoeren zal bijdragen tot de bescherming van het milieu.

## 9. GARANTIE EN TECHNISCHE ONDERSTEUNING

Cecotec is aansprakelijk tegenover de eindgebruiker of consument voor elk gebrek aan overeenstemming dat bestaat op het ogenblik van de levering van het product onder de voorwaarden, bepalingen en termijnen die zijn vastgelegd in de toepasselijke regelgeving. Het wordt aanbevolen reparaties te laten uitvoeren door gekwalificeerd personeel.

Als u ooit een incident met het product ontdekt of vragen hebt, neem dan contact op met de officiële Technische Assistentie van Cecotec via het telefoonnummer +34 96 321 07 28.

## 10. COPYRIGHT

De intellectuele eigendomsrechten op de teksten in deze handleiding behoren toe aan CECOTEC INNOVACIONES, S.L. Alle rechten voorbehouden. De inhoud van deze publicatie mag niet, geheel of gedeeltelijk, worden vervaelvoudigd, opgeslagen in een geautomatiseerd gegevensbestand, doorgegeven of verspreid op welke wijze dan ook (elektronisch, mechanisch, door fotokopieën, opnamen en dergelijke) zonder voorafgaande toestemming van CECOTEC INNOVACIONES, S.L.

## 1. CZĘŚCI I KOMPONENTY

Rys. 1.

1. Górna pokrywa
2. Panel kontroli
3. Kabel zasilający
4. Bęben
5. Filtr serwisowy
6. Wąż odpływowy
7. Drzwiczki
8. Zbiornik na proszek do prania
9. Wąż dopływowy

Akcesoria

Rys. 2.

1. Drzwi odblokują się wkrótce po zakończeniu cyklu prania.
2. Wąż zimnej wody
3. Instrukcja obsługi
4. Gąbki akustyczne

Ostrzeżenie:

Grafika tej instrukcji obsługi tak jak rysunki w niej zawarte, są schematyczną prezentacją i możliwe, że nie będą się zgadzały dokładnie wraz z produktem.

## 2. PRZED UŻYCIEM

- Wyjmij urządzenie z pudełka i zachowaj oryginalne pudełko i inne elementy opakowania w bezpiecznym miejscu. Pomoże Ci to zapobiec uszkodzeniu produktu, jeśli będziesz musiał je przetransportować w przyszłości. Jeśli chcesz pozbyć się oryginalnego opakowania, pamiętaj o prawidłowym recyklingu wszystkich jego elementów.
- Upewnij się, że wszystkie części i akcesoria są dołączone i są w dobrym stanie. Jeśli brakuje jakiegokolwiek części lub jest ona w złym stanie, należy natychmiast skontaktować się z oficjalnym serwisem pomocy technicznej Cecotec.
- Utrzymuj dzieci z daleka od opakowania urządzenia.

Ostrzeżenie

- Przed pierwszym użyciem urządzenia wykalibruj je.
- Przed pierwszym użyciem pralka, powinna wykonać cały kompletny cykl prania bez ubrań (z pustym bębniem).

- Upewnij się, że wszystkie kieszenie są puste. Szpiczaste i małe przedmioty, takie jak monety, zatraski, gwoździe, śruby lub kamienie, mogą poważnie uszkodzić urządzenie.

## 3. INSTALACJA URZĄDZENIA

1. Umieść urządzenie na płaskiej powierzchni, suchej i stabilnej. Nie przesuwaj produktu nad przewodem zasilającym. Rys. 3
2. Unikaj narażenia na bezpośrednie działanie promieni słonecznych i źródeł ciepła. Zapewnij dobrą wentylację.
3. Usuń opakowanie i karton z wytłoczonego poliestirenu.
4. Podnieś pralkę y usuń opakowanie z dolnej strony urządzenia. Pamiętaj, aby usunąć mały piankowy trójkąt znajdujący się na dolnej stronie urządzenia. Jeśli nie możesz, podeprzyj urządzenie po jednej stronie i usuń je ręcznie Rys. 4
5. Usuń taśmę, która powinna znajdować się w okół kabla zasilającego i węża odpływowego.
6. Wyciągnij wąż doprowadzający wodę z wnętrza bębna.

### Usuwanie śrub transportowych

- Przed instalacją pralki trzeba usunąć wszystkie śruby transportowe z tylnej części urządzenia.
- Zachowaj wszystkie śruby transportowe w bezpiecznym miejscu do czasu kiedy zajdzie potrzeba przeniesienia urządzenia kolejny raz w przyszłości.
- To urządzenie jest ciężkie. Przenoś je ostrożnie. Podczas podnoszenia nie chwytać za wystające części. Nie używaj drzwi do ich podnoszenia.

### Aby usunąć śruby

Rys. 5

1. Poluzuj 4 śruby za pomocą klucza i wyjmij je.
2. Zakryj pozostałe otwory dołączonymi do zestawu zaślepkami.
3. Zachowaj śruby w bezpiecznym miejscu na przyszłość.

### Jak wyrównać pralkę. Rys. 6

Ostrzeżenie

Nakrętki zabezpieczające 4 nóżek muszą być mocno dokręcone na obudowie.

1. Upewnij się, że nóżki są odpowiednio dopasowane do urządzenia. Jeśli nie, umieść je w oryginalnej pozycji i dokręć nakrętki.
2. Poluzuj zakrętkę blokady, aby dopasować nóżki w ten sposób, aby miały kontakt z podłogą.
3. Wyreguluj nogi i dokręć nakrętki kluczem. Upewnij się, że urządzenie jest stabilne.

**Podłączanie węża doprowadzającego wodę**

## Ostrzeżenie

- Nie zaginaj, nie łam, nie modyfikuj ani nie naprawiaj węża doprowadzającego wodę.
- Wykonaj połączenie ręcznie, nie używaj narzędzi. Sprawdź, czy połączenie jest optymalne.

**Połączenie między złączem pralki a węzłem doprowadzającym wodę.**

- Wyrównaj zakrzywioną część węża i złącze spryskiwacza (zawór wlotowy) z tyłu produktu, jak pokazano na rysunku 7.
- Dokręć nakrętkę dociskową, obracając ją zgodnie z ruchem wskazówek zegara (zgodnie z ruchem wskazówek zegara).

**Połączenie między kranem śrubowym a węzłem doprowadzającym wodę**

- Zakręcaj wąż do kranu i wody.
- Wyrównaj drugi koniec węża doprowadzającego wodę z gwintowanym kranem i mocno dokręć nakrętkę dociskową, obracając ją zgodnie z ruchem wskazówek zegara. Jak pokazano na rys 8.

**Wąż odpływowy**

## Ostrzeżenie

- Nie zaginać ani nie przedłużać węża odpływowego.
- Umieścić w odpowiedni sposób wąż odpływowy, mniej więcej 60-90 cm od podłogi.

Są 2 sposoby umieszczania jednego końca węża odpływowego:

1. W rurze odpływowej. Zaleca się używanie rury pionowej. Rys. 9
2. W rurze odpływowej zlewu, nad syfonem. Rys. 10

Jeśli pralka jest wyposażona w uchwyt na wąż odpływowy (w zależności od modelu), można go również zainstalować nad zlewem lub zbiornikiem, jak pokazano poniżej.

## Ostrzeżenie

Podczas instalacji węża spustowego należy go dobrze zamocować, można użyć opaski kablowej lub linki. Jeśli wąż odpływowy jest zbyt długi, nie wciskaj go do pralki na siłę, ponieważ może to spowodować nietypowe odgłosy.

**Gąbki akustyczne** (w zależności od modelu)

## Ostrzeżenie

Pamiętaj o zamontowaniu gąbek akustycznych, ponieważ mogą one zmniejszyć hałas powodowany przez pralkę podczas jej pracy.

1. Umieścić miękki materiał, taki jak pianka lub ręczniki, między podstawą pralki a podłogą w celu ochrony.

2. Delikatnie unieś podkładkę z jednej strony i przyklej dłuższe gąbki do dłuższych dolnych krawędzi podstawy. Wykonaj tę samą operację, aby przykleić krótsze gąbki na dolnych krawędziach. Rys. 25

**4. FUNKCJONOWANIE**

## Ostrzeżenie

- Przed uruchomieniem urządzenia upewnij się, że jest prawidłowo zainstalowane.
- Przed pierwszym użyciem pralka, powinna wykonać cały kompletny cykl prania bez ubrań.
- Wszystkie pralki są dokładnie sprawdzane przed opuszczeniem fabryki i przechodzą kontrolę jakości. W bębnie mogą pojawić się niewielkie pozostałości wody. Aby się jej pozbyć, a także zneutralizować ewentualne zapachy, zaleca się wyczyszczenie bębna przed pierwszym użyciem. Program „Bawełna” można uruchomić w temperaturze 90 °C bez prania i detergentu.

**Kalibracja**

- Zaleca się skalibrowanie pralki przed pierwszym użyciem, aby zapewnić najlepszą wydajność.
- Urządzenie jest w stanie wykryć ilość prania w bębnie. Kalibracja optymalizuje działanie produktu, minimalizując zużycie wody i energii.
- Aby przeprowadzić kalibrację, wykonaj poniższe czynności:
  1. Usuń wszelkie przedmioty z bębna i zamknij drzwiczki.
  2. Podłącz wtyczkę do gniazdka.
  3. Włącz pralkę i nacisnąć jednocześnie przyciski „Opóźniony start” i „Temperatura” przez około 10 sekund, aż na panelu sterowania pojawi się „t19”.
  4. Naciśnij przycisk Pauza/Start, aby uruchomić pralkę. Bęben zacznie się powoli obracać, a na ekranie pojawią się różne liczby, gdy na ekranie pojawi się stała liczba, można wyłączyć sprzęt, pralka jest skalibrowana.

**Rozpoczęcie prania****Przed praniem.** Rys. 11

1. Podłącz urządzenie do gniazdka elektrycznego. Rozprowadź trochę oleju kuchennego na górnej i dolnej płycie i zamknij górną.
2. Otwórz kran dopływu wody.
3. Załaduj pralkę praniem.
4. Zamknij drzwi.
5. Dodaj detergent (i zmiękcacz do tkanin, jeśli to konieczne).

## Ostrzeżenie

- Dodaj proszek do prania do przegródki I dopiero po wybraniu prania wstępnego w pralkach

z tą funkcją.

- Przed praniem upewnij się, że pralka jest prawidłowo zainstalowana.

#### Pranie. Rys. 12

1. Obróć pokrętkę, aby wybrać żądany program.
2. Wybierz funkcję lub użyj wstępnie skonfigurowanej.
3. Naciśnij Start.

#### Po praniu

Po zakończeniu cyklu prania rozlegnie się sygnał dźwiękowy, a na panelu sterowania pojawi się słowo „KONIEC”.

#### Jak używać pralki

##### Przed każdym praniem

- Pralkę należy używać w miejscach, w których temperatura wynosi od 5 °C do 40 °C. Przy stosowaniu w temperaturze poniżej 0 ° C zawór wlotowy i system odwadniający mogą ulec uszkodzeniu. Jeśli urządzenie zostanie ustawione lub użytkowane w miejscach o temperaturze 0 ° C lub niższej, należy natychmiast przenieść je w miejsce o temperaturze pokojowej, aby zapobiec zamarznięciu węża doprowadzającego wodę i węża spustowego przed użyciem.
- Przed praniem sprawdź metki odzieży i instrukcje produktów, gdy używasz detergentów. Użyć niepieniącego lub niskopieniącego proszku do prania odpowiedniego do pralek.
- Sprawdź etykietę. Rys. 13.
- Opróżnij kieszenie ubrań, które chcesz wyprać. Rys. 14.
- Zawiąż węzeł za pomocą pasków lub sznurówek, zapnij suwaki i zapnij guziki. Rys. 15.
- Umieść małe przedmioty w kosmetyczce. Rys. 16.
- Odwróć na lewą stronę ubrania z długim włosem, które łatwo ulegają uszkodzeniu. Rys. 17.
- Oddziel ubrania o różnych teksturach.

#### Ostrzeżenie

Pranie luźnych rzeczy może powodować zaburzenia równowagi w pralce. Zaleca się dodanie większej liczby elementów, aby zapewnić optymalną wydajność (maksymalnie  $\frac{3}{4}$  części bębna).

#### Dozownik proszku do prania

Rys. 18.

1. Proszek do prania wstępnego
2. Proszek do prania główny

3. Płyn zmiękczający do tkanin

4. Naciśnij i pociągnij zbiornik dozownika detergentu, aby go wyjąć.

Program	I	II	
Cotton (Bawełna)	<input type="radio"/>	<input checked="" type="radio"/>	<input type="radio"/>
Steam (Para)	<input type="radio"/>	<input checked="" type="radio"/>	<input type="radio"/>
Syntethic (Syntetyczny)	<input type="radio"/>	<input checked="" type="radio"/>	<input type="radio"/>
Mix	<input type="radio"/>	<input checked="" type="radio"/>	<input type="radio"/>
Jeans (Spodnie)	<input type="radio"/>	<input checked="" type="radio"/>	<input type="radio"/>
ECO 40-60		<input checked="" type="radio"/>	<input type="radio"/>
20 °C		<input checked="" type="radio"/>	<input type="radio"/>
Odwirowanie (Spin Only)			
Quick 15' (Szybkie 15 min)		<input checked="" type="radio"/>	<input type="radio"/>
Rapid 45' (Szybkie 45 min)	<input type="radio"/>	<input checked="" type="radio"/>	<input type="radio"/>
Sport Wear (Odzież sportowa)	<input type="radio"/>	<input checked="" type="radio"/>	<input type="radio"/>
Wool (Praca)		<input checked="" type="radio"/>	<input type="radio"/>
Baby Care (Ubranka dziecięce)	<input type="radio"/>	<input checked="" type="radio"/>	<input type="radio"/>
Bulky/Bedlinen (Pościel)	<input type="radio"/>	<input checked="" type="radio"/>	<input type="radio"/>
Rinse&Spin (Płukanie i odwirowanie)			<input type="radio"/>
Drum Clean (Czyszczenie bębna)			

Niezbędny

Opcjonalny

#### Ostrzeżenie

- W przypadku stosowania detergentu skoncentrowanego, włóknistego lub dodatkowego, przed waniem go do zbiornika na proszek do prania, zaleca się lekkie rozcieńczenie wodą, aby zapobiec zatkaniu wlewu do zbiornika proszku lub wyciekowi wody podczas jego napełniania.
- Aby uzyskać najlepsze rezultaty i zużywać minimalną ilość wody i prądu, używaj proszku odpowiedniego do prania w pralce w różnych temperaturach.

- Aby osiągnąć najlepszy efekt, ważne jest odpowiednie dozowanie detergentu.
- Używaj zmniejszonej ilości detergentu przy niewielkim wsadzie odzieży.
- Zawsze dostosuj ilość detergentu do twardości wody, jeśli woda jest miękka, użyj mniej detergentu.
- Dozować detergent w zależności od stopnia zabrudzenia odzieży.
- Skoncentrowany detergent (bardzo zwarty) wymaga szczególnie precyzyjnego dozowania.
- Nadmierne dozowanie detergentu może prowadzić do pienienia i słabych rezultatów prania i płukania.
- Niewystarczające dozowanie detergentu może prowadzić do osadzania się kamienia i odbarwienia ubrań.
- Detergent należy dodawać do przegródki dopiero po wybraniu funkcji prania wstępnego.

Zalecany detergent	Cykle mycia	Temperatura prania (°C)	Rodzaj odzieży i tekstylia
Środek do głębokiego czyszczenia zawierający środki wybielające i rozjaśniacze optyczne.	Bawełna (Cotton). ECO 40-60.	40/60	Białe ubrania wykonane z bawełny lub lnu odpornego na wysokie temperatury.
Detergent kolorowy bez wybielaczy i rozjaśniaczy optycznych.	Bawełna (Cotton).	20/40	Kolorowa odzież wykonana z bawełny lub lnu.
Kolorowy lub łagodny detergent bez wybielaczy optycznych.	Bawełna (Cotton). Syntetyczne (Synthetic).	20/40	Kolorowa odzież wykonana z łatwych w pielęgnacji włókien "easy care" lub materiałów syntetycznych.
Łagodny detergent.	Syntetyczne (Synthetic).	20	Delikatne tkaniny, jedwab, wiskoza.
Specjalny detergent do wełny	Wool (Wełna)	20/40	Wełna (Wool)

#### Panel sterowania

Rys. 19

#### Off (wyłączony) (1)

Ustaw przełącznik w pozycji OFF, aby wyłączyć urządzenie.

#### Start/Pauza (Start/Pauza) (2)

Naciśnij przycisk zasilania, aby rozpocząć cykl prania.

#### Opcja (3)

Wybierz dodatkową opcję, wskaźnik zaświeci się po wybraniu jednej.

#### Programy (4)

Wybierz odpowiedni program dla różnych rodzajów prania.

#### Wyświetlacz (5)

Wyświetlacz pokazuje ustawienia, pozostały czas, opcje i komunikaty ostrzegawcze pralki. Wyświetlacz pozostanie włączony przez cały cykl prania.

#### Drum Clean (Czyszczenie bębna) (6)

Specjalna funkcja, która czyści bęben i kanały wewnętrzne.

#### Programy

Program	Wsad (kg)			Temperatura (°C)	Czas na ekranie (H:min)		
	7,0	8,0	9,0		7,0	8,0	9,0
				Domyślny			
Cotton (Bawełna)	7,0	8,0	9,0	40	3:39	3:39	3:39
Steam (Para)	3,5	4,0	4,4	40	1:48	1:48	1:48
Synthetic (Syntetyczny)	3,5	4,0	4,4	40	3:18	3:18	3:18
Mix	7,0	8,0	9,0	40	1:20	1:20	1:20
Jeans (Spodnie)	7,0	8,0	9,0	60	1:45	1:45	1:45
ECO 40-60	7,0	8,0	9,0	60	3:28	3:38	3:48
20 °C	3,5	4,0	4,5	20	1:01	1:01	1:01
Odwirowanie (Spin Only)	7,0	8,0	9,0	-	0:12	0:12	0:12
Quick 15' (Szybkie 15 min)	2,0	2,0	2,0	Zimna	0:15	0:15	0:15
Rapid 45' (Szybkie 45 min)	2,0	2,0	2,0	20	0:45	0:45	0:45
Sport Wear (Odzież sportowa)	3,5	4,0	4,5	20	0:47	0:47	0:47

Wool (Wetna)	2,0	2,0	2,0	40	1:07	1:07	1:07
Baby Care (Ubranka dziecięce)	7,0	8,0	9,0	60	1:42	1:42	1:42
Bulky/Bedlinen (Pościel)	3,5	4,0	4,5	40	1:48	1:48	1:48
Rinse&Spin (Płukanie i odwirowanie)	7,0	8,0	9,0	-	0:20	0:20	0:20
Drum Clean (Czyszczenie bębna)	-	-	-	90	1:18	1:18	1:18

**Ostrzeżenie**

Parametry w tej tabeli służą wyłącznie jako odniesienie dla użytkownika. Rzeczywiste parametry mogą ulec zmianie w stosunku do pokazanych tutaj.

02792_Bolero DressCode 8300 Inverter Max A							
Cykl	Normalna pojemność (kg)	Wybrana temperatura	Czas trwania cyklu (H:min)	Zużycie energii (kWh/cykl)	Zużycie wody (L/cykl)	Najwyższa temperatura (°C) 1	Wilgotność resztkowa (%/obr/min) 2
Cotton Bawełna (60 °C)	8,0	60	3:44	1,498	71	60	53%/1400
20 °C	4,0	20	1:01	0,183	44	20	65%/1000
ECO 40-603	8,0	-	3:38	0,760	61	45	53,9%/1350
	4,0	-	2-5	0,412	45	33	53,9%/1350
	2,0	-	2-5	0,208	36	28	53,9%/1350
Mix	8,0	40	1:20	0,754	71	40	65%/1000
Synthetic (Syntetyczny)	4,0	40	3:18	0,727	44	40	60%/1200
Quick 15' (Szybkie 15 min)	2,0	Zimno	0,15	0,030	31	Zimno	70%/800

- Parametry w tej tabeli służą wyłącznie jako odniesienie. Rzeczywiste parametry mogą różnić się od przedstawionych tutaj ze względu na różne warunki użytkowania.
- Dane dla programów innych niż ECO 40-60 są jedynie orientacyjne.
- W odniesieniu do EN 60456:2016+A11:2020 With (EU) 2019/2014, (EU) 2019/2023, (EU) 2021/340, (EU) 2021/341.
- Nowa klasa efektywności energetycznej UE to D.



- Program testów energetycznych: ECO 40-60
  - Prędkość: Najwyższa prędkość.
  - Dla pralek o pojemności 8,0 kg: potowa wsadu (4,0 kg) i ćwiartka wsadu (2,0 kg).
1. Najwyższa temperatura osiągnięta przez ubranie w cyklu prania przez co najmniej 5 minut.
  2. Wilgotność resztkowa po cyklu prania w procentach zawartości wody i prędkości wirowania, przy której została osiągnięta.
  3. Program ECO 40-60 umożliwia pranie normalnie zabrudzonej odzieży bawełnianej przeznaczonej do prania w temperaturze 40°C lub 60°C, razem w tym samym cyklu. Ten program służy do oceny zgodności z Rozporządzeniami (UE) 2019/2014, (UE) 2019/2023, (UE) 2021/340, (UE) 2021/341.

02794_Bolero DressCode 9300 Inverter Max A							
Cykl	Normalna pojemność (kg)	Wybrana temperatura	Czas trwania cyklu (H:min)	Zużycie energii (kWh/cykl)	Zużycie wody (L/cykl)	Najwyższa temperatura (°C) 1	Wilgotność resztkowa (%/obr/min) 2
Cotton Bawełna (60 °C)	9,0	60	3:44	1,603	78	60	53%/1400
20 °C	4,5	20	1:01	0,189	48	20	65%/1000
ECO 40-603	9,0	-	3:48	0,842	63	43	53,9%/1350
	4,5	-	2:54	0,475	49	33	53,9%/1350
	2,5	-	2:54	0,211	39	23	53,9%/1350
Mix	9,0	40	1:20	0,813	78	40	65%/1000
Synthetic (Syntetyczny)	4,5	40	3:18	0,756	48	40	60%/1200
Quick 15' (Szybkie 15 min)	2,0	Zimno	0,15	0,030	31	Zimno	70%/800

- Parametry w tej tabeli służą wyłącznie jako odniesienie. Rzeczywiste parametry mogą różnić się od przedstawionych tutaj ze względu na różne warunki użytkowania.
  - Dane dla programów innych niż ECO 40-60 są jedynie orientacyjne.
  - W odniesieniu do EN 60456:2016+A11:2020 With (EU) 2019/2014, (EU) 2019/2023, (EU) 2021/340, (EU) 2021/341.
  - Nowa klasa efektywności energetycznej UE to D.
  - Program testów energetycznych: ECO 40-60
  - Prędkość: Najwyższa prędkość.
  - Dla pralek o pojemności 9,0 kg: potowa wsadu (4,5 kg) i ćwiartka wsadu (2,5 kg).
1. Najwyższa temperatura osiągnięta przez ubranie w cyklu prania przez co najmniej 5 minut.
  2. Wilgotność resztkowa po cyklu prania w procentach zawartości wody i prędkości

wirowania, przy której została osiągnięta.

- Program ECO 40-60 umożliwia pranie normalnie zabrudzonej odzieży bawełnianej przeznaczonej do prania w temperaturze 40°C lub 60°C, razem w tym samym cyklu. Ten program służy do oceny zgodności z Rozporządzeniami (UE) 2019/2014, (UE) 2019/2023, (UE) 2021/340, (UE) 2021/341.
- Najbardziej wydajne programy pod względem zużycia energii to na ogół te, które działają w najniższych temperaturach i przez najdłuższy czas trwania.
  - Załadowanie pralki do pojemności wskazanej w każdym programie przyczyni się do oszczędności energii i wody.
  - Na hałas i pozostałą wilgoć wpływa prędkość wirowania: im wyższa prędkość wirowania, tym wyższy poziom hałasu i niższa wilgotność resztkowa.

Uwaga

W przypadku przerwy w dostawie prądu podczas pracy pralki, pamięć wewnętrzna zapisuje wybrany program. Urządzenie będzie kontynuować program po przywróceniu zasilania.

#### Istnieją różne programy dla różnych rodzajów prania

Programy	
Syntetyczny (Synthetic)	Do prania rzeczy syntetycznych, takich jak koszule, płaszcze, mieszane. Podczas prania dzianin należy zmniejszyć ilość detergentu, ponieważ miękka tkanina jest bardziej podatna na tworzenie piany.
Baby Care (Ubranka dziecięce)	Przydatny program do delikatnych tkanin, takich jak ubranka dla dzieci). Wykonaj głębsze czyszczenie i lepsze płukanie, aby chronić skórę niemowląt.
Drum Clean (Czyszczenie bębna)	Stosuje sterylizację w wysokiej temperaturze 90°C w celu głębszego czyszczenia odzieży. Po wykonaniu tej procedury ubrania nie mogą zostać dodane do cyklu prania. Jeśli zostanie dodana odpowiednia ilość chlorowego środka wybielającego, efekt czyszczenia bębna będzie lepszy. Ten program powinien być używany regularnie, w zależności od sposobu użytkowania urządzenia.
Rapid 45' (Szybkie 45 min)	Wykonuje szybkie czyszczenie odzieży bez większego zabrudzenia.
Odwirowanie (Spin Only)	Wirowanie ubrań i odpompowanie wody z bębna
Płukanie i wirowanie (Rinse&Spin)	Płucze, wiruje ubrania i odprowadza wodę z bębna

ECO 40-60	Domyślna temperatura tego programu wynosi 40 °C i nie można jej zmienić. Służy do prania odzieży bawełnianej deklarowanej jako nadającej się do prania w temperaturze 40 °C lub 60 °C razem w tym samym cyklu.
Bawełna (Cotton)	Mocne i twarde tkaniny bawełniane lub lniane.
Mix	Do prania twardych ubrań, które wymagają więcej czasu. Bawełniana odzież codzienna taka jak prześcieradła, poszewki na poduszki, szlafroki, bielizna itp.
Jeans	Specjalny program do prania spodni lub odzieży dżinsowej.
20 °C	Do prania lekko zabrudzonej odzieży bawełnianej w temperaturze 20°C
Quick 15' (Szybkie 15 min)	Bardzo krótki program, odpowiedni do niewielkiej ilości lekko zabrudzonej odzieży
Wool (Wetna)	Do tkanin wełnianych, które można prać ręcznie lub w pralce. Szczególnie delikatny program prania zapobiegający kurczeniu się odzieży. Program wykonuje dłuższe przerwy w praniu.
Steam (Para)	Stosowany do codziennego prania odzieży bawełnianej i syntetycznej. Para może wnikać głęboko we włókna, skutecznie sterylizując i eliminując zarazki i bakterie, zapobiegając powstawaniu przykrych zapachów i chroniąc zdrowie.
Sport Wear (Odzież sportowa)	Specjalny program do prania odzieży sportowej
Bulky/Bedlinen (Pościel)	Program specjalnie zaprojektowany do prania pościeli

#### Opcje

Program	TEMPERATURA DOMYŚLNE (°C)	PRĘDKOŚĆ WIROWANIA DOMYŚLNE (rpm)		DODATKOWE FUNKCJE
		1200	1400	
Cotton (Bawełna)	40	1200	1400	Ikona Opóźnione/ Pranie wstępne/ Dodatkowe płukanie

Steam (Para)	40	1000	1000	Ikona Opóźnione/ Pranie wstępne/ Dodatkowe płukanie
Synthetic (Syntetyczny)	40	1200	1200	Ikona Opóźnione/ Pranie wstępne/ Dodatkowe płukanie
Mix	40	1000	1000	Ikona Opóźnione/ Pranie wstępne/ Dodatkowe płukanie
Jeans (Spodnie)	60	1000	1000	Ikona Opóźnione/ Pranie wstępne/ Dodatkowe płukanie
ECO 40-60	60	1200	1400	Ikona Opóźnione/ Pranie wstępne/ Dodatkowe płukanie
20 °C	20	1000	1000	Opóźniony start
Odwirowanie (Spin Only)	-	1000	1000	Opóźniony start/ dodatkowe płukanie
Quick 15' (Szybkie 15 min)	Zimna	800	800	Ikona Opóźnione/ Pranie wstępne/ Dodatkowe płukanie
Rapid 45' (Szybkie 45 min)	20	800	800	Opóźniony start/ dodatkowe płukanie
Sport Wear (Odzież sportowa)	20	800	800	Ikona Opóźnione/ Pranie wstępne/ Dodatkowe płukanie
Wool (Wetna)	40	600	600	Ikona Opóźnione/ Pranie wstępne/ Dodatkowe płukanie
Baby Care (Ubranka dziecięce)	60	1000	1000	Ikona Opóźnione/ Pranie wstępne/ Dodatkowe płukanie

Bulky/ Bedlinen (Pościel)	40	1000	1000	Opóźniony start/ dodatkowe płukanie
Rinse&Spin (Płukanie i odwirowanie)	-	1000	1000	Opóźniony start
Drum Clean (Czyszczenie bębna)	90	-	-	Ikona Opóźnione/ Pranie wstępne/ Dodatkowe płukanie

Uwaga

- Tabela pokazuje, który cykl oferuje jakie opcje i jak można je dostosować.
- Pokazuje również, czy jakiegokolwiek ustawienie nie jest zgodne z żadnym cyklem.

### Opcje do wybrania

Rys. 20

- Wyświetlacz
- Ikona Blokady dziecięcej
- Ikona zamknięte drzwi
- Ikona Delay (Opóźniony start)
- Ikony temperatury (Temp)
- Ikona Pre Wash (Pranie wstępne)
- Ikona Extra Rinse (Ekstra płukanie)

### OPCJE

#### Opóźniony start

- Aby zaprogramować funkcję opóźnionego startu:
  - Wybierz dowolny program.
  - Naciśnij przycisk rozpoczęcia opóźnienia i wybierz czas (Czas opóźnienia może być mndz. 0-24h).
  - Naciśnij Start/Pauza, aby aktywować opóźnienie prania.
- Aby anulować funkcję „Opóźniony start”, naciśnij przycisk przed uruchomieniem programu, aż na wyświetlaczu pojawi się 0 H. Jeśli program już się rozpoczął, wyłącz urządzenie i włącz je ponownie, a następnie wybierz nowy program.

#### Płukanie extra

- Wybierz dowolny program.
- Naciśnij przycisk „Funkcja” i wybierz „Dodatkowe płukanie”, aby pralka wykonała dodatkowe płukanie końcowe (zaświeci się ikona „Dodatkowe płukanie”).

**Prędkość odwirowania**

- Wybierz dowolny program.
- Naciśnij ten przycisk „Prędkość”, aby wybrać żądaną prędkość, wykonując następujący cykl na jedno naciśnięcie:
  - 1200: 0-400-600-800-1000-1200
  - 1400: 0-400-600-800-1000-1200-1400

**Pranie wstępne**

- Wybierz dowolny program.
- Naciśnij przycisk „Funkcja” i wybierz „Pranie wstępne”, aby urządzenie wykonało dodatkowe pranie przed rozpoczęciem cyklu prania głównego, aby zwiększyć wydajność prania (zaświeci się ikona „Pranie wstępne”).

Uwaga: konieczne jest dodanie detergentu do przegródki I

**Czyszczenie bębna**

- Po wykonaniu przez pralkę określonego czasu cykli prania, na końcu ostatniego programu zacznie migać kontrolka „Czyszczenie bębna”, przypominając o konieczności uruchomienia programu w następujący sposób:
  - Opróżnij bęben i zamknij drzwi.
  - Naciśnij opcję „Czyszczenie bębna (Drum Clean)
  - Naciśnij „Start/Pauza”.
- Liczba cykli prania będzie ponownie liczona od 0 po zakończeniu programu czyszczenia bębna.
- Jeśli chcesz usunąć monit o czyszczenie bębna:
- Naciśnij i przytrzymaj przycisk „Drum Clean” przez około 3 sekundy, monit zostanie anulowany, a cykle prania będą ponownie liczone od 0.

**Temperatura (6)**

W razie potrzeby temperaturę prania można regulować, naciskając przycisk i wykonując następującą sekwencję: Zimna-20°C-40°C-60°C-90°C

**Tryb cichy**

- Wybierz dowolny program.
- Naciśnij przycisk „Prędkość” przez około 3 sekundy. Nie będzie słychać żadnego dźwięku.
- Aby ponownie włączyć dźwięk, ponownie naciśnij przycisk „Speed” na około 3 sekundy.

Uwaga: ustawienia zostaną zachowane do następnego ponownego uruchomienia.

**Funkcja blokady rodzicielskiej („Child Lock”)**

- Naciśnij jednocześnie przyciski „Temp” i „Funkcja” przez około 3 sekundy.

Uwaga

- Gdy blokada rodzicielska jest włączona i rozpoczyna się program zmywania, wskaźnik zaświeci się i na wyświetlaczu będzie naprzemiennie wyświetlać „CL” oraz pozostały czas.
- Jeśli naciśniemy dowolny przycisk, wskaźnik zacznie migać.
- Po zakończeniu cyklu prania na wyświetlaczu naprzemiennie pojawiają się komunikaty „CL” i „END”.
- Naciśnij i przytrzymaj oba przyciski „Temp” i „Funkcja”, aby odblokować funkcję.
- Ta funkcja blokuje wszystkie przyciski z wyjątkiem przycisku Start/Pauza i samej blokady rodzicielskiej.
- Wyłącz funkcję zabezpieczenia przed dziećmi przed wyborem programu i przed praniem.

**Licznik zużycia**

- Odczekaj 10 sekund i podłącz je ponownie.
- Włącz urządzenie i odczekaj 10 sekund, naciśnij jednocześnie „Opóźnienie” i „Czyszczenie bębna” na panelu sterowania i nieprzerwanie przez około 5 sekund, aż na wyświetlaczu pojawią się cyfry, wartość wskazuje czasy użytkowania pralki.
- Powtórz krok 1 ponownie, aby wznowić normalne działanie.

**Zalecenia użytkowania**

- Po zakończeniu programu odczekaj 2 minuty przed otwarciem drzwi.
- Przed otwarciem drzwiczek sprawdź, czy woda wewnątrz bębna została opróżniona. Nie otwieraj drzwi, jeśli nadal jest woda.
- Nie pierz tylko jednej sztuki odzieży, może to zdestabilizować urządzenie. Zawsze wkładaj minimum 3 lub 4 elementy, aby odpytyw przebiegał bez problemów.
- Informacje podane dla programów innych niż program eco 40-60 mają jedynie charakter orientacyjny.
- Program eco 40-60 umożliwia pranie normalnie zabrudzonej odzieży bawełnianej przeznaczonej do prania w temperaturze 40°C lub 60°C razem w tym samym cyklu. Program ten służy do oceny zgodności z prawodawstwem UE dotyczącym ekoprojektu.
- Czasy wskazane dla każdego programu odpowiadają czasowi trwania przy standardowym załadunku i temperaturze. Inne rodzaje obciążenia i temperatury spowodują różne czasy.
- Najbardziej wydajne programy pod względem zużycia energii to zazwyczaj te, które działają w niższych temperaturach i przez dłuższy czas.
- Ładuj pralkę do pojemności wskazanej dla każdego programu, pomoże to zaoszczędzić energię i wodę.
- Czas trwania programu, zużycie energii i poziomy zużycia wody mogą się różnić w zależności od wagi i rodzaju wsadu, wybranych funkcji dodatkowych, temperatury wody i pomieszczenia.
- Do programów prania w niskich temperaturach zaleca się stosowanie detergentu w płynie. Ilość detergentu może się różnić w zależności od ilości prania i stopnia zabrudzenia prania. Postępuj zgodnie z zaleceniami producentów detergentów, ile detergentu należy użyć.
- Dostęp do bazy danych produktów, w której przechowywane są informacje o każdym

modelu, można uzyskać, skanując kod QR jego odniesienia (znajduje się on również na etykiecie energetycznej).

Produkt	Bolero DressCode 8300 Inverter Max A	Bolero DressCode 9300 Inverter Max A
Referencja	02792	02794
Kod QR		

## 5. CZYSZCZENIE I KONSERWACJA

### Ostrzeżenie

- Przed czyszczeniem lub naprawą odłącz urządzenie od gniazdka elektrycznego i zakręć kran doptywu wody.
- Dobra konserwacja pralki przedłuży jej żywotność. W razie potrzeby powierzchnię można czyścić rozcieńczonym neutralnym i nieściernym detergentem. Jeśli jest nadmiar wody, natychmiast zetrzyj go szmatką.
- Nie używaj gąbek, detergentów w proszku ani żrących środków czyszczących do czyszczenia produktu.

### Czyszczenie bębna

- Rdza wewnątrz bębna spowodowana metalowymi przedmiotami powinna być natychmiast wyczyszczona detergentami nie zawierającymi chloru.
- Nie używać druciaków stalowych.

### Ostrzeżenie

Nie wkładać prania do pralki podczas czyszczenia bębna.

### Czyszczenie drzwi i uszczelki przyszybowej

- Wyczyść szybę i uszczelkę po każdym myciu, aby usunąć wszelkie ślady kłaczek i plam. Nagromadzenie kłaczek może spowodować wyciek. Rys. 21
- Usuń monety, guziki lub jakikolwiek inny obiekt z gumy uszczelniającej drzwi po każdym praniu.

### Czyszczenie filtra wlotowego

#### Ostrzeżenie

Filtr wlotowy należy czyścić, gdy jest mało wody.

### Czyszczenie filtra kranu/zawór Rys. 22

1. Zamknij kran doptywu wody.
2. Odłącz wąż doptywu wody z kranu.
3. Wyczyść filtr miękką szczoteczką.
4. Odkręć wąż doprowadzający wodę z tylnej części pralki. Wyjmij filtr cząstkami szcceptymi, uważając, aby go nie uszkodzić.
5. Do czyszczenia filtra użyj miękkiej szczotki.
6. Umieść filtr w pierwotnym położeniu i podłącz wąż.
7. Czyść filtr co 3 miesiące, aby zapewnić optymalną wydajność,

### Czyszczenie zbiornika dozownika detergentu. Rys 23

1. Wyjąć zbiornik dozownika detergentu.
2. Naciśnij strzałkę na pokrywie komory na środek zmiękczający wewnątrz dozownika detergentu.
3. Podnieś zacisk, zdejmij pokrywę komory na środek zmiękczający i umyj wszystkie rowki wodą.
4. Załóż z powrotem nasadkę zmiękczacza i delikatnie wepchnij ją do szuflady na detergent na miejsce.

### Ostrzeżenie

- Do czyszczenia dozownika detergentów nie używaj alkoholu, rozpuszczalników ani chemikaliów.
- Zbiornik należy czyścić mniej więcej co 3 miesiące.

### Czyszczenie filtra pompy spustowej. Rys 24

#### Ostrzeżenie

- Uważaj na gorącą wodę!
- Pozostaw resztki wody do ostygnięcia.
- Przed praniem należy odłączyć urządzenie od gniazda ściennego, aby uniknąć porażenia prądem.
- Filtr pompy odpływowej może filtrować nici i małe przedmioty podczas mycia.
- Okresowo czyść filtr, aby zapewnić prawidłowe działanie pralki.
- Otwórz dolną pokrywę pokrywy.
- Obróć filtr w kierunku przeciwnym do ruchu wskazówek zegara, aby go wyjąć.
- Uważaj, opróżnij wodę odpowiednim pojemnikiem.
- Usuń zanieczyszczenia, substancje i ciała obce.
- Przywróć filtr do pierwotnej pozycji, obracając go w przeciwnym kierunku.
- Zamknij dolną pokrywę pokrywy.

**Ostrzeżenie**

- Upewnij się, że filtr został prawidłowo zainstalowany,
- Przekręć nakrętkę na dolnej pokrywie (filtrze) tak, aby woda spływała bezpośrednio do odpowiedniego pojemnika.
- Podczas pracy urządzenia, w zależności od wybranego programu, w pompie może znajdować się gorąca woda. Nie zdejmuj dolnej zaślepki podczas cyklu prania, zawsze poczekaj, aż urządzenie zakończy cykl i będzie puste.
- Po ponownym założeniu nasadki pamiętaj, aby dobrze ją dokręcić.

**6. ROZWIĄZYWANIE PROBLEMÓW**

Problem	Powód	Rozwiązanie
Pralka nie włącza się	Drzwi nie są zamknięte. Nie jest podłączony do gniazdka elektrycznego	Zamknij drzwiczki i uruchom ponownie. Upewnij się, że wewnątrz nie ma ubrań, które mogą przeszkadzać. Podłącz go do gniazdka elektrycznego. Sprawdź, czy elementy sterujące i zabezpieczające instalacji elektrycznej są włączone.
Drzwiczki się nie otwierają	System blokady bezpieczeństwa jest uruchomiony	Wyłącz urządzenie i uruchom je ponownie.
Produkt gubi wodę.	Złe połączenie pomiędzy rurami a węzłem odpływowym lub doptywowym.	Sprawdź rury i węże i podłącz je prawidłowo. Wyczyść węże, upewniając się, że nie są zatkane.
W depozycie na detergenty znajdują się resztki detergentu	Detergent jest za bardzo skoncentrowany	Wyczyść i wysusz zbiornik na środek czyszczący.
Wskaźnik na wyświetlaczu się nie zapala	Płytki PCB jest odłączona lub złacze systemowe ma problem z połączeniem	Sprawdź, czy jest zasilanie elektryczne. Jeśli problem nie ustąpi, skontaktuj się z Serwisem Pomocy Technicznej Cecotec.

Niezwykły hałas		Upewnij się, że śruby transportowe zostały usunięte. Upewnij się, że urządzenie jest ustawione na solidnej i równej podłodze. Wypoziomuj podkładkę, regulując nóżki.
-----------------	--	--

**Błędy**

Błąd	Powód	Rozwiązanie
E30	Drzwiczki nie są dobrze zamknięte	Zamknij drzwiczki i uruchom ponownie. Sprawdź, czy nie ma przyklejonych ubrań lub brudu.
E10	Problem z wtryskiem wody podczas prania	Sprawdź, czy ciśnienie wody nie jest zbyt niskie. Rozciągnij wężyk doptywowy. Upewnij się, że filtr zaworu nie jest zablokowany. Wyczyść filtr.
E21	Spuszcza wodę zbyt długo	Upewnij się, że wężyk odpływowy nie jest zablokowany. Usuń wszelkiego rodzaju przedmioty lub zabrudzenia, które mogłyby zablokować odpływ wody. Sprawdź, czy węże doprowadzające wodę i/lub odpływowe nie są zablokowane.
E12	Przelewanie się wody	Uruchom ponownie urządzenie.
EXX	Inne	Skontaktuj się z serwisem technicznym Cecotec.

**7. SPECYFIKACJA TECHNICZNA**

Możesz uzyskać dostęp do bazy danych produktów, w której przechowywane są informacje o Twoim modelu, skanując kod QR Twojego modelu (znajdujący się również na etykiecie energetycznej).

Produkt	Bolero DressCode 8300 Inverter Max A	Bolero DressCode 9300 Inverter Max A
Referencja	02792	02794
Kody QR		
Pojemność nominalna	8,0 Kg	9,0 Kg
Napięcie nominalne	220-240 V~	
Moc nominalna	1950 W	
Częstotliwość nominalna	50 Hz	
Ciśnienie wody	0,05 MPa-1 MPa	
Maksymalny prąd	10 A	
Typ ochrony	IPX4	

Specyfikacje techniczne mogą ulec zmianie bez wcześniejszego powiadomienia w celu poprawy jakości produktu.

Wyprodukowano w Chinach | Zaprojektowano w Hiszpanii

## 8. RECYKLING URZĄDZEŃ ELEKTRYCZNYCH I ELEKTRONICZNYCH



Ten symbol oznacza, że zgodnie z obowiązującymi przepisami produkt i/lub baterię należy utylizować oddzielnie od odpadów domowych. Kiedy produkt osiągnie koniec okresu użytkowania, należy wyjąć baterie/baterie/akumulatory i przekazać go do punktu zbiórki wyznaczonego przez władze lokalne.

Aby uzyskać szczegółowe informacje na temat najbardziej odpowiedniego sposobu utylizacji sprzętu gospodarstwa domowego i / lub odpowiednich baterii, konsument powinien skontaktować się z lokalnymi władzami.

Przestrzeżenie powyższych wytycznych pomoże chronić środowisko.

## 9. GWARANCJA I SERWIS TECHNICZNY

Cecotec odpowie użytkownikowi lub konsumentowi końcowemu za wszelkie niezgodności występujące w momencie dostawy produktu na warunkach i terminach określonych w obowiązujących przepisach.

Zaleca się, aby naprawy były przeprowadzane przez wyspecjalizowany personel.

Jeśli wykryjesz problem z produktem lub masz jakiegokolwiek pytania, skontaktuj się z oficjalnym Serwisem Pomocy Technicznej Cecotec pod numerem telefonu +34 96 321 07 28.

## 10. COPYRIGHT

Prawa własności intelektualnej do tekstów tej instrukcji obsługi należą do CECOTEC INNOVACIONES, S.L. Wszelkie prawa zastrzeżone. Treść niniejszej publikacji nie może być w całości ani w części reprodukowana, przechowywana w trybie odzyskiwania, transmitowana lub rozpowszechniana w jakikolwiek sposób (elektroniczny, mechaniczny, fotokopiujący, nagrywający lub podobny) bez uprzedniej zgody CECOTEC INNOVACIONES, S.L.

## 1. ČÁSTI A SLOŽENÍ

Obr. 1.

1. Horní víko
2. Kontrolní panel
3. Napájecí kabel
4. Buben
5. Servisní filtr
6. Vypouštěcí hadice
7. Dvířka
8. Zásobník na detergent
9. Hadice na napouštění vody

Příslušenství

Obr. 2.

1. Záslepka otvoru pro přepravní šroub (x4)
2. Hadice pro přívod studené vody
3. Návod k použití
4. Akustické houby

Upozornění:

Grafika v této příručce je schematickým znázorněním a nemusí přesně odpovídat výrobku.

## 2. PŘED POUŽITÍM

- Vyjměte přístroj z krabice a uchovejte originální krabici a další části obalů na bezpečné místo. Tyto části vám pomohou, pokud budete muset přístroj v budoucnu přístroj stěhovat. Pokud chcete obaly vyhodit, ujistěte se, že se jich zbavíte správným způsobem.
- Ujistěte se, že jsou obsaženy všechny části a díly, a že jsou v dobrém stavu. Ujistěte se, že obsahuje všechny části a pokud některá chybí nebo není v dobrém stavu, okamžitě kontaktujte Technický servis Cecotec.
- Udržujte obalový materiál z dosahu dětí.

Upozornění

- Před uvedením do provozu musí být pračka kalibrována.
- Před prvním praním musíte provést celý cyklus praní bez prádla (tj. s prázdným bubnem).
- Ujistěte se, že jsou všechny kapsy oděvů prázdné. Ostré a špičaté předměty, jako jsou mince, patentky, hřebíčky, šrouby nebo kameny, mohou zařízení vážně poškodit.

## 3. INSTALACE PRODUKTU

1. Umístěte spotřebič na rovný, stabilní a suchý povrch. Ujistěte se, že produkt není postaven na napájecím kabelu. Obr. 3
2. Vyhněte se přímému slunečnímu záření a zdrojům tepla. Ujistěte se, že je dostupná dobrá ventilace.
3. Odstraňte kartonovou krabici a extrudovaný polystyrenový obal.
4. Zvedněte pračku a vyjměte obal ze základny. Ujistěte se, že jste odstranili malý pěnový trojúhelník umístěný na dně. Pokud nemůžete, nakloňte přístroj na jednu stranu a vyjměte ji ručně. Obr. 4
5. Odstraňte pásku, která drží napájecí kabel a připojenou vypouštěcí hadici.
6. Vyjměte přívodní hadici vody zevnitř bubnu.

### Demontáž přepravních šroubů

- Před instalací pračky musíte odstranit všechny přepravní šrouby ze zadní části jednotky.
- Přepravní šrouby uschovejte na bezpečném místě, kde je můžete snadno najít pro budoucí přepravu.
- Toto zařízení je těžké. Přepravujte to opatrně. Při zvedání nedržte žádné vyčnívající části. Nepoužívejte dveře ke zvedání.

### K odstranění šroubů

Obr. 5

1. Povolte 4 šrouby pomocí klíče a vyjměte je.
2. Otvory zakryjte dodanými zátkami.
3. Šrouby uschovejte na vhodném místě pro budoucí potřebu.

### Jak vyvážit pračku Obr. 6

Upozornění

Zajišťovací matice se čtyřmi nožičkami musí být pevně umístěny.

1. Zkontrolujte, zda jsou nožičky pevně upevněny na jednotce. Pokud tomu tak není, vraťte je do původní polohy a dotáhněte matice.
2. Povolte pojistnou matici pro otáčení nohou, dokud nedosáhnou dobrého kontaktu se zemí.
3. Nastavte nohy a utáhněte matice klíčem. Ujistěte se, že je přístroj stabilní.

### Připojení přívodní hadice

Upozornění

- Přívodní hadici vody neohýbejte, nelámejte, neupravujte ani neopravujte.
- Provedte připojení ručně, nepoužívejte nástroje. Zkontrolujte, zda je připojení optimální.



**Spojení mezi konektorem pračky a hadicí pro přívod vody.**

- Vyrovnajte zakřivenou část hadice a konektor podložky (vstupní ventil) na zadní straně produktu, jak je znázorněno na obrázku 7.
- Utáhněte přítlačnou matici otáčením ve směru hodinových ručiček (ve směru hodinových ručiček).

**Spojení mezi šroubovacím kohoutkem a přívodní hadicí vody**

- Šroubovací kohoutek a přívodní hadice vody.
- Vyrovnajte druhý konec hadice přívodu vody a kohoutek se závitem a pevně utáhněte přítlačnou matici otáčením ve směru hodinových ručiček. Jak je znázorněno na obrázku 8.

**Vypouštěcí hadice**

## Upozornění

- Vypouštěcí hadici nezlomte ani nenatahujte.
- Vypouštěcí hadici umístěte dobře asi 60-90 cm od země.

Konec vypouštěcí hadice lze připojit dvěma způsoby:

1. K odtokovému potrubí. Je vhodné použít vertikální trubici. Obr. 9
2. Ve dřezu nad sifonem. Obr. 10

Pokud je pračka vybavena držákem vypouštěcí hadice (v závislosti na modelu), lze ji také nainstalovat nad dřez nebo nádrž, jak je znázorněno níže.

## Upozornění

Při instalaci vypouštěcí hadice ji bezpečně upevněte, můžete použít stahovací pásku nebo provaz. Pokud je vypouštěcí hadice příliš dlouhá, netlačte ji do pračky, protože by to mohlo vést k neobvyklému hluku.

Akustické houbičky (v závislosti na modelu)

## Upozornění

Nezapomeňte sestavit akustické houby, protože mohou snížit hluk způsobený pračkou během provozu.

1. Pro ochranu umístěte mezi základnu pračky a podlahu měkký materiál, jako je pěna nebo ručníky.
2. Jemně zvedněte podložku na jedné straně a přilepte delší houby k delším spodním okrajům na její základně. Proveďte stejnou operaci, abyste přilepili kratší houby na spodní spodní okraje. Obr. 25

**4. FUNGOVÁNÍ**

## Upozornění

- Před uvedením do provozu se ujistěte, že je spotřebič správně nainstalován.
- Před prvním praním musíte provést celý cyklus praní bez prádla.
- Všechny pračky jsou před opuštěním továrny důkladně zkontrolovány a procházejí kontrolou kvality. V bubnu se může objevit malé množství zbytkové vody. Pro jeho odstranění a také pro neutralizaci případných pachů se doporučuje před prvním použitím vyčistit buben. Program „Bavlna“ můžete spustit při 90 °C bez prádla nebo pracího prostředku.

**Kalibrace**

- Pračku je vhodné před prvním použitím zkalibrovat, aby nabízela co nejlepší výkon.
- Zařízení je schopné detekovat množství prádla v bubnu. Kalibrace optimalizuje výkon produktu minimalizací spotřeby vody a energie.
- Chcete-li provést kalibraci, postupujte podle následujících kroků:
  1. Odstraňte z bubnu veškeré předměty a zavřete dvířka.
  2. Připojte zástrčku do zásuvky..
  3. Zapněte pračku a stiskněte současně tlačítka „Odložený start“ a „Teplota“ po dobu přibližně 10 sekund, dokud se na ovládacím panelu nezobrazí „t19“.
  4. Stisknutím tlačítka Pauza/Start spustíte pračku. Buben se začne pomalu otáčet a na obrazovce se zobrazí různá čísla, když se na obrazovce zobrazí pevné číslo, můžete zařízení vypnout, pračka je zkalibrována.

**Začátek mytí****Před praním.** Obr. 11

1. Zapojte přístroj do elektrického přívodu.
2. Zapněte vodovodní kohoutek.
3. Vložte prádlo do pračky.
4. Zavřete dveře.
5. Přidejte prací prostředek (a případně změkčovač tkanin).

## Upozornění

- Do oddílu I přidejte prací prostředekpo výběru předpírky v pračkách s touto funkcí.
- Před praním se ujistěte, že je pračka správně nainstalována.

**Praní.** Obr. 12

1. Otočením voliče vyberte požadovaný program.
2. Vyberte funkci nebo použijte přednastavenou.
3. Stiskněte tlačítko Start.

**Po dokončení praní**

Po dokončení mycího cyklu se ozve pípnutí a na ovládacím panelu se zobrazí slovo „END“.

**Jak používat pračku**

**Před každým praním**

- Pračka musí být používána na místech, kde je teplota mezi 5 ° C a 40 ° C. Při použití pod 0 ° C by se mohl poškodit vstupní ventil a vypouštěcí systém. Pokud umístíte nebo provozujete spotřebič na místech s teplotou 0 ° C nebo nižší, měli byste jej před použitím okamžitě přemístit na místo s pokojovou teplotou, abyste zabránili zamrznutí přívodní a odtokové hadice.
- Před praním zkontrolujte etikety na oděvech a návod k použití pracích prostředků. Používejte nepěnový nebo málo pěnový prací prostředek vhodný pro pračky.
- Zkontrolujte štítek. Obr. 13.
- Vyprázdněte kapsy oděvů, které chcete prát. Obr. 14.
- Vytvořte uzel z pásků nebo tkaniček, zavřete zipy a zapněte knoflíky. Obr. 15.
- Drobné předměty vložte do sáčku na prádlo. Obr. 16.
- Oděvy, které se snadno poškodí a mají dlouhý vlas, obraťte naruby. Obr. 17.
- Oddělte oděvy různých textur.

**Upozornění**

Praní volných kusů prádla může způsobit nerovnováhu v pračce. Pro zajištění optimálního výkonu je vhodné přidat více položek (maximálně ¾ části bubnu).

**Zásobník na detergent**

Obr. 18.

1. Detergent pro předpírku
2. Základní detergent
3. Aviváž
4. Stisknutím a vytažením nádržky dávkovače mycího prostředku ji vyjměte.

Programy	I	II	
Cotton (Bavlna)	○	●	○
Steam (parní)	○	●	○
Synthetic (Syntetika)	○	●	○
Mix	○	●	○

Jeans	○	●	○
ECO 40-60		●	○
20 °C		●	○
Odstředění (Spin Only)			
Quick 15' (rychle 15 min)		●	○
Rapid 45' (rychle 45 min)	○	●	○
Sport Wear (sportovní oblečení)	○	●	○
Wool (vlna)		●	○
Baby Care (oblečení pro miminka)	○	●	○
Bulky/Bedlinen (ložního prádla)	○	●	○
Rinse&Spin (Opláchněte a odstředte)			○
Drum Clean (Čištění bubnu)			

 Nezbytné

 Volitelné

**Upozornění**

- Při použití koncentrovaného, s vlákny nebo čistícího prostředku s aditivou, před nalitím do nádrže na prací prostředek se doporučuje použít vodu k jeho mírnému zředění, aby se zabránilo zablokování přívodu z nádrže na čistící prostředek nebo tomu, aby voda při plnění vytékala.
- K dosažení nejlepších výsledků použijte prací prostředek vhodný pro praní při různých teplotách a spotřebujte minimální množství vody a elektřiny.
- Pro dosažení nejlepšího výsledku je důležité správné dávkování pracího prostředku.
- Při malé náplni prádla použijte snížené množství pracího prostředku.
- Množství pracího prostředku vždy přizpůsobte tvrdosti vody, pokud je voda měkká, použijte méně pracího prostředku.
- Prací prostředek dávkujte podle stupně znečištění oblečení.
- Koncentrovaný prací prostředek (velmi kompaktní) vyžaduje obzvláště přesné dávkování.
- Nadměrné dávkování pracího prostředku může vést k pěnění a špatným výsledkům mytí a máchání.
- Nedostatečné dávkování pracího prostředku může vést k usazování vodního kamene a

zabarvení oblečení.

- Prací prostředek by měl být přidán do přihrádky až po zvolení funkce předpírky.

Doporučený prací prostředek	Prací cykly	Teplota praní (°C)	Druh oděvu a textilu
Hlubkově čistící prostředek s bělícími prostředky a optickými zjasňovači.	Bavlna (Cotton). ECO 40-60.	40/60	Bílé oblečení z bavlny nebo lnu odolné proti vysokým teplotám.
Barevný prací prostředek bez bělidel a optických zjasňovačů.	Bavlna (Cotton).	20/40	Barevné oblečení z bavlny nebo lnu.
Barevný nebo jemný prací prostředek bez optických zjasňovačů.	Bavlna (Cotton). Syntetika (Synthetic).	20/40	Barevné oblečení z vláken „easy care“ nebo syntetických materiálů.
Jemný prací prostředek.	Syntetika (Synthetic).	20	Jemné tkaniny, hedvábí, viskóza.
Speciální prací prostředek na vlnu	Vlna (Wool)	20/40	Vlna

**Kontrolní panel**

Obr. 19

**Off (Vypnuto) (1)**

Otočením voliče do polohy OFF zařízení vypnete.

**Start/ Pause (2)**

Stisknutím tlačítka spustíte nebo pozastavíte prací cyklus.

**Možnost (3)**

Vyberte další možnost, indikátor se rozsvítí, když ji vyberete.

**Programy (4)**

Vyberte vhodný program pro různé druhy prádla.

**Obrazovka (5)**

Na displeji se zobrazí nastavení, zbývající čas, možnosti a výstražné zprávy z pračky. Displej

zůstane během celého cyklu zapnutý.

**Drum Clean Čištění bubnu (6)**

Speciální funkce, která čistí buben a vnitřní potrubí.

**Programy**

Programy	Náplň (kg)			Teplota (°C)	Čas na obrazovce (H:min)		
	7,0	8,0	9,0		7,0	8,0	9,0
				Výchozí			
Cotton (Bavlna)	7,0	8,0	9,0	40	3:39	3:39	3:39
Steam (parní)	3,5	4,0	4,4	40	1:48	1:48	1:48
Synthetic (Syntetika)	3,5	4,0	4,4	40	3:18	3:18	3:18
Mix	7,0	8,0	9,0	40	1:20	1:20	1:20
Jeans	7,0	8,0	9,0	60	1:45	1:45	1:45
ECO 40-60	7,0	8,0	9,0	60	3:28	3:38	3:48
20 °C	3,5	4,0	4,5	20	1:01	1:01	1:01
Odstředění (Spin Only)	7,0	8,0	9,0	-	0:12	0:12	0:12
Quick 15' ((rychle 15 min)	2,0	2,0	2,0	Chladna	0:15	0:15	0:15
Rapid 45'((rychle 45 min)	2,0	2,0	2,0	20	0:45	0:45	0:45
Sport Wear (sportovní oblečení)	3,5	4,0	4,5	20	0:47	0:47	0:47
Wool (vlna)	2,0	2,0	2,0	40	1:07	1:07	1:07
Baby Care (oblečení pro miminka)	7,0	8,0	9,0	60	1:42	1:42	1:42
Bulky/Bedlinen (ložního prádla)	3,5	4,0	4,5	40	1:48	1:48	1:48
Rinse&Spin (Opláchněte a odstředte)	7,0	8,0	9,0	-	0:20	0:20	0:20
Drum Clean (Čištění bubnu)	-	-	-	90	1:18	1:18	1:18

**Upozornění**

Parametry v této tabulce jsou pouze pro uživatele. Skutečné parametry mohou být upraveny s ohledem na zde uvedené.

02792_Bolero DressCode 8300 Inverter Max A							
Cyklus	Normální kapacita v (kg)	Zvolená teplota	Doba cyklu (h:min)	Spotřeba energie (kWh/cyklus)	Spotřeba vody (l/cyklus)	Nejvyšší teplota (oC)	Zbytková vlhkost (%/ot./min.) 2
Cotton Bavlna (60 °C)	8,0	60	3:44	1,498	71	60	53%/1400
20 °C	4,0	20	1:01	0,183	44	20	65%/1000
ECO 40-603	8,0	-	3:38	0,760	61	45	53,9%/1350
	4,0	-	2:48	0,412	45	33	53,9%/1350
	2,0	-	2:48	0,208	36	28	53,9%/1350
Mix	8,0	40	1:20	0,754	71	40	65%/1000
Syntethic (Syntetika)	4,0	40	3:18	0,727	44	40	60%/1200
Quick 15'/ Rychle 15 min)	2,0	Studené	0,15	0,030	31	Studené	70%/800

- Parametry v této tabulce jsou pouze orientační. Skutečné parametry se mohou lišit od zde uvedených v důsledku různých podmínek použití.
  - Údaje pro jiné programy než ECO 40-60 jsou pouze orientační.
  - S ohledem na EN 60456:2016+A11:2020 With (EU) 2019/2014, (EU) 2019/2023, (EU) 2021/340, (EU) 2021/341.
  - Nová třída energetické účinnosti EU je A.
  - Program energetické zkoušky: ECO 40-60
  - Rychlost: nejvyšší.
  - Pro pračky s kapacitou 8,0 kg: poloviční náplň (4,0 kg) a čtvrtinová náplň (2,0 kg).
1. Nejvyšší teplota dosažená oblečením v pracovním cyklu po dobu alespoň 5 minut.
  2. Zbytková vlhkost po pracovním cyklu v procentech obsahu vody a rychlosti odstředování, při které byla dosažena.
  3. Program ECO 40-60 je schopen prát běžně zašpiněné bavlněné oblečení deklarované jako vhodné pro praní při 40 °C nebo 60 °C, společně ve stejném cyklu. Tento program se používá k posouzení souladu s nařízením (UE) 2019/2014, (UE) 2019/2023, (UE) 2021/340, (UE) 2021/341.

02794_Bolero DressCode 9300 Inverter Max A							
Cyklus	Normální kapacita v (kg)	Zvolená teplota	Doba cyklu (h:min)	Spotřeba energie (kWh/cyklus)	Spotřeba vody (l/cyklus)	Nejvyšší teplota (oC)	Zbytková vlhkost (%/ot./min.) 2
Cotton Bavlna (60 °C)	9,0	60	3:44	1,603	78	60	53%/1400
20 °C	4,5	20	1:01	0,189	48	20	65%/1000
ECO 40-603	9,0	-	3:48	0,842	63	43	53,9%/1350
	4,5	-	2:54	0,475	49	33	53,9%/1350
	2,5	-	2:54	0,211	39	23	53,9%/1350
Mix	9,0	40	1:20	0,813	78	40	65%/1000
Syntethic (Sintético)	4,5	40	3:18	0,756	48	40	60%/1200
Quick 15'/ Rychle 15 min)	2,0	Studené	0,15	0,030	31	Studené	70%/800

- Parametry v této tabulce jsou pouze orientační. Skutečné parametry se mohou lišit od zde uvedených v důsledku různých podmínek použití.
- Údaje pro jiné programy než ECO 40-60 jsou pouze orientační.
- S ohledem na EN 60456:2016+A11:2020 With (EU) 2019/2014, (EU) 2019/2023, (EU) 2021/340, (EU) 2021/341.
- Nová třída energetické účinnosti EU je A.
- Program energetické zkoušky: ECO 40-60
- Rychlost: nejvyšší.
- Pro pračky s kapacitou 9,0 kg: poloviční náplň (4,5 kg) a čtvrtinová náplň (2,5 kg).
- 1. Nejvyšší teplota dosažená oblečením v pracovním cyklu po dobu alespoň 5 minut.
- 2. Zbytková vlhkost po pracovním cyklu v procentech obsahu vody a rychlosti odstředování, při které byla dosažena.
- 3. Program ECO 40-60 je schopen prát běžně zašpiněné bavlněné oblečení deklarované jako vhodné pro praní při 40 °C nebo 60 °C, společně ve stejném cyklu. Tento program se používá k posouzení souladu s nařízením (UE) 2019/2014, (UE) 2019/2023, (UE) 2021/340, (UE) 2021/341.
- Nejúčinnější programy z hlediska spotřeby energie jsou obecně ty, které běží při nejnižších teplotách a po nejdelší dobu.
- Naplnění pračky na kapacitu uvedenou u každého programu přispěje k úspoře energie a vody.
- Hluk a zbytková vlhkost jsou ovlivněny rychlostí odstředování: čím vyšší rychlost odstředování, tím vyšší je hluk a nižší zbytková vlhkost.

Upozornění

Pokud dojde k výpadku proudu během chodu pračky, interní paměť uloží zvolený program. Po obnovení napájení bude zařízení pokračovat v programu.

**Existují různé programy pro různé druhy prádla**

Programy	
Syntetika (Synthetic)	K praní syntetických oděvů, jako jsou košile, pláště, smíšené. Při praní pletených textilií snižte množství pracího prostředku, protože měkká textilie je náchylnější k tvorbě bublin.
Baby Care (Oblečení pro miminka)	Užitečný program pro jemné tkaniny, jako je dětské oblečení. Proveďte hlubší čištění a lepší opláchnutí, abyste ochránili pokožku miminek.
Drum Clean (Čištění bubnu)	Aplikuje 90°C vysokoteplotní sterilizaci pro hlubší čištění oděvů. Po provedení tohoto postupu nelze do pracího cyklu přidat oblečení. Pokud se přidá přiměřené množství chlorového bělicího prostředku, čistící účinek bubnu bude lepší. Tento program by měl být používán pravidelně v závislosti na používání zařízení.
Rapid 45' (rychle 45 min)	Provádí rychlé čištění oděvů bez velkého znečištění.
Odstředění (Spin Only)	Odstředění oblečení a vypuštění vody z bubnu
Opláchněte a odstředte (Rinse&Spin)	Vymáchá, odstředí prádlo a vypustí vodu z bubnu
ECO 40-60	Výchozí teplota tohoto programu je 40 °C a nelze ji změnit. Vhodné pro praní bavlněného oblečení deklarovaného jako pratelné při 40 °C nebo 60 °C, společně ve stejném cyklu.
Bavlna (Cotton)	Silné a tvrdé bavlněné nebo lněné tkaniny.
Mix	K praní tvrdého prádla, které potřebuje více času. Bavlněné denní oblečení jako prostěradla, povlaky na polštáře, župany, spodní prádlo atd.
Jeans	Speciální program pro praní kalhot nebo džínových oděvů.
20 °C	K praní lehce znečištěného bavlněného prádla při teplotě 20°C

Quick 15' (Rychle 15 min)	Extra krátký program, vhodný pro malé množství lehce znečištěného prádla
Wool (Práce)	Pro vlněné tkaniny, které lze prát v ruce nebo v pračce. Obzvláště šetrný prací program, aby se prádlo nesrazilo. Program provádí delší mycí pauzy.
Steam (parní)	Použitelné pro každodenní praní bavlněných a syntetických oděvů. Pára může proniknout hluboko do vláken, účinně sterilizovat a likvidovat choroboplodné zárodky a bakterie, předcházet nepříjemným pachům a chránit zdraví.
Sport Wear (sportovní oblečení)	Speciální program pro praní sportovního oblečení
Bulky/Bedlinen (ložního prádla)	Program speciálně navržený pro praní lůžkovin

**Možnosti**

PROGRAMY	Teplota VÝCHOZÍ (°C)	RYCHLOST OTACEK VÝCHOZÍ (ot./min)		DOPLŇKOVÉ FUNKCE
		1200	1400	
		1200	1400	
Cotton (Bavlna)	40	1200	1400	Odložený start/ Předpírka/Extra máchání
Steam (parní)	40	1000	1000	Odložený start/ Předpírka/Extra máchání
Synthetic (Syntetika)	40	1200	1200	Odložený start/ Předpírka/Extra máchání
Mix	40	1000	1000	Odložený start/ Předpírka/Extra máchání
Jeans	60	1000	1000	Odložený start/ Předpírka/Extra máchání

ECO 40-60	60	1200	1400	Odložený start/ Předpírka/Extra máchání
20 °C	20	1000	1000	Opožděný start
Odstředění (Spin Only)	-	1000	1000	Odložený start/Extra máchání
Quick 15' (rychle 15 min)	Chladna	800	800	Odložený start/ Předpírka/Extra máchání
Rapid 45' (rychle 45 min)	20	800	800	Odložený start/Extra máchání
Sport Wear (sportovní oblečení)	20	800	800	Odložený start/ Předpírka/Extra máchání
Wool (Práce)	40	600	600	Odložený start/ Předpírka/Extra máchání
Baby Care (oblečení pro miminka)	60	1000	1000	Odložený start/ Předpírka/Extra máchání
Bulky/Bedlinen (ložního prádla)	40	1000	1000	Odložený start/Extra máchání
Rinse&Spin (Opláchněte a odstředte)	-	1000	1000	Opožděný start
Drum Clean (Čištění bubnu)	90	-	-	Odložený start/ Předpírka/Extra máchání

**Poznámka**

- Tabulka ukazuje, který cyklus nabízí, které možnosti a jak je lze upravit.
- Ukazuje také, zda není jakékoli nastavení kompatibilní s jakýmkoli cyklem.

**Možnosti volby**

Obr. 20

- A. Obrazovka
- B. ikona dětského zámku

- C. ikona zamčených dveří
- D. Ikona Delay (odložený start)
- E. Ikony teploty (teplota)
- F. Ikona před praním
- G. Ikona extra máchání (extra máchání)

**MOŽNOSTI**

**Opožděný start**

- Programování funkce odloženého startu:

1. Vyberte program.
  2. Stiskněte tlačítko odloženého startu a vyberte čas (čas zpoždění může být od 0 do 24 h).
  3. Stisknutím tlačítka Start / Pauza aktivujete odložený start.
- Chcete-li zrušit funkci „Odložený start“, stiskněte před spuštěním programu tlačítko, dokud se na displeji nezobrazí 0 H. Pokud již program začal, vypněte a znovu zapněte zařízení a zvolte nový program.

**Extra máchání**

1. Vyberte program.
2. Stiskněte tlačítko „Function“ a vyberte „Extra Rinse“, aby pračka provedla extra závěrečné máchání (ikona „Extra Rinse“ se rozsvítí).

**Rychlost odstředění**

1. Vyberte program.
2. Stisknutím tohoto tlačítka „Speed“ (Rychlost) vyberte požadovanou rychlost, přičemž na každé stisknutí dodržujte následující cyklus:
  - 1200: 0-400-600-800-1000-1200
  - 1400: 0-400-600-800-1000-1200-1400

**Předpírka**

1. Vyberte program.
2. Stiskněte tlačítko „Funkce“ a vyberte „Předpírka“, aby zařízení provedlo další praní před zahájením hlavního pracího cyklu, aby se zvýšil výkon praní (rozsvítí se ikona „Předpírka“).

Poznámka: do komory I je nutné přidat prací prostředek

**Vyčištění bubnu**

- Poté, co pračka spustí předem stanovenou dobu pracího cyklu, bude na konci posledního programu blikat kontrolka „Čištění bubnu“ a připomene vám, abyste program spustili následovně:
  1. Vyprázdněte buben a zavřete dvířka.
  2. Klepněte na „Drum Clean“

3. Stiskněte „Start/Pauza“.

  - Po ukončení programu čištění bubnu se počet pracích cyklů bude počítat znovu od 0.
  - Pokud chcete odstranit výzvu k čištění bubnu:
  - Stiskněte a podržte tlačítko „Čištění bubnu“ po dobu asi 3 sekund, výzva se zruší a mycí cykly se budou počítat znovu od 0.

### Teplotura (6)

V případě potřeby lze teplotu praní upravit stisknutím tlačítka a následujícím postupem: Studený -20°C-40°C-60°C-90°C

### Tichý mód

1. Vyberte program.
2. Stiskněte tlačítko „Speed“ na přibližně 3 sekundy. Neuslyšíte žádný typ pípnutí.
3. Chcete-li zvuk znovu aktivovat, stiskněte znovu tlačítko „Speed“ na přibližně 3 sekundy.

Poznámka: Nastavení zůstane zachováno až do příštího restartu.

### Funkce Child Lock (Child Lock)

- Stiskněte současně tlačítka „Temp“ a „Function“ po dobu přibližně 3 sekund.
- Poznámka
- Když je dětská pojistka aktivována a mycí program se spustí, kontrolka se rozsvítí a na displeji se bude střídavě zobrazovat „CL“ a zbývající čas.
  - Pokud stiskneme libovolné tlačítko, indikátor bude blikat.
  - Po skončení pracího cyklu se na displeji střídají „CL“ a „END“.
  - Stisknutím a podržením tlačítek „Temp“ a „Function“ funkci odemknete.
  - Tato funkce uzamkne všechna tlačítka kromě tlačítka Start/Pauza a samotného dětského zámku.
  - Před volbou programu a před praním deaktivujte dětskou bezpečnostní pojistku.

### Počítadlo použití

- Odpojte zařízení na 10 sekund a znovu jej zapojte.
- Zapněte zařízení a počkejte 10 sekund, stiskněte současně „Zpoždění“ a „Čištění bubnu“ na ovládacím panelu a nepřetržitě po dobu asi 5 sekund, dokud se na displeji nezobrazí číslice, hodnota udává časy použití pračky.
- Pro obnovení normálního provozu opakujte krok 1 znovu.

### Rady pro použití

- Po dokončení programu počkejte 2 minuty, než otevřete dvířka.
- Před otevřením dvířek zkontrolujte, zda byla voda uvnitř bubnu vyprázdněna. Neotvírejte dvířka, pokud je v nich stále voda.
- Neperte pouze jeden kus oblečení, mohlo by to destabilizovat spotřebič. Vždy vkládejte minimálně 3 nebo 4 oděvy, aby bylo možné vypuštění vody provést bez problémů.

- Informace uvedené u jiných programů než programu eco 40-60 jsou pouze orientační.
- Program eco 40-60 dokáže vyprat běžně znečištěné bavlněné prádlo deklarované jako pratelné na 40 °C nebo 60 °C, a to v jednom pracím cyklu. Tento program se používá k posouzení souladu s právními předpisy EU o ekodesignu.
- Časy uvedené u jednotlivých programů odpovídají době trvání při standardním naplnění a teplotě. Jiné typy naplnění a teploty budou mít za následek jiné časy.
- Energeticky nejúčinnější jsou obecně programy, které pracují při nižších teplotách a po delší dobu.
- Pračku naplňte na kapacitu uvedenou pro každý program, což pomůže ušetřit energii a vodu.
- Doba trvání programu, spotřeba energie a vody se může lišit v závislosti na hmotnosti a typu prádla, zvolených přídavných funkcích, teplotě vody a okolního prostředí.
- Pro programy praní při nízkých teplotách se doporučuje používat tekutý prací prostředek. Množství pracího prostředku se může lišit v závislosti na množství prádla a stupni znečištění. Řiďte se doporučením výrobce mycího prostředku ohledně množství použitého mycího prostředku.
- Přístup k databázi výrobků, kde jsou uloženy informace o každém modelu, získáte naskenováním referenčního kódu QR (který se nachází také na energetickém štítku).

Produkt	Bolero DressCode 8300 Inverter Max A	Bolero DressCode 9300 Inverter Max A
Reference	02792	02794
Kód QR		

## 5. ČIŠTĚNÍ A ÚDRŽBA

### Upozornění

- Před čištěním nebo opravou odpojte spotřebič od elektrické sítě a zavřete přívod vody.
- Dobrá údržba pračky prodlužuje její životnost. V případě potřeby lze povrch vyčistit zředěným neutrálním neabrazivním čisticím prostředkem. Pokud je přebytečná voda, okamžitě ji absorbujte hadříkem.
- Nepoužívejte houby, prášky nebo abrazivní čisticí prostředky na čištění tohoto přístroje.



### Vyčištění bubnu

- Rez uvnitř bubnu způsobená kovovými předměty by měla být okamžitě očištěna čistícími prostředky bez chloru.
- Nepoužívejte ocelové čistící podložky.

#### Upozornění

Během čištění bubnu nevkládejte prádlo do pračky.

### Čištění těsnění dvířek a skla dvířek

- Po každém praní očištěte sklo a těsnění, abyste odstranili veškeré zbytky chloupků a skvrn. Nahromadění vláken může způsobit, že bude unikat voda.. Obr. 21
- Po každém mytí vyjměte z těsnící gumy mince, knoflíky nebo jiné předměty.

### Čištění vstupního filtru vody

#### Upozornění

Pokud je málo vody, je třeba vyčistit vstupní filtr.

### Čištění filtru vody z kohoutku Obr. 22

1. Zavřete přívod vody.
2. Odpojte hadici přívodu vody z kohoutku.
3. Vyčistěte filtr měkkým kartáčkem.
4. Odšroubujte přívodní hadici vody ze zadní části pračky. Vyjměte filtr pomocí jehlových kleští, dávejte pozor, abyste jej nepoškodili.
5. K čištění filtru použijte měkký kartáč.
6. Vraťte filtr do původní polohy a připojte hadici.
7. Filtr čistěte každé 3 měsíce, abyste zajistili optimální výkon,

### Čištění nádržky dávkovače čistícího prostředku Obr. 23

1. Vyjměte nádrž dávkovače čistícího prostředku.
2. Stiskněte šipku na krytu přihrádky aviváže uvnitř dávkovače pracího prostředku.
3. Zvedněte svorku, sejměte kryt přihrádky aviváže a všechny drážky omyjte vodou.
4. Vraťte uzávěr změkčovače a lehce jej zatlačte do nádržky na prací prostředek do správné polohy.

#### Upozornění

- K čištění nádržky na mycí prostředek nepoužívejte alkohol, rozpouštědla ani chemikálie.
- Nádrž čistěte přibližně každé 3 měsíce.

### Čištění filtru vypouštěcího čerpadla Obr. 24

#### Upozornění

- Buďte opatrní s horkou vodou!
- Zbytky vody nechte vychladnout.
- Před mytím odpojte spotřebič ze zásuvky, aby nedošlo k úrazu elektrickým proudem.
- Filtr vypouštěcího čerpadla může během praní filtrovat vlákna a malé předměty.
- Pravidelně čistěte filtr, abyste zajistili správnou funkci pračky.
- Otevřete víko spodního krytu.
- Otočením filtru proti směru hodinových ručiček jej vyjměte.
- Pozor, vodu vyprázdněte vhodnou nádobou.
- Odstraňte nečistoty, látky nebo cizí předměty.
- Otáčením v opačném směru vraťte filtr do původní polohy.
- Zavřete spodní kryt.

#### Upozornění

- Ujistěte se, že je filtr správně nainstalován,
- Otočte zátku na spodním krytu (filtru) tak, aby voda padala přímo do vhodné nádoby.
- Během provozu spotřebiče může být v závislosti na zvoleném programu uvnitř čerpadla horká voda. Během mycího cyklu neodstraňujte víko spodního krytu, vždy počkejte, až spotřebič dokončí cyklus a bude prázdný.
- Když nasadíte kryt zpět, nezapomeňte jej bezpečně dotáhnout.

## 6. ŘEŠENÍ PROBLÉMŮ

Problém	Příčina	Řešení
Přístroj se nezapne	Dvířka nejsou správně zavřena. Není připojen k elektrické zásuvce	Zavřete dveře a znovu zapněte. Zkontrolujte, zda nedošlo k zaseknutí oblečení. Připojte jej k síťové zásuvce. Zkontrolujte, zda jsou aktivovány ovládací a ochranné prvky elektrické instalace.
Dvířka se neotvírají.	Systém bezpečnostního blokování je aktivován	Odpojte přístroj a znovu jej zapněte.
Produkt ztrácí vodu	Špatné připojení mezi trubicemi a přívodní hadicí nebo vypouštěcí hadicí.	Zkontrolujte potrubí a hadice a správně je připojte. Vyčistěte hadice a zkontrolujte, zda nejsou ucpané.



Zbytky čisticího prostředku v zásuvce na prací prostředek	Prací prostředek je velmi koncentrovaný	Vyčistěte zásobník na prací prostředek
Indikátor nebo displej nesvítí	Deska plošných spojů je odpojená nebo má systémový konektor problémy s připojením	Zkontrolujte napájení. Pokud problém přetrvává, obraťte se na oficiální Asistenční technický servis firmy Cecotec.
Neobvyklý hluk		Zkontrolujte, zda byly odstraněny přepravní šrouby Ujistěte se, že je spotřebič instalován na pevné a rovné podlaze. Pražku vyrovnejte nastavením nožiček.

**Chyby**

Chyba	Příčina	Řešení
E30	Dvířka nejsou správně zavřená	Zavřete dveře a znovu zapněte. Zkontrolujte, zda není ucpaný nebo znečištěný.
E10	Problém s vstřikováním vody během praní	Zkontrolujte, zda je tlak vody příliš nízký. Natáhněte hadici pro napouštění vody Zkontrolujte, zda není filtr vstupního ventilu blokován. Vyčistěte filtr.
E21	Vod se vypouští příliš dlouho	Zkontrolujte, zda není vypouštěcí hadice ucpaná. Odstraňte všechny předměty nebo nečistoty, které by mohly bránit odtoku vody. Zkontrolujte, zda nejsou na přívodu vody a/ nebo vypouštěcích hadicích žádné překážky.
E12	Voda přetéká	Znovu pračku zapněte.
EXX	Další	Kontaktujte Asistenční technický servis Cecotec.

**7. TECHNICKÉ SPECIFIKACE**

Přístup do databáze výrobků, kde jsou uloženy informace o vašem modelu, získáte naskenováním QR kódu vašeho modelu (najdete ho také na energetickém štítku).

Produkt	Bolero DressCode 8300 Inverter Max A	Bolero DressCode 9300 Inverter Max A
Reference	02792	02794
Kód QR		
Nominální kapacita	8,0 Kg	9,0 Kg
Nominální napětí	220-240 V~	
Nominální výkon	1950 W	
Nominální frekvence	50 Hz	
Tlak vody	0.05 MPa~1 MPa	
Maximální proud	10 A	
Třída ochrany	IPX4	

Technické specifikace se mohou změnit bez předchozího upozornění za účelem zlepšení kvality produktu.

Vyrobeno v Číně | Navrženo ve Španělsku

**8. RECYKLACE ELEKTRICKÝCH A ELEKTRONICKÝCH ZAŘÍZENÍ**



Tento symbol označuje, že podle platných předpisů musí být výrobek a/nebo baterie likvidovány odděleně od domovního odpadu. Po skončení životnosti tohoto výrobku byste měli baterie/akumulátory vyjmout a odnést na sběrné místo určené místními úřady.

Podrobné informace o tom, jak správně likvidovat elektrická a elektronická zařízení a/nebo baterie, by měli spotřebitelé získat od místních úřadů.

## ČEŠTINA

Dodržování výše uvedených pokynů přispěje k ochraně životního prostředí.

### 9. ZÁRUKA A TECHNICKÝ SERVIS

Společnost Cecotec odpovídá konečnému uživateli nebo spotřebiteli za jakýkoli nesoulad, který existuje v době dodání výrobku za podmínek a ve lhůtách stanovených platnými předpisy. Doporučuje se, aby opravy prováděl kvalifikovaný personál.

Pokud zjistíte incident s produktem nebo máte nějaké dotazy, kontaktujte oficiální službu technické pomoci společnosti Cecotec na telefonním čísle +34 96 321 07 28.

### 10. COPYRIGHT

Práva duševního vlastnictví k textům v této příručce patří společnosti CECOTEC INNOVACIONES, S.L. Všechna práva jsou vyhrazena. Obsah této publikace nesmí být vcelku ani po částech reprodukován, ukládán do vyhledávacího systému, přenášen nebo šířen jakýmkoli způsobem (elektronicky, mechanicky, fotokopírováním, nahráváním nebo podobně) bez předchozího souhlasu společnosti CECOTEC INNOVACIONES, S.L.

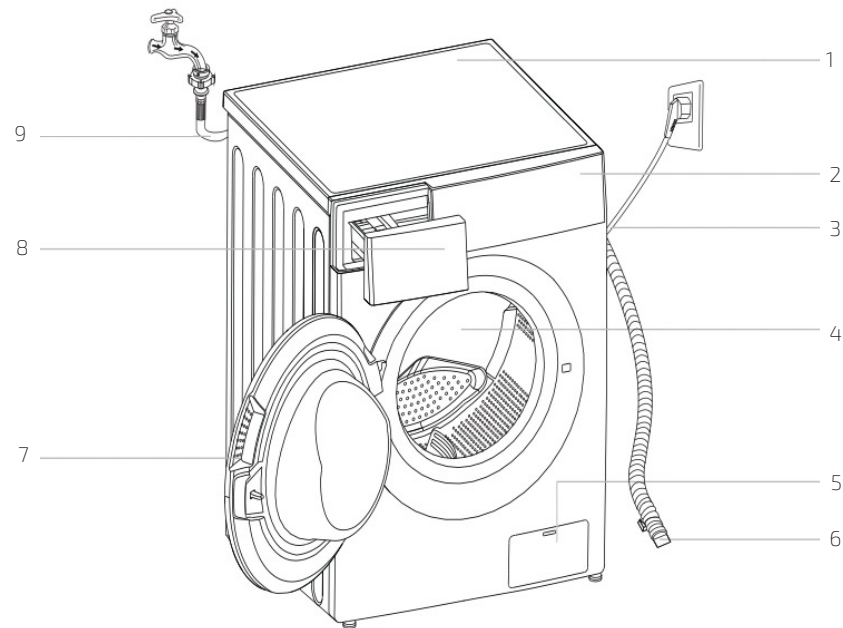

Fig. / Img. / Rys. / Obr. 1

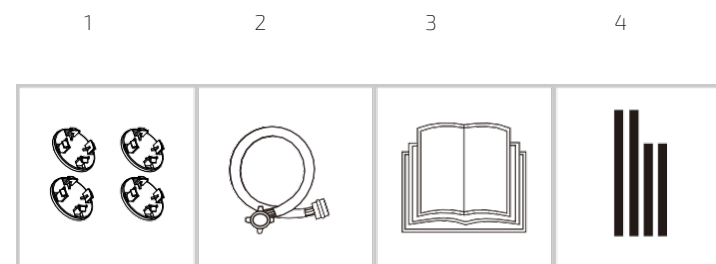

Fig. / Img. / Rys. / Obr. 2

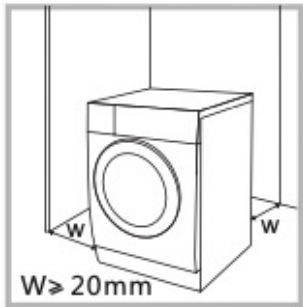

Fig. / Img. / Rys. / Obr. 3

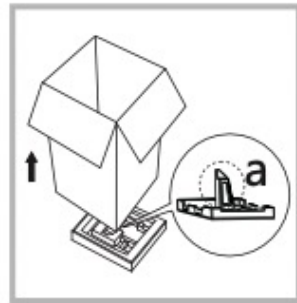

Fig. / Img. / Rys. / Obr. 4



Fig. / Img. / Rys. / Obr. 8

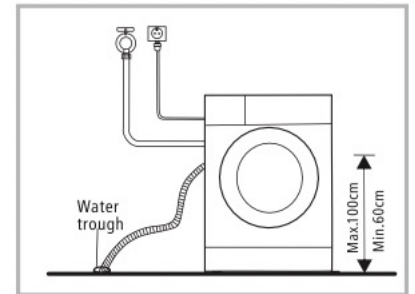

Fig. / Img. / Rys. / Obr. 9



Fig. / Img. / Rys. / Obr. 5

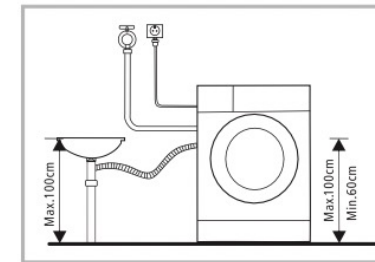

Fig. / Img. / Rys. / Obr. 10

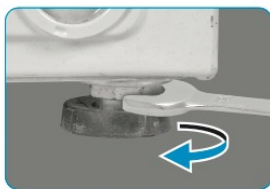

Fig. / Img. / Rys. / Obr. 6



Fig. / Img. / Rys. / Obr. 7

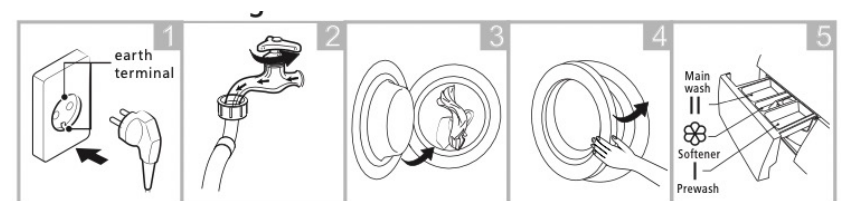

Fig. / Img. / Rys. / Obr. 11

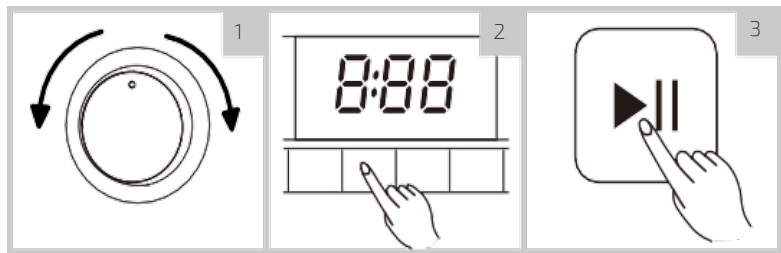

Fig. / Img. / Rys. / Obr. 12

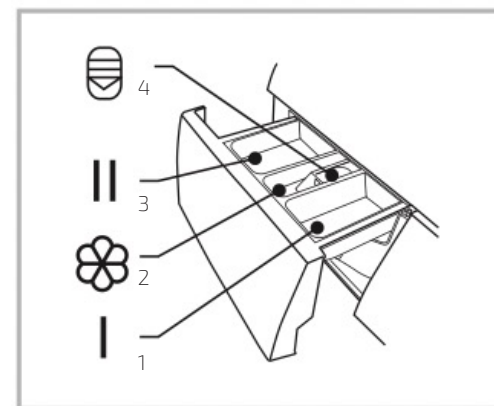

Fig. / Img. / Rys. / Obr. 18

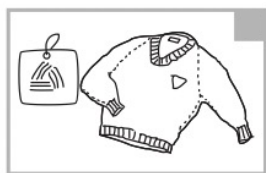

Fig. / Img. / Rys. / Obr. 13



Fig. / Img. / Rys. / Obr. 14

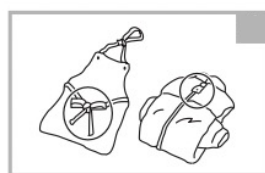

Fig. / Img. / Rys. / Obr. 15

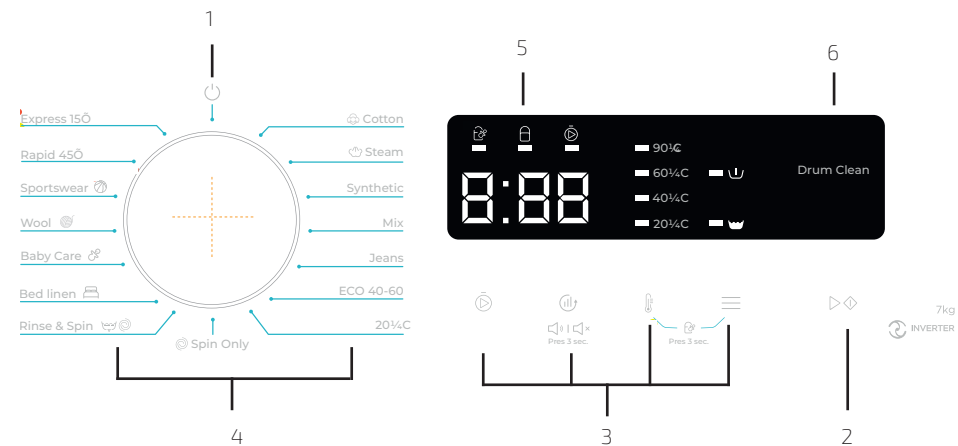

Fig. / Img. / Rys. / Obr. 19

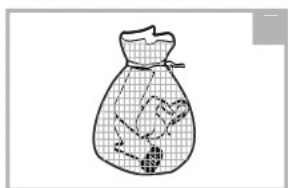

Fig. / Img. / Rys. / Obr. 16

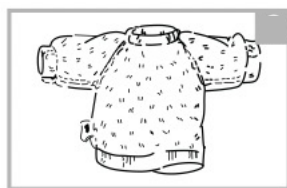

Fig. / Img. / Rys. / Obr. 17

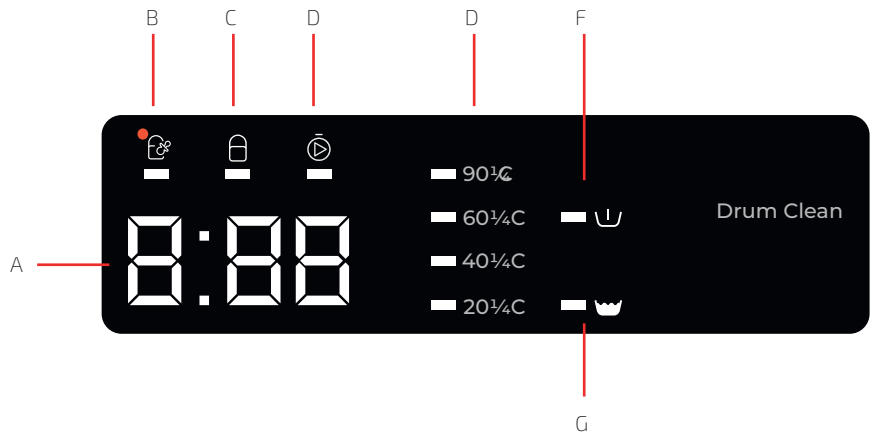

Fig. / Img. / Rys. / Obr. 19

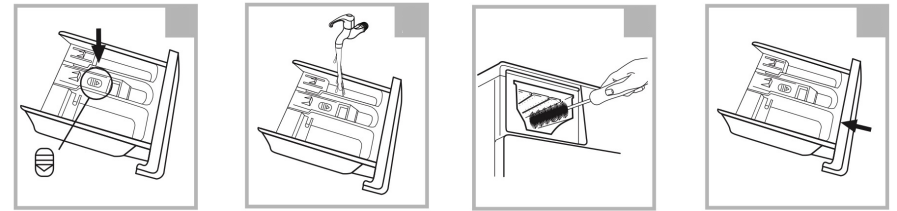

Fig. / Img. / Rys. / Obr. 24

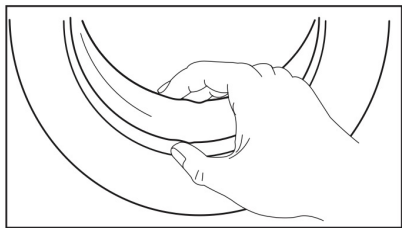

Fig. / Img. / Rys. / Obr. 21

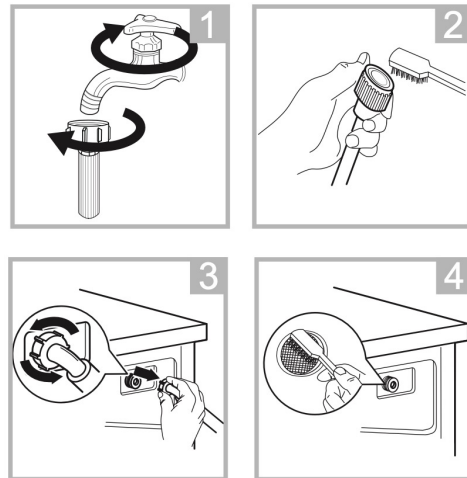

Fig. / Img. / Rys. / Obr. 22

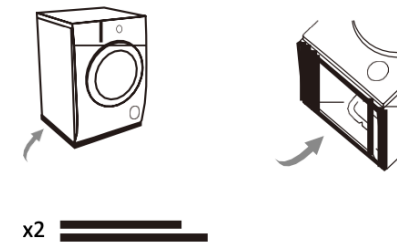

Fig. / Img. / Rys. / Obr. 25



[www.cecotec.es](http://www.cecotec.es)

Cecotec Innovaciones S.L.  
Av. Reyes Católicos, 60  
46910, Alfafar (Valencia), Spain  
EA01230614