

# cecotec

**DRESSCODE 9500 INVERTER A**

**DRESSCODE 9500 INVERTER STEEL A**

Lavadora /Washing machine



## bolero

Manual de instrucciones  
Instruction manual  
Manuel d'instructions  
Bedienungsanleitung  
Manuale di istruzioni  
Manual de instruções  
Handleiding  
Instrukcja obsługi  
Návod k použití

Instrucciones de seguridad	4
Safety instructions	8
Instructions de sécurité	12
Sicherheitshinweise	16
Istruzioni di sicurezza	20
Instruções de segurança	24
Veiligheidsinstructies	28
Instrukcje bezpieczeństwa	32
Bezpečnostní pokyny	36

## ÍNDICE

1. Piezas y componentes	40
2. Antes de usar	41
3. Instalación	41
4. Funcionamiento	43
5. Limpieza y mantenimiento	54
6. Resolución de problemas	56
7. Códigos de error	57
8. Especificaciones técnicas	59
9. Reciclaje de aparatos eléctricos y electrónicos	60
10. Garantía y SAT	60
11. Copyright	60

## INDEX

1. Parts and components	61
2. Before use	62
3. Installation	62
4. Operation	64
5. Cleaning and maintenance	77
6. Troubleshooting	78
7. Error codes	79
8. Technical specifications	81
9. Disposal of old electrical and electronic appliances	82
10. Technical support and warranty	82
11. Copyright	82

## SOMMAIRE

1. Pièces et composants	83
2. Avant utilisation	84
3. Installation	84
4. Fonctionnement	86
5. Nettoyage et entretien	99
6. Résolution des problèmes	101
7. Codes d'erreur	102
8. Spécifications techniques	103
9. Recyclage des équipements électriques et électroniques	104
10. Garantie et SAV	104
11. Copyright	105

## INHALT

1. Teile und Komponenten	106
2. Vor dem Gebrauch	107
3. Montage	108
4. Bedienung	110
5. Reinigung und Wartung	123
6. Problemlösung	125
7. Fehlercode	126
8. Technische Spezifikationen	127
9. Recycling von Elektro- und Elektronikgeräten	128
10. Garantie und Kundendienst	128
11. Copyright	129

## INDICE

1. Parti e componenti	130
2. Prima dell'uso	131
3. Installazione	131
4. Funzionamento	133
5. Pulizia e manutenzione	146
6. Risoluzione dei problemi	149
7. Codici di errore	150
8. Specifiche tecniche	151
9. Riciclaggio di apparecchiature elettriche ed elettroniche	152
10. Garanzia e supporto tecnico	153
11. Copyright	153

## ÍNDICE

1. Peças e componentes	154
2. Antes de usar	155
3. Instalação	155
4. Funcionamento	157
5. Limpeza e manutenção	171
6. Resolução de problemas	173
7. Códigos de erro	174
8. Especificações técnicas	175
9. Reciclagem de aparelhos elétricos e eletrônicos	176
10. Garantia e SAT	176
11. Copyright	177

## INHOUD

1. Onderdelen en componenten	178
2. Voor u het toestel gebruikt	179
3. Installatie	179
4. Werking	181
5. Schoonmaak en onderhoud	195
6. Probleemoplossing	197
7. Foutcodes	198
8. Technische specificaties	199

9. Recycling van elektrische en elektronische apparatuur	200
10. Garantie en technische ondersteuning	200
11. Copyright	200

## SPIS TREŚCI

1. Części i komponenty	201
2. Przed użyciem	202
3. Instalacja	202
4. Funkcjonowanie	204
5. Czyszczenie i konserwacja	217
6. Rozwiązywanie problemów	219
7. Kody błędów	220
8. Specyfikacja techniczna	221
9. Recykling urządzeń elektrycznych i elektronicznych	222
10. Gwarancja i Serwis techniczny	222
11. Copyright	223

## OBSAH

1. Části a složení	224
2. Před použitím	225
3. Instalace	225
4. Fungování	227
5. Čištění a údržba	240
6. Řešení problémů	242
7. Kódy chyby	243
8. Technické specifikace	244
9. Recyklace elektrických a elektronických zařízení	245
10. Záruka a technický servis	246
11. Copyright	246

## INSTRUCCIONES DE SEGURIDAD

Lea las siguientes instrucciones atentamente antes de usar el producto. Guarde este manual para futuras referencias o nuevos usuarios.

- Las aberturas de ventilación no deben quedar obstruidas por una alfombra.
- Los niños menores de 3 años deben mantenerse apartados de la lavadora a menos que estén continuamente supervisados.
- Este aparato está diseñado exclusivamente para uso doméstico quedando excluido su uso en bares, restaurantes, granjas, hoteles, moteles y oficinas.
- Este aparato pueden utilizarlo niños con edad de 8 años y superior y personas con capacidades físicas, sensoriales o mentales reducidas o falta de experiencia y conocimiento, si se les ha dado la supervisión o formación apropiadas respecto al uso del aparato de una manera segura y comprenden los peligros que implica. No permita que los niños jueguen con el dispositivo. La limpieza y el mantenimiento no deben llevarse a cabo por niños sin supervisión.
- Supervise a los niños para asegurarse de que no jueguen con el dispositivo.
- Deben utilizarse los nuevos juegos de mangueras suministrados con el aparato, no reutilice las mangueras viejas.
- Debe instalar la lavadora de forma que haya una distancia de al menos 200 mm entre la envolvente exterior del aparato y las fuentes de calor externas, tales como aparatos que tengan elementos calefactores.
- Asegúrese de que el voltaje de red coincida con el voltaje especificado en la etiqueta de clasificación del producto y de que el enchufe tenga toma de tierra.

- Si el cable de alimentación está dañado, debe ser sustituido por el Servicio de Asistencia Técnica de Cecotec o por personal cualificado similar con el fin de evitar un peligro.
- Este producto está diseñado exclusivamente para uso en interior.
- Asegúrese de instalar el dispositivo en lugares a temperatura superior a los 0 °C.
- El dispositivo no es apto para instalación como electrodoméstico encastrable.
- Antes de llevar a cabo cualquier tarea de reparación, desconecte el dispositivo de la toma de corriente.
- Como medida de seguridad recomendamos desconectar el aparato y cortar el suministro de agua después de cada uso.
- No tire del enchufe con las manos mojadas.
- Desconecte el cable de alimentación antes de limpiar o reparar el producto.
- Para mayor seguridad, el aparato debe estar correctamente conectado a tierra.
- Los dispositivos eléctricos y de canalización del agua deben ser conectados por técnicos cualificados de acuerdo con las regulaciones locales y nacionales de seguridad especificadas por el fabricante.
- Es posible que la puerta alcance temperaturas muy altas durante el funcionamiento. Mantenga a los niños y mascotas lejos del aparato durante el funcionamiento.
- No utilice el dispositivo en habitaciones donde haya humedad, explosivos o gases cáusticos.
- Si en la habitación donde está ubicada la lavadora dispone de algún tipo de dispositivo que genere gases por la quema de combustibles, asegúrese de que haya una correcta ventilación, ya que la acumulación de dichos gases puede causar un riesgo de incendio.

- No lave ropa con manchas de sustancias como aceites, acetona, alcohol, petróleo, queroseno, cremas o lociones que se encuentran habitualmente en tiendas especializadas en el cuidado de la piel o en salones de masajes, aguarrás o cera.
- No recomendamos lavar productos de gomaespuma, gorros de ducha, prendas waterproof, artículos o prendas forrados con goma, ni almohadas con acolchado de gomaespuma.
- Los detergentes, suavizantes y otros aditivos se deben utilizar de acuerdo con lo especificado por el fabricante del producto.
- No lave artículos que hayan sido limpiados, lavados, puestos en remojo o manchados con sustancias inflamables o explosivas tales como cera, aceite, pintura, gasolina, desengrasantes, disolventes de limpieza en seco, queroseno, etc. que puedan prenderse o explotar.
- Al utilizar tejidos que contengan aceite vegetal o de cocinar, o que estén manchados con productos para cuidado del cabello, lávelos primero en agua caliente con extra de detergente. Así reducirá el peligro, aunque no por completo.
- La toma de corriente debe quedar accesible tras la instalación.
- No instale el aparato detrás de puertas con cerradura, puertas correderas o puertas con bisagras en la parte contraria a la del dispositivo.
- El aparato no debe instalarse en lugares húmedos.
- El producto está diseñado únicamente para lavar prendas aptas para lavado en lavadora.
- No se ponga de pie ni se siente encima del aparato.
- No se apoye en la puerta del aparato.
- Está prohibido el uso de explosivos o disolventes tóxicos. No utilice detergentes con gasolina, alcohol, etcétera. Utilice

únicamente detergentes aptos para lavadoras, en especial aquellos que son dosificados directamente en el tambor de la lavadora.

- No detenga el dispositivo antes de acabar el ciclo de lavado. En todo caso, si esto sucediese saque las prendas con precaución ya que pueden alcanzar altas temperaturas.
- Una vez terminado el ciclo de lavado se recomienda sacar las prendas lo antes posible para evitar arrugas.

### **Precauciones durante el uso de la lavadora**

- Si va a cambiar de ubicación la lavadora, asegúrese de instalar de nuevo los pernos de transporte en el aparato, esto asegurará que no se producen daños en su interior durante el transporte.
- El agua acumulada dentro del aparato debe vaciarse.
- Maneje el electrodoméstico con cuidado. No agarre las partes salientes del aparato al levantarlo. No utilice la puerta del dispositivo como un asa durante el transporte.
- El dispositivo es muy pesado. Transpórtelo con cuidado.
- Asegure bien las mangueras de suministro de agua y desagüe.
- No fuerce la puerta al cerrarla. Si le es difícil cerrar la puerta, compruebe que las prendas están bien introducidas y distribuidas.
- No lave alfombras.
- Nunca introduzca el agua de forma manual durante el lavado.

## SAFETY INSTRUCTIONS

Read these instructions thoroughly before using the product. Keep this instruction manual for future reference or new users.

- The air openings must not be obstructed by a carpet.
- Children under 3 years old must stay away from the washing machine, unless they are constantly supervised.
- This appliance is designed for domestic use only and is not intended for bars, restaurants, farmhouses, hotels, motels, and offices.
- This appliance can be used by children aged 8 years and above and persons with reduced physical, sensory, or mental capabilities or lack of experience and knowledge if they have been given supervision or instruction concerning use of the appliance in a safe way and understand the hazards involved. Do not allow children to play with the device. The cleaning and maintenance of the appliance should not be carried out by children without supervision.
- Children should be supervised to make sure that they do not play with the device.
- Use the hose set supplied with the appliance. Do not reuse old hoses.
- The washing machine must be installed so that there is a distance of at least 200 mm between the outer casing of the appliance and external heat sources, such as appliances with heating elements.
- Ensure that the mains voltage matches the voltage specified on the product rating label and that the plug is earthed.
- If the power cord is damaged, it must be replaced by the official Cecotec Technical Support Service or by a similarly qualified person to prevent hazards.
- This appliance is for indoor use only.
- Make sure the device is installed in places where the

temperature is above 0 °C.

- The device is not designed for built-in installation.
- Before carrying out any maintenance in the device, unplug the appliance from the mains.
- As a safety measure, we advise you to unplug the appliance and cut the water supply after every use.
- Never unplug the appliance with wet hands.
- Unplug the power cord before cleaning or repairing the product.
- For safety reasons, the appliance must be properly earthed.
- Water channelling and electrical devices must be connected by a qualified technician in accordance with the local and national safety regulations specified by the manufacturer.
- The glass door may reach high temperatures during operation. Keep children and pets away from the glass door.
- Do not use the device in rooms where moisture, explosives, or caustic gases are present.
- If the room where the washing machine is located has any type of device that generates fumes from the burning of fuels, make sure that there is proper ventilation, as the accumulation of these fumes may cause a fire hazard.
- Do not wash items that have been soiled with substances such as cooking oil, acetone, alcohol, petrol, kerosene, spot removers, turpentine, waxes, and wax removers.
- We do not recommend washing foam rubber products, shower caps, waterproof garments, items or garments lined with rubber, or pillows with foam rubber padding.
- Detergents, fabric softeners, and other additives should be used as specified by the product manufacturer.
- Do not wash articles that have been cleaned in, washed in, soaked in, or stained with flammable or explosive substances, like wax, oil, paint, petrol, degreasers, dry-cleaning solvents,

- kerosene, etc., which may result in fire or explosion.
- When washing fabrics that contain vegetable or cooking oil or have been contaminated by haircare products, they should first be washed in hot water with extra detergent. This will reduce, but not eliminate, the hazard.
  - The plug must be accessible after installation.
  - The appliance must not be installed behind a lockable door, a sliding door or a door with a hinge on the opposite side to that of the device.
  - The appliance shall not be installed in a humid place.
  - The product is designed for machine-washable laundry only.
  - Do not stand or sit on the appliance.
  - Do not lean against appliance door.
  - Flammable and explosive or toxic solvents are forbidden. Do not use detergents containing petrol, alcohol, etc. Use only detergents suitable for machine washing, especially those which are dosed directly in the drum.
  - Do not stop the device before ending the washing cycle. In any case, if this should happen, remove the garments with caution as they may reach high temperatures.
  - Once the washing cycle has finished, we recommend removing the laundry as soon as possible to prevent creases.

### **Cautions during the handling of the machine**

- If you wish to change the location of the washing machine, make sure you re-install the transport bolts, as they will prevent damage to the appliance during transport.
- Water accumulated inside the appliance must be drained out.
- Handle the machine carefully. Do not lift the appliance by its protruding parts. Do not use the door of the device as a handle during transport.
- The device is heavy. Transport it with care.

- Secure the drain and water-supply hose correctly.
- Do not close the door with excessive force. If it is found difficult to close the door, please check if the clothes are put in or distributed well.
- Do not use to wash carpets.
- Never pour water manually during washing.

## INSTRUCTIONS DE SÉCURITÉ

Veuillez lire les instructions suivantes avec attention avant d'utiliser l'appareil. Gardez bien ce manuel pour de futures références ou pour tout nouvel utilisateur.

- Les ouvertures de ventilation ne peuvent pas être obstruées par des tapis.
- Les enfants de moins de 3 ans doivent rester éloignés du lave-linge et être surveillés à tout moment.
- Cet appareil est conçu pour un usage domestique uniquement et ne doit pas être utilisé dans les bars, restaurants, fermes, hôtels, motels et bureaux.
- Cet appareil peut être utilisé par des enfants de 8 ans et plus et par des personnes aux capacités physiques, mentales ou sensorielles réduites, ou sans expérience ni connaissances s'ils sont surveillés et/ou ont reçu les informations nécessaires à l'utilisation correcte de l'appareil et qu'ils ont bien compris les risques qu'il implique. Ne laissez pas les enfants jouer avec l'appareil. Le nettoyage et l'entretien du produit ne peuvent pas être menés à terme par les enfants.
- Surveillez les enfants pour vous assurer qu'ils ne jouent pas avec le produit.
- Veuillez utiliser les tuyaux inclus avec le produit. Ne réutilisez pas de vieux tuyaux.
- Le lave-linge doit être installé de manière à ce qu'il y ait une distance d'au moins 200 mm entre le revêtement extérieur de l'appareil et les sources de chaleur externes, comme les appareils dotés d'éléments chauffants.
- Assurez-vous que le voltage du réseau coïncide avec le voltage spécifié sur l'étiquette de classification de l'appareil et que la prise possède une connexion à terre.
- Si le câble d'alimentation est endommagé, il doit être substitué par le Service Après-Vente de Cecotec ou par du personnel qualifié pour éviter des dangers.

- Cet appareil a été conçu pour être utilisé seulement à l'intérieur.
- Assurez-vous d'installer l'appareil dans des endroits où la température soit supérieure à 0 °C.
- L'appareil électroménager ne peut pas être encastré.
- Débranchez l'appareil de la prise de courant avant de mener à terme tout type de réparation.
- Par mesure de sécurité, nous vous recommandons de débrancher l'appareil et de couper l'alimentation en eau après chaque utilisation.
- Ne touchez pas la prise avec les mains mouillées.
- Débranchez le câble d'alimentation avant de nettoyer ou de réparer le produit.
- Pour des raisons de sécurité, l'appareil doit être correctement mis à la terre.
- Les appareils électriques et à eau doivent être raccordés par des techniciens qualifiés conformément aux réglementations locales et nationales en matière de sécurité spécifiées par le fabricant.
- La porte pourrait attendre de hautes températures lors du fonctionnement. Maintenez les enfants et les animaux hors de portée de l'appareil lorsqu'il est en fonctionnement.
- N'utilisez pas l'appareil dans des endroits où il y ait de l'humidité, de matériel explosif ou des gaz caustiques.
- Si la pièce où se trouve le lave-linge est équipée de tout type d'appareil générant des fumées provenant de la combustion de combustibles, veillez à ce qu'elle soit correctement ventilée, car l'accumulation de ces fumées peut entraîner un risque d'incendie.
- Ne lavez pas de vêtements avec des taches d'huile, d'acétone, d'alcool, de pétrole, de kérosène, de crèmes ou de lotions spécifiques pour le soin de la peau ou des salons de massage, de l'essence de térébenthine ou de cire.

- Il n'est pas recommandé de laver les produits en caoutchouc mousse, les bonnets de douche, les vêtements imperméables, les articles ou vêtements doublés de caoutchouc, ou les oreillers avec un rembourrage en caoutchouc mousse.
- Les lessives, adoucissants et autres produits similaires doivent être utilisés comme spécifié par le fabricant du produit.
- Ne lavez pas des articles qui ont été nettoyés, lavés, trempés ou tachés de substances inflammables ou explosives telles que la cire, l'huile, la peinture, l'essence, les dégraissants, les solvants de nettoyage à sec, le kérosène, etc. qui pourraient s'enflammer ou exploser.
- Lorsque vous utilisez des tissus qui contiennent de l'huile végétale ou de l'huile de cuisson, ou qui sont tachés par des produits de soins capillaires, lavez-les d'abord avec de l'eau chaude et avec un extra de lessive. Ainsi le risque sera inférieur.
- La prise de courant doit être accessible après l'installation.
- N'installez pas l'appareil derrière des portes verrouillées, des portes coulissantes ou des portes avec des charnières sur le côté opposé de l'appareil.
- L'appareil ne doit pas être installé dans des endroits humides.
- Le produit est exclusivement conçu pour le lavage de vêtements lavables en machine.
- Ne montez ni ne vous asseyez sur l'appareil.
- Ne vous appuyez pas sur la porte de l'appareil.
- N'utilisez pas d'explosifs ni de dissolvants toxiques. N'utilisez jamais de lessive avec de l'essence, de l'alcool, etc. Utilisez que des lessives qui conviennent pour les machines à laver, notamment celles qui sont dosées directement dans le tambour du lave-linge.

- N'arrêtez pas l'appareil avant la fin du cycle de lavage. Dans tous les cas, si cela devait arriver, retirez les vêtements avec précaution car ils peuvent atteindre des températures élevées.
- Une fois le cycle de lavage terminé, il est recommandé de retirer les vêtements dès que possible pour éviter les plis.

### **Précautions à prendre lors de l'utilisation du lave-linge**

- Si vous déplacez le lave-linge, veillez à réinstaller les boulons de transport sur l'appareil, afin d'éviter d'endommager l'intérieur de l'appareil pendant le transport.
- Videz l'eau accumulée dans l'appareil.
- Utilisez l'appareil électroménager soigneusement. Ne saisissez pas les parties saillantes de l'appareil lorsque vous le soulevez. N'utilisez pas la porte de l'appareil en tant qu'anse pendant le transport.
- L'appareil est trop lourd. Déplacez-le soigneusement.
- Fixez les tuyaux d'alimentation en eau et de vidange.
- Ne forcez pas la porte lorsque vous la fermez. Si la porte ne peut pas être bien fermée, assurez-vous que les vêtements sont bien introduits et distribués.
- Ne lavez pas les tapis.
- N'introduisez jamais de l'eau manuellement pendant le lavage.



## SICHERHEITSHINWEISE

Lesen Sie die folgenden Hinweise aufmerksam durch, bevor Sie das Gerät verwenden. Bewahren Sie diese Bedienungsanleitung zum Nachschlagen oder für neue Benutzer auf.

- Die Lüftungsöffnungen dürfen nicht durch Teppichboden verdeckt werden.
- Kinder unter 3 Jahren sollten von der Waschmaschine ferngehalten werden, wenn sie nicht ständig beaufsichtigt werden.
- Dieses Gerät ist nur für den Hausgebrauch bestimmt und darf nicht in Bars, Restaurants, Bauernhöfen, Hotels, Motels und Büros verwendet werden.
- Dieses Gerät kann von Kindern ab 8 Jahren und darüber sowie von Personen mit verringerten physischen, sensorischen oder mentalen Fähigkeiten oder Mangel an Erfahrung und Wissen benutzt werden, wenn sie beaufsichtigt oder bezüglich des sicheren Gebrauchs des Geräts unterwiesen wurden und die daraus resultierenden Gefahren verstehen. Lassen Sie Kinder nicht mit dem Gerät spielen. Die Reinigung und Wartung darf nicht von unbeaufsichtigten Kindern durchgeführt werden.
- Beaufsichtigen Sie kleine Kinder, um sicher zu stellen, dass sie nicht mit dem Gerät spielen.
- Es müssen die mit dem Gerät gelieferten neuen Schlauchsätze verwendet werden, alte Schläuche dürfen nicht wiederverwendet werden.
- Die Waschmaschine muss so aufgestellt werden, dass ein Abstand von mindestens 200 mm zwischen dem Außengehäuse des Geräts und externen Wärmequellen, wie z. B. Geräten mit Heizelementen, eingehalten wird.
- Vergewissern Sie sich, dass die Netzspannung, mit der auf dem Typenschild des Gerätes angegebenen Spannung übereinstimmt und dass die Steckdose geerdet ist.

- Wenn das Stromkabel beschädigt ist, muss es durch den technischen Kundendienst von Cecotec oder ein qualifiziertes Personal ersetzt werden, um eine Gefahr zu vermeiden.
- Dieses Gerät ist nur für die Verwendung in Innenräumen vorgesehen.
- Achten Sie darauf, das Gerät an Orten zu installieren, an denen die Temperatur über 0 °C liegt.
- Das Gerät ist nicht für die Installation als Einbaugerät geeignet.
- Trennen Sie das Gerät vor Reparaturarbeiten von der Stromleitung.
- Aus Sicherheitsgründen empfehlen wir, das Gerät nach jedem Gebrauch vom Stromnetz zu trennen und die Wasserzufuhr abzustellen.
- Ziehen Sie den Stecker nicht mit nassen Händen.
- Ziehen Sie den Netzkabel ab, bevor Sie das Produkt reinigen oder warten.
- Aus Sicherheitsgründen muss das Gerät ordnungsgemäß geerdet sein.
- Der Anschluss von Elektro- und Wassergeräten muss von qualifiziertem Fachpersonal unter Beachtung der vom Hersteller angegebenen örtlichen und nationalen Sicherheitsvorschriften vorgenommen werden.
- Die Tür kann während des Betriebs sehr hohe Temperaturen erreichen. Halten Sie Kinder und Haustiere während des Betriebs vom Gerät fern.
- Verwenden Sie das Gerät nicht in Räumen, in denen Feuchtigkeit, Sprengstoffe oder ätzende Gase vorhanden sind.
- Wenn der Raum, in dem sich die Waschmaschine befindet, mit Geräten ausgestattet ist, die bei der Verbrennung von Brennstoffen Dämpfe erzeugen, muss für eine ausreichende

Belüftung gesorgt werden, da die Ansammlung dieser Dämpfe eine Brandgefahr darstellen kann.

- Waschen Sie keine Kleidung mit Flecken wie Ölen, Aceton, Alkohol, Petroleum, Kerosin, Cremes oder Lotionen, die in Hautpflegegeschäften oder Massagesalons erhältlich sind, wie z.B. Terpentin oder Wachs.
- Wir raten davon ab, Schaumstoffprodukte, Duschhauben, wasserdichte Kleidungsstücke, gummierte Artikel oder Kleidungsstücke sowie Kissen mit Schaumstoffpolsterung zu waschen.
- Waschmittel, Weichspüler und ähnliche Produkte sollten entsprechend den Angaben des Produktherstellers verwendet werden.
- Waschen oder trocknen Sie keine Artikel, die mit brennbaren oder explosiven Substanzen wie Wachs, Öl, Farbe, Benzin, Entfettungsmitteln, Lösungsmitteln für die chemische Reinigung, Kerosin usw., die sich entzünden können, gereinigt, gewaschen, getränkt oder bespritzt wurden.
- Wenn Sie Textilien verwenden, die Pflanzen- oder Speiseöl enthalten oder mit Haarpflegeprodukten verschmutzt sind, waschen Sie sie zuerst in heißem Wasser mit einem speziellen Waschmittel. Dadurch wird die Gefahr reduziert.
- Die Steckdose muss nach der Installation zugänglich bleiben.
- Installieren Sie das Gerät nicht hinter verschließbaren Türen, Schiebetüren oder Türen, die vom Gerät wegschwenken.
- Das Gerät darf nicht in Feuchträumen installiert werden.
- Das Produkt ist nur für maschinenwaschbare Wäsche geeignet.
- Stehen oder sitzen Sie nicht auf dem Gerät.
- Stützen Sie sich nicht auf die Gerätetür.
- Die Verwendung von Sprengstoffen oder giftigen Lösungsmitteln ist verboten. Verwenden Sie keine

benzin- oder alkoholhaltigen Reinigungsmittel usw. Verwenden Sie nur Waschmittel, die für Waschmaschinen geeignet sind, insbesondere solche, die direkt in die Waschmaschinentrommel dosiert werden.

- Halten Sie das Gerät nicht vor dem Ende des Waschgangs an. In diesem Fall sollten Sie die Kleidungsstücke mit Vorsicht ausziehen, da sie hohe Temperaturen erreichen können.
- Nach Beendigung des Waschgangs wird empfohlen, die Kleidungsstücke so schnell wie möglich herauszunehmen, um Faltenbildung zu vermeiden.

### **Vorsichtsmaßnahmen bei der Verwendung der Waschmaschine**

- Wenn Sie die Waschmaschine an einem anderen Ort aufstellen, müssen Sie die Transportsicherungen wieder am Gerät anbringen, damit das Innere des Geräts beim Transport nicht beschädigt wird.
- Das im Inneren des Geräts angesammelte Wasser muss entleert werden.
- Behandeln Sie das Gerät mit Sorgfalt. Fassen Sie beim Anheben des Geräts nicht an die hervorstehenden Teile des Geräts. Verwenden Sie die Tür des Geräts beim Transport nicht als Griff.
- Das Gerät ist sehr schwer. Transportieren Sie es vorsichtig.
- Sichern Sie die Wasserzu- und -ableitungsschläuche.
- Schließen Sie die Tür nicht gewaltsam. Wenn Sie Schwierigkeiten haben, die Tür zu schließen, prüfen Sie, ob die Wäsche richtig eingesetzt und ausgelegt sind.
- Waschen Sie keine Teppiche.
- Führen Sie beim Waschen niemals manuell Wasser ein.

## ISTRUZIONI DI SICUREZZA

Leggere le seguenti istruzioni prima di usare il prodotto. Conservare questo manuale per consultazioni future o nuovi utenti.

- Le aperture di ventilazione non devono essere ostruite da un tappeto.
- I bambini di età inferiore ai 3 anni devono essere tenuti lontani dall'apparecchio, a meno che non siano costantemente sorvegliati.
- Questo apparecchio è stato progettato solo per uso domestico e non può essere utilizzato in bar, ristoranti, aziende agricole, alberghi, motel e uffici.
- Questo prodotto può essere usato da bambini con età superiore a 8 anni e persone con capacità fisiche, sensoriali o mentali limitate, o con mancanza di esperienza e conoscenza solo sotto sorveglianza o avendo ricevuto istruzioni riguardanti l'uso dell'apparecchio in modo sicuro e comprendendo i rischi che lo stesso implica. Non permettere ai bambini di giocare con il dispositivo. La pulizia e la manutenzione non devono essere eseguite da bambini non sorvegliati.
- Sorvegliare i bambini per assicurarsi che non giochino con il prodotto.
- Devono essere utilizzati i nuovi set di tubi forniti con l'apparecchio, non riutilizzare i vecchi tubi.
- La lavatrice deve essere installata in modo che vi sia una distanza di almeno 200 mm tra l'involucro esterno dell'apparecchio e fonti di calore esterne, come apparecchi con elementi riscaldanti.
- Verificare che la tensione di rete coincida con quella specificata nell'etichetta di classificazione del prodotto e che la presa elettrica sia collegata a terra.

- Se il cavo di alimentazione risulta danneggiato, deve essere sostituito dal Servizio di Assistenza Tecnica di Cecotec, dal servizio di post-vendita o da personale qualificato per evitare pericoli.
- Questo prodotto è stato progettato esclusivamente per uso domestico.
- Installare il dispositivo in luoghi in cui la temperatura ambiente sia superiore a 0 °C.
- Questo prodotto non è compatibile con l'installazione come elettrodomestico a incasso.
- Prima di effettuare qualsiasi intervento di manutenzione, scollegare il prodotto dalla presa di corrente.
- Come precauzione, si consiglia di scollegare l'apparecchio e interrompere la fornitura d'acqua dopo ogni utilizzo.
- Non tirare la presa con le mani bagnate.
- Scollegare il cavo di alimentazione prima di pulire o riparare il prodotto.
- Per ragioni di sicurezza, l'apparecchio deve essere collegato a terra in modo adeguato.
- I dispositivi elettrici e le tubature dell'acqua devono essere collegati da tecnici qualificati in conformità con le norme di sicurezza locali e nazionali specificate dal produttore.
- È possibile che l'oblò raggiunga temperature molto alte durante il funzionamento. Mantenere i bambini e animali lontani dall'apparecchio durante il funzionamento.
- Non utilizzare il dispositivo in stanze con presenza di umidità, esplosivi o gas caustici.
- Se la stanza in cui si trova la lavatrice ha un qualsiasi tipo di dispositivo che genera fumi dalla combustione di combustibili, assicurarsi che ci sia una ventilazione adeguata, poiché l'accumulo di questi fumi può causare un pericolo di incendio.

- Non lavare la biancheria in presenza di macchie d'olio, acetone, alcool, petrolio, cherosene, creme o lozioni che si trovano abitualmente in negozi specializzati per la cura della pelle o centri di massaggi, acquaragia o cera.
- Si sconsiglia di lavare prodotti in gommapiuma, cuffie da doccia, indumenti impermeabili, articoli o indumenti rivestiti di gomma, o cuscini con imbottitura in gommapiuma.
- Detersivi, ammorbidenti e altri additivi devono essere utilizzati secondo le indicazioni del produttore.
- Non lavare articoli che sono stati puliti, lavati, imbevuti o macchiati con sostanze infiammabili o esplosive come cera, olio, vernice, benzina, sgrassatori, solventi per lavaggio a secco, paraffina, ecc. che possono incendiarsi o esplodere.
- Quando si usano tessuti contenenti olio vegetale o da cucina, o macchiati con prodotti per la cura dei capelli, lavarli prima in acqua calda con detersivo extra. In questo modo verrà ridotto il pericolo anche se non completamente.
- La presa di corrente deve rimanere accessibile dopo l'installazione.
- Non installare l'apparecchio dietro porte con serratura, porte scorrevoli o con cardini nella parte opposta a quella del dispositivo.
- L'apparecchio deve essere installato in un luoghi umidi.
- Il prodotto è progettato solo per il lavaggio di capi lavabili in lavatrice.
- Non salire né sedersi sulla lavatrice.
- Non appoggiarsi sull'oblò della lavatrice.
- È proibito l'uso di esplosivi o solventi tossici. Non utilizzare detersivi con benzina, alcool, ecc. Usare solo detersivi per bucato, specialmente quelli che si dosano direttamente nel cestello della lavatrice.
- Non fermare l'apparecchio prima della fine del ciclo di lavaggio. In ogni caso, se ciò accade, rimuovere la biancheria

con cautela, poiché potrebbe raggiungere temperature elevate.

- Una volta terminato il ciclo di lavaggio, si raccomanda di togliere la biancheria il prima possibile per evitare la formazione di pieghe.

### **Precauzioni durante l'uso della lavatrice**

- Se si sta riposizionando la lavatrice, assicurarsi di reinstallare i bulloni di trasporto sull'apparecchio; questo preverrà danni all'apparecchio durante il trasporto.
- L'acqua accumulata all'interno dell'apparecchio deve essere svuotata.
- Usare l'elettrodomestico con cautela. Non afferrare le parti sporgenti dell'apparecchio per sollevarlo. Non utilizzare l'oblò della lavatrice come manico durante il trasporto.
- Il dispositivo è molto pesante. Trasportare con cautela.
- Fissare saldamente i tubi flessibili di scarico e fornitura d'acqua.
- Non forzare l'oblò per chiuderlo. In caso di difficoltà nella chiusura dell'oblò, verificare che gli indumenti siano correttamente collocati e distribuiti al suo interno.
- Non usare la lavatrice per lavare tappeti.
- Non aggiungere acqua manualmente durante il lavaggio.

## INSTRUÇÕES DE SEGURANÇA

Leia as seguintes instruções atentamente antes de usar o aparelho. Guarde este manual para referências futuras ou novos utilizadores.

- As aberturas de ventilação não devem ser bloqueadas por tapetes.
- As crianças com menos de 3 anos de idade devem ser mantidas afastadas da máquina de lavar roupa, a menos que sejam continuamente supervisionadas.
- Este aparelho foi desenhado apenas para uso doméstico e não para uso em cafés, restaurantes, quintas, hotéis, motéis e escritórios.
- Este aparelho pode ser utilizado por crianças a partir dos 8 anos de idade e por pessoas com capacidades físicas, sensoriais ou mentais reduzidas ou com falta de experiência e conhecimentos, se lhes tiver sido dada supervisão ou instruções relativas à utilização do aparelho de uma forma segura e compreendem os perigos envolvidos. Não permitir que as crianças brinquem com o aparelho. A limpeza e a manutenção não devem ser efetuadas por crianças não supervisionadas.
- Supervisione as crianças para não brincarem com o produto.
- Devem ser utilizados os novos conjuntos de mangueiras fornecidos com o dispositivo, não reutilize as mangueiras antigas.
- Deve instalar a máquina de lavar roupa deixando uma distância de pelo menos 200 mm entre a estrutura exterior do aparelho e as fontes de calor externas, tais como aparelhos com elementos aquecedores.
- Certifique-se de que a tensão de rede coincida com a tensão especificada na etiqueta de classificação do produto e de que a tomada tenha ligação à terra.

- Se o cabo de alimentação estiver danificado, deve ser substituído pelo Serviço de Assistência Técnica da Cecotec ou por pessoal qualificado, a fim de evitar um perigo.
- Este produto está desenhado exclusivamente para interiores.
- Certifique-se de instalar o dispositivo em locais onde a temperatura seja superior a 0°C.
- O dispositivo não é adequado para instalação como eletrodoméstico de encastre.
- Antes de efetuar qualquer trabalho de reparação, desligue o dispositivo da fonte de alimentação.
- Como precaução de segurança, recomendamos desligar o aparelho e desligar o abastecimento de água após cada utilização.
- Não toque na ficha com as mãos molhadas.
- Desligar o cabo de alimentação antes de limpar ou reparar o produto.
- Por razões de segurança, o aparelho deve ser devidamente ligado à terra.
- Os dispositivos elétricos e de canalização de água devem ser ligados por técnicos qualificados em conformidade com as normas de segurança locais e nacionais especificadas pelo fabricante.
- A porta pode atingir temperaturas muito elevadas durante o funcionamento. Mantenha as crianças e animais de estimação afastados do dispositivo durante o seu funcionamento.
- Não utilize o dispositivo em ambientes onde haja humidade, explosivos ou gás cáustico.
- Se a sala onde se encontra a máquina de lavar roupa tiver qualquer tipo de dispositivo que gere fumos da queima de combustíveis, certifique-se de que existe uma ventilação

adequada, pois a acumulação destes fumos pode causar um risco de incêndio.

- Não lave roupas manchadas com substâncias tais como óleos, acetona, álcool, petróleo, querosene, aguarrás, cera, cremes ou loções que são normalmente encontradas em lojas especializadas em cuidados da pele ou casas de massagens.
- Não recomendamos a lavagem de produtos de espuma de borracha, toucas de duche, vestuário impermeável, artigos ou vestuário forrado com borracha, ou almofadas com almofadas de espuma de borracha.
- Os detergentes, amaciadores e outros produtos similares devem ser utilizados conforme especificado pelo fabricante do produto.
- Não lave artigos que tenham sido limpos, lavados, encharcados ou manchados com substâncias inflamáveis ou explosivas tais como cera, óleo, tinta, gasolina, desengordurantes, solventes de limpeza a seco, parafina, etc., que possam inflamar-se ou explodir.
- Quando usar tecidos que contenham óleo vegetal ou de cozinha, ou manchados com produtos para o cabelo, lave-os primeiro em água quente com detergente extra. Isto irá reduzir o perigo, embora não completamente.
- A tomada deve permanecer acessível após a instalação.
- Não instale o aparelho atrás de portas com fechadura, portas de correr ou portas articuladas no lado oposto do aparelho.
- O dispositivo não deve ser instalado em locais húmidos.
- O produto é concebido apenas para lavar roupa adequada para a máquina de lavar roupa.
- Não fique em pé ou sentado em cima do dispositivo.
- Não se apoie na porta do aparelho.

- É proibido o uso de explosivos ou solventes tóxicos. Não utilize detergentes com gasolina, álcool, etc. Utilizar apenas detergentes adequados para máquinas de lavar, especialmente os que são doseados diretamente para o tambor da máquina de lavar.
- Não parar o aparelho antes do fim do ciclo de lavagem. Em qualquer caso, se isto acontecer, remover as peças de vestuário com cautela, pois podem atingir temperaturas elevadas.
- Uma vez terminado o ciclo de lavagem, recomenda-se retirar as peças de vestuário o mais rápido possível para evitar vincos.

#### **Precauções ao utilizar a máquina de lavar**

- Se estiver a deslocar a máquina de lavar roupa, certifique-se de que reinstala os parafusos de transporte no aparelho, isto assegurará que não ocorram danos no interior do aparelho durante o transporte.
- A água acumulada no interior do dispositivo deve ser drenada.
- Manuseie o aparelho com cuidado. Não agarrar as partes salientes do aparelho quando o levantar. Não utilizar a porta do dispositivo como pega durante o transporte.
- O dispositivo é muito pesado. Transporte-o com cuidado.
- Assegurar as mangueiras de abastecimento e drenagem de água.
- Não force a porta quando a fechar. Se tiver dificuldade em fechar a porta, verifique se as peças de vestuário estão corretamente inseridas e distribuídas.
- Não lave tapetes.
- Nunca introduzir água manualmente durante a lavagem.

## VEILIGHEIDSINSTRUCTIES

Lees de volgende instructies aandachtig voordat u het product gebruikt. Bewaar deze handleiding voor toekomstig(e) gebruik of gebruikers.

- De ventilatieopeningen mogen niet door tapijt worden geblokkeerd.
- Kinderen jonger dan 3 jaar moeten uit de buurt van de wasmachine worden gehouden, tenzij ze onder voortdurend toezicht staan.
- Dit apparaat is uitsluitend bestemd voor huishoudelijk gebruik en is niet bestemd voor gebruik in bars, restaurants, boerderijen, hotels, motels en kantoren.
- Dit apparaat kan worden gebruikt door kinderen vanaf 8 jaar en personen met verminderde lichamelijke, zintuiglijke of geestelijke vermogens of met gebrek aan ervaring en kennis, indien zij onder toezicht staan of instructies hebben gekregen over het veilig gebruik van het apparaat en de gevaren ervan begrijpen. Zorg ervoor dat kinderen niet spelen met het apparaat. De reiniging en het onderhoud van het apparaat mogen niet door kinderen worden uitgevoerd.
- Houd toezicht op kinderen om ervoor te zorgen dat ze niet met het product spelen.
- De nieuwe bij het toestel geleverde slangensets moeten worden gebruikt, oude slangen mogen niet opnieuw worden gebruikt.
- De wasmachine moet zodanig worden geïnstalleerd dat er een afstand van ten minste 200 mm is tussen de buitenmantel van het apparaat en externe warmtebronnen, zoals apparaten met verwarmingselementen.
- Zorg ervoor dat de netspanning overeenkomt met de spanning vermeld op het classificatielabel van het toestel en dat het stopcontact geaard is.

- Als de voedingskabel beschadigd is, moet deze worden vervangen door Cecotec of vergelijkbaar gekwalificeerd personeel om gevaar te voorkomen.
- Dit product is exclusief ontworpen voor gebruik in interieurs.
- Installeer het apparaat op plaatsen waar de temperatuur hoger is dan 0°C.
- Het toestel is niet geschikt voor installatie als inbouwtoestel.
- Alvorens reparatiewerkzaamheden uit te voeren, dient u de stekker van het apparaat uit het stopcontact te halen.
- Uit veiligheidsoverwegingen raden wij aan het toestel na elk gebruik los te koppelen en de watertoevoer af te sluiten.
- Raak de stekker niet aan met natte handen.
- Koppel het netsnoer los voordat u het product reinigt of repareert.
- Om veiligheidsredenen moet het toestel correct worden geaard.
- Elektrische en waterleidingsinrichtingen moeten worden aangesloten door gekwalificeerde technici, overeenkomstig de plaatselijke en nationale veiligheidsvoorschriften zoals aangegeven door de fabrikant.
- De deur kan tijdens de werking zeer hoge temperaturen bereiken. Houd kinderen en huisdieren uit de buurt van het apparaat tijdens het gebruik.
- Gebruik het apparaat niet in ruimten waar vochtigheid, explosieven of bijtende gassen aanwezig zijn.
- Indien in de ruimte waar de wasmachine staat een of ander apparaat is geplaatst dat dampen afgeeft door de verbranding van brandstoffen, zorg dan voor een goede ventilatie, aangezien de ophoping van deze dampen brandgevaar kan veroorzaken.
- Was geen kleding met vlekken van substanties zoals oliën, aceton, alcohol, petroleum, kerosine, crèmes of lotions die

vaak in huidverzorgingswinkels of massagesalons worden aangetroffen, terpentijn of wax.

- Het wassen van schuimrubber producten, douchemutsen, waterdichte kledingstukken, met rubber gevoerde artikelen of kledingstukken, of kussens met schuimrubber vulling wordt afgeraden.
- Wasmiddelen, wasverzachters en andere soortgelijke producten moeten worden gebruikt volgens de aanwijzingen van de fabrikant van het product.
- Was geen voorwerpen die zijn gereinigd, gewassen, doordrenkt of bevlekt met ontvlambare of explosieve stoffen zoals was, olie, verf, benzine, ontvettingsmiddelen, stomerijoplosmiddelen, paraffine, enz. die kunnen ontbranden of exploderen.
- Was stoffen die plantaardige of bakolie bevatten of met haarverzorgingsproducten bevuild zijn, eerst in heet water met extra wasmiddel. Dit zal het gevaar verminderen, maar niet laten verdwijnen.
- Het stopcontact moet na de installatie toegankelijk blijven.
- Installeer het apparaat niet achter vergrendelbare deuren, schuifdeuren of deuren die van het apparaat af scharnieren.
- Het apparaat mag niet worden geïnstalleerd in vochtige ruimten.
- Het product is uitsluitend bestemd voor machinewasbaar wasgoed.
- Ga niet op het toestel staan of zitten.
- Leun niet tegen de deur van het apparaat aan.
- Het gebruik van explosieven of giftige oplosmiddelen is verboden. Gebruik geen wasmiddelen die benzine, alcohol, enz. bevatten. Gebruik alleen wasmiddelen die geschikt zijn voor wasmachines, vooral die welke rechtstreeks in de wastrommel worden gedoseerd.

- Stop het apparaat niet voor het einde van de wascyclus. Mocht dit toch gebeuren, verwijder de kleding dan met de nodige voorzichtigheid, want ze kan hoge temperaturen bereiken.
- Na afloop van de wascyclus is het raadzaam de kleding zo snel mogelijk uit te trekken om kreukvorming te voorkomen.

### **Voorzorgsmaatregelen bij het gebruik van de wasmachine**

- Als u de wasmachine verplaatst, zorg er dan voor dat u de transportbouten weer op het apparaat aanbrengt, zodat er tijdens het transport geen schade aan de binnenkant van het apparaat kan ontstaan.
- Het water dat zich in het toestel heeft opgehoopt, moet worden geleegd.
- Ga voorzichtig met het toestel om. Pak het apparaat niet bij de uitstekende delen op om het op te tillen. Gebruik de deur van het toestel niet als handvat tijdens het transport.
- Het apparaat is erg zwaar. Verplaats het voorzichtig.
- Zet de watertoevoer- en afvoerslangen vast.
- Forceer de deur niet dicht. Als u het moeilijk vindt de deur te sluiten, controleer dan of de kleding goed is geplaatst en verdeeld.
- Was tapijten niet.
- Breng nooit handmatig water in tijdens het wassen.



## INSTRUKCJE BEZPIECZEŃSTWA

Przed użyciem produktu należy uważnie przeczytać poniższe instrukcje. Zachowaj tę instrukcję do wykorzystania w przyszłości lub dla nowych użytkowników.

- Otwory wentylacyjne nie mogą być zasłonięte wykładziną.
- Dzieci poniżej 3 roku życia należy trzymać z dala od pralki, chyba że są pod stałym nadzorem.
- To urządzenie przeznaczone jest wyłącznie do użytku domowego i nie nadaje się do użytku w barach, restauracjach, gospodarstwach rolnych, hotelach, motelach i biurach.
- To urządzenie może być używane przez dzieci w wieku 8 lat i starsze oraz przez osoby o ograniczonych zdolnościach fizycznych, sensorycznych lub umysłowych lub bez doświadczenia i wiedzy, pod warunkiem, że są one pod odpowiednim nadzorem lub zostały poinstruowane w zakresie bezpiecznego korzystania z urządzenia. i rozumieją związane z tym niebezpieczeństwa. Nie pozwalaj dzieciom bawić się urządzeniem. Czyszczenie i konserwacja urządzenia nie mogą być wykonywane przez dzieci.
- Nadzoruj dzieci, aby upewnić się, że nie bawią się urządzeniem.
- Należy używać nowych zestawów węży dostarczonych z urządzeniem, nie używaj ponownie, starych węży.
- Pralkę należy zainstalować w taki sposób, aby odległość między zewnętrzną obudową urządzenia a zewnętrznymi źródłami ciepła, takimi jak urządzenia z elementami grzejnymi, wynosiła co najmniej 200 mm.
- Upewnij się, że napięcie sieciowe odpowiada napięciu podanemu na tabliczce znamionowej produktu i że wtyczka jest uziemiona.
- Jeśli kabel zasilający jest uszkodzony, musi zostać wymieniony przez Serwis Techniczny Cecotec lub inny wykwalifikowany personel w celu uniknięcia niebezpieczeństwa.

- Ten produkt jest przeznaczony wyłącznie do użytku domowego.
- Upewnij się, że instalacja urządzenia odbywa się w miejscach o temperaturze wyższej niż 0 °C
- Urządzenie nie nadaje się do instalacji jako urządzenie do zabudowy.
- Przed przystąpieniem do jakiegokolwiek naprawy odłącz urządzenie od gniazdka elektrycznego.
- Ze względów bezpieczeństwa zalecamy odłączenie urządzenia i odcięcie dopływu wody po każdym użyciu.
- Nie dotykaj wtyczki mokrymi rękami.
- Odłącz przewód zasilający przed czyszczeniem lub naprawą produktu.
- Dla zwiększenia bezpieczeństwa urządzenie musi być odpowiednio uziemione.
- Urządzenia przewodów elektrycznych i wodnych muszą być podłączone przez wykwalifikowanych techników zgodnie z lokalnymi i krajowymi przepisami bezpieczeństwa określonymi przez producenta.
- Podczas pracy drzwi mogą osiągać bardzo wysokie temperatury. Trzymaj a dzieci i zwierzęta z dala od urządzenia podczas jego pracy.
- Nie używaj urządzenia w pomieszczeniach, w których występuje wilgoć, materiały wybuchowe lub żrące gazy.
- Urządzenia przewodów elektrycznych i wodnych muszą być podłączone przez wykwalifikowanych techników zgodnie z lokalnymi i krajowymi przepisami bezpieczeństwa określonymi przez producenta.
- Nie pierz ubrań z plamami po substancjach takich jak oleje, aceton, alkohol, ropa naftowa, nafta, kremy lub płyny, które zwykle można znaleźć w specjalistycznych sklepach do pielęgnacji skóry lub w gabinetach masażu, terpentynie lub wosku.

- Nie zalecamy prania produktów piankowych, czepków kąpielowych, odzieży wodoodpornej, artykułów lub odzieży wyłożonej gumą ani poduszek wyściełanych pianką.
- Detergenty, zmiękczacze do tkanin i inne dodatki muszą być stosowane zgodnie z zaleceniami producenta produktu.
- Nie pierz przedmiotów, które zostały oczyszczone, wyprane, nasączone lub poplamione łatwopalnymi lub wybuchowymi substancjami, takimi jak wosk, olej, farba, benzyna, odtłuszczacze, rozpuszczalniki do czyszczenia na sucho, nafta itp. które mogą się zapalić lub eksplodować.
- W przypadku używania tkanin zawierających olej roślinny lub spożywczy lub poplamionych produktami do pielęgnacji włosów, najpierw wypierz je w gorącej wodzie z dodatkowym detergentem. W ten sposób zmniejszy się ryzyko, aczkolwiek nie w całości.
- Gniazdko elektryczne musi być dostępne po instalacji.
- Nie instalować urządzenia za zamkniętymi na klucz drzwiami, drzwiami przesuwными lub drzwiami na zawiasach po przeciwnej stronie urządzenia.
- Urządzenie nie powinno być instalowane w miejscach o dużej wilgotności.
- Produkt przeznaczony wyłącznie do prania odzieży nadającej się do prania w pralce.
- Nie stawaj ani nie siadaj na urządzeniu.
- Nie podpieraj się na drzwiach produktu.
- Zabronione używanie środków wybuchowych lub rozpuszczalników toksycznych. Nie używaj rozpuszczalników tj. benzyna, alkohol itd. Używaj wyłącznie detergentów odpowiednich do pralek, zwłaszcza tych, które są dozowane bezpośrednio do bębna pralki.
- Nie zatrzymuj urządzenia przed zakończeniem cyklu prania. W każdym razie, jeśli tak się stanie, należy ostrożnie zdjąć odzież, ponieważ może ona osiągnąć wysokie temperatury.

- Po zakończeniu cyklu prania zaleca się jak najszybsze zdjęcie odzieży, aby uniknąć zagnieceń.

### **Uwagi dotyczące użytkowania pralki.**

- Jeśli zamierzasz przenieść pralkę, pamiętaj o ponownym zamontowaniu śrub transportowych na urządzeniu, co zapewni, że wewnątrz pralki nie zostanie uszkodzone podczas transportu.
- Zgromadzona woda w śródku urządzenia powinna zostać opróżniona.
- Używaj urządzenia ostrożnie. Podczas podnoszenia nie chwytaj za wystające części urządzenia. Nie używaj drzwi urządzenia jako uchwytu do przenoszenia podczas jego transportu.
- Urządzenie jest ciężkie. Przenoś je ostrożnie.
- Bezpiecznie przymocuj węże doprowadzające i odprowadzające wodę.
- Nie zamykaj drzwi urządzenia na siłę. Jeśli jest ciężko zamknąć drzwi, upewnij się, że ubrania zostały poprawnie włożone do urządzenia i rozłożone.
- Nie prać dywanów.
- Nigdy nie wlewaj wody ręcznie podczas prania.

## BEZPEČNOSTNÍ POKYNY

Před použitím přístroje si pozorně přečtěte následující bezpečnostní pokyny. Uschovejte tento návod pro budoucí použití nebo pro nové uživatele.

- Větrací otvory nesmí být zakryty kobercem.
- Děti mladší 3 let by se k pračce neměly přibližovat, pokud nejsou pod neustálým dohledem.
- Tento spotřebič je určen pouze pro domácí použití a je vyloučen z použití v barech, restauracích, farmách, hotelech, motelech a kancelářích.
- Tento spotřebič mohou používat děti od 8 let a starší a osoby se sníženými fyzickými, smyslovými nebo duševními schopnostmi nebo s nedostatkem zkušeností a znalostí, pokud jsou pod dohledem nebo byly poučeny o bezpečném používání spotřebiče a rozumí souvisejícím nebezpečím. Nedovolte, aby si s přístrojem hrály děti. Čištění a údržbu by neměly provádět děti bez dozoru.
- Dohlížejte na děti, abyste se ujistili, že si s přístrojem nehrají.
- Musí být použity nové sady hadic dodané se spotřebičem, nepoužívejte staré hadice.
- Pračku instalujte tak, aby vzdálenost mezi vnějším pláštěm spotřebiče a vnějšími zdroji tepla, jako jsou spotřebiče s topnými tělesy, byla alespoň 200 mm.
- Ujistěte se, že elektrická síť má stejné napětí jako je uvedené na etiketě produktu a že zásuvka je uzemněná.
- Pokud je napájecí kabel poškozen, musí být vyměněn odborným servisem Cecotec nebo podobným kvalifikovaným personálem, aby nedošlo k nebezpečí.
- Tento produkt je vhodný výlučně pro použití uvnitř.
- Ujistěte se, že je zařízení nainstalováno na místech s teplotou nad 0 ° C.
- Zařízení není vhodné pro instalaci jako vestavěný spotřebič.

- Před prováděním jakýchkoli oprav odpojte zařízení z elektrické zásuvky.
- Z bezpečnostních důvodů doporučujeme po každém použití spotřebič odpojit a vypnout přívod vody.
- Nedotýkejte se zásuvky vlhkýma rukama.
- Před čištěním nebo opravou výrobku odpojte napájecí kabel.
- Z bezpečnostních důvodů musí být spotřebič řádně uzemněn.
- Elektrická a vodovodní zařízení musí být připojena kvalifikovanými technikami v souladu s místními a národními bezpečnostními předpisy stanovenými výrobcem.
- Dveře mohou během provozu dosáhnout velmi vysokých teplot. Během provozu udržujte děti a domácí zvířata v dostatečné vzdálenosti od zařízení.
- Nepoužívejte zařízení v místnostech s vlhkostí, výbušninami nebo žíravými plyny.
- Pokud se v místnosti, kde je pračka umístěna, nachází jakýkoli typ zařízení, které vytváří výpary ze spalování paliv, zajistěte řádné větrání, protože hromadění těchto výparů může způsobit nebezpečí požáru.
- Neperte prádlo se skvrnami od látek, jako jsou oleje, aceton, alkohol, ropa, petrolej, krémy nebo pleťové vody, terpentýn nebo vosk, které se obvykle nacházejí ve specializovaných prodejnách péče o pleť nebo v masážních salónech.
- Nedoporučujeme prát výrobky z pěnové gumy, sprchové čepice, nepromokavé oděvy, předměty nebo oděvy s gumovou podšívkou nebo polštáře s výplní z pěnové gumy.
- Prací prostředky, aviváže a další přísady musí být používány podle pokynů výrobce produktu.
- Neperte předměty, které byly vyčištěny, vyprané, namočené nebo potřísněné hořlavými nebo výbušnými látkami, jako je vosk, olej, barva, benzín, odmašťovače, rozpouštědla pro chemické čištění, petrolej atd. které se mohou vznítit nebo explodovat.

- Pokud používáte textilie obsahující rostlinný nebo kuchyňský olej nebo potřísněné přípravky pro péči o vlasy, vyperte je nejprve v horké vodě s přídatkem pracího prostředku. Tím se sníží nebezpečí, i když ne úplně.
- Zásuvka musí zůstat po instalaci přístupná.
- Neinstalujte spotřebič za uzamykatelné dveře, posuvné dveře nebo zavěšené dveře na opačné straně zařízení.
- Spotřebič nesmí být instalován na vlhkých místech.
- Výrobek je určen pouze k praní oděvů vhodných pro praní v pračce.
- Nesedejte si ani nestoupejte na přístroj.
- Neopírejte se o dvířka spotřebiče.
- Použití výbušnin nebo toxických rozpouštědel je zakázáno. Nepoužívejte čisticí prostředky s benzínem, alkoholem atd. Používejte pouze prací prostředky vhodné pro pračky, zejména ty, které se dávkuje přímo do bubny pračky.
- Nezastavujte spotřebič před koncem pracího cyklu. V každém případě, pokud k tomu dojde, vyjímejte oděvy opatrně, protože mohou dosáhnout vysokých teplot.
- Po skončení pracího cyklu doporučujeme oděvy co nejdříve vyjmout, aby se nezmačkaly.
- Netlačte na zavřené dveře. Pokud je obtížné zavřít dvířka, zkontrolujte, zda je oblečení správně vloženo a rozloženo.
- Koberce neperte.
- Při praní nikdy nepouštějte vodu ručně.

### **Opatření při používání pračky**

- Pokud pračku přemísťujete, nezapomeňte na spotřebič znovu namontovat přepravní šrouby, aby nedošlo k poškození vnitřku spotřebiče během přepravy.
- Voda nahromaděná uvnitř spotřebiče musí být vyprázdněna.
- Se spotřebičem zacházejte opatrně. Při zvedání spotřebiče se nedotýkejte jeho vyčnívajících částí. Během přepravy nepoužívejte dvířka zařízení jako držadlo.
- Zařízení je velmi těžké. Přepravujte to opatrně.
- Zajistěte přívodní a odvodňovací hadice.

## 1. PIEZAS Y COMPONENTES

Fig. 1

1. Compartimento para detergente
2. Puerta
3. Patas de nivelación
4. Panel de control
5. Tapa de drenaje
6. Abrazaderas de la manguera de drenaje
7. Válvula de entrada de agua (fría)
8. Cable de alimentación
9. Manguera de drenaje
10. Perno de transporte (4EA)
11. Tapa trasera
12. Enchufe

Panel de control. Fig. 2

1. Mix
2. Express 15'
3. Lana (Wool)
4. Camiseta (Shirt)
5. Ropa de deporte (Sportswear)
6. Intensivo (Intensive)
7. Ropa de cama (Bed linen)
8. Algodón (Cotton)
9. Prelavado (Prewash)
10. ECO 40-60
11. 20 °C
12. Delicados (Delicate)
13. Limpieza del tambor (AutoClean)
14. Centrifugado (Spin Only)
15. Aclarado (Rinse & Spin)
16. AllergyCare
17. Temperatura
18. Bloqueo para niños
19. Velocidad
20. Silencio
21. Inicio diferido
22. Inicio/Pausa
23. Carga extra
24. Encendido/apagado

25. Icono Steam Max
26. Icono silencio
27. Icono de bloqueo para niños
28. Icono de bloqueo de la puerta
29. Selector de programa

Compartimento para detergente. Fig. 3

1. Depósito para el prelavado
2. Depósito para el suavizante
3. Depósito para el lavado

Nota:

Los gráficos de este manual son representaciones esquemáticas y pueden no coincidir exactamente con el producto.

## 2. ANTES DE USAR

- Este aparato presenta un embalaje diseñado para protegerlo durante su transporte. Saque el aparato de su caja y retire todo el material de embalaje. Puede guardar la caja original y otros elementos del embalaje en un lugar seguro para prevenir daños en el aparato si necesita transportarlo en el futuro. Si desea deshacerse del embalaje original, asegúrese de reciclar todos los elementos correctamente.
- Asegúrese de que todas las piezas y componentes están incluidos y en buen estado. Si faltara alguno o no estuviera en buen estado, contacte de forma inmediata con el Servicio de Atención Técnica oficial de Cecotec.

**Contenido de la caja.** Fig. 4

1. Lavadora
2. Manguera de entrada
3. Tapa de agujeros
4. Manguera de drenaje
5. Abrazadera de soporte
6. Llave inglesa
7. Este manual de instrucciones

## 3. INSTALACIÓN

NOTA

Se recomienda que su nueva lavadora sea instalada por un técnico cualificado. Si considera

que tiene los conocimientos necesarios para instalar la lavadora, lea atentamente las instrucciones de instalación antes de proceder a la instalación.

**Herramientas necesarias**

Es recomendable que disponga de las siguientes herramientas para facilitarle la instalación de la lavadora: tijeras, alicates, destornillador estándar, guantes y llave inglesa.

**Desembalaje de la lavadora**

Desembale la lavadora y compruebe si ha sufrido algún daño durante el transporte. Si la lavadora ha sufrido algún tipo de daño durante el transporte o falta algún artículo, póngase en contacto con su distribuidor local inmediatamente.

**Selección de la ubicación**

- Antes de instalar la lavadora, seleccione una ubicación con las siguientes características:
- Superficie rígida, seca y nivelada (si no está nivelada, por favor, lea el apartado "Nivelación de las patas").
- Evite el contacto con la luz solar directa.
- Ventilación suficiente.
- La temperatura ambiente deberá estar comprendida entre 0-40°C.
- La humedad del ambiente debe ser inferior al 95% (cuando la temperatura es de 25°C).
- Mantenga la lavadora alejada de fuentes de calor como el carbón o el gas. Asegúrese de que la lavadora no se apoye en el cable de alimentación. No instale la lavadora sobre suelo de moqueta.

**Retirada de los pernos de transporte.** Fig. 5

Antes de utilizar esta lavadora, debe retirar los pernos de transporte de la parte posterior de la misma. Para ello, siga los pasos que se indican a continuación:

1. Afloje los cuatro pernos de transporte
2. Agárrelos por la cabeza y tire de ellos.
3. Coloque las tapas de plástico en los agujeros de los pernos de transporte.
4. Guarde los pernos de transporte en un lugar apropiado para futuros usos.

Nivelación de la lavadora

Leyenda de la figura 6:

- A. Estructura de la pata
1. Tuerca de bloqueo
  2. Soporte de la pata

B. Estado de fábrica

Tuercas de bloqueo en el inferior de la lavadora  
Patas colocadas en las tuercas

Nota

Con el fin de facilitar la instalación, las patas no vienen completamente fijadas, asegúrese de fijar las cuatro patas antes de ajustar el nivel.

1. Cuando coloque la lavadora, debe comprobar si las patas están completamente fijadas, si no es así, fíjelas. Las tuercas de bloqueo deben estar firmemente bloqueadas en la parte inferior de la lavadora y las patas bien fijadas en las tuercas. Fig. 7
2. Una vez instalada la lavadora, presione con ambas manos las esquinas opuestas de la parte superior sucesivamente y sacúdala verticalmente hacia abajo para comprobar si las patas están bloqueadas firmemente y que la lavadora no se tambalea. Fig. 8
3. Si la lavadora se tambalea, afloje la tuerca de bloqueo en el sentido indicado en la figura 9 con la llave que viene incluida hasta conseguir la altura adecuada para que la lavadora no se tambalee. Fig. 9
4. Por último, utilice la llave para fijar la tuerca de bloqueo hasta la parte inferior de la lavadora (también puede fijar ligeramente las patas con la mano para evitar que estas se muevan). Asegúrese de que las patas no se mueven. Fig. 10

Advertencia

1. La lavadora debe estar perfectamente nivelada y estabilizada cuando las cuatro patas estén firmemente en el suelo.
2. Un ajuste incorrecto de la nivelación puede provocar ruidos fuertes, vibraciones de la lavadora, desplazamiento de la lavadora y otros fenómenos anormales.
3. La ventilación de aire se encuentra en la parte inferior de la lavadora (para evitar obstrucciones). Instale la lavadora sobre un suelo sólido, liso y no resbaladizo. No coloque la lavadora sobre una moqueta blanda o un suelo de madera, ni sobre varios muebles y soportes, ya que podría sufrir lesiones innecesarias.

**4. FUNCIONAMIENTO**

**Instalación de la lavadora**

**Conexión de la manguera de entrada.** Fig. 11

1. Conecte la manguera de entrada al grifo y fíjela en sentido contrario a las agujas del reloj.
2. Conecte el otro extremo de la manguera de entrada a la válvula de entrada en la parte posterior del producto y fíjela firmemente en el sentido de las agujas del reloj.

Nota

- Si la manguera pierde agua después de la conexión, repita el proceso de nuevo.
- No doble la manguera.

- Compruebe la conexión de la manguera de entrada antes de cada uso de la lavadora.

#### Conexión de la manguera de drenaje

- La manguera de drenaje debe colocarse a una altura de 65-100 cm por encima del suelo, de lo contrario, puede causar un drenaje deficiente. Fig. 12
- Puede utilizar el soporte de la manguera de drenaje suministrado para conectar la manguera de drenaje a la pared, al tubo de desagüe o al lavadero. Fig. 13
- Asegúrese de que todas las conexiones de la manguera estén bien apretadas.

#### Nota

No sumerja en agua el extremo de la manguera de drenaje para que la lavadora funcione correctamente.

#### Conexión eléctrica

- Dado que la corriente máxima que pasa por la lavadora es de 10 A cuando aumenta la temperatura durante el lavado, asegúrese de que el sistema de suministro eléctrico (corriente, tensión de alimentación y cable) de su vivienda puede satisfacer los requisitos de carga normales de aparatos eléctricos.
- Conecte el aparato a un enchufe correctamente instalado y con toma de tierra.
- Asegúrese de que la tensión de alimentación de su vivienda coincide con la tensión nominal de la lavadora.
- Asegúrese de que la clavija de alimentación coincide con el enchufe.
- No utilice enchufes o tomas multiuso como alargadores.
- No conecte ni desconecte la clavija con las manos mojadas.
- Cuando desconecte la clavija, sujétela firmemente y tire de ella. No tire del cable de alimentación bruscamente.

#### Advertencia

1. La lavadora debe tener una toma de tierra adecuada. Si se produce un cortocircuito, la conexión a tierra puede reducir el peligro de descarga eléctrica.
2. La lavadora debe funcionar en un circuito separado de otros aparatos eléctricos. De lo contrario, podría dispararse el protector eléctrico o quemarse el fusible.

#### Funcionamiento de la lavadora

##### Nota

Asegúrese de que la lavadora está correctamente instalada antes de utilizarla.

Antes de lavar la ropa por primera vez, debe realizar un ciclo completo sin ropa.

#### Primer uso

1. Conecte el cable de alimentación y la manguera de entrada como se ha descrito en el apartado anterior.

2. Ponga un poco de detergente (unos 10 g) en el cajón y ciérrelo.
3. Pulse el botón de encendido/apagado.
4. Gire el selector de programa hasta el programa Algodón (Cotton).
5. Pulse el botón inicio/pausa.

Esto eliminará restos de agua de la prueba del fabricante que queden en la lavadora.

#### Separación de la ropa

Lea atentamente estas recomendaciones para evitar problemas con la lavadora y daños en la ropa.

1. No ponga más ropa de la capacidad nominal.
2. Separe la ropa por color y por etiqueta de cuidado. La mayoría de las prendas tienen una etiqueta de cuidado textil en el cuello o en una costura lateral.
3. Asegúrese de que todos los bolsillos están vacíos, ya que los objetos extraños (monedas, clips, etc.) pueden dañar las prendas y los componentes de la lavadora.
4. Cierre las cremalleras, fije los ganchos, etc. antes del lavado.
5. Para lavar la ropa, es conveniente separarla por colores. La ropa oscura en ningún caso debe lavarse con ropa clara.
6. Las zonas muy sucias, las manchas, etc. deben tratarse previamente con detergente líquido, quitamanchas, etc.
7. Dé la vuelta a las prendas de lana en las que se formen bolas con facilidad antes de meterlas en la lavadora.

#### Nota

Asegúrese de que no quede ropa atascada entre la puerta y la junta.

#### Uso del compartimento para detergente

- Saque el compartimento para detergente.
- Si va a utilizar el programa prelavado: añada detergente en el depósito para el prelavado (compartimento I). Puede utilizar tanto detergente en polvo como detergente líquido.
- Añada detergente para el lavado principal en el depósito para el lavado (compartimento II). Puede utilizar tanto detergente en polvo como detergente líquido.
- Añada suavizante en el depósito para el suavizante (compartimento ).
- Utilice un detergente apto para lavado en lavadora a diferentes temperaturas para obtener los mejores resultados y consumir la mínima cantidad de agua y electricidad.
- La cantidad de detergente/suavizante utilizada debe añadirse una sola vez. Para consultarlas, remítase a las instrucciones del fabricante de detergente/suavizante.
- Un exceso de detergente producirá mucha espuma, que puede desbordarse fácilmente, y afectará a su disolución, lo que dificultará el aclarado.
- Elija detergente en polvo sin espuma o con poca espuma, que sea adecuado para lavadoras de carga frontal.
- Una sobrecarga de detergente podría generar mucha espuma, lo que dificultará el lavado.

Nota

1. Es normal que caiga un poco de detergente líquido en el tambor al tirar del compartimento para detergente. Evite tirar del compartimento con frecuencia para reducir el gasto de detergente líquido.
2. El nivel no debe sobrepasar la marca MAX del compartimento de detergente.
3. Diluya primero el suavizante o el detergente concentrados y, a continuación, viértalos en compartimento para detergente.

**Pasos de lavado**

1. Pulse el botón encendido/apagado para encender la lavadora.
2. Gire el selector de programa para seleccionar un programa.
3. Cambie los ajustes del programa (temperatura, velocidad, etc.) según sus necesidades.
4. Ajuste el Inicio diferido si desea terminar el ciclo de lavado a una hora determinada.
5. Pulse el botón inicio/pausa.

**Pasos para cambiar de programa durante el funcionamiento**

1. Pulse el botón inicio/pausa para detener el proceso de lavado.
2. Elija otro programa con el selector de programas.
3. Vuelva a pulsar el botón inicio/pausa para iniciar el nuevo programa.

**Programas**

Mix	Para cargas mixtas con prendas de algodón y sintéticas.
Express 15'	Para prendas ligeramente sucias y cargas de menos de 2,0 kg que desee lavar rápidamente.
Lana (Wool)	El programa de lana se caracteriza por un suave acunado y remojo para proteger las fibras de lana del encogimiento/deformación. Se recomienda utilizar un detergente neutro.
Camiseta (Shirt)	Puede seleccionar este programa para lavar camisetas de algodón, lino, fibras sintéticas o tejidos mezclados.
Ropa de deporte (Sportswear)	Este programa está diseñado para el lavado de ropa deportiva.
Intensivo (Intensive)	Para prendas muy sucias. El tiempo de lavado es mayor que en otros ciclos.
Ropa de cama (Bed linen)	Este programa es adecuado para lavar prendas más pesadas: vaqueros, ropa de cama, etc.

Algodón (Cotton)	Para algodón, sábanas, mantelería, ropa interior, toallas o camisetas. El tiempo de lavado y el número de aclarados se ajustan automáticamente en función de la carga.
Prelavado (Prewash)	Añade un proceso de prelavado antes de iniciar el programa Algodón (Cotton).
ECO 40-60	Para lavar prendas de algodón de suciedad media y aptas para el lavado a 40 °C o 60 °C, juntas en el mismo ciclo.
20 °C	Para lavar algunas prendas delicadas, el lavado de las cuales solo puede ser a 20 °C.
Delicados (Delicate)	Para tejidos transparentes, sujetadores, lencería (seda) y otros tejidos que solo se pueden lavar a mano. Para obtener mejores resultados, utilice detergente líquido.
Limpieza del tambor (AutoClean)	Limpia el tambor eliminando la suciedad y evitando la acumulación de bacterias. Asegúrese de que el tambor está vacío. No utilice productos de limpieza para limpiar el tambor.
Centrifugado (Spin Only)	Un programa de centrifugado adicional para eliminar eficazmente la humedad de la colada.
Aclarado (Rinse&Spin)	Un programa de aclarado adicional.
AllergyCare	Incluye un lavado a alta temperatura y aclarados adicionales para ayudar a eliminar eficazmente los restos de detergente.

**Tabla de programas de lavado**

- La eficacia y los resultados del lavado vienen determinados por la calidad del detergente utilizado. Utilice solo detergente para lavadora.
- Si es necesario, utilice un detergente específico, por ejemplo, para tejidos sintéticos y de lana. Siga siempre las recomendaciones del fabricante del detergente.
- No utilice productos de limpieza en seco como tricloroetileno y similares. Elija los mejores detergentes.



PROGRAMA	CARGA MÁXIMA (kg)	TIPO DE DETERGENTE PARA LAVADORA		
		CUALQUIER TEJIDO	UN TIPO ESPECÍFICO DE TEJIDO	SUAVIZANTE
MIX	4,5	L/P	-	0
Express 15'	2	L/P	-	0
Lana (Wool)	2	-	L/P	-
Camiseta (Shirt)	3,5	L/P	L	0
Ropa de deporte (Sportswear)	3,5	L/P	-	0
Intensivo (Intensive)	9	L/P	-	0
Ropa de cama (Bed linen)	7	L/P	L/P	0
Algodón (Cotton)	9	L/P	-	0
Prelavado (Prewash)	7	L/P	-	0
ECO 40-60	9	L/P	-	0
20°C	4,5	L/P	-	0
Delicados (Delicate)	4,5	L/P	L/P	-
Limpieza del tambor (AutoClean)	0	-	-	-
Centrifugado (Spin Only)	9	-	-	-
Aclarado (Rinse&Spin)	9	-	-	-
AllergyCare	4	L/P	L/P	0

L: detergente líquido (si utiliza detergente líquido, no es recomendable activar el Inicio diferido).

P: detergente en polvo.

O: opcional.

-: sin detergente o suavizante.

Recomendamos utilizar:

Detergente en polvo de 20°C a 95°C.

Detergente para lana de 20°C a 40°C.

Programa	Peso (kg)	Duración del programa (h:min)	Consumo de energía (kWh/ciclo)	Consumo de agua (L/ciclo)	Temp. (°C)	RMC (%)	Velocidad de centrifugado (RPM)
Mix	4,5	0:45	0,490	50	40	75	800
Express 15'	2,0	0:18	0,040	40	17	90	800
Lana (Wool)	2,0	0:44	0,110	60	20	76	400
Camiseta (Shirt)	3,5	0:45	0,480	46	40	76	800
Ropa de deporte (Sportswear)	3,5	0:35	0,460	46	40	76	800
Intensivo (Intensive)	9,0	2:08	0,930	53	50	72	800
Ropa de cama (Bed linen)	7,0	1:05	0,800	48	60	72	800
Algodón (Cotton)	9,0	2:19	1,83	73	80	70	800
Prelavado (Prewash)	7,0	2:44	1,980	86	80	70	800

ECO 40-60	9,0	3:48	0,835	64	34	53,9	1400
	4,5	2:54	0,505	46	30	53,9	1400
	2,5	2:54	0,198	37	24	53,9	1400
20°C	4,5	0:50	0,200	43	20	80	600
Delicados (Delicate)	4,5	0:43	0,490	58	40	79	600
Limpieza del tambor (Auto Clean)	0	1:23	1,500	60	80	/	800
Centrifugado (SpinOnly)	9,0	0:11	0,050	0	/	73	800
Aclarado (Rinse&Spin)	9,0	0:17	0,060	20	/	73	800
AllergyCare	4,5	1:32	0,820	70	60	74	800

Advertencias:

- Compruebe si el agua de dentro del tambor se ha vaciado antes de abrir la puerta. No abra la puerta si todavía queda agua en el interior de la lavadora.
- No lave únicamente una prenda de ropa, esto podría desestabilizar la lavadora. Introduzca siempre un mínimo de 3 o 4 prendas para que el desagüe se pueda hacer sin problemas. Para una mayor eficiencia y ahorro de agua y energía se recomienda llenar dos tercios del tambor con prendas.
- La información dada para los programas distintos del programa ECO 40-60 son solo indicativas.
- El programa eco 40-60 es capaz de limpiar la ropa de algodón de suciedad normal declarada como lavable a 40°C o 60°C, juntas en el mismo ciclo. Este programa se utiliza para valorar la conformidad con la legislación UE en materia de diseño ecológico.
- Los tiempos indicados para cada programa corresponden a la duración con carga y temperatura estándares. Otros tipos de carga y temperatura darán lugar a tiempos diferentes.
- Los programas más eficientes en cuanto a consumo de energía son en general aquellos que funcionan a temperaturas más bajas y de mayor duración.

- Cargue la lavadora hasta la capacidad indicada para cada programa, esto ayudará a ahorrar energía y agua.
- La duración de los programas, el consumo de energía y los niveles de consumo de agua pueden variar en función del peso y el tipo de carga del lavado, las funciones adicionales seleccionadas, el agua y la temperatura ambiente.
- Es recomendable utilizar detergente líquido para los programas de lavado a baja temperatura. Puede variar la cantidad de detergente en función de la cantidad de ropa y el grado de suciedad de la misma. Siga las recomendaciones de los fabricantes de detergente en cuanto a la cantidad de detergente que debe utilizar.
- El ruido y el nivel de humedad restante dependen de la velocidad de centrifugado. Cuanto mayor sea la velocidad de centrifugado, mayor será el ruido y menor el nivel de humedad restante.
- Puede acceder a la base de datos del producto donde se guarda la información de este modelo escaneando el siguiente código QR (también se encuentra en la etiqueta energética):

Modelo	Bolero DressCode 9500 Inverter A	Bolero DressCode 9500 Inverter A X	Bolero DressCode 9500 Inverter A M	Bolero DressCode 9500 Inverter A S	Bolero DressCode 9500 Inverter A T
Referencia	02468	02540	02541	02542	02543
Código QR					

Modelo	Bolero DressCode 9500 Inverter Steel A	Bolero DressCode 9500 Inverter Steel A X	Bolero DressCode 9500 Inverter Steel A M	Bolero DressCode 9500 Inverter Steel A S	Bolero DressCode 9500 Inverter Steel A T
Referencia	02469	02544	02545	02546	02547
Código QR					

**Panel de control**

Selector programas	Gire el selector para seleccionar un programa.
Pantalla	La pantalla muestra la información del programa actual y el tiempo restante estimado, o un código de información cuando se produce un problema.
Temperatura	Pulse este botón para cambiar la temperatura del agua para el programa. El rango de temperatura disponible depende del programa. La temperatura seleccionada se mostrará en la pantalla.
Velocidad	Pulse este botón para cambiar la velocidad de centrifugado del programa. Las opciones de velocidad de centrifugado dependen del programa. La velocidad de centrifugado seleccionada se mostrará en la pantalla.
Inicio diferido	Pulse este botón repetidamente para recorrer las opciones disponibles (de 3 a 24 horas en incrementos de una hora).
Inicio/Pausa	Pulse este botón para iniciar o detener el proceso de lavado: Pulse el botón una vez para iniciar un programa. Para detener el programa, vuelva a pulsar el botón. Para continuar con el programa, vuelva a pulsar el botón.
Encendido/apagado	Pulse este botón para encender o apagar la lavadora. Si enciende la lavadora y no pulsa ningún botón en los siguientes 10 minutos, se apagará automáticamente.

**Inicio diferido**

Puede configurar la lavadora para que finalice el lavado automáticamente en una hora determinada, eligiendo un retardo de entre 3 y 24 horas (en incrementos de 1 hora).

1. Elija el programa que desee y cambie los ajustes del ciclo si fuera necesario.
2. Pulse el botón de inicio diferido repetidamente hasta ajustar la hora de finalización deseada.
3. Pulse el botón de inicio/pausa.
4. Para cancelar el Inicio diferido, reinicie la lavadora pulsando el botón encendido/apagado.

Ejemplo:

Hora actual: 14:00 horas.

Hora deseada de inicio: 17:00 horas.

1. Seleccione el programa de lavado.
2. Seleccione la función "Inicio diferido" y ajuste 3 horas pulsando el botón Inicio en diferido.

3. Pulse el botón Inicio/Pausa.

La lavadora comenzará a funcionar a las 17:00 horas.

**SteamMax**

- Esta función se activa de forma automática junto con los programas Intensivo, Ropa de cama y Allergy Care (se ilumina el icono SteamMax.).
- La función realiza una limpieza extra de esterilización mediante vapor junto con el programa de lavado seleccionado.
- Esta función no puede desactivarse.

**Bloqueo para niños**

- Para evitar accidentes por parte de niños, el Bloqueo para niños bloquea todos los botones excepto el botón de encendido/apagado.
- Para activar o desactivar la función de Bloqueo para niños, mantenga pulsados los botones temperatura y velocidad durante 3 segundos.
- Cuando el Bloqueo para niños está activado, se ilumina el icono de bloqueo para niños.

**Silencio**

- Puede activar o desactivar el sonido del selector de programas y de todos los botones.
- Para activar o desactivar el sonido, mantenga pulsados simultáneamente los botones velocidad e inicio diferido durante 3 segundos.
- Cuando el sonido está desactivado, se ilumina el icono silencio.

**Bloqueo de la puerta**

- Cuando comienza el proceso de lavado, por motivos de seguridad, la puerta se bloquea y el icono de bloqueo de la puerta se ilumina.
- Al finalizar un programa y transcurridos unos segundos, la puerta se desbloquea para que pueda extraer la colada.

**Carga extra**

- Mantenga pulsado el botón inicio/pausa durante 3 segundos. Una vez desbloqueada la puerta, puede añadir más ropa en la lavadora.
- Por motivos de seguridad, la función Carga extra no podrá utilizarse si hay un exceso de agua dentro del tambor o si la temperatura del agua es elevada.

**Otras funciones**

**Desbloqueo de emergencia de la puerta**

- Si quiere sacar la ropa cuando hay un corte de electricidad de larga duración, asegúrese de que el nivel del agua en el tambor está por debajo de la parte inferior del nivel de la puerta, la temperatura está por debajo de 40°C, o en todo caso no es lo suficientemente

elevada para que pueda provocar quemaduras, y el tambor no gira, entonces desconecte la manguera de desagüe y vuelva a conectarla. Espere hasta que el agua salga.

- Una vez que el agua haya salido completamente de la lavadora, abra la tapa de la bomba de drenaje situada en la parte inferior derecha de la parte delantera, tire ligeramente de la varilla hacia abajo y, cuando oiga un ligero sonido, abra la puerta y saque la ropa.
- Vuelva a colocar la tapa de la bomba del drenaje.
- Este método solo se puede utilizar en caso de emergencia.

#### **Función Reanudar**

Este aparato cuenta con la función de reanudar en caso de apagado. Si hay un fallo eléctrico o un enchufe suelto en el proceso del lavado, el aparato puede recordar los ajustes y reanudar el proceso cuando se restablezca la alimentación (se debe encender de nuevo accionando el botón encendido/apagado).

#### **Función Memoria**

El aparato puede recordar automáticamente el último ajuste utilizado. Cuando vuelva a encender la lavadora, esta recordará el programa y los ajustes que fueron seleccionados la última vez (esto significa que todos los ajustes del último lavado se seleccionarán por defecto cuando encienda la lavadora).

#### **Reconocimiento del peso de la ropa**

Al principio del lavado, la lavadora estimará el peso de la ropa y dispensará el detergente automáticamente (siempre que haya suficiente detergente en el cajón), luego decidirá la cantidad de agua de acuerdo con ello para ahorrar lo máximo posible.

#### **Protección contra desequilibrio**

- Cuando la lavadora está lista para centrifugar, puede tardar un poco en equilibrar la ropa debido a un gran desequilibrio.
- Si la ropa sigue desequilibrada en el tambor, la velocidad de centrifugado puede reducirse para evitar vibraciones fuertes.
- Si la cantidad de ropa en el tambor es insuficiente, es posible que la lavadora no centrifugue debido a la protección contra desequilibrio, por lo que deberá añadir más ropa para que la lavadora comience a centrifugar.

## **5. LIMPIEZA Y MANTENIMIENTO**

Un buen mantenimiento de la lavadora alargará su vida útil.

#### **Advertencia**

Antes de iniciar el mantenimiento, desconecte la alimentación y cierre el grifo.

#### **Limpieza del interior del tambor**

Si observa oxidación en el interior del tambor debe limpiarla, nunca utilice estropajos de acero para ello.

#### **Limpieza de la superficie**

1. Utilice un paño seco o ligeramente humedecido con un detergente neutro y no abrasivo para eliminar la suciedad de la superficie. Asegúrese de que la superficie de la lavadora permanece seca en todo momento. No toque la lavadora con objetos punzantes.
2. La superficie se puede limpiar con detergente neutro y no abrasivo diluido si fuera necesario.

#### **Limpieza de la bomba de drenaje**

1. Abra la tapa del filtro como se muestra en la figura 14. Puede ayudarse de algún objeto no afilado ni cortante.
2. Desenrosque el filtro y saque cualquier material u objeto extraño del filtro de la bomba de drenaje, preste atención puede salir agua durante este proceso. Fig. 15
3. Vuelva a instalar el filtro y a cerrar la tapa. Fig. 16

#### **Limpieza del filtro de la válvula de entrada**

El filtro de entrada debe limpiarse si al abrir el grifo no entra agua o entra una cantidad insuficiente.

1. Baje la presión del agua:
  - a. Cierre el grifo.
  - b. Seleccione cualquier programa excepto el Centrifugado (Spin Only).
  - c. Pulse el botón Inicio/Pausa y mantenga el programa en marcha durante unos 40 segundos.
  - d. Desconecte el enchufe.
2. Desconecte la manguera de entrada del grifo. Fig. 17
3. Extraiga suavemente el filtro, puede ayudarse con unos alicates de punta fina. Extreme la precaución, no fuerce el filtro ya que podría dañarlo. Fig. 18
4. Lave el filtro con agua y retire toda la suciedad acumulada.
5. Coloque de nuevo el filtro en su posición original
6. Vuelva a conectar la manguera de entrada. Fig. 19

#### **Limpieza del compartimento para detergente**

1. Abra el compartimento para detergente (levántelo lentamente) y saque la tapa (placa sifónica) levantándola, como se muestra en la figura 20.
  2. Lave el compartimento para detergente y la tapa (placa sifónica) con agua del grifo o un cepillo.
  3. Vuelva a colocar el compartimento y la tapa (placa sifónica).
- Es posible que un poco de detergente entre en el tambor al sacar el compartimento, esto es normal.

- Para evitar derrames, asegúrese de que no queda agua, detergente o suavizante en el compartimento detergente antes de extraerlo.

**Descongelación**

No debe exponer la lavadora a temperaturas inferiores a 0°C, ya que podría afectar a su funcionamiento y a la vida útil de sus componentes. Si esto sucediera y detecta partes congeladas, realice el siguiente proceso:

1. Apague la lavadora y desenchufe el cable de alimentación.
2. Vierta agua caliente sobre el grifo de agua para aflojar la manguera de entrada de agua.
3. Desconecte la manguera de entrada de agua y sumérgala en agua caliente.
4. Vierta agua caliente en el tambor y déjelo durante unos 10 minutos.
5. Vuelva a conectar la manguera de entrada de agua al grifo.

**Nota**

1. Cuando vuelva a utilizar la lavadora, asegúrese de que la temperatura ambiente es superior a 0°C.
2. Si la lavadora se encuentra en una habitación donde puede congelarse fácilmente, vacíe bien el agua restante dentro de la manguera de drenaje y la manguera de entrada de agua.
3. Póngase en contacto con un técnico si la lavadora se congela. Si una vez efectuado el proceso anterior la lavadora sigue sin funcionar póngase en contacto con el Servicio de Asistencia Técnica Oficial de Cecotec.

**6. RESOLUCIÓN DE PROBLEMAS**

PROBLEMAS	POSIBLES SOLUCIONES
Hay restos de agua en el tambor.	Esto es normal y es el resultado de las pruebas de agua realizadas en fábrica.
La lavadora no se enciende.	Compruebe que el enchufe esté bien conectado a la toma de corriente. Compruebe si el grifo está abierto. Compruebe si el botón encendido/apagado está pulsado. Compruebe si el botón inicio/pausa está pulsado. Compruebe si la función de Inicio diferido está activada.
La lavadora pierde agua.	Compruebe y apriete la manguera de entrada del agua. Limpie la manguera de drenaje y póngase en contacto con el Servicio de Asistencia Técnica Oficial de Cecotec.

Ruido extraño y vibraciones fuertes.	Compruebe si ha retirado los pernos de transporte. Compruebe si las patas están ajustadas a nivel. Compruebe que la lavadora está instalada en una superficie nivelada y sólida Compruebe si hay artículos metálicos en el interior.
Los resultados de lavado no son satisfactorios.	Seleccione un programa adecuado. Añada la cantidad adecuada de detergente según las instrucciones del envase del detergente.
Los botones no funcionan.	Compruebe si la función "Bloqueo para niños" está activada.
El tiempo de funcionamiento real de los programas no se corresponde con el tiempo indicado en la pantalla.	Compruebe si la ropa en el tambor está suficientemente esparcida. Compruebe si el agua sale y entra bien.
La lavadora se llena durante el drenaje.	Compruebe si la altura de la manguera de drenaje es inferior a 65 cm. Compruebe si la manguera de drenaje está sumergida.

**7. CÓDIGOS DE ERROR**











CÓDIGO	PROBLEMA	POSIBLES SOLUCIONES
E1	La lavadora tarda en llenarse.	Compruebe si el grifo de entrada de agua está abierto. Compruebe que la presión del agua no es demasiado baja. Compruebe que la manguera de entrada de agua no está sucia o bloqueada.
E2	La lavadora tarda en drenar el agua.	Compruebe que la bomba de drenaje no está bloqueada.
E3	La puerta no está cerrada de forma adecuada.	Compruebe que no haya algún elemento como ropa o suciedad entre la puerta y la junta de sellado.
E4	El agua se desborda.	Compruebe que la manguera de salida de agua no está sucia o bloqueada.

E5	Fallo del motor eléctrico.	Contacte con el Servicio de Asistencia Técnica de Cecotec.
E6	Fallo del elemento calefactor.	Contacte con el Servicio de Asistencia Técnica de Cecotec.
E7	Fallo del sensor de temperatura.	Contacte con el Servicio de Asistencia Técnica de Cecotec.
E8	Fallo de la PCB o de la placa inversora de frecuencia.	Contacte con el Servicio de Asistencia Técnica de Cecotec.
E9	Fallo de comunicación (software).	Contacte con el Servicio de Asistencia Técnica de Cecotec.
E10	Fallo "Inverter".	Contacte con el Servicio de Asistencia Técnica de Cecotec.
EP	El programa de lavado en ejecución no corresponde con el programa que indica el selector.	Gire el selector hasta seleccionar el programa de lavado actual.

Nota

Si ninguna de estas situaciones no coincide con su problema, no intente desmontar ni reparar la lavadora usted mismo. Las reparaciones realizadas por personas inexpertas pueden provocar lesiones o graves fallos de funcionamiento. Póngase en contacto con la tienda local en la que realizó la compra o con el Servicio de Asistencia Técnica Oficial de Cecotec. Un técnico autorizado debe realizar la reparación y debe utilizar únicamente piezas de repuesto originales.

8. ESPECIFICACIONES TÉCNICAS

Modelo	Bolero DressCode 9500 Inverter A	Bolero DressCode 9500 Inverter A X	Bolero DressCode 9500 Inverter A M	Bolero DressCode 9500 Inverter A S	Bolero DressCode 9500 Inverter A T
Referencia	02468	02540	02541	02542	02543
Código QR					
Modelo	Bolero DressCode 9500 Inverter Steel A	Bolero DressCode 9500 Inverter Steel A X	Bolero DressCode 9500 Inverter Steel A M	Bolero DressCode 9500 Inverter Steel A S	Bolero DressCode 9500 Inverter Steel A T
Referencia	02469	02544	02545	02546	02547
Código QR					
Carga máxima (ropa seca)	9 Kg				
Potencia nominal	1900 W				
Presión del agua	0,05 MPa – 0,8 MPa				
Fuente de alimentación	220-240 V~, 50 Hz				
IPX	IP X4				

Las especificaciones técnicas pueden cambiar sin previo aviso para mejorar la calidad del producto.

Fabricado en China | Diseñado en España

## 9. RECICLAJE DE APARATOS ELÉCTRICOS Y ELECTRÓNICOS



Este símbolo indica que, de acuerdo con las normativas aplicables, el producto y/o la batería deberán desecharse de manera independiente de los residuos domésticos. Cuando este producto alcance el final de su vida útil, deberás extraer las pilas/baterías/acumuladores y llevarlo a un punto de recogida designado por las autoridades locales.

Para obtener información detallada acerca de la forma más adecuada de desechar sus aparatos eléctricos y electrónicos y/o las correspondientes baterías, el consumidor deberá contactar con las autoridades locales.

El cumplimiento de las pautas anteriores ayudará a proteger el medio ambiente.

## 10. GARANTÍA Y SAT

Cecotec responderá ante el usuario o consumidor final de cualquier falta de conformidad que exista en el momento de la entrega del producto en los términos, condiciones y plazos que establece la normativa aplicable.

Se recomienda que las reparaciones se efectúen por personal especializado.

Si detecta una incidencia con el producto o tiene alguna consulta, póngase en contacto con el Servicio de Asistencia Técnica oficial de Cecotec a través del número de teléfono +34 96 321 07 28.

## 11. COPYRIGHT

Los derechos de propiedad intelectual sobre los textos de este manual pertenecen a CECOTEC INNOVACIONES, S.L. Quedan reservados todos los derechos. El contenido de esta publicación no podrá, ni en parte ni en su totalidad, reproducirse, almacenarse en un sistema de recuperación, transmitirse o distribuirse por ningún medio (electrónico, mecánico, fotocopia, grabación o similar) sin la previa autorización de CECOTEC INNOVACIONES, S.L.

## 1. PARTS AND COMPONENTS

Fig. 1

1. Detergent drawer
2. Door
3. Levelling feet
4. Control panel
5. Drain-outlet cover
6. Drain-hose clamps
7. Water inlet valve (cold)
8. Power cord
9. Drain hose
10. Transport bolt (4EA)
11. Rear cover
12. Plug

Control panel: Fig. 2

1. Mix
2. Express 15'
3. Wool
4. Shirt
5. Sportswear
6. Intensive
7. Bed linen
8. Cotton
9. Prewash
10. ECO 40-60
11. 20°C
12. Delicate
13. AutoClean
14. Spin Only
15. Rinse & Spin
16. AllergyCare
17. Temperature
18. Child Lock
19. Speed
20. Mute
21. Delay Start
22. Start/Pause
23. Extra Load
24. Power

25. Steam Max icon
26. Mute icon
27. Child Lock icon
28. Door Lock icon
29. Selection knob

Detergent drawer. Fig. 3

1. Prewash drawer compartment
2. Fabric-softener drawer compartment
3. Main-wash drawer compartment

Note:

The graphics in this manual are schematic representations and may not exactly match the product.

## 2. BEFORE USE

- This appliance is packaged in a way as to protect it during transport. Take the appliance out of its box and remove all packaging materials. You can keep the original box and other packaging elements in a safe place. This will help you prevent product damage when transporting it in the future. In case the original packaging is disposed of, make sure all packaging materials are recycled accordingly.
- Make sure all parts and components are included and in good conditions. If there is any piece missing or in bad conditions, contact the official Cecotec Technical Support Service immediately.

**Box content.** Fig. 4

1. Washing machine
2. Inlet hose
3. Transport-hole caps
4. Drain hose
5. Drain-hose bracket
6. Spanner
7. Instruction manual

## 3. INSTALLATION

NOTE

It is recommended that your new washing machine is installed by a qualified technician. If

you think you're able to install the washing machine, please read the installation instructions carefully before proceeding with installation.

### Needed tools

It is recommended that you have the following tools to facilitate the installation of the washing machine: scissors, pliers, standard screwdriver, gloves, and spanner.

### Unpacking the washing machine

Unpack the washing machine and check if it has suffered any damage during transport. Should the machine be damaged or any items missing, please contact your local retailer immediately.

### Choosing the location for installation

- Choose an installation location that complies with the following characteristics:
- Rigid, dry, and level surface (if not level, please read the "Levelling the washing machine" section).
- No direct sunlight.
- Properly ventilated.
- Ambient temperature between 0 and 40°C.
- Ambient humidity below 95% (when the temperature is 25°C).
- Keep the washing machine away from heat sources such as coal or gas. Make sure the washing machine is not crushing the power cord. Do not install the washing machine on carpeted floors.

### Removing the transport bolts. Fig. 5

Before using the washing machine, remove the transport bolts from the back of the appliance. To do so, follow the below steps:

1. Loosen the four transport bolts.
2. Grab the bolts by the head and pull them out.
3. Fit the plastic caps into the holes of the transport bolts.
4. Store the transport bolts in a suitable place for future use.

Levelling the washing machine

Fig. 6 key:

A. Structure of the levelling feet:

1. Lock nut
2. Rubber base

B. Factory state

Lock nuts on the bottom of the washing machine

Levelling feet fitted to the lock nuts



Please note

The levelling feet do not come fully fixed for easier installation, so be sure to fix all four before levelling the washing machine.

1. When positioning the washing machine, you should check if the levelling feet are fully fixed; if not, fix them. The lock nuts must be firmly locked to the bottom of the appliance and the levelling feet securely locked into the lock nuts. Fig. 7
2. Once the washing machine is installed, press on the opposite corners of the top with both hands in succession and shake the washing machine vertically downwards to check if the levelling feet are firmly fixed and that the washing machine does not wobble. Fig. 8
3. If the washing machine wobbles, loosen the lock nut in the direction shown in Figure 9 with the spanner provided until the machine is level and no longer wobbles. Fig. 9
4. Finally, use the spanner to fix the lock nut to the bottom of the washing machine (you can also fix the levelling feet lightly by hand to prevent them from moving). Make sure the levelling feet do not move. Fig. 10

Warning

1. The washing machine must be perfectly level and stabilised when all four feet are firmly on the floor.
2. Incorrect levelling adjustment may cause loud noises, vibrations of the washing machine, shifting of the washing machine, and other abnormal occurrences.
3. The air vent is located at the bottom of the washing machine (to avoid obstructions). Install the washing machine on a solid, smooth, non-slip floor. Do not place the washing machine on a soft blanket or wooden floor or on top of furniture, as this may cause unnecessary injury.

## 4. OPERATION

### Installing the washing machine

#### Connecting the inlet hose Fig. 11

1. Connect the inlet hose to the tap and fix it by turning it counterclockwise.
2. Connect the other end of the inlet hose to the inlet valve on the back of the washing machine and secure it firmly clockwise.

Please note

- If the hose leaks after connection, repeat the process.
- Do not bend the hose.
- Check the inlet hose connection before every use.

#### Connecting the drain hose

- The drain hose should be placed at a height of 65-100 cm above the ground, otherwise it may cause poor drainage. Fig. 12
- You can use the drain-hose bracket supplied to connect the drain hose to the wall, drain pipe, or sink. Fig. 13
- Make sure that all hose connections are tight.

Please note

Do not immerse the end of the drain hose in water for the washing machine to work properly.

#### Electric connection

- Since the maximum current flow is 10 A when the interior temperature of the washing machine increases, make sure that the power supply system (current, supply voltage, and cord) in your home can meet the normal load requirements of electrical appliances.
- Connect the appliance to a properly installed and earthed outlet.
- Make sure that the household supply voltage matches the rated voltage of the washing machine.
- Make sure the power plug matches the socket.
- Do not use multipurpose plugs, sockets, or extension cords.
- Do not connect or disconnect the plug with wet hands.
- When disconnecting the plug, hold it firmly and pull it out. Do not pull the power cord out abruptly.

Warning

1. The washing machine must be properly earthed. If a short circuit occurs, earthing can reduce the risk of electric shock.
2. The washing machine must be operated on a circuit separate from other electrical appliances. Otherwise, the surge protector may trip, or the fuse may blow.

### Washing machine operation

Please note

Make sure that the washing machine is properly installed before use.

Before first use, you should perform a complete washing cycle without laundry.

#### First use

1. Connect the power cord and inlet hose as described in the previous section.
2. Add some detergent (about 10 g) to the detergent drawer and close it.
3. Press the Power button.
4. Turn the selection knob to the Cotton position.
5. Press the Start/Pause button.

This will remove any water left in the washing machine from the manufacturer's test.

**Sorting the laundry**

Read these recommendations carefully to avoid problems with the washing machine and damage to your clothes.

1. Do not exceed the maximum rated capacity.
2. Sort clothes by colour and care label. Most garments have a textile care label on the collar or on a side seam.
3. Make sure that all pockets are empty, as foreign objects (coins, paper clips, etc.) can damage the laundry and the washing machine components.
4. Close zips, fasten hooks, etc. before washing.
5. When washing clothes, it is advisable to sort them by colour. Under no circumstances should dark clothes be washed with light clothes.
6. Heavily soiled areas, stains, etc. should be pre-treated with liquid detergent, stain remover, etc.
7. Turn clothes that clump easily and have a woollen surface inside out before putting them in the washing machine.

Please note

Make sure that no clothes are jammed between the door and the seal.

**Using the detergent drawer**

- Open the detergent drawer.
- If you are going to use the prewash programme: add detergent to the prewash drawer compartment (compartment I). You can use either powder detergent or liquid detergent.
- Add main-wash detergent to the main-wash drawer compartment (compartment II). You can use either powder detergent or liquid detergent.
- Add softener to the fabric-softener drawer compartment (compartment ).
- Use a detergent suitable for machine washing at different temperatures for best results and minimum water and energy consumption.
- The needed detergent/softener amount should be added only once. Please refer to the detergent/softener manufacturer's instructions.
- Too much detergent will produce a lot of foam, which can easily overflow, affecting the dissolution of detergent and making rinsing harder.
- Choose a low-foaming or non-foaming powder detergent suitable for front-load washing machines.
- A detergent overload may produce too much foam, this way affecting washing efficiency.

Please note

1. It is normal for some liquid detergent to fall into the drum when opening the detergent drawer. Avoid frequent opening of the detergent drawer to reduce liquid-detergent waste.
2. Do not exceed the MAX mark in the detergent drawer.
3. Dilute the concentrated softener or detergent first and then pour it into the detergent drawer.

**Steps for washing**

1. Press the Power button to switch on the washing machine.
2. Turn the selection knob to select a washing programme.
3. Adjust the washing programme settings (temperature, speed, etc.) to your needs.
4. Use the Delayed Start feature if you want to finish the wash cycle at a specific time.
5. Press the Start/Pause button.

**Steps to change washing programmes during operation**

1. Press the Start/Pause button to stop the washing process.
2. Choose another washing programme with the selection knob.
3. Press the Start/Pause button again to start the new washing programme.

**Washing programmes**

Mix	For mixed loads with cotton and synthetic clothes.
Express 15'	For lightly soiled laundry and loads under 2.0 kg to be washed quickly.
Wool	The Wool washing programme is characterised by gentle swaying and soaking to protect the wool fibres from shrinkage/distortion. It is recommended to use a neutral detergent.
Shirt	You can select this programme to wash shirts made of cotton, linen, synthetic fibres, or blended fabrics.
Sportswear	This programme is designed for washing sportswear.
Intensive	For heavily soiled garments. Washing time is longer than in other cycles.
Bed linen	This programme is suitable for washing heavier garments: jeans, bed linen, etc.
Cotton	For cotton, sheets, table linen, underwear, towels, or shirts. Washing time and number of rinses adjust automatically to the load.
Prewash	Add a preliminary wash process before starting the Cotton washing programme.
ECO 40-60	For cleaning medium soiled cotton garments suitable for washing at 40 °C or 60 °C, together in the same washing cycle.
20 °C	For washing delicate laundry that can only be washed at 20 °C.

Delicate	For transparent fabrics, bras, lingerie (silk), and other fabrics that can only be washed by hand. For best results, use liquid detergent.
AutoClean	Cleans the drum by removing dirt and preventing bacteria build-up. Make sure the drum is empty. Do not use cleaning products to clean the drum.
Spin Only	An additional spin programme to effectively remove moisture from laundry.
Rinse&Spin	An additional rinsing programme.
AllergyCare	Includes a high-temperature wash and additional rinses to help remove detergent residues effectively.

**Table of washing programmes**

- Washing efficiency and results are determined by the quality of the detergent used. Use only washing machine detergent.
- If necessary, use a specific detergent, e.g., for synthetic and woollen fabrics. Always follow the detergent manufacturer's recommendations.
- Do not use dry-cleaning products such as trichloroethylene and similar. Choose best-quality detergents.

PROGRAMME	MAXIMUM LOAD (kg)	TYPE OF WASHING MACHINE DETERGENT		
		ALL FABRICS	SPECIFIC FABRIC	SOFTENER
MIX	4.5	L/P	-	0
Express 15'	2	L/P	-	0
Wool	2	-	L/P	-
Shirt	3.5	L/P	I	0
Sportswear	3.5	L/P	-	0
Intensive	9	L/P	-	0
Bed linen	7	L/P	L/P	0
Cotton	9	L/P	-	0
Prewash	7	L/P	-	0
ECO 40-60	9	L/P	-	0

20 °C	4.5	L/P	-	0
Delicate	4.5	L/P	L/P	-
AutoClean	0	-	-	-
Spin Only	9	-	-	-
Rinse&Spin	9	-	-	-
AllergyCare	4	L/P	L/P	0

L: liquid detergent (if you use liquid detergent, it is not recommended to enable Delay Start).

P: powder detergent.

O: optional.

-: no detergent or softener.

Use recommendations:

Use powder detergent from 20°C to 95°C.

Use wool detergent from 20°C to 40°C.

Washing programme	Weight (kg)	Programme duration (h:min)	Energy consumption (kWh/cycle)	Water consumption (l/cycle)	Temp. (°C)	Residual moisture content (%)	Spin speed (RPM)
Mix	4.5	0:45	0.490	50	40	75	800
Express 15'	2.0	0:18	0.040	40	17	90	800
Wool	2.0	0:44	0.110	60	20	76	400
Shirt	3.5	0:45	0.480	46	40	76	800
Sportswear	3.5	0:35	0.460	46	40	76	800
Intensive	9.0	2:08	0.930	53	50	72	800
Bed linen	7.0	1:05	0.800	48	60	72	800
Cotton	9.0	2:19	1,83	73	80	70	800
Prewash	7.0	2:44	1.980	86	80	70	800
ECO 40-60	9.0	3:48	0.835	64	34	53.9	1400
	4.5	2:54	0.505	46	30	53.9	1400
	2.5	2:54	0.198	37	24	53.9	1400

20 °C	4.5	0:50	0.200	43	20	80	600
Delicate	4.5	0:43	0.490	58	40	79	600
AutoClean	0	1:23	1.500	60	80	/	800
Spin Only	9.0	0:11	0.050	0	/	73	800
Rinse&Spin	9.0	0:17	0.060	20	/	73	800
AllergyCare	4.5	1:32	0.820	70	60	74	800

## Warnings:

- Check whether the water inside the drum has been drained before opening its door. Do not open the door if there is still water inside the machine.
- Do not wash one garment only, as this could destabilise the washing machine. Always introduce at least 3 or 4 clothes so that draining can be done smoothly. For a better efficiency and water and energy save, we recommend filling two thirds of the drum with laundry.
- The information given for programmes other than the ECO 40-60 programme are indicative only.
- The eco 40-60 programme can clean normally soiled cotton clothes declared as washable at 40°C or 60°C, together in the same cycle. This programme is used to assess compliance with EU eco-design legislation.
- The times indicated for each programme match the length with standard loads and temperatures. Other loads and temperatures will need different programme length.
- The most efficient programmes in terms of energy consumption are generally those that are carried out at lower temperatures and longer length.
- Load the washing machine to the quantity estimated for each programme, this will help you save energy and water.
- The length, and energy and water consumption of each programme may vary according to the weight and type of laundry, the additional functions active, water, and ambient temperature.
- It is recommended the use of liquid detergent for washing programmes at low temperature. You can vary the quantity of detergent according to the quantity of laundry and its soiling level. Follow the detergent manufacturer recommendations for the quantity of detergent you must use.

- Noise and remaining moisture level depend on the spin speed. The higher the spin speed, the higher the noise and the lower the residual moisture content.
- You can find more information on this model by scanning the following QR code and accessing the database with all information (also found on the energy label):

Model	Bolero DressCode 9500 Inverter A	Bolero DressCode 9500 Inverter AX	Bolero DressCode 9500 Inverter AM	Bolero DressCode 9500 Inverter AS	Bolero DressCode 9500 Inverter AT
Reference:	02468	02540	02541	02542	02543
QR code					

Model	Bolero DressCode 9500 Inverter Steel A	Bolero DressCode 9500 Inverter Steel A X	Bolero DressCode 9500 Inverter Steel A M	Bolero DressCode 9500 Inverter Steel A S	Bolero DressCode 9500 Inverter Steel A T
Reference:	02469	02544	02545	02546	02547
QR code					

### Control panel

Selection knob	Turn the knob to select a washing programme.
Display	The display shows the current programme information and estimated time remaining, or an information code when a fault occurs.
Temperature	Press this button to change the washing-programme water temperature. The available temperature range varies from programme to programme. The selected temperature will be shown on the display.
Speed	Press this button to change the spin speed of the programme. The available spin-speed options depend on the programme. The selected spin speed will be shown on the display.
Delay Start	Press this button repeatedly to cycle through the available options (from 3 to 24 hours in one hour increments).
Start/Pause	Press this button to start or stop the washing process: Press the button once to start the washing programme. To stop the programme, press the button again. To resume the programme, press the button again.
Power	Press this button to switch the washing machine on or off. If you switch on the machine and do not press any button within 10 minutes, the machine will switch off automatically.

### Delay Start

You can set the washing machine to automatically end washing at a specific time by choosing a delay between 3 and 24 hours (in 1 hour increments).

1. Choose the desired programme and change the cycle settings if necessary.
2. Press the Delay Start button repeatedly until the desired end time is set.
3. Press the Start/Pause button.
4. To disable the Delay Start feature, restart the washing machine by pressing the Power button.

Example:

Current time: 2:00 p.m.

Desired starting time: 5:00 p.m.

1. Select the washing programme.
2. Select the "Delay Start" function and set 3 hours by pressing the Delay Start button.
3. Press the Start/Pause button.

The washing machine will start operating at 5:00 p.m.

### SteamMax

- This function activates along with the Intensive, Bed Linen, and AllergyCare washing programmes (the SteamMax icon lights up).
- The function performs extra steam-sterilisation cleaning together with the selected washing programme.
- This function cannot be disabled.

### Child Lock

- To prevent accidents, the Child Lock locks all buttons except the Power button.
- To enable or disable Child Lock, press and hold the temperature and speed buttons for 3 seconds.
- When the Child Lock is enabled, the Child Lock icon lights up.

### Mute

- You can enable or disable the sound of the selection knob and all buttons.
- To enable or disable the sound, press and hold the Speed and Delay Start buttons simultaneously for 3 seconds.
- When the sound is disabled, the Mute icon lights up.

### Door Lock

- When washing starts, the door is locked, and the Door Lock icon lights up for safety reasons.
- At the end of a washing programme and after a few seconds, the door unlocks for you to remove the laundry.

**Extra Load**

- Hold down the Start/Pause button for 3 seconds. Once the door is unlocked, you can add more laundry in the washing machine.
- For safety reasons, the Extra Load function cannot be used if there is excess water in the drum or if water temperature is high.

**Other functions****Emergency door unlocking**

- If you want to remove the laundry in case of long-term power failure, make sure that the water level in the drum is below the door bottom level, the temperature is below 40°C (or low enough to exclude the risk of burns), and the drum does not rotate. Then, disconnect the drain hose and reconnect it. Wait until there's no more water in the drum.
- Once the water has completely drained out of the washing machine, open the drain-outlet cover at the front bottom-right corner, pull the rod slightly downwards, and, as soon as you hear a slight sound, open the door and take out the laundry.
- Refit the drain-outlet cover.
- This method can only be used in an emergency.

**Resume function**

This device has a Resume function in case of switch-off. If there is a loose plug or a power failure occurs during the washing process, the appliance is able to remember the previously selected settings and resume operation once power is restored (it must be switched on again by pressing the power button).

**Memory function**

The appliance can automatically remember the last settings used. When you switch the washing machine back on, it will remember the last washing programme and settings selected (this means that all settings of the last wash will be selected by default when you switch the appliance back on).

**Laundry weight detection**

At the beginning of the wash, the washing machine will estimate the laundry weight and automatically dispense detergent (provided there is enough in the drawer) and adjust the water amount accordingly to save as much as possible.

**Unbalance control system**

- It may take some time for the washing machine to balance the weight distribution of laundry in case of unbalance.
- If the laundry is still unevenly distributed in the drum, spin speed can be decreased to avoid strong vibrations.

- If there isn't enough laundry in the drum, the washing machine may not spin due to the unbalance control system. Add more laundry for the machine to start spinning.

**5. CLEANING AND MAINTENANCE**

Proper maintenance on the washing machine can extend its working life.

**Warning**

Unplug the appliance and close the tap before maintenance.

**Cleaning the drum**

Clean the drum if you see rust on the inside. Never use steel wool pads for this purpose.

**Cleaning the surface**

1. Use a dry cloth or a cloth lightly dampened with a neutral, non-abrasive detergent to remove dirt from the surface. Make sure that the surface of the washing machine remains dry at all times. Do not scratch the washing machine with sharp objects.
2. The surface can be cleaned with diluted non-abrasive, neutral detergents if necessary.

**Cleaning the drain outlet**

1. Open the drain-outlet cover as shown in Figure 14. You can open it with the help of a non-sharp, non-cutting object.
2. Unscrew the plug and remove any foreign material or objects from the drain outlet. Be careful with possible water that may come out during the process. Fig. 15
3. Refit the plug and close the cover. Fig. 16

**Cleaning the water inlet valve filter**

The inlet filter must be cleaned if no or insufficient water enters when the tap is opened.

1. Lower the water pressure:
  - a. Close the tap.
  - b. Select any programme except Spin Only.
  - c. Press the Start/Pause button and keep the programme running for about 40 seconds.
  - d. Disconnect the plug.
2. Disconnect the inlet hose from the tap. Fig. 17
3. Gently pull out the filter using a pair of needle-nosed pliers. Use extreme caution not to force the filter to avoid damaging it. Fig. 18
4. Wash the filter with water and remove any accumulated dirt.
5. Place the filter back in its original position.
6. Reconnect the inlet hose. Fig. 19

**Cleaning the detergent drawer**

1. Open the detergent drawer (lift it up slowly) and remove the siphon by lifting it up as shown in Figure 20.
2. Wash the detergent drawer and the siphon with tap water or clean them with a brush.
3. Refit the detergent drawer and the siphon.
  - It's possible for some detergent to get into the drum when removing the detergent drawer. This is normal.
  - To avoid spillage, make sure that no water, detergent, or softener is left in the detergent drawer before removing it.

**Defrosting**

Do not expose the washing machine to temperatures below 0°C, as this may affect its operation and the lifespan of its parts. Should you notice frozen parts, follow the below procedure:

1. Turn off the washing machine and unplug the power cord.
2. Pour hot water over the tap to loosen the water inlet hose.
3. Disconnect the water inlet hose and immerse it in hot water.
4. Pour hot water into the drum and leave it for about 10 minutes.
5. Reconnect the water inlet hose to the tap.

Please note

1. When resuming use of the washing machine, make sure that the ambient temperature is above 0°C.
2. If the washing machine is located in a room where it can easily freeze, thoroughly drain the remaining water inside the drain hose and water inlet hose.
3. Refer to a technician if the washing machine freezes. If the washing machine still does not work after the above procedure, please contact the official Cecotec Technical Support Service.

**6. TROUBLESHOOTING**

PROBLEMS	POSSIBLE SOLUTIONS
There's water in the drum before first use.	This is normal. It's the result of factory water tests.
The washing machine does not turn on.	Check that the plug is properly connected to the socket. Check if the tap is open. Check if the Power button was pressed. Check if the Start/Pause button was pressed. Check if the Delay Start function is enabled.

The washing machine leaks.	Check and tighten the water inlet hose. Clean the drain hose and contact the official Cecotec Technical Support Service.
Strange noise and strong vibrations.	Check whether the transport bolts have been removed. Check if the levelling feet are properly adjusted. Check if the washing machine is installed on a level and solid surface. Check for metal items inside.
Washing results are not satisfactory.	Select a suitable washing programme. Add the appropriate amount of detergent according to the instructions on the detergent package.
The buttons do not work.	Check whether the "Child Lock" function is enabled.
The actual running time of the programmes does not correspond to the time indicated on the display.	Check if the laundry in the drum is evenly spread out. Check if the water flows in and out properly.
The washing machine fills up during draining.	Check if the height of the drain hose is less than 65 cm. Check if the drain hose is submerged.

**7. ERROR CODES**

CODE	PROBLEM	POSSIBLE SOLUTIONS
E1	The washing machine takes a long time to fill up.	Check if the water inlet tap is open. Check that the water pressure is not too low. Check that the water inlet hose is not dirty or blocked.
E2	The washing machine takes a long time to drain the water.	Check that the drain pump is not blocked.
E3	The door is not closed properly.	Check that there are no items such as clothes or dirt between the door and the seal.
E4	The water overflows.	Check that the water outlet hose is not dirty or blocked.



E5	Electric motor failure.	Contact the Technical Support Service of Cecotec.
E6	Heating element failure.	Contact the Technical Support Service of Cecotec.
E7	Temperature sensor failure.	Contact the Technical Support Service of Cecotec.
E8	PCB or frequency inverter board failure.	Contact the Technical Support Service of Cecotec.
E9	Communication failure (software).	Contact the Technical Support Service of Cecotec.
E10	"Inverter" failure.	Contact the Technical Support Service of Cecotec.
EP	The running washing programme does not correspond to the programme indicated on the selection knob.	Turn the selection knob until the current washing programme is selected.

Please note

If none of these situations match your problem, do not attempt to disassemble or repair the washing machine yourself. Repairs carried out by unqualified persons may result in injury or serious malfunctions. Please contact the place where you bought the appliance or the official Cecotec Technical Support Service. The repair must be carried out by an authorised technician, and you must use only original spare parts.

## 8. TECHNICAL SPECIFICATIONS

Model	Bolero DressCode 9500 Inverter A	Bolero DressCode 9500 Inverter AX	Bolero DressCode 9500 Inverter AM	Bolero DressCode 9500 Inverter AS	Bolero DressCode 9500 Inverter AT
Reference:	02468	02540	02541	02542	02543
QR code					
Model	Bolero DressCode 9500 Inverter Steel A	Bolero DressCode 9500 Inverter Steel AX	Bolero DressCode 9500 Inverter Steel AM	Bolero DressCode 9500 Inverter Steel AS	Bolero DressCode 9500 Inverter Steel AT
Reference:	02469	02544	02545	02546	02547
QR code					
Maximum load (dry clothes)	9 kg				
Rated power	1900 W				
Water pressure	0.05 MPa – 0.8 MPa				
Power supply	220-240 V~, 50 Hz				
IPX	IP X4				

Technical specifications may change without prior notice to improve product quality.  
Made in China | Designed in Spain

## 9. DISPOSAL OF OLD ELECTRICAL AND ELECTRONIC APPLIANCES



This symbol indicates that, according to the applicable regulations, the product and/or batteries must be disposed of separately from household waste. When this product reaches the end of its shelf life, you should dispose of the batteries/accumulators and take them to a collection point designated by the local authorities.

Consumers must contact their local authorities or retailer for information concerning the correct disposal of old appliances and/or their batteries. Compliance with the above guidelines will help protecting the environment.

## 10. TECHNICAL SUPPORT AND WARRANTY

Cecotec shall be liable to the end user or consumer for any lack of conformity that exists at the time of delivery of the product under the terms, conditions, and deadlines established by the applicable regulations.

It is recommended that repairs be carried out by qualified personnel.

If at any moment you detect any problem with your product or have any doubt, do not hesitate to contact the official Cecotec Technical Support Service at +34 963 210 728.

## 11. COPYRIGHT

The intellectual property rights over the texts in this manual belong to CECOTEC INNOVACIONES, S.L. All rights reserved. The contents of this publication may not, in whole or in part, be reproduced, stored in a retrieval system, transmitted, or distributed by any means (electronic, mechanical, photocopying, recording or similar) without the prior authorization of CECOTEC INNOVACIONES, S.L.

## 1. PIÈCES ET COMPOSANTS

Img. 1

1. Tiroir à lessive
2. Porte
3. Pieds de mise à niveau
4. Panneau de contrôle
5. Couvercle de la pompe de vidange
6. Colliers de serrage du tuyau de vidange
7. Valve d'entrée d'eau (froide)
8. Câble d'alimentation
9. Tuyau de vidange
10. Boulon de transport x4
11. Couvercle arrière
12. Prise de courant

Panneau de contrôle. Img. 2

1. Mix
2. Express 15'
3. Laine (Wool)
4. Chemise (Shirt)
5. Vêtements de sport (Sportswear)
6. Intensif (Intensive)
7. Linge de lit (Bed linen)
8. Coton (Cotton)
9. Prélavage (Prewash)
10. ECO 40-60
11. 20 °C
12. Délicat (Delicate)
13. Nettoyage du tambour (AutoClean)
14. Essorage (Spin Only)
15. Rinçage (Rinse&Spin)
16. AllergyCare
17. Température
18. Sécurité enfants
19. Vitesse
20. Mode Silencieux
21. Départ différé
22. Démarrage/Pause
23. Charge supplémentaire
24. Marche/Arrêt

25. Icône SteamMax
26. Icône mode Silencieux
27. Icône Sécurité enfants
28. Icône de verrouillage de la porte
29. Sélecteur des programmes

Tiroir à lessive. Img. 3

1. Compartiment pour le prélavage
2. Compartiment pour l'adoucissant
3. Compartiment pour le lavage

Note

Les graphiques de ce manuel sont des représentations schématiques et peuvent ne pas correspondre exactement à ceux du produit.

## 2. AVANT UTILISATION

- Cet appareil possède un emballage conçu pour le protéger pendant son transport. Sortez l'appareil de sa boîte et retirez tout le matériel qui compose l'emballage. Rangez la boîte d'origine et le reste des éléments provenant de l'emballage dans un endroit sûr pour éviter d'endommager l'appareil si vous devez le transporter à l'avenir. Si vous devez vous défaire de l'emballage d'origine, assurez-vous de recycler tous les éléments correctement.
- Assurez-vous que toutes les pièces et les composants sont inclus et en bon état. S'il manque une pièce, une partie, un accessoire ou que l'appareil ou ses accessoires ne sont pas en bon état, veuillez contacter le Service Après-Vente officiel de Cecotec.

**Contenu de la boîte.** Img. 4

1. Lave-linge
2. Tuyau d'arrivée
3. Couvercle avec trous
4. Tuyau de vidange
5. Support du tuyau de vidange
6. Clé à molette
7. Manuel d'instructions

## 3. INSTALLATION

Note

Il est recommandé que ce lave-linge soit installé par un technicien qualifié. Si vous considérez

que vous avez les connaissances nécessaires pour installer le lave-linge, veuillez lire attentivement les instructions d'installation avant de procéder à son installation.

### Outils nécessaires

Il est recommandé de disposer des outils suivants pour faciliter l'installation du lave-linge : ciseaux, pinces, tournevis standard, gants et clé à molette.

### Déballage du lave-linge

Sortez le lave-linge de son emballage et vérifiez s'il n'a pas subi de dommages pendant le transport. Si le lave-linge a été endommagé pendant le transport ou s'il manque des composants, veuillez contacter immédiatement votre distributeur.

### Sélection de l'emplacement

- Avant d'installer le lave-linge, choisissez un emplacement présentant les caractéristiques suivantes :
- Surface rigide, sèche et de niveau (si elle n'est pas plane, veuillez lire le paragraphe « Mise à niveau du lave-linge »).
- Évitez le contact avec la lumière directe du soleil.
- Une ventilation suffisante.
- La température ambiante doit être comprise entre 0 et 40 °C.
- L'humidité ambiante doit être inférieure à 95 % (lorsque la température est de 25 °C).
- Gardez le lave-linge loin des sources de chaleur telles que le charbon ou le gaz. Ne placez pas le lave-linge sur le câble d'alimentation. N'installez pas le lave-linge sur un sol recouvert de moquette.

**Enlever les boulons de transport.** Img. 5

Avant d'utiliser ce lave-linge, il faut enlever les boulons de transport de la partie arrière. Pour ce faire, suivez les étapes suivantes :

1. Desserrez les quatre boulons de transport.
2. Saisissez-les par la tête et retirez-les.
3. Insérez les bouchons en plastique dans les trous des boulons de transport.
4. Rangez les boulons de transport dans un endroit approprié pour une prochaine utilisation.

### Mise à niveau du lave-linge

Image 6

A. Structure du pied

1. Vis de blocage
2. Support du pied

## B.État d'usine

Écrous de blocage sur la partie inférieure du lave-linge

Pieds placés dans les écrous

## Note

Afin de faciliter l'installation, les pieds ne sont pas complètement fixés. Veuillez donc à fixer les quatre pieds avant de régler la hauteur.

1. Lorsque vous placez le lave-linge, vous devez vérifier si les pieds sont complètement fixés, sinon, fixez-les. Les écrous de blocage doivent être fermement fixés à la partie inférieure du lave-linge et les pieds doivent être solidement fixés dans les écrous. Img. 7
2. Une fois le lave-linge installé, appuyez avec les deux mains sur les coins opposés de la partie supérieure et secouez-le pour vérifier que les pieds sont bien fixés et que le lave-linge ne bouge pas. Img. 8
3. Si le lave-linge bouge, desserrez l'écrou de blocage dans le sens indiqué sur la figure 9 à l'aide de la clé fournie jusqu'à ce que la hauteur appropriée soit atteinte de sorte que le lave-linge n'oscille pas. Img. 9
4. Pour finir, utilisez la clé pour fixer l'écrou de blocage à la base du lave-linge (vous pouvez également fixer légèrement les pieds avec la main pour éviter qu'ils ne bougent). Assurez-vous que les pieds ne bougent pas. Img. 10

## Avertissement

1. Le lave-linge doit être parfaitement de niveau et stabilisé lorsque les quatre pieds reposent fermement sur le sol.
2. Un réglage incorrect de la mise à niveau peut provoquer des bruits forts, des vibrations du lave-linge, le déplacement du lave-linge et d'autres anomalies.
3. La ventilation d'air est située dans la partie inférieure du lave-linge (pour éviter les obstructions). Installez le lave-linge sur un sol solide, lisse et non glissant. Ne placez pas le lave-linge sur une moquette souple ou un plancher en bois, ni sur divers meubles ou supports, car cela pourrait causer des dommages.

## 4. FONCTIONNEMENT

## Installation du lave-linge

**Raccorder le tuyau d'arrivée.** Img. 11

1. Raccordez le tuyau d'arrivée au robinet et fixez-le dans le sens inverse des aiguilles d'une montre.
2. Raccordez l'autre extrémité du tuyau d'arrivée à la valve d'arrivée d'eau située à l'arrière du produit et serrez le tuyau dans le sens des aiguilles d'une montre.

## Note

- Si le tuyau coule après le raccordement, répétez le processus.
- Ne pliez pas le tuyau.
- Vérifiez le raccordement du tuyau d'arrivée avant chaque utilisation du lave-linge.

**Raccorder le tuyau de vidange**

- Le tuyau de vidange doit être placé à une hauteur de 65 à 100 cm au-dessus du sol, sinon cela pourrait entraîner un mauvais drainage. Img. 12
- Vous pouvez utiliser le support du tuyau de vidange fourni pour raccorder le tuyau de vidange au mur, au tube de vidange ou à l'évier. Img. 13
- Assurez-vous que tous les raccords du tuyau sont bien serrés.

## Note

Ne plongez pas l'extrémité du tuyau de vidange dans l'eau pour que le lave-linge fonctionne correctement.

**Connexion électrique**

- Comme le courant maximal traversant le lave-linge est de 10 A lorsque la température augmente pendant le lavage, assurez-vous que le système d'alimentation électrique (courant, tension d'alimentation et câble) de votre maison peut répondre aux exigences de charge normale des appareils électriques.
- Branchez l'appareil sur une prise de courant correctement installée et mise à la terre.
- Assurez-vous que la tension d'alimentation de votre maison correspond à la tension nominale du lave-linge.
- Assurez-vous que la fiche d'alimentation convient à la prise de courant.
- N'utilisez pas de multiprises comme rallonges.
- Ne branchez ou ne débranchez pas la fiche avec les mains mouillées.
- Lorsque vous débranchez la fiche, tenez-la fermement et retirez-la. Ne tirez pas brusquement sur le câble d'alimentation.

## Avertissement

1. Le lave-linge doit être correctement mis à la terre. Si un court-circuit se produit, la mise à la terre peut réduire le risque de choc électrique.
2. Le lave-linge doit être utilisé sur un circuit séparé des autres appareils électriques. Sinon, le protecteur électrique peut se déclencher ou le fusible peut sauter.

**Fonctionnement du lave-linge**

## Note

Assurez-vous que le lave-linge est correctement installé avant de l'utiliser.

Avant de laver le linge pour la première fois, vous devez effectuer un cycle complet sans linge.

**Première utilisation**

1. Connectez le câble d'alimentation et le tuyau d'arrivée comme décrit dans la section précédente.
2. Mettez un peu de lessive (environ 10 g) dans le tiroir à lessive et fermez-le.
3. Appuyez sur le bouton Marche/Arrêt.
4. Tournez le sélecteur des programmes jusqu'au programme Coton (Cotton).
5. Appuyez sur le bouton Démarrage/Pause.

Cela permet d'éliminer l'eau qui reste dans le lave-linge après le test du fabricant.

**Séparation du linge**

Lisez attentivement ces recommandations pour éviter tout dommage.

1. Ne dépassez pas la capacité de charge.
2. Séparez le linge par couleur et par étiquette d'entretien. La plupart des vêtements portent une étiquette d'entretien sur le col ou sur une couture latérale.
3. Assurez-vous que toutes les poches sont vides, car les objets étrangers (pièces de monnaie, trombones, etc.) peuvent endommager les vêtements et les composants du lave-linge.
4. Avant le lavage, fermez les fermetures éclair, attachez les boutons, etc.
5. Pour laver les vêtements, il est conseillé de les séparer par couleur. Les vêtements foncés ne doivent jamais être lavés avec des vêtements clairs.
6. Les zones très sales, les taches, etc., doivent être prétraitées avec de la lessive liquide, un détachant, etc.
7. Tournez à l'envers les vêtements en laine qui forment facilement des bouloches avant de les mettre dans le lave-linge.

**Note**

Assurez-vous qu'aucun vêtement n'est coincé entre la porte et le joint.

**Utilisation du tiroir à lessive**

- Retirez le tiroir à lessive.
- Si vous allez utiliser le programme de prélavage : ajoutez de la lessive dans le compartiment pour le prélavage (compartiment I). Vous pouvez utiliser de la lessive en poudre ou de la lessive liquide.
- Ajoutez de la lessive pour le lavage principal dans le compartiment pour le lavage (compartiment II). Vous pouvez utiliser de la lessive en poudre ou de la lessive liquide.
- Ajoutez de l'adoucissant dans le compartiment pour l'adoucissant (compartiment ) .
- Utilisez de la lessive qui convienne pour un nettoyage au lave-linge à différentes températures afin d'obtenir le meilleur résultat et consommer le moins d'eau et d'électricité possible.
- La quantité de lessive/adoucissant utilisée ne doit être ajoutée qu'une seule fois. Respectez les instructions du fabricant de la lessive/adoucissant.

- Trop de lessive produira trop de mousse, qui peut facilement déborder et affecter sa dissolution, ce qui rendra le rinçage plus difficile.
- Choisissez une lessive en poudre non moussante ou peu moussante, qui convient aux lave-linge à chargement frontal.
- Un excès de lessive peut générer trop de mousse, ce qui rendra le lavage plus difficile.

**Note**

1. Il est normal qu'une partie de lessive liquide tombe dans le tambour lorsque vous retirez le tiroir à lessive. Évitez de tirer fréquemment sur le tiroir pour réduire le gaspillage de lessive liquide.
2. Le niveau de lessive ne doit pas dépasser le repère MAX du tiroir à lessive.
3. Diluez d'abord l'adoucissant ou la lessive concentrés, puis versez-les dans le compartiment correspondant du tiroir à lessive.

**Étapes du lavage**

1. Appuyez sur le bouton de marche/arrêt pour allumer le lave-linge.
2. Tournez le sélecteur des programmes pour sélectionner un programme.
3. Modifiez les paramètres du programme (température, vitesse, etc.) en fonction de vos besoins.
4. Réglez le départ différé si vous souhaitez que le cycle de lavage se termine à une certaine heure.
5. Appuyez sur le bouton Démarrage/Pause.

**Étapes pour changer de programme pendant le fonctionnement**

1. Appuyez sur le bouton Démarrage/Pause pour arrêter le programme de lavage.
2. Choisissez un autre programme avec le sélecteur des programmes.
3. Appuyez à nouveau sur le bouton Démarrage/Pause pour lancer le nouveau programme.

**Programmes**

Mix	Pour chargements mixtes avec des vêtements en coton et synthétiques.
Express 15'	Pour le linge peu sale et les charges de moins de 2,0 kg que vous souhaitez laver rapidement.
Laine (Wool)	Le programme Laine se caractérise par un balancement et un trempage doux pour protéger les fibres de laine contre le rétrécissement et la déformation. Il est recommandé d'utiliser une lessive neutre.

Chemise (Shirt)	Vous pouvez sélectionner ce programme pour laver des chemises en coton, lin, fibres synthétiques ou tissus mélangés.
Vêtements de sport (Sportswear)	Ce programme est conçu pour laver les vêtements de sport.
Intensif (Intensive)	Pour vêtements très sales. Le temps de lavage est plus long que pour les autres cycles.
Linge de lit (Bed linen)	Ce programme convient pour le lavage de vêtements plus lourds comme les jeans, le linge de lit, etc.
Coton (Cotton)	Pour le coton, les draps, le linge de table, les sous-vêtements, les serviettes ou les chemises. Le temps de lavage et le nombre de rinçages sont automatiquement ajustés en fonction de la charge.
Prélavage (Prewash)	Ajoutez un processus de prélavage avant de lancer le programme Coton (Cotton).
ECO 40-60	Pour le lavage de linge en coton moyennement sale, qui peut être lavé à 40 °C ou à 60 °C, dans le même cycle.
20 °C	Pour le lavage de certains vêtements délicats, qui ne peuvent être lavés qu'à 20 °C.
Délicat (Delicate)	Pour les tissus transparents, les soutiens-gorge, la lingerie (soie) et autres tissus qui ne peuvent être lavés qu'à la main. Pour de meilleurs résultats, utilisez de la lessive liquide.
Nettoyage du tambour (AutoClean)	Nettoyage du tambour pour éliminer la saleté et éviter l'accumulation de bactéries. Assurez-vous que le tambour est vide. N'utilisez pas de produits de nettoyage pour nettoyer le tambour.
Essorage (Spin Only)	Programme d'essorage supplémentaire pour éliminer efficacement l'humidité du linge.
Rinçage (Rinse&Spin)	Programme de rinçage supplémentaire.
AllergyCare	Cette fonction comprend un lavage à haute température et des rinçages supplémentaires pour aider à éliminer efficacement les restes de lessive.

#### Tableau des programmes de lavage

- L'efficacité et les résultats du lavage sont déterminés par la qualité de la lessive utilisée. N'utilisez que de la lessive pour lave-linge.

- Si nécessaire, utilisez une lessive spécifique, par exemple pour les tissus synthétiques et en laine. Suivez toujours les recommandations du fabricant de la lessive.
- N'utilisez pas de produits de nettoyage à sec tels que le trichloréthylène et autres produits similaires. Choisissez des lessives de qualité.

PROGRAMME	CHARGE MAXIMALE (kg)	TYPE DE LESSIVE POUR LAVE-LINGE		
		TOUT TYPE DE TISSU	UN TYPE SPÉCIFIQUE DE TISSU	ADOUCISSANT
Mix	4,5	L/P	-	0
Express 15'	2	L/P	-	0
Laine (Wool)	2	-	L/P	-
Chemise (Shirt)	3,5	L/P	L	0
Vêtements de sport (Sportswear)	3,5	L/P	-	0
Intensif (Intensive)	9	L/P	-	0
Linge de lit (Bed linen)	7	L/P	L/P	0
Coton (Cotton)	9	L/P	-	0
Prélavage (Prewash)	7	L/P	-	0
ECO 40-60	9	L/P	-	0
20 °C	4,5	L/P	-	0
Délicat (Delicate)	4,5	L/P	L/P	-
Nettoyage du tambour (AutoClean)	0	-	-	-
Essorage (Spin Only)	9	-	-	-

Rinçage (Rinse&Spin)	9	-	-	-
AllergyCare	4	L/P	L/P	0

L : lessive liquide (si vous utilisez une lessive liquide, il n'est pas recommandé d'activer le départ différé).

P : lessive en poudre.

O : facultatif.

- : pas de lessive ni d'adoucissant.

Il est recommandé d'utiliser :

Lessive en poudre de 20 °C à 95 °C.

Lessive pour laine de 20 °C à 40 °C.

Programme	Poids (Kg)	Durée du programme (h:min)	Consommation d'énergie (kWh/cycle)	Consommation d'eau (L/cycle)	Temp. (°C)	Taux d'humidité résiduelle (%)	Vitesse d'essorage (tr/min)
Mix	4,5	0:45	0,490	50	40	75	800
Express 15'	2,0	0:18	0,040	40	17	90	800
Laine (Wool)	2,0	0:44	0,110	60	20	76	400
Chemise (Shirt)	3,5	0:45	0,480	46	40	76	800
Vêtements de sport (Sportswear)	3,5	0:35	0,460	46	40	76	800
Intensif (Intensive)	9,0	2:08	0,930	53	50	72	800
Linge de lit (Bed linen)	7,0	1:05	0,800	48	60	72	800
Coton (Cotton)	9,0	2:19	1,83	73	80	70	800

Prélavage (Prewash)	7,0	2:44	1,980	86	80	70	800
ECO 40-60	9,0	3:48	0,835	64	34	53,9	1400
	4,5	2:54	0,505	46	30	53,9	1400
	2,5	2:54	0,198	37	24	53,9	1400
20 °C	4,5	0:50	0,200	43	20	80	600
Délicat (Delicate)	4,5	0:43	0,490	58	40	79	600
Nettoyage du tambour (Auto Clean)	0	1:23	1,500	60	80	/	800
Essorage (SpinOnly)	9,0	0:11	0,050	0	/	73	800
Rinçage (Rinse&Spin)	9,0	0:17	0,060	20	/	73	800
AllergyCare	4,5	1:32	0,820	70	60	74	800

## Avertissements :

- Vérifiez qu'il n'y ait pas d'eau dans le tambour avant d'ouvrir la porte. N'ouvrez pas la porte s'il y a encore de l'eau à l'intérieur de la machine.
- Ne lavez qu'un seul vêtement, cela pourrait déstabiliser le lave-linge. Insérez toujours un minimum de 3 ou 4 vêtements afin que le drainage puisse se faire sans problème. Pour une plus grande efficacité et des économies d'eau et d'énergie, il est recommandé de remplir les deux tiers du tambour avec du linge.
- Les informations données pour les programmes autres que le programme ECO 40-60 ne sont qu'indicatives.
- Le programme ECO 40-60 est capable de nettoyer dans le même cycle du linge en coton normalement sale lavable à 40 °C ou 60 °C. Ce programme s'utilise pour évaluer la conformité à la législation européenne en matière d'éco-conception.
- Les temps indiqués pour chaque programme correspondent à la durée avec une charge et une température standard. D'autres types de charge et de température correspondront à des temps différents.
- Les programmes les plus efficaces pour économiser de l'énergie sont généralement ceux qui fonctionnent à des températures plus basses et d'une durée plus longue.
- Chargez le lave-linge jusqu'à la capacité indiquée pour chaque programme, cela vous permettra d'économiser de l'eau et de l'énergie.
- La durée des programmes, la consommation d'énergie et d'eau peuvent varier en fonction du poids et du type de linge, des fonctions supplémentaires sélectionnées, de l'eau et de la température ambiante.
- Il est recommandé d'utiliser une lessive liquide pour les programmes de lavage à basse température. La quantité de lessive peut varier en fonction de la quantité de linge et du degré de salissure. Suivez les recommandations des fabricants de lessives quant à la quantité de lessive à utiliser.
- Le bruit et le niveau d'humidité restant dépendent de la vitesse d'essorage. Plus la vitesse d'essorage est élevée, plus le bruit est élevé et plus le taux d'humidité résiduelle est faible.
- Vous pouvez accéder à la base de données des produits où sont stockées les informations relatives à chaque modèle en scannant le code QR de votre modèle (figurant aussi sur l'étiquette énergétique) :



Modèle	Bolero DressCode 9500 Inverter A	Bolero DressCode 9500 Inverter AX	Bolero DressCode 9500 Inverter AM	Bolero DressCode 9500 Inverter AS	Bolero DressCode 9500 Inverter AT
Référence	02468	02540	02541	02542	02543
Code QR					

Modèle	Bolero DressCode 9500 Inverter Steel A	Bolero DressCode 9500 Inverter Steel AX	Bolero DressCode 9500 Inverter Steel AM	Bolero DressCode 9500 Inverter Steel AS	Bolero DressCode 9500 Inverter Steel AT
Référence	02469	02544	02545	02546	02547
Code QR					

### Panneau de contrôle

Sélecteur des programmes	Tournez le sélecteur pour sélectionner un programme.
Écran	L'écran affiche les informations sur le programme en cours et le temps restant estimé, ou un code d'information en cas de problème.
Température	Appuyez sur ce bouton pour modifier la température de l'eau pour le programme. L'intervalle de température disponible dépend du programme. La température sélectionnée s'affichera sur l'écran.
Vitesse	Appuyez sur ce bouton pour modifier la vitesse d'essorage du programme. Les options de vitesse d'essorage dépendent du programme. La vitesse d'essorage sélectionnée s'affichera à l'écran.
Départ différé	Appuyez plusieurs fois sur ce bouton pour afficher les options disponibles (de 3 à 24 heures par intervalles d'une heure).

Démarrage/ Pause	Appuyez sur ce bouton pour lancer ou arrêter le processus de lavage : Appuyez une fois sur ce bouton pour lancer un programme. Pour arrêter le programme, appuyez de nouveau sur le bouton. Pour poursuivre le programme, appuyez à nouveau sur ce bouton.
Marche/ Arrêt	Appuyez sur ce bouton pour allumer ou éteindre le lave-linge. Si vous allumez le lave-linge et n'appuyez sur aucun bouton dans les 10 minutes, il s'éteindra automatiquement.

### Départ différé

Vous pouvez régler le lave-linge pour qu'il termine automatiquement le lavage à une certaine heure en choisissant un délai compris entre 3 et 24 heures (par intervalles d'une heure).

1. Choisissez le programme souhaité et modifiez les paramètres du cycle si nécessaire.
2. Appuyez sur le bouton Départ différé plusieurs fois jusqu'à ce que l'heure de fin souhaitée soit réglée.
3. Appuyez sur le bouton Démarrage/Pause.
4. Pour annuler le départ différé, redémarrez le lave-linge en appuyant sur le bouton Marche/ Arrêt.

Exemple :

Heure actuelle : 14:00 heures.

Heure de démarrage souhaitée : 17:00 heures.

1. Sélectionnez le programme de lavage.
  2. Sélectionnez la fonction Départ différé et réglez 3 heures en appuyant sur le bouton Départ différé.
  3. Appuyez sur le bouton Démarrage/Pause.
- Le lave-linge commencera à fonctionner à 17:00 heures.

### SteamMax

- Cette fonction est automatiquement activée en même temps que les programmes Intensif, Linge de lit et AllergyCare (l'icône SteamMax. s'allume).
- Cette fonction permet d'effectuer un lavage supplémentaire de stérilisation à la vapeur en même temps que le programme de lavage sélectionné.
- Cette fonction ne peut pas être désactivée.

### Sécurité enfants

- Pour éviter les accidents causés par les enfants, la Sécurité enfants verrouille tous les boutons, à l'exception du bouton Marche/Arrêt.
- Pour activer ou désactiver la fonction Sécurité enfants, appuyez sur les boutons de température et de vitesse pendant 3 secondes.
- Lorsque la Sécurité enfants est activée, l'icône de la Sécurité enfants s'allume.

**Mode Silencieux**

- Vous pouvez activer ou désactiver le son du sélecteur des programmes et de tous les boutons.
- Pour activer ou désactiver le son, appuyez simultanément sur les boutons de vitesse et de départ différé pendant 3 secondes.
- Lorsque le son est désactivé, l'icône du mode Silencieux s'allume.

**Verrouillage de la porte**

- Lorsque le processus de lavage commence, pour des raisons de sécurité, la porte est verrouillée et l'icône de verrouillage de la porte s'allume.
- A la fin d'un programme et après quelques secondes, la porte se déverrouille pour que vous puissiez retirer le linge.

**Charge supplémentaire**

- Maintenez appuyé le bouton de démarrage/pause pendant 3 secondes. Une fois la porte déverrouillée, vous pouvez ajouter du linge dans le lave-linge.
- Pour des raisons de sécurité, la fonction Chargement supplémentaire ne peut pas être utilisée s'il y a un excès d'eau dans le tambour ou si la température de l'eau est élevée.

**Autres fonctions****Déverrouillage d'urgence de la porte**

- Si vous souhaitez retirer le linge en cas de panne de courant de longue durée, assurez-vous que le niveau d'eau dans le tambour est inférieur au niveau de la partie inférieure de la porte, que la température est inférieure à 40 °C, ou en tout cas pas assez élevée pour provoquer des brûlures, et que le tambour ne tourne pas, puis débranchez le tuyau de vidange et rebranchez-le. Attendez que l'eau sorte.
- Une fois l'eau complètement évacuée du lave-linge, ouvrez le couvercle de la pompe de vidange situé en bas à droite de la partie avant, tirez légèrement la tige vers le bas et lorsque vous entendez un léger bruit, ouvrez la porte et sortez le linge.
- Remettez le couvercle de la pompe de vidange en place.
- Cette méthode ne peut être utilisée qu'en cas d'urgence.

**Fonction Redémarrer**

Cet appareil dispose d'une fonction de redémarrage en cas de panne de courant. En cas de panne de courant ou de débranchement de la fiche pendant le lavage, l'appareil mémorise les réglages et reprend le processus lorsque le courant est rétabli (il doit être rallumé en appuyant sur le bouton Marche/Arrêt).

**Fonction Mémoire**

L'appareil peut mémoriser automatiquement le dernier réglage utilisé. Lorsque vous rallumez

le lave-linge, il se souviendra du programme et des réglages sélectionnés la dernière fois (cela signifie que tous les réglages du dernier lavage seront sélectionnés par défaut lorsque vous mettez le lave-linge en marche).

**Reconnaissance du poids des vêtements**

Au début du lavage, le lave-linge calcule le poids du linge et distribue automatiquement la lessive (à condition qu'il y ait suffisamment de lessive dans le tiroir), puis décide de la quantité d'eau nécessaire pour économiser le plus possible.

**Système anti-balourd**

- Lorsque le lave-linge est prêt à essorer, le tambour peut prendre un certain temps pour équilibrer la charge en raison d'un déséquilibre important.
- Si la charge est toujours déséquilibrée dans le tambour, la vitesse d'essorage peut être réduite pour éviter les fortes vibrations.
- S'il n'y a pas assez de linge dans le tambour, le lave-linge risque de ne pas essorer à cause du système anti-balourd, vous devez donc ajouter du linge pour que le lave-linge commence à essorer.

**5. NETTOYAGE ET ENTRETIEN**

Le bon entretien du lave-linge prolongera sa vie utile.

**Avertissement**

Avant de commencer l'entretien, débranchez l'appareil et fermez le robinet.

**Nettoyage de l'intérieur du tambour**

Si vous voyez de la rouille à l'intérieur du tambour, nettoyez-le. N'utilisez jamais de tampons de laine d'acier à cette fin.

**Nettoyage de la surface**

1. Utilisez un chiffon sec ou un chiffon légèrement humidifié avec un produit de nettoyage neutre et non abrasif pour enlever la saleté de la surface. Veillez à ce que la surface du lave-linge reste sèche à tout moment. Ne touchez pas le lave-linge avec des objets pointus.
2. La surface peut être nettoyée avec un produit de nettoyage neutre et non-abrasif dilué au cas où il serait nécessaire.

**Nettoyage de la pompe de vidange**

1. Ouvrez le couvercle du filtre comme indiqué sur l'image 14. Vous pouvez utiliser un objet non pointu.
2. Desserrez le filtre et retirez tout objet étranger ou matériel de la pompe de vidange, faites attention à ce que de l'eau puisse sortir pendant ce processus. Img. 15

- Réinstallez le filtre et fermez le couvercle. Img. 16

#### Nettoyage du filtre de la valve d'entrée

Le filtre d'entrée doit être nettoyé si l'eau n'entre pas ou insuffisamment lorsque le robinet est ouvert.

- Diminuez la pression de l'eau :
  - Fermez le robinet.
  - Sélectionnez un programme, sauf le programme Essorage (SpinOnly).
  - Appuyez sur le bouton Démarrage/Pause et laissez le programme en cours pendant environ 40 secondes.
  - Débranchez l'appareil.
- Débranchez le tuyau d'arrivée du robinet. Img. 17
- Retirez doucement le filtre à l'aide d'une pince à becs pointus. Faites très attention, ne forcez pas le filtre car cela pourrait l'endommager. Img. 18
- Lavez le filtre à l'eau et enlevez la saleté accumulée.
- Remettez le filtre en place dans sa position initiale.
- Raccordez de nouveau le tuyau d'arrivée. Img. 19

#### Nettoyage du tiroir à lessive

- Ouvrez le tiroir à lessive (soulevez-le doucement) et retirez le couvercle (siphon) en le soulevant comme indiqué sur la figure 20.
- Lavez le tiroir à lessive et le couvercle (siphon) avec de l'eau du robinet ou une brosse.
- Remettez le tiroir et le couvercle (siphon) en place.
  - Il est possible qu'un peu de lessive pénètre dans le tambour lorsque vous retirez le tiroir, ceci est normal.
  - Pour éviter tout débordement, assurez-vous qu'il ne reste pas d'eau, de lessive ou d'adoucissant dans le tiroir à lessive avant de le retirer.

#### Gel

N'exposez pas le lave-linge à des températures inférieures à 0 °C, car cela pourrait affecter son fonctionnement et la durée de vie de ses composants. Si cela se produit et que vous détectez des pièces gelées, effectuez le processus suivant :

- Éteignez le lave-linge et débranchez le câble d'alimentation.
- Versez de l'eau chaude sur le robinet d'eau pour détacher le tuyau d'arrivée d'eau.
- Débranchez le tuyau d'arrivée d'eau et plongez-le dans l'eau chaude.
- Versez de l'eau chaude dans le tambour et laissez-la pendant environ 10 minutes.
- Raccordez de nouveau le tuyau d'arrivée d'eau au robinet.

#### Note

- Lorsque vous utilisez à nouveau le lave-linge, assurez-vous que la température ambiante est supérieure à 0 °C.

- Si le lave-linge est situé dans une pièce où il peut facilement geler, videz soigneusement l'eau restante à l'intérieur du tuyau de vidange et du tuyau d'arrivée d'eau.
- Contactez un technicien si le lave-linge gèle. Si le lave-linge ne fonctionne toujours pas après la procédure ci-dessus, veuillez contacter le Service Après-Vente officiel de Cecotec.

## 6. RÉOLUTION DES PROBLÈMES

PROBLÈMES	POSSIBLES SOLUTIONS
Il y a des traces d'eau dans le tambour.	Cela est normal et c'est le résultat des tests d'eau effectués en usine.
Le lave-linge ne s'allume pas.	Vérifiez que la fiche est correctement branchée à la prise de courant. Vérifiez si le robinet est ouvert. Vérifiez si vous avez appuyé sur le bouton Marche/Arrêt. Vérifiez si vous avez appuyé sur le bouton Démarrage/Pause. Vérifiez si la fonction de départ différé est activée.
Le lave-linge perd de l'eau.	Vérifiez et serrez le tuyau d'arrivée d'eau. Nettoyez le tuyau de vidange et contactez le Service Après-Vente Officiel de Cecotec.
Bruit étrange et fortes vibrations.	Vérifiez si vous avez enlevé les boulons de transport. Vérifiez si les pieds sont de niveau. Vérifiez si le lave-linge est installé sur une surface plane et solide. Vérifiez si des objets métalliques se trouvent à l'intérieur.
Les résultats de lavage ne sont pas ceux attendus.	Sélectionnez un programme approprié. Ajoutez la quantité appropriée de lessive en suivant les instructions figurant sur l'emballage de la lessive.
Les boutons ne fonctionnent pas.	Vérifiez si la fonction Sécurité enfants est activée.
Le temps réel de fonctionnement des programmes ne correspond pas à la durée indiquée sur l'écran.	Vérifiez si le linge dans le tambour est bien réparti. Vérifiez si l'eau entre et sort correctement.

Le lave-linge se remplit pendant la vidange.	Vérifiez si la hauteur du tuyau de vidange est inférieure à 65 cm. Vérifiez si le tuyau de vidange est immergé.
--	--

## 7. CODES D'ERREUR











CODE	PROBLÈME	POSSIBLES SOLUTIONS
E1	Le lave-linge met beaucoup de temps à se remplir d'eau.	Vérifiez si le robinet d'arrivée d'eau est ouvert. Vérifiez si la pression de l'eau n'est pas trop faible. Vérifiez que le tuyau d'arrivée d'eau n'est pas sale ou bouché.
E2	Le lave-linge met beaucoup de temps à évacuer l'eau.	Vérifiez que la pompe de vidange n'est pas bloquée.
E3	La porte n'est pas fermée correctement.	Vérifiez qu'il n'y a pas d'objets tels que des vêtements ou de la saleté entre la porte et le joint d'étanchéité.
E4	L'eau déborde.	Vérifiez que le tuyau de sortie d'eau n'est pas sale ou bloqué.
E5	Erreur au niveau du moteur électrique	Contactez le Service Après-Vente Officiel de Cecotec.
E6	Erreur au niveau de l'élément chauffant.	Contactez le Service Après-Vente Officiel de Cecotec.
E7	Erreur au niveau du capteur de la température.	Contactez le Service Après-Vente Officiel de Cecotec.
E8	Erreur au niveau du PCB ou de la carte du variateur de fréquence.	Contactez le Service Après-Vente Officiel de Cecotec.
E9	Erreur lors de la communication (software).	Contactez le Service Après-Vente Officiel de Cecotec.
E10	Erreur « Inverter ».	Contactez le Service Après-Vente Officiel de Cecotec.

EP	Le programme de lavage en cours ne correspond pas au programme indiqué sur le sélecteur.	Tournez le sélecteur jusqu'à ce que le programme de lavage en cours soit sélectionné.
----	--	---

### Note

Si aucune de ces situations ne correspond à votre problème, n'essayez pas de démonter ou de réparer le lave-linge vous-même. Les réparations effectuées par des personnes inexpérimentées peuvent entraîner des blessures ou des mauvais fonctionnements. Veuillez contacter le Service Après-Vente officiel de Cecotec. La réparation doit être effectuée par un technicien autorisé et seules des pièces de rechange originales doivent être utilisées.

## 8. SPÉCIFICATIONS TECHNIQUES

Modèle	Bolero DressCode 9500 Inverter A	Bolero DressCode 9500 Inverter A X	Bolero DressCode 9500 Inverter A M	Bolero DressCode 9500 Inverter A S	Bolero DressCode 9500 Inverter A T
Référence	02468	02540	02541	02542	02543
Code QR					
Modèle	Bolero DressCode 9500 Inverter Steel A	Bolero DressCode 9500 Inverter Steel A X	Bolero DressCode 9500 Inverter Steel A M	Bolero DressCode 9500 Inverter Steel A S	Bolero DressCode 9500 Inverter Steel A T
Référence	02469	02544	02545	02546	02547
Code QR					

Capacité de charge maximale (linge sec)	9 kg
Puissance nominale	1900 W
Pression de l'eau	0,05 MPa – 0,8 MPa
Source d'alimentation	220-240 V~, 50 Hz
IPX	IP X4

Les spécifications techniques peuvent être modifiées sans notification préalable afin d'améliorer la qualité du produit.

Produit fabriqué en Chine | Conçu en Espagne

## 9. RECYCLAGE DES ÉQUIPEMENTS ÉLECTRIQUES ET ÉLECTRONIQUES



Ce symbole indique que, conformément à la réglementation en vigueur, le produit et/ou la batterie doivent être éliminés séparément des déchets municipaux. Lorsque ce produit atteint la fin de sa vie utile, vous devez retirer les piles ou batteries et les apporter à un point de collecte désigné par les autorités locales.

Pour obtenir des informations détaillées sur la manière la plus adéquate de vous défaire de vos appareils électriques et électroniques et/ou des batteries correspondantes, vous devez contacter les autorités locales.

Le respect des directives susmentionnées contribuera à la protection de l'environnement.

## 10. GARANTIE ET SAV

Cecotec est responsable envers l'utilisateur final ou le consommateur de tout défaut de conformité existant au moment de la livraison du produit dans les termes, conditions et délais établis par la réglementation applicable.

Il est recommandé que les réparations soient effectuées par du personnel qualifié.

Si vous détectez un incident ou un problème avec le produit, vous devez contacter le Service Après-Vente Officiel de Cecotec au +34 9 63 21 07 28.

## 11. COPYRIGHT

Les droits de propriété intellectuelle des textes de ce manuel appartiennent à CECOTEC INNOVACIONES, S.L. Tous droits réservés. Le contenu de cette publication ne peut être, en totalité ou en partie, reproduit, stocké dans un système de récupération de données, transmis ou distribué par quelque moyen que ce soit (électronique, mécanique, photocopie, enregistrement ou similaire) sans l'autorisation préalable de CECOTEC INNOVACIONES, S.L.

## 1. TEILE UND KOMPONENTEN

Abb. 1

1. Waschmittelfach
2. Tür
3. Nivellierfüße
4. Bedienfeld
5. Abfluss abdeckung
6. Schellen für den Ablassschlauch
7. Einlassventil (Kalt)
8. Stromkabel
9. Entwässerungsrohr
10. Transportsicherungen (4EA)
11. Rückdeckel
12. Stecker

Bedienfeld. Abb. 2

1. Mix
2. Express 15'
3. Wool (Wolle)
4. Shirt
5. Sportbekleidung (Sportswear)
6. Intensiv (Intensive)
7. Bettwäsche (Bed linen)
8. Cotton (Baumwolle)
9. Vorwaschgang (Prewash)
10. ECO 40-60
11. 20 °C
12. Feinwäsche (Delicate)
13. Trommelreinigung (AutoClean)
14. Spin Only (nur Schleudern)
15. Spülen (Rinse & Spin)
16. AllergyCare
17. Temperatur
18. Kindersicherung
19. Geschwindigkeit
20. Stille
21. Zeitverzögerung
22. Start/Pause
23. Zusätzliche Ladung
24. Ein-/Ausschaltung

25. Symbol Steam Max
26. Symbol Stille
27. Symbol für die Kindersicherung
28. Symbol Türverriegelung
29. Programmwahlschalter

Waschmittelfach. Abb. 3

1. Vorwaschmittelbehälter
2. Weichspülerbehälter
3. Waschmittelbehälter

Hinweis:

Die Grafiken in diesem Handbuch sind schematische Darstellungen und stimmen möglicherweise nicht genau mit dem Produkt überein.

## 2. VOR DEM GEBRAUCH

- Dieses Gerät ist so verpackt, dass es während des Transports geschützt bleibt. Nehmen Sie das Gerät aus dem Karton und entfernen Sie das gesamte Verpackungsmaterial. Sie können den Originalkarton und die andere Verpackung an einem sicheren Ort aufbewahren, um Schäden am Gerät zu vermeiden, falls Sie es in Zukunft transportieren müssen. Wenn Sie die Originalverpackung entsorgen möchten, stellen Sie sicher, dass alle Artikel wiederverwerten.
- Prüfen Sie, ob die Lieferung vollständig und in gutem Zustand ist. Wenn die Lieferung fehlen oder nicht in gutem Zustand sind, kontaktieren Sie den technischen Kundendienst von Cecotec.

**Vollständiger Inhalt:** Abb. 4

1. Waschmaschine
2. Wasser-Zulaufschlauch
3. Abdeckung der Löcher
4. Entwässerungsrohr
5. Halterungsklemme
6. Verstellbarer Schraubenschlüssel
7. Bedienungsanleitung

### 3. MONTAGE

#### Hinweis

Es wird empfohlen, dass Ihre neue Waschmaschine von einem qualifizierten Techniker installiert wird. Wenn Sie der Meinung sind, dass Sie über die notwendigen Kenntnisse für die Installation der Waschmaschine verfügen, lesen Sie bitte die Installationsanleitung sorgfältig durch, bevor Sie mit der Installation fortfahren.

#### Notwendige Werkzeuge

Es wird empfohlen, folgende Werkzeuge zur Verfügung zu haben, um die Installation der Waschmaschine zu erleichtern: Schere, Zange, Standardschraubenzieher, Handschuhe und Schraubenschlüssel.

#### Waschmaschine auspacken

Packen Sie die Waschmaschine aus und überprüfen Sie, ob sie während des Transports beschädigt worden ist. Sollte das Gerät beim Transport beschädigt worden sein oder Teile fehlen, wenden Sie sich bitte umgehend an Ihren Händler vor Ort.

#### Auswahl des Standorts

- Wählen Sie vor der Installation der Waschmaschine einen Ort, der die folgenden Merkmale aufweist:
- Fester, trockener und ebener Untergrund (falls nicht eben, lesen Sie bitte den Abschnitt "Nivellierung der Beine").
- Vermeiden Sie den Kontakt mit direktem Sonnenlicht.
- Ausreichende Belüftung.
- Die Umgebungstemperatur muss zwischen 0-40°C liegen.
- Die Luftfeuchtigkeit sollte weniger als 95% betragen (bei einer Temperatur von 25°C).
- Halten Sie die Waschmaschine von Wärmequellen wie Kohle oder Gas fern. Achten Sie darauf, dass die Waschmaschine nicht auf dem Stromkabel aufliegt. Stellen Sie die Waschmaschine nicht auf Teppichböden auf.

#### Entfernung der Transportsicherungen Abb. 5

Bevor Sie diese Waschmaschine verwenden, müssen Sie die Transportsicherungen an der Rückseite der Scheibe entfernen. Führen Sie dazu die folgenden Schritte aus:

1. Lösen Sie die vier Transportsicherungen
2. Fassen Sie sie am Kopf und ziehen Sie sie heraus.
3. Stecken Sie die Kunststoffkappen in die Löcher der Transportsicherungen.
4. Bewahren Sie die Transportsicherungen an einem geeigneten Ort zur späteren Verwendung auf.

#### Nivellierung der Waschmaschine

##### Legende Abbildung 6:

##### A.Struktur der Füße

1. Sicherungsmutter
2. Fusshalterung

##### B.Werkzustand

Kontermuttern an der Unterseite der Waschmaschine  
Füße auf den Muttern platziert

##### Notiz

Um die Installation zu erleichtern, sind die Füße nicht vollständig befestigt. Achten Sie daher darauf, alle vier Füße zu befestigen, bevor Sie das Niveau einstellen.

1. Wenn Sie die Waschmaschine aufstellen, sollten Sie prüfen, ob die Füße vollständig befestigt sind, falls nicht, befestigen Sie sie. Die Sicherungsmuttern müssen fest mit der Unterseite der Unterlegscheibe verbunden und die Füße sicher in den Muttern verriegelt sein. Abb. 7
2. Sobald die Waschmaschine installiert ist, drücken Sie mit beiden Händen nacheinander auf die gegenüberliegenden Ecken des Oberteils und schütteln Sie es senkrecht nach unten, um zu prüfen, ob die Füße fest eingerastet sind und die Waschmaschine nicht wackelt. Abb. 8
3. Wenn die Scheibe wackelt, lösen Sie die Sicherungsmutter in der in Abbildung 9 gezeigten Richtung mit dem mitgelieferten Schraubenschlüssel, bis die richtige Höhe erreicht ist, so dass die Scheibe nicht mehr wackelt. Abb. 9
4. Zum Schluss befestigen Sie die Sicherungsmutter mit dem Schraubenschlüssel an der Unterseite der Waschmaschine (Sie können die Füße auch leicht mit der Hand befestigen, damit sie sich nicht bewegen). Achten Sie darauf, dass sich die Füße nicht bewegen. Abb. 10

##### Hinweis

1. Die Waschmaschine muss perfekt waagrecht stehen und stabilisiert sein, wenn alle vier Füße fest auf dem Boden stehen.
2. Eine falsche Nivellierung kann laute Geräusche, Vibrationen der Waschmaschine, ein Verrutschen der Waschmaschine und andere anormale Erscheinungen verursachen.
3. Die Entlüftungsöffnung befindet sich an der Unterseite der Waschmaschine (um Verstopfungen zu vermeiden). Stellen Sie die Waschmaschine auf einen festen, glatten und rutschfesten Boden. Stellen Sie die Waschmaschine nicht auf einen weichen Teppich- oder Holzboden oder auf verschiedene Möbel und Ständer, da dies zu unnötigen Verletzungen führen kann.

## 4. BEDIENUNG

### Installation der Waschmaschine

#### Anschluss des Einlassschlauchs. Abb. 11

1. Schließen Sie den Zulaufschlauch an den Wasserhahn an und befestigen Sie ihn gegen den Uhrzeigersinn.
2. Schließen Sie das andere Ende des Einlassschlauchs an das Einlassventil auf der Rückseite des Geräts an und befestigen Sie es im Uhrzeigersinn.

#### Notiz

- Wenn der Schlauch nach dem Anschluss undicht ist, wiederholen Sie den Vorgang.
- Der Schlauch darf nicht geknickt werden.
- Überprüfen Sie den Anschluss des Zulaufschlauchs vor jeder Benutzung der Waschmaschine.

#### Anschluss für Abflussschlauch

- Der Abflussschlauch sollte in einer Höhe von 65-100 cm über dem Boden angebracht werden, da er sonst zu einem schlechten Abfluss führen kann. Abb. 12
- Sie können die mitgelieferte Abflussschlauchhalterung verwenden, um den Abflussschlauch an der Wand, am Abflussrohr oder am Waschbecken zu befestigen. Abb. 13
- Stellen Sie sicher, dass alle Schlauchverbindungen dicht sind.

#### Notiz

Tauchen Sie das Ende des Ablaufschlauchs nicht in Wasser, damit die Waschmaschine richtig funktioniert.

#### Stromanschluss

- Da der maximale Strom durch die Waschmaschine 10 A beträgt, wenn die Temperatur während des Waschvorgangs ansteigt, sollten Sie sich vergewissern, dass das Stromversorgungssystem (Strom, Versorgungsspannung und Kabel) in Ihrer Wohnung den normalen Lastanforderungen von Elektrogeräten gerecht wird.
- Schließen Sie das Gerät an eine ordnungsgemäß installierte und geerdete Steckdose an.
- Vergewissern Sie sich, dass die Versorgungsspannung in Ihrem Haushalt mit der Nennspannung der Waschmaschine übereinstimmt.
- Achten Sie darauf, dass der Netzstecker in die Steckdose passt.
- Verwenden Sie keine Mehrzweckstecker oder -steckdosen als Verlängerungskabel.
- Schließen Sie den Stecker nicht mit nassen Händen an und ziehen Sie ihn nicht ab.
- Wenn Sie den Stecker abziehen, halten Sie den Stecker fest und ziehen Sie ihn heraus. Ziehen Sie nicht zu stark am Netzkabel.

#### Hinweis

1. Die Waschmaschine muss ordnungsgemäß geerdet sein. Im Falle eines Kurzschlusses kann die Erdung das Risiko eines Stromschlags verringern.
2. Die Waschmaschine muss an einem von anderen Elektrogeräten getrennten Stromkreis betrieben werden. Andernfalls kann der elektrische Schutz ausgelöst werden oder die Sicherung kann durchbrennen.

### Betrieb der Waschmaschine

#### Notiz

Vergewissern Sie sich vor der Benutzung, dass die Waschmaschine richtig installiert ist.

Bevor Sie die Wäsche zum ersten Mal waschen, sollten Sie einen kompletten Waschgang ohne Wäsche durchführen.

#### Erste Nutzung

1. Schließen Sie das Netzkabel und den Ansaugschlauch wie im vorherigen Abschnitt beschrieben an.
2. Geben Sie etwas Waschmittel (etwa 10 g) in die Schublade und schließen Sie sie.
3. Drücken Sie die Ein-/Ausschaltung
4. Drehen Sie den Programmwahlschalter auf das Programm Baumwolle.
5. Drücken Sie die Start/Pause-Taste.

Dadurch wird das in der Waschmaschine verbliebene Wasser aus dem Test des Herstellers entfernt.

#### Trennung der Wäsche

Lesen Sie diese Empfehlungen sorgfältig durch, um Probleme mit der Waschmaschine und Schäden an Ihrer Kleidung zu vermeiden.

1. Legen Sie nicht mehr Wäsche ein, als die Nennkapazität beträgt.
2. Trennen Sie die Wäsche nach Farbe und Pflegeetikett. Die meisten Kleidungsstücke haben ein Textilpflegeetikett am Kragen oder an einer Seitennaht.
3. Vergewissern Sie sich, dass alle Taschen leer sind, da Fremdkörper (Münzen, Büroklammern usw.) die Wäsche und die Komponenten der Maschine beschädigen können.
4. Schließen Sie Reißverschlüsse, Haken usw. vor dem Waschen.
5. Beim Waschen der Kleidung ist es ratsam, sie nach Farben zu trennen. Dunkle Kleidung sollte auf keinen Fall mit heller Kleidung gewaschen werden.
6. Stark verschmutzte Bereiche, Flecken usw. sollten mit Flüssigwaschmittel, Fleckenentferner usw. vorbehandelt werden.
7. Wenden Sie Wollkleidung, die sich leicht zusammenrollen lässt, bevor Sie sie in die Waschmaschine geben.

#### Notiz

Vergewissern Sie sich, dass keine Kleidungsstücke zwischen der Tür und der Dichtung eingeklemmt sind.



### Verwendung des Waschmittelfachs

- Nehmen Sie das Waschmittelfach heraus.
- Wenn Sie das Vorwaschprogramm nutzen wollen: Füllen Sie Waschmittel in den Vorwaschbehälter (Fach I). Sie können entweder Pulverwaschmittel oder Flüssigwaschmittel verwenden.
- Geben Sie das Waschmittel für die Hauptwäsche in den Waschtank (Fach II). Sie können entweder Pulverwaschmittel oder Flüssigwaschmittel verwenden.
- Füllen Sie den Enthärter in den Enthärtertank (Fach ).
- Verwenden Sie ein Waschmittel, das für das Waschen in der Maschine bei verschiedenen Temperaturen geeignet ist, um die besten Ergebnisse zu erzielen und die geringste Menge an Wasser und Strom zu verbrauchen.
- Die Menge des verwendeten Waschmittels/Weichspülers sollte nur einmal zugegeben werden. Bitte beachten Sie die Anweisungen des Herstellers des Reinigungsmittels/Weichspülers.
- Zu viel Reinigungsmittel erzeugt viel Schaum, der leicht überlaufen kann und die Auflösung beeinträchtigt, wodurch das Spülen erschwert wird.
- Wählen Sie nicht schäumendes oder schaumarmes Pulverwaschmittel, das für Frontlader-Waschmaschinen geeignet ist.
- Eine Überdosierung von Waschmittel kann zu viel Schaum erzeugen, was das Waschen erschwert.

### Notiz

1. Es ist normal, dass beim Herausziehen des Waschmittelfachs etwas Flüssigwaschmittel in die Trommel fällt. Vermeiden Sie häufiges Herausziehen des Fachs, um die Verschwendung von Flüssigwaschmittel zu reduzieren.
2. Der Füllstand darf die MAX-Markierung im Waschmittelfach nicht überschreiten.
3. Verdünnen Sie zuerst das Weichspüler- oder Waschmittelkonzentrat und füllen Sie es dann in das Waschmittelfach.

### Waschschritte

1. Drücken Sie die Ein/Aus-Taste, um die Waschmaschine einzuschalten.
2. Drehen Sie den Programmwahlschalter, um ein Programm auszuwählen.
3. Ändern Sie die Programmeinstellungen (Temperatur, Geschwindigkeit usw.) entsprechend Ihren Bedürfnissen.
4. Stellen Sie den verzögerten Start ein, wenn Sie den Waschgang zu einer bestimmten Zeit beenden möchten.
5. Drücken Sie die Start/Pause-Taste.

### Schritte zum Programmwechsel während des Betriebs

1. Drücken Sie die Start/Pause-Taste, um den Waschvorgang zu beenden.
2. Wählen Sie mit dem Programmwähler ein anderes Programm.
3. Drücken Sie erneut die Start/Pause-Taste, um das neue Programm zu starten.

### Programme

Mix	Für gemischte Ladungen mit Baumwoll- und Synthetikkleidung.
Express 15'	Für leicht verschmutzte Wäsche und Ladungen unter 2,0 kg, die schnell gewaschen werden sollen.
Wool (Wolle)	Das Wollprogramm zeichnet sich durch sanftes Wiegen und Einweichen aus, um die Wollfasern vor Schrumpfung/Verformung zu schützen. Es wird empfohlen, ein neutrales Reinigungsmittel zu verwenden.
Shirt	Sie können dieses Programm wählen, um Hemden aus Baumwolle, Leinen, Kunstfasern oder Mischgewebe zu waschen.
Sportbekleidung (Sportswear)	Dieses Programm ist für das Waschen von Sportbekleidung vorgesehen.
Intensiv (Intensive)	Für stark verschmutzte Kleidung. Die Waschzeit ist länger als bei anderen Zyklen.
Bettwäsche (Bed linen)	Dieses Programm eignet sich für das Waschen schwerer Kleidungsstücke: Jeans, Bettwäsche, usw.
Cotton (Baumwolle)	Für Baumwolle, Laken, Tischwäsche, Unterwäsche, Handtücher oder Hemden. Die Waschzeit und die Anzahl der Spülgänge werden automatisch an die jeweilige Beladung angepasst.
Vorwaschgang (Prewash)	Fügen Sie einen Vorwaschgang hinzu, bevor Sie das Programm Baumwolle starten (Cotton).
ECO 40-60	Zum Waschen von mittelstark verschmutzter Baumwollwäsche, die bei 40 °C oder 60 °C gewaschen werden kann, und zwar im selben Waschgang.
20 °C	Zum Waschen bestimmter empfindlicher Wäsche, die nur bei 20 °C gewaschen werden kann.
Feinwäsche (Delicate)	Für transparente Stoffe, BHs, Dessous (Seide) und andere Stoffe, die nur mit der Hand gewaschen werden können. Die besten Ergebnisse erzielen Sie mit Flüssigwaschmittel.
	Reinigt die Trommel, indem es Schmutz entfernt und die Ansammlung von Bakterien verhindert. Vergewissern Sie sich, dass die Trommel leer ist. Verwenden Sie zur Reinigung der Trommel keine Reinigungsmittel.

Spin Only (nur Schleudern)	Ein zusätzliches Schleuderprogramm zur effektiven Entfernung von Feuchtigkeit aus der Wäsche.
Rinse&Spin (Spülen)	Ein zusätzliches Spülprogramm.
AllergyCare	Enthält eine Hochtemperaturwäsche und zusätzliche Spülgänge, um Reinigungsmittelrückstände wirksam zu entfernen.

**Tabelle der Waschprogramme**

- Die Effizienz und das Waschergebnis hängen von der Qualität des verwendeten Waschmittels ab. Verwenden Sie nur Waschmaschinenwaschmittel.
- Verwenden Sie gegebenenfalls ein spezielles Waschmittel, z. B. für synthetische Stoffe und Wollstoffe. Befolgen Sie stets die Empfehlungen des Reinigungsmittelherstellers.
- Verwenden Sie keine chemischen Reinigungsmittel wie Trichlorethylen oder ähnliches. Wählen Sie die besten Waschmittel.

PROGRAMM	HÖCHSTBELASTUNG (kg)	ART DES WASCHMITTELS FÜR DIE WASCHMASCHINE		
		JEDER STOFF	EINE BESTIMMTE ART VON STOFF	WEICHPÜLER
MIX	4,5	L/P	-	0
Express 15'	2	L/P	-	0
Wool (Wolle)	2	-	L/P	-
Shirt	3,5	L/P	L	0
Sportbekleidung (Sportswear)	3,5	L/P	-	0
Intensiv (Intensive)	9	L/P	-	0
Bettwäsche (Bed linen)	7	L/P	L/P	0
Cotton (Baumwolle)	9	L/P	-	0

Vorwaschgang (Prewash)	7	L/P	-	0
ECO 40-60	9	L/P	-	0
20°C	4,5	L/P	-	0
Feinwäsche (Delicate)	4,5	L/P	L/P	-
Trommelreinigung (AutoClean)	0	-	-	-
Spin Only (nur Schleudern)	9	-	-	-
Rinse&Spin (Spülen)	9	-	-	-
AllergyCare	4	L/P	L/P	0

L: Flüssigwaschmittel (wenn Sie Flüssigwaschmittel verwenden, wird die Aktivierung der Startverzögerung nicht empfohlen).

P: Waschpulver.

O: optional.

-: ohne Waschmittel oder Weichspüler.

Wir empfehlen:

Waschmittelpulver von 20°C bis 95°C.

Waschmittel für Wolle von 20°C bis 40°C.

Programm	Gewicht (kg)	Programmdauer (h:min)	Energieverbrauch (kWh/Zyklus)	Wasserverbrauch (L/ Spülgang)	Temp. (°C)	RMC (%)	Schleuderdrehzahl (U/MIN)
Mix	4,5	0:45	0,490	50	40	75	800
Express 15'	2,0	0:18	0,040	40	17	90	800
Wool (Wolle)	2,0	0:44	0,110	60	20	76	400
Shirt	3,5	0:45	0,480	46	40	76	800
Sportbekleidung (Sportswear)	3,5	0:35	0,460	46	40	76	800
Intensiv (Intensive)	9,0	2:08	0,930	53	50	72	800
Bettwäsche (Bed linen)	7,0	1:05	0,800	48	60	72	800
Cotton (Baumwolle)	9,0	2:19	1,83	73	80	70	800
Vorwaschgang (Prewash)	7,0	2:44	1,980	86	80	70	800
ECO 40-60	9,0	3:48	0,835	64	34	53,9	1400
	4,5	2:54	0,505	46	30	53,9	1400
	2,5	2:54	0,198	37	24	53,9	1400
20°C	4,5	0:50	0,200	43	20	80	600
Feinwäsche (Delicate)	4,5	0:43	0,490	58	40	79	600

Trommelreinigung (Auto Clean)	0	1:23	1,500	60	80	/	800
Schleudern (SpinOnly)	9,0	0:11	0,050	0	/	73	800
Rinse&Spin (Spülen)	9,0	0:17	0,060	20	/	73	800
AllergyCare	4,5	1:32	0,820	70	60	74	800

Hinweise:

- Prüfen Sie vor dem Öffnen der Tür, ob das Wasser im Inneren der Trommel abgelassen wurde. Öffnen Sie die Tür nicht, wenn sich noch Wasser im Gerät befindet.
- Waschen Sie nicht nur ein Wäschestück, dies könnte die Waschmaschine destabilisieren. Legen Sie immer mindestens 3 oder 4 Kleidungsstücke ein, damit die Drainage ohne Probleme erfolgen kann. Um die Effizienz zu erhöhen und Wasser und Energie zu sparen, empfiehlt es sich, die Trommel zu zwei Dritteln mit Wäsche zu füllen.
- Die Angaben für andere Programme als das Programm ECO 40-60 sind lediglich Richtwerte.
- Mit dem Programm eco 40-60 kann normal verschmutzte Baumwollwäsche, die als waschbar bei 40°C oder 60°C deklariert ist, im selben Waschgang gereinigt werden. Mit diesem Programm wird die Einhaltung der EU-Rechtsvorschriften zum Ökodesign bewertet.
- Die für jedes Programm angegebenen Zeiten entsprechen der Dauer bei Standardbelastung und -temperatur. Bei anderen Beladungsarten und Temperaturen ergeben sich andere Zeiten.
- Die energieeffizientesten Programme sind im Allgemeinen diejenigen, die bei niedrigeren Temperaturen und längerer Dauer laufen.
- Beladen Sie die Waschmaschine nur mit der für das jeweilige Programm angegebenen Kapazität, um Energie und Wasser zu sparen.
- Programmdauer, Energie- und Wasserverbrauch können je nach Gewicht und Art der Wäsche, gewählten Zusatzfunktionen, Wasser- und Umgebungstemperatur variieren.
- Es wird empfohlen, Flüssigwaschmittel für Waschprogramme mit niedrigen Temperaturen zu verwenden. Die Menge des Waschmittels kann je nach Wäschemenge und Verschmutzungsgrad variieren. Befolgen Sie die Empfehlungen des Waschmittelherstellers zur Menge des zu verwendenden Waschmittels.
- Geräusch und Restfeuchte hängen von der Schleuderdrehzahl ab. Je höher die Schleuderdrehzahl ist, desto höher ist das Geräusch und desto geringer ist die Restfeuchte.
- Sie können auf die Produktdatenbank zugreifen, in der die Informationen zu diesem Modell gespeichert sind, indem Sie den folgenden QR-Code scannen (der sich auch auf dem Energieetikett befindet):

Modell	Bolero DressCode 9500 Inverter A	Bolero DressCode 9500 Inverter A X	Bolero DressCode 9500 Inverter A M	Bolero DressCode 9500 Inverter A S	Bolero DressCode 9500 Inverter A T
Referenz	02468	02540	02541	02542	02543
QR Code					

Modell	Bolero DressCode 9500 Inverter Steel A	Bolero DressCode 9500 Inverter Steel A X	Bolero DressCode 9500 Inverter Steel A M	Bolero DressCode 9500 Inverter Steel A S	Bolero DressCode 9500 Inverter Steel A T
Referenz	02469	02544	02545	02546	02547
QR Code					

**Bedienfeld**

Programmwähler	Drehen Sie den Wahlschalter, um ein Programm auszuwählen.
Display	Auf dem Display werden die aktuellen Programminformationen und die verbleibende Zeit angezeigt, oder ein Informationscode, wenn ein Problem auftritt.
Temperatur	Drücken Sie diese Taste, um die Wassertemperatur für das Programm zu ändern. Der verfügbare Temperaturbereich hängt vom jeweiligen Programm ab. Die gewählte Temperatur wird auf dem Display angezeigt.
Geschwindigkeit	Drücken Sie diese Taste, um die Schleudergeschwindigkeit des Programms zu ändern. Die Schleuderdrehzahl hängt vom jeweiligen Programm ab. Die gewählte Schleuderdrehzahl wird auf dem Display angezeigt.
Zeitverzögerung	Drücken Sie diese Taste wiederholt, um die verfügbaren Optionen zu durchlaufen (von 3 bis 24 Stunden in Schritten von einer Stunde).
Start/Pause	Drücken Sie diese Taste, um den Waschvorgang zu starten oder zu stoppen: Drücken Sie die Taste einmal, um ein Programm zu starten. Um das Programm zu beenden, drücken Sie die Taste erneut. Um das Programm fortzusetzen, drücken Sie die Taste erneut.
Ein-/Ausschaltung	Drücken Sie diese Taste, um die Waschmaschine ein- oder auszuschalten. Wenn Sie das Gerät einschalten und innerhalb von 10 Minuten keine Taste drücken, schaltet sich das Gerät automatisch aus.

**Zeitverzögerung**

Sie können die Maschine so einstellen, dass sie den Waschvorgang automatisch zu einem bestimmten Zeitpunkt beendet, indem Sie eine Verzögerung zwischen 3 und 24 Stunden (in Schritten von 1 Stunde) wählen.

1. Wählen Sie das gewünschte Programm und ändern Sie ggf. die Zykluseinstellungen.
2. Drücken Sie die Taste Verzögerter Start so oft, bis die gewünschte Endzeit eingestellt ist.
3. Drücken Sie die Start/Pause-Taste.
4. Um die Zeitverzögerung abzubrechen, starten Sie das Gerät neu, indem Sie die Taste Ein/Aus drücken.

Zum Beispiel:

Aktuelle Uhrzeit: 14:00.

Gewünschte Startzeit: 17:00 Uhr.

1. Wählen Sie das Waschprogramm.
2. Wählen Sie die Funktion "Zeitverzögerung" und stellen Sie 3 Stunden ein, indem Sie die Taste "Zeitverzögerung" drücken.
3. Drücken Sie die Taste Start/Pause.

Die Waschmaschine wird um 17:00 Uhr in Betrieb genommen.

**SteamMax**

- Diese Funktion wird automatisch zusammen mit den Programmen Intensiv-, Bettwäsche- und Allergy Care aktiviert (Symbol SteamMax. leuchtet).
- Die Funktion führt eine zusätzliche Dampfsterilisationsreinigung in Verbindung mit dem gewählten Waschprogramm durch.
- Diese Funktion kann nicht ausgeschaltet werden.

**Kindersicherung**

- Um Unfälle durch Kinder zu vermeiden, sperrt die Kindersicherung alle Tasten mit Ausnahme der Ein/Aus-Taste.
- Um die Kindersicherung zu aktivieren oder zu deaktivieren, halten Sie die Temperatur- und Geschwindigkeitstasten 3 Sekunden lang gedrückt.
- Wenn die Kindersicherung aktiviert ist, leuchtet das Kindersicherungssymbol.

**Stille**

- Sie können den Ton des Programmwähler und aller Tasten aktivieren oder deaktivieren.
- Um den Ton zu aktivieren oder zu deaktivieren, halten Sie die Tasten für Geschwindigkeit und Startverzögerung gleichzeitig 3 Sekunden lang gedrückt.
- Wenn der Ton ausgeschaltet ist, leuchtet das Stummschaltungssymbol.

**Türverriegelung**

- Wenn der Waschvorgang beginnt, wird die Tür aus Sicherheitsgründen verriegelt und das Türverriegelungssymbol leuchtet auf.
- Am Ende eines Programms und nach einigen Sekunden entriegelt sich die Tür, so dass Sie die Wäsche entnehmen können.

**Zusätzliche Ladung**

- Halten Sie die Taste Start/Pause 3 Sekunden lang gedrückt. Wenn die Kindersicherung aktiviert ist, leuchtet das Kindersicherungssymbol.
- Aus Sicherheitsgründen kann die Funktion Extra Load nicht verwendet werden, wenn sich zu viel Wasser in der Trommel befindet oder wenn die Wassertemperatur zu hoch ist.

## Andere Funktionen

### Notentriegelung der Tür

- Wenn Sie die Wäsche bei einem längeren Stromausfall herausnehmen wollen, vergewissern Sie sich, dass der Wasserstand in der Trommel unter der Unterkante der Tür liegt, die Temperatur unter 40°C liegt oder zumindest nicht so hoch ist, dass sie Verbrennungen verursacht, und die Trommel sich nicht dreht, dann: Ziehen Sie den Entwässerungsrohr ab und schließen Sie ihn wieder an. Warten Sie, bis das Wasser abgelaufen ist.
- Wenn das Wasser vollständig aus der Maschine ausgelaufen ist, öffnen Sie die Abdeckung der Ablaufpumpe unten rechts an der Vorderseite, ziehen Sie die Stange leicht nach unten, und wenn Sie ein leichtes Geräusch hören, öffnen Sie die Tür und nehmen Sie die Wäsche heraus.
- Bringen Sie den Deckel der Ablaufpumpe wieder an.
- Diese Methode kann nur in Notfällen angewendet werden.

### Wiederaufnahmefunktion

Dieses Gerät verfügt über eine Wiederaufnahmefunktion im Falle eines Stromausfalls. Bei einem Stromausfall oder einem lockeren Stecker während des Waschvorgangs kann sich das Gerät die Einstellungen merken und den Vorgang fortsetzen, sobald die Stromversorgung wiederhergestellt ist (es muss durch Drücken der Ein-/Ausschalttaste wieder eingeschaltet werden).

### Speicherfunktion

Das Gerät kann sich automatisch die zuletzt verwendete Einstellung merken. Wenn Sie die Maschine wieder einschalten, merkt sie sich das Programm und die Einstellungen, die beim letzten Mal gewählt wurden (das bedeutet, dass alle Einstellungen des letzten Waschgangs beim Einschalten der Maschine standardmäßig gewählt werden).

### Erkennung des Gewichts der Wäsche

Zu Beginn des Waschvorgangs schätzt die Waschmaschine das Gewicht der Wäsche und dosiert das Waschmittel automatisch (vorausgesetzt, es befindet sich genügend Waschmittel in der Schublade) und bestimmt dann die Wassermenge entsprechend, um so viel wie möglich zu sparen.

### Unwuchtschutz

- Wenn die Waschmaschine zum Schleudern bereit ist, kann es aufgrund einer großen Unwucht einige Zeit dauern, bis die Wäsche ausgewuchtet ist.
- Wenn die Wäsche in der Trommel immer noch nicht ausgewuchtet ist, kann die Schleuderdrehzahl reduziert werden, um starke Vibrationen zu vermeiden.
- Wenn die Wäschemenge in der Trommel nicht ausreicht, kann es sein, dass die Maschine aufgrund des Unwuchtschutzes nicht schleudert, so dass Sie mehr Wäsche einfüllen müssen, damit die Maschine zu schleudern beginnt.

## 5. REINIGUNG UND WARTUNG

Eine gute Wartung der Waschmaschine verlängert ihre Lebensdauer.

### Hinweis

Bevor Sie mit der Wartung beginnen, schalten Sie den Strom ab und schließen Sie den Wasserhahn.

### Reinigung der Innenseite der Trommel

Wenn Sie Rost auf der Innenseite der Trommel sehen, sollten Sie sie reinigen, verwenden Sie dazu niemals Stahlwolle.

### Reinigung der Oberfläche

1. Verwenden Sie ein trockenes Tuch oder ein mit einem neutralen, nicht scheuernden Reinigungsmittel leicht angefeuchtetes Tuch, um Schmutz von der Oberfläche zu entfernen. Achten Sie darauf, dass die Oberfläche der Waschmaschine stets trocken bleibt. Berühren Sie die Waschmaschine nicht mit scharfen Gegenständen.
2. Die Oberfläche kann bei Bedarf mit einem verdünnten neutralen, nicht scheuernden Reinigungsmittel gereinigt werden.

### Reinigung der Entwässerungspumpe

1. Öffnen Sie den Filterdeckel wie in Abbildung 14 dargestellt. Sie können ein nicht-scharfes, nicht-scharfes Objekt zur Hilfe nehmen.
2. Schrauben Sie das Sieb ab und entfernen Sie alle Fremdkörper oder Gegenstände aus dem Sieb der Abflusspumpe; achten Sie darauf, dass dabei Wasser austreten kann. Abb. 15
3. Setzen Sie den Filter wieder ein und schließen Sie den Deckel. Abb. 16

### Reinigung des Einlassfilters

Der Einlassfilter muss gereinigt werden, wenn beim Öffnen des Wasserhahns kein oder zu wenig Wasser eintritt.

1. Den Wasserdruck senken:
  - a. Drehen Sie den Wasserhahn zu.
  - b. Wählen Sie ein beliebiges Programm außer Schleudern. (Spin Only).
  - c. Drücken Sie die Start/Pause-Taste und lassen Sie das Programm etwa 40 Sekunden lang laufen.
  - d. Ziehen Sie den Stecker ab.
2. Ziehen Sie den Zulaufschlauch vom Wasserhahn ab. Abb. 17
3. Ziehen Sie den Filter mit einer Spitzzange vorsichtig heraus. Seien Sie äußerst vorsichtig und setzen Sie den Filter nicht mit Gewalt ein, da er dadurch beschädigt werden kann. Abb. 18
4. Waschen Sie den Filter mit Wasser und entfernen Sie den angesammelten Schmutz.

5. Bringen Sie den Filter wieder in seine ursprüngliche Position.
6. Schließen Sie den Ansaugschlauch wieder an. Abb. 19

**Reinigung des Waschmittelfachs**

1. Öffnen Sie das Waschmittelfach (heben Sie es langsam an) und entfernen Sie den Deckel (Siphonplatte), indem Sie ihn wie in Abbildung 20 gezeigt anheben.
2. Reinigen Sie das Waschmittelfach und den Deckel (Siphonplatte) mit Leitungswasser oder einer Bürste.
3. Setzen Sie das Fach und den Deckel (Siphonplatte) wieder ein.
  - Es ist möglich, dass beim Herausnehmen des Fachs etwas Waschmittel in die Trommel gelangt, das ist normal.
  - Vergewissern Sie sich, dass sich kein Wasser, Waschmittel oder Weichspüler im Waschmittelfach befindet, bevor Sie es herausnehmen, um ein Verschütten zu vermeiden.

**Auftauen**

Setzen Sie das Gerät keinen Temperaturen unter 0°C aus, da dies seine Funktion und die Lebensdauer seiner Komponenten beeinträchtigen kann. Wenn dies der Fall ist und Sie gefrorene Teile feststellen, gehen Sie wie folgt vor:

1. Schalten Sie die Waschmaschine aus und ziehen Sie den Netzstecker.
2. Gießen Sie heißes Wasser über den Wasserhahn, um den Wasserzulaufschlauch zu lösen.
3. Ziehen Sie den Wasserzulaufschlauch ab und tauchen Sie ihn in heißes Wasser.
4. Gießen Sie heißes Wasser in das Fass und lassen Sie es etwa 10 Minuten stehen.
5. Schließen Sie den Wasserzulaufschlauch wieder an den Wasserhahn an.

**Notiz**

1. Wenn Sie die Waschmaschine wieder benutzen, achten Sie darauf, dass die Umgebungstemperatur über 0°C liegt.
2. Wenn die Waschmaschine in einem Raum steht, in dem sie leicht einfrieren kann, lassen Sie das restliche Wasser im Ablaufschlauch und im Wasserzulaufschlauch gründlich ab.
3. Wenden Sie sich an einen Techniker, wenn die Waschmaschine einfriert. Wenn die Waschmaschine nach dem oben beschriebenen Verfahren immer noch nicht funktioniert, wenden Sie sich bitte an den offiziellen technischen Kundendienst von Cecotec.

**6. PROBLEMBEHEBUNG**

PROBLEM	MÖGLICHE LÖSUNGEN
In dem Fass befinden sich Spuren von Wasser.	Dies ist normal und das Ergebnis von Wassertests, die im Werk durchgeführt wurden.
Die Waschmaschine schaltet sich nicht an.	Prüfen Sie, ob der Stecker richtig mit der Steckdose verbunden ist. Prüfen Sie, ob der Wasserhahn geöffnet ist. Prüfen Sie, ob die Ein/Aus-Taste gedrückt ist. Prüfen Sie, ob die Start/Pause-Taste gedrückt ist. Prüfen Sie, ob die Funktion "Verzögerter Start" aktiviert ist.
Die Waschmaschine verliert Wasser.	Prüfen Sie den Wasserzulaufschlauch und ziehen Sie ihn fest. Reinigen Sie den Abflussschlauch und wenden Sie sich an den offiziellen Cecotec-Kundendienst.
Seltsame Geräusche und starke Vibrationen.	Prüfen Sie, ob die Transportsicherungen entfernt wurden. Prüfen Sie, ob die Füße waagrecht eingestellt sind. Vergewissern Sie sich, dass die Waschmaschine auf einem ebenen und festen Untergrund steht. Überprüfen Sie das Innere auf Metallgegenstände.
Die Waschergebnisse sind nicht zufriedenstellend.	Wählen Sie ein geeignetes Programm aus. Fügen Sie die entsprechende Menge an Waschmittel gemäß den Anweisungen auf der Verpackung hinzu.
Die Tasten funktionieren nicht.	Prüfen Sie, ob die Funktion "Kindersicherung" aktiviert ist.
Die tatsächliche Laufzeit der Programme stimmt nicht mit der auf dem Display angezeigten Zeit überein.	Prüfen Sie, ob die Wäsche in der Trommel ausreichend verteilt ist. Prüfen Sie, ob das Wasser richtig ein- und ausfließt.
Die Waschmaschine füllt sich beim Entleeren.	Prüfen Sie, ob die Höhe des Ablaufschlauchs weniger als 65 cm beträgt. Prüfen Sie, ob der Abflussschlauch untergetaucht ist.

### 7. FEHLERCODE











CODE	PROBLEM	MÖGLICHE LÖSUNGEN
E1	Es dauert lange, bis die Waschmaschine gefüllt ist.	Prüfen Sie, ob der Wasserzulaufhahn geöffnet ist. Prüfen Sie, ob der Wasserdruck nicht zu niedrig ist. Vergewissern Sie sich, dass der Wasserzulaufschlauch nicht verschmutzt oder verstopft ist.
E2	Die Waschmaschine braucht sehr lange, um das Wasser abzulassen.	Stellen Sie sicher, dass die Entwässerungspumpe nicht blockiert ist.
E3	Die Tür ist nicht richtig geschlossen.	Vergewissern Sie sich, dass sich zwischen der Tür und der Dichtung keine Gegenstände wie Kleidung oder Schmutz befinden.
E4	Das Wasser läuft über.	Vergewissern Sie sich, dass der Wasserausgangsschlauch nicht verschmutzt oder verstopft ist.
E5	Fehler des elektrischen Motors.	Kontaktieren Sie den Kundendienst von Cecotec.
E6	Fehler des Heizelementes.	Kontaktieren Sie den Kundendienst von Cecotec.
E7	Fehler des Temperatursensors	Kontaktieren Sie den Kundendienst von Cecotec.
E8	Fehler der Leiterplatte oder der Frequenzumrichterkarte.	Kontaktieren Sie den Kundendienst von Cecotec.
E9	Fehler der Kommunikation (Software).	Kontaktieren Sie den Kundendienst von Cecotec.
E10	Fehler "Inverter".	Kontaktieren Sie den Kundendienst von Cecotec.

EP	Das laufende Waschprogramm stimmt nicht mit dem auf dem Wählschalter angegebenen Programm überein.	Drehen Sie den Wähler, bis das aktuelle Waschprogramm ausgewählt ist.
----	--	---

**Notiz**

Wenn keine der genannten Situationen auf Ihr Problem zutrifft, versuchen Sie nicht, die Waschmaschine selbst zu zerlegen oder zu reparieren. Reparaturen, die von unerfahrenen Personen durchgeführt werden, können zu Verletzungen oder schwerwiegenden Fehlfunktionen führen. Bitte wenden Sie sich an das Geschäft, in dem Sie das Gerät gekauft haben, oder an den offiziellen technischen Kundendienst von Cecotec. Die Reparatur muss von einem autorisierten Techniker durchgeführt werden und es dürfen nur Originalersatzteile verwendet werden.

### 8. TECHNISCHE SPEZIFIKATIONEN

Modell	Bolero DressCode 9500 Inverter A	Bolero DressCode 9500 Inverter A X	Bolero DressCode 9500 Inverter A M	Bolero DressCode 9500 Inverter A S	Bolero DressCode 9500 Inverter A T
Referenz	02468	02540	02541	02542	02543
QR Code					
Modell	Bolero DressCode 9500 Inverter Steel A	Bolero DressCode 9500 Inverter Steel A X	Bolero DressCode 9500 Inverter Steel A M	Bolero DressCode 9500 Inverter Steel A S	Bolero DressCode 9500 Inverter Steel A T
Referenz	02469	02544	02545	02546	02547
QR Code					



Maximale Belastung (trockene Wäsche)	9 Kg
Nennleistung	1900 W
Wasserdruck	0,05 MPa – 0,8 MPa
Stromversorgung	220-240 V~, 50 Hz
IPX	IP X4

Die technischen Daten können ohne Vorankündigung geändert werden, um die Produktqualität zu verbessern.

Hergestellt in China | Entworfen in Spanien

## 9. RECYCLING VON ELEKTRO- UND ELEKTRONIKGERÄTEN



Dieses Symbol weist darauf hin, dass das Produkt und/oder die Batterie gemäß den geltenden Vorschriften getrennt vom Haushaltsabfall entsorgt werden muss. Wenn dieses Produkt das Ende seiner Nutzungsdauer erreicht hat, sollten Sie die Batterien/Akkus entfernen und es zu einer von den örtlichen Behörden bestimmten Sammelstelle bringen.

Die Verbraucher müssen sich mit Ihren örtlichen Behörden oder Einzelhändlern in Verbindung setzen, um Informationen über die ordnungsgemäße Entsorgung ihrer Altgeräte und/ oder ihre Akkus zu erhalten.

Die Einhaltung der oben genannten Leitlinien trägt zum Schutz der Umwelt bei.

## 10. GARANTIE UND KUNDENDIENST

Cecotec haftet gegenüber dem Endnutzer oder Verbraucher für jegliche Konformitätsmängel, die zum Zeitpunkt der Lieferung des Produkts bestehen, gemäß den in den geltenden Vorschriften festgelegten Bedingungen und Fristen.

Es wird empfohlen, dass Reparaturen von qualifiziertem Personal durchgeführt werden.

Sollte unerwartet eine Störung auftreten oder haben Sie Fragen über Ihrem Produkt, können Sie sich mit dem Kundendienst in Verbindung setzen über die Telefonnummer: +34 963210728

## 11. COPYRIGHT

Die geistigen Eigentumsrechte an den Texten in dieser Bedienungsanleitung liegen bei CECOTEC INNOVACIONES, S.L. Alle Rechte vorbehalten. Der Inhalt dieser Veröffentlichung darf weder ganz noch teilweise ohne vorherige Genehmigung von CECOTEC INNOVACIONES, S.L. vervielfältigt, in einem Datenabfragesystem gespeichert, übertragen oder auf irgendeine Weise (elektronisch, mechanisch, durch Fotokopie, Aufzeichnung oder Ähnliches) verbreitet werden.

## 1. PARTI E COMPONENTI

Fig. 1

1. Vaschetta del detersivo
2. Oblò
3. Piedini di livellamento
4. Pannello di controllo
5. Coperchio dell'uscita di drenaggio
6. Morsetti del tubo flessibile di drenaggio
7. Valvola d'ingresso dell'acqua (fredda)
8. Cavo di alimentazione
9. Tubo flessibile di drenaggio
10. Bullone di trasporto (4EA)
11. Coperchio posteriore
12. Spina di alimentazione

Pannello di controllo. Fig. 2

1. Mix
2. Express 15'
3. Lana (Wool)
4. Maglietta (Shirt)
5. Abbigliamento sportivo (Sportswear)
6. Intensivo (Intensive)
7. Biancheria da letto (Bed linen)
8. Cotone (Cotton)
9. Prelavaggio (Prewash)
10. ECO 40-60
11. 20 °C
12. Capi delicati (Delicate)
13. Pulizia automatica del cestello (AutoClean)
14. Centrifuga (Spin Only)
15. Risciacquo (Rinse & Spin)
16. AllergyCare
17. Temperatura
18. Blocco di sicurezza per bambini
19. Velocità
20. Muto
21. Avvio ritardato
22. Avvio/Pausa
23. Carica extra
24. Accensione/spengimento

25. Icona Steam Max
26. Icona muto
27. Icona Blocco di sicurezza per bambini
28. Icona di blocco dell'oblò
29. Manopola di selezione

Vaschetta del detersivo. Fig. 3

1. Scomparto di prelavaggio
2. Scomparto dell'ammorbidente
3. Scomparto di lavaggio

Nota:

I grafici di questo manuale sono rappresentazioni schematiche e potrebbero non corrispondere esattamente al prodotto.

## 2. PRIMA DELL'USO

- Questo apparecchio ha un imballaggio progettato per proteggerlo durante il trasporto. Estrarre l'apparecchio dalla scatola e rimuovere tutto il materiale presente nell'imballaggio. Conservare la scatola originale e gli altri elementi in un luogo sicuro per prevenire danni all'apparecchio in caso di necessità di trasportarlo in futuro. Se si desidera smaltire l'imballaggio originale, assicurarsi di riciclare tutti gli elementi in modo appropriato.
- Verificare che tutte le parti e componenti siano inclusi e in buono stato. Se uno di essi mancasse o non fosse in buone condizioni, contattare immediatamente il Servizio di Assistenza Tecnica ufficiale di Cecotec.

**Contenuto della scatola.** Fig. 4

1. Lavatrice
2. Tubo flessibile d'ingresso
3. Tappo dei fori
4. Tubo flessibile di drenaggio
5. Morsetto di supporto
6. Chiave inglese
7. Manuale di istruzioni

## 3. INSTALLAZIONE

NOTA

Si raccomanda di rivolgersi a un tecnico qualificato per l'installazione della lavatrice. Se si

ritiene di avere le conoscenze necessarie per installare la lavatrice, leggere attentamente le istruzioni d'installazione prima di procedere.

#### Attrezzi necessari

Per facilitare l'installazione della lavatrice, si consiglia di disporre dei seguenti attrezzi: forbici, pinze, cacciavite standard, guanti e chiave inglese.

#### Disimballaggio della lavatrice

Disimballare la lavatrice e verificare se ha subito danni durante il trasporto. Se la lavatrice è stata danneggiata durante il trasporto o se manca qualche elemento, contattare immediatamente il rivenditore locale.

#### Scelta del luogo d'installazione

- Prima di installare la lavatrice, scegliere un luogo con le seguenti caratteristiche:
- Superficie rigida, asciutta e piana (se non è piana, leggere la sezione "Livellamento della lavatrice").
- Al riparo dalla luce solare diretta.
- Sufficientemente ventilato.
- Con una temperatura ambiente compresa tra 0 e 40°C.
- Con una umidità inferiore al 95 % (quando la temperatura è pari a 25°C).
- Tenere la lavatrice lontana da fonti di calore come carbone o gas. Assicurarsi che la lavatrice non poggi sul cavo di alimentazione. Non installare la lavatrice su pavimenti in moquette.

#### Rimozione dei bulloni di trasporto. Fig. 5

Prima di utilizzare la lavatrice, è necessario rimuovere i bulloni di trasporto dal retro. Per fare ciò, seguire i passaggi di seguito:

1. Allentare i quattro bulloni di trasporto.
2. Afferrare i bulloni dalla testa e tirare.
3. Inserire i tappi di plastica nei fori dei bulloni di trasporto.
4. Conservare i bulloni di trasporto in un luogo adatto per usarli in futuro.

Livellamento della lavatrice

Legenda della figura 6:

A.Struttura dei piedini di livellamento

1. Dado di bloccaggio
2. Base di appoggio

B.Stato di fabbrica

Dadi di bloccaggio a contatto con la base della lavatrice

Dadi di bloccaggio e piedini di livellamento avvitati del tutto

Nota

Per facilitare l'installazione, i piedini di livellamento non vengono forniti già fissati; assicurarsi quindi di fissare tutti e quattro i piedini prima di livellare la lavatrice.

1. Quando si posiziona la lavatrice, è necessario verificare se i piedini sono completamente fissati; se non lo fossero, fissarli bene. I dadi di bloccaggio devono essere saldamente fissati alla base della lavatrice e i piedini di livellamento saldamente fissati ai dadi. Fig. 7
2. Una volta installata la lavatrice, premere in successione con entrambe le mani sugli angoli opposti del piano e scuoterla verticalmente verso il basso per verificare che i piedini siano ben fissati e che la lavatrice non traballi. Fig. 8
3. Se la lavatrice traballa, allentare il dado di bloccaggio nella direzione indicata nella figura 9 con la chiave inglese in dotazione fino a raggiungere l'altezza appropriata. Fig. 9
4. Infine, utilizzare la chiave inglese per fissare il dado di bloccaggio alla base della lavatrice (è anche possibile fissare leggermente i piedini a mano per evitare che si spostino). Assicurarsi che i piedini rimangano fissi in posizione. Fig. 10

Attenzione

1. Solo la completa assenza di traballamenti indica un livellamento adeguato della lavatrice.
2. Un livellamento inadeguato della lavatrice può causare rumori forti, vibrazioni, spostamenti e altri fenomeni anomali.
3. La ventilazione avviene nella parte inferiore della lavatrice (per evitare ostruzioni). Installare la lavatrice su un pavimento solido, liscio e non scivoloso. Non collocare la lavatrice su una coperta morbida o su un pavimento di legno, né su mobili o supporti vari per evitare lesioni.

## 4. FUNZIONAMENTO

### Installazione della lavatrice

#### Collegamento del tubo flessibile d'ingresso. Fig. 11

1. Collegare il tubo flessibile d'ingresso al rubinetto e fissarlo in senso antiorario.
2. Collegare l'altra estremità del tubo flessibile d'ingresso alla valvola d'ingresso sul retro del prodotto e fissarla saldamente in senso orario.

Nota

- Se il tubo flessibile perde dopo averlo collegato, ripetere l'operazione.
- Non piegare il tubo flessibile.
- Verificare che il tubo flessibile d'ingresso sia ben collegato prima di ogni uso.

**Collegamento del tubo flessibile di drenaggio**

- Il tubo flessibile di drenaggio deve essere posizionato a un'altezza di 65-100 cm dal suolo per favorire un buon drenaggio della lavatrice. Fig. 12
- È possibile utilizzare il morsetto di supporto in dotazione per collegare il tubo flessibile di drenaggio alla parete, al tubo di scarico o al lavello. Fig. 13
- Assicurarsi che tutti i tubi flessibili siano ben collegati.

**Nota**

Per il corretto funzionamento della lavatrice, non immergere l'estremità del tubo flessibile di drenaggio in acqua.

**Collegamenti elettrici**

- Poiché la corrente massima che fluisce attraverso la lavatrice è di 10 A quando la temperatura aumenta durante il lavaggio, assicurarsi che il sistema di alimentazione (corrente, tensione di alimentazione e cavo) della propria casa possa soddisfare i normali requisiti di carico degli elettrodomestici.
- Collegare l'apparecchio a una presa di corrente correttamente installata e dotata di messa a terra.
- Assicurarsi che la tensione di alimentazione dell'abitazione corrisponda alla tensione nominale della lavatrice.
- Assicurarsi che la spina di alimentazione corrisponda alla presa di corrente.
- Non utilizzare spine o prese multiuso come prolunghe.
- Non collegare o scollegare la spina con le mani bagnate.
- Quando si scollega la spina, tenerla saldamente ed estrarla. Non tirare bruscamente il cavo di alimentazione.

**Attenzione**

1. La lavatrice deve essere collegata correttamente a terra. In caso di cortocircuito, la messa a terra può ridurre il rischio di scosse elettriche.
2. La lavatrice deve funzionare su un circuito separato dagli altri apparecchi elettrici. In caso contrario, il protettore di rete potrebbe scattare o il fusibile bruciarsi.

**Funzionamento della lavatrice****Nota**

Assicurarsi che la lavatrice sia installata correttamente prima dell'uso.

Prima dell'uso, è necessario eseguire un ciclo completo di lavaggio a vuoto.

**Primo uso**

1. Collegare il cavo di alimentazione e il tubo flessibile d'ingresso come descritto nella sezione precedente.

2. Mettere un po' di detersivo (circa 10 g) nella vaschetta e chiuderla.
3. Premere il tasto di accensione/spengimento.
4. Ruotare la manopola di selezione fino a Cotone (Cotton).
5. Premere il tasto di Avvio/Pausa.

In questo modo verrà rimossa l'acqua rimasta nella lavatrice dopo il test del produttore.

**Divisione dei vestiti**

Leggere attentamente queste raccomandazioni per evitare problemi con la lavatrice e danni ai vestiti.

1. Non eccedere la capacità nominale della lavatrice.
2. Dividere i vestiti in base al colore e all'etichetta di lavaggio. La maggior parte degli indumenti presenta un'etichetta per la cura dei tessuti sul colletto o su una cucitura laterale.
3. Assicurarsi che tutte le tasche siano vuote per evitare che oggetti estranei (monete, graffette, ecc.) danneggino gli indumenti e i componenti della lavatrice.
4. Chiudere le cerniere, fissare i ganci, ecc. prima del lavaggio.
5. Quando si lavano gli indumenti, è consigliabile separarli per colore. Evitare assolutamente di lavare capi scuri insieme a quelli chiari.
6. Le aree molto sporche, le macchie, ecc. devono essere pretrattate con detergenti liquidi, smacchiatori, ecc.
7. Prima di metterli in lavatrice, inserire al rovescio gli indumenti in lana che si appallottolano facilmente.

**Nota**

Assicurarsi che non vi siano indumenti incastrati tra l'oblò e la guarnizione.

**Uso della vaschetta del detersivo**

- Aprire la vaschetta del detersivo.
- Se si intende utilizzare il programma di prelavaggio, aggiungere detersivo allo scomparto di prelavaggio (scomparto I). Si può usare un detersivo in polvere o un detersivo liquido.
- Aggiungere il detersivo per il lavaggio principale nello scomparto di lavaggio (scomparto II). Si può usare un detersivo in polvere o un detersivo liquido.
- Aggiungere l'ammorbidente nello scomparto dell'ammorbidente (scomparto ).
- Per ottenere risultati ottimali e ridurre al minimo il consumo di acqua e di elettricità, utilizzare un detersivo adatto al lavaggio in lavatrice a diverse temperature.
- La quantità di detersivo/ammorbidente necessaria deve essere aggiunta una sola volta per ogni ciclo di lavaggio. Consultare le istruzioni del produttore del detersivo/ammorbidente.
- Una quantità eccessiva di detersivo produce molta schiuma che può facilmente fuoriuscire; ciò influirà sulla dissoluzione dello stesso e renderà difficile il risciacquo.
- Scegliere un detersivo in polvere non schiumogeno o a basso livello di schiuma adatto a lavatrici con carica frontale.
- Un eccesso di detersivo può generare molta schiuma, rendendo più difficile il lavaggio.

## Nota

- È normale che un po' di detersivo liquido cada nel cestello quando si estrae la vaschetta del detersivo. Evitare di estrarre frequentemente la vaschetta per ridurre lo spreco di detersivo liquido.
- Non eccedere il segno MAX sulla vaschetta del detersivo.
- Diluire prima l'ammorbidente o il detersivo concentrato, poi versarlo nella vaschetta del detersivo.

**Ciclo di lavaggio**

- Premere il tasto di accensione/spengimento per accendere la lavatrice.
- Ruotare la manopola di selezione per scegliere un programma di lavaggio.
- Modificare le impostazioni del programma di lavaggio (temperatura, velocità, ecc.) in base alle proprie esigenze.
- Regolare l'avvio ritardato se si desidera terminare il ciclo di lavaggio a una certa ora.
- Premere il tasto di Avvio/Pausa.

**Modifica dei programmi di lavaggio durante il funzionamento**

- Premere il tasto di avvio/pausa per interrompere il processo di lavaggio.
- Scegliere un altro programma di lavaggio ruotando la manopola di selezione.
- Premere nuovamente il tasto di avvio/pausa per avviare il nuovo programma di lavaggio.

**Programmi di lavaggio**

Mix	Per carichi misti con capi in cotone e sintetici.
Express 15'	Per capi poco sporchi e carichi inferiori a 2,0 kg che si desidera lavare rapidamente.
Lana (Wool)	Il programma di lavaggio per lana è caratterizzato da un'azione delicata di dondolamento e ammollo per proteggere le fibre di lana dal restringimento/distorsione. Si consiglia l'uso di un detersivo neutro.
Maglietta (Shirt)	È possibile selezionare questo programma per lavare camicie di cotone, lino, fibre sintetiche o tessuti misti.
Abbigliamento sportivo (Sportswear)	Questo programma è stato progettato per il lavaggio di abbigliamento sportivo.
Intensivo (Intensive)	Per capi molto sporchi. Il tempo di lavaggio è maggiore rispetto ad altri programmi.

Biancheria da letto (Bed linen)	Questo programma è adatto al lavaggio di capi più pesanti: jeans, biancheria da letto, ecc.
Cotone (Cotton)	Per cotone, lenzuola, biancheria da tavola, biancheria intima, asciugamani o camicie. Il tempo di lavaggio e il numero di risciacqui vengono regolati automaticamente in base al carico.
Prelavaggio (Prewash)	Aggiunge un processo di lavaggio preliminare prima di avviare il programma Cotone (Cotton).
ECO 40-60	Per la pulizia nello stesso ciclo di capi in cotone mediamente sporchi adatti al lavaggio a 40 °C o 60 °C.
20 °C	Per il lavaggio di alcuni capi delicati che possono essere lavati solo a 20 °C.
Capi delicati (Delicate)	Per tessuti trasparenti, reggiseni, lingerie (seta) e altri tessuti che possono essere lavati solo a mano. Per ottenere risultati ottimali, utilizzare un detersivo liquido.
Pulizia automatica del cestello (AutoClean)	Pulisce il cestello rimuovendo lo sporco e prevenendo la formazione di batteri. Assicurarsi che il cestello sia vuoto. Non utilizzare prodotti di pulizia per pulire il cestello.
Centrifuga (Spin Only)	Un programma di centrifuga aggiuntivo per eliminare efficacemente l'umidità dalla biancheria.
Risciacquo (Rinse&Spin)	Un programma di risciacquo supplementare.
AllergyCare	Lavaggio ad alta temperatura e risciacqui supplementari per rimuovere efficacemente i residui di detersivo.

**Tabella dei programmi di lavaggio**

- L'efficienza e i risultati di lavaggio sono determinati dalla qualità del detersivo utilizzato. Utilizzare solo detersivi per bucato.
- Se necessario, utilizzare un detersivo ad uso specifico, p. es., per tessuti sintetici e di lana. Seguire sempre le raccomandazioni del produttore del detersivo.
- Non utilizzare prodotti di lavaggio a secco come tricloroetilene e simili. Scegliere detersivi di qualità.

PROGRAMMA	CARICA MASSIMA (kg)	TIPO DI DETERSIVO PER BUCATO		
		TUTTI I TESSUTI	TESSUTO SPECIFICO	AMMORBIDENTE
MIX	4,5	L/P	-	0
Express 15'	2	L/P	-	0
Lana (Wool)	2	-	L/P	-
Maglietta (Shirt)	3,5	L/P	L	0
Abbigliamento sportivo (Sportswear)	3,5	L/P	-	0
Intensivo (Intensive)	9	L/P	-	0
Biancheria da letto (Bed linen)	7	L/P	L/P	0
Cotone (Cotton)	9	L/P	-	0
Prelavaggio (Prewash)	7	L/P	-	0
ECO 40-60	9	L/P	-	0
20°C	4,5	L/P	-	0
Capi delicati (Delicate)	4,5	L/P	L/P	-
Pulizia automatica del cestello (AutoClean)	0	-	-	-
Centrifuga (Spin Only)	9	-	-	-
Risciacquo (Rinse&Spin)	9	-	-	-
AllergyCare	4	L/P	L/P	0

L: detersivo liquido (se si usa un detersivo liquido, si sconsiglia l'uso della funzione di avvio ritardato).

P: detersivo in polvere.

O: opzionale.

-: senza detersivo o ammorbidente.

Si consiglia quanto segue:

Usare detersivo in polvere da 20°C a 95°C.

Usare detersivo per lana da 20°C a 40°C.











Programma	Peso (Kg)	Durata del programma (h:min)	Consumo di energia (kWh/ciclo)	Consumo di acqua (L/ciclo)	Temp. (°C)	Umidità residua (%)	Velocità di centrifuga (RPM)
Mix	4,5	0:45	0,490	50	40	75	800
Express 15'	2,0	0:18	0,040	40	17	90	800
Lana (Wool)	2,0	0:44	0,110	60	20	76	400
Maglietta (Shirt)	3,5	0:45	0,480	46	40	76	800
Abbigliamento sportivo (Sportswear)	3,5	0:35	0,460	46	40	76	800
Intensivo (Intensive)	9,0	2:08	0,930	53	50	72	800
Biancheria da letto (Bed linen)	7,0	1:05	0,800	48	60	72	800
Cotone (Cotton)	9,0	2:19	1,83	73	80	70	800
Prelavaggio (Prewash)	7,0	2:44	1,980	86	80	70	800
ECO 40-60	9,0	3:48	0,835	64	34	53,9	1400
	4,5	2:54	0,505	46	30	53,9	1400
	2,5	2:54	0,198	37	24	53,9	1400
20°C	4,5	0:50	0,200	43	20	80	600
Capi delicati (Delicate)	4,5	0:43	0,490	58	40	79	600

Pulizia automatica del cestello (AutoClean)	0	1:23	1,500	60	80	/	800
Centrifuga (Spin Only)	9,0	0:11	0,050	0	/	73	800
Risciacquo (Rinse&Spin)	9,0	0:17	0,060	20	/	73	800
AllergyCare	4,5	1:32	0,820	70	60	74	800

## Avvertenze:

- Controllare se l'acqua all'interno del cestello è stata svuotata prima di aprire l'oblò. Non aprire l'oblò se c'è ancora acqua all'interno della lavatrice.
- Non lavare solamente un capo, ciò potrebbe destabilizzare la lavatrice. Introdurre sempre un minimo di 3 o 4 indumenti per garantire un corretto scarico. Per una maggiore efficienza e risparmio di acqua ed energia, si raccomanda di riempire due terzi del cestello con il bucato.
- Le informazioni fornite per i programmi diversi dal programma ECO 40-60 sono solo indicative.
- Il programma ECO 40-60 è in grado di pulire la biancheria di cotone con livello di sporco normale dichiarata come lavabile a 40°C o 60°C, insieme nello stesso ciclo. Questo programma è usato per valutare la conformità con la legislazione europea sull'ecodesign.
- I tempi indicati per ogni programma corrispondono alla durata con carico e temperatura standard. Altri tipi di carico e di temperatura daranno luogo a tempi diversi.
- I programmi più efficienti dal punto di vista energetico sono generalmente quelli che funzionano a temperature più basse e per durate più lunghe.
- Caricare la macchina fino alla capacità indicata per ogni programma, questo aiuterà a risparmiare energia e acqua.
- La durata dei programmi, il consumo di energia e i livelli di consumo di acqua possono variare a seconda del peso e del tipo di carico di lavaggio, delle funzioni aggiuntive selezionate, della temperatura dell'acqua e dell'ambiente.
- Si raccomanda di usare il detersivo liquido per i programmi di lavaggio a bassa temperatura. La quantità di detersivo può variare a seconda della quantità di biancheria e del grado di sporco di questa. Seguire le raccomandazioni dei produttori di detersivi sulla quantità di detersivo da usare.
- Il rumore e il livello di umidità rimanente dipendono dalla velocità di centrifuga. Più alta è la velocità di centrifuga, più alto è il rumore e più basso è il livello di umidità residua.
- È possibile accedere al database dei prodotti in cui sono memorizzate le informazioni

relative a questo modello scansionando il seguente codice QR (presente anche sull'etichetta energetica):

Modello	Bolero DressCode 9500 Inverter A	Bolero DressCode 9500 Inverter AX	Bolero DressCode 9500 Inverter AM	Bolero DressCode 9500 Inverter AS	Bolero DressCode 9500 Inverter AT
Codice prodotto	02468	02540	02541	02542	02543
Codice QR					
Modello	Bolero DressCode 9500 Inverter Steel A	Bolero DressCode 9500 Inverter Steel AX	Bolero DressCode 9500 Inverter Steel AM	Bolero DressCode 9500 Inverter Steel AS	Bolero DressCode 9500 Inverter Steel AT
Codice prodotto	02469	02544	02545	02546	02547
Codice QR					



**Pannello di controllo**

Manopola di selezione	Ruotare la manopola di selezione per scegliere un programma di lavaggio.
Display	Il display mostra le informazioni sul programma di lavaggio in corso e la stima del tempo rimanente, oppure un codice informativo quando si verifica un problema.
Temperatura	Premere questo tasto per modificare la temperatura dell'acqua per il programma di lavaggio. L'intervallo di temperatura selezionabile varia da programma a programma. La temperatura selezionata viene mostrata sul display.
Velocità	Premere questo tasto per modificare la velocità di centrifuga del programma di lavaggio. Le opzioni di velocità di centrifuga dipendono dal programma. La velocità di rotazione selezionata viene mostrata sul display.
Avvio ritardato	Premere ripetutamente questo tasto per scorrere tra le opzioni disponibili (da 3 a 24 ore con incrementi di un'ora).
Avvio/Pausa	Premere questo tasto per avviare o interrompere il processo di lavaggio: Premere una volta il tasto per avviare il programma di lavaggio. Per interrompere il programma, premere nuovamente il tasto. Per riprendere il programma, premere nuovamente il tasto.
Accensione/spegnimento	Premere questo tasto per accendere o spegnere la lavatrice. Se si accende la lavatrice e non viene premuto alcun tasto entro 10 minuti, la lavatrice si spegne automaticamente.

**Avvio ritardato**

È possibile impostare la lavatrice in modo che termini automaticamente il lavaggio a una certa ora, scegliendo un avvio ritardato compreso tra 3 e 24 ore (con incrementi di 1 ora).

1. Scegliere il programma di lavaggio desiderato e modificare le impostazioni del ciclo, se necessario.
2. Premere ripetutamente il tasto di Avvio ritardato fino a impostare l'ora di fine lavaggio desiderata.
3. Premere il tasto di Avvio/Pausa.
4. Per annullare l'avvio ritardato, riavviare la lavatrice premendo il tasto di accensione/spegnimento.

Esempio:

Ora corrente: 14:00.

Ora di inizio desiderata: 17:00.

1. Selezionare il programma di lavaggio.
  2. Selezionare la funzione di "Avvio ritardato" e impostare 3 ore premendo il tasto di Avvio ritardato.
  3. Premere il tasto di Avvio/Pausa.
- La lavatrice inizierà a funzionare alle 17:00.

**SteamMax**

- Questa funzione si attiva automaticamente insieme ai programmi Intensivo (Intensive), Biancheria da letto (Bed linen) e Allergy Care: l'icona SteamMax si accenderà.
- SteamMax esegue una pulizia supplementare con sterilizzazione a vapore in combinazione con il programma di lavaggio selezionato.
- Questa funzione non può essere disattivata.

**Blocco di sicurezza per bambini**

- Il blocco di sicurezza per bambini blocca tutti i tasti tranne quello di accensione/spegnimento per evitare incidenti.
- Per attivare o disattivare il blocco di sicurezza per bambini, tenere premuti i tasti di temperatura e velocità per 3 secondi.
- Quando il blocco di sicurezza per bambini è attivo, l'icona del blocco per bambini s'illumina.

**Muto**

- È possibile attivare o disattivare il suono della manopola di selezione e di tutti i tasti.
- Per attivare o disattivare il suono, tenere premuti contemporaneamente i tasti di velocità e di avvio ritardato per 3 secondi.
- Quando l'audio è disattivato, l'icona Muto s'illumina.

**Blocco dell'oblò**

- Quando inizia il processo di lavaggio, per motivi di sicurezza, l'oblò viene bloccato e l'icona di blocco dell'oblò si accende.
- Al termine di un programma di lavaggio e dopo alcuni secondi, l'oblò si sblocca per consentire di estrarre la biancheria.

**Carica extra**

- Mantenere premuto il tasto di avvio/pausa per 3 secondi. Una volta sbloccato l'oblò, è possibile aggiungere altra biancheria nella lavatrice.
- Per motivi di sicurezza, la funzione Carica extra non può essere attivata se nel cestello c'è acqua in eccesso o se la temperatura dell'acqua è troppo elevata.

**Altre funzioni****Sblocco di emergenza dell'oblò**

- Se si desidera rimuovere la biancheria in caso di interruzione prolungata dell'alimentazione elettrica, assicurarsi che il livello dell'acqua nel cestello sia al di sotto del livello inferiore dello sportello, che la temperatura sia inferiore a 40°C, o in ogni caso non abbastanza alta da provocare ustioni, e che il cestello non ruoti; quindi, scollegare il tubo flessibile di scarico e ricollegarlo. Aspettare che il cestello si svuoti.
- Una volta svuotato il cestello della lavatrice, aprire il coperchio dell'uscita di drenaggio in basso a destra, tirare leggermente l'asta verso il basso e, quando si sente un leggero rumore, aprire l'oblò ed estrarre la biancheria.
- Ricollocare il coperchio dell'uscita di drenaggio.
- Questo metodo può essere utilizzato solo in caso di emergenza.

#### Funzione di ripristino

Questo apparecchio dispone di una funzione di ripristino in caso di spegnimento. Se durante il processo di lavaggio si verifica un'interruzione di corrente o la spina è allentata, l'apparecchio è in grado di memorizzare le impostazioni e di riprendere a funzionare al ripristino della corrente (deve essere riacceso premendo il tasto di accensione/spegnimento).

#### Funzione Memoria

L'apparecchio può ricordare automaticamente l'ultima impostazione utilizzata. Quando si riaccende la lavatrice, quest'ultima ricorda le ultime impostazioni e programmi selezionati (ciò significa che tutte le impostazioni dell'ultimo lavaggio saranno selezionate di default quando si accende la lavatrice).

#### Dosaggio automatico in base al peso del bucato

All'inizio del lavaggio, la lavatrice valuta il peso del bucato ed eroga automaticamente il detersivo (a condizione che ve ne sia a sufficienza nella vaschetta), quindi decide la quantità d'acqua appropriata per risparmiare il più possibile.

#### Sistema antisbilanciamento

- Quando la lavatrice è pronta per la centrifuga, potrebbe essere necessario un po' di tempo per bilanciare il bucato a causa di una distribuzione sbilanciata dello stesso all'interno del cestello.
- Se il bucato è ancora distribuito in modo sbilanciato, è possibile ridurre la velocità di centrifuga per evitare forti vibrazioni.
- Se la quantità di bucato nel cestello è insufficiente, il cestello potrebbe non girare a causa del sistema antisbilanciamento, per cui è necessario aggiungere altro bucato affinché il cestello inizi a girare.

## 5. PULIZIA E MANUTENZIONE

Una corretta manutenzione della lavatrice allungherà la vita utile della stessa.

Attenzione

Prima di procedere alla manutenzione, scollegare la macchina e chiudere il rubinetto.

#### Pulizia dell'interno del cestello

Se si nota della ruggine all'interno del cestello, è necessario pulirlo; non utilizzare mai pagliette d'acciaio.

#### Pulizia della superficie

1. Per rimuovere lo sporco dalla superficie, utilizzare un panno asciutto o leggermente inumidito con un detergente neutro e non abrasivo. Assicurarsi che la superficie della lavatrice rimanga sempre asciutta. Non toccare la lavatrice con oggetti appuntiti.
2. Se necessario, la superficie può essere pulita con un detersivo neutro non abrasivo diluito.

#### Pulizia dell'uscita di drenaggio

1. Aprire il coperchio dell'uscita di drenaggio illustrato nella figura 14. È possibile aprirlo con un oggetto non affilato né tagliente.
2. Svitare il tappo e rimuovere qualsiasi materiale od oggetto estraneo dall'uscita di drenaggio, facendo attenzione all'eventuale acqua che potrebbe fuoriuscire. Fig. 15
3. Riavvitare il tappo e chiudere il coperchio. Fig. 16

#### Pulizia del filtro della valvola d'ingresso

Il filtro della valvola d'ingresso deve essere pulito se all'apertura del rubinetto l'acqua non entra o entra in quantità insufficiente.

1. Ridurre la pressione dell'acqua:
  - a. Chiudere il rubinetto.
  - b. Selezionare qualsiasi programma, tranne Centrifuga (Spin Only).
  - c. Premere il tasto di Avvio/Pausa e mantenere il programma di lavaggio in funzione per circa 40 secondi.
  - d. Scollegare la spina di alimentazione.
2. Scollegare il tubo flessibile d'ingresso dal rubinetto. Fig. 17
3. Estrarre delicatamente il filtro con un paio di pinze a punta. Rimuovere il filtro con estrema cautela per evitare di danneggiarlo. Fig. 18
4. Lavare il filtro con acqua e rimuovere lo sporco accumulato.
5. Ricollocare il filtro nel rubinetto.
6. Ricollegare il tubo flessibile d'ingresso. Fig. 19

#### Pulizia della vaschetta del detersivo

1. Aprire la vaschetta del detersivo (sollevandola lentamente) e rimuovere il sifone sollevandolo come illustrato nella figura 20.

2. Lavare la vaschetta del detersivo e il sifone con acqua di rubinetto o pulirlo con una spazzola.
3. Ricollocare la vaschetta del detersivo e il sifone.
  - È possibile che un po' di detersivo finisca nel cestello quando si rimuove la vaschetta.
  - Per evitare fuoriuscite, assicurarsi che nella vaschetta del detersivo non siano rimasti acqua, detersivo o ammorbidente prima di rimuoverla.

### Scongelamento

Non esporre la lavatrice a temperature inferiori a 0°C per non comprometterne il funzionamento e la durata dei componenti. Se ciò accade e si notano parti congelate, eseguire la procedura di seguito:

1. Spegnerne la lavatrice e scollegare il cavo di alimentazione.
2. Versare acqua calda sul rubinetto dell'acqua per allentare il tubo flessibile d'ingresso dell'acqua.
3. Scollegare il tubo flessibile d'ingresso dell'acqua e immergerlo in acqua calda.
4. Versare acqua calda nel cestello e lasciarla agire per circa 10 minuti.
5. Ricollegare il tubo flessibile d'ingresso dell'acqua al rubinetto.

### Nota

1. Quando si utilizza nuovamente la lavatrice, assicurarsi che la temperatura ambiente sia superiore a 0°C.
2. Se la lavatrice si trova in una stanza in cui può congelarsi facilmente, svuotare l'acqua residua del tubo flessibile di drenaggio e del tubo flessibile d'ingresso dell'acqua.
3. Rivolgersi a un tecnico se la lavatrice si blocca. Se la lavatrice ancora non funziona dopo la procedura sopra descritta, contattare il Servizio di Assistenza Tecnica ufficiale di Cecotec.

## 6. RISOLUZIONE DEI PROBLEMI

PROBLEMA	POSSIBILI SOLUZIONI
Ci sono tracce d'acqua nel cestello.	Questo è normale ed è il risultato dei test effettuati dal produttore.
La lavatrice non si accende.	Verificare che la spina di alimentazione sia ben collegata alla presa di corrente. Verificare che il rubinetto sia acceso. Verificare se il tasto di accensione/spegnimento è stato premuto. Verificare se il tasto di avvio/pausa è stato premuto. Verificare se la funzione Avvio ritardato è attiva.
La lavatrice perde.	Controllare e serrare il tubo flessibile d'ingresso dell'acqua. Pulire il tubo flessibile di drenaggio e contattare il Servizio di Assistenza Tecnica ufficiale di Cecotec.
Rumore anomalo e vibrazioni forti.	Verificare che i bulloni di trasporto siano stati rimossi. Regolare il livellamento dei piedini. Assicurarsi che la lavatrice sia stata installata su una superficie piana e solida. Verificare la presenza di oggetti metallici all'interno.
Risultati di lavaggio insoddisfacenti.	Selezionare un programma di lavaggio appropriato. Aggiungere la quantità di detersivo appropriata secondo le istruzioni riportate sulla confezione del detersivo.
I tasti non funzionano.	Controllare se la funzione "Blocco di sicurezza per bambini" è attiva.
La durata effettiva dei programmi di lavaggio non corrisponde a quella indicata sul display.	Controllare se la distribuzione del bucato nel cestello è bilanciata. Controllare se l'acqua entra ed esce correttamente.

La lavatrice si riempie durante il drenaggio.	Controllare se l'altezza del tubo flessibile di drenaggio è inferiore a 65 cm. Controllare se il tubo flessibile di drenaggio è immerso.
---	---

## 7. CODICI DI ERRORE

CODICE	Problema	POSSIBILI SOLUZIONI
E1	La lavatrice impiega molto tempo a riempirsi.	Controllare se il rubinetto d'ingresso dell'acqua è aperto. Verificare che la pressione dell'acqua non sia troppo bassa. Verificare che il tubo flessibile d'ingresso dell'acqua non sia sporco o bloccato.
E2	La lavatrice impiega troppo a scaricare l'acqua.	Verificare che l'uscita di drenaggio non sia bloccata.
E3	L'oblò non è chiuso bene.	Verificare che tra l'oblò e la guarnizione di tenuta non vi siano oggetti come vestiti o sporcizia.
E4	L'acqua trabocca.	Verificare che il tubo flessibile di uscita dell'acqua non sia sporco o bloccato.
E5	Guasto del motore elettrico.	Contattare il Servizio di Assistenza Tecnica di Cecotec.
E6	Guasto dell'elemento riscaldante.	Contattare il Servizio di Assistenza Tecnica di Cecotec.
E7	Guasto del sensore di temperatura.	Contattare il Servizio di Assistenza Tecnica di Cecotec.
E8	Guasto del PCB o del convertitore di frequenza.	Contattare il Servizio di Assistenza Tecnica di Cecotec.





E9	Guasto di comunicazione (software).	Contattare il Servizio di Assistenza Tecnica di Cecotec.
E10	Guasto "Inverter".	Contattare il Servizio di Assistenza Tecnica di Cecotec.
EP	Il programma di lavaggio in corso non corrisponde al programma indicato sulla manopola di selezione.	Ruotare la manopola fino a selezionare il programma di lavaggio corrente.

### Nota

Se nessuna di queste situazioni corrisponde al proprio problema, non tentare di riparare la lavatrice per conto proprio. Le riparazioni effettuate da persone inesperte possono provocare lesioni o gravi malfunzionamenti. Contattare il negozio locale di acquisto o il Servizio di Assistenza Tecnica ufficiale di Cecotec. Le riparazioni devono essere effettuate da un tecnico autorizzato e devono essere utilizzati solo pezzi di ricambio originali.

## 8. SPECIFICHE TECNICHE

Modello	Bolero DressCode 9500 Inverter A	Bolero DressCode 9500 Inverter A X	Bolero DressCode 9500 Inverter A M	Bolero DressCode 9500 Inverter A S	Bolero DressCode 9500 Inverter A T
Codice prodotto	02468	02540	02541	02542	02543
Codice QR					

Modello	Bolero DressCode 9500 Inverter Steel A	Bolero DressCode 9500 Inverter Steel A X	Bolero DressCode 9500 Inverter Steel A M	Bolero DressCode 9500 Inverter Steel A S	Bolero DressCode 9500 Inverter Steel A T
Codice prodotto	02469	02544	02545	02546	02547
Codice QR					
Carico massimo (capi asciutti)	9 Kg				
Potenza nominale	1900 W				
Pressione dell'acqua	0,05 MPa – 0,8 MPa				
Fonte di alimentazione	220-240 V~, 50 Hz				
Con e senza fili	IP X4				

Le specifiche tecniche possono cambiare senza previo avviso per migliorare la qualità del prodotto.

Prodotto in Cina | Progettato in Spagna

## 9. RICICLAGGIO DI APPARECCHIATURE ELETTRICHE ED ELETTRONICHE



Questo simbolo indica che, in conformità con le normative vigenti, il prodotto e/o la batteria devono essere smaltiti separatamente dai rifiuti domestici. Quando questo prodotto raggiunge la fine della sua vita utile, è necessario rimuovere le pile/batterie/accumulatori e portarlo in un punto di raccolta designato dalle autorità locali.

Per ottenere informazioni dettagliate sulla forma più adeguata per gettare

gli elettrodomestici e/o le corrispondenti batterie, il consumatore dovrà contattare le autorità locali.

Il rispetto delle linee guida di cui sopra aiuterà a proteggere l'ambiente.

## 10. GARANZIA E SUPPORTO TECNICO

Cecotec sarà responsabile nei confronti dell'utente finale o del consumatore per qualsiasi difetto di conformità esistente al momento della consegna del prodotto nei termini, condizioni e scadenze stabilite dalla normativa vigente.

Si raccomanda che le riparazioni siano effettuate da personale specializzato.

Se si riscontra un problema con il prodotto o in caso di dubbi, si prega di contattare il Servizio di Assistenza Tecnica ufficiale di Cecotec al numero +34 96 321 07 28.

## 11. COPYRIGHT

I diritti di proprietà intellettuale dei testi di questo manuale appartengono a CECOTEC INNOVACIONES, S.L. Tutti i diritti riservati. Il contenuto di questa pubblicazione non può essere, in tutto o in parte, riprodotto, archiviato in un sistema di recupero, trasmesso o distribuito con qualsiasi mezzo (elettronico, meccanico, fotocopia, registrazione o simile) senza la previa autorizzazione di CECOTEC INNOVACIONES, S.L.

## 1. PEÇAS E COMPONENTES

Fig. 1

1. Gaveta para detergente
2. Porta
3. Pés ajustáveis
4. Pannel de controlo
5. Tapa do filtro
6. Guias da mangueira de descarga
7. Válvula de entrada de água (fria)
8. Cabo de alimentação
9. Mangueira de drenagem
10. Parafuso de transporte (x4)
11. Tapa traseira
12. Ficha

Painel de controlo. Fig. 2

1. Mix
2. Express 15'
3. Lã (Wool)
4. Camisas (Shirt)
5. Roupa de desporto (Sportswear)
6. Intensivo (Intensive)
7. Roupa de cama (Bed linen)
8. Algodão (Cotton)
9. Pré-lavagem (Prewash)
10. ECO 40-60
11. 20 °C
12. Delicado (Delicate)
13. Limpeza do tambor (AutoClean)
14. Centrifugar (SpinOnly)
15. Enxaguar (Rinse&Spin)
16. AllergyCare
17. Temperatura
18. Bloqueio para crianças
19. Velocidade
20. Silêncio
21. Início retardado
22. Iniciar/Pausar
23. Carga extra
24. Ligar/desligar

25. Ícone Steam Max
26. Ícone Silêncio
27. Ícone de bloqueio para crianças
28. Ícone do bloqueio da porta
29. Seletor de programa

Gaveta para detergente Fig. 3

1. Compartimento do detergente de pré-lavagem
2. Compartimento do amaciador
3. Compartimento do detergente de lavagem principal

Nota:

Os gráficos deste manual são representações esquemáticas e podem não corresponder exatamente ao produto.

## 2. ANTES DE USAR

- Este aparelho é acondicionado em embalagens concebidas para o proteger durante o transporte. Retire o aparelho da sua caixa e remova todo o material de embalagem. Pode manter a caixa original e outras embalagens num local seguro para evitar danos no aparelho, caso necessite de o transportar no futuro. Se deseja descartar a embalagem original, certifique-se de reciclar todos os elementos corretamente.
- Certifique-se de que todas as peças e componentes estejam incluídos e em bom estado. Se algum deles faltar ou não estiver em boas condições, contactar imediatamente o Serviço de Assistência Técnica oficial da Cecotec.

**Conteúdo da caixa.** Fig. 4

1. Máquina de lavar roupa
2. Mangueira de entrada de água
3. Tapa para os orifícios
4. Mangueira de descarga de água
5. Guia de suporte
6. Chave inglesa
7. Este manual de instruções

## 3. INSTALAÇÃO

NOTA

Recomenda-se que a máquina seja instalada por um técnico qualificado. Se considera que

tem os conhecimentos necessários para instalá-la, leia atentamente as instruções antes de começar a instalação.

#### Ferramentas necessárias

Recomenda-se que disponha das seguintes ferramentas para lhe facilitar a instalação: tesoura, alicate, chaves de fendas padrão, luvas e chave inglesa.

#### Retirar a embalagem

Retire a embalagem da máquina e verifique se tem sofrido algum dano durante o transporte. Se a máquina tiver sofrido qualquer dano durante o transporte ou faltar alguma peça, contacte com o distribuidor local imediatamente.

#### Seleção do local para instalação

- Antes de instalar a máquina, selecione um local com as seguintes características:
- Superfície dura, seca e plana (se não for plana, por favor, leia a secção "Nivelção dos pés").
- Evite o contacto com a luz solar direta.
- Ventilação suficiente.
- A temperatura ambiente deve ser 0-40 °C.
- A humidade do ambiente deve ser inferior ao 95% (quando a temperatura for de 25 °C).
- Mantenha a máquina afastada de fontes de calor como o carvão ou o gás. Verifique que a máquina não esteja apoiada no cabo de alimentação. Não instale a máquina sobre superfícies alcatifadas.

#### Remoção de parafusos de transporte. Fig. 5

Antes de utilizar a máquina de lavar roupa deve remover os parafusos de transporte da parte de trás. Siga os passos seguintes:

1. Afrouxe os quatro parafusos de transporte.
2. Segure-os e puxe deles.
3. Coloque as tampas de plástico nos orifícios dos parafusos de transporte.
4. Guarde os parafusos de transporte num local seguro para futuros usos.

Nivelção dos pés

Legenda da figura 6:

A.Estrutura do pé

1. Porca de bloqueio
2. Suporte do pé

B.Estado de fábrica

Porcas de bloqueio na parte inferior da máquina.

Pés colocados nas porcas.

Nota

Para facilitar a instalação, os pés não estão completamente fixados, certifique-se de fixar os quatro pés antes de ajustar o nível.

1. Quando colocar a máquina, tem de verificar se os pés estão completamente fixados, caso contrário, fixe-os. As porcas de bloqueio têm de estar firmemente bloqueadas na parte inferior da máquina e os pés fixados corretamente às porcas. Fig. 7
2. Uma vez instalada a máquina, pressione com ambas as mãos nos cantos opostos da parte superior sucessivamente e mova-a para verificar se os pés estão bloqueados e a máquina não balança. Fig. 8
3. Se a máquina balançar, afrouxe as porcas de bloqueio no sentido indicado na figura 9 com a chave fornecida para obter a altura adequada para a máquina deixar de balançar. Fig. 9
4. Por último, utilize a chave para fixar a porcas de bloqueio até a parte inferior da máquina (também pode fixar ligeiramente os pés com a mão para evitar que se movam). Verifique que os pés não se movem. Fig. 10

Aviso

1. A máquina tem de estar perfeitamente nivelada e estável quando os quatro pés estejam na superfície.
2. Um ajuste incorreto de nivelção pode provocar ruídos fortes, vibrações, deslocções e outros problemas anormais.
3. A ventilação de ar está situada na parte inferior da máquina (para evitar obstruções). Instale a máquina sobre uma superfície sólida, plana e não deslizante. Não coloque a máquina sobre alcatifas ou chão de madeira nem sobre móveis ou suportes, pois poderia sofrer lesões inecessárias.

## 4. FUNCIONAMENTO

### Instalação

#### Ligar a mangueira de entrada de água. Fig. 11

1. Ligue a mangueira de entrada à torneira e fixe-a no sentido contrário aos ponteiros do relógio.
2. Ligue a outra extremidade da mangueira de entrada à válvula de entrada na parte de trás do produto e aperte firmemente a mangueira em sentido horário.

Nota

- Se a mangueira perde água após a ligação, repita o processo de novo.
- Não dobre a mangueira.
- Verifique a ligação da mangueira regularmente.

**Ligar a mangueira da descarga de água**

- A mangueira de descarga tem de ser colocada a uma altura de 65-100 cm por cima da superfície, caso contrário, pode causar uma drenagem deficiente. Fig. 12
- Pode utilizar o suporte da mangueira de descarga fornecido para conectá-la à parede, ao tubo de escoamento ou ao lavatório. Fig. 13
- Certifique-se de que todas as ligações da mangueira estejam bem apertadas.

**Nota**

Não submerja a extremidade da mangueira de descarga para que máquina funcione corretamente.

**Conexão elétrica**

- Uma vez que a corrente máxima passa pela máquina é de 10 A quando a temperatura aumenta durante a lavagem, certifique-se de que o sistema de alimentação (corrente, tensão de alimentação e cabo) em sua casa pode satisfazer os requisitos de carga normal dos aparelhos elétricos.
- Ligue o aparelho à ficha corretamente instalada e com ligação à terra.
- Certifique-se de que a tensão de alimentação da sua vivenda coincide com a tensão nominal da máquina.
- Certifique-se de que os pinos da ficha coincidam com a tomada.
- Não utilize fichas ou extensões elétricas.
- Não ligue nem desconecte a ficha com as mãos molhadas.
- Quando desconectar a ficha, segure-a firmemente e puxe. Não puxe do cabo de alimentação.

**Aviso**

1. A máquina de lavar roupa deve ter uma ligação à terra adequada. Se se produz um curto-circuito, a ligação à terra pode reduzir o perigo de choque elétrico.
2. A máquina de lavar roupa deve funcionar em um circuito separado de outros aparelhos elétricos. Caso contrário, poderia ser acionado o protetor contra sobretensão ou queimar-se o fusível.

**Funcionamento****Nota**

Certifique-se de que a máquina esteja corretamente instalada antes de utilizá-la.

Antes de lavar a roupa pela primeira vez, deve realizar um ciclo completo sem roupa.

**Primeira utilização**

1. Ligue o cabo de alimentação e a mangueira de entrada como foi descrito na secção prévia.
2. Coloque um pouco de detergente (aprox. 10 g) na gaveta e feche-a.
3. Toque no ícone Ligar/Desligar.

4. Rode o seletor de programas até o programa Algodão (Cotton).
5. Prima o botão Iniciar/Pausar.

Isto removerá os restos de água do teste do fabricante que ficaram na máquina.

**Separar a roupa**

Leia atentamente estas recomendações para evitar problemas com a máquina e danos na roupa.

1. Não introduza mais roupa da capacidade nominal.
2. Separe a roupa por cores e etiquetas de lavagem. A maior parte das roupas tem uma etiqueta com instruções de lavagem.
3. Certifique-se de que todos os bolsos estejam vazios, pois objetos como moedas, cliques, etc., podem danificar a roupa e a máquina.
4. Feche os fechos, fixe os ganchos, etc. antes de lavar.
5. Para lavar a roupa, é conveniente separá-la por cores. A roupa escura não deve lavar-se com roupa clara.
6. As zonas muito sujas, as nódoas, etc., tem de ser tratadas previamente com detergente líquido, tira-nódoas, etc.
7. Coloque do avesso a roupa de lã antes de a colocar na máquina.

**Nota**

Certifique-se de que não fique roupa entre a porta e a junta de borracha.

**Uso da gaveta para detergente**

- Saque a gaveta para detergente.
- Se utilizar o programa pré-lavagem: adicione o detergente no compartimento do detergente de pré-lavagem (compartimento 1). Pode utilizar detergente em pó ou detergente líquido.
- Adicione detergente para a lavagem principal no compartimento do detergente de lavagem principal (compartimento 2). Pode utilizar detergente em pó ou detergente líquido.
- Adicione amaciador no compartimento do amaciador (compartimento ).
- Utilize um detergente apto para máquina de lavar a diferentes temperaturas para obter os melhores resultados e consumir a mínima quantidade de água e eletricidade.
- A quantidade de detergente/amaciador a utilizar deve adicionar-se apenas uma vez. Para consultar a quantidade, leia as instruções do fabricante do detergente/amaciador.
- Um excesso de detergente produzirá muita espuma, que pode transbordar, e afetará à sua dissolução, o que dificultará o aclarado.
- Escolha detergente em pó sem espuma ou pouca espuma, que seja adequado para máquina de lavar roupa de carga frontal.
- Uma sobrecarga de detergente poderia gerar muita espuma, o que dificultará a lavagem.

**Nota**

1. É normal se cair um pouco de detergente líquido no tambor quando puxar da gaveta para detergente. Evite puxar da gaveta para reduzir o gasto de detergente líquido.



- O nível não deve exceder a marca "MÁX." dos compartimentos.
- Dilua primeiro o amaciador ou o detergente concentrado e coloque na gaveta para detergente.

**Passos de lavagem**

- Prima o botão Ligar/Desligar para ligar a máquina.
- Rode o seletor de programa para selecionar um programa.
- Altere as definições do programa (temperatura, velocidade, etc.) de acordo com as suas necessidades.
- Defina o Início retardado se desejar finalizar o ciclo de lavagem a uma hora determinada.
- Prima o botão Iniciar/Pausar.

**Passos para alterar o programa durante o funcionamento**

- Prima o botão Iniciar/Pausar para deter o ciclo de lavagem.
- Escolha outro programa com o seletor de programas.
- Prima novamente o botão Iniciar/Pausar para iniciar o programa de novo.

**Programas**

Mix	Para cargas mistas com roupas de algodão e sintéticas.
Express 15'	Para roupas ligeiramente sujas e cargas de menos de 2,0 kg que deseje lavar rapidamente.
Lã (Wool)	O programa de lã caracteriza-se por um movimento suave e de molho para proteger as fibras de lã do encolhimento/deformação. É recomendável utilizar um detergente neutro.
Camisas (Shirt)	Pode selecionar este programa para lavar camisas de algodão, linho, fibras sintéticas ou tecidos mistos.
Roupa de desporto (Sportswear)	Este programa foi concebido para a lavagem de roupa de desporto.
Intensivo (Intensive)	Para roupas muito sujas. O tempo de lavagem é maior do que em outros ciclos.
Roupa de cama (Bed linen)	O programa é adequado para roupas mais pesadas: calças de ganga, roupa de cama, etc.

Algodão (Cotton)	Para algodão, lençóis, toalhas de mesa, roupa interior, toalhas ou camisas. O tempo de lavagem e o número de aclarados definem-se automaticamente de acordo com a carga.
Pré-lavagem (Prewash)	Adicione um ciclo de pré-lavagem antes de iniciar o programa Algodão (Cotton).
ECO 40-60	Para a limpeza da roupa de algodão de sujidade média e adequada para a lavagem a 40 °C ou 60 °C, juntas no mesmo ciclo.
20 °C	Para lavar algumas roupas delicadas, as quais apenas podem ser lavadas a 20 °C.
Delicado (Delicate)	Para tecidos transparentes, soutiens, lingerie (seda) e outros tecidos que apenas podem ser lavados à mão. Para obter melhores resultados, utilize detergente líquido.
Limpeza do tambor (AutoClean)	Limpe o tambor removendo a sujidade e evitando a acumulação de bactérias. Certifique-se de que o tambor está vazio. Não utilize produtos de limpeza para limpar o tambor.
Centrifugar (SpinOnly)	Um programa de centrifugação extra para remover eficazmente a humidade da roupa.
Enxaguar (Rinse&Spin)	Um programa de aclarado extra.
AllergyCare	Inclui uma lavagem de alta temperatura e aclarados extras para ajudar a remover eficazmente os restos de detergente.

**Tabela de programas de lavagem**

- A eficácia e os resultados da lavagem estão determinados pela qualidade do detergente utilizado. Utilize apenas detergente para máquina de lavar roupa.
- Se for necessário, utilize um detergente específico, por exemplo, para tecidos sintéticos e de lã. Siga sempre as recomendações do fabricante do detergente.
- Não utilize produtos de limpeza a seco como tricloroetileno e similares. Escolha os melhores detergentes.

PROGRAMA	CARGA MÁXIMA (kg)	TIPO DE DETERGENTE PARA A MÁQUINA		
		QUALQUER TECIDO	UM TECIDO ESPECÍFICO	AMACIADOR
MIX	4,5	L/P	-	0
Express 15'	2	L/P	-	0
Lã (Wool)	2	-	L/P	-
Camisas (Shirt)	3,5	L/P	L	0
Roupa de desporto (Sportswear)	3,5	L/P	-	0
Intensivo (Intensive)	9	L/P	-	0
Roupa de cama (Bed linen)	7	L/P	L/P	0
Algodão (Cotton)	9	L/P	-	0
Pré-lavagem (Prewash)	7	L/P	-	0
ECO 40-60	9	L/P	-	0
20 °C	4,5	L/P	-	0
Delicado (Delicate)	4,5	L/P	L/P	-
Limpeza do tambor (AutoClean)	0	-	-	-
Centrifugar (SpinOnly)	9	-	-	-
Enxaguar (Rinse&Spin)	9	-	-	-
AllergyCare	4	L/P	L/P	0

L: detergente líquido (se utilizar detergente líquido, não é recomendável ativar o Início retardado).

P: detergente em pó.

O: opcional

-: sem detergente ou amaciador

Recomenda-se utilizar:

Detergente em pó em 20 °C - 95 °C.

Detergente para lã em 20 °C - 40 °C.











Programa	Peso (kg)	Duração do programa (h:min)	Consumo de energia em (kWh/ciclo)	Consumo de água (L/ciclo)	Temp. (°C)	RMC (%)	Velocidade de centrifugação (RPM)
Mix	4,5	0:45	0,490	50	40	75	800
Express 15'	2,0	0:18	0,040	40	17	90	800
Lã (Wool)	2,0	0:44	0,110	60	20	76	400
T-shirts (Shirt)	3,5	0:45	0,480	46	40	76	800
Roupa desportivas (Sportswear)	3,5	0:35	0,460	46	40	76	800
Intensivo (Intensive)	9,0	2:08	0,930	53	50	72	800
Roupa de cama (Bed linen)	7,0	1:05	0,800	48	60	72	800
Algodão (Cotton)	9,0	2:19	1,83	73	80	70	800
Pré-lavagem (Prewash)	7,0	2:44	1,980	86	80	70	800
ECO 40-60	9,0	3:48	0,835	64	34	53,9	1400
	4,5	2:54	0,505	46	30	53,9	1400
	2,5	2:54	0,198	37	24	53,9	1400
20 °C	4,5	0:50	0,200	43	20	80	600
Delicado (Delicate)	4,5	0:43	0,490	58	40	79	600

Limpeza do tambor (AutoClean)	0	1:23	1,500	60	80	/	800
Centrifugar (SpinOnly)	9,0	0:11	0,050	0	/	73	800
Enxaguar (Rinse&Spin)	9,0	0:17	0,060	20	/	73	800
AllergyCare	4,5	1:32	0,820	70	60	74	800

Advertências:

- Verifique se a água dentro do tambor foi drenada antes de abrir a porta. Não abra a porta se ainda houver água no interior da máquina de lavar roupa.
- Não basta lavar apenas uma peça de roupa, pois isto poderia desestabilizar a máquina de lavar roupa. Insira sempre um mínimo de 3 ou 4 peças de vestuário para que a drenagem possa ser feita sem problemas. Para maior eficiência e poupança de água e energia, é recomendado encher dois terços do tambor com roupa suja.
- As informações dadas para outros programas que não o programa ECO 40-60 são apenas indicativas.
- O programa Eco 40-60 é capaz de limpar a roupa normalmente suja de algodão classificado como lavável a 40°C ou 60°C, juntos no mesmo ciclo. Este programa é utilizado para avaliar a conformidade com a legislação da UE em matéria de conceção ecológica.
- Os tempos indicados para cada programa correspondem à duração com carga e temperatura padrão. Outros tipos de carga e temperatura resultarão em tempos diferentes.
- Os programas mais eficientes em termos energéticos são geralmente os que funcionam a temperaturas mais baixas e por períodos mais longos.
- Carregar a máquina de lavar roupa até à capacidade indicada para cada programa, isto ajudará a poupar energia e água.
- A duração do programa, o consumo de energia e os níveis de consumo de água podem variar em função do peso e tipo de carga de lavagem, funções adicionais selecionadas, água e temperatura ambiente.
- Recomenda-se a utilização de detergente líquido para programas de lavagem a baixa temperatura. A quantidade de detergente pode variar em função da quantidade de roupa e do grau de sujidade. Siga as recomendações dos fabricantes de detergente sobre a quantidade de detergente a utilizar.
- O ruído e o nível de humidade restante dependem da velocidade de centrifugação. Quanto maior for a velocidade de centrifugação, maior será o ruído e menor será o nível de humidade restante.

- Pode aceder à base de dados de produtos onde a informação do seu modelo é armazenada digitalizando o código QR (também se encontra na etiqueta energética).

Modelo	Bolero DressCode 9500 Inverter A	Bolero DressCode 9500 Inverter AX	Bolero DressCode 9500 Inverter AM	Bolero DressCode 9500 Inverter AS	Bolero DressCode 9500 Inverter AT
Referência	02468	02540	02541	02542	02543
Código QR					
Modelo	Bolero DressCode 9500 Inverter Steel A	Bolero DressCode 9500 Inverter Steel AX	Bolero DressCode 9500 Inverter Steel AM	Bolero DressCode 9500 Inverter Steel AS	Bolero DressCode 9500 Inverter Steel AT
Referência	02469	02544	02545	02546	02547
Código QR					

**Painel de controlo**

Seletor de programas	Rode o seletor para selecionar um programa.
Ecrã	O ecrã mostra a informação do programa atual e o tempo restante estimado ou um código de informação quando se produz um problema.
Temperatura	Prima este botão para alterar a temperatura da água do programa. A faixa de temperatura disponível depende do programa. O ecrã mostrará a temperatura selecionada.
Velocidade	Prima este botão para alterar a velocidade de centrifugação do programa. As opções de velocidade de centrifugação dependem do programa. O ecrã mostrará a velocidade de centrifugação selecionada.
Início retardado	Prima este botão repetidamente para ver as opções disponíveis (de 3 a 24 horas por intervalos de uma hora).
Iniciar/Pausar	Prima este botão para iniciar ou deter o ciclo de lavagem: Prima o botão uma vez para iniciar um ciclo. Para deter o ciclo, prima novamente o botão. Para continuar o ciclo, prima novamente o botão.
Ligar/Desligar	Prima este botão para ligar ou desligar a máquina de lavar roupa. Se ligar a máquina de lavar roupa e não premir nenhum botão nos seguintes 10 minutos, desligara-se automaticamente.

**Início diferido**

Pode configurar a máquina de lavar roupa para que finalize a lavagem automaticamente a uma hora determinada, escolhendo um atraso de entre 3 e 24 h (em intervalos de uma hora).

1. Escolha o programa que deseje e altere as definições do ciclo se for necessário.
2. Prima o botão de Início retardado repetidamente para definir a hora de finalização desejada.
3. Prima o botão Iniciar/Pausar.
4. Para cancelar o Início retardado, reinicie a máquina de lavar roupa premindo o botão Ligar/Desligar.

Exemplo:

Hora atual: 14:00h.

Hora desejada de início: 17:00h.

1. Selecione o programa de lavagem.
2. Selecione a função Início retardado e defina 3 horas premindo o botão Início retardado.
3. Prima o botão Iniciar/Pausar.

A máquina de lavar roupa começará a funcionar às 17:00h.

**SteamMax**

- Esta função ativa-se de forma automática juntamente com os programas Intensivo, Roupa de cama e AllergyCare (o ícone SteamMax é aceso).
- A função realiza uma limpeza extra de esterilização mediante vapor juntamente com o programa de lavagem selecionado.
- Esta função não pode desativar-se.

**Bloqueio para crianças**

- Para evitar acidentes causados pelas crianças, o Bloqueio para crianças bloqueia todos os botões exceto o botão de Ligar/Desligar.
- Para ativar ou desativar a função de Bloqueio para crianças, mantenha premidos os botões temperatura e velocidade durante 3 segundos.
- Quando o Bloqueio para crianças esteja ativado, acende-se o ícone de Bloqueio para crianças.

**Silêncio**

- Pode ativar ou desativar o som do seletor de programas e de todos os botões.
- Para ativar ou desativar o som, mantenha premido os botões de Velocidade e Início retardado simultaneamente durante 3 segundos.
- Quando o som estiver desativado, acende-se o ícone Silêncio.

**Bloqueio da porta**

- Quando começar a a lavagem, por motivos de segurança, a porta bloqueia-se e o ícone de Bloqueio da porta acende-se.
- Após uns segundos depois de finalizar o ciclo, a porta desbloqueia-se para que possa tirar a roupa.

**Carga extra**

- Mantenha premido o botão Iniciar/Pausar durante 3 segundos. Uma vez desbloqueada a porta, pode adicionar mais roupa à máquina de lavar roupa.
- Por motivos de segurança, a função Carga extra não poderá utilizar-se se houver um excesso de água dentro do tambor ou se a temperatura da água for elevada.

**OUTRAS FUNÇÕES****Desbloqueio de emergência da porta**

- Se quiser tirar a roupa quando houver um corte de eletricidade de longa duração, certifique-se de que o nível da água no tambor está abaixo da parte inferior do nível da porta, a temperatura está abaixo de 40 °C (ou em todo o caso, não é suficientemente elevada para

que possa provocar queimaduras) e o tambor não roda, então desconecte a mangueira de descarga e conecte-a novamente. Espere até a água sair.

- Uma vez que a água tem saído completamente da máquina de lavar roupa, abra a tampa da bomba de drenagem situada na parte inferior direita da parte dianteira, puxe ligeiramente da haste para baixo e, quando ouvir um som, abra a porta e tire a roupa.
- Coloque novamente a tampa da bomba de drenagem.
- Este método apenas pode ser utilizado em caso de emergência.

#### Função Retomar

Este aparelho tem a função de retomar em caso de desligação. Se houver uma falha elétrica ou uma ficha solta no processo de lavagem, o aparelho pode recortar as definições e retomar o ciclo quando se restabeleça a rede elétrica (deve ligar-se novamente premindo o botão Ligar/Desligar).

#### Função memória

O aparelho pode lembrar a última definição utilizada automaticamente. Quando voltar a ligar a máquina de lavar roupa, esta lembrar-se-á do programa e as definições que foram selecionadas a última vez (isto significa que todas as definições da última lavagem serão selecionadas por defeito quando ligar a máquina).

#### Reconhecimento do peso da roupa

Ao início da lavagem, a máquina estimará o peso da roupa e dosará o detergente automaticamente (sempre que houver suficiente detergente na gaveta), logo decidirá a quantidade de água de acordo com isto para poupar ao máximo.

#### Proteção contra o desequilíbrio

- Quando a máquina estiver pronta para centrifugar, pode demorar um pouco em equilibrar a roupa por causa de um grande desequilíbrio.
- Se a roupa continua desequilibrada no tambor, a velocidade de centrifugado pode reduzir-se para evitar vibrações fortes.
- Se a quantidade de roupa no tambor for insuficiente, é possível que a máquina não centrifuge devido à proteção contra o desequilíbrio, pelo que deverá adicionar mais roupa para que máquina comece a centrifugar.

## 5. LIMPEZA E MANUTENÇÃO

Uma boa manutenção da máquina de lavar roupa irá prolongar a sua vida útil.

Aviso

Antes de iniciar a manutenção, desligue a máquina da tomada e feche a torneira.

#### Limpeza do interior do tambor

Se observar ferrugem no interior do tambor deve limpá-la, nunca utilize esfregões de aço para este fim.

#### Limpeza da superfície

1. Utilize um pano seco ou ligeiramente húmido com um detergente neutro e não abrasivo para remover a sujidade da superfície. Certifique-se de que a superfície da máquina está seca em todo momento. Não toque a máquina com objetos pontiagudos.
2. A superfície pode ser limpa com detergente neutro diluído e não abrasivo, se necessário.

#### Limpeza da bomba de drenagem

1. Abra a tampa do filtro como se mostra na figura 14. Pode ajudar-se de algum objeto não pontiagudo nem afiado.
2. Desaparafuse o filtro e remova qualquer material ou objetos estranhos do filtro da bomba de drenagem, tenha em atenção que a água pode sair durante este processo. Fig. 15
3. Instale novamente o filtro e feche a tampa. Fig. 16

#### Limpeza do filtro da válvula de entrada

O filtro de entrada deve limpar-se se ao abrir a torneira não entra água ou entra pouca quantidade.

1. Baixe a pressão da água:
  - a. Feche a torneira.
  - b. Selecione qualquer programa exceto Centrifugar (SpinOnly).
  - c. Prima o botão Iniciar/Pausar e mantenha o programa em funcionamento durante 40 segundos.
  - d. Desconecte a ficha.
2. Desconecte a mangueira de entrada da torneira. Fig. 17
3. Puxe suavemente o filtro para fora, utilizando um alicate de ponta fina. Tenha extremo cuidado, não force o filtro, uma vez que isto pode danificá-lo. Fig. 18
4. Lave o filtro com água e remova toda a sujidade acumulada.
5. Coloque novamente o filtro na sua posição original.
6. Conecte novamente a mangueira de entrada. Fig. 19

**Limpeza da gaveta para detergente**

1. Abra a gaveta para detergente (levante-a devagar) e tire a tampa (sifão de gaveta) levantando-a como mostra a figura 20.
2. Lave a gaveta para detergente e a tampa (sifão de gaveta) com água da torneira ou uma escova.
3. Coloque novamente a gaveta a tampa (sifão da gaveta).
  - É possível que um pouco de detergente entre no tambor quando tirar a gaveta, isto é normal.
  - Para evitar derramamentos, certifique-se de que não há água, detergente ou amaciador na gaveta para detergente antes de a remover.

**Descongelação**

Não deve expor a máquina de lavar roupa a temperaturas inferiores a 0 °C, pois pode afetar ao seu funcionamento e à vida útil dos componentes. Se isto suceder e detetar partes congeladas, realize o seguinte processo:

1. Desligue a máquina e desconecte o cabo de alimentação.
2. Verta água quente sobre a torneira de água para afrouxar a mangueira de entrada de água.
3. Desconecte a mangueira de entrada de água e submerja-a em água quente.
4. Verta água quente no tambor e deixe de molho durante uns 10 minutos.
5. Conecte novamente a mangueira de entrada de água à torneira.

Nota

1. Quando utilize de novo a máquina, certifique-se de que a temperatura ambiente é superior a 0 °C.
2. Se a máquina se encontra num quarto onde possa ficar congelada de forma fácil, esvazie bem a água residual dentro da mangueira de descarga e da mangueira de entrada de água.
3. Contacte com um técnico se a máquina se congela. Se uma vez efetuado o processo anterior, a máquina ainda não funciona, contacte com o Serviço de Assistência Técnica da Cecotec.

**6. RESOLUÇÃO DE PROBLEMAS**

PROBLEMAS	SOLUÇÕES POSSÍVEIS
Há restos de água no tambor.	Isto é normal e é resultado dos testes realizados pelo fabricante.
A máquina de lavar não liga.	Verifique se a ficha está corretamente conectada à tomada elétrica. Verifique se a torneira está aberta. Verifique se o botão Ligar/Desligar está premido. Verifique se o botão Iniciar/Pausar está premido. Verifique se a função de Início retardado está ativada.
A máquina de lavar roupa perde água.	Verifique e aperte a mangueira de entrada de água. Limpe a mangueira de descarga e contacte com o Serviço de Assistência Técnica da Cecotec.
Ruído estranho e vibrações fortes.	Verifique se os parafusos de transporte foram removidos. Verifique se os pés estão nivelados. Verifique se a máquina está instalada sobre uma superfície plana e sólida. Verifique se há objetos metálicos no interior.
Os resultados da lavagem não foram satisfatórios.	Selecione um programa adequado. Adicione a quantidade adequada de detergente de acordo com as instruções do detergente.
Os botões não funcionam.	Verifique se a função "Bloqueio para crianças" está ativada.
O tempo de funcionamento real dos programas não se corresponde com o tempo indicado no ecrã.	Verifique se a roupa no tambor está suficientemente espalhada. Verifique se a água sai e entra corretamente.
A máquina de lavar roupa fica cheia durante a drenagem.	Verifique se a altura da mangueira de descarga é inferior a 65 cm. Verifique se a mangueira de descarga está submersa.

## 7. CÓDIGOS DE ERRO

CÓDIGO	PROBLEMA	SOLUÇÕES POSSÍVEIS
E1	A máquina de lavar roupa tarda em encher.	Verifique se a torneira de entrada de água está aberta. Verifique se a pressão da água não é demasiado baixa. Verifique se a mangueira de entrada de água não está suja ou bloqueada.
E2	A máquina de lavar roupa tarda em drenar a água.	Verifique se a bomba de drenagem não está bloqueada.
E3	A porta não está fechada corretamente.	Verifique se não há nenhum elemento como roupa ou sujidade entre a porta e a junta de borracha.
E4	A água transborda.	Verifique que a mangueira de descarga não esteja suja ou bloqueada.
E5	Falha do motor elétrico.	Contacte com o Serviço de Assistência Técnica da Cecotec.
E6	Falha do elemento aquecedor.	Contacte com o Serviço de Assistência Técnica da Cecotec.
E7	Falha do sensor de temperatura.	Contacte com o Serviço de Assistência Técnica da Cecotec.
E8	Erro da PCB ou da placa inversora de frequência.	Contacte com o Serviço de Assistência Técnica da Cecotec.
E9	Erro de comunicação (software).	Contacte com o Serviço de Assistência Técnica da Cecotec.
E10	Falha "Inverter".	Contacte com o Serviço de Assistência Técnica da Cecotec.

EP	O programa de lavagem em execução não corresponde com o programa que indica o seletor.	Rode o seletor até seleccionar o programa de lavagem atual.
----	--	---

### Nota

Se nenhuma destas situações corresponder ao seu problema, não tente desmontar ou reparar o aparelho por si próprio. As reparações efetuadas por pessoas inexperientes podem resultar em ferimentos ou avarias graves. Contacte a loja local onde efetuou a sua compra ou contacte com o Serviço de Assistência Técnica da Cecotec. A reparação deve ser efetuada por um técnico autorizado e só devem ser utilizadas peças sobressalentes originais.

## 8. ESPECIFICAÇÕES TÉCNICAS

Modelo	Bolero DressCode 9500 Inverter A	Bolero DressCode 9500 Inverter A X	Bolero DressCode 9500 Inverter A M	Bolero DressCode 9500 Inverter A S	Bolero DressCode 9500 Inverter A T
Referência	02468	02540	02541	02542	02543
Código QR					
Modelo	Bolero DressCode 9500 Inverter Steel A	Bolero DressCode 9500 Inverter Steel A X	Bolero DressCode 9500 Inverter Steel A M	Bolero DressCode 9500 Inverter Steel A S	Bolero DressCode 9500 Inverter Steel A T
Referência	02469	02544	02545	02546	02547
Código QR					



Carga máxima (roupa seca)	9 kg
Potência nominal	1900 W
Pressão da água	0,05 MPa – 0,8 MPa
Alimentação elétrica	220-240 V~, 50 Hz
IPX	IP X4

As especificações técnicas podem ser alteradas sem notificação prévia para melhorar a qualidade do produto.

Fabricado em China | Desenhado em Espanha

## 9. RECICLAGEM DE APARELHOS ELÉTRICOS E ELETRÓNICOS



Este símbolo indica que, de acordo com os regulamentos aplicáveis, o produto e/ou a bateria devem ser eliminados separadamente do lixo doméstico. Quando este produto atingir o fim da sua vida útil, deverá remover as pilhas/baterias/acumuladores e levá-lo para um ponto de recolha designado pelas autoridades locais.

Para obter informação detalhada acerca da forma mais adequada de eliminar os seus equipamentos elétricos e eletrónicos e/ou as correspondentes baterias, o consumidor deverá contactar com as autoridades locais.

A conformidade com as diretrizes acima referidas ajudará a proteger o ambiente.

## 10. GARANTIA E SAT

A Cecotec será responsável perante o utilizador final ou consumidor por qualquer falta de conformidade que exista no momento da entrega do produto nos termos, condições e prazos estabelecidos pelos regulamentos aplicáveis.

Recomenda-se que as reparações sejam efetuadas por pessoal qualificado.

Se deteta uma ocorrência com o produto ou tem alguma consulta, entre em contacto com o Serviço de Assistência Técnica oficial da Cecotec através do número de telefone +34 96 321 07 28.

## 11. COPYRIGHT

Os direitos de propriedade intelectual dos textos deste manual pertencem à CECOTEC INNOVACIONES, S.L. Todos os direitos reservados. O conteúdo desta publicação não pode, no todo ou em parte, ser reproduzido, armazenado num sistema de recuperação, transmitido ou distribuído por qualquer meio (eletrónico, mecânico, fotocópia, gravação ou similar) sem a autorização prévia da CECOTEC INNOVACIONES, S.L.

## 1. ONDERDELEN EN COMPONENTEN

Afb. 1

1. Wasmiddellade
2. Deur
3. Verstelbare poten
4. Bedieningspaneel
5. Filterklep
6. Bochten voor het fixeren van de waterafvoerslang
7. Water inlaatklep (koud)
8. Netsnoer
9. Waterafvoerslang
10. Transportbouten (x4)
11. Achterklep
12. Stekker

Bedieningspaneel. Afb. 2

1. Mix
2. Express 15'
3. Wol (Wool)
4. Overhemd (Shirt)
5. Sport kleding (Sportswear)
6. Intensief (Intensive)
7. Beddengoed (Bed linen)
8. Katoen (Cotton)
9. Voorwas (Prewash)
10. ECO 40-60
11. 20 °C
12. Delicate (Delicate)
13. Trommelreiniging (AutoClean)
14. Centrifugeren (Spin Only)
15. Spoelen (Rinse&Spin)
16. AllergyCare
17. Temperatuur
18. Kinderslot
19. Snelheid
20. Stilte
21. Uitgestelde start
22. Start/pauze
23. Extra lading
24. Aan/uit

25. SteamMax icoon
26. Stilte icoon
27. Kinderslot knop
28. Blokkering van de deuren icoon
29. Programmakiezer

Wasmiddellade Afb. 3

1. Vak voor de voorwas
2. Vak voor wasverzachter
3. Vak voor de hoofdwas

Opmerking:

De afbeeldingen in deze handleiding zijn schematische weergaven en komen mogelijk niet exact overeen met het product.

## 2. VOOR U HET TOESTEL GEBRUIKT

- Dit apparaat heeft een verpakking die ontworpen is om het tijdens het transport te beschermen. Haal het apparaat uit de doos en verwijder al het verpakkingsmateriaal. U kunt de originele doos en andere verpakking op een veilige plaats bewaren om beschadiging van het toestel te voorkomen als u het in de toekomst moet vervoeren. Als u de verpakking toch weggooit, zorg er dan voor een correcte recyclage.
- Controleer of alle onderdelen en componenten aanwezig en in goede staat zijn. Als een van deze ontbreekt of niet in goede staat is, neem dan onmiddellijk contact op met de Technische Dienst van Cecotec.

**Inhoud van de doos.** Afb. 4

1. Wasmachine
2. Watertoevoerslang
3. Doppen voor bouten
4. Waterafvoerslang
5. Bochten voor fixeren
6. Moersleutel
7. Instructiehandleiding

## 3. INSTALLATIE

OPMERKING

Het wordt aanbevolen uw nieuwe wasmachine door een gekwalificeerde technicus te laten

installeren. Als u denkt dat u over de nodige kennis beschikt om de wasmachine te installeren, lees dan de installatie-instructies aandachtig door alvorens met de installatie door te gaan.

### Benodigd gereedschap

Om de installatie van de wasmachine te vergemakkelijken is het volgende gereedschap aanbevolen: schaar, tang, standaard schroevendraaier, handschoenen en moersleutel.

### Verwijder de verpakking

Verwijder de verpakking van de wasmachine en controleer of deze tijdens het transport schade heeft opgelopen. Als de wasmachine tijdens het transport is beschadigd of als er onderdelen ontbreken, neem dan onmiddellijk contact op met uw plaatselijke dealer.

### Locatiekeuze

- Kies voor de installatie van de wasmachine een plaats met de volgende kenmerken:
- Stijve, droge en vlakke ondergrond (indien niet vlak, lees dan het hoofdstuk "Nivelleren van de poten").
- Vermijd contact met direct zonlicht.
- Voldoende ventilatie.
- De omgevingstemperatuur moet tussen 0-40 °C liggen.
- De omgevingsvochtigheid moet minder dan 95% zijn (bij een temperatuur van 25°C).
- Houd de wasmachine uit de buurt van warmtebronnen zoals kolen of gas. Zorg ervoor dat de wasmachine niet op het netsnoer rust. Plaats de wasmachine niet op vloerbedekking.

### Verwijderen van de transportbouten. Afb. 5

Voordat u de wasmachine gebruikt, moet u alle transportbouten aan de achterkant van het apparaat verwijderen. Volg de onderstaande stappen:

1. Draai de vier transportbouten los.
2. Houd de transportbouten vast met uw hand en trek deze.
3. Plaats de plastic doppen in de gaten van de transportbouten.
4. Bewaar de transportbouten op een geschikte plaats voor toekomstig gebruik.

Nivelleren van de poten

Legende afbeelding 6:

A.Pootstructuur

1. Borgmoer
2. Pootsteun

B.Fabriekstoestand

Borgmoeren op de bodem van de wasmachine  
Poten geplaatst op de moeren

Opmerking

Om de installatie te vergemakkelijken worden de poten niet volledig vastgezet, dus zorg ervoor dat u alle vier de poten vastzet voordat u de waterpas instelt.

1. Bij het plaatsen van de wasmachine moet u controleren of de poten volledig vastzitten, zo niet, zet ze dan vast. De borgmoeren moeten stevig op de bodem van de wasmachine worden vastgezet en de poten moeten stevig op de moeren worden bevestigd. Afb. 7
2. Zodra de wasmachine is geïnstalleerd, drukt u met beide handen achtereenvolgens op de tegenoverliggende hoeken van het bovenblad en schudt u de verticaal naar beneden om te controleren of de poten stevig vastzitten en of de wasmachine niet wiebelt. Afb. 8
3. Als de wasmachine wiebelt, draait u de borgmoer in de richting van afbeelding 9 met de bijgeleverde sleutel los tot de juiste hoogte is bereikt, zodat de wasmachine niet wiebelt. Afb. 9
4. Gebruik tenslotte de moersleutel om de borgmoer aan de onderkant van de wasmachine te bevestigen (u kunt de poten ook lichtjes met de hand vastzetten om te voorkomen dat ze verschuiven). Zorg ervoor dat de poten niet bewegen. Afb. 10

1. Waarschuwing
2. De wasmachine moet perfect waterpas en stabiel staan als alle vier de poten stevig op de vloer staan.
3. Een onjuiste afstelling van de waterpas kan leiden tot harde geluiden, trillingen van de wasmachine, verschuiven van de wasmachine en andere abnormale verschijnselen.
4. De ontluchter bevindt zich aan de onderkant van de wasmachine (om verstoppingen te voorkomen). Installeer de wasmachine op een stevige, gladde en slipvrije vloer. Plaats de wasmachine niet op een zachte deken of houten vloer, of op verschillende bureaus en statieven, omdat dit onnodig letsel kan veroorzaken.

## 4. WERKING

### Installatie van de wasmachine

#### Aansluiting voor watertoevoerslang. Afb. 11

1. Sluit de watertoevoerslang aan op de kraan en zet hem linksom vast.
2. Sluit het andere uiteinde van de watertoevoerslang aan op de inlaatklep op de achterkant van het product en draai de slang rechtsom vast.

Opmerking

- Als de slang na het aansluiten lekt, herhaalt u de procedure opnieuw.
- Buig de slang niet.
- Controleer voor elk gebruik van de wasmachine de watertoevoerslang van de toevoerslang.

**Aansluiting voor waterafvoerslang**

- De waterafvoerslang moet op een hoogte van 65-100 cm boven de grond worden geplaatst, anders kan dit leiden tot slechte afwatering. Afb. 12
- U kunt de meegeleverde waterafvoerslang houder gebruiken om de waterafvoerslang aan de muur, afvoerpijp of gootsteen te bevestigen. Afb. 13
- Zorg ervoor dat alle slangverbindingen goed vastzitten.

**Opmerking**

Dompel het uiteinde van de waterafvoerslang niet onder in water voor een goede werking van de wasmachine.

**Elektrische aansluiting**

- Aangezien de maximale stroom door de wasmachine 10 A bedraagt wanneer de temperatuur tijdens het wassen stijgt, moet u ervoor zorgen dat het stroomvoorzieningssysteem (stroom, voedingsspanning en kabel) in uw huis aan de normale belastingseisen van de elektrische apparaten kan voldoen.
- Sluit het apparaat aan op een correct geïnstalleerd en geaard stopcontact.
- Controleer of de netspanning van uw huishouden overeenkomt met de nominale spanning van de wasmachine.
- Controleer of de stekker in het stopcontact past.
- Gebruik geen multifunctionele stekkers of stopcontacten als verlengsnoeren.
- De stekker niet met natte handen aansluiten of losmaken.
- Bij het losmaken van de stekker, de stekker stevig vasthouden en eruit trekken. Trek niet hard aan het netsnoer.

**Waarschuwing**

1. De wasmachine moet goed geaard zijn. Bij kortsluiting kan aarding het risico van elektrische schokken verminderen.
2. De wasmachine moet op een gescheiden circuit van andere elektrische apparaten worden aangesloten. Anders kan de overspanningsbeveiliging doorslaan of de zekering springen.

**Werking****Opmerking**

Controleer voor gebruik of de wasmachine correct is geïnstalleerd.

Voordat u de kleding voor de eerste keer wast, moet u een volledige cyclus zonder kleding uitvoeren.

**Eerste gebruik**

1. Sluit de netsnoer en de watertoevoerslang aan zoals beschreven in het vorige hoofdstuk.
2. Doe wat wasmiddel (ongeveer 10 g) in de lade en sluit deze.
3. Druk op de aan/uit-icoon.

4. Draai de programmakiezer naar het Katoen programma (Cotton).
5. Druk op de Start/Pauze knop.

Dit verwijdert het water dat in de wasmachine achterblijft na de test van de fabrikant.

**Scheiden van kleding**

Lees deze aanbevelingen zorgvuldig om problemen met de wasmachine en schade aan uw kleding te voorkomen.

1. Doe niet meer kleding dan de nominale capaciteit.
2. Scheid kleding per kleur en waslabel. De meeste kledingstukken hebben een textielverzorgingslabel op de kraag of op een zijnaad.
3. Zorg ervoor dat alle zakken leeg zijn, want vreemde voorwerpen (munten, paperclips, enz.) kunnen het kledingstukken en de onderdelen van de wasmachine beschadigen.
4. Sluit ritsen, maak haakjes vast, enz. voor het wassen.
5. Bij het wassen van kleding is het raadzaam deze per kleur te scheiden. In geen geval mag donkere kleding met lichte kleding worden gewassen.
6. Sterk vervuilde plekken, vlekken, enz. moeten worden voorbehandeld met vloeibaar wasmiddel, vlekkenverwijderaar, enz.
7. Keer gemakkelijk klonterende kleding met wollen oppervlakken binnenstebuiten voordat u ze in de wasmachine stopt.

**Opmerking**

Zorg ervoor dat er geen kleding tussen de deur en de afdichting zit.

**Gebruik van de wasmiddellade**

- Verwijder de wasmiddellade.
- Als u het voorwasprogramma gaat gebruiken: voeg wasmiddel toe in het vak voor de voorwas (vak I). U kunt waspoeder of vloeibaar wasmiddel gebruiken.
- Doe het wasmiddel voor de hoofdwashet in het vak voor de hoofdwashet (vak II). U kunt waspoeder of vloeibaar wasmiddel gebruiken.
- Voeg wasverzachter toe in het vak voor wasverzachter (compartiment ).
- Gebruik een wasmiddel dat geschikt is voor wasmachine op verschillende temperaturen om de beste resultaten te krijgen en de minste hoeveelheid water en elektriciteit te verbruiken.
- De gebruikte hoeveelheid wasmiddel/wasverzachter mag slechts eenmaal worden toegevoegd. Raadpleeg de instructies van de fabrikant van het wasmiddel/wasverzachter.
- Te veel wasmiddel zal veel schuim produceren, dat gemakkelijk kan overlopen en het oplossen ervan zal beïnvloeden, waardoor het spoelen moeilijker wordt.
- Kies een niet-schuimend of weinig schuimend poederwasmiddel, dat geschikt is voor voorladers.
- Een overmaat aan wasmiddel kan te veel sop genereren, waardoor het wassen moeilijker wordt.

Opmerking

1. Het is normaal dat er wat vloeibaar wasmiddel in de trommel valt wanneer u het wasmiddellade uittrekt. Vermijd veelvuldig trekken aan de lade om verspilling van vloeibaar wasmiddel te beperken.
2. Het niveau mag de MAX-markering in de wasmiddellade niet overschrijden.
3. Verdun de wasverzachter of de wasmiddelconcentraten eerst en giet het dan in de wasmiddellade.

**Wasstappen**

1. Druk op aan/uit om de wasmachine aan te zetten.
2. Draai de programmakiezer om een programma te kiezen.
3. Wijzig de programma-instellingen (temperatuur, snelheid, enz.) volgens uw behoeften.
4. Stel Uitgestelde start in als u de wascyclus op een bepaalde tijd wilt beëindigen.
5. Druk op de Start/Pauze knop.

**Stappen om programma's tijdens de werking te wijzigen**

1. Druk op Start/Pauze knop om het programma te starten.
2. Kies een ander programma met de programmakiezer.
3. Druk nogmaals op de Start/Pauze knop om het nieuwe programma te starten.

**Programma's**

Mix	Gemengde ladingen met katoenen en synthetische kledingstukken.
Express 15'	Voor licht vervuild wasgoed en ladingen van minder dan 2,0 kg die u snel wilt wassen.
Wol (Wool)	Het Wol programma wordt gekenmerkt door voorzichtig wiegen en weken om de wolvezels te beschermen tegen krimp/vervorming. Het wordt aanbevolen een neutraal reinigingsmiddel te gebruiken.
Overhemd (Shirt)	U kunt dit programma kiezen om overhemden van katoen, linnen, synthetische vezels of gemengde stoffen te wassen.
Sport kleding (Sportswear)	Dit programma is bedoeld voor het reinigen van sport kleding.
Intensief (Intensive)	Voor sterk vervuilde kledingstukken. De wastijd is langer dan bij andere cycli.
Beddengoed (Bed linen)	Dit programma is geschikt voor het wassen van zwaardere kledingstukken: jeans, beddengoed, enz.

Katoen (Cotton)	Voor katoen, lakens, tafellinnen, ondergoed, handdoeken of overhemden. De wastijd en het aantal spoelingen worden automatisch aangepast aan de lading.
Voorwas (Prewash)	Voeg een voorwas toe voordat het Katoen programma (Cotton) wordt gestart.
ECO 40-60	Voor het reinigen van middelmatig vervuilde katoenen kledingstukken die geschikt zijn voor wassen op 40 °C of 60 °C, samen in dezelfde cyclus.
20 °C	Voor het wassen van delicaat wasgoed, dat alleen op 20 °C kan worden gewassen.
Delicate (Delicate)	Voor transparante stoffen, bh's, lingerie (zijde) en andere stoffen die alleen met de hand kunnen worden gewassen. Gebruik voor de beste resultaten vloeibaar wasmiddel.
Trommelreiniging (AutoClean)	Reinigt de trommel door vuil te verwijderen en de opbouw van bacteriën te voorkomen. Zorg ervoor dat de trommel leeg is. Gebruik geen schoonmaakmiddelen om de trommel te reinigen.
Centrifugeren (Spin Only)	Een extra centrifugeren programma om effectief vocht uit het wasgoed te verwijderen.
Spoelen (Rinse&Spin)	Een extra spoelen programma.
AllergyCare	Inclusief een wasbeurt op hoge temperatuur en extra spoelingen om wasmiddelresten effectief te helpen verwijderen.

**Tabel wasprogramma's**

- De efficiëntie en het wasresultaat worden bepaald door de kwaliteit van het gebruikte wasmiddel. Gebruik alleen wasmiddel voor de wasmachine.
- Gebruik eventueel een specifiek wasmiddel, bijvoorbeeld voor synthetische en wollen stoffen. Volg altijd de aanbevelingen van de fabrikant van het reinigingsmiddel.
- Gebruik geen chemische reinigingsmiddelen zoals trichloorethyleen en dergelijke. Kies de beste wasmiddelen.

PROGRAMMA	MAXIMUM LADING (KG)	SOORT WASMIDDEL VOOR DE WASMACHINE		
		ELK MATERIAAL	EEN SPECIFIEK SOORT WEEFSEL	WASVERZACHTER
MIX	4,5	VW / WP	-	0
Express 15'	2	VW / WP	-	0
Wol (Wool)	2	-	VW / WP	-
Overhemd (Shirt)	3,5	VW / WP	VW	0
Sport kleding (Sportswear)	3,5	VW / WP	-	0
Intensief (Intensive)	9	VW / WP	-	0
Beddengoed (Bed linen)	7	VW / WP	VW / WP	0
Katoen (Cotton)	9	VW / WP	-	0
Voorwas (Prewash)	7	VW / WP	-	0
ECO 40-60	9	VW / WP	-	0
20°C	4,5	VW / WP	-	0
Delicate (Delicate)	4,5	VW / WP	VW / WP	-
Trommelreiniging (AutoClean)	0	-	-	-
Centrifugeren (Spin Only)	9	-	-	-
Spoelen (Rinse&Spin)	9	-	-	-
AllergyCare	4	VW / WP	VW / WP	0

VW: vloeibaar wasmiddel (als u vloeibaar wasmiddel gebruikt, is het niet raadzaam de Uitgestelde start te activeren).

WP: waspoeder.

0: optioneel.

-: zonder wasmiddel of wasverzachter.

We raden aan:

Waspoeder van 20°C tot 95°C.

Wasmiddel voor wol van 20°C tot 40°C.

Programma	Gewicht (kg)	Programmaduur (u:min)	Energieverbruik (kWh/cyclus)	Water verbruik (L/cyclus)	Temp. (°C)	RMC (%)	Centrifugesnelheid (TPM)
Mix	4,5	0:45	0,490	50	40	75	800
Express 15'	2,0	0:18	0,040	40	17	90	800
Wol (Wool)	2,0	0:44	0,110	60	20	76	400
Overhemd (Shirt)	3,5	0:45	0,480	46	40	76	800
Sport kleding (Sportswear)	3,5	0:35	0,460	46	40	76	800
Intensief (Intensive)	9,0	2:08	0,930	53	50	72	800
Beddengoed (Bed linen)	7,0	1:05	0,800	48	60	72	800
Katoen (Cotton)	9,0	2:19	1,83	73	80	70	800
Voorwas (Prewash)	7,0	2:44	1,980	86	80	70	800
ECO 40-60	9,0	3:48	0,835	64	34	53,9	1400
	4,5	2:54	0,505	46	30	53,9	1400
	2,5	2:54	0,198	37	24	53,9	1400
20°C	4,5	0:50	0,200	43	20	80	600
Delicate (Delicate)	4,5	0:43	0,490	58	40	79	600

Trommelreiniging (AutoClean)	0	1:23	1,500	60	80	/	800
Centrifugeren (Spin Only)	9,0	0:11	0,050	0	/	73	800
Spoelen (Rinse&Spin)	9,0	0:17	0,060	20	/	73	800
AllergyCare	4,5	1:32	0,820	70	60	74	800

Waarschuwingen:

- Controleer of het water in de trommel is weggelopen voordat u de deur opent. Open de deur niet als er nog water in de wasmachine staat.
- Was niet slechts één kledingstuk, dit kan het wasmachine destabiliseren. Plaats altijd minimaal 3 of 4 kledingstukken, zodat de afvoer zonder problemen kan plaatsvinden. Voor meer efficiëntie en water- en energiebesparing wordt aanbevolen tweederde van de trommel te vullen met wasgoed.
- De informatie die wordt gegeven voor andere programma's dan het ECO 40-60 programma is slechts indicatief.
- Het ECO 40-60 programma is in staat normaal bevuild katoenen kleding dat als wasbaar op 40°C of 60°C is aangegeven, samen in dezelfde cyclus te reinigen. Dit programma wordt gebruikt om de naleving van de EU-wetgeving inzake ecologisch ontwerp te beoordelen.
- De voor elk programma aangegeven tijden komen overeen met de duur bij standaard belading en temperatuur. Andere soorten belasting en temperatuur zullen andere tijden tot gevolg hebben.
- De meest energie-efficiënte programma's zijn over het algemeen die welke bij lagere temperaturen en gedurende langere perioden werken.
- Laad de wasmachine tot de aangegeven capaciteit voor elk programma, dit zal helpen om energie en water te besparen.
- Programmaduur, energieverbruik en waterverbruik kunnen variëren, afhankelijk van het gewicht en het soort wasgoed, de gekozen extra functies, de water- en omgevingstemperatuur.
- Het wordt aanbevolen vloeibaar wasmiddel te gebruiken voor wasprogramma's op lage temperatuur. De hoeveelheid wasmiddel kan variëren naar gelang van de hoeveelheid kleding en de mate van vervuiling. Volg de aanbevelingen van de wasmiddelfabrikanten over de hoeveelheid te gebruiken wasmiddel.
- Het geluid en het resterende vochtgehalte zijn afhankelijk van de centrifugesnelheid. Hoe hoger de centrifugesnelheid, hoe meer lawaai en hoe lager het resterende vochtgehalte.
- U kunt toegang krijgen tot de productdatabase waarin de informatie van elk model is opgeslagen door de QR-code van uw model te scannen (ook te vinden op het energielabel).

Model	Bolero DressCode 9500 Inverter A	Bolero DressCode 9500 Inverter AX	Bolero DressCode 9500 Inverter AM	Bolero DressCode 9500 Inverter AS	Bolero DressCode 9500 Inverter AT
Referentie	02468	02540	02541	02542	02543
QR-code					

Model	Bolero DressCode 9500 Inverter Steel A	Bolero DressCode 9500 Inverter Steel AX	Bolero DressCode 9500 Inverter Steel AM	Bolero DressCode 9500 Inverter Steel AS	Bolero DressCode 9500 Inverter Steel AT
Referentie	02469	02544	02545	02546	02547
QR-code					



**Bedieningspaneel**

Programmakieler	Draai de programmakieler om een programma te kiezen.
Display	Het display toont de huidige programma-informatie en de geschatte resterende tijd, of een informatiecode wanneer zich een probleem voordoet.
Temperatuur	Druk op deze knop om de watertemperatuur voor het programma te wijzigen. Het beschikbare temperatuurbereik is afhankelijk van het programma. Het display toont de gekozen temperatuureenheid.
Snelheid	Druk op deze knop om de centrifugesnelheid van het programma te wijzigen. De opties voor het centrifugesnelheid zijn afhankelijk van het programma. De geselecteerde centrifugesnelheid wordt op het display weergegeven.
Uitgestelde start	Druk herhaaldelijk op deze knop om de beschikbare opties te doorlopen (van 3 tot 24 uur in stappen van één uur).
Start/Pauze	Druk op deze knop om het wasproces te starten of te stoppen. Druk eenmaal op de knop om een programma te starten. Druk nogmaals op de knop om het programma te stoppen. Druk nogmaals op de knop om het programma voort te zetten.
Aan/uit	Druk op deze knop om de wasmachine aan of uit te zetten. Als u de wasmachine inschakelt en niet binnen 10 minuten op een knop drukt, wordt de machine automatisch uitgeschakeld.

**Uitgestelde start**

U kunt de wasmachine zo instellen dat het wassen op een bepaalde tijd automatisch stopt door een vertraging te kiezen tussen 3 en 24 uur (in stappen van 1 uur).

1. Kies het gewenste programma en wijzig zo nodig de cyclusininstellingen.
2. Druk herhaaldelijk op de knop Uitgestelde start totdat de gewenste eindtijd is ingesteld.
3. Druk op Start/Pauze knop.
4. Om Uitgestelde Start te annuleren, herstart u de wasmachine door op de Aan/Uit knop te drukken.

Voorbeeld:  
Huidige tijd: 14:00 uur.  
Gewenste starttijd: 17:00 uur.

1. Kies het wasprogramma.
2. Selecteer de functie "Uitgestelde start" en stel 3 uur in door op de knop Uitgestelde start te drukken.
3. Druk op de Start/Pauze knop.  
De wasmachine gaat om 17:00 uur draaien.

**SteamMax**

- Deze functie wordt automatisch geactiveerd samen met de programma's Intensief, Beddengoed en AllergyCare (SteamMax icoon licht op).
- De functie voert een extra stoomsterilisatiereiniging uit in combinatie met het geselecteerde wasprogramma.
- Deze functie kan niet worden uitgeschakeld.

**Kinderslot**

- Om ongelukken door kinderen te voorkomen, vergrendelt het Kinderslot alle knoppen behalve de aan/uit-knop.
- Om de functie Kinderslot in of uit te schakelen, houdt u de knoppen Temperatuur en Snelheid 3 seconden ingedrukt.
- Wanneer de Kinderslot is geactiveerd, brandt het Kinderslot icoon.

**Stilte**

- U kunt het geluid van de programmakieler en alle knoppen in- of uitschakelen.
- Om het geluid te activeren of te deactiveren houdt u de snelheids- en Uitgestelde start knoppen tegelijkertijd 3 seconden ingedrukt.
- Als het geluid is uitgeschakeld, brandt het Stilte icoon uit.

**Blokkeren van de deuren**

- Wanneer het wasproces begint, wordt om veiligheidsredenen de deur vergrendeld en licht het deurvergrendelingsicoon op.
- Aan het einde van een programma en na enkele seconden wordt de deur ontgrendeld, zodat u het wasgoed kunt verwijderen.

**Extra laden**

- Houd de start/pauze knop 3 seconden ingedrukt. Zodra de deur ontgrendeld is, kun je meer kleding in de wasmachine doen.
- Om veiligheidsredenen kan de functie Extra laden niet worden gebruikt als er te veel water in de trommel zit of als de watertemperatuur hoog is.

**Andere functies**

**Noodontgrendeling van de deur**

- Zorg ervoor dat het waterniveau in de trommel onder het niveau van de deur staat, dat de temperatuur lager is dan 40 °C, of in ieder geval niet hoog genoeg om brandwonden te veroorzaken, en dat de trommel niet draait, maak vervolgens de afvoerslang los en sluit deze weer aan. Wacht tot het water op is.
- Wanneer het water volledig uit de wasmachine is gelopen, opent u het deksel van de afvoerpomp rechtsonder aan de voorzijde, trekt u de stang iets naar beneden en wanneer u een licht geluid hoort, opent u de deur en haalt u de kleding eruit.
- Plaats het deksel van de afvoerpomp terug.
- Deze methode kan alleen in noodgevallen worden gebruikt.

#### Hervat functie

Dit apparaat heeft een hervattingsfunctie in geval van uitschakeling. Bij een stroomonderbreking of een losgeraakte stekker tijdens het wasproces kan het apparaat de instellingen onthouden en weer gaan werken zodra de stroom weer is ingeschakeld (het moet dan wel weer worden ingeschakeld door op de aan/uit-knop te drukken).

#### Geheugenfunctie

Het apparaat kan automatisch de laatst gebruikte instelling onthouden. Wanneer u de wasmachine opnieuw inschakelt, onthoudt deze het programma en de instellingen die de vorige keer werden gekozen (dit betekent dat alle instellingen van de laatste wasbeurt standaard worden geselecteerd wanneer u de wasmachine inschakelt).

#### Herkenning van het gewicht van kleding

Aan het begin van de was zal de wasmachine het gewicht van het kleding inschatten en automatisch wasmiddel doseren (mits er voldoende wasmiddel in de lade aanwezig is), en vervolgens de hoeveelheid water dienovereenkomstig bepalen om zoveel mogelijk te besparen.

#### Onbalansbescherming

- Wanneer de wasmachine klaar is om te centrifugeren, kan het enige tijd duren om de kleding in balans te brengen door een grote onbalans.
- Als de kleding nog steeds niet in evenwicht is in de trommel, kan het centrifugesnelheid worden verlaagd om sterke trillingen te voorkomen.
- Als de hoeveelheid kleding in de trommel onvoldoende is, kan de wasmachine door de onbalansbeveiliging niet centrifugeren, zodat u meer kleding moet toevoegen om de wasmachine te laten centrifugeren.

## 5. SCHOONMAAK EN ONDERHOUD

Goed onderhoud van de wasmachine verlengt de levensduur.

Waarschuwing

Trek de stekker uit het stopcontact en draai de kraan dicht voordat u met het onderhoud begint.

#### Schoonmaken van de binnenkant van de trommel

Als u roest ziet aan de binnenkant van de trommel moet u deze schoonmaken, gebruik hiervoor nooit staalwolpads.

#### Schoonmaken van het oppervlak

1. Gebruik een droge doek of een doek die licht bevochtigd is met een neutraal, niet-schurend reinigingsmiddel om het vuil van het oppervlak te verwijderen. Zorg ervoor dat het oppervlak van de wasmachine altijd droog blijft. Raak de wasmachine niet aan met scherpe voorwerpen.
2. Het oppervlak kan indien nodig worden gereinigd met een verdund neutraal, niet-schurend reinigingsmiddel.

#### Reinigen van de afvoerpomp

1. Open het filterdeksel zoals aangegeven in afbeelding 14. Je kunt een niet scherp object gebruiken om je te helpen.
2. Schroef de zeef los en verwijder vreemd materiaal of voorwerpen uit de zeef van de afvoerpomp, let erop dat er tijdens dit proceswater uit kan komen. Afb. 15
3. Plaats het filter terug en sluit het deksel. Afb. 16

#### Reinigen van het filter van de water inlaatklep

Het inlaatfilter moet worden gereinigd als er geen of onvoldoende water binnenkomt wanneer de kraan wordt geopend.

1. Verlaag de waterdruk:
  - a. Draai de kraan dicht.
  - b. Kies een willekeurig programma behalve Centrifugeren (Spin Only).
  - c. Druk op de Start/Pauze knop en laat het programma ongeveer 40 seconden lopen.
  - d. Maak de stekker los.
2. Maak de watertoevoerslang los van de kraan. Afb. 17
3. Trek het filter er voorzichtig uit met een nijptang. Wees uiterst voorzichtig, forceer het filter niet, want dat kan het beschadigen. Afb. 18
4. Was het filter met water en verwijder eventueel opgehoopt vuil.
5. Zet het filter terug in zijn oorspronkelijke positie.
6. Sluit de watertoevoerslang weer aan. Afb. 19

**Reiniging van de wasmiddellade**

1. Open de wasmiddellade (til het langzaam op) en verwijder het deksel (sifon) door het op te tillen zoals aangegeven in afbeelding 20.
2. Was het wasmiddellade en het deksel (sifon) met kraanwater of een borstel.
3. Plaats het compartiment en het deksel (sifon) terug.
  - Het is mogelijk dat er wat wasmiddel in de trommel komt bij het verwijderen van het compartiment, dit is normaal.
  - Zorg ervoor dat er geen water, wasmiddel of wasverzachter in het wasmiddelbakje achterblijft voordat u het verwijdert, om morsen te voorkomen.

**Ontdooien**

Stel de wasmachine niet bloot aan temperaturen onder 0 °C, omdat dit de werking en de levensduur van de onderdelen kan beïnvloeden. Als dit gebeurt en u bevroren onderdelen ontdekt, voer dan de volgende procedure uit:

1. Zet de wasmachine uit en haal het netsnoer uit het stopcontact.
2. Giet heet water over de waterkraan om de watertoevoerslang los te maken.
3. Maak de watertoevoerslang los en dompel hem onder in heet water.
4. Giet heet water in het trommel en laat het ongeveer 10 minuten staan.
5. Sluit de watertoevoerslang weer aan op de waterklep.

**Opmerking**

1. Als u de wasmachine weer gebruikt, zorg er dan voor dat de omgevingstemperatuur boven 0 °C ligt.
2. Als de wasmachine zich in een ruimte bevindt waar het gemakkelijk kan vriezen, laat dan het resterende water in de waterafvoerslang en de watertoevoerslang goed weglopen.
3. Neem contact op met een technicus als de wasmachine bevriest. Als de wasmachine na de bovenstaande procedure nog steeds niet werkt, neem dan contact op met de Technische Dienst van Cecotec.

**6. PROBLEEMOPLOSSING**

PROBLEMEN	MOGELIJKE OPLOSSINGEN
Er zijn sporen van water in de trommel.	Dit is normaal en is het resultaat van watertests in de fabriek.
De wasmachine gaat niet aan.	Controleer of de stekker goed is aangesloten op een stopcontact. Controleer of de kraan open staat. Controleer of de aan/uit-knop is ingedrukt. Controleer of de Start/Pauze knop is ingedrukt. Controleer of de functie Uitgestelde start is geactiveerd.
De wasmachine lekt water.	Controleer en draai de watertoevoerslang vast. Reinig de waterafvoerslang en neem contact op met de Technische Dienst van Cecotec.
Vreemd geluid en sterke trillingen.	Controleer of de transportbouten zijn verwijderd. Controleer of de poten waterpas staan. Controleer of hij op een vlakke en stevige ondergrond is geïnstalleerd. Controleer op metalen voorwerpen binnenin.
De wasresultaten zijn niet bevredigend.	Kies een geschikt programma. Voeg de juiste hoeveelheid wasmiddel toe volgens de aanwijzingen op de verpakking van het wasmiddel.
De knoppen werken niet.	Controleer of de functie "Kinderlot" is geactiveerd.
De werkelijke looptijd van de programma's komt niet overeen met de op het display aangegeven tijd.	Controleer of de kleding in de trommel voldoende verdeeld is. Controleer of het water goed in- en uitstroomt.
De wasmachine loopt vol tijdens het uitlekken.	Controleer of de hoogte van de waterafvoerslang minder dan 65 cm bedraagt. Controleer of de waterafvoerslang onder water staat.











## 7. FOUTCODES

Code	PROBLEEM	MOGELIJKE OPLOSSINGEN
E1	Het vullen van de wasmachine duurt lang.	Controleer of de watertoevoerkraan open staat. Controleer of de waterdruk te laag is. Controleer of de watertoevoerslang niet vuil of verstopt is.
E2	De wasmachine doet er lang over om het water af te voeren.	Controleer of de afvoerpomp niet geblokkeerd is.
E3	De deur is niet goed gesloten.	Controleer of er geen voorwerpen zoals kleding of vuil tussen de deur en de afdichting.
E4	Het water loopt over.	Controleer of de waterafvoerslang niet vuil of verstopt is.
E5	Storing van de elektromotor.	Neem contact op met de Technische Dienst van Cecotec.
E6	Storing in het verwarmingselement.	Neem contact op met de Technische Dienst van Cecotec.
E7	Storing in de temperatuursensor.	Neem contact op met de Technische Dienst van Cecotec.
E8	Storing in de printplaat of in de frequentieregelaar.	Neem contact op met de Technische Dienst van Cecotec.
E9	Communicatiestoring (software).	Neem contact op met de Technische Dienst van Cecotec.
E10	"Inverter" storing.	Neem contact op met de Technische Dienst van Cecotec.
EP	Het lopende wasprogramma komt niet overeen met het op de keuzeschakelaar aangegeven programma.	Draai de keuzeknop tot het huidige wasprogramma is geselecteerd.

### Opmerking

Als geen van deze situaties overeenkomt met uw probleem, probeer dan niet zelf de wasmachine te demonteren of te repareren. Reparaties door onervaren personen kunnen letsel of ernstige storingen tot gevolg hebben. Neem contact op met de plaatselijke winkel waar u uw aankoop heeft gedaan of met de Technische Dienst van Cecotec. De reparatie moet worden uitgevoerd door een erkende monteur en er mogen uitsluitend originele reserveonderdelen worden gebruikt.

## 8. TECHNISCHE SPECIFICATIES

Model	Bolero DressCode 9500 Inverter A	Bolero DressCode 9500 Inverter A X	Bolero DressCode 9500 Inverter A M	Bolero DressCode 9500 Inverter A S	Bolero DressCode 9500 Inverter A T
Referentie	02468	02540	02541	02542	02543
QR-code					
Model	Bolero DressCode 9500 Inverter Steel A	Bolero DressCode 9500 Inverter Steel A X	Bolero DressCode 9500 Inverter Steel A M	Bolero DressCode 9500 Inverter Steel A S	Bolero DressCode 9500 Inverter Steel A T
Referentie	02469	02544	02545	02546	02547
QR-code					
Maximale belasting (droge kleding)	9 kg				
Nominaal vermogen	1900 W				
Waterdruk	0,05 MPa – 0,8 MPa				

Stroomvoorziening	220-240 V ~ 50 Hz
IPX	IP X4

Technische specificaties kunnen zonder kennisgeving worden gewijzigd om de kwaliteit van het product te verbeteren.

Gemaakt in China/ Ontworpen in Spanje.

## 9. RECYCLING VAN ELEKTRISCHE EN ELEKTRONISCHE APPARATUUR



Dit symbool geeft aan dat, volgens de geldende voorschriften, het product en/of de accu gescheiden van het huisvuil moeten worden afgevoerd. Wanneer dit product het einde van zijn levensduur bereikt, dient u de batterijen/accumulatoren te verwijderen en het naar een door de plaatselijke autoriteiten aangewezen inzamelpunt te brengen.

Voor gedetailleerde informatie over de aangewezen manier om elektrische apparaten en/of hun batterijen moet de consument de plaatselijke overheid contacteren.

Naleving van de bovenstaande richtsnoeren zal bijdragen tot de bescherming van het milieu.

## 10. GARANTIE EN TECHNISCHE ONDERSTEUNING

Cecotec is aansprakelijk tegenover de eindgebruiker of consument voor elk gebrek aan overeenstemming dat bestaat op het ogenblik van de levering van het product onder de voorwaarden, bepalingen en termijnen die zijn vastgelegd in de toepasselijke regelgeving.

Het wordt aanbevolen reparaties te laten uitvoeren door gekwalificeerd personeel.

Als u ooit een incident met het product ontdekt of vragen hebt, neem dan contact op met de officiële Technische Assistentie van Cecotec via het telefoonnummer +34 96 321 07 28.

## 11. COPYRIGHT

De intellectuele eigendomsrechten op de teksten in deze handleiding behoren toe aan CECOTEC INNOVACIONES, S.L. Alle rechten voorbehouden. De inhoud van deze publicatie mag niet, geheel of gedeeltelijk, worden verveelvoudigd, opgeslagen in een geautomatiseerd gegevensbestand, doorgegeven of verspreid op welke wijze dan ook (elektronisch, mechanisch, door fotokopieën, opnamen en dergelijke) zonder voorafgaande toestemming van CECOTEC INNOVACIONES, S.L.

## 1. CZĘŚCI I KOMPONENTY

Rys. 1

1. Przedział detergentu
2. Drzwiczki
3. Nóżki do poziomowania
4. Panel sterowania
5. Pokrywa drenażowa
6. Zaciski węża spustowego
7. Zawór wlotowy wody (zimnej)
8. Kabel zasilający
9. Wąż spustowy
10. Śruba zamkowa (4 szt.)
11. Tylnia pokrywa
12. Wtyczka

Panel sterowania. Rys. 2

1. Mix
2. Ekspres 15'
3. Wełna (Wool)
4. Koszula (Shirt)
5. Odzież sportowa (Sportswear)
6. Intensywne (Intensive)
7. Bielizna pościelowa (Bed linen)
8. Bawełna (Cotton)
9. Pranie wstępne (Prewash)
10. ECO 40-60
11. 20 °C
12. Delikatny (Delikatny)
13. Czyszczenie bębna (AutoClean)
14. Odwirowanie (Spin Only)
15. Płukanie (Rinse & Spin)
16. AllergyCare
17. Temperatura
18. Blokada rodzicielska
19. Prędkość
20. Cisza
21. Opóźniony start
22. Start/Pauza
23. Carga extra
24. Przycisk zasilania

25. Ikona Steam Max
26. Ikona silencio
27. Ikona blokady rodzicielskiej
28. Ikona blokady drzwi
29. Selektor programów

Przedział na środek piorący. Rys. 3

1. Zbiornik do prania wstępnego.
2. Zbiornik na środek zmiękczający
3. Zbiornik do mycia

#### Uwaga

Rysunki w tej instrukcji są schematyczne i mogą nie odpowiadać dokładnie produktowi.

## 2. PRZED UŻYCIEM

- To urządzenie jest zapakowane w opakowanie zaprojektowane w celu ochrony podczas transportu. Wyjmij urządzenie z pudełka i usuń wszystkie materiały opakowaniowe. Oryginalne pudełko i inne elementy opakowania można przechowywać w bezpiecznym miejscu, aby zapobiec uszkodzeniu urządzenia w przypadku konieczności jego transportu w przyszłości. Jeśli chcesz pozbyć się oryginalnego opakowania, pamiętaj o prawidłowym recyklingu wszystkich jego elementów.
- Upewnij się, że wszystkie części i komponenty są dołączone i są w dobrym stanie. Jeśli któregoś z nich brakuje lub jest w złym stanie, natychmiast skontaktuj się z oficjalnym Serwisem Pomocy Technicznej Cecotec.

**Zawartość pudełka.** Rys. 4

1. Pralka
2. Wąż doptywowy
3. Zakrycia otworów
4. Wąż spustowy
5. Zacisk podtrzymujący
6. Klucz angielski
7. Ta instrukcja obsługi

## 3. INSTALACJA

#### UWAGA

Zaleca się, aby montaż nowej pralki powierzył wykwalifikowanemu technikowi. Jeśli uważasz,

że masz wiedzę niezbędną do zainstalowania pralki, przed przystąpieniem do instalacji przeczytaj uważnie instrukcję instalacji.

#### Potrzebne narzędzia

Zaleca się posiadanie następujących narzędzi ułatwiających montaż podkładki: nożyczki, szczypce, standardowy śrubokręt, rękawice i klucz.

#### Opakowanie pralki

Rozpakuj pralkę i sprawdź, czy nie uległa uszkodzeniu podczas transportu. Jeśli pralka została w jakikolwiek sposób uszkodzona podczas transportu lub brakuje jakichkolwiek elementów, natychmiast skontaktuj się z lokalnym sprzedawcą.

#### Wybór lokalizacji

- Przed zainstalowaniem pralki wybierz miejsce o następujących cechach:
- Twarda, sucha i równa powierzchnia (jeśli nie jest równa, przeczytaj rozdział „Poziomowanie nóg”).
- Unikać kontaktu z bezpośrednim działaniem promieni słonecznych.
- Dostateczna wentylacja.
- Temperatura otoczenia powinna wynosić od 0 do 40°C.
- Wilgotność otoczenia musi być mniejsza niż 95% (przy temperaturze 25°C).
- Trzymaj pralkę z dala od źródeł ciepła, takich jak węgiel lub gaz. Upewnij się, że pralka nie stoi na przewodzie zasilającym. Nie instaluj pralki na podłodze wyłożonej wykładziną.

**Usuwanie śrub transportowych.** Rys. 5

Przed użyciem tej podkładki należy usunąć śruby transportowe z tyłu pralki. Aby to zrobić, wykonaj poniższe czynności:

1. Poluzuj cztery śruby transportowe
2. Chwyć je za głowę i wyciągnij.
3. Umieść plastikowe zaślepki w otworach śrub transportowych.
4. Przechowuj śruby transportowe w odpowiednim miejscu do wykorzystania w przyszłości.

#### Poziomowanie pralki

Legenda rysunek 6:

A. Budowa nóg

1. Nakrętka blokująca
2. Uchwyt na nóżki

B. Stan fabryczny

Nakrętki zabezpieczające na spodzie podkładki

Nóżki umieszczone na nakrętkach

**Uwaga**

Aby ułatwić instalację, nóżki nie są catkowicie zamocowane, przed regulacją poziomu należy zamocować wszystkie cztery nóżki.

1. Podczas ustawiania pralki należy sprawdzić, czy nóżki są w pełni zamocowane, jeśli nie, należy je naprawić. Nakrętki zabezpieczające muszą być mocno dokręcone na spodzie pralki, a nóżki dobrze zamocowane w nakrętkach. Rys. 7
2. Po zainstalowaniu pralki, naciśnij kolejno obiema rękami przeciwległe rogi górnej części i potrząśnij nią pionowo w dół, aby sprawdzić, czy nóżki są dobrze zablokowane i pralka się nie chybocze. Rys. 8
3. Jeśli pralka się chwieje, poluzuj nakrętkę zabezpieczającą w kierunku pokazanym na rysunku 9 za pomocą dołączonego klucza, aż do osiągnięcia odpowiedniej wysokości, aby pralka się nie chwiała. Rys. 9
4. Na koniec użyj klucza, aby przymocować nakrętkę zabezpieczającą do dolnej części pralki (możesz też lekko dokręcić nóżki ręcznie, aby zapobiec ich przesuwaniu). Upewnij się, że nogi się nie poruszają. Rys. 10

**Ostrzeżenie**

1. Pralka musi być idealnie wypoziomowana i ustabilizowana, gdy wszystkie cztery nóżki stoją stabilnie na podłodze.
2. Nieprawidłowa regulacja poziomowania może spowodować głośne dźwięki, drgania pralki, przesunięcie pralki i inne nieprawidłowe zjawiska.
3. Odpowietrznik znajduje się na dole pralki (aby uniknąć zablokowania). Zainstaluj pralkę na solidnej, gładkiej, antypoślizgowej podłodze. Nie umieszczaj pralki na miękkim kocu lub drewnianej podłodze ani na różnych biurkach i stojakach, ponieważ może to spowodować niepotrzebne obrażenia.

**4. FUNKCJONOWANIE****Instalacja pralki****Łączenie węża wejściowego wody.** Rys. 11

1. Podłącz wąż doływowy do kranu i zamocuj go w kierunku przeciwnym do ruchu wskazówek zegara.
2. Podłącz drugi koniec węża doływowego do zaworu wlotowego z tyłu produktu i zamocuj go mocno w kierunku zgodnym z ruchem wskazówek zegara.

**Uwaga**

- Jeśli po podłączeniu wąż przecieka, powtórz procedurę ponownie.
- Nie zginać węża.

- Sprawdź podłączenie węża doływowego przed każdym użyciem pralki.

**Podłączenie węża odływowego**

- Wąż odływowy należy umieścić na wysokości 65-100 cm nad ziemią, w przeciwnym razie może dojść do słabego odływu. Rys. 12
- Dostarczony uchwyt węża odływowego umożliwia podłączenie węża odływowego do ściany, rury odływowej lub zlewu. Rys. 13
- Upewnij się, że wszystkie połączenia węży są szczelne.

**Uwaga**

Nie zanurzaj końcówki węża odływowego w wodzie, aby pralka działała prawidłowo.

**Połączenie elektryczne**

- Ponieważ maksymalny prąd przepływający przez pralkę wynosi 10 A, gdy temperatura wzrasta podczas prania, upewnij się, że system zasilania elektrycznego (prąd, napięcie sieciowe i kabel) w Twoim domu może spełniać wymagania dotyczące normalnego obciążenia urządzeń elektrycznych.
- Podłącz urządzenie do prawidłowo zainstalowanego i uziemionego gniazdka.
- Upewnij się, że napięcie zasilania w Twoim domu odpowiada napięciu znamionowemu pralki.
- Upewnij się, że wtyczka zasilania pasuje do gniazdka.
- Nie używaj wtyczek ani gniazdek uniwersalnych jako przedłużaczy.
- Nie podłączaj ani nie odcłaczaj wtyczki mokrymi rękami.
- Podczas odcłaczania wtyczki należy ją mocno chwycić i wyciągnąć. Nie ciągnij gwałtownie za przewód zasilający.

**Ostrzeżenie**

1. Pralka musi być odpowiednio uziemiona. W przypadku zwarcia uziemienie może zmniejszyć ryzyko porażenia prądem.
2. Pralka musi pracować w oddzielnym obwodzie od innych urządzeń elektrycznych. W przeciwnym razie może zadziałać zabezpieczenie elektryczne lub przepalić się bezpiecznik.

**Obsługa pralki****Uwaga**

Przed użyciem upewnij się, że pralka jest prawidłowo zainstalowana.

Przed pierwszym praniem należy wykonać pełny cykl bez ubrań.

**Pierwsze użytkowanie**

1. Podłącz przewód zasilający i wąż doływowy zgodnie z opisem w poprzedniej sekcji.
2. Wlej trochę detergentu (około 10 g) do szuflady i zamknij ją.

- Naciśnij przycisk włączania / wyłączenia.
  - Ustaw programator na program Bawełna.
  - Ustaw programator na program Bawełna.
- Spowoduje to usunięcie śladów wody testowej producenta pozostałej w pralce.

### Separacja ubrań

Przeczytaj uważnie te zalecenia, aby uniknąć problemów z pralką i uszkodzenia odzieży.

- Nie wkładaj więcej ubrań niż pojemność znamionowa.
- Sortuj ubrania według koloru i etykiety pielęgnacyjnej. Większość ubrań ma metkę dotyczącą pielęgnacji tekstyliów na karku lub w szwie bocznym.
- Upewnij się, że wszystkie kieszenie są puste, ponieważ ciała obce (monety, spinacze itp.) mogą uszkodzić ubrania i elementy pralki.
- Zamknij zamki błyskawiczne, przymocuj haczyki itp. przed praniem.
- Aby prać ubrania, wygodnie jest oddzielić według koloru. Ciemnych ubrań w żadnym wypadku nie należy prać z jasnymi ubraniami.
- Bardzo brudne miejsca, plamy itp. należy wstępnie potraktować płynnym detergentem, odplamiaczem itp.
- Przed włożeniem do pralki odwróć ubrania, które łatwo się mechacą i mają wetniane powierzchnie.

### Uwaga

Upewnić się, że między drzwiami a uszczelką nie dostało się żadne ubranie.

### Korzystanie z przegródki na detergent

- Wyciągnij przegródkę na detergent.
- Wyciągnij przegródkę na detergent. Możesz używać zarówno detergentu w proszku, jak i płynu.
- Dodać detergent do prania zasadniczego w zbiorniku na pranie (przedział II). Możesz używać zarówno detergentu w proszku, jak i płynu.
- Dodaj płyn do zmiękczenia tkanin do dozownika płynu do płukania (przegródka ).
- Aby uzyskać najlepsze rezultaty i zużywać minimalną ilość wody i prądu, używaj proszku odpowiedniego do prania w pralce w różnych temperaturach.
- Stosowaną ilość detergentu/płynu zmiękczonego należy dodać tylko raz. Aby się z nimi zapoznać, zapoznaj się z instrukcjami producenta detergentu/środka zmiękczonego.
- Nadmiar detergentu spowoduje powstanie dużej ilości piany, która łatwo może się wylać i wplynie na jego rozpuszczanie, utrudniając płukanie.
- Wybierz nie pieniący się lub nisko pieniący się środek piorący w proszku odpowiedni do pralek ładowanych od przodu.
- Nadmierna ilość detergentu może spowodować powstanie dużej ilości piany, co utrudni pranie.

### Uwaga

- To normalne, że podczas wyciągania szuflady na detergent do bębna wpada niewielka ilość detergentu w płynie. Unikaj częstego ciągnięcia komory, aby ograniczyć zużycie detergentu w płynie.
- Poziom nie może przekraczać oznaczenia MAX w komorze na detergent.
- Najpierw rozcieńczyć skoncentrowany płyn do płukania tkanin lub detergent, a następnie wlać go do przegródki na detergent.

### Etapy mycia

- Naciśnij przycisk włączania/wyłączenia, aby włączyć pralkę.
- Obrócić programator, aby wybrać program.
- Zmień ustawienia programu (temperatura, prędkość itp.) zgodnie z własnymi potrzebami.
- Ustaw Opóźniony start, jeśli chcesz zakończyć cykl prania o określonej godzinie.
- Ustaw programator na program Bawełna.

### Kroki zmiany programów podczas pracy

- Naciśnij przycisk start/pauza, aby zatrzymać proces prania.
- Wybierz inny program za pomocą selektora programów.
- Ponownie naciśnij przycisk start/pauza, aby rozpocząć nowy program.

### Programy

Mix	Do mieszanych ładunków z odzieżą bawełnianą i syntetyczną.
Ekspres 15'	Do lekko zabrudzonych rzeczy i wsadów o masie poniżej 2,0 kg, które chcesz szybko uprać.
Wełna (Wool)	Program wełniany obejmuje delikatne kotłowanie i namaczanie, aby chronić włókna wełny przed kurczeniem/zniekształceniem. Zaleca się stosowanie neutralnego detergentu.
Koszula (Shirt)	Program ten można wybrać do prania koszul z bawełny, lnu, włókien syntetycznych lub tkanin mieszanych.
Odzież sportowa (Sportswear)	Ten program jest przeznaczony do czyszczenia odzieży sportowej.
Inensywne (Intensive)	Do bardzo brudnych ubrań. Czas prania jest dłuższy niż w innych cyklach.



Bielizna pościelowa (Bed linen)	Ten program jest odpowiedni do prania cięższych rzeczy: dzinsów, pościeli itp.
Bawełna (Cotton)	Do bawełny, pościeli, bielizny stotowej, bielizny, ręczników lub koszul. Czas prania i liczba płukań są automatycznie dostosowywane w zależności od wsadu.
Pranie wstępne (Prewash)	Dodaje proces prania wstępnego przed uruchomieniem programu Bawełna.
ECO 40-60	Do czyszczenia średnio zabrudzonej odzieży bawełnianej, nadającej się do prania w temperaturze 40°C lub 60°C, razem w tym samym cyklu.
20 °C	Do prania niektórych delikatnych ubrań, które można prać tylko w temperaturze 20°C.
Delikatny (Delikatny)	Do tkanin przezroczystych, biustonoszy, bielizny (jedwab) i innych tkanin, które można prać tylko ręcznie. Aby uzyskać najlepsze rezultaty, użyj płynnego detergentu.
Czyszczenie bębna (AutoClean)	Czyści bęben, usuwając brud i zapobiegając gromadzeniu się bakterii. Upewnij się, że bęben jest pusty. Nie używaj środków czyszczących do czyszczenia bębna.
Odwieranie (Spin Only)	Dodatkowy program wirowania, który skutecznie usuwa wilgoć z prania.
Płukanie (Rinse&Spin)	Dodatkowy program płukania.
AllergyCare	Obejmuje pranie w wysokiej temperaturze i dodatkowe płukania, aby skutecznie usunąć pozostałości detergentu.

#### Tabela programów prania

- Skuteczność i efekty prania zależą od jakości użytego detergentu. Używaj wyłącznie detergentu do pralek.
- W razie potrzeby użyj specjalnego detergentu, na przykład do tkanin syntetycznych i wełny. Zawsze stosuj się do zaleceń producenta detergentu.
- Nie używaj produktów do czyszczenia na sucho, takich jak trójchloroetylen i tym podobne. Wybierz najlepsze detergenty.

Program	MAKSYMALNE OBCIĄŻENIE (kg)	RODZAJ DETERGENTU DO PRALKI		
		DOWOLNA TKANINA	OKREŚLONY RODZAJ TKANKI	ZMIĘKCCZACZ
MIX	4,5	L/P	-	0
Ekspres 15'	2	L/P	-	0
Wełna (Wool)	2	-	L/P	-
Koszula (Shirt)	3,5	L/P	L	0
Odzież sportowa (Sportswear)	3,5	L/P	-	0
Inensywne (Intensive)	9	L/P	-	0
Bielizna pościelowa (Bed linen)	7	L/P	L/P	0
Bawełna (Cotton)	9	L/P	-	0
Pranie wstępne (Prewash)	7	L/P	-	0
ECO 40-60	9	L/P	-	0
20°C	4,5	L/P	-	0
Delikatny (Delikatny)	4,5	L/P	L/P	-
Czyszczenie bębna (AutoClean)	0	-	-	-
Odwieranie (Spin Only)	9	-	-	-
Płukanie (Rinse&Spin)	9	-	-	-
AllergyCare	4	L/P	L/P	0

L: detergent w płynie (jeśli używasz detergentu w płynie, nie zaleca się włączania funkcji opóźnionego startu).

P: proszek do prania.

O: opcjonalne.

-: bez detergentu i płynu do ptukania tkanin.

Zalecamy użycie:

Detergent w proszku od 20°C do 95°C.

Środek piorący do wetny od 20°C do 40°C.

Program	Waga (kg)	Długość trwania programu (h:min)	Zużycie energii (kWh/cykl)	Zużycie wody (L/cykl)	Temp. (°C)	RMC (%)	Prędkość wirowania (obr/min)
Mix	4,5	0:45	0,490	50	40	75	800
Ekspres 15'	2,0	0:18	0,040	40	17	90	800
Wetna (Wool)	2,0	0:44	0,110	60	20	76	400
Koszula (Shirt)	3,5	0:45	0,480	46	40	76	800
Odzież sportowa (Sportswear)	3,5	0:35	0,460	46	40	76	800
Inensywne (Intensive)	9,0	2:08	0,930	53	50	72	800
Bielizna pościelowa (Bed linen)	7,0	1:05	0,800	48	60	72	800
Bawełna (Cotton)	9,0	2:19	1,83	73	80	70	800
Pranie wstępne (Prewash)	7,0	2:44	1,980	86	80	70	800
ECO 40-60	9,0	3:48	0,835	64	34	53,9	1400
	4,5	2:54	0,505	46	30	53,9	1400
	2,5	2:54	0,198	37	24	53,9	1400

20°C	4,5	0:50	0,200	43	20	80	600
Delikatny (Delikatny)	4,5	0:43	0,490	58	40	79	600
Czyszczenie bębna (Auto Clean)	0	1:23	1,500	60	80	/	800
Odwirowanie (Spin Only)	9,0	0:11	0,050	0	/	73	800
Płukanie (Rinse&Spin)	9,0	0:17	0,060	20	/	73	800
AllergyCare	4,5	1:32	0,820	70	60	74	800

**Ostrzeżenie:**

- Przed otwarciem drzwiczek sprawdź, czy woda wewnątrz bębna została opróżniona. Nie otwieraj drzwi, jeśli w pralce wciąż znajduje się woda.
- Nie pierz tylko jednej sztuki odzieży, może to zdestabilizować pralkę. Zawsze wkładaj minimum 3 lub 4 elementy, aby odpływ przebiegał bez problemów. Aby uzyskać większą wydajność oraz oszczędność wody i energii, zaleca się wypełnienie dwóch trzecich bębna odzieżą.
- Informacje podane dla programów innych niż ECO 40-60 mają jedynie charakter orientacyjny.
- Program eco 40-60 umożliwia pranie normalnie zabrudzonej odzieży bawełnianej przeznaczonej do prania w temperaturze 40°C lub 60°C razem w tym samym cyklu. Program ten służy do oceny zgodności z prawodawstwem UE dotyczącym ekoprojektu.
- Czasy wskazane dla każdego programu odpowiadają czasowi trwania przy standardowym załadunku i temperaturze. Inne rodzaje obciążenia i temperatury spowodują różne czasy.
- Najbardziej wydajne programy pod względem zużycia energii to zazwyczaj te, które działają w niższych temperaturach i przez dłuższy czas.
- Załaduj pralkę do pojemności wskazanej dla każdego programu, pomoże to zaoszczędzić energię i wodę.
- Czas trwania programu, zużycie energii i poziomy zużycia wody mogą się różnić w zależności od wagi i rodzaju wsadu, wybranych funkcji dodatkowych, temperatury wody i pomieszczenia.
- Do programów prania w niskich temperaturach zaleca się stosowanie detergentu w płynie. Ilość detergentu może się różnić w zależności od ilości prania i stopnia zabrudzenia prania. Postępuj zgodnie z zaleceniami producentów detergentów, ile detergentu należy użyć.

- Hałas i pozostały poziom wilgotności zależą od prędkości wirowania. Im wyższa prędkość wirowania, tym głośniejszy hałas i niższy pozostały poziom wilgotności.
- Aby uzyskać dostęp do bazy danych produktów, w której przechowywane są informacje dotyczące tego modelu, zeskanuj następujący kod QR (znajdujący się również na etykiecie energetycznej):

Model	Bolero DressCode 9500 Inverter A	Bolero DressCode 9500 Inverter A X	Bolero DressCode 9500 Inverter A M	Bolero DressCode 9500 Inverter A S	Bolero DressCode 9500 Inverter A T
Referencja	02468	02540	02541	02542	02543
Kod QR					

Model	Bolero DressCode 9500 Inverter Steel A	Bolero DressCode 9500 Inverter Steel A X	Bolero DressCode 9500 Inverter Steel A M	Bolero DressCode 9500 Inverter Steel A S	Bolero DressCode 9500 Inverter Steel A T
Referencja	02469	02544	02545	02546	02547
Kod QR					

**Panel sterowania**

Pokrętko programów	Obróć pokrętko, aby wybrać program.
Wyświetlacz	Wyświetlacz pokazuje informacje o bieżącym programie i szacowanym pozostałym czasie lub kod informacyjny w przypadku wystąpienia problemu.
Temperatura	Naciśnij ten przycisk, aby zmienić temperaturę wody dla programu. Dostępny zakres temperatur zależy od programu. Wybrana temperatura zostanie wyświetlona na ekranie.
Prędkość	Naciśnij ten przycisk, aby zmienić prędkość wirowania programu. Opcje prędkości wirowania zależą od programu. Wybrana prędkość wirowania zostanie wyświetlona na ekranie.
Opóźniony start	Naciskaj ten przycisk wielokrotnie, aby przeglądać dostępne opcje (od 3 do 24 godzin w odstępach co godzinę).
Start/Pauza	Naciśnij ten przycisk, aby rozpocząć lub zatrzymać proces prania: Naciśnij przycisk jeden raz, aby rozpocząć program. Aby zatrzymać program, ponownie naciśnij przycisk. Aby kontynuować program, ponownie naciśnij przycisk.
Przycisk zasilania	Naciśnij ten przycisk, aby włączyć lub wyłączyć pralkę. Jeśli włączysz pralkę i nie naciśniesz żadnego przycisku przez następne 10 minut, wyłączy się ona automatycznie.

**Opóźniony start**

Możesz ustawić pralkę tak, aby kończyła pranie automatycznie o określonej godzinie, wybierając opóźnienie od 3 do 24 godzin (w krokach co 1 godzinę).

1. Wybierz żądany program i w razie potrzeby zmień ustawienia cyklu.

2. Naciskać kilkakrotnie przycisk opóźnionego startu, aż zostanie ustawiony żądany czas zakończenia.
3. Naciśnij przycisk start/pauza.
4. Aby anulować Opóźniony start, ponownie uruchom pralkę, naciskając przycisk włącz/wyłącz.

Przykład:

Aktualny czas: 14:00

Pożądany czas rozpoczęcia: 17:00

1. Wybierz program prania.
2. Wybierz funkcję „Opóźniony start” i ustaw 3 h, naciskając przycisk Opóźniony start.
3. Naciśnij przycisk Start/Pauza.

Pralka rozpocznie pracę o godzinie 17:00.

**SteamMax**

- Ta funkcja jest aktywowana automatycznie wraz z programami Intensywny, Pościel i Pielęgnacja dla alergików (świeci się ikona SteamMax).
- Funkcja wykonuje dodatkowe czyszczenie w ramach sterylizacji parą wodną wraz z wybranym programem mycia.
- Tej funkcji nie można wyłączyć.

**Blokada rodzicielska**

- Aby zapobiec wypadkom dzieci, blokada rodzicielska blokuje wszystkie przyciski z wyjątkiem przycisku włączania/wyłączania.
- Aby aktywować lub dezaktywować funkcję blokady dziecięcej, przytrzymaj wciśnięty przyciski temperatury i prędkości przez 3 sek.
- Gdy blokada rodzicielska jest włączona, świeci się ikona blokady rodzicielskiej.

**Cisza**

- Możesz włączyć lub wyłączyć dźwięk programatora i wszystkich przycisków.
- Aby włączyć lub wyłączyć dźwięk, naciśnij i przytrzymaj jednocześnie przyciski prędkości i opóźnienia startu przez 3 sekundy.
- Gdy dźwięk jest wyłączony, zapala się ikona wyciszenia.

**Zamek od drzwi**

- Po rozpoczęciu procesu zmywania, ze względów bezpieczeństwa, drzwi są zablokowane i zapala się ikona blokady drzwi.
- Po zakończeniu programu i po kilku sekundach drzwi odblokowują się, umożliwiając wyjęcie prania.

**Dodatkowa opłata**

- Naciśnij i przytrzymaj przycisk start/pauza przez 3 sekundy. Po odblokowaniu drzwi można dołożyć do pralki więcej ubrań.
- Ze względów bezpieczeństwa funkcja Doładowania nie może być używana, jeśli w bębnie znajduje się nadmiar wody lub jeśli temperatura wody jest wysoka.

**Inne funkcje****Awaryjne otwieranie drzwi**

- Jeśli chcesz wyjąć ubrania w przypadku długotrwałej przerwy w dostawie prądu, upewnij się, że poziom wody w bębnie jest poniżej dolnej krawędzi drzwiczek, temperatura jest niższa niż 40°C lub w każdym przypadku nie jest wystarczająco wysoka, aby spowodować oparzenia, a bęben się nie obraca, więc odłącz wąż spustowy i podłącz go ponownie. Poczekaj, aż wypłynie woda.
- Po całkowitym wypłynięciu wody z pralki otwórz pokrywę pompy spustowej znajdującą się w prawym dolnym rogu z przodu, lekko pociągnij drążek w dół, a po ustąpieniu cichego dźwięku otwórz drzwiczki i wyjmij ubrania
- Załóż pokrywę pompy spustowej.
- Tej metody można użyć tylko w nagłych przypadkach.

**Wznowić funkcję**

To urządzenie ma funkcję wznowienia w przypadku wyłączenia zasilania. W przypadku przerwy w dostawie prądu lub obluźowania wtyczki w trakcie prania, urządzenie zapamięta ustawienia i wznowi pracę po przywróceniu zasilania (należy je ponownie włączyć, naciskając przycisk włącz/wyłącz).

**Funkcja Pamięci**

Urządzenie może automatycznie zapamiętać ostatnio używane ustawienie. Po ponownym włączeniu pralka zapamięta ostatnio wybrany program i ustawienia (oznacza to, że po włączeniu pralki domyślnie zostaną wybrane wszystkie ustawienia z ostatniego prania).

**Rozpoznawanie ciężaru odzieży**

Na początku prania pralka oszacuje wagę ubrań i automatycznie dozjuje detergent (o ile w szufladzie znajduje się wystarczająca ilość detergentu), a następnie odpowiednio dobierze ilość wody, aby zaoszczędzić jak najwięcej.

**Ochrona przed niewyważeniem**

- Gdy pralka jest gotowa do wirowania, wyważenie prania może chwilę potrwać z powodu dużego niewyważenia.
- Jeśli pranie nadal nie jest wyważone w bębnie, prędkość wirowania można zmniejszyć, aby uniknąć silnych wibracji.

- Jeśli ilość prania w bębnie jest niewystarczająca, pralka może nie wirować z powodu zabezpieczenia przed niewyważeniem, dlatego należy dodać więcej prania, aby pralka zaczęła wirować.

**5. CZYSZCZENIE I KONSERWACJA**

Dobra konserwacja pralki przedłuży jej żywotność.

**Ostrzeżenie**

Przed rozpoczęciem konserwacji odłącz zasilanie i zakręć kran.

**Czyszczenie wnętrza bębna**

Jeśli zauważysz utlenianie wewnątrz bębna, powinieneś go wyczyścić, nigdy nie używaj do tego wetny stalowej.

**Czyszczenie powierzchni urządzenia**

1. Użyj suchej lub lekko wilgotnej ściereczki z neutralnym, nieściernym detergentem, aby usunąć brud z powierzchni. Upewnij się, że powierzchnia pralki pozostaje sucha przez cały czas. Nie dotykaj pralki ostrymi przedmiotami.
2. W razie potrzeby powierzchnię można czyścić rozcieńczonym neutralnym i nieściernym detergentem.

**Czyszczenie pompy spustowej**

1. Otwórz pokrywę filtra, jak pokazano na rysunku 14. Możesz pomóc sobie jakimś nieostrym lub tnącym przedmiotem.
2. Odkręć filtr i usuń wszelkie ciała obce lub przedmioty z filtra pompy spustowej, uważaj, podczas tego procesu może wypłynąć woda. Rys. 15
3. Zainstaluj ponownie filtr i zamknij pokrywę. Rys. 16

**Czyszczenie filtra zaworu wlotowego**

Filtr wlotowy należy wyczyścić, jeśli po odkręceniu kranu nie wpływa woda lub jest jej za mało.

1. Obniżyć ciśnienie wody:
  - a. Zakręć kran.
  - b. Wybierz dowolny program z wyjątkiem samego wirowania.
  - c. Naciśnij przycisk Start/Pauza i nie przerywaj programu przez około 40 sekund.
  - d. Odłącz wtyczkę.
2. Odłącz wąż doptywowy od kranu. Rys. 17
3. Delikatnie wyciągnij filtr, możesz sobie pomóc szczypcami igłowymi. Zachowaj szczególną ostrożność, nie wciskaj filtra na siłę, ponieważ może to spowodować jego uszkodzenie. Rys. 18

4. Umyj filtr wodą i usuń cały nagromadzony brud.
5. Umieść filtr z powrotem w jego pierwotnym położeniu
6. Ponownie podłącz wężyk doptywowy. Rys. 19

#### Czyszczenie komory detergentu

1. Otwórz komorę na detergent (podnoś ją powoli) i zdejmij pokrywę (płytkę syfonową), podnosząc ją, jak pokazano na rysunku 20.
2. Przegródkę na detergent i pokrywę (płytkę syfonową) umyć wodą z kranu lub szczotką.
3. Założyć komorę i pokrywę (płytkę syfonową).
  - Podczas wyciągania komory do bębna może dostać się trochę detergentu. Jest to normalne.
  - Aby uniknąć rozlania, upewnij się, że w przegródce na detergent nie ma wody, detergentu ani płynu do płukania tkanin, zanim ją wyjmiesz.

#### Rozmrażanie

Nie należy wystawiać pralki na działanie temperatur poniżej 0°C, ponieważ może to wpłynąć na jej działanie i żywotność jej elementów. Jeśli tak się stanie i wykryjesz zamrożone części, wykonaj następującą procedurę:

1. Wytącz pralkę i odłącz przewód zasilający.
2. Wlej gorącą wodę do kranu, aby poluzować wężyk doprowadzający wodę.
3. Odłącz wężyk doprowadzający wodę i zanurz go w gorącej wodzie.
4. Wlej gorącą wodę do bębna i pozostaw na około 10 minut.
5. Ponownie podłącz wężyk doprowadzający wodę do kranu.

#### Uwaga

1. Przed ponownym użyciem pralki upewnij się, że temperatura w pomieszczeniu jest wyższa niż 0°C.
2. Jeśli pralka znajduje się w pomieszczeniu, w którym może łatwo zamarznąć, należy dokładnie spuścić pozostałą wodę wewnątrz wężyka odpywowego i wężyka doptywowego.
3. Skontaktuj się z technikiem, jeśli pralka zamarza. Jeżeli po wykonaniu powyższego procesu pralka nadal nie działa, należy skontaktować się z Oficjalnym Serwisem Technicznym Cecotec.

## 6. ROZWIĄZYWANIE PROBLEMÓW

PROBLEMY	MOŻLIWE ROZWIĄZANIA
W bębnie znajdują się ślady wody.	Jest to normalne i wynika z fabrycznych testów wody.
Pralka nie włącza się.	Sprawdź, czy wtyczka jest dobrze podłączona do gniazdka elektrycznego. Sprawdź, czy kran jest otwarty. Sprawdź, czy przycisk włączania/wyłączania jest wciśnięty. Sprawdź, czy przycisk start/pauza jest wciśnięty. Sprawdź, czy funkcja Opóźniony start jest włączona.
Pralka traci wodę.	Sprawdź i dokręć wężyk doprowadzający wodę. Oczyść wężyk odpywowy i skontaktować się z Oficjalnym Serwisem Technicznym Cecotec.
Dziwny dźwięk i silne wibracje.	Sprawdź, czy zostały usunięte śruby transportowe. Sprawdź, czy nogi są ustawione poziomo. Sprawdź, czy pralka jest zainstalowana na stabilnej, równej powierzchni. Sprawdź, czy w środku nie ma metalowych przedmiotów.
Wyniki prania nie są zadowalające.	Wybierz odpowiedni program. Dodać odpowiednią ilość detergentu zgodnie z instrukcją na opakowaniu detergentu.
Przyciski nie działają.	Sprawdź, czy funkcja „Blokada rodzicielska” jest włączona.
Rzeczywisty czas działania programów nie odpowiada czasowi wyświetlanemu na ekranie.	Sprawdź, czy pranie w bębnie jest wystarczająco rozłożone. Sprawdź, czy woda wypływa i dobrze wpływa.
Pralka napętnia się podczas opróżniania.	Sprawdź, czy wysokość wężyka odpywowego jest mniejsza niż 65 cm. Sprawdź, czy wężyk odpywowy jest zanurzony.

## 7. KODY BŁĘDÓW











Kod	PROBLEM	MOŻLIWE ROZWIĄZANIA
E1	Pralka potrzebuje czasu, aby się napełnić.	Sprawdź, czy zawór doptywu wody jest otwarty. Sprawdź, czy ciśnienie wody nie jest zbyt niskie. Sprawdź, czy wąż doprowadzający wodę nie jest brudny lub zablokowany.
E2	Pralka potrzebuje czasu, aby spuścić wodę.	Sprawdź, czy pompa spustowa nie jest zablokowana.
E3	Drzwi nie są prawidłowo zamknięte.	Sprawdź, czy między drzwiami a uszczelką nie ma żadnych przedmiotów, takich jak odzież lub brud.
E4	Wylewa się woda.	Sprawdź, czy wąż odprowadzający wodę nie jest brudny lub zablokowany.
E5	Awaria silnika elektrycznego.	Skontaktuj się z oficjalnym serwisem pomocy technicznej Cecotec.
E6	Awaria elementu grzejnego.	Skontaktuj się z oficjalnym serwisem pomocy technicznej Cecotec.
E7	Awaria czujnika temperatury	Skontaktuj się z oficjalnym serwisem pomocy technicznej Cecotec.
E8	Awaria płytki drukowanej lub karty przetwornicy częstotliwości.	Skontaktuj się z oficjalnym serwisem pomocy technicznej Cecotec.
E9	Błąd komunikacji (software).	Skontaktuj się z oficjalnym serwisem pomocy technicznej Cecotec.
E10	Błąd "Inverter".	Skontaktuj się z oficjalnym serwisem pomocy technicznej Cecotec.

EP	Wykonywany program prania nie odpowiada programowi wskazanemu przez pokrętko.	Obróć pokrętko, aby wybrać żądany program.
----	---	--

**Uwaga**

Jeśli żadna z tych sytuacji nie pasuje do Twojego problemu, nie próbuj samodzielnie demontować ani naprawiać pralki. Naprawy przeprowadzane przez niedoświadczonych osoby mogą spowodować obrażenia lub poważne awarie. Skontaktuj się z lokalnym sklepem, w którym dokonałeś zakupu lub Oficjalnym Serwisem Technicznym Cecotec. Naprawę musi przeprowadzić autoryzowany technik, który może używać wyłącznie oryginalnych części zamiennych.

## 8. SPECYFIKACJA TECHNICZNA

Model	Bolero DressCode 9500 Inverter A	Bolero DressCode 9500 Inverter A X	Bolero DressCode 9500 Inverter A M	Bolero DressCode 9500 Inverter A S	Bolero DressCode 9500 Inverter A T
Referencja	02468	02540	02541	02542	02543
Kod QR					
Model	Bolero DressCode 9500 Inverter Steel A	Bolero DressCode 9500 Inverter Steel A X	Bolero DressCode 9500 Inverter Steel A M	Bolero DressCode 9500 Inverter Steel A S	Bolero DressCode 9500 Inverter Steel A T
Referencja	02469	02544	02545	02546	02547
Kod QR					

Maksymalne obciążenie (sucha odzież)	9 Kg
Moc nominalna	1900 W
Ciśnienie wody	0,05 MPa – 0,8 MPa
Zasilacz	220-240 V~, 50 Hz
IPX	IP X4

Specyfikacje techniczne mogą ulec zmianie bez wcześniejszego powiadomienia w celu poprawy jakości produktu.

Wyprodukowano w Chinach | Zaprojektowano w Hiszpanii

## 9. RECYKLING URZĄDZEŃ ELEKTRYCZNYCH I ELEKTRONICZNYCH



Ten symbol oznacza, że zgodnie z obowiązującymi przepisami produkt i/lub bateria muszą być utylizowane oddzielnie od odpadów domowych. Kiedy produkt osiągnie koniec okresu użytkowania, należy wyjąć baterie/baterie/akumulatory i przekazać go do punktu zbiórki wyznaczonego przez władze lokalne.

Aby uzyskać szczegółowe informacje na temat najbardziej odpowiedniego sposobu utylizacji sprzętu gospodarstwa domowego i / lub odpowiednich baterii, konsument powinien skontaktować się z lokalnymi władzami.

Przestrzeganie powyższych wytycznych pomoże chronić środowisko.

## 10. GWARANCJA I SERWIS TECHNICZNY

Cecotec odpowie użytkownikowi lub konsumentowi końcowemu za wszelkie niezgodności występujące w momencie dostawy produktu na warunkach i terminach określonych w obowiązujących przepisach.

Zaleca się, aby naprawy były przeprowadzane przez wyspecjalizowany personel.

Jeśli wykryjesz incydent z produktem lub masz jakiegokolwiek pytania, skontaktuj się z oficjalnym Serwisem Pomocy Technicznej Cecotec pod numerem telefonu +34 96 321 07 28.

## 11. COPYRIGHT

Prawa własności intelektualnej do tekstów tej instrukcji obsługi należą do CECOTEC INNOVACIONES, S.L. Wszelkie prawa zastrzeżone. Treść niniejszej publikacji nie może być w całości ani w części reprodukowana, przechowywana w systemie wyszukiwania, przekazywana lub rozpowszechniana w jakikolwiek sposób (elektroniczny, mechaniczny, fotokopiowany, nagrywany lub podobny) bez uprzedniej zgody CECOTEC INNOVACIONES, SL



## 1. ČÁSTI A SLOŽENÍ

Obr. 1

1. Přihrádka na prací prostředek
2. Dvířka
3. Vyrovnávací nožky
4. Kontrolní panel
5. Vypouštěcí kryt
6. Svorky vypouštěcí hadice
7. Ventil pro přívod vody (studená)
8. Napájecí kabel
9. Vypouštěcí hadice
10. Převravní šroub (4EA)
11. Zadní víko
12. Zástrčka

Kontrolní panel. Obr. 2

1. Mix
2. Express 15'
3. Vlna (Wool)
4. Košile (Shirt)
5. Sportovní oblečení (Sportswear)
6. Intenzivní (Intensive)
7. Ložní prádlo (Bed linen)
8. Bavlna (Cotton)
9. Předpírka (Prewash)
10. ECO 40-60
11. 20 °C
12. Jemný (Delicate)
13. Čištění bubnu (AutoClean)
14. Odstředění (Spin Only)
15. Oplachování (Rinse & Spin)
16. AllergyCare
17. Teplota
18. Dětská pojistka
19. Rychlost
20. Umlčet
21. Opožděný start
22. Zapnutí/přerušení
23. Za příplatek
24. Zapnutí/vypnutí

25. Ikona SteamMax
26. Ikona Umlčet
27. Ikona Blokování před dětmi
28. Ikona Zámek u dveří
29. Selektor programu

Přihrádka na prací prostředek. Obr. 3

1. Nádrž na předmytí
2. Nádrž na změkčovač
3. Nádrž na mytí

Poznámka:

Grafika v této příručce je schematickým znázorněním a nemusí přesně odpovídat Grafika v této příručce je schematická znázornění a nemusí přesně odpovídat produktu.

## 2. PŘED POUŽITÍM

- Tento spotřebič je zabalen v obalu, který jej chrání během přepravy. Tento spotřebič je zabalen v obalu, který jej chrání během přepravy. Originální krabici a další obalové položky můžete uschovat na bezpečném místě, abyste zabránili poškození zařízení v případě potřeby přepravy v budoucnu. Pokud chcete obaly vyhodit, ujistěte se, že se jich zbavíte správným způsobem.
- Ujistěte se, že všechny díly a součásti jsou zahrnuty a v dobrém stavu. Pokud některá chybí nebo není v dobrém stavu, okamžitě kontaktujte oficiální servisní službu Cecotec.

**Obsah krabice.** Obr. 4

1. Pračka
2. Přívodní hadice
3. Kryt otvoru
4. Vypouštěcí hadice
5. Opěrná svorka
6. Klíč
7. tento návod k použití

## 3. INSTALACE

### POZNÁMKA

Doporučujeme, aby vaši novou pračku instaloval kvalifikovaný technik. Pokud máte pocit, že máte potřebné znalosti k instalaci pračky, přečtěte si prosím pozorně návod k instalaci, než budete pokračovat v instalaci.

**Potřebné nástroje**

Doporučujeme, abyste měli následující nástroje, které vám pomohou nainstalovat podložku: nůžky, kleště, standardní šroubovák, rukavice a klíč.

**Vybalení pračky**

Vybalte pračku a zkontrolujte, zda nebyla během přepravy poškozena. Pokud byla pračka během přepravy jakkoli poškozena nebo některé položky chybí, okamžitě kontaktujte místního prodejce.

**Výběr umístění**

- Před instalací pračky vyberte místo s následujícími vlastnostmi:
- Tvrdý, suchý a rovný povrch (pokud není rovný, přečtěte si část „Vyrovnání nohou“).
- Vyhněte se kontaktu s přímým slunečním zářením.
- Dostatečná ventilace.
- Okolní teplota by měla být mezi 0–40°C.
- Vlhkost prostředí musí být nižší než 95 % (při teplotě 25 °C).
- Udržujte pračku mimo zdroje tepla, jako je uhlí nebo plyn. Ujistěte se, že pračka nestojí na napájecím kabelu. Neinstalujte pračku na podlahu s kobercem.

**Demontáž přepravních šroubů.** Obr. 5

Před použitím této podložky musíte odstranit přepravní šrouby ze zadní části podložky. Chcete-li to provést, postupujte takto:

1. Povolte čtyři přepravní šrouby
2. Chyťte je za hlavu a vytáhněte je.
3. Umístěte plastové krytky do otvorů přepravních šroubů.
4. Přepravní šrouby uložte na vhodné místo pro budoucí použití.

**Vyrovnání podložky**

Legenda k obrázku 6:

A.Konstrukce nohou

1. Pojistná matice
2. Podpora nohou

B.Tovární stav

Pojistné matice na spodní straně podložky

Nohy položené na ořechy

**Poznámka**

Aby se usnadnila instalace, nejsou nožičky zcela připevněny, před nastavením úrovně se ujistěte, že jsou připevněny všechny čtyři nožičky.

1. Při umístění pračky byste měli zkontrolovat, zda jsou nohy zcela upevněny, pokud ne, opravte je. Pojistné matice musí být pevně zajištěny na spodní části pračky a patky musí být v maticích dobře upevněny. Obr. 7
2. Po instalaci pračky stiskněte postupně oběma rukama protilehlé rohy horní části a zatřeste jí svísele dolů, abyste zkontrolovali, zda jsou nožičky pevně zajištěny a pračka se neviklá. Obr. 8
3. Pokud se pračka kývá, uvolněte pojistnou matici ve směru naznačeném na obrázku 9 pomocí dodaného klíče, dokud nedosáhnete správné výšky, aby se pračka neviklala. Obr. 9
4. Nakonec pomocí klíče připevněte pojistnou matici ke spodní části pračky (nohy můžete také lehce zafixovat rukou, abyste zabránili jejich pohybu). Ujistěte se, že se nohy nepohybují. Obr. 10

**Upozornění**

1. Pračka musí být dokonale vodorovná a stabilizovaná, když jsou všechny čtyři nohy pevně na podlaze.
2. Nesprávné nastavení vyrovnání může způsobit hlasitý hluk, vibrace pračky, posunutí pračky a další abnormální jevy.
3. Větrací otvor je umístěn ve spodní části pračky (aby se zabránilo ucpání). Nainstalujte pračku na pevnou, hladkou a neklouzavou podlahu. Nepokládejte pračku na měkkou příkrývku nebo dřevěnou podlahu nebo na různé stoly a stojany, mohlo by dojít ke zbytečnému zranění.

**4. FUNGOVÁNÍ****Instalace pračky****Připojení přívodní hadice.** Obr. 11

1. Připojte přívodní hadici ke kohoutku a upevněte ji proti směru hodinových ručiček.
2. Připojte druhý konec přívodní hadice k přívodnímu ventilu na zadní straně produktu a pevně jej upevněte ve směru hodinových ručiček.

**Poznámka**

- Pokud hadice po připojení netěsní, opakujte proces znovu.
- Hadici neohýbejte.
- Před každým použitím pračky zkontrolujte připojení přívodní hadice.

**Připojení vypouštěcí hadice**

- Vypouštěcí hadice by měla být umístěna ve výšce 65–100 cm nad zemí, jinak může způsobit špatný odtok. Obr. 12
- Dodaný držák vypouštěcí hadice můžete použít k připojení vypouštěcí hadice ke stěně, odtokové trubce nebo dřezu. Obr. 13

- Ujistěte se, že všechny hadicové spoje jsou těsné.

#### Poznámka

Aby pračka správně fungovala, neponořujte konec vypouštěcí hadice do vody.

#### Elektrické připojení

- Protože maximální proud protékající pračkou je 10 A, když teplota během praní stoupne, ujistěte se, že systém elektrického napájení (proud, síťové napětí a kabel) ve vaší domácnosti může splňovat běžné požadavky na zatížení elektrických spotřebičů.
- Připojte spotřebič do řádně nainstalované a uzemněné zásuvky.
- Ujistěte se, že napájecí napětí ve vaší domácnosti odpovídá jmenovitému napětí pračky.
- Ujistěte se, že zástrčka odpovídá zásuvce.
- Nepoužívejte zástrčky nebo víceúčelové zásuvky jako prodlužovací kabely.
- Nepřipojujte ani neodpojíte zástrčku mokřima rukama.
- Při odpojování zástrčky ji pevně uchopte a vytáhněte. Netahejte za napájecí kabel hrubě.

#### Upozornění

1. Pračka musí být řádně uzemněna. Pokud dojde ke zkratu, uzemnění může snížit riziko úrazu elektrickým proudem.
2. Pračka musí pracovat na samostatném okruhu od ostatních elektrických spotřebičů. V opačném případě může dojít k aktivaci elektrického chrániče nebo k přepálení pojistky.

#### Provoz pračky

Poznámka

Před použitím se ujistěte, že je pračka správně nainstalována.

Před prvním praním oblečení musíte spustit celý cyklus bez oblečení.

#### První použití

1. Připojte napájecí kabel a přívodní hadici, jak je popsáno v předchozí části.
2. Do zásuvky dejte trochu pracího prostředku (asi 10 g) a zavřete ji.
3. Stiskněte tlačítko zapnutí/vypnutí.
4. Otočte voličem programu na program Bavlna.
5. Stiskněte tlačítko start/pauza.

Tím se odstraní stopy zkušební vody výrobce, které zůstaly v pračce.

#### Separace oděvů

Přečtěte si pozorně tato doporučení, abyste předešli problémům s pračkou a poškození oblečení.

1. Nevkládejte více oblečení, než je jmenovitá kapacita.
2. Roztřídte oblečení podle barvy a podle štítku péče. Většina oděvů má na krku nebo v bočním švu štítek pro péči o textil.

3. Ujistěte se, že jsou všechny kapsy prázdné, protože cizí předměty (mince, sponky atd.) mohou poškodit oděv a součásti pračky.
4. Zavřete zipy, připevněte háčky atd. před praním.
5. Pro praní oblečení je vhodné oddělit podle barvy. Tmavé oblečení by se v žádném případě nemělo prát se světlým oblečením.
6. Velmi znečištěná místa, skvrny atd. musí být předem ošetřeny tekutým pracím prostředkem, odstraňovačem skvrn atd.
7. Oblečení, které se snadno žmolkuje a má vlněné povrchy, před vložením do pračky obraťte naruby.

#### Poznámka

Ujistěte se, že mezi dvířky a těsněním není zachycen žádný oděv.

#### Použití přihrádky na prací prostředek

- Vytáhněte přihrádku na prací prostředek.
- Pokud se chystáte použít program předpírky: přidejte prací prostředek do nádržky na předpírku (přihrádka I). Můžete použít jak práškový, tak tekutý prací prostředek.
- Přidejte prací prostředek pro hlavní praní do mycí nádrže (přihrádka II). Můžete použít jak práškový, tak tekutý prací prostředek.
- Přidejte aviváž do zásobníku na aviváž (přihrádka ).
- K dosažení nejlepších výsledků používejte prací prostředek vhodný pro praní při různých teplotách a spotřebujte minimální množství vody a elektřiny.
- Množství použitého pracího prostředku/aviváže musí být přidáno pouze jednou. Chcete-li je nahlédnout, postupujte podle pokynů výrobce pracího prostředku/aviváže.
- Přebytek pracího prostředku vytváří velké množství pěny, která může snadno přetékat a ovlivní její rozpouštění, což ztěžuje máchání.
- Zvolte práškový prací prostředek s nízkým nebo nepěnivým účinkem, který je vhodný pro pračky s předním plněním.
- Nadměrné množství pracího prostředku by mohlo vytvořit velké množství pěny, což znesnadní praní.

#### Poznámka

1. Nadměrné množství pracího prostředku by mohlo vytvořit velké množství pěny, což znesnadní praní. Netahejte za přihrádku často, abyste snížili spotřebu tekutého pracího prostředku.
2. Hladina nesmí překročit značku MAX v přihrádce na prací prostředek.
3. Nejprve naředte koncentrovanou aviváž nebo prací prostředek a poté je nalijte do přihrádky na prací prostředek.

#### Mycí kroky

1. Stisknutím tlačítka on/off zapnete pračku.

- Otočením voliče programů vyberte program.
- Změňte nastavení programu (teplotu, rychlost atd.) podle svých potřeb.
- Nastavte Odložený start, pokud chcete ukončit prací cyklus v určitou dobu.
- Stiskněte tlačítko start/pauza.

**Kroky ke změně programů během provozu**

- Stisknutím tlačítka start/pauza zastavíte proces mytí.
- Zvolte jiný program pomocí voliče programů.
- Opětovným stisknutím tlačítka start/pauza spustíte nový program.

**Programy**

Mix	Pro smíšené prádlo s bavlněným a syntetickým oblečením.
Express 15'	Pro lehce znečištěné nádoby a náplně do 2,0 kg, které chcete rychle vyprat.
Vlna (Wool)	Vlněný program se vyznačuje jemným kolébáním a namáčením, aby byla vlákna vlny chráněna před smrštěním/deformováním. Doporučuje se používat neutrální čisticí prostředek.
Košile (Shirt)	Tento program můžete zvolit pro praní košil vyrobených z bavlny, lnu, syntetických vláken nebo směsových tkanin.
Sportovní oblečení (Sportswear)	Tento program je určen pro čištění sportovního oblečení.
Intenzivní (Intensive)	Na velmi špinavé prádlo. Doba praní je delší než u jiných cyklů.
Ložní prádlo (Bed linen)	Tento program je vhodný pro praní těžšího prádla: džíny, ložní prádlo atd.
Bavlna (Cotton)	Na bavlnu, prostěradla, ubrusy, spodní prádlo, ručníky nebo košile. Doba praní a počet máchání se automaticky upraví v závislosti na náplni.
Předpírka (Prewash)	Přidá proces předběžného praní před spuštěním programu Bavlna.
ECO 40-60	Pro čištění středně znečištěného bavlněného prádla vhodného pro praní při 40 °C nebo 60 °C, společně ve stejném cyklu.
20 °C	K praní některých jemných oděvů, které lze prát pouze při 20 °C.

Jemný (Delicate)	Na průhledné látky, podprsenky, spodní prádlo (hedvábí) a další látky, které lze prát pouze v ruce. Pro dosažení nejlepších výsledků použijte tekutý prací prostředek.
Čištění bubny (AutoClean)	Čistí buben tím, že odstraňuje nečistoty a zabíjí hromadění bakterií. Ujistěte se, že je buben prázdný. K čištění bubny nepoužívejte čisticí prostředky.
Odstředění (Spin Only)	Dodatečný program odstředování pro účinné odstranění vlhkosti z prádla.
Vymáčení (Rinse&Spin)	Dodatečný program máchání.
AllergyCare	Zahrnuje praní při vysoké teplotě a další máchání, které pomáhají účinně odstranit zbytky pracího prostředku.

**Tabulka programů praní**

- Účinnost a výsledky mytí jsou dány kvalitou použitého pracího prostředku. Používejte pouze prací prostředek pro pračku.
- V případě potřeby použijte speciální prací prostředek, například pro syntetické tkaniny a vlnu. Vždy dodržujte doporučení výrobce pracího prostředku.
- Nepoužívejte chemické čisticí prostředky, jako je trichloretylen a podobně. Vyberte si ty nejlepší prací prostředky.

PROGRAMY	MAXIMÁLNÍ ZATÍŽENÍ (kg)	TYP PRACÍHO PROSTŘEDKU DO PRAČKY		
		JAKÉKOLI LÁTKY	KONKRÉTNÍ TYP TKÁNĚ	ZMĚKČOVAČ
MIX	4,5	L/P	-	0
Express 15'	2	L/P	-	0
Vlna (Wool)	2	-	L/P	-
Košile (Shirt)	3,5	L/P	L	0
Sportovní oblečení (Sportswear)	3,5	L/P	-	0
Intenzivní (Intensive)	9	L/P	-	0
Ložní prádlo (Bed linen)	7	L/P	L/P	0
Bavlna (Cotton)	9	L/P	-	0
Předpírka (Prewash)	7	L/P	-	0
ECO 40-60	9	L/P	-	0
20°C	4,5	L/P	-	0
Jemný (Delicate)	4,5	L/P	L/P	-
Čištění bubnu (AutoClean)	0	-	-	-
Odstředění (Spin Only)	9	-	-	-
Vymáchání (Rinse&Spin)	9	-	-	-
AllergyCare	4	L/P	L/P	0

L: tekutý prací prostředek (pokud používáte tekutý prací prostředek, nedoporučujeme aktivovat odložený start).

Q: prací prášek.

O: volitelné.

-: žádný prací prostředek ani aviváž.

Doporučujeme použít:

Práškový prací prostředek od 20 °C do 95°C.

Prací prostředek na vlnu od 20 °C do 40°C.

Programy	Váha (Kg)	Trvání programu (h: min)	Spotřeba energie (kWh/cyklus)	Spotřeba vody (l/cyklus)	Teplota (°C)	RMC (%)	Rychlost odstředování (RPM)
Mix	4,5	0:45	0,490	50	40	75	800
Express 15'	2,0	0:18	0,040	40	17	90	800
Vlna (Wool)	2,0	0:44	0,110	60	20	76	400
Košile (Shirt)	3,5	0:45	0,480	46	40	76	800
Sportovní oblečení (Sportswear)	3,5	0:35	0,460	46	40	76	800
Intenzivní (Intensive)	9,0	2:08	0,930	53	50	72	800
Ložní prádlo (Bed linen)	7,0	1:05	0,800	48	60	72	800
Bavlna (Cotton)	9,0	2:19	1,83	73	80	70	800
Předpírka (Prewash)	7,0	2:44	1,980	86	80	70	800
ECO 40-60	9,0	3:48	0,835	64	34	53,9	1400
	4,5	2:54	0,505	46	30	53,9	1400
	2,5	2:54	0,198	37	24	53,9	1400
20°C	4,5	0:50	0,200	43	20	80	600
Jemný (Delicate)	4,5	0:43	0,490	58	40	79	600

Čištění bubnu (Auto Clean)	0	1:23	1,500	60	80	/	800
Odstředění (Spin Only)	9,0	0:11	0,050	0	/	73	800
Vymáchání (Rinse&Spin)	9,0	0:17	0,060	20	/	73	800
AllergyCare	4,5	1:32	0,820	70	60	74	800

**Upozornění:**

- Před otevřením dvířek zkontrolujte, zda byla voda uvnitř bubnu vyprázdněna. Neotevírejte dvířka, pokud je uvnitř pračky stále voda.
- Neperte pouze jeden kus oblečení, mohlo by to destabilizovat pračku. Vždy vkládejte minimálně 3 nebo 4 oděvy, aby bylo možné vypuštění vody provést bez problémů. Pro vyšší účinnost a úsporu vody a energie se doporučuje naplnit buben prádlem ze dvou třetin.
- Údaje uvedené pro jiné programy než program ECO 40-60 jsou pouze orientační.
- Program ECO 40-60 dokáže vyprat běžně znečištěné bavlněné prádlo deklarované jako pratelné na 40 °C nebo 60 °C, a to v jednom pracím cyklu. Tento program se používá k posouzení souladu s právními předpisy EU o ekodesignu.
- Časy uvedené u jednotlivých programů odpovídají době trvání při standardním naplnění a teplotě. Jiné typy naplnění a teploty budou mít za následek jiné časy.
- Energeticky nejúčinnější jsou obecně programy, které pracují při nižších teplotách a po delší dobu.
- Pračku naplňte na kapacitu uvedenou pro každý program, což pomůže ušetřit energii a vodu.
- Doba trvání programu, spotřeba energie a vody se může lišit v závislosti na hmotnosti a typu prádla, zvolených přídavných funkcích, teplotě vody a okolního prostředí.
- Pro programy praní při nízkých teplotách se doporučuje používat tekutý prací prostředek. Množství pracího prostředku se může lišit v závislosti na množství prádla a stupni znečištění. Řiďte se doporučením výrobce mycího prostředku ohledně množství použitého mycího prostředku.
- Hlučnost a úroveň zbytkové vlhkosti závisí na rychlosti odstředování. Čím vyšší je rychlost odstředování, tím hlasitější je hluk a tím nižší je hladina zbývající vlhkosti.
- Do databáze produktů, kde jsou uloženy informace o tomto modelu, se dostanete naskenováním následujícího QR kódu (naleznete jej také na energetickém štítku):

Model	Bolero DressCode 9500 Inverter A	Bolero DressCode 9500 Inverter A X	Bolero DressCode 9500 Inverter A M	Bolero DressCode 9500 Inverter A S	Bolero DressCode 9500 Inverter A T
Reference	02468	02540	02541	02542	02543
Kód QR					

Model	Bolero DressCode 9500 Inverter Steel A	Bolero DressCode 9500 Inverter Steel A X	Bolero DressCode 9500 Inverter Steel A M	Bolero DressCode 9500 Inverter Steel A S	Bolero DressCode 9500 Inverter Steel A T
Reference	02469	02544	02545	02546	02547
Kód QR					

**Kontrolní panel**

Volič programů	Otočením ovladače vyberte program.
Obrazovka	Na displeji se zobrazí informace o aktuálním programu a předpokládaný zbývající čas nebo informační kód, když dojde k problému.
Teplota	Stisknutím tohoto tlačítka změňte teplotu vody pro program. Dostupný teplotní rozsah závisí na programu. Zvolená teplota se zobrazí na obrazovce.
Rychlost	Stisknutím tohoto tlačítka změňte rychlost odstředování programu. Možnosti rychlosti odstředování závisí na programu. Vybraná rychlost odstředování se zobrazí na obrazovce.
Opožděný start	Opakovaným stisknutím tohoto tlačítka můžete procházet dostupné možnosti start (3 až 24 hodin v hodinových krocích).
Zapnutí/přerušení	Stisknutím tohoto tlačítka spustíte nebo zastavíte proces praní: Jedním stisknutím tlačítka spustíte program. Chcete-li program zastavit, stiskněte tlačítko znovu. Chcete-li v programu pokračovat, stiskněte tlačítko znovu.
Zapnutí/vypnutí	Stisknutím tohoto tlačítka pračku zapnete nebo vypnete. Pokud pračku zapnete a během následujících 10 minut nestisknete žádné tlačítko, automaticky se vypne.

**Opožděný start**

Pračku můžete nastavit tak, aby automaticky dokončila praní v nastavenou dobu, přičemž můžete zvolit zpoždění mezi 3 a 24 hodinami (v krocích po 1 hodině).

1. Vyberte požadovaný program a v případě potřeby změňte nastavení cyklu.
2. Opakovaně stiskněte tlačítko odloženého startu, dokud nenastavíte požadovaný čas ukončení.
3. Stiskněte tlačítko start/pauza.
4. Chcete-li zrušit odložený start, restartujte pračku stisknutím tlačítka On/Off.

Příklad:

Aktuální čas: 14:00

Požadovaný čas začátku: 17:00

1. Zvolte mycí program.
2. Vyberte funkci „Odložený start“ a stisknutím tlačítka Odložený start nastavte 3 hodiny.
3. Stiskněte tlačítko Zapnutí/Pauza.

Pračka začne pracovat v 17:00.

**SteamMax**

- Tato funkce se automaticky aktivuje společně s programy Intensive, Bedding a Allergy Care (ikona SteamMax svítí).
- Funkce provádí extra parní sterilizační čištění spolu se zvoleným mycím programem.
- Tuto funkci nelze zakázat.

**Dětská pojistka**

- Aby se zabránilo nehodám dětí, dětský zámek uzamkne všechna tlačítka kromě tlačítka zapnutí/vypnutí.
- Chcete-li aktivovat nebo deaktivovat funkci Dětský zámek, stiskněte a podržte tlačítka teploty a rychlosti po dobu 3 sekund.
- Když je aktivován dětský zámek, rozsvítí se ikona dětského zámku.

**Umlčet**

- Můžete aktivovat nebo deaktivovat zvuk voliče programů a všech tlačítek.
- Chcete-li zvuk aktivovat nebo deaktivovat, stiskněte a podržte tlačítka rychlosti a odloženého startu současně po dobu 3 sekund.
- Když je zvuk vypnutý, rozsvítí se ikona ztlumení.

**Blokování dvířek**

- Po zahájení mycího procesu se z bezpečnostních důvodů dvířka uzamknou a rozsvítí se ikona zámku dvířek.
- Na konci programu a po několika sekundách se dvířka odemknou, abyste mohli prádlo vyjmout.

**Za příplatek**

- Stiskněte a podržte tlačítko start/pauza po dobu 3 sekund. Jakmile jsou dvířka odemčena, můžete do pračky přidat další oblečení.
- Z bezpečnostních důvodů nelze funkci Extra Charge použít, pokud je v bubnu přebytečná voda nebo pokud je teplota vody vysoká.

**Další funkce**

**Nouzové odblokování dveří**

- Pokud chcete oblečení vyndat při dlouhodobém výpadku proudu, ujistěte se, že hladina vody v bubnu je pod úrovní dvířek, teplota je nižší než 40 °C nebo v každém případě, není dostatečně vysoká, aby způsobila popáleniny, a buben se neotáčí, proto odpojte vypouštěcí hadici a znovu ji připojte. Počkejte, až vyteče voda.
- Po úplném vypuštění vody z pračky otevřete kryt vypouštěcího čerpadla umístěný vpředu



vpravo dole, mírně zatáhněte za tyč dolů, a když uslyšíte slabý zvuk, otevřete dvířka a vyjměte oblečení

- Nasaďte kryt vypouštěcího čerpadla.
- Tuto metodu lze použít pouze v případě nouze.

### Funkci Obnovení

Toto zařízení má funkci obnovení v případě vypnutí napájení. Pokud během praní dojde k výpadku proudu nebo uvolněné zástrčce, může si spotřebič zapamatovat nastavení a po obnovení napájení pokračovat v práci (měl by být znovu zapnut stisknutím tlačítka zapnutí/vypnutí).

### Paměťová funkce

Spotřebič si automaticky zapamatuje poslední použité nastavení. Když pračku znovu zapnete, bude si pamatovat program a nastavení, která byla naposledy zvolena (to znamená, že při zapnutí pračky budou standardně zvolena všechna nastavení z posledního praní).

### Rozpoznávání váhy oblečení

Na začátku praní pračka odhadne váhu oblečení a automaticky dávkuje prací prostředek (pokud je v zásuvce dostatek pracího prostředku), podle toho pak rozhodne množství vody, abyste co nejvíce ušetřili.

### Ochrana proti nevyváženosti

- Když je pračka připravena k odstředování, může chvíli trvat, než se prádlo vyrovná kvůli velké nevyváženosti.
- Pokud je prádlo v bubnu stále nevyvážené, lze snížit rychlost odstředování, aby se zabránilo silným vibracím.
- Pokud je množství prádla v bubnu nedostatečné, pračka nemusí odstředit kvůli ochraně proti nevyváženosti, takže pro spuštění pračky musíte přidat další oblečení.

## 5. ČIŠTĚNÍ A ÚDRŽBA

Dobrá údržba pračky prodlužuje její životnost.

### Upozornění

Před zahájením údržby odpojte napájení a zavřete kohoutek.

### Čištění vnitřku bubnu

Pokud zaznamenáte oxidaci uvnitř bubnu, měli byste ho vyčistit, nikdy na něj nepoužívejte ocelovou vlnu.

### Čištění povrchu

1. K odstranění nečistot z povrchu použijte suchý nebo mírně navlhčený hadřík s neutrálním neabrazivním čisticím prostředkem. Dbejte na to, aby povrch pračky zůstal vždy suchý. Nedotýkejte se pračky ostrými předměty.
2. V případě potřeby lze povrch vyčistit zředěným neutrálním neabrazivním čisticím prostředkem.

### Čištění vypouštěcího čerpadla

1. Otevřete kryt filtru, jak je znázorněno na obrázku 14. Můžete si pomoci nějakým neostrým nebo řezným předmětem.
2. Odšroubujte filtr a odstraňte cizí materiál nebo předmět z filtru vypouštěcího čerpadla, dávejte pozor, během tohoto procesu může vytékat voda. Obr. 15
3. Znovu nainstalujte filtr a zavřete víko. Obr. 16

### Čištění filtru vstupního ventilu

Vstupní filtr by měl být vyčištěn, pokud při otevření kohoutku nevnikne voda nebo pokud je vody málo.

1. Snižte tlak vody:
  - a. Zavřete kohoutek.
  - b. Vyberte jakýkoli program kromě Pouze odstředování. (Spin Only).
  - c. Stiskněte tlačítko Start/Pauza a nechte program běžet asi 40 sekund.
  - d. Odpojte zástrčku.
2. Odpojte přírodní hadici od kohoutku. Obr. 17
3. Jemně filtr vytáhněte, můžete si pomoci jehlovými kleštěmi. Buďte velmi opatrní, netlačte na filtr silou, mohlo by dojít k jeho poškození. Obr. 18
4. Umyjte filtr vodou a odstraňte všechny nahromaděné nečistoty.
5. Vraťte filtr zpět na původní místo
6. Znovu připojte přírodní hadici. Obr. 19

### Čištění přihrádky na prací prostředek

1. Otevřete přihrádku na prací prostředek (pomalu ji zvedněte) a sejměte víko (sifonovou desku) zvednutím, jak je znázorněno na obrázku 20.
2. Umyjte přihrádku na prací prostředek a víko (sifonovou desku) vodou z vodovodu nebo kartáčem.
3. Nasaďte přihrádku a víko (sifonová deska).
  - Při vytahování komory se může do bubnu dostat nějaký prací prostředek, to je normální.
  - Abyste zabránili rozlítí, ujistěte se, že v přihrádce na prací prostředek nezůstala žádná voda, prací prostředek nebo aviváž, než ji vyjmete.

### Rozmrazení

Pračku byste neměli vystavovat teplotám pod 0°C, protože by to mohlo ovlivnit její provoz

a životnost jejich součástí. Pokud k tomu dojde a zjistíte zamrzlé části, proveďte následující postup:

1. Vypněte pračku a odpojte napájecí kabel.
2. Nalijte horkou vodu na vodovodní kohoutek, abyste uvolnili přívodní hadici vody.
3. Odpojte přívodní hadici vody a ponořte ji do horké vody.
4. Nalijte horkou vodu do bubnu a nechte asi 10 minut.
5. Znovu připojte přívodní hadici vody ke kohoutku.

**Poznámka**

1. Při opětovném použití pračky se ujistěte, že teplota v místnosti je vyšší než 0 °C.
2. Pokud je pračka umístěna v místnosti, kde může snadno zmrznout, důkladně vypustte zbývající vodu z vypouštěcí hadice a hadice přívodu vody.
3. Pokud pračka zamrzne, kontaktujte technika. Pokud po provedení výše uvedeného procesu pračka stále nefunguje, kontaktujte oficiální technickou asistenční službu Cecotec.

**6. ŘEŠENÍ PROBLÉMŮ**

PROBLÉMY	MOŽNÁ ŘEŠENÍ
V bubnu jsou stopy vody.	To je normální a je to výsledek továrních testů vody.
Pračka se nezapne.	Zkontrolujte, zda je zástrčka dobře zapojena do elektrické zásuvky. Zkontrolujte, zda je kohoutek otevřený. Zkontrolujte, zda je stisknuto tlačítko zapnutí/vypnutí. Zkontrolujte, zda je stisknuto tlačítko start/pauza. Zkontrolujte, zda je aktivována funkce Odložený start.
Pračka ztrácí vodu.	Zkontrolujte a utáhněte přívodní hadici vody. Vyčistěte vypouštěcí hadici a kontaktujte oficiální technickou asistenční službu Cecotec.
Zvláštní hluk a silné vibrace.	Zkontrolujte, zda jste odstranili přepravní šrouby. Zkontrolujte, zda jsou nohy nastaveny na úroveň. Zkontrolujte, zda je pračka instalována na pevném, rovném povrchu Zkontrolujte, zda uvnitř nejsou kovové předměty.
Výsledky mytí nejsou uspokojivé.	Vyberte vhodný program. Přidejte správné množství pracího prostředku podle pokynů na obalu pracího prostředku.

Tlačítka nefungují.	Zkontrolujte, zda je aktivována funkce "Dětský zámek".
Skutečná doba běhu programů neodpovídá době uvedené na obrazovce.	Zkontrolujte, zda je prádlo v bubnu dostatečně rozprostřeno. Zkontrolujte, zda voda dobře vytéká a vstupuje dovnitř.
Při vypouštění se pračka naplní.	Zkontrolujte, zda je výška vypouštěcí hadice menší než 65 cm. Zkontrolujte, zda není vypouštěcí hadice ponořená.

**7. KÓDY CHYBY**

Kód	PROBLÉM	MOŽNÁ ŘEŠENÍ
E1	Plnění pračky nějakou dobu trvá.	Zkontrolujte, zda je otevřený kohout přívodu vody. Zkontrolujte, zda tlak vody není příliš nízký. Zkontrolujte, zda není přívodní hadice špinavá nebo zablokovaná.
E2	Pračka chvíli trvá, než vypustí vodu.	Zkontrolujte, zda není vypouštěcí čerpadlo ucpané.
E3	Dveře nejsou správně zavřené.	Zkontrolujte, zda se mezi dvířky a těsněním nenachází žádné předměty, jako je oblečení nebo nečistoty.
E4	Voda přetéká.	Zkontrolujte, zda není výstupní hadice znečištěná nebo ucpaná.
E5	Porucha elektromotoru.	Kontaktujte Asistenční technický servis Cecotec.
E6	Porucha topného tělesa.	Kontaktujte Asistenční technický servis Cecotec.
E7	Chyba senzoru teploty.	Kontaktujte Asistenční technický servis Cecotec.
E8	Porucha desky plošných spojů nebo desky frekvenčního měniče.	Kontaktujte Asistenční technický servis Cecotec.

EP ČEŠTINA	Selhání komunikace (software).	Kontaktujte Asistenční technický servis Cecotec.
E10	Porucha „Inverter“.	Kontaktujte Asistenční technický servis Cecotec.
EP	Prováděný mycí program neodpovídá programu označenému voličem.	Otáčejte voličem, dokud nezvolíte aktuální mycí program.





#### Poznámka

Pokud žádná z těchto situací neodpovídá vašemu problému, nepokoušejte se pračku sami rozebrat nebo opravit. Opravy prováděné nezkušenými osobami mohou vést ke zranění nebo vážným poruchám. obraťte se na místní obchod, kde jste provedli nákup, nebo na oficiální technickou asistenční službu Cecotec. Opravu musí provádět autorizovaný technik a musí být použity pouze originální náhradní díly.

## 8. TECHNICKÉ SPECIFIKACE

Model	Bolero DressCode 9500 Inverter A	Bolero DressCode 9500 Inverter A X	Bolero DressCode 9500 Inverter A M	Bolero DressCode 9500 Inverter A S	Bolero DressCode 9500 Inverter A T
Reference	02468	02540	02541	02542	02543
Kód QR					
Model	Bolero DressCode 9500 Inverter Steel A	Bolero DressCode 9500 Inverter Steel A X	Bolero DressCode 9500 Inverter Steel A M	Bolero DressCode 9500 Inverter Steel A S	Bolero DressCode 9500 Inverter Steel A T

ČEŠTINA

Reference	02469	02544	02545	02546	02547
Kód QR					
Maximální zatížení (suché prádlo)	9 Kg				
Nominální výkon	1900 W				
Tlak vody	0,05 MPa – 0,8 MPa				
Zdroj napájení	220-240 V~, 50 Hz				
IPX	IP X4				

Technické specifikace se mohou změnit bez předchozího upozornění za účelem zlepšení kvality produktu.

Vyrobeno v Číně | Navrženo ve Španělsku

## 9. RECYKLACE ELEKTRICKÝCH A ELEKTRONICKÝCH ZAŘÍZENÍ



Tento symbol označuje, že v souladu s platnými předpisy musí být výrobek a/nebo baterie zlikvidovány odděleně od domovního odpadu. Po skončení životnosti tohoto výrobku musíte baterie/akumulátory vyjmout a odnést na sběrné místo určené místními úřady.

Podrobné informace o tom, jak správně likvidovat elektrická a elektronická zařízení a/nebo baterie, by měli spotřebitelé získat od místních úřadů.

Dodržování výše uvedených pokynů přispěje k ochraně životního prostředí.

## 10. ZÁRUKA A TECHNICKÝ SERVIS

Společnost Cecotec odpovídá konečnému uživateli nebo spotřebiteli za jakýkoli nesoulad, který existuje v době dodání výrobku za podmínek a ve lhůtách stanovených platnými předpisy. Doporučuje se, aby opravy prováděl kvalifikovaný personál.

Pokud zjistíte problém s výrobkem nebo máte jakékoli dotazy, obraťte se na oficiální technickou podporu společnosti Cecotec na čísle +34 96 321 07 28.

## 11. COPYRIGHT

Práva duševního vlastnictví k textům v této příručce patří společnosti CECOTEC INNOVACIONES, S.L. Všechna práva jsou vyhrazena. Obsah této publikace nesmí být vcelku ani po částech reprodukován, ukládán do vyhledávacího systému, přenášen nebo šířen jakýmkoli způsobem (elektronicky, mechanicky, fotokopírováním, nahráváním nebo podobně) bez předchozího souhlasu společnosti CECOTEC INNOVACIONES, S.L.

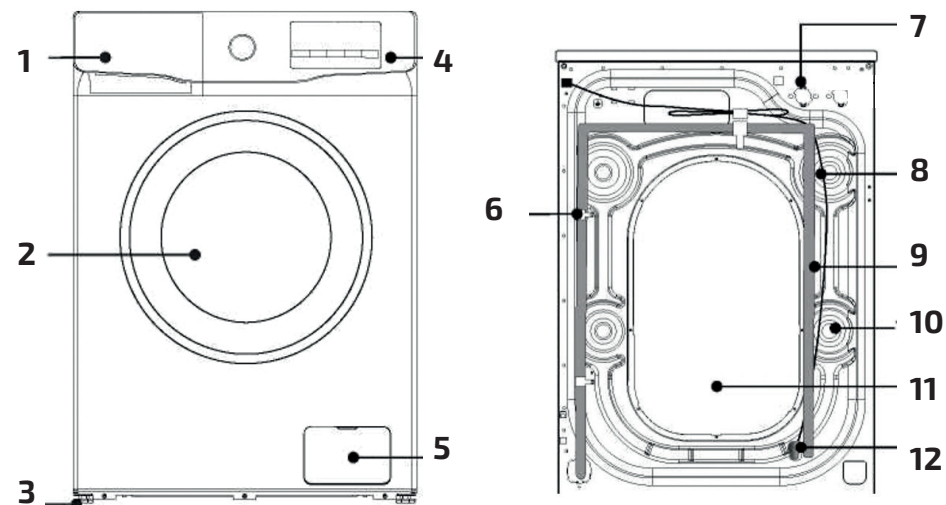

Fig. / Img. / Rys. / Obr. 1

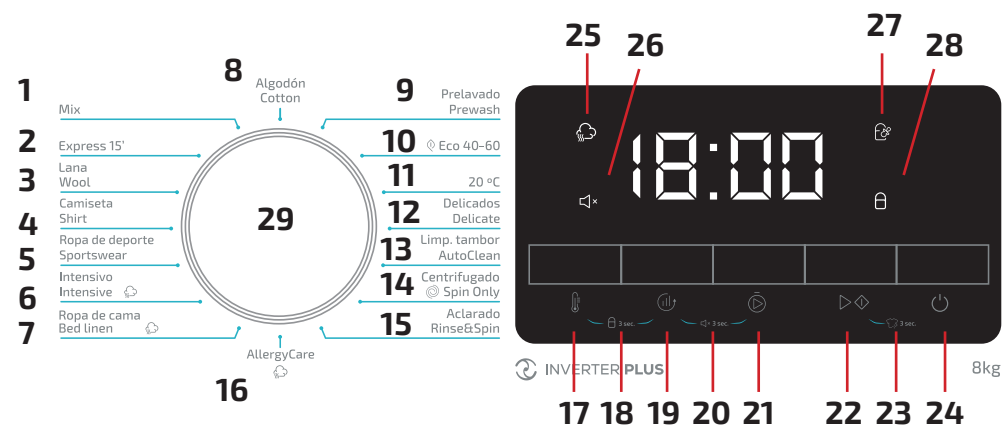
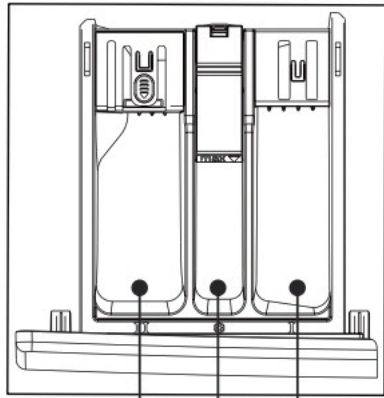

Fig. / Img. / Rys. / Obr. 2



3 || 2 | 1 |

Fig. / Img. / Rys. / Obr. 3

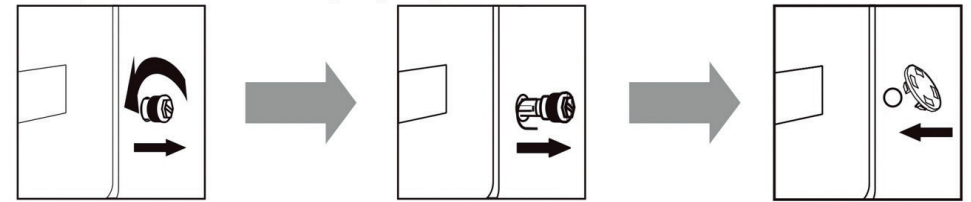

Fig. / Img. / Rys. / Obr. 5

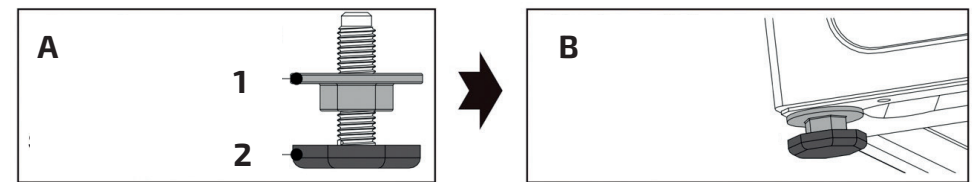

Fig. / Img. / Rys. / Obr. 6

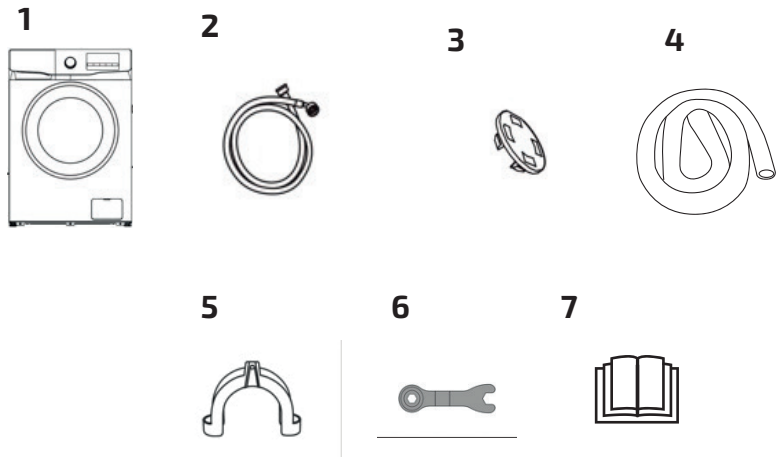

Fig. / Img. / Rys. / Obr. 4

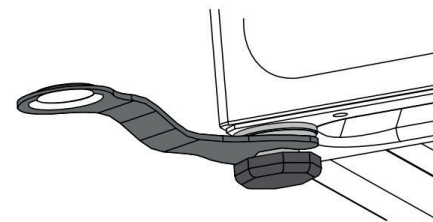

Fig. / Img. / Rys. / Obr. 7

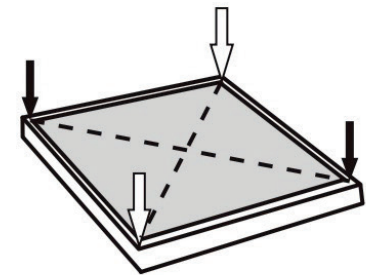

Fig. / Img. / Rys. / Obr. 8



Fig. / Img. / Rys. / Obr. 9

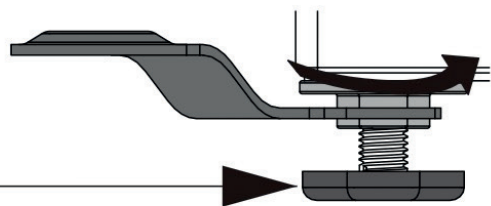

Fig. / Img. / Rys. / Obr. 10

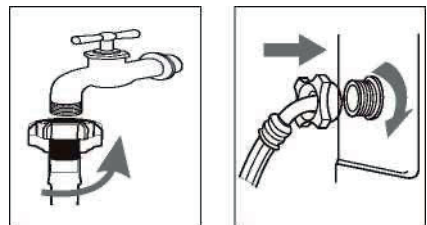

Fig. / Img. / Rys. / Obr. 11

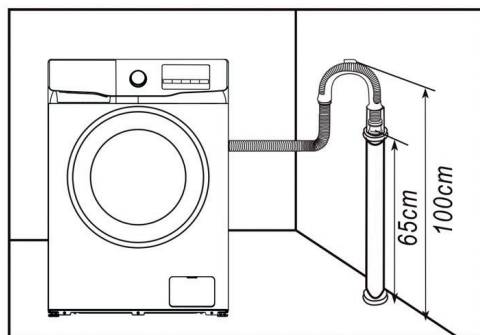

Fig. / Img. / Rys. / Obr. 12

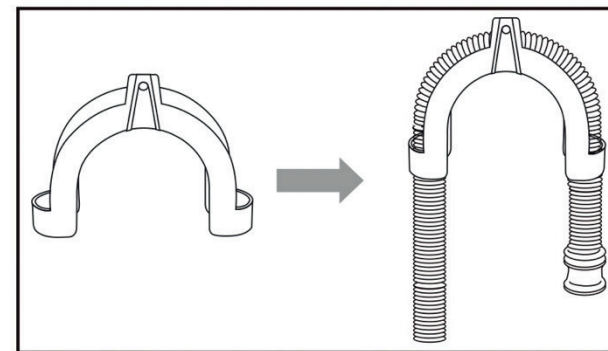

Fig. / Img. / Rys. / Obr. 13



Fig. / Img. / Rys. / Obr. 14

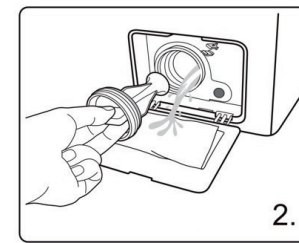

Fig. / Img. / Rys. / Obr. 15

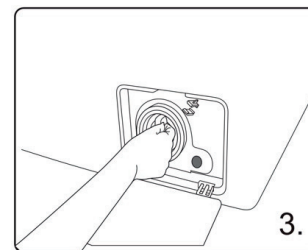

Fig. / Img. / Rys. / Obr. 16

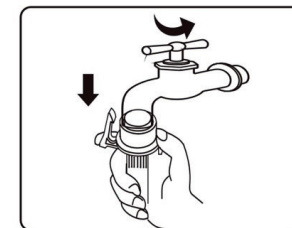

Fig. / Img. / Rys. / Obr. 17

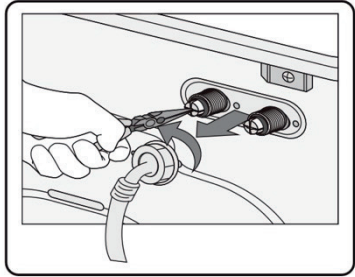

Fig. / Img. / Rys. / Obr. 18

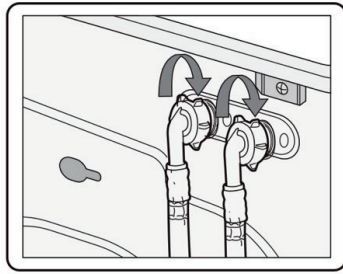

Fig. / Img. / Rys. / Obr. 19

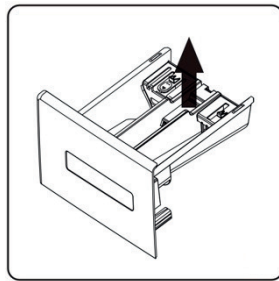
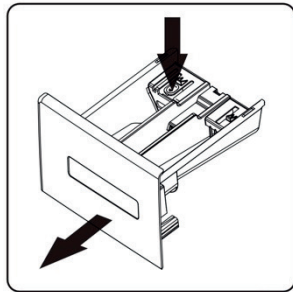

Fig. / Img. / Rys. / Obr. 20

[www.cecotec.es](http://www.cecotec.es)

Cecotec Innovaciones S.L.  
C/ de la Pinadeta s/n, 46930  
Quart de Poblet, Valencia (Spain)  
YV01220209