

cecotec

BOLERO DRESSCODE 9900 AUTODOSE INVERTER FULLCOLOR A

BOLERO DRESSCODE 9900 AUTODOSE INVERTER FULLCOLOR STEEL A

BOLERO DRESSCODE 9900 AUTODOSE INVERTER FULLCOLOR ICE BLUE A

Lavadora/ Washing machine



bolero

Manual de instrucciones
Instruction manual
Manuel d'instructions
Bedienungsanleitung
Manuale di istruzioni
Manual de instruções
Instructiehandleiding
Instrukcja obsługi
Návod k použití
Kullanma kılavuzu
Manual d'instruccions
Οδηγίες χρήσης

Instrucciones de seguridad	5	10. Garantie et SAV	178
Safety instructions	11	11. Copyright	178
Instructions de sécurité	17		
Sicherheitshinweise	24		
Istruzioni di sicurezza	31		
Instruções de segurança	37		
Veiligheidsinstructies	44		
Instrukcje bezpieczeństwa	50		
Bezpečnostní pokyny	57		
Güvenlik talimatları	63		
Instruccions de seguretat	68		
Οδηγίες ασφαλείας	75		

ÍNDICE

1. Piezas y componentes	82
2. Antes de usar	82
3. Instalación del producto	83
4. Funcionamiento	86
5. Limpieza y mantenimiento	100
6. Resolución de problemas	103
7. Especificaciones técnicas	110
8. Fichas técnicas	111
9. Reciclaje de aparatos eléctricos y electrónicos	114
10. Garantía y SAT	114
11. Copyright	114

INDEX

1. Parts and components	115
2. Before use	115
3. Appliance installation	116
4. Operation	119
5. Cleaning and maintenance	132
6. Troubleshooting	134
7. Technical specifications	140
8. Technical sheets	141
9. Disposal of old electrical and electronic appliances	144
10. Technical support and warranty	145
11. Copyright	145

SOMMAIRE

1. Pièces et composants	146
2. Avant utilisation	146
3. Installation du produit	147
4. Fonctionnement	150
5. Nettoyage et entretien	164
6. Résolution de problèmes	167
7. Spécifications techniques	174
8. Fiches produits	175
9. Recyclage des équipements électriques et électroniques	178

INHALT

1. Teile und Komponenten	179
2. Vor dem Gebrauch	179
3. Installation des Produkts	180
4. Bedienung	184
5. Reinigung und Wartung	199
6. Problembehebung	202
7. Technische Spezifikationen	211
8. Technische Daten	212
9. Recycling von Elektro- und Elektronikgeräten	214
10. Garantie und Kundendienst	215
11. Copyright	215

INDICE

1. Parti e componenti	216
2. Prima dell'uso	216
3. Installazione dell'apparecchio	217
4. Funzionamento	221
5. Pulizia e manutenzione	234
6. Risoluzione dei problemi	237
7. Specifiche tecniche	244
8. Schede tecniche	245
9. Riciclaggio di apparecchiature elettriche ed elettroniche	248
10. Garanzia e supporto tecnico	248
11. Copyright	248

ÍNDICE

1. Peças e componentes	249
2. Antes de usar	249
3. Instalação do aparelho	250
4. Funcionamento	253
5. Limpeza e manutenção	267
6. Resolução de problemas	270
7. Especificações técnicas	276
8. Folhas de dados	277
9. Reciclagem de aparelhos elétricos e eletrônicos	280
10. Garantia e SAT	280
11. Copyright	280

INHOUD

1. Onderdelen en componenten	281
2. Vóór u het apparaat gebruikt	281
3. Installatie van het apparaat	282
4. Werking	285
5. Schoonmaak en onderhoud	299
6. Probleemoplossing	301

7. Technische specificaties	309
8. Technische fiches	310
9. Recycling van elektrische en elektronische apparatuur	312
10. Garantie en technische ondersteuning	313
11. Copyright	313

SPIS TREŚCI

1. Części i komponenty	314
2. Przed użyciem	314
3. Instalacja urządzenia	315
4. Funkcjonowanie	318
5. Czyszczenie i konserwacja	332
6. Rozwiązywanie problemów	335
7. Dane techniczne	341
8. Dane techniczne	343
9. Recykling urządzeń elektrycznych i elektronicznych	346
10. Gwarancja i Serwis Pomocy Technicznej	346
11. Prawa autorskie	346

OBSAH

1. Díly a součásti	347
2. Před používáním	347
3. Instalace výrobku	348
4. Provoz	351
5. Čištění a údržba	364
6. Řešení problémů	367
7. Technické specifikace	373
8. Technické listy	375
9. Recyklace elektrických a elektronických zařízení	377
10. Záruka a technický servis	378
11. Copyright	378

İÇİNDEKİLER

1. Parçalar ve bileşenler	379
2. Kullanmadan önce	379
3. Ürün kurulumu	380
4. Kullanım	383
5. Temizlik ve bakım	396
6. Sorun Giderme	398
7. Teknik bilgiler	404
8. Veri formları	405
9. Elektrikli ve elektronik ekipmanların geri dönüşümü	408
10. Garanti ve Teknik servis	408
11. Telif Hakları	409

ÍNDEX

1. Peces i components	410
2. Abans de l'ús	410
3. Instalació del producte	411
4. Funcionament	414
5. Neteja i manteniment	428
6. Resolució de problemes	431
7. Especificacions tècniques	437
8. Fitxes tècniques	438
9. Reciclatge d'aparells elèctrics i electrònics	441
10. Garantia i SAT	441
11. Copyright	441

ΕΥΡΕΤΗΡΙΟ

1. Μέρη και εξαρτήματα	442
2. Πριν από τη χρήση	442
3. Εγκατάσταση της συσκευής	443
4. Λειτουργία	446
5. Καθαρισμός και συντήρηση	460
6. Επίλυση προβλημάτων	464
7. Τεχνικές προδιαγραφές	472
8. Τεχνικά φυλλάδια	473
9. Ανακύκλωση ηλεκτρικού και ηλεκτρονικού υλικού	475
10. Τεχνική υποστήριξη και εγγύηση	476
11. Copyright	476

NOTA

00161_Bolero DressCode 9900 Autodose Inverter FullColor A

00162_Bolero DressCode 9900 Autodose Inverter FullColor Steel A

00163_Bolero DressCode 9900 Autodose Inverter FullColor Ice Blue A

ES • La codificación de este manual es genérica y se aplica a todas las variantes de códigos del electrodoméstico.

EN • The coding in this manual is generic and applies to all code variants of the appliance.

FR • Le codage figurant dans ce manuel est générique et s'applique à toutes les variantes de code de l'appareil.

DE • Die Codierung in dieser Bedienungsanleitung ist allgemein und gilt für alle Codevarianten des Geräts.

IT • La codifica riportata nel presente manuale è generica e si applica a tutte le varianti di codici dell'apparecchio.

PT • A codificação apresentada neste manual é genérica e aplica-se a todas as variantes de código do aparelho.

NL • De codering in deze handleiding is algemeen en geldt voor alle codevarianten van het apparaat.

PL • Kody podane w niniejszej instrukcji są ogólne i mają zastosowanie do wszystkich wariantów kodowych urządzenia.

CZ • Kódování obsažené v tomto návodu je generické a platí pro všechny kódové varianty spotřebiče.

TR • Bu kılavuzdaki kodlama geneldir ve cihazın tüm kod varyantları için geçerlidir.

CT • La codificació d'aquest manual és genèrica i s'aplica a totes les variants de codis de l'electrodomèstic.

GR • Η κωδικοποίηση στο παρόν εγχειρίδιο είναι γενική και ισχύει για όλες τις παραλλαγές κωδικών της συσκευής.

INSTRUCCIONES DE SEGURIDAD

Lea las siguientes instrucciones atentamente antes de usar el producto. Guarde este manual para referencias futuras o nuevos usuarios.

- Asegúrese de que el voltaje de red coincida con el voltaje especificado en la etiqueta de clasificación del producto y de que el enchufe tenga toma de tierra.
- Si el cable de alimentación está dañado, debe ser sustituido por el Servicio de Asistencia Técnica de Cecotec o por personal cualificado similar con el fin de evitar un peligro.
- Este producto está diseñado exclusivamente para uso en interior.
- Asegúrese de instalar el dispositivo en lugares a temperatura superior a los 0 °C.
- El dispositivo no es apto para instalación como electrodoméstico encastrable.
- Deben utilizarse los nuevos juegos de mangueras suministrados con el aparato, no reutilice las mangueras viejas.
- Revise las conexiones de las mangueras con regularidad para asegurarse de que no se producen fugas de agua.
- No utilice el aparato si faltan piezas o están defectuosas o si el cable de alimentación o la clavija están dañadas
- No utilice el aparato hasta que esté seguro de que está instalado de acuerdo con las instrucciones suministradas en este manual y todas las conexiones de agua, drenaje, conexión eléctrica y tierra cumplen con todas las Reglamentaciones locales y/u otros requisitos aplicables.
- Antes de llevar a cabo cualquier tarea de reparación o limpieza, desconecte el dispositivo de la toma de corriente.
- Como medida de seguridad recomendamos desconectar el

aparato y cortar el suministro de agua después de cada uso. Presión máxima de entrada de agua 1 MPa. Presión mínima de entrada de agua 0,03 MPa.

- No tire del enchufe con las manos mojadas.
- Para mayor seguridad, asegúrese de conectar la clavija a un enchufe de 3 pines. El aparato debe estar correctamente conectado a tierra.
- Debe ser posible desconectar el aparato de la fuente de alimentación desenchufándolo si se puede acceder al enchufe, o mediante un interruptor multipolar aguas arriba del enchufe, de acuerdo con las normas de seguridad eléctrica nacionales.
- La corriente máxima del dispositivo es de 10 A, asegúrese de que el sistema de alimentación (Voltaje, Corriente y cable) sea aplicable a la carga del aparato.
- Asegúrese de que la toma de corriente es capaz de soportar la Potencia Máxima del aparato indicada en la placa de características.
- Los dispositivos eléctricos y de agua deben ser conectados por técnicos cualificados de acuerdo con las regulaciones locales y nacionales de seguridad especificadas por el fabricante.
- Es posible que la puerta de cristal alcance temperaturas muy altas durante el funcionamiento. Mantenga a los niños y mascotas lejos del aparato durante el funcionamiento. Nunca abra la puerta durante la fase del lavado.
- No utilice el dispositivo en habitaciones donde haya agua, explosivos o gases cáusticos.
- Debe haber buena ventilación para evitar que los gases generados por la quema de combustibles de otros aparatos queden atrapados dentro de la habitación, pudiendo causar riesgo de incendio.

- No seque prendas en el aparato si no se han lavado anteriormente.
- No lave ropa con manchas de sustancias como aceites, acetona, alcohol, petróleo, queroseno, cremas o lociones que se encuentran habitualmente en tiendas especializadas en el cuidado de la piel o en salones de masajes, aguarrás o cera.
- No lave artículos que hayan sido limpiados, lavados, puestos en remojo o manchados con sustancias inflamables o explosivos tales como cera, aceite, pintura, gasolina, desengrasantes, disolventes de limpieza en seco, queroseno, etc. que puedan prenderse o explotar.
- Los suavizantes y otros productos similares se deben utilizar de acuerdo con lo especificado por el fabricante del producto.
- No lave ni seque artículos que hayan sido limpiados, lavados, puestos en remojo a manchados con sustancias inflamables o explosivos tales como cera, aceite, pintura, gasolina, desengrasantes, disolventes de limpieza en seco, queroseno, etc. que puedan prenderse o explotar.
- Al utilizar tejidos que contengan aceite vegetal o de cocinar, o que estén contaminados de productos para cuidado del cabello, lávelos primero en agua caliente con extra de detergente. Así reducirá el peligro, aunque no por completo.
- El aire saliente no debe salir por conductos por los cuales se descargue humo de otros aparatos que utilicen gas o combustibles.
- Las aberturas de ventilación no deben quedar obstruidas por una alfombra.
- Los aparatos de una sola válvula de entrada deben conectarse únicamente a una toma de agua fría. Los aparatos con doble válvula de entrada deben conectarse correctamente a una

toma de agua fría y a una de agua caliente (dependiendo del modelo).

- La toma de corriente debe quedar accesible tras la instalación.
- No instale el aparato detrás de puertas con cerradura, puertas correderas o puertas con bisagras en la parte contraria a la del dispositivo.
- El aparato no debe instalarse en lugares húmedos.
- No coloque otros elementos o electrodomésticos (como microondas) u objetos a presión sobre el dispositivo.
- El producto es exclusivo para uso doméstico y está diseñado únicamente para lavar prendas aptas para lavado en lavadora.
- El producto no puede utilizarse para usos comerciales o industriales. No lo use en exterior, aún si el área está resguardada, ya que puede estar expuesto a la humedad, lluvia o tormentas eléctricas.
- No introduzca más carga de ropa que la permitida (máxima carga permitida indicada en las tablas de datos de producto).
- El dispositivo no está diseñado para funcionar mediante dispositivos de conmutación externos, como temporizadores o sistemas de control remoto.
- No utilice cables alargadores o bases de enchufe múltiples.
- No lave prendas que contengan fibra de vidrio, como ciertas cortinas o estores, ya que las partículas pueden permanecer en la lavadora y adherirse a otro tipo de prendas, causando irritación en la piel.
- No se ponga de pie ni se siente encima del aparato.
- No se apoye en la puerta del aparato.
- Está prohibido el uso de explosivos o disolventes tóxicos. No utilice detergentes con gasolina, alcohol, etcétera. Utilice únicamente detergentes aptos para lavadoras, en especial para el tambor de la lavadora.

- Las prendas que contengan aceite pueden incendiarse espontáneamente, especialmente cuando se exponen a fuentes de calor como una lavadora. Las prendas se calientan, provocando una reacción de oxidación en el aceite. La oxidación genera calor. Si el calor no puede escapar, las prendas pueden calentarse lo suficiente como para incendiarse. Amontonar, apilar o almacenar prendas que contengan aceite retiene el calor y, por lo tanto, crean un riesgo de incendio.
- Las prendas que contengan aceite vegetal de cocina o productos para el cuidado del cabello, primero deben ser lavadas en agua caliente con detergente extra, esto reducirá el peligro, pero no lo eliminará por completo.
- Asegúrese de no introducir objetos como encendedores, cerillas, etc.
- Cierre la puerta correctamente, si es difícil cerrarla, verifique que la ropa no impide un correcto cierre.
- Asegúrese de que no hay agua en el tambor antes de abrir la puerta.
- Una vez terminado el ciclo de lavado se recomienda sacar la ropa lo antes posible para evitar arrugas.
- Este producto puede ser usado por niños/as de a partir de 8 años y personas con capacidades físicas, sensoriales o mentales reducidas, o con falta de experiencia y conocimiento si están supervisados o han recibido instrucción concerniente al uso del aparato de una forma segura y entienden los riesgos que este implica. No permita que los niños jueguen con el dispositivo. La limpieza y el mantenimiento no deben llevarse a cabo por niños sin supervisión.
- Supervise a los niños menores de 3 años para asegurarse de que no jueguen con el dispositivo.
- Supervise a los niños para asegurarse de que no jueguen con el dispositivo.

- La limpieza y el mantenimiento no deben ser realizados por niños sin supervisión.
- Asegúrese de utilizar las funciones de bloqueo para niños y de apagar el aparato cuando no esté en uso.
- Mantenga los productos de lavado y limpieza fuera del alcance de los niños.

Precauciones durante el uso de la lavadora

- Si va a cambiar la ubicación de la lavadora, asegúrese de instalar de nuevo los pernos de transporte en el aparato, esto asegurará que no se producen daños en su interior durante el transporte.
- El agua acumulada dentro del aparato debe vaciarse.
- Maneje el electrodoméstico con cuidado. No coja de las partes salientes del aparato para levantarlo. No utilice la puerta del dispositivo como un asa durante el transporte.
- El dispositivo es muy pesado. Transpórtelo con cuidado.
- Asegure bien las mangueras de suministro de agua y desagüe.
- No ponga las manos bajo el agua del tubo de extracción de agua.
- No fuerce la puerta al cerrarla. Si le es difícil cerrar la puerta, compruebe que las prendas están bien introducidas y distribuidas.
- Está prohibido lavar alfombras.
- Nunca rellene el agua de forma manual durante el lavado.

Instalación

- El aparato debe ser manipulado e instalado por 2 o más persona para evitar riesgos de lesiones. Utilice guantes de protección para desembalar e instalar el producto para evitar riesgos de cortes.

- Mantenga a los niños alejados durante el proceso de instalación.
- Durante la instalación asegúrese de que no se dañe el cable alimentación para evitar posibles riesgos de incendio o descargas eléctricas.
- Antes de utilizar el dispositivo, es imperativo quitar los tornillos de transporte.
- Mantenga el ambiente de la habitación seco y ventilado.
- Nunca coloque el aparato sobre la abertura de un desagüe descubierto.
- No debe exponerlo a temperaturas inferiores a 5 °C o superiores a 35 °C.
- No lo instale en baños o habitaciones muy húmedas.
- Compruebe que está correctamente nivelado sobre el suelo mediante las patas.
- ¡ADVERTENCIA! Cecotec no se responsabiliza de incidencias producidas por un uso indebido fuera de las normas establecidas en este manual de instrucciones.

SAFETY INSTRUCTIONS

Read these instructions thoroughly before using the appliance. Keep this instruction manual for future reference or new users.

- Ensure that the mains voltage matches the voltage specified on the device rating label and that the plug is earthed.
- If the power cord is damaged, it must be replaced by the official Cecotec Technical Support Service or by a similarly qualified person to prevent hazards.
- This appliance is for indoor use only.
- Make sure the device is installed in places where the temperature is above 0 °C.

- The device is not designed for built-in installation.
- Use the hose set supplied with the appliance. Do not reuse old hoses.
- Check hose connections regularly to ensure that no water leaks out.
- Do not use the appliance if parts are missing or defective or if the power cord or plug is damaged.
- Do not use the appliance until you are sure that it is installed in accordance with the instructions provided in this manual and all water, drain, electrical and grounding connections comply with all applicable local regulations and/or other requirements.
- Before carrying out any maintenance or cleaning in the device, unplug the appliance from the mains.
- As a safety measure, we advise you to unplug the appliance and cut the water supply after every use. Maximum water-inlet pressure: 1 MPa. Minimum water-inlet pressure: 0.03 MPa.
- Never unplug the appliance with wet hands.
- For safety, be sure to connect the plug to a 3-pin socket. Check carefully and make sure that your socket is properly and reliably earthed.
- It must be possible to disconnect the appliance from the power supply by unplugging it if the plug is accessible, or by means of an all-pole switch upstream of the plug, in accordance with national electrical safety regulations.
- The maximum current of the device is 10 A, make sure that the power supply system (voltage, current and cable) is applicable to the load of the device.
- Make sure that the socket outlet is capable of supporting the Maximum Power rating of the appliance as indicated on the rating plate.

- Water and electrical devices must be connected by a qualified technician in accordance with the manufacturer's instructions and local safety regulations.
- The glass door may reach high temperatures during operation. Keep children and pets away from the glass door. Never open the door during the washing stage.
- Do not operate the device in very wet rooms or in rooms with explosive or caustic gas.
- Adequate ventilation has to be provided to avoid the back flow of gases into the room from appliances burning other fuels, including open fires.
- Do not dry unwashed items in the appliance.
- Do not wash items that have been soiled with substances such as cooking oil, acetone, alcohol, petrol, kerosene, spot removers, turpentine, waxes, and wax removers.
- Do not wash articles that have been cleaned in, washed in, soaked in, or stained with flammable or explosive substances, like wax, oil, paint, petrol, degreasers, dry-cleaning solvents, kerosene, etc., which may result in fire or explosion.
- Fabric softeners or similar products should be used as specified by manufacturer.
- Do not wash or dry articles that have been cleaned in, washed in, soaked in, or dabbed with combustible or explosive substances (such as wax, oil, paint, petrol, degreasers, dry-cleaning solvents, kerosene, etc.). This may result in fire or explosion.
- When washing fabrics that contain vegetable or cooking oil or have been contaminated by hair care products, they should first be washed in hot water with extra detergent. This will reduce, but not eliminate, the hazard.
- The exhaust air must not be discharged into a flue which is for exhausting fumes from appliances burning gas or other fuels.

- The air openings must not be obstructed by a carpet.
- Appliances with a single inlet valve can only be connected to a cold water supply. Appliances with a double inlet valve must be correctly connected to a hot water and cold water supply (depending on the washing machine model).
- The plug must be accessible after installation.
- The appliance must not be installed behind a lockable door, a sliding door, or a door with a hinge on the opposite side to that of the device.
- The appliance shall not be installed in a humid place.
- Do not place other items or appliances (such as microwaves) or objects under pressure on the device.
- The product is exclusive for household use and is only designed for the textiles suitable for machine washing.
- The product cannot be used for commercial or industrial purposes. Do not use the appliance outdoors, even if the area is protected, as it may be exposed to moisture, rain or thunderstorms.
- Do not insert more laundry load than the allowed load (maximum allowed load indicated in the product data tables).
- The device is not designed to be operated by external switching devices such as timers or remote control systems.
- Do not use an extension lead or multiple sockets.
- Do not wash garments containing glass fibre, such as certain curtains or blinds, as particles may remain in the washing machine and adhere to other types of garments, causing skin irritation.
- Do not stand or sit on the appliance.
- Do not lean against appliance door.
- Flammable and explosive or toxic solvents are forbidden. Do not use detergents containing petrol, alcohol, etc. Use only

detergents suitable for machine washing, especially for the drum.

- Garments containing oil may catch fire spontaneously, especially when exposed to heat sources such as a washing machine. The garments are heated, causing an oxidation reaction in the oil. Oxidation generates heat. If heat cannot escape, garments may become hot enough to catch fire. Piling, stacking or storing garments containing oil retains heat and therefore creates a fire hazard.
- Garments containing vegetable cooking oil or hair care products should first be washed in hot water with extra detergent, this will reduce the hazard, but will not completely eliminate it.
- Make sure that no objects such as lighters, matches, etc. are introduced.
- Close the door properly, if it is difficult to close, check that clothing does not prevent proper closing.
- Make sure that there is no water in the drum before opening the door.
- Once the washing cycle has finished, we recommend removing the laundry as soon as possible to prevent creases.
- This appliance can be used by children aged 8 and above and people with reduced physical, sensory, or mental capabilities or lack of experience and knowledge, as long as they have been given supervision or instruction concerning the use of the appliance in a safe way and understand the hazards involved. Do not allow children to play with the device. The cleaning and maintenance of the appliance should not be carried out by children without supervision.
- Children of less than 3 years should be supervised to ensure that they do not play with the appliance.
- Children should be supervised to make sure that they do not play with the device.

- Cleaning and maintenance should not be carried out by children without supervision.
- Be sure to use the child lock function and to switch off the appliance when not in use.
- Keep the cleaning products out of the reach of children.

Cautions during the handling of the appliance

- If you wish to change the location of the washing machine, make sure you install the transport bolts again in the device, as they will ensure the interior of the product is not damaged during transport.
- Water accumulated inside the appliance must be drained out.
- Handle the machine carefully. Never hold each protruded part on the machine while lifting. Do not use the door of the device as a handle during transport.
- The device is heavy. Transport it with care.
- Secure the drain and water-supply hose correctly.
- Do not insert hands into the running water extracting tub.
- Do not close the door with excessive force. If it is found difficult to close the door, please check if the clothes are put in or distributed well.
- It is forbidden to wash carpets.
- Never refill the water by hand during washing.

Installation

- The appliance must be handled and installed by 2 or more people to avoid risk of injury. Wear protective gloves when unpacking and installing the appliance to avoid cutting hazards.
- Keep children away during installation process.
- During installation, make sure that the power cable is not

- damaged to avoid possible risk of fire or electric shock.
- Before using the device, it is imperative to remove the transport screws.
 - Keep the room dry and ventilated.
 - Never place the appliance over the opening of an uncovered drain.
 - Do not expose the device to temperatures below 5 °C or above 35 °C.
 - Do not install in bathrooms or very damp rooms.
 - Check that it is correctly levelled on the floor by means of the feet.

WARNING! Cecotec accepts no liability for incidents caused by improper use outside the rules set out in this instruction manual.

INSTRUCTIONS DE SÉCURITÉ

Veuillez lire les instructions suivantes avec attention avant d'utiliser l'appareil. Gardez bien ce manuel pour de futures références ou pour tout nouvel utilisateur.

- Assurez-vous que le voltage du réseau coïncide avec le voltage spécifié sur l'étiquette de classification de l'appareil et que la prise possède une connexion à terre.
- Si le câble d'alimentation est endommagé, il doit être substitué par le Service Après-Vente de Cecotec ou par du personnel qualifié pour éviter des dangers.
- Cet appareil a été conçu pour être utilisé seulement à l'intérieur.
- Assurez-vous d'installer l'appareil dans des endroits où la température soit supérieure à 0 °C.
- L'appareil électroménager ne peut pas être encastré.

- Veuillez utiliser les tuyaux inclus avec le produit. Ne réutilisez pas de vieux tuyaux.
- Vérifiez régulièrement les raccords des tuyaux pour vous assurer qu'il n'y a pas de fuite d'eau.
- N'utilisez pas la machine si des pièces manquent ou sont défectueuses, ou si le cordon d'alimentation ou la fiche sont endommagés.
- N'utilisez pas la machine avant de vous être assuré qu'elle a été installée conformément aux instructions fournies dans ce manuel et que toutes les connexions d'eau, d'évacuation, d'électricité et de mise à la terre sont conformes à toutes les réglementations locales en vigueur et/ou à d'autres exigences.
- Avant d'effectuer toute tâche de réparation ou de nettoyage, débranchez l'appareil de la prise de courant.
- Par mesure de sécurité, nous vous recommandons de débrancher l'appareil et de couper l'alimentation en eau après chaque utilisation. Pression d'eau maximale 1 MPa. Pression d'eau minimale 0,03 MPa.
- Ne touchez pas la prise avec les mains mouillées.
- Pour plus de sécurité, branchez l'adaptateur sur une prise à trois broches. L'appareil doit bien être connecté à terre.
- L'appareil doit pouvoir être déconnecté de l'alimentation électrique en le débranchant si la fiche est accessible, ou au moyen d'un interrupteur omnipolaire en amont de la fiche, conformément aux réglementations nationales en matière de sécurité électrique.
- Le courant maximum de l'appareil est de 10 A, assurez-vous que le système d'alimentation (tension, courant et câble) est adapté à la charge de l'appareil.
- Assurez-vous que la prise de courant est capable de supporter la puissance maximale de l'appareil indiquée sur la plaque signalétique.

- Les appareils électriques et à eau doivent être raccordés par des techniciens qualifiés conformément aux réglementations locales et nationales en matière de sécurité spécifiées par le fabricant.
- La porte en verre pourrait attendre de hautes températures lors du fonctionnement. Maintenez les enfants et les animaux hors de portée de l'appareil lorsqu'il est en fonctionnement. N'ouvrez jamais la porte pendant la phase de lavage.
- N'utilisez pas l'appareil dans des endroits où il y a de l'eau, de matériel explosif ou des gaz caustiques.
- La pièce doit avoir une bonne ventilation pour éviter que les gaz générés par la combustion de combustibles provenant d'autres appareils ne soient piégés à l'intérieur de la pièce, ce qui pourrait provoquer un risque d'incendie.
- Ne séchez pas de vêtements dans l'appareil s'ils n'ont pas été lavés avant.
- Ne lavez pas de vêtements avec des taches d'huile, d'acétone, d'alcool, de pétrole, de kérosène, de crèmes ou de lotions spécifiques pour le soin de la peau ou des salons de massage, de l'essence de térébenthine ou de cire.
- Ne lavez pas des articles qui ont été nettoyés, lavés, trempés ou tachés de substances inflammables ou explosives telles que la cire, l'huile, la peinture, l'essence, les dégraissants, les solvants de nettoyage à sec, le kérosène, etc. qui pourraient s'enflammer ou exploser.
- Les adoucissants et autres produits similaires doivent être utilisés comme spécifié par le fabricant du produit.
- Ne lavez ni séchez des articles qui ont été nettoyés, lavés, trempés ou tachés de substances inflammables ou explosives telles que la cire, l'huile, la peinture, l'essence, les dégraissants, les solvants de nettoyage à sec, le kérosène, etc. qui pourraient s'enflammer ou exploser.

- Lorsque vous utilisez des tissus qui contiennent de l'huile végétale ou de l'huile de cuisson, ou qui sont contaminés par des produits de soins capillaires, lavez-les d'abord avec de l'eau chaude et avec un extra de lessive. Ainsi le risque sera inférieur.
- L'air sortant ne doit pas être évacué par des conduits qui évacuent la fumée d'autres appareils qui utilisent du gaz ou des combustibles.
- Les ouvertures de ventilation ne peuvent pas être obstruées par des tapis.
- Les appareils avec une seule vanne d'arrivée doivent être uniquement raccordés à une arrivée d'eau froide. Les appareils avec deux vannes d'arrivée doivent être bien raccordés à une arrivée d'eau froide et à une arrivée d'eau chaude (selon le modèle).
- La prise de courant doit être accessible après l'installation.
- N'installez pas l'appareil derrière des portes verrouillées, des portes coulissantes ou des portes avec des charnières sur le côté opposé de l'appareil.
- L'appareil ne doit pas être installé dans des endroits humides.
- Ne placez pas d'autres articles ou appareils (tels que des micro-ondes) ou des objets sous pression sur l'appareil.
- Le produit est exclusivement réservé à un usage domestique et est conçu pour le lavage de vêtements qui conviennent pour un lavage dans le lave-linge.
- L'utilisation du produit à des fins commerciales ou industrielles n'est pas autorisée. Ne l'utilisez pas à l'extérieur, même si l'endroit est abrité, car il peut être exposé à l'humidité, à la pluie ou aux orages.
- N'insérez pas plus de linge que la charge autorisée (charge maximale autorisée indiquée dans les tableaux de données du produit).

- Cet appareil n'a pas été conçu pour fonctionner à travers des minuteriers ou systèmes de contrôle à distance externes.
- N'utilisez pas de rallonges ou de prises multiples.
- Ne lavez pas les vêtements contenant de la fibre de verre, tels que certains rideaux ou stores, car des particules peuvent rester dans le lave-linge et adhérer à d'autres types de vêtements, provoquant une irritation de la peau.
- Ne montez ni ne vous asseyez sur l'appareil.
- Ne vous appuyez pas sur la porte de l'appareil.
- N'utilisez pas d'explosifs ni de dissolvants toxiques. N'utilisez jamais de lessive avec de l'essence, de l'alcool, etc. Utilisez que de la lessive qui convienne pour les machines à laver, en particulier pour le tambour du lave-linge.
- Les vêtements contenant de l'huile peuvent s'enflammer spontanément, en particulier lorsqu'ils sont exposés à des sources de chaleur telles qu'un lave-linge. Les vêtements deviennent chauds, ce qui provoque une réaction d'oxydation dans l'huile. L'oxydation génère de la chaleur. Si la chaleur ne peut pas s'échapper, les vêtements peuvent devenir suffisamment chauds pour s'enflammer. L'empilement, l'empilage ou le stockage de vêtements contenant de l'huile retient la chaleur et crée donc un risque d'incendie.
- Les vêtements contenant de l'huile végétale de cuisson ou des produits de soins capillaires doivent d'abord être lavés à l'eau chaude avec une lessive supplémentaire, ce qui réduira le risque, mais ne l'éliminera pas complètement.
- Assurez-vous qu'aucun objet tel que briquet, allumettes, etc., n'est introduit dans la machine.
- Fermez correctement la porte, si elle est difficile à fermer, vérifiez que les vêtements n'empêchent pas une fermeture correcte.
- Assurez-vous qu'il n'y a pas d'eau dans le tambour avant d'ouvrir la porte.

- Une fois le cycle de lavage terminé, il est recommandé de retirer les vêtements dès que possible pour éviter les plis.
- Cet appareil peut être utilisé par des enfants de 8 ans et plus et par des personnes aux capacités physiques, mentales ou sensorielles réduites, ou sans expérience ni connaissances s'ils sont surveillés et/ou ont reçu les informations nécessaires à l'utilisation correcte de l'appareil et qu'ils ont bien compris les risques qu'il implique. Ne laissez pas les enfants jouer avec l'appareil. Le nettoyage et l'entretien du produit ne peuvent pas être menés à terme par les enfants.
- Surveillez les enfants de moins de 3 ans pour vous assurer qu'ils ne jouent pas avec le produit.
- Surveillez les enfants pour vous assurer qu'ils ne jouent pas avec le produit.
- Le nettoyage et l'entretien ne doivent pas être menés à terme par des enfants.
- Assurez-vous d'utiliser la fonction de Sécurité enfants et d'éteindre l'appareil lorsqu'il n'est pas utilisé.
- Maintenez les produits de lavage hors de portée des enfants.

Précautions à prendre lors de l'utilisation du lave-linge

- Si vous déplacez le lave-linge, veillez à réinstaller les boulons de transport sur l'appareil, afin d'éviter d'endommager l'intérieur de l'appareil pendant son transport.
- Videz l'eau accumulée dans l'appareil.
- Utilisez l'appareil électroménager soigneusement. Ne saisissez pas les parties saillantes de l'appareil pour le soulever. N'utilisez pas la porte de l'appareil en tant qu'anse pendant le transport.
- L'appareil est trop lourd. Déplacez-le soigneusement.
- Fixez les tuyaux d'alimentation en eau et de drainage.
- Ne mettez pas les mains sous l'eau du tuyau d'évacuation d'eau.

- Ne forcez pas la porte lorsque vous la fermez. Si la porte ne peut pas être bien fermée, assurez-vous que les vêtements sont bien introduits et distribués.
- Il est interdit de laver des tapis.
- N'ajoutez jamais de l'eau manuellement pendant le lavage.

Installation

- Cette machine doit être manipulée et installée par au moins deux personnes afin d'éviter tout risque de blessure. Portez des gants de protection lors du déballage et de l'installation du produit afin d'éviter les risques de coupure.
- Éloignez les enfants pendant le processus d'installation.
- Lors de l'installation, veillez à ce que le câble d'alimentation ne soit pas endommagé afin d'éviter tout risque d'incendie ou d'électrocution.
- Avant d'utiliser l'appareil, il est impératif de retirer les boulons de transport.
- Maintenez la pièce sèche et ventilée.
- Ne placez jamais la machine au-dessus de l'ouverture d'une canalisation non couverte.
- N'exposez pas la machine à des températures inférieures à 5 °C ni supérieures à 35 °C.
- Ne l'installez pas dans les salles de bain ou les pièces très humides.
- Vérifiez qu'il est correctement mis à niveau sur le sol à l'aide des pieds.
- **AVERTISSEMENT !** Cecotec décline toute responsabilité en cas d'incidents dus à une utilisation non conforme aux règles énoncées dans le présent manuel d'utilisation.

SICHERHEITSHINWEISE

Lesen Sie die folgenden Hinweise aufmerksam durch, bevor Sie das Produkt verwenden. Bewahren Sie die Bedienungsanleitung zum Nachschlagen oder für künftige Benutzer gut auf.

- Vergewissern Sie sich, dass die Netzspannung, mit der auf dem Typenschild des Gerätes angegebene Spannung übereinstimmt und dass die Steckdose geerdet ist.
- Wenn das Stromkabel beschädigt ist, muss es durch den technischen Kundendienst von Cecotec oder ein qualifiziertes Personal ersetzt werden, um eine Gefahr zu vermeiden.
- Dieses Gerät ist nur für die Verwendung in Innenräumen vorgesehen.
- Achten Sie darauf, das Gerät an Orten zu installieren, an denen die Temperatur über 0 °C liegt.
- Das Gerät ist nicht für die Installation als Einbaugerät geeignet.
- Es müssen die mit dem Gerät gelieferten neuen Schlauchsätze verwendet werden, alte Schläuche dürfen nicht wiederverwendet werden.
- Überprüfen Sie die Schlauchverbindungen regelmäßig, um sicherzustellen, dass kein Wasser austritt.
- Verwenden Sie das Gerät nicht, wenn Teile fehlen oder defekt sind oder wenn das Netzkabel oder der Stecker beschädigt ist.
- Nehmen Sie das Gerät erst dann in Betrieb, wenn Sie sich vergewissert haben, dass es gemäß den Anweisungen in diesem Handbuch installiert wurde und alle Wasser-, Abwasser-, Strom- und Erdungsanschlüsse allen geltenden örtlichen Vorschriften und/oder anderen Anforderungen entsprechen.
- Trennen Sie das Gerät vom Stromnetz, bevor Sie Reparatur- oder Reinigungsarbeiten durchführen.

- Aus Sicherheitsgründen empfehlen wir, das Gerät nach jedem Gebrauch vom Stromnetz zu trennen und die Wasserzufuhr abzustellen. Maximaler Wassereingangsdruck 1 MPa. Minimaler Wassereingangsdruck 0,03 MPa.
- Ziehen Sie den Stecker nicht mit nassen Händen.
- Achten Sie aus Sicherheitsgründen darauf, den Stecker an eine 3-polige Steckdose anzuschließen. Das Gerät muss ordnungsgemäß geerdet sein.
- Es muss möglich sein, das Gerät durch Ziehen des Steckers, falls dieser zugänglich ist, oder durch einen allpoligen Schalter vor dem Stecker entsprechend den nationalen Vorschriften für elektrische Sicherheit vom Netz zu trennen.
- Die maximale Stromstärke des Geräts beträgt 10 A. Stellen Sie sicher, dass das Stromversorgungssystem (Spannung, Stromstärke und Kabel) für die Last des Geräts geeignet ist.
- Vergewissern Sie sich, dass die Steckdose für die auf dem Typenschild angegebene Höchstleistung des Geräts geeignet ist.
- Der Anschluss von Elektro- und Wassergeräten muss von qualifiziertem Fachpersonal unter Beachtung der vom Hersteller angegebenen örtlichen und nationalen Sicherheitsvorschriften vorgenommen werden.
- Die Glastür kann während des Betriebs sehr hohe Temperaturen erreichen. Halten Sie Kinder und Haustiere während des Betriebs vom Gerät fern. Öffnen Sie niemals die Tür während des Waschvorgangs.
- Verwenden Sie das Gerät nicht in Räumen, in denen Wasser, Sprengstoffe oder ätzende Gase vorhanden sind.
- Es muss eine gute Belüftung vorhanden sein, um zu verhindern, dass Gase, die durch brennende Brennstoffe anderer Geräte entstehen, im Raum eingeschlossen werden, was eine Brandgefahr darstellen kann.

- Trocknen Sie keine Gegenstände im Gerät, die Sie zuvor nicht gewaschen haben.
- Waschen Sie keine Kleidung mit Flecken wie Ölen, Aceton, Alkohol, Petroleum, Kerosin, Cremes oder Lotionen, die in Hautpflegegeschäften oder Massagesalons erhältlich sind, wie z.B. Terpentin oder Wachs.
- Waschen Sie keine Artikel, die mit brennbaren oder explosiven Substanzen wie Wachs, Öl, Farbe, Benzin, Entfettungsmitteln, Lösungsmitteln für die chemische Reinigung, Kerosin usw., die sich entzünden können, gereinigt, gewaschen, getränkt oder bespritzt wurden.
- Weichspüler und ähnliche Produkte sollten entsprechend den Angaben des Produktherstellers verwendet werden.
- Waschen oder trocknen Sie keine Artikel, die mit brennbaren oder explosiven Substanzen wie Wachs, Öl, Farbe, Benzin, Entfettungsmitteln, Lösungsmitteln für die chemische Reinigung, Kerosin usw., die sich entzünden können, gereinigt, gewaschen, getränkt oder bespritzt wurden.
- Wenn Sie Textilien verwenden, die Pflanzen- oder Speiseöl enthalten oder mit Haarpflegeprodukten verunreinigt sind, waschen Sie sie zuerst in heißem Wasser mit einem speziellen Waschmittel. Dadurch wird die Gefahr reduziert.
- Die Abluft darf nicht durch Leitungen abgeleitet werden, durch die Rauch von anderen Gas- oder Brennstoffgeräten abgeleitet wird.
- Die Lüftungsöffnungen dürfen nicht durch Teppichboden verdeckt werden.
- Geräte mit einem Einlassventil sollten nur an eine Kaltwasserversorgung angeschlossen werden. Geräte mit doppeltem Einlassventil müssen korrekt an einen Kalt- und einen Warmwasseranschluss (je nach Modell) angeschlossen werden.

- Die Steckdose muss nach der Installation zugänglich bleiben.
- Installieren Sie das Gerät nicht hinter verschließbaren Türen, Schiebetüren oder Türen, die vom Gerät wegschwenken.
- Das Gerät darf nicht in Feuchträumen installiert werden.
- Stellen Sie keine anderen Gegenstände oder Geräte (z. B. Mikrowellen) oder Gegenstände unter Druck auf das Gerät.
- Das Produkt ist nur für den Hausgebrauch und nur zum Waschen von maschinenwaschbaren Kleidungsstücken bestimmt.
- Das Produkt darf nicht für gewerbliche oder industrielle Zwecke verwendet werden. Verwenden Sie das Gerät nicht im Freien, auch nicht an einem geschützten Ort, da es Feuchtigkeit, Regen oder Gewitter ausgesetzt sein kann.
- Legen Sie nicht mehr Wäsche ein als die zulässige Beladung (die maximal zulässige Beladung ist in den Tabellen der Produktdaten angegeben).
- Das Gerät ist nicht für den Betrieb durch externe Schaltgeräte wie Zeitschaltuhren oder Fernbedienungssysteme vorgesehen.
- Verwenden Sie keine Verlängerungskabel oder Mehrfachsteckdosen.
- Waschen Sie keine Kleidungsstücke, die Glasfasern enthalten, wie z. B. bestimmte Vorhänge oder Jalousien, da Partikel in der Waschmaschine verbleiben und an anderen Kleidungsstücken haften bleiben und Hautreizungen verursachen können.
- Stehen oder sitzen Sie nicht auf dem Gerät.
- Stützen Sie sich nicht auf die Gerätetür.
- Die Verwendung von Sprengstoffen oder giftigen Lösungsmitteln ist verboten. Verwenden Sie keine benzin- oder alkoholhaltigen Reinigungsmittel usw. Verwenden Sie nur für Waschmaschinen geeignete Waschmittel, insbesondere für die Waschmaschinentrommel.

- Ölhaltige Kleidungsstücke können sich spontan entzünden, insbesondere wenn sie Wärmequellen wie einer Waschmaschine ausgesetzt sind. Die Kleidungsstücke werden erhitzt, wodurch eine Oxidationsreaktion im Öl ausgelöst wird. Oxidation erzeugt Wärme. Wenn die Wärme nicht entweichen kann, können die Kleidungsstücke so heiß werden, dass sie Feuer fangen. Das Stapeln, Lagern oder Aufbewahren von ölhaltigen Kleidungsstücken speichert Wärme und stellt daher eine Brandgefahr dar.
- Kleidungsstücke, die pflanzliche Speiseöle oder Haarpflegemittel enthalten, sollten zunächst in heißem Wasser mit Zusatzwaschmittel gewaschen werden, um die Gefahr zu verringern, aber nicht vollständig zu beseitigen.
- Achten Sie darauf, dass keine Gegenstände wie Feuerzeuge, Streichhölzer usw. eingeführt werden.
- Schließen Sie die Tür richtig; wenn sie sich nur schwer schließen lässt, prüfen Sie, ob die Kleidung das richtige Schließen nicht behindert.
- Vergewissern Sie sich vor dem Öffnen der Tür, dass sich kein Wasser im Fass befindet.
- Nach Beendigung des Waschgangs empfiehlt es sich, die Wäsche so schnell wie möglich herauszunehmen, um Knitterbildung zu vermeiden.
- Dieses Gerät darf von Kindern ab 8 Jahren und Personen mit eingeschränkter körperlicher, sensorischer oder geistiger Leistungsfähigkeit oder fehlender Erfahrung bzw. fehlenden Kenntnissen verwendet werden, es sei denn, sie werden bei der Benutzung durch eine verantwortliche Person beaufsichtigt oder ihnen eine Einweisung im ordnungsgemäßen und sicheren Umgang gegeben wurde und sie die mit dem Gerät verbundenen Risiken verstanden haben und richtig einschätzen können. Lassen Sie Kinder

nicht mit dem Gerät spielen. Die Reinigung und Wartung dürfen nicht von unbeaufsichtigten Kindern durchgeführt werden.

- Beaufsichtigen Sie Kinder unter 3 Jahren, um sicherzustellen, dass sie nicht mit dem Gerät spielen.
- Beaufsichtigen Sie kleine Kinder, um sicher zu stellen, dass sie nicht mit dem Gerät spielen.
- Die Reinigung und Wartung dürfen nicht von unbeaufsichtigten Kindern durchgeführt werden.
- Achten Sie darauf, die Kindersicherung zu verwenden und das Gerät auszuschalten, wenn es nicht benutzt wird.
- Bewahren Sie Wasch- und Reinigungsmittel außerhalb der Reichweite von Kindern auf.

Vorsichtsmaßnahmen bei der Verwendung der Waschmaschine

- Wenn Sie die Waschmaschine an einem anderen Ort aufstellen, müssen Sie die Transportsicherungen wieder am Gerät anbringen, damit das Innere des Geräts beim Transport nicht beschädigt wird.
- Das im Inneren des Geräts angesammelte Wasser muss entleert werden.
- Behandeln Sie das Gerät mit Sorgfalt. Greifen Sie nicht an die hervorstehenden Teile des Geräts, um es anzuheben. Verwenden Sie die Tür des Geräts beim Transport nicht als Griff.
- Das Gerät ist sehr schwer. Transportieren Sie es vorsichtig.
- Sichern Sie die Wasserzu- und -ableitungsschläuche.
- Halten Sie Ihre Hände nicht unter das Wasser aus dem Wasserentnahmeleitung.
- Schließen Sie die Tür nicht gewaltsam. Wenn Sie Schwierigkeiten haben, die Tür zu schließen, prüfen Sie, ob

die Wäsche richtig eingesetzt und ausgelegt sind.

- Teppichen waschen ist verboten.
- Füllen Sie das Wasser niemals manuell nach während des Waschens.

Montage

- Das Gerät muss von mindestens 2 Personen bedient und installiert werden, um eine Verletzungsgefahr zu vermeiden. Tragen Sie beim Auspacken und Installieren des Produkts Schutzhandschuhe, um Schnittverletzungen zu vermeiden.
- Halten Sie Kinder während des Installationsvorgangs fern.
- Achten Sie bei der Installation darauf, dass das Netzkabel nicht beschädigt wird, um die Gefahr eines Brandes oder Stromschlags zu vermeiden.
- Bevor Sie das Gerät benutzen, müssen Sie unbedingt die Transportschrauben entfernen.
- Halten Sie die Raumumgebung trocken und belüftet.
- Stellen Sie das Gerät niemals über die Öffnung eines unbedeckten Abflusses.
- Nicht Temperaturen unter 5°C oder über 35°C aussetzen.
- Nicht in Badezimmern oder sehr feuchten Räumen installieren.
- Stellen Sie sicher, dass das Gerät mit den Füßen korrekt auf dem Boden steht.
- **WARNUNG!** Cecotec übernimmt keine Haftung für Vorfälle, die durch unsachgemäßen Gebrauch außerhalb der in dieser Bedienungsanleitung beschriebenen Regeln verursacht werden.

ISTRUZIONI DI SICUREZZA

Leggere attentamente le seguenti istruzioni prima di usare l'apparecchio. Conservare questo manuale per consultazioni future o nuovi utenti.

- Verificare che la tensione di rete coincida con quella specificata nell'etichetta di classificazione dell'apparecchio e che la presa elettrica sia dotata di messa a terra.
- Se il cavo di alimentazione risulta danneggiato, deve essere sostituito dal Servizio di Assistenza Tecnica di Cecotec, dal servizio di post-vendita o da personale qualificato per evitare pericoli.
- Questo apparecchio è stato progettato esclusivamente per uso domestico.
- Installare l'apparecchio in luoghi con una temperatura ambiente superiore a 0 °C.
- Questo apparecchio non è adatto all'installazione a incasso.
- Utilizzare i set di tubi forniti con l'apparecchio. Non riutilizzare dei tubi vecchi o già usati.
- Controllare regolarmente i collegamenti dei tubi per assicurarsi che non vi siano perdite d'acqua.
- Non utilizzare l'apparecchio in caso di parti mancanti o difettose o se il cavo di alimentazione o la spina sono danneggiati.
- Non utilizzare l'apparecchio finché non si è certi che sia stato installato secondo le istruzioni fornite nel presente manuale e che tutti i collegamenti idrici, di scarico, elettrici e di messa a terra siano conformi alle normative locali applicabili e/o ad altri requisiti.
- Scollegare l'apparecchio dalla presa di corrente prima della riparazione o pulizia.
- Come precauzione, si consiglia di scollegare l'apparecchio e

interrompere la fornitura idrica dopo ogni utilizzo. Pressione massima di ingresso dell'acqua: 1 MPa. Pressione minima di ingresso dell'acqua: 0,03 MPa.

- Non staccare la spina con le mani bagnate.
- Per sicurezza, assicurarsi di collegare la spina a una presa a 3 fori di ingresso. Assicurarsi che la presa a cui si collega l'apparecchio sia dotata di messa a terra.
- Per scollegare l'apparecchio, staccare la spina dalla presa se accessibile o mediante un interruttore onnipolare a monte della spina, in conformità alle norme nazionali di sicurezza elettrica.
- La corrente massima dell'apparecchio è di 10 A; assicurarsi che il sistema di alimentazione (tensione, corrente e cavo) sia adatto al carico dell'apparecchio.
- Assicurarsi che la presa di corrente sia in grado di sopportare la potenza massima dell'apparecchio, come indicato sulla targhetta.
- I dispositivi elettrici e d'acqua devono essere installati da personale qualificato in base ai regolamenti locali e nazionali di sicurezza specificati dal fabbricante.
- È possibile che l'oblò in vetro raggiunga temperature molto alte durante il funzionamento. Mantenere i bambini e gli animali domestici lontani dall'apparecchio durante il funzionamento. Non aprire mai l'oblò durante il lavaggio.
- Non utilizzare l'apparecchio in stanze con presenza di acqua, esplosivi o gas caustici.
- Garantire una buona ventilazione al fine di evitare che i gas di combustione generati da altri apparecchi si sedimentino all'interno della stanza e provochino un rischio di incendio.
- Non asciugare indumenti nell'apparecchio se non precedentemente lavati.
- Non lavare la biancheria con macchie d'olio, acetone, alcool, petrolio, cherosene, creme o lozioni che si trovano

abituamente in negozi specializzati per la cura della pelle o centri di massaggi, acquaragia o cera.

- Non lavare né asciugare articoli che sono stati puliti, lavati, imbevuti o macchiati con sostanze infiammabili o esplosive come cera, olio, vernice, benzina, sgrassatori, solventi per lavaggio a secco, paraffina, ecc. che possono incendiarsi o esplodere.
- Utilizzare detergenti e prodotti simili in base a quanto specificato dal rispettivo fabbricante.
- Non lavare né asciugare articoli puliti, lavati, messi in ammollo con sostanze infiammabili o esplosivi come cera, olio, vernici, benzina, sgrassatori, solventi per la pulizia a secco, cherosene, ecc che possano incendiarsi o esplodere.
- In caso di tessuti sporchi di oli vegetali o da cucina, o contaminati da prodotti per capelli, lavarli prima in acqua calda con un detersivo extra. In questo modo verrà ridotto il pericolo, anche se non del tutto.
- borrar
- Non ostruire le aperture di ventilazione con un tappeto.
- Gli apparecchi dotati di una sola valvola d'ingresso devono essere collegati solamente a una presa d'acqua fredda. Gli apparecchi con doppia valvola d'ingresso devono essere collegati correttamente a una presa d'acqua fredda e ad una d'acqua calda (a seconda del modello).
- Assicurarsi che la presa di corrente sia accessibile dopo l'installazione.
- Non installare l'apparecchio dietro porte con serratura, porte scorrevoli o porte incernierate sul lato opposto all'apparecchio.
- Non installare l'apparecchio in un luogo umido.
- Non collocare sull'apparecchio altri elettrodomestici (p. es., forni a microonde) od oggetti sotto pressione.

- L'apparecchio è destinato esclusivamente all'uso domestico ed è progettato solo per il bucato lavabile in lavatrice.
- Non usare l'apparecchio a scopi commerciali o industriali. Non utilizzare l'apparecchio all'aperto (o in aree all'aperto anche se riparate) per evitare di esporlo a umidità, pioggia o temporali.
- Non eccedere il limite di carico consentito (il carico massimo consentito è indicato nelle tabelle dei dati dell'apparecchio).
- L'apparecchio non è progettato per essere azionato tramite dispositivi di commutazione esterni come timer o sistemi di controllo remoto.
- Non collegare l'apparecchio alla corrente tramite prolunghe o ciabatte multipresa.
- Non lavare capi contenenti fibra di vetro, come tende, per evitare che le particelle rimangano nella lavatrice e aderiscano ad altri tipi di indumenti, causando irritazioni cutanee.
- Non salire né sedersi sull'apparecchio.
- Non appoggiarsi sull'oblò dell'apparecchio.
- È proibito l'uso di esplosivi o solventi tossici. Non utilizzare detersivi con benzina, alcool, ecc. Utilizzare esclusivamente detersivi adatti alle lavatrici, in particolar modo al tamburo della lavatrice.
- Gli indumenti macchiati d'olio possono prendere fuoco spontaneamente, soprattutto se esposti a fonti di calore come una lavatrice. Gli indumenti si riscaldano, provocando una reazione di ossidazione nell'olio. L'ossidazione produce calore. Se il calore rimane all'interno, gli indumenti possono surriscaldarsi e infiammarsi. L'accatastamento, l'impilamento o la conservazione di indumenti sporchi d'olio trattengono il calore, creando di conseguenza un rischio d'incendio.

- Gli indumenti sporchi d'olio vegetale da cucina o prodotti per la cura dei capelli devono prima essere lavati in acqua calda con detersivo per ridurre il pericolo d'incendio, anche se ciò non eliminerà completamente il rischio.
- Assicurarsi che non vengano introdotti oggetti come accendini, fiammiferi, ecc. all'interno della lavatrice.
- Chiudere correttamente l'oblò; se la chiusura risulta difficoltosa, verificare che gli indumenti non impediscano la corretta chiusura della lavatrice.
- Prima di aprire l'oblò, accertarsi che non vi sia acqua residua nel tamburo.
- Una volta terminato il ciclo di lavaggio, si raccomanda di togliere la biancheria il prima possibile per evitare la formazione di pieghe.
- Questo apparecchio può essere usato da bambini a partire dagli 8 anni e persone con capacità fisiche, sensoriali o mentali limitate, o con mancanza di esperienza e conoscenza solo sotto supervisione o avendo ricevuto istruzioni riguardanti l'uso dell'apparecchio in modo sicuro e comprendendo i rischi che lo stesso implica. Non permettere ai bambini di giocare con l'apparecchio. La pulizia e la manutenzione non devono essere eseguite da bambini non sorvegliati.
- Sorvegliare i bambini sotto i 3 anni per assicurarsi che non giochino con l'apparecchio.
- Sorvegliare i bambini per assicurarsi che non giochino con l'apparecchio.
- La pulizia e manutenzione non devono essere effettuate da bambini senza sorveglianza.
- Assicurarsi di utilizzare le funzioni di blocco di sicurezza per bambini e di spegnere l'apparecchio quando non in uso.
- Tenere i prodotti di lavaggio fuori dalla portata dei bambini.

Precauzioni durante l'uso della lavatrice

- Se si cambia la lavatrice di posto, assicurarsi di fissare nuovamente i bulloni di trasporto all'apparecchio per prevenire danni durante il trasporto.
- Svuotare l'acqua accumulata dentro l'apparecchio.
- Usare l'elettrodomestico con cautela. Non afferrare le parti sporgenti dell'apparecchio per sollevarlo. Non utilizzare l'oblò della lavatrice come manico durante il trasporto.
- L'apparecchio è molto pesante. Trasportarlo con cautela.
- Fissare saldamente i tubi flessibili di scarico e dell'alimentazione idrica.
- Non collocare le mani sotto l'acqua del tubo di estrazione d'acqua.
- Non forzare l'oblò per chiuderlo. In caso di difficoltà nella chiusura dell'oblò, verificare che gli indumenti siano correttamente collocati e distribuiti all'interno del cestello.
- È vietato lavare tappeti all'interno della lavatrice.
- Non riempire mai l'acqua manualmente durante il lavaggio.

Installazione

- Spostare e installare l'apparecchio con l'aiuto di una o più persone per evitare il rischio di lesioni. Indossare guanti protettivi quando si disimballa e si installa il prodotto per evitare possibili tagli.
- Tenere lontani i bambini durante l'installazione.
- Durante l'installazione, assicurarsi che il cavo di alimentazione non sia danneggiato per evitare il rischio di incendi o scosse elettriche.
- Rimuovere i bulloni di trasporto prima dell'uso.
- Mantenere la stanza dove viene effettuata l'installazione asciutta e ventilata.
- Non collocare mai l'apparecchio sopra un'apertura di scarico non coperta.

- Non esporre l'apparecchio a temperature inferiori a 5 °C o superiori a 35 °C.
- Non installare l'apparecchio in bagni o locali eccessivamente umidi.
- Verificare che i piedini siano adeguatamente regolati per un corretto livellamento dell'apparecchio.
- **ATTENZIONE!** Cecotec declina ogni responsabilità per incidenti causati da un uso improprio al di fuori delle regole stabilite in questo manuale di istruzioni.

INSTRUÇÕES DE SEGURANÇA

Leia as seguintes instruções atentamente antes de usar o aparelho. Guarde este manual para referências futuras ou novos utilizadores.

- Certifique-se de que a tensão de rede coincide com a tensão especificada na etiqueta de classificação do produto e de que a tomada tenha ligação à terra.
- Se o cabo de alimentação estiver danificado, deve ser substituído pelo Serviço de Assistência Técnica da Cecotec ou por pessoal qualificado, a fim de evitar um perigo.
- Este aparelho está desenhado exclusivamente para interiores.
- Certifique-se de instalar o aparelho em locais onde a temperatura seja superior a 0°C.
- O dispositivo não é adequado para instalação como eletrodoméstico de encaixe.
- Devem ser utilizados os novos conjuntos de mangueiras fornecidos com o dispositivo, não reutilize as mangueiras antigas.
- Verifique regularmente as ligações das mangueiras para garantir que não há fugas de água.

- Não utilize o aparelho se faltarem peças ou se estas estiverem defeituosas ou se o cabo de alimentação ou a ficha estiverem danificados.
- Não utilize o aparelho até ter a certeza de que está instalado de acordo com as instruções fornecidas neste manual e de que todas as ligações de água, de drenagem, ligações eléctricas e de terra estão em conformidade com todos os regulamentos locais aplicáveis e/ou outros requisitos.
- Antes de efetuar qualquer trabalho de reparação ou limpeza, desligue o aparelho da fonte de alimentação.
- Como precaução de segurança, recomenda-se desligar o aparelho e desligar o abastecimento de água após cada utilização. Pressão máxima de entrada de água 1 MPa. Pressão mínima de entrada de água 0,03 MPa.
- Não toque na ficha com as mãos molhadas.
- Para maior segurança, certifique-se de conectar o adaptador a uma ficha de 3 pinos. O aparelho deve estar corretamente ligado à terra.
- O aparelho deve poder ser desligado da tomada eléctrica retirando a ficha da tomada, se esta estiver acessível, ou por meio de um interruptor omnipolar a montante da ficha, em conformidade com as normas nacionais de segurança eléctrica.
- A corrente máxima do aparelho é de 10 A. Certifique-se de que o sistema de alimentação eléctrica (tensão, corrente e cabo) é aplicável à carga do aparelho.
- Certifique-se de que a tomada de corrente tem capacidade para suportar a potência máxima do aparelho, tal como indicado na placa de características.
- Os dispositivos eléctricos e de água devem ser ligados por técnicos qualificados em conformidade com os regulamentos locais e nacionais de segurança especificados pelo fabricante.

- A porta de vidro pode atingir temperaturas muito elevadas durante o funcionamento. Mantenha as crianças e animais de estimação afastados do aparelho durante o seu funcionamento. Nunca abra a porta durante a fase de lavagem.
- Não utilize o dispositivo em ambientes onde haja água, explosivos ou gás cáustico.
- Deve haver uma boa ventilação para evitar que os gases gerados pela queima de combustíveis de outros aparelhos fiquem presos dentro da sala, o que poderia causar um risco de incêndio.
- Não seque a roupa no aparelho se esta não tiver sido lavada anteriormente.
- Não lave roupas manchadas com substâncias tais como óleos, acetona, álcool, petróleo, querosene, aguarrás, cera, cremes ou loções que são normalmente encontradas em lojas especializadas em cuidados da pele ou casas de massagens.
- Não lave artigos que tenham sido limpos, lavados, encharcados ou manchados com substâncias inflamáveis ou explosivas tais como cera, óleo, tinta, gasolina, desengordurantes, solventes de limpeza a seco, parafina, etc., que possam inflamar-se ou explodir.
- Os amaciadores e outros produtos similares devem ser utilizados conforme especificado pelo fabricante do produto.
- Não lave ou seque artigos que tenham sido limpos, lavados, encharcados ou manchados com substâncias inflamáveis ou explosivas tais como cera, óleo, tinta, gasolina, desengordurantes, solventes de limpeza a seco, querosene, etc., que possam inflamar-se ou explodir.
- Quando usar tecidos que contenham óleo vegetal ou de cozinha, ou que estejam contaminados com produtos de

cuidado do cabelo, lave-os primeiro em água quente com detergente extra. Isto irá reduzir o perigo, embora não completamente.

- O ar de saída não deve sair através de condutas que descarreguem fumo de outros aparelhos que utilizem gás ou combustíveis.
- As aberturas de ventilação não devem ser bloqueadas por tapetes.
- Os aparelhos de entrada de válvula única devem ser ligados apenas a um abastecimento de água fria. Os aparelhos com válvulas de entrada dupla devem ser corretamente ligados a uma ligação de água fria e quente (dependendo do modelo da máquina de lavar roupa).
- A tomada deve permanecer acessível após a instalação.
- Não instale o aparelho atrás de portas com fechadura, portas de correr ou portas articuladas no lado oposto do aparelho.
- O aparelho não deve ser instalado em locais húmidos.
- Não coloque outros artigos ou aparelhos (como micro-ondas) ou objetos sob pressão sobre o aparelho.
- O produto é apenas para uso doméstico e foi concebido apenas para lavagem de roupa lavável na máquina.
- O aparelho não pode ser utilizado para fins comerciais ou industriais. Não utilize ao ar livre, mesmo que o local seja abrigado, pois pode ficar exposto à humidade, à chuva ou a trovoadas.
- Não introduza mais carga de roupa do que a carga permitida (carga máxima permitida indicada nas tabelas de dados do aparelho).
- Este aparelho não está desenhado para funcionar através de temporizadores ou sistemas de controlo remoto externos.
- Não utilizar tomadas múltiplas ou cabos de extensão.

- Não lave peças de vestuário que contenham fibra de vidro, como certas cortinas ou persianas, uma vez que as partículas podem permanecer na máquina de lavar e aderir a outros tipos de peças de vestuário, provocando irritação da pele.
- Não fique em pé ou sentado em cima do aparelho.
- Não se apoie na porta do aparelho.
- É proibido o uso de explosivos ou solventes tóxicos. Não utilize detergentes com gasolina, álcool, etc. Utilize apenas detergentes adequados para máquinas de lavar roupa, especialmente para o tambor da máquina.
- As peças de vestuário que contêm óleo podem incendiar-se espontaneamente, especialmente quando expostas a fontes de calor, como uma máquina de lavar roupa. As peças de vestuário são aquecidas, provocando uma reação de oxidação no óleo. A oxidação gera calor. Se o calor não puder sair, a roupa pode ficar suficientemente quente para se incendiar. Amontoar, empilhar ou armazenar peças de vestuário que contenham óleo retém o calor e, por conseguinte, cria um risco de incêndio.
- As peças de vestuário que contenham óleo alimentar vegetal ou produtos para o cabelo deve ser lavado primeiro em água quente com detergente extra, o que reduzirá o perigo, mas não o eliminará completamente.
- Certifique-se de que não são introduzidos objectos como isqueiros, fósforos, etc.
- Feche correctamente a porta. Se for difícil de fechar, verifique se a roupa não impede o fecho correcto.
- Certifique-se de que não há água no tambor antes de abrir a porta.
- Uma vez terminado o ciclo de lavagem, recomenda-se retirar as peças de vestuário o mais rápido possível para evitar vincos.

- Este produto pode ser usado por crianças a partir de 8 anos e pessoas com capacidades físicas, sensoriais ou mentais reduzidas, ou com falta de experiência e conhecimento se estiverem supervisionados ou tiverem recebido instruções concernentes ao uso do aparelho de uma forma segura e entenderem os riscos que este implica. Não permita que as crianças brinquem com o aparelho. A limpeza e manutenção do dispositivo não devem ser efetuadas por crianças.
- Supervisione as crianças menores de 3 anos de que não brinquem com o produto.
- Supervisione as crianças para não brincarem com o aparelho.
- A limpeza e a manutenção não devem ser efetuadas por crianças não supervisionadas.
- Não se esqueça de utilizar as funções Bloqueio para crianças e Desligar o aparelho quando não estiver a ser utilizado.
- Mantenha os materiais de limpeza fora do alcance das crianças.

Precauções ao utilizar a máquina de lavar

- Se estiver a deslocar a máquina de lavar roupa, certifique-se de que reinstala os parafusos de transporte no aparelho, isto assegurará que não ocorram danos no interior do aparelho durante o transporte.
- A água acumulada no interior do aparelho deve ser drenada.
- Manuseie o aparelho com cuidado. Não agarre as partes salientes do dispositivo para o levantar. Não utilizar a porta do aparelho como pega durante o transporte.
- O aparelho é muito pesado. Transporte-o com cuidado.
- Assegurar as mangueiras de abastecimento e drenagem de água.
- Não ponha as mãos debaixo da água da mangueira de escoamento.

- Não force a porta quando a fechar. Se tiver dificuldade em fechar a porta, verifique se as peças de vestuário estão correctamente inseridas e distribuídas.
- Não é permitido lavar tapetes.
- Nunca reabasteça a água manualmente durante a lavagem.

Instalação

- O aparelho deve ser manuseado e instalado por 2 ou mais pessoas para evitar o risco de ferimentos. Utilize luvas de protecção ao desembalar e instalar o produto para evitar riscos de corte.
- Mantenha as crianças afastadas durante a instalação.
- Durante a instalação, certifique-se de que o cabo de alimentação não está danificado para evitar possíveis riscos de incêndio ou choque eléctrico.
- Antes de utilizar o aparelho, é obrigatório retirar os parafusos de transporte.
- Mantenha o ambiente do quarto seco e ventilado.
- Nunca coloque o aparelho sobre a abertura de um escoamento não coberto.
- Não exponha o aparelho a temperaturas inferiores a 5 °C nem superiores a 35 °C.
- Não instale em casas de banho ou quartos muito húmidos.
- Verifique se está correctamente nivelado no chão por meio dos pés.
- AVISO! A Cecotec não se responsabiliza por incidentes causados por uma utilização incorrecta, fora das regras estabelecidas neste manual de instruções.

VEILIGHEIDSINSTRUCTIES

Lees de volgende instructies aandachtig voordat u het product gebruikt. Bewaar deze handleiding voor toekomstige raadplegingen of nieuwe gebruikers.

- Zorg ervoor dat de netspanning overeenkomt met de spanning vermeld op het classificatielabel van het product en dat het stopcontact geaard is.
- Als de voedingskabel beschadigd is, moet deze worden vervangen door Cecotec of vergelijkbaar gekwalificeerd personeel om gevaar te voorkomen.
- Dit product is exclusief ontworpen voor gebruik in interieurs.
- Installeer het apparaat op plaatsen waar de temperatuur hoger is dan 0°C.
- Het apparaat is niet geschikt voor installatie als inbouwapparaat.
- De nieuwe bij het apparaat geleverde slangensets moeten worden gebruikt, oude slangen mogen niet opnieuw worden gebruikt.
- Controleer regelmatig de slangaansluitingen om er zeker van te zijn dat er geen water uit lekt.
- Gebruik het apparaat niet als er onderdelen ontbreken of defect zijn of als het netsnoer of de stekker beschadigd is.
- Gebruik het apparaat pas als u zeker weet dat het geïnstalleerd is volgens de instructies in deze handleiding en dat alle water-, afvoer-, elektrische en aardingsaansluitingen voldoen aan alle toepasselijke plaatselijke voorschriften en/of andere vereisten.
- Haal de stekker van het apparaat uit het stopcontact voordat u reparaties of reinigingswerkzaamheden uitvoert.
- Uit veiligheidsoverwegingen raden wij aan het apparaat na elk gebruik los te koppelen en de watertoevoer af te

sluiten. Maximale watertoevoerdruk 1 MPa. Minimale watertoevoerdruk 0,03 MPa.

- Raak de stekker niet aan met natte handen.
- Voor de veiligheid moet de stekker in een 3-pins stopcontact worden gestoken. Het apparaat moet goed geaard zijn.
- Het apparaat moet van het stroomnet kunnen worden losgekoppeld door de stekker uit het stopcontact te trekken als de stekker toegankelijk is, of door middel van een alpolige schakelaar stroomopwaarts van de stekker, in overeenstemming met de nationale elektrische veiligheidsvoorschriften.
- De maximale stroom van het apparaat is 10 A, zorg ervoor dat het voedingssysteem (spanning, stroom en kabel) geschikt is voor de belasting van het apparaat.
- Controleer of het stopcontact het maximale vermogen van het apparaat kan dragen, zoals aangegeven op het typeplaatje.
- Elektrische en waterapparaten moeten worden aangesloten door gekwalificeerde technici in overeenstemming met de plaatselijke en nationale veiligheidsvoorschriften zoals aangegeven door de fabrikant.
- Deglazendeurkantijdens de werking zeer hoge temperaturen bereiken. Houd kinderen en huisdieren uit de buurt van het apparaat tijdens het gebruik. Open de deur nooit tijdens de werking.
- Gebruik het apparaat niet in ruimten waar water, explosieven of bijtende gassen aanwezig zijn.
- Er moet een goede ventilatie zijn om te voorkomen dat door brandende brandstoffen van andere apparaten ontstane gassen in de kamer worden opgesloten, waardoor brandgevaar kan ontstaan.
- Droog geen artikelen in het apparaat als ze nog niet eerder zijn gewassen.

- Was geen kleding met vlekken van substanties zoals oliën, aceton, alcohol, petroleum, kerosine, crèmes of lotions die vaak in huidverzorgingswinkels of massagesalons worden aangetroffen, terpentijn of wax.
- Was geen voorwerpen die zijn gereinigd, gewassen, doordrenkt of bevekt met ontvlambare of explosieve stoffen zoals was, olie, verf, benzine, ontvettingsmiddelen, stomerijoplosmiddelen, paraffine, enz. die kunnen ontbranden of exploderen.
- Wasverzachters en andere soortgelijke producten moeten worden gebruikt volgens de aanwijzingen van de fabrikant van het product.
- Was of droog geen artikelen die zijn gereinigd, gewassen, doordrenkt of bevekt met ontvlambare of explosieve stoffen zoals wax, olie, verf, benzine, ontvettingsmiddelen, oplosmiddelen voor chemische reiniging, kerosine, enz. die kunnen ontbranden of exploderen.
- Was stoffen die plantaardige of bakolie bevatten of met haarverzorgingsproducten zijn verontreinigd, eerst in heet water met extra wasmiddel. Dit zal het gevaar verminderen, maar niet laten verdwijnen.
- Uitlaatlucht mag niet worden afgevoerd door kanalen waardoor dampen van andere gas- of brandstofverbruikende apparaten worden afgevoerd.
- De ventilatieopeningen mogen niet door tapijt worden geblokkeerd.
- Apparaten met een enkelvoudige inlaat mogen alleen worden aangesloten op een koud watertoevoer. Apparaten met dubbele toevoerkleppen moeten correct worden aangesloten op een koud- en een warmwateraansluiting (afhankelijk van het model).
- Het stopcontact moet na de installatie toegankelijk blijven.

- Installeer het apparaat niet achter vergrendelbare deuren, schuifdeuren of deuren die van het apparaat af scharnieren.
- Het apparaat mag niet worden geïnstalleerd in vochtige ruimten.
- Plaats geen andere voorwerpen of apparaten (zoals magnetrons) of voorwerpen onder druk op het apparaat.
- Het product is uitsluitend bestemd voor huishoudelijk gebruik en is uitsluitend bestemd voor machinewasbaar wasgoed.
- Het product mag niet worden gebruikt voor commerciële of industriële doeleinden. Niet buitenshuis gebruiken, zelfs niet als het gebied beschermt is, omdat het blootgesteld kan worden aan vocht, regen of onweer.
- Plaats niet meer wasgoed in de machine dan het toegestane wasgoed (maximaal toegestane wasgoed aangegeven in de tabellen met productgegevens).
- Het apparaat is niet ontworpen om te worden bediend door externe schakelapparaten zoals timers of afstandsbedieningssystemen.
- Gebruik geen verlengsnoeren of stekkerdozen.
- Was geen kledingstukken die glasvezels bevatten, zoals bepaalde gordijnen of jaloezieën, omdat de deeltjes in de wasmachine kunnen achterblijven en zich aan andere soorten kleding kunnen hechten, wat huidirritatie kan veroorzaken.
- Ga niet op het apparaat staan of zitten.
- Leun niet tegen de deur van het apparaat aan.
- Het gebruik van explosieven of giftige oplosmiddelen is verboden. Gebruik geen wasmiddelen die benzine, alcohol, enz. bevatten. Gebruik alleen wasmiddelen die geschikt zijn voor wasmachines, vooral voor de trommel.
- Kledingstukken die olie bevatten kunnen spontaan vlam

vatten, vooral wanneer ze worden blootgesteld aan warmtebronnen zoals een wasmachine. De kledingstukken worden verhit, wat een oxidatiereactie in de olie veroorzaakt. Oxidatie genereert warmte. Als de warmte niet kan ontsnappen, kunnen kledingstukken heet genoeg worden om vlam te vatten. Het stapelen of opslaan van kledingstukken die olie bevatten, houdt warmte vast en creëert daarom brandgevaar.

- Kledingstukken die plantaardige bak- en braadolie of haarverzorgingsproducten bevatten, moeten eerst worden gewassen in heet water met extra wasmiddel.
- Zorg ervoor dat er geen voorwerpen zoals aanstekers, lucifers enz. worden binnengebracht.
- Sluit de deur goed. Als de deur moeilijk te sluiten is, controleer dan of kleding een goede sluiting niet in de weg staat.
- Zorg ervoor dat er geen water in de trommel zit voordat u de deur opent.
- Als het wasprogramma klaar is, is het aan te raden om het wasgoed er zo snel mogelijk uit te halen om kreukels te voorkomen.
- Dit product kan gebruikt worden door kinderen vanaf 8 jaar en personen met een verminderd fysiek, zintuiglijk of mentaal vermogen of met een gebrek aan ervaring en kennis, indien ze onder toezicht staan of als ze instructies hebben gekregen betreffende het veilige gebruik van het apparaat en ze de risico's begrijpen die ermee betrokken zijn. Zorg ervoor dat kinderen niet spelen met het apparaat. De reiniging en het onderhoud van het apparaat mogen niet door kinderen worden uitgevoerd.
- Houd toezicht op kinderen onder de 3 jaar om ervoor te zorgen dat ze niet met het product spelen.
- Houd toezicht op kinderen om ervoor te zorgen dat ze niet met het product spelen.

- Reiniging en onderhoud mogen niet worden uitgevoerd door kinderen zonder toezicht.
- Zorg ervoor dat u de kinderslotfuncties gebruikt en het apparaat uitschakelt als u het niet gebruikt.
- Houd was- en schoonmaakmiddelen buiten het bereik van kinderen.

Voorzorgsmaatregelen bij het gebruik van de wasmachine

- Als u de plaats van de wasmachine gaat wijzigen, moet u de transportbouten weer op het apparaat aanbrengen, zodat er tijdens het transport geen schade aan de binnenkant van het apparaat kan ontstaan.
- Het water dat zich in het apparaat heeft opgehoopt, moet worden geleegd.
- Ga voorzichtig met het apparaat om. Pak het apparaat niet bij de uitstekende delen op om het op te tillen. Gebruik de deur van het apparaat niet als handvat tijdens het transport.
- Het apparaat is erg zwaar. Verplaats het voorzichtig.
- Zet de watertoevoer- en afvoerslangen vast.
- Steek uw handen niet onder water uit de waterafvoerslang.
- Forceer de deur niet dicht. Als u het moeilijk vindt de deur te sluiten, controleer dan of de kleding goed is geplaatst en verdeeld.
- Het is niet toegestaan om vloerkleden in de wasmachine te wassen.
- Vul het water nooit handmatig bij tijdens het wassen.

Installatie

- Het apparaat moet worden gehanteerd en geïnstalleerd door 2 of meer personen om risico op letsel te voorkomen. Draag beschermende handschoenen bij het uitpakken en installeren van het product om snijgevaar te voorkomen.

- Houd kinderen uit de buurt tijdens het installatieproces.
- Zorg er tijdens de installatie voor dat het netsnoer niet beschadigd raakt om mogelijk risico op brand of elektrische schokken te voorkomen.
- Voordat u het apparaat gebruikt, moet u de transportschroeven verwijderen.
- Houd de omgeving droog en geventileerd.
- Plaats het apparaat nooit boven de opening van een onbedekte afvoer.
- Niet blootstellen aan temperaturen onder 5°C of boven 35°C.
- Niet installeren in badkamers of zeer vochtige ruimtes.
- Controleer of hij goed waterpas op de vloer staat met behulp van de voetjes.
- **WAARSCHUWING!** Cecotec aanvaardt geen aansprakelijkheid voor incidenten die worden veroorzaakt door onjuist gebruik buiten de in deze handleiding beschreven regels om.

INSTRUKCJE BEZPIECZEŃSTWA

Przed użyciem produktu należy uważnie przeczytać poniższe instrukcje. Zachowaj tę instrukcję do przyszłego użytku lub nowych użytkowników.

- Upewnij się, że napięcie sieciowe jest zgodne z napięciem podanym na tabliczce znamionowej produktu oraz, że wtyczka jest uziemiona.
- Jeśli kabel zasilający jest uszkodzony, musi zostać wymieniony przez Serwis Techniczny Cecotec lub inny wykwalifikowany personel w celu uniknięcia niebezpieczeństwa.
- Ten produkt jest przeznaczony wyłącznie do użytku domowego.
- Upewnij się, że instalacja urządzenia odbywa się w miejscach

o temperaturze wyższej niż 0 °C

- Urządzenie nie nadaje się do instalacji jako urządzenie do zabudowy.
- Należy używać nowych zestawów węży dostarczonych z urządzeniem, nie instalować używanych węży.
- Regularnie sprawdzaj połączenia węży, aby upewnić się, że nie ma wycieków wody.
- Nie używaj urządzenia, jeśli brakuje części lub są one uszkodzone, lub jeśli przewód zasilający lub wtyczka są uszkodzone
- Nie używaj urządzenia, dopóki nie upewnisz się, że zostało ono zainstalowane zgodnie z zaleceniami zawartymi w niniejszej instrukcji oraz że wszystkie połączenia wodne, kanalizacyjne, elektryczne i uziemiające są zgodne z wszystkimi lokalnymi przepisami i/lub innymi obowiązującymi wymaganiami.
- Przed przystąpieniem do jakiegokolwiek naprawy lub czyszczenia należy odłączyć urządzenie od gniazdka elektrycznego.
- Ze względów bezpieczeństwa zalecamy odłączenie urządzenia i odcięcie dopływu wody po każdym użyciu. Maksymalne ciśnienie wlotowe wody 1 MPa. Minimalne ciśnienie wlotowe wody 0,03 MPa.
- Nie dotykaj wtyczki mokrymi rękami.
- Aby zwiększyć bezpieczeństwo, należy podłączyć wtyczkę do gniazda z 3 otworami. Urządzenie powinno być poprawnie uziemione.
- Musi istnieć możliwość odłączenia urządzenia od zasilania poprzez wyjęcie wtyczki z gniazdka, jeśli wtyczka jest dostępna, lub za pomocą przelącznika wielobiegunowego nad wtyczką, zgodnie z krajowymi przepisami bezpieczeństwa elektrycznego.

- Maksymalny prąd urządzenia wynosi 10 A, upewnij się, że system zasilania (napięcie, prąd i przewód) odpowiada obciążeniu urządzenia.
- Upewnij się, że gniazdko jest w stanie wytrzymać maksymalną moc urządzenia wskazaną na tabliczce znamionowej.
- Urządzenia elektryczne i wykorzystujące wodę muszą być podłączone przez wykwalifikowanych techników zgodnie z lokalnymi i krajowymi przepisami bezpieczeństwa określonymi przez producenta.
- Podczas pracy szklane drzwi mogą osiągać bardzo wysokie temperatury. Podczas pracy urządzenia dzieci i zwierzęta domowe należy trzymać z dala od urządzenia. Nigdy nie otwieraj drzwi podczas prania.
- Nie używaj urządzenia w pomieszczeniach, w których znajduje się woda, materiały wybuchowe lub gazy żrące.
- Należy zapewnić dobrą wentylację, aby uniknąć uwięzienia gazów powstających podczas spalania paliw z innych urządzeń w pomieszczeniu, co mogłoby spowodować zagrożenie pożarem.
- Nie susz ubrań w urządzeniu jeśli wcześniej nie zostały one uprane.
- Nie należy prać ubrań z plamami z substancji takich jak oleje, aceton, alkohol, ropa naftowa, parafina, kremy lub balsamy powszechnie spotykane w sklepach z artykułami do pielęgnacji skóry lub salonach masażu, terpentyna lub wosk.
- Nie pierz przedmiotów, które zostały wyczyszczone, wyprane, nasączone lub poplamione łatwopalnymi lub wybuchowymi substancjami, takimi jak wosk, olej, farba, benzyna, odtłuszczacze, rozpuszczalniki do czyszczenia na sucho, nafta itp., które mogą się zapalić lub eksplodować.
- Płyny do płukania tkanin i inne podobne produkty muszą być

stosowane zgodnie z zaleceniami ich producenta.

- Nie pierz ani nie susz przedmiotów, które zostały wyczyszczone, wyprane, nasączone lub poplamione łatwopalnymi lub wybuchowymi substancjami, takimi jak wosk, olej, farba, benzyna, odtłuszczacze, rozpuszczalniki do czyszczenia na sucho, nafta itp., które mogą się zapalić lub eksplodować.
- Używając tkanin zawierających olej kuchenny lub roślinny lub zanieczyszczonych produktami do pielęgnacji włosów, najpierw wypierz je w gorącej wodzie z dodatkiem proszku do prania. W ten sposób zmniejszy się ryzyko, aczkolwiek nie w całości.
- Wylatujące powietrze nie może wydostawać się kanałami, przez które odprowadzany jest dym z innych urządzeń wykorzystujących gaz lub paliwa.
- Otwory wentylacyjne nie mogą być zastąpione wykładziną.
- Urządzenia z pojedynczym zaworem doptywowym należy podłączać wyłącznie do źródła zimnej wody. Urządzenia z podwójnym zaworem doptywowym muszą być prawidłowo podłączone do doptywu zimnej wody i doptywu ciepłej wody (w zależności od modelu).
- Gniazdko elektryczne musi być dostępne po instalacji.
- Nie instalować urządzenia za zamykanymi na klucz drzwiami, drzwiami przesuwными lub drzwiami na zawiasach po przeciwnej stronie urządzenia.
- Urządzenie nie powinno być instalowane w miejscach o dużej wilgotności.
- Nie umieszczaj na urządzeniu innych przedmiotów ani urządzeń AGD (np. kuchenki mikrofalowej) ani przedmiotów znajdujących się pod ciśnieniem.
- Produkt przeznaczony jest wyłącznie do użytku domowego i do prania odzieży nadającej się do prania w pralce.

- Produkt nie może być używany do celów komercyjnych lub przemysłowych. Nie używać na zewnątrz, nawet jeśli miejsce jest ostonięte, ponieważ może być narażone na wilgoć, deszcz lub burze.
- Nie wkładaj więcej prania niż jest to dozwolone (maksymalne dopuszczalne obciążenie wskazane w tabelach danych produktu).
- Urządzenie nie jest przeznaczone do obsługi przez zewnętrzne urządzenia przetwarzające, takie jak timery lub systemy zdalnego sterowania.
- Nie używaj listw zasilających ani przedłużaczy.
- Nie prać odzieży zawierającej włókno szklane, takiej jak niektóre zasłony lub rolety, ponieważ cząsteczki mogą pozostać w pralce i przylgnąć do innych rodzajów odzieży, powodując podrażnienia skóry.
- Nie stawaj ani nie siadaj na urządzeniu.
- Nie podpieraj się na drzwiach produktu.
- Zabronione używanie środków wybuchowych lub rozpuszczalników toksycznych. Nie używaj rozpuszczalników tj. benzyna, alkohol itd. Należy używać wyłącznie detergentów odpowiednich do pralek, zwłaszcza do bębna pralki.
- Odzież zawierająca olej może ulec samoistnemu zapaleniu, szczególnie w przypadku wystawienia jej na działanie źródeł ciepła, takich jak pralka. Odzież nagrzewa się, powodując reakcję utleniania oleju. Utlenianie generuje ciepło. Jeśli ciepło nie może uciec, odzież może stać się tak gorąca, że może się zapalić. Gromadzenie, układanie w stosy lub przechowywanie odzieży zawierającej olej zatrzymuje ciepło, a tym samym stwarza zagrożenie pożarowe.
- Odzież zawierającą kuchenny olej roślinny lub produkty do pielęgnacji włosów należy najpierw wyprać w gorącej

wodzie z dodanym detergentem, co zmniejszy zagrożenie, ale nie wyeliminuje go całkowicie.

- Uważaj, aby nie wkładać przedmiotów, takich jak zapalniczki, zapałki itp.
- Zamknij prawidłowo drzwi, jeśli trudno je zamknąć, sprawdź, czy ubrania nie przeszkadzają w prawidłowym zamknięciu.
- Przed otwarciem drzwiczek upewnij się, że w bębnie nie ma wody.
- Po zakończeniu cyklu prania zaleca się jak najszybsze wyjęcie ubrań, aby uniknąć zagnieść.
- Ten produkt może być używany przez osoby o ograniczonych zdolnościach fizycznych, sensorycznych lub umysłowych lub bez doświadczenia i wiedzy, jeśli są one nadzorowane lub otrzymały instrukcje dotyczące bezpiecznego korzystania z urządzenia i rozumieją związane z tym ryzyko. Nie pozwalaj dzieciom bawić się urządzeniem. Czyszczenie i konserwacja urządzenia nie mogą być wykonywane przez dzieci.
- Nadzoruj dzieci poniżej 3 roku życia, aby upewnić się, że nie bawią się urządzeniem.
- Nadzoruj dzieci, aby upewnić się, że nie bawią się urządzeniem.
- Dzieci nie mogą czyścić i konserwować urządzenia bez nadzoru.
- Pamiętaj, aby korzystać z funkcji blokady rodzicielskiej i wyłączać urządzenie, gdy nie jest używane.
- Środki do prania i czyszczenia należy przechowywać w miejscu niedostępnym dla dzieci.

Uwagi dotyczące użytkowania pralki

- Jeśli zamierzasz zmienić lokalizację pralki, pamiętaj o ponownym zamontowaniu śrub transportowych na urządzeniu, dzięki czemu nie dojdzie do uszkodzenia jej wnętrza podczas transportu.

- Woda nagromadzona wewnątrz urządzenia musi zostać odprowadzona.
- Używaj urządzenia ostrożnie. Nie chwytaj za wystające części urządzenia, aby go podnieść. Nie używaj drzwi urządzenia jako uchwytu do przenoszenia go.
- Urządzenie jest ciężkie. Przenoś je ostrożnie.
- Dobrze przymocuj węże doprowadzające i odprowadzające wodę.
- Nie wkładaj rąk pod wodę z rury odprowadzającej wodę.
- Nie zamykaj drzwi urządzenia na siłę. Jeśli jest ciężko zamknąć drzwi, upewnij się, że ubrania zostały poprawnie włożone do urządzenia i rozłożone.
- Nie prać dywanów w urządzeniu.
- Nigdy nie dolewaj ręcznie wody do urządzenia podczas jego pracy.

Instalacja

- Urządzenie musi być obsługiwane i instalowane przez 2 lub więcej osób, aby uniknąć ryzyka obrażeń. Podczas rozpakowywania i instalowania produktu należy nosić rękawice ochronne, aby uniknąć ryzyka skaleczenia.
- Trzymaj dzieci z dala podczas procesu instalacji.
- Podczas instalacji upewnij się, że przewód zasilający nie jest uszkodzony, aby uniknąć ryzyka pożaru lub porażenia prądem.
- Przed użyciem urządzenia należy bezwzględnie usunąć śruby transportowe.
- Utrzymuj środowisko w pomieszczeniu suche i wentylowane.
- Nigdy nie umieszczaj urządzenia nad otwartym otworem odpływowym.
- Nie należy wystawiać go na działanie temperatur poniżej 5°C lub powyżej 35°C.

- Nie instaluj go w łazienkach ani w bardzo wilgotnych pomieszczeniach.
- Sprawdź, czy jest prawidłowo wypoziomowane na podłodze za pomocą nóżek.
- **OSTRZEŻENIE!** Cecotec nie ponosi odpowiedzialności za wypadki spowodowane niewłaściwym użytkowaniem niezgodnym z zasadami określonymi w niniejszej instrukcji obsługi.

BEZPEČNOSTNÍ POKYNY

Pozorně si přečtete následující pokyny před použitím výrobku. Uchovejte tento návod pro budoucí použití nebo pro nové uživatele.

- Ujistěte se, že napětí v síti odpovídá napětí uvedenému na výrobním štítku výrobku a že zástrčka je uzemněná.
- Pokud je napájecí kabel poškozen, musí být vyměněn Oficiální technickou asistenční službou společnosti Cecotec nebo podobně kvalifikovaným personálem, aby se předešlo nebezpečí.
- Tento výrobek je určen pouze pro vnitřní použití.
- Ujistěte se, že je zařízení nainstalováno na místech s teplotou nad 0 °C.
- Zařízení není vhodné pro instalaci jako vestavný spotřebič.
- Musí být použity nové sady hadic dodané se spotřebičem, nepoužívejte staré hadice.
- Pravidelně kontrolujte připojení hadic, abyste se ujistili, že voda nevytéká.
- Nepoužívejte spotřebič, pokud chybí nebo jsou poškozeny některé jeho díly nebo pokud je poškozen napájecí kabel nebo zástrčka.

- Nepoužívejte spotřebič, dokud se nepřesvědčíte, že je nainstalován v souladu s pokyny uvedenými v tomto návodu a že všechna vodovodní, kanalizační, elektrická a uzemňovací připojení odpovídají všem platným místním předpisům a/ nebo jiným požadavkům.
- Před prováděním jakýchkoli oprav nebo čištění odpojte přístroj od elektrické sítě.
- Z bezpečnostních důvodů doporučujeme po každém použití spotřebič odpojit a uzavřít přívod vody. Maximální tlak vody na vstupu 1 MPa. Minimální tlak vody na vstupu 0,03 MPa.
- Nevytahujte zástrčku mokřýma rukama.
- Z bezpečnostních důvodů nezapomeňte připojit zástrčku do tříkolíkové zásuvky. Spotřebič musí být řádně uzemněn.
- Musí být možné odpojit spotřebič od zdroje napájení vytažením zástrčky ze zásuvky, pokud je zástrčka přístupná, nebo pomocí jednopólového vypínače umístěného nad zástrčkou v souladu s vnitrostátními předpisy o elektrické bezpečnosti.
- Maximální proud zařízení je 10 A, ujistěte se, že napájecí systém (napětí, proud a kabel) je použitelný pro napájení zařízení.
- Ujistěte se, že zásuvka je vhodná pro maximální výkon spotřebiče, který je uveden na typovém štítku.
- Elektrická a vodní zařízení musí být připojena kvalifikovanými techniky v souladu s místními a národními bezpečnostními předpisy stanovenými výrobcem.
- Je možné, že skleněné dvířka dosáhnou během provozu velmi vysokých teplot. Udržujte děti a domácí zvířata během provozu v dostatečné vzdálenosti od spotřebiče. Nikdy neotvírejte dvířka během fáze praní.
- Nepoužívejte zařízení v místnostech, kde je voda, výbušniny nebo žíravé plyny.

- V místnosti musí být zajištěno dobré větrání, aby nedocházelo k hromadění plynů vznikajících při spalování paliv z jiných spotřebičů, což by mohlo způsobit nebezpečí požáru.
- Nesušte v spotřebiči prádlo, které jste dříve nevyprali.
- Neperte oblečení se skvrnami od látek, jako jsou oleje, aceton, alkohol, ropa, parafín, krémy nebo mléka běžně dostupná v obchodech s kosmetikou nebo masážních salonech, terpentýn nebo vosk.
- Neperte předměty, které byly čištěny, prány, namáčeny nebo potřísněny hořlavými nebo výbušnými látkami, jako jsou vosk, olej, barva, benzín, odmašťovadla, rozpouštědla pro chemické čištění, parafín atd., které se mohou vznítit nebo explodovat.
- Aviváže a další podobné výrobky by se měly používat podle pokynů výrobce výrobku.
- Neperte ani nesušte předměty, které byly čištěny, prány, namáčeny nebo potřísněny hořlavými nebo výbušnými látkami, jako jsou vosk, olej, barva, benzín, odmašťovadla, rozpouštědla pro chemické čištění, parafín atd., které se mohou vznítit nebo explodovat.
- Pokud používáte textilie obsahující rostlinný nebo kuchyňský olej nebo znečištěné přípravky pro péči o vlasy, vyperte je nejprve v horké vodě s přídatkem pracího prostředku. Tím se sníží nebezpečí, i když ne úplně.
- Odsávaný vzduch nesmí být odváděn potrubím, kterým jsou odváděny spaliny z jiných plynových nebo palivových spotřebičů.
- Větrací otvory nesmí být blokovány kobercem.
- Spotřebiče s jedním vstupním ventilem by měly být připojeny pouze k přívodu studené vody. Spotřebiče s dvojitým vstupním ventilem musí být správně připojeny k přívodu studené a teplé vody (v závislosti na modelu pračky).

- Zásuvka musí zůstat po instalaci přístupná.
- Neinstalujte zařízení za uzamykatelné dveře, posuvné dveře nebo dveře se závěsy na opačné straně, než je zařízení.
- Spotřebič nesmí být instalován na vlhkých místech.
- Nepokládejte na zařízení žádné jiné předměty nebo spotřebiče (např. mikrovlnnou troubu) nebo předměty pod tlakem.
- Výrobek je určen pouze pro domácí použití a je určen pouze pro praní prádla vhodného k praní v pračce.
- Toto zařízení se nesmí používat ke komerčním nebo průmyslovým účelům. Nepoužívejte ho venku, i když je daný prostor krytý, protože může být vystaven vlhkosti, dešti nebo bouřce.
- Nevkládejte více prádla, než je povolené zatížení (maximální povolené zatížení je uvedeno v tabulkách s údaji o výrobku).
- Zařízení není určeno k ovládní pomocí externích spínacích zařízení, jako jsou časovače nebo systémy dálkového ovládní.
- Nepoužívejte prodlužovací kabely ani vícenásobné zásuvky.
- Neperte oděvy obsahující skleněná vlákna, jako jsou některé záclony nebo žaluzie, protože částice mohou zůstat v pračce a přilnout k jiným typům oděvů a způsobit podráždění pokožky.
- Nestavte se na zařízení ani na něm nesaďte.
- Neopírejte se o dvířka spotřebiče.
- Je zakázáno používat výbušniny nebo toxická rozpouštědla. Nepoužívejte čisticí prostředky s obsahem benzínu, alkoholu atd. Používejte pouze prací prostředky vhodné pro pračky, zejména pro bubnové pračky.
- Prádlo znečištěné olejem se může samovolně vznítit, zejména pokud je vystaveno zdrojům tepla, například pračce. Prádlo se zahřívá, což způsobuje oxidační reakci v oleji.

Oxidace vytváří teplo. Pokud teplo nemůže uniknout, prádlo se může zahřát natolik, že se vznítí. Hromadění, vrstvení nebo skladování prádla znečištěného olejem zadržuje teplo, a proto představuje nebezpečí požáru.

- Prádlo znečištěné rostlinným kuchyňským olejem nebo přípravkami pro péči o vlasy by se měly nejprve vyprat v horké vodě s přísadou pracího prostředku, což sníží nebezpečí, ale zcela ho neodstraní.
- Dávejte pozor, abyste do pračky nevložili předměty, jako například zapalovače, zápalky apod.
- Řádně zavřete dvířka, pokud je obtížné je zavřít, zkontrolujte, zda prádlo nebrání řádnému uzavření dvířek.
- Ujistěte se, že v bubnu není voda, než otevřete dvířka.
- Po skončení pracího cyklu doporučujeme prádlo co nejdříve vyjmout, aby se zabránilo jeho pokrčení.
- Tento výrobek mohou používat děti od 8 let a starší a osoby se sníženými fyzickými, smyslovými nebo duševními schopnostmi nebo s nedostatečnými zkušenostmi a znalostmi, pokud jsou pod dohledem nebo byly poučeny o bezpečném používání spotřebiče a rozumí souvisejícím nebezpečím. Nedovolte dětem, aby si se zařízením hrály. Čištění a údržbu nesmí provádět děti bez dozoru.
- Dohlížejte na děti mladší 3 let, aby si se zařízením nehrály.
- Dohlížejte na děti, aby si se zařízením nehrály.
- Čištění a údržbu nesmějí provádět děti bez dozoru.
- Nezapomeňte použít funkce dětského zámku a vypnutí spotřebič, pokud ho nepoužíváte.
- Uchovávejte prací a čisticí prostředky mimo dosah dětí.

Opatření při používání pračky

- Pokud měníte umístění pračky, nezapomeňte na spotřebič znovu namontovat přepravní šrouby, aby během přepravy nedošlo k poškození vnitřku spotřebiče.

- Voda nahromaděná uvnitř spotřebiče musí být vyprázdněna.
- Se spotřebičem zacházejte opatrně. Neuchopujte spotřebič za vyčnívající části za účelem jeho zvednutí. Nepoužívejte dvířka zařízení jako rukojeť během přepravy.
- Zařízení je velmi těžké. Přepravujte ho opatrně.
- Řádně zajistěte přívodní a vypouštěcí hadice.
- Nevkládejte ruce pod vodu z vypouštěcí hadice.
- Nezavírejte dvířka na sílu. Pokud je obtížné zavřít dvířka, zkontrolujte, zda je prádlo správně vloženo a rozloženo uvnitř bubny.
- Je zakázáno praní koberců.
- Nikdy nenaplňujte vodu ručně během praní.

Instalace

- Spotřebič musí obsluhovat a instalovat 2 nebo více osob, aby se předešlo nebezpečí zranění. Používejte ochranné rukavice při vybalování a instalaci výrobku, abyste se vyhnuli nebezpečí pořezání.
- Udržujte děti během instalace v bezpečné vzdálenosti.
- Při instalaci se ujistěte, že napájecí kabel není poškozen, abyste předešli možnému nebezpečí požáru nebo úrazu elektrickým proudem.
- Před použitím zařízení je nutné odstranit přepravní šrouby.
- Udržujte prostředí v místnosti suché a větrané.
- Nikdy neumísťujte spotřebič nad otvor nezakrytého odtoku.
- Nevystavujte zařízení teplotám nižším než 5 °C a vyšším než 35 °C.
- Neinstalujte ho v koupelnách nebo velmi vlhkých místnostech.
- Zkontrolujte, zda je správně nivelizován na podlaze pomocí nožiček.
- **VAROVÁNÍ!** Společnost Cecotec nenese žádnou odpovědnost

za úrazy způsobené nesprávným používáním mimo pravidla uvedená v tomto návodu k použití.

GÜVENLİK TALİMATLARI

Ürünü kullanmadan önce aşağıdaki talimatları dikkatlice okuyun. Bu kılavuzu ileride başvurmak veya yeni kullanıcılar için saklayın.

- Elektrik geriliminin ürün etiketinde belirtilen gerilimle aynı olduğundan ve fişin topraklama olduğundan emin olun.
- Güç kablosu hasar görürse, bir tehlikeyi önlemek için Cecotec Servisi veya benzer şekilde nitelikli personel tarafından değiştirilmelidir.
- Bu ürün sadece evde kullanım için tasarlanmıştır.
- Cihazı, sıcaklığın 0 °C'nin üzerinde olduğu yerlere kurduğunuzdan emin olun.
- Cihaz, ankastre cihaz olarak kurulum için uygun değildir.
- Cihazla birlikte verilen yeni hortum setleri kullanılmalıdır, eski hortumları kullanmayın.
- Su sızıntısı olmadığından emin olmak için hortum bağlantılarını düzenli olarak kontrol edin.
- Parçalar eksik veya kusurluysa ya da güç kablosu veya fiş hasarlıysa cihazı kullanmayın.
- Cihazın bu kılavuzda verilen talimatlara uygun olarak kurulduğundan ve tüm su, tahliye, elektrik ve topraklama bağlantılarının yürürlükteki tüm yerel düzenlemelere ve/veya diğer gerekliliklere uygun olduğundan emin olmadan cihazı kullanmayın.
- Herhangi bir onarım veya temizlik işlemi yapmadan önce, cihazın elektrik bağlantısını kesin.
- Güvenlik önlemi olarak, her kullanımdan sonra cihazın

bağlantısını kesmenizi ve su kaynağını kapatmanızı öneririz. Maksimum su giriş basıncı 1 MPa. Minimum su giriş basıncı 0,03 MPa.

- Fişi ıslak ellerle çekmeyin.
- Güvenlik için, fişi 3 pimli bir prize bağladığınızdan emin olun. Cihazın topraklama bağlantısı uygun şekilde yapılmalıdır.
- Fişe erişilebiliyorsa fişi çekerek veya ulusal elektrik güvenliği yönetmeliklerine uygun olarak fişin üstündeki tüm kutuplu bir anahtar aracılığıyla cihazın güç kaynağıyla bağlantısını kesmek mümkün olmalıdır.
- Cihazın maksimum akımı 10 A'dır, güç kaynağı sisteminin (voltaj, akım ve kablo) cihazın yüküne uygun olduğundan emin olun.
- Prizin, cihazın etiketinde belirtilen maksimum voltaj değerini destekleyebildiğinden emin olun.
- Elektrikli ve su cihazları, üretici tarafından belirtilen yerel ve ulusal güvenlik yönetmeliklerine uygun olarak nitelikli teknisyenler tarafından bağlanmalıdır.
- Cam kapı çalışma sırasında çok yüksek sıcaklıklara ulaşabilir. Çalışma sırasında çocukları ve evcil hayvanları cihazdan uzak tutun. Yıkama aşamasında asla kapıyı açmayın.
- Cihazı su, patlayıcı veya yakıcı gazların bulunduğu odalarda kullanmayın.
- Diğer cihazlardaki yakıtların yanması sonucu oluşan gazların odanın içinde sıkışarak yangın tehlikesine yol açmasını önlemek için iyi bir havalandırma olmalıdır.
- Daha önce yıkanmamış eşyaları cihaz içinde kurutmayın.
- Yağlar, aseton, alkol, petrol, parafin, cilt bakım dükkanlarında veya masaj salonlarında yaygın olarak bulunan kremler veya losyonlar, terebentin veya balmumu gibi maddelerden kaynaklanan lekelerle sahip çamaşırları yıkamayın.
- Temizlenmiş, yıkanmış, ıslatılmış veya balmumu, yağ, boya,

benzin, yağ çözücüler, kuru temizleme solventleri, parafin vb. gibi tutuşabilen veya patlayabilen yanıcı veya patlayıcı maddelerle lekelenmiş eşyaları yıkamayın.

- Yumuşatıcılar ve diğer benzer ürünler, ürün üreticisi tarafından belirtildiği şekilde kullanılmalıdır.
- Temizlenmiş, yıkanmış, ıslatılmış veya balmumu, yağ, boya, benzin, yağ çözücüler, kuru temizleme solventleri, parafin vb. gibi tutuşabilen veya patlayabilen maddelerle lekelenmiş eşyaları yıkamayın veya kurutmayın.
- Bitkisel veya yemeklik yağ içeren veya saç bakım ürünleriyle kirlenmiş kumaşları kullanırken, önce sıcak suda ekstra deterjanla yıkayın. Bu tehlikeyi azaltacaktır, ancak tamamen değil.
- Boşaltılan hava, diğer gaz veya yakıt yakan cihazlardan çıkan dumanların tahliye edildiği kanallardan geçirilmemelidir.
- Havalandırma açıklıkları halı ile engellenmemelidir.
- Tek girişli vanaya sahip cihazlar sadece soğuk su kaynağına bağlanmalıdır. Çift giriş vanalı cihazlar bir soğuk ve bir sıcak su bağlantısına doğru şekilde bağlanmalıdır (modele bağlı olarak).
- Priz, kurulumdan sonra erişilebilir durumda olmalıdır.
- Cihazı kilitlenebilir kapıların, sürgülü kapıların veya cihazın karşı tarafındaki menteşeli kapıların arkasına monte etmeyin.
- Cihaz nemli yerlere kurulmamalıdır.
- Cihazın üzerine başka eşyalar veya cihazlar (mikrodalga fırın gibi) veya basınç altında olan nesnelere koymayın.
- Cihaz yalnızca evde kullanım içindir ve yalnızca makinede yıkanabilir giysilerin yıkanması ve kurutulması için tasarlanmıştır.
- Ürün ticari veya endüstriyel amaçlar için kullanılamaz. Neme, yağmura veya fırtınaya maruz kalabileceğinden, alan korunaklı olsa bile açık havada kullanmayın.

- İzin verilen ağırlıktan daha fazla çamaşır atmayın (izin verilen maksimum ağırlık ürün veri tablolarında belirtilmiştir).
- Cihaz, zamanlayıcılar veya uzaktan kumanda sistemleri gibi harici anahtarlama cihazları tarafından çalıştırılmak üzere tasarlanmamıştır.
- Uzatma kablosu veya çoklu fiş kullanmayın.
- Bazı perdeler veya jaleziler gibi cam elyafı içeren giysileri yıkamayın, çünkü parçacıklar çamaşır makinesinde kalabilir ve diğer giysi türlerine yapışarak ciltte tahrişe neden olabilir.
- Cihazın üzerinde durmayın ya da oturmayın.
- Cihazın kapısına yaslanmayın.
- Patlayıcı veya zehirli çözücülerin kullanımı yasaktır. Benzin, alkol vb. içeren deterjanlar kullanmayın. Sadece çamaşır makineleri için, özellikle de çamaşır makinesi kazanı için uygun deterjanlar kullanın.
- Yağ içeren giysiler, özellikle çamaşır makinesi gibi ısı kaynaklarına maruz kaldıklarında kendiliğinden alev alabilir. Giysiler ısıtıldığında yağda bir oksitlenme reaksiyonu meydana gelir. Oksidasyon ısı üretir. Isı dışarı çıkamazsa, giysiler alev alacak kadar ısınabilir. Yağ içeren giysilerin üst üste yığılması, istiflenmesi veya depolanması ısıyı tutar ve bu nedenle yangın tehlikesi oluşturur.
- Bitkisel yemeklik yağ veya saç bakım ürünleri içeren giysiler önce sıcak suda ekstra deterjanla yıkanmalıdır, bu tehlikeyi azaltacaktır ancak tamamen ortadan kaldırmayacaktır.
- Çakmak, kibrit vb. nesnelere girmedikten emin olun.
- Kapıyı düzgün bir şekilde kapatın, kapanması zorsa giysilerin düzgün kapanmayı engellemediğini kontrol edin.
- Kapağı açmadan önce kazanda su olmadığından emin olun.
- Yıkama döngüsü bittikten sonra, kırışmayı önlemek için çamaşırın mümkün olan en kısa sürede çıkarılması önerilir.

- Bu ürün, 8 yaş ve üzeri çocuklar ve fiziksel, duyuşsal veya zihinsel yetenekleri kısıtlı veya deneyim ve bilgi eksikliği olan kişiler tarafından, cihazın güvenli bir şekilde kullanılmasına ilişkin gözetim veya talimat verildiğı ve ilgili tehlikeleri anladıkları takdirde kullanılabilir. Çocukların cihazla oynamasına izin vermeyin. Temizlik ve bakım işlemleri gözetimsiz çocuklar tarafından yapılmamalıdır.
- Cihazla oynamadıklarından emin olmak için 3 yaşından küçük çocukları denetleyin.
- Cihazla oynamadıklarından emin olmak için çocukları denetleyin.
- Temizlik ve bakım işlemleri gözetimsiz çocuklar tarafından yapılmamalıdır.
- Çocuk kilidi fonksiyonlarını kullandığınızdan ve cihazı kullanmadığınız zamanlarda kapattığınızdan emin olun.
- Yıkama ve temizlik ürünlerini çocukların ulaşamayacağı yerlerde saklayın.

Çamaşır makinesini kullanırken alınacak önlemler

- Çamaşır makinesinin yerini değıştiriyorsanız, taşıma civatalarını cihaza yeniden taktığınızdan emin olun; bu, taşıma sırasında cihazın içinde hasar oluşmamasını sağlayacaktır.
- Cihazın içinde biriken su boşaltılmalıdır.
- Cihazı dikkatli kullanın. Kaldırmak için cihazın çıkıntılı kısımlarından tutmayın. Taşıma sırasında cihazın kapısını tutamak olarak kullanmayın.
- Cihaz çok ağırdır Çok dikkatlice taşınmalıdır
- Su kaynağı ve tahliye hortumlarını sabitleyin.
- Ellerinizi su tahliye borusundan gelen suyun altına sokmayın.
- Kapıyı kapatmak için zorlamayın. Kapıyı kapatmak zorsa, giysilerin düzgün bir şekilde yerleştirildiğini ve dağıtıldığını kontrol edin.

- Halıların yıkanması yasaktır.
- Yıkama sırasında suyu asla elle doldurmayın.

Kurulum

- Yaralanma riskini önlemek için cihaz 2 veya daha fazla kişi tarafından taşınmalı ve kurulmalıdır. Kesilme tehlikelerini önlemek için ürünü ambalajından çıkarırken ve kurarken koruyucu eldiven giyin.
- Kurulum işlemi sırasında çocukları uzak tutun.
- Kurulum sırasında, olası yangın veya elektrik çarpması riskini önlemek için güç kablosunun hasar görmediğinden emin olun.
- Cihazı kullanmadan önce, taşıma vidalarının sökülmesi zorunludur.
- Oda ortamını kuru ve havalandırılmış tutun.
- Cihazı asla açık bir su giderinin üzerine yerleştirmeyin.
- 5°C'nin altındaki veya 35°C'nin üzerindeki sıcaklıklara maruz bırakmayın.
- Banyolara veya çok nemli odalara monte etmeyin.
- Ayaklar vasıtasıyla zeminde doğru şekilde dengelendiğini kontrol edin.
- **DİKKAT!** Cecotec, bu kullanım kılavuzunda belirtilen kuralların dışında uygunsuz kullanımdan kaynaklanan durumlar için hiçbir sorumluluk kabul etmez.

INSTRUCCIONS DE SEURETAT

Llegiu les instruccions següents atentament abans d'utilitzar el producte. Conserveu aquest manual per a referències futures o nous usuaris.

- Assegureu-vos que el voltatge de xarxa coincideixi amb el

voltatge especificat a l'etiqueta de classificació del producte i que l'endoll tingui presa de terra.

- Si el cable d'alimentació està malmès, ha de ser substituït pel Servei d'Assistència Tècnica de Cecotec o per personal qualificat similar per evitar un perill.
- Aquest producte està dissenyat exclusivament per a ús interior.
- Assegureu-vos d'instal·lar el dispositiu en llocs a temperatures superiors als 0 °C.
- El dispositiu no és apte per a instal·lació com a electrodomèstic encastrable.
- S'han d'utilitzar els nous jocs de mànegues subministrats amb l'aparell. No reutilitzeu les mànegues velles.
- Reviseu les connexions de les mànegues amb regularitat per assegurar-vos que no es produeixen fuites d'aigua.
- No utilitzeu l'aparell si falten peces o estan defectuoses, o si el cable d'alimentació o la clavilla estan malmeses
- No utilitzeu l'aparell fins que esteu segurs que està instal·lat d'acord amb les instruccions subministrades en aquest manual i totes les connexions d'aigua, drenatge, connexió elèctrica i terra compleixen totes les reglamentacions locals i/o altres requisits aplicables.
- Abans de dur a terme qualsevol tasca de reparació o neteja, desconnecteu el dispositiu de la presa de corrent.
- Com a mesura de seguretat recomanem desconnectar l'aparell i tallar el subministrament d'aigua després de cada ús. Pressió màxima d'entrada d'aigua 1 MPa. Pressió màxima d'entrada d'aigua 0,03 MPa.
- No estireu l'endoll amb les mans mullades.
- Per a més seguretat, assegureu-vos de connectar la clavilla a un endoll de 3 pins. L'aparell ha d'estar connectat correctament a terra.

- Ha de ser possible desconnectar l'aparell de la font d'alimentació, desendollant-lo si es pot accedir a l'endoll, o mitjançant un interruptor multipolar situat a sobre de l'endoll, d'acord amb les normes de seguretat elèctrica nacionals.
- El corrent màxim del dispositiu és de 10 A. Assegureu-vos que el sistema d'alimentació (voltatge, corrent i cable) sigui aplicable a la càrrega de l'aparell.
- Assegureu-vos que la presa de corrent és capaç de suportar la Potència Màxima de l'aparell indicada a la placa de característiques.
- Els dispositius elèctrics i d'aigua han de ser connectats per tècnics qualificats d'acord amb les regulacions locals i nacionals de seguretat especificades pel fabricant.
- És possible que la porta de vidre arribi a temperatures molt altes durant el funcionament. Mantingueu els nens i les mascotes lluny de l'aparell durant el funcionament. Mai no obriu la porta durant la fase del rentat.
- No utilitzeu el dispositiu a les habitacions on hi hagi aigua, explosius o gasos càustics.
- Hi ha d'haver bona ventilació per evitar que els gasos generats per la crema de combustibles d'altres aparells quedin atrapats dins de l'habitació i puguin causar risc d'incendi.
- No eixugueu peces a l'aparell si no s'han rentat anteriorment.
- No renteu roba amb taques de substàncies com olis, acetona, alcohol, petroli, querosè, cremes o locions que es troben habitualment en botigues especialitzades en la cura de la pell o en salons de massatges, aiguarràs o cera.
- No renteu articles que hagin estat netejats, posats en remull o tacats amb substàncies inflamables o explosives com ara cera, oli, pintura, gasolina, desgreixants, dissolvents de

- neteja en sec, querosè, etc. que puguin encendre's o explotar.
- Els suavitzants i altres productes similars s'han d'utilitzar segons el que especifica el fabricant del producte.
 - No renteu ni assequeu articles que hagin estat netejats, rentats, posats en remull o tacats amb substàncies inflamables o explosives tals com cera, oli, pintura, gasolina, desgreixants, dissolvents de neteja en sec, querosè, etc. que es puguin encendre o explotar.
 - En utilitzar teixits que continguin oli vegetal o de cuina, o que estiguin contaminats de productes per tenir cura del cabell, renteu-los primer amb aigua calenta amb un extra de detergent. Així reduireu el perill, encara que no del tot.
 - L'aire sortint no ha d'evacuar per conductes pels quals es descarregui fum d'altres aparells que utilitzin gas o combustibles.
 - Les obertures de ventilació no han de quedar obstruïdes per una catifa.
 - Els aparells d'una sola vàlvula d'entrada només s'han de connectar a una presa d'aigua freda. Els aparells amb doble vàlvula d'entrada han de connectar-se correctament a una presa d'aigua freda i a una d'aigua calenta (depenent del model).
 - La presa de corrent ha de quedar accessible després de la instal·lació.
 - No installeu l'aparell darrere de portes amb pany, portes corredisses o portes amb frontisses a la part contrària a la del dispositiu.
 - L'aparell no s'ha d'instal·lar a llocs humits.
 - No col·loqueu altres elements o electrodomèstics (com ara microones) o objectes de pressió sobre el dispositiu.
 - El producte és exclusiu per a ús domèstic i està dissenyat únicament per netejar peces aptes per a ser rentades a la rentadora.

- El producte no es pot utilitzar per a usos comercials o industrials. No l'utilitzeu a l'exterior, encara que l'àrea estigui arrecerada, ja que pot estar exposat a la humitat, pluja o tempestes elèctriques.
- No introduïu més càrrega de roba de la permesa (màxima càrrega permesa indicada a les taules de dades de producte).
- El dispositiu no està dissenyat per funcionar mitjançant dispositius de commutació externs, com ara temporitzadors o sistemes de control remot.
- No utilitzeu cables allargadors o bases d'endoll múltiples.
- No renteu peces que continguin fibra de vidre, com certes cortines o estors, ja que les partícules poden romandre a la rentadora i adherir-se a un altre tipus de peces, causant irritació a la pell.
- No us poseu drets ni s'assegeu damunt de l'aparell.
- No us recolzeu a la porta de l'aparell.
- Està prohibit utilitzar explosius o dissolvents tòxics. No utilitzeu detergents amb benzina, alcohol, etcètera. Utilitzeu únicament detergents aptes per a rentadores, especialment per al tambor de la rentadora.
- Les peces de roba que continguin oli es poden incendiar espontàniament, especialment quan s'exposen a fonts de calor com una rentadora. Les peces s'escalfen, provocant una reacció d'oxidació a l'oli. L'oxidació genera calor. Si la calor no pot escapar, les peces poden escalfar-se prou per incendiar-se. Amuntegar, apilar o emmagatzemar peces que continguin oli retenen la calor i, per tant, creen un risc d'incendi.
- Les peces que continguin oli vegetal de cuina o productes per a la cura del cabell, primer han de ser rentades amb aigua calenta amb un extra de detergent. Això reduirà el perill, però no ho eliminarà del tot.

- Assegureu-vos de no introduir objectes com encenedors, llumins, etc.
- Tanqueu la porta correctament. Si és difícil tancar-la, verifiqueu que la roba no impedeix un tancament correcte.
- Assegureu-vos que no hi ha aigua al tambor abans d'obrir la porta.
- Un cop acabat el cicle de rentat, es recomana treure la roba com més aviat millor per evitar arrugues.
- Aquest producte pot ser usat per nens/es a partir de 16 anys i persones amb capacitats físiques, sensorials o mentals reduïdes, o amb manca d'experiència i coneixement si estan supervisats o han rebut instrucció concernent a l'ús de l'aparell de manera segura i entenen els riscos que aquest implica. No permeteu que els nens juguin amb el dispositiu. La neteja i el manteniment no els han de dur a terme nens sense supervisió.
- Superviseu els nens menors de 3 anys per assegurar-vos que no juguin amb el producte.
- Superviseu els nens per assegurar-vos que no juguin amb el producte.
- La neteja i el manteniment no han de ser realitzats per nens sense supervisió.
- Assegureu-vos d'utilitzar la funció de bloqueig infantil i apagueu l'aparell quan no estigui en ús.
- Mantingueu els productes de rentat i neteja fora de l'abast dels nens.

Precaucions durant l'ús de la rentadora

- Si canvieu la ubicació de la rentadora, assegureu-vos d'instal·lar de nou els pernys de transport a l'aparell. Això assegurarà que no es produeixen danys al seu interior durant el transport.

- L'aigua acumulada dins de l'aparell s'ha de buidar.
- Utilitzeu l'electrodomèstic amb compte. No agafeu les parts sortints de l'aparell per aixecar-lo. No utilitzeu la porta del dispositiu com una ansa durant el transport.
- El dispositiu és molt pesat. Transporteiu-lo amb compte.
- Assegureu bé les mànegues de subministrament d'aigua i desguàs.
- No poseu les mans sota l'aigua del tub d'extracció d'aigua.
- No forceu la porta en tancar-la. Si us és difícil tancar la porta, comproveu que les peces estan ben introduïdes i distribuïdes.
- Està prohibit rentar catifes.
- Mai ompliu l'aigua de forma manual durant el rentat.

Instal·lació

- L'aparell ha de ser manipulat i instal·lat per 2 o més persones per evitar riscos de lesions. Utilitzeu guants de protecció per desembalar i instal·lar el producte per evitar riscos de talls.
- Mantingueu els nens allunyats durant el procés d'instal·lació.
- Durant la instal·lació assegureu-vos que no es fa malbé el cable alimentació per evitar possibles riscos d'incendi o descàrregues elèctriques.
- Abans d'utilitzar el dispositiu, és imperatiu treure els cargols de transport.
- Mantingueu l'ambient de l'habitació sec i ventilat.
- No col·loqueu mai l'aparell sobre l'obertura d'un desguàs descobert.
- No s'ha d'exposar a temperatures inferiors a 5 °C o superiors a 35 °C.
- No l'instal·leu a banys o habitacions molt humides.
- Comproveu que està correctament anivellat sobre el terra mitjançant les potes.

- ADVERTIMENT! Cecotec no es responsabilitza d'incidències produïdes per un ús indegut fora de les normes que estableix aquest manual d'instruccions.

ΟΔΗΓΙΕΣ ΑΣΦΑΛΕΙΑΣ

Διαβάστε προσεκτικά τις παρακάτω οδηγίες πριν χρησιμοποιήσετε το προϊόν. Φυλάξτε αυτό το εγχειρίδιο για μελλοντική αναφορά ή για νέους χρήστες.

- Βεβαιωθείτε ότι η τάση του δικτύου αντιστοιχεί στην τάση που αναφέρεται στην ετικέτα ονομαστικών χαρακτηριστικών του προϊόντος και ότι η πρίζα είναι γειωμένη.
- Εάν το καλώδιο τροφοδοσίας έχει υποστεί ζημιά, πρέπει να αντικατασταθεί από το επίσημο κέντρο εξυπηρέτησης της Cecotec ή από παρόμοιο εξειδικευμένο προσωπικό, προκειμένου να αποφευχθεί κίνδυνος.
- Αυτό το προϊόν έχει σχεδιαστεί μόνο για χρήση σε εσωτερικούς χώρους.
- Φροντίστε να εγκαταστήσετε τη συσκευή σε μέρη όπου η θερμοκρασία είναι πάνω από 0°C.
- Η συσκευή δεν είναι κατάλληλη για εγκατάσταση ως εντοιχιζόμενη συσκευή.
- Πρέπει να χρησιμοποιούνται τα νέα σεντ λάστιχων που παρέχονται με τη συσκευή, μην επαναχρησιμοποιείτε τα παλιά λάστιχα.
- Ελέγχετε τακτικά τις συνδέσεις των λάστιχων για να βεβαιωθείτε ότι δεν υπάρχει διαρροή νερού.
- Μην χρησιμοποιείτε τη συσκευή εάν λείπουν ή υπάρχουν ελαττωματικά εξαρτήματα ή εάν το καλώδιο ρεύματος ή το φις έχει υποστεί ζημιά.
- Μην χρησιμοποιείτε τη συσκευή μέχρι να βεβαιωθείτε ότι έχει εγκατασταθεί σύμφωνα με τις οδηγίες που παρέχονται στο παρόν εγχειρίδιο και ότι όλες οι συνδέσεις νερού, αποχέτευσης,

ηλεκτρικού ρεύματος και γείωσης συμμορφώνονται με όλους τους ισχύοντες τοπικούς κανονισμούς ή/και άλλες απαιτήσεις.

- Πριν εκτελέσετε οποιαδήποτε εργασία επισκευής ή καθαρισμού, αποσυνδέστε τη συσκευή από το ηλεκτρικό δίκτυο.
- Για λόγους ασφαλείας, συνιστούμε να αποσυνδέετε τη συσκευή και να κλείνετε την παροχή νερού μετά από κάθε χρήση. Μέγιστη πίεση εισόδου νερού 1 MPa. Ελάχιστη πίεση εισόδου νερού 0,03 MPa.
- Μην τραβάτε την πρίζα με βρεγμένα χέρια.
- Για λόγους ασφαλείας, φροντίστε να συνδέσετε το βύσμα σε πρίζα 3 ακίδων. Η συσκευή πρέπει να είναι σωστά γειωμένη.
- Πρέπει να είναι δυνατή η αποσύνδεση της συσκευής από την παροχή ρεύματος με την αποσύνδεση από την πρίζα, εάν το φινιρίσμα είναι προσβάσιμο, ή με τη βοήθεια ενός πολυπολικού διακόπτη ανάντη του φινιρίσματος, σύμφωνα με τους εθνικούς κανονισμούς ηλεκτρικής ασφάλειας.
- Το μέγιστο ρεύμα της συσκευής είναι 10 A, βεβαιωθείτε ότι το σύστημα τροφοδοσίας (τάση, ρεύμα και καλώδιο) είναι κατάλληλο για το φορτίο της συσκευής.
- Βεβαιωθείτε ότι η πρίζα μπορεί να αντέξει τη μέγιστη ισχύ της συσκευής, όπως αναφέρεται στην πινακίδα χαρακτηριστικών.
- Οι ηλεκτρικές συσκευές και οι συσκευές νερού πρέπει να συνδέονται από ειδικευμένους τεχνικούς σύμφωνα με τους τοπικούς και εθνικούς κανονισμούς ασφαλείας που καθορίζονται από τον κατασκευαστή.
- Η γυάλινη πόρτα μπορεί να φτάσει σε πολύ υψηλές θερμοκρασίες κατά τη λειτουργία. Κρατήστε τα παιδιά και τα κατοικίδια μακριά από τη συσκευή κατά τη διάρκεια της λειτουργίας. Ποτέ μην ανοίγετε την πόρτα κατά τη διάρκεια του πλυσίματος.
- Μην χρησιμοποιείτε τη συσκευή σε χώρους όπου υπάρχει νερό, εκρηκτικά ή καυστικά αέρια.

- Πρέπει να υπάρχει καλός εξαερισμός ώστε να αποφεύγεται η παγίδευση αερίων που παράγονται από την καύση καυσίμων από άλλες συσκευές στο εσωτερικό του δωματίου, τα οποία θα μπορούσαν να προκαλέσουν κίνδυνο πυρκαγιάς.
- Μην στεγνώνετε αντικείμενα στη συσκευή εάν δεν έχουν πλυθεί προηγουμένως.
- Μην πλένετε ρούχα με λεκέδες από ουσίες όπως έλαια, ασετόν, οινόπνευμα, πετρέλαιο, παραφίνη, κρέμες ή λοσιόν που βρίσκονται συνήθως σε καταστήματα περιποίησης δέρματος ή σε ινστιτούτα μασάζ, τερεβινθέλαιο ή κερί.
- Μην πλένετε αντικείμενα που έχουν καθαριστεί, πλυθεί, εμποτιστεί ή κηλιδωθεί με εύφλεκτες ή εκρηκτικές ουσίες, όπως κερί, λάδι, μπογιά, βενζίνη, απολιπαντικά, διαλύτες στεγνού καθαρισμού, παραφίνη κ.λπ. που μπορεί να αναφλεγούν ή να εκραγούν.
- Τα μαλακτικά και άλλα παρόμοια προϊόντα θα πρέπει να χρησιμοποιούνται σύμφωνα με τις προδιαγραφές του κατασκευαστή του προϊόντος.
- Μην πλένετε ή στεγνώνετε αντικείμενα που έχουν καθαριστεί, πλυθεί, εμποτιστεί ή κηλιδωθεί με εύφλεκτες ή εκρηκτικές ουσίες, όπως κερί, λάδι, μπογιά, βενζίνη, απολιπαντικά, διαλύτες στεγνού καθαρισμού, παραφίνη κ.λπ. που μπορεί να αναφλεγούν ή να εκραγούν.
- Όταν χρησιμοποιείτε υφάσματα που περιέχουν φυτικά ή μαγειρικά έλαια ή έχουν μολυνθεί με προϊόντα περιποίησης μαλλιών, πλύντε τα πρώτα σε ζεστό νερό με επιπλέον απορρυπαντικό. Αυτό θα μειώσει τον κίνδυνο, αλλά όχι εντελώς.
- Ο αέρας που εξάγεται δεν πρέπει να διοχετεύεται μέσα από αγωγούς μέσω των οποίων διοχετεύονται καπνοί από άλλες συσκευές αερίου ή καυσίμου.
- Τα ανοίγματα εξαερισμού δεν πρέπει να εμποδίζονται από χαλιά.

- Οι συσκευές με μία βαλβίδα εισόδου πρέπει να συνδέονται μόνο σε παροχή κρύου νερού. Οι συσκευές με διπλή βαλβίδα εισόδου πρέπει να είναι σωστά συνδεδεμένες σε μια σύνδεση κρύου και μια σύνδεση ζεστού νερού (ανάλογα με το μοντέλο).
- Η πρίζα πρέπει να παραμείνει προσβάσιμη μετά την εγκατάσταση.
- Μην εγκαθιστάτε τη συσκευή πίσω από πόρτες που κλειδώνουν, συρόμενες πόρτες ή πόρτες που αρθρώνονται στην αντίθετη πλευρά από τη συσκευή.
- Η συσκευή δεν πρέπει να εγκαθίσταται σε χώρους με υγρασία.
- Μην τοποθετείτε άλλα αντικείμενα ή συσκευές (όπως φούρνους μικροκυμάτων) ή αντικείμενα υπό πίεση πάνω στη συσκευή.
- Το προϊόν προορίζεται μόνο για οικιακή χρήση και έχει σχεδιαστεί μόνο για ρούχα που μπορούν να πλυθούν στο πλυντήριο.
- Το προϊόν δεν μπορεί να χρησιμοποιηθεί για εμπορικούς ή βιομηχανικούς σκοπούς. Μην το χρησιμοποιείτε σε εξωτερικούς χώρους, ακόμη και αν ο χώρος είναι προστατευμένος, καθώς μπορεί να εκτεθεί σε υγρασία, βροχή ή καταιγίδες.
- Μην τοποθετείτε περισσότερο φορτίο πλυντηρίου από το επιτρεπόμενο φορτίο (το μέγιστο επιτρεπόμενο φορτίο αναφέρεται στους πίνακες δεδομένων του προϊόντος).
- Αυτή η συσκευή δεν έχει σχεδιαστεί για να λειτουργεί μέσω εξωτερικών χρονοδιακοπών ή εξωτερικών συστημάτων τηλεχειρισμού.
- Μην χρησιμοποιείτε καλώδια επέκτασης ή πολλαπλές πρίζες.
- Μην πλένετε ρούχα που περιέχουν ίνες γυαλιού, όπως ορισμένες κουρτίνες ή στόρια, καθώς τα σωματίδια μπορεί να παραμείνουν στο πλυντήριο και να προσκολληθούν σε άλλους τύπους ρούχων, προκαλώντας ερεθισμούς στο δέρμα.

- Μην στέκεστε ή κάθεστε πάνω στη συσκευή.
- Μην στηρίζετε στην πόρτα της συσκευής.
- Απαγορεύεται η χρήση εκρηκτικών ή τοξικών διαλυτών. Μην χρησιμοποιείτε απορρυπαντικά που περιέχουν βενζίνη, οινόπνευμα κ.λπ. Χρησιμοποιείτε μόνο απορρυπαντικά κατάλληλα για πλυντήρια ρούχων, ειδικά για το τύμπανο του πλυντηρίου.
- Τα ενδύματα που περιέχουν λάδι μπορεί να πάρουν φωτιά, ιδίως όταν εκτίθενται σε πηγές θερμότητας, όπως το πλυντήριο ρούχων. Τα ρούχα θερμαίνονται, προκαλώντας αντίδραση οξειδωσης στο λάδι. Η οξειδωση παράγει θερμότητα. Εάν η θερμότητα δεν μπορεί να διαφύγει, τα ρούχα μπορεί να ζεσταθούν αρκετά και να πάρουν φωτιά. Η συσσώρευση, στοίβαξη ή αποθήκευση ρούχων που περιέχουν λάδι διατηρεί τη θερμότητα και συνεπώς δημιουργεί κίνδυνο πυρκαγιάς.
- Τα υφάσματα που περιέχουν φυτικά μαγειρικά έλαια ή προϊόντα περιποίησης μαλλιών θα πρέπει πρώτα να πλένονται σε ζεστό νερό με επιπλέον απορρυπαντικό, αυτό θα μειώσει τον κίνδυνο, αλλά δεν θα τον εξαλείψει εντελώς.
- Βεβαιωθείτε ότι δεν εισάγονται αντικείμενα όπως αναπτήρες, σπύρτα κ.λπ.
- Κλείστε την πόρτα σωστά, αν είναι δύσκολο να κλείσει, ελέγξτε ότι τα ρούχα δεν εμποδίζουν το σωστό κλείσιμο.
- Βεβαιωθείτε ότι δεν υπάρχει νερό στο τύμπανο πριν ανοίξετε την πόρτα.
- Μόλις ολοκληρωθεί το πρόγραμμα πλύσης, συνιστάται να βγάλετε τα ρούχα το συντομότερο δυνατό για να μην τσαλακωθούν.
- Αυτή η συσκευή μπορεί να χρησιμοποιηθεί από παιδιά ηλικίας από 8 ετών και άνω και από άτομα με μειωμένες σωματικές, αισθητηριακές ή διανοητικές ικανότητες ή έλλειψη εμπειρίας και γνώσεων, εφόσον έχουν λάβει επίβλεψη ή οδηγίες σχετικά

με τη χρήση της συσκευής με ασφαλή τρόπο και κατανοούν τους σχετικούς κινδύνους. Μην αφήνετε τα παιδιά να παίζουν με τη συσκευή. Ο καθαρισμός και η συντήρηση δεν πρέπει να γίνεται από παιδιά χωρίς επίβλεψη.

- Επιβλέπτετε τα παιδιά κάτω των 3 ετών για να διασφαλίσετε ότι δεν παίζουν με τη συσκευή.
- Επιβλέπτετε τα παιδιά για να διασφαλίσετε ότι δεν παίζουν με τη συσκευή.
- Ο καθαρισμός και η συντήρηση δεν πρέπει να γίνεται από παιδιά χωρίς επίβλεψη.
- Φροντίστε να χρησιμοποιείτε τις λειτουργίες κλειδώματος για παιδιά και να απενεργοποιείτε τη συσκευή όταν δεν τη χρησιμοποιείτε.
- Διατηρείτε τα προϊόντα πλύσης και καθαρισμού μακριά από τα παιδιά.

Προφυλάξεις κατά τη χρήση του πλυντηρίου

- Εάν αλλάζετε τη θέση του πλυντηρίου ρούχων, φροντίστε να επανατοποθετήσετε τις βίδες μεταφοράς στη συσκευή, αυτό θα διασφαλίσει ότι δεν θα προκληθεί ζημιά στο εσωτερικό της συσκευής κατά τη μεταφορά.
- Το νερό που συσσωρεύεται στο εσωτερικό της συσκευής πρέπει να αποστραγγίζεται.
- Χειριστείτε τη συσκευή με προσοχή. Μην πιάνετε τα προεξέχοντα μέρη της συσκευής για να την ανασηκώσετε. Μην χρησιμοποιείτε την πόρτα της συσκευής ως χειρολαβή κατά τη μεταφορά.
- Η συσκευή είναι πολύ βαριά. Μεταφέρετε το προσεκτικά.
- Ασφαλίστε τα λάστιχα παροχής νερού και αποχέτευσης.
- Μην βάζετε τα χέρια σας κάτω από το νερό του σωλήνα εξαγωγής νερού.
- Μην κλείνετε την πόρτα με δύναμη. Εάν είναι δύσκολο

να κλείσετε την πόρτα, ελέγξτε ότι τα ρούχα είναι σωστά τοποθετημένα και κατανεμημένα.

- Απαγορεύεται το πλύσιμο χαλιών.
- Ποτέ μην ξαναγεμίζετε το νερό χειροκίνητα κατά τη διάρκεια του πλυσίματος.

Εγκατάσταση

- Ο χειρισμός και η εγκατάσταση της συσκευής πρέπει να γίνεται από 2 ή περισσότερα άτομα για να αποφευχθεί ο κίνδυνος τραυματισμού. Φοράτε προστατευτικά γάντια κατά την αποσυσκευασία και την εγκατάσταση του προϊόντος για να αποφύγετε τον κίνδυνο κοπής.
- Κρατήστε τα παιδιά μακριά κατά τη διάρκεια της εγκατάστασης.
- Κατά την εγκατάσταση, βεβαιωθείτε ότι το καλώδιο τροφοδοσίας δεν έχει υποστεί ζημιά για να αποφύγετε πιθανό κίνδυνο πυρκαγιάς ή ηλεκτροπληξίας.
- Πριν χρησιμοποιήσετε τη συσκευή, πρέπει οπωσδήποτε να αφαιρέσετε τις βίδες μεταφοράς.
- Διατηρήστε το περιβάλλον του δωματίου στεγνό και αεριζόμενο.
- Ποτέ μην τοποθετείτε τη συσκευή πάνω από το άνοιγμα μιας ακάλυπτης αποχέτευσης.
- Μην το εκθέτετε σε θερμοκρασίες κάτω των 5°C ή άνω των 35°C.
- Μην εγκαθιστάτε σε μπάνια ή πολύ υγρούς χώρους.
- Ελέγξτε ότι έχει ισοπεδωθεί σωστά στο δάπεδο με τη βοήθεια των βάσεων.
- ΠΡΟΕΙΔΟΠΟΙΗΣΗ! Η Cecotec δεν φέρει καμία ευθύνη για περιστατικά που προκαλούνται από ακατάλληλη χρήση που δεν ακολουθεί τους κανόνες που καθορίζονται στο παρόν εγχειρίδιο οδηγιών χρήσης.

1. PIEZAS Y COMPONENTES

Fig. 1.

1. Manguera de entrada de agua
2. Puerta
3. Manguera de desagüe
4. Cuerpo
5. Cable de alimentación
6. Depósito dispensador de detergente/suavizante
7. Panel de control
8. Tambor
9. Filtro de desagüe
10. Patas ajustables

Accesorios

Fig. 2.

1. Manual de instrucciones
2. Manguera de suministro de agua fría
3. Llave fija
4. Tapón del orificio de tornillo de transporte

2. ANTES DE USAR

- Saque el dispositivo de su caja, y guarde la caja original y otros elementos del embalaje en un lugar seguro. Le ayudará a prevenir daños en el producto si necesita transportarlo en el futuro. Si desea deshacerse del embalaje original, asegúrese de reciclar todos los elementos correctamente.
- Para retirar la parte inferior del embalaje, no incline el aparato sobre su lado frontal. Incline sobre un lateral con cuidado. Nunca coloque el aparato directamente en el suelo sobre su parte posterior o frontal.
- Asegúrese de que todas las partes y accesorios están presentes y en buen estado. Si faltara alguna o no estuvieran en buen estado, contacte con el Servicio de Atención Técnica de Cecotec inmediatamente.
- Mantenga a los niños alejados del material de embalaje.
- La lavadora se debe calibrar antes de ponerla en funcionamiento.
- Antes del primer lavado, debe efectuar un ciclo completo de lavado sin ropa (es decir, con el tambor vacío).
- Asegúrese de que todos los bolsillos están vacíos. Los objetos punzantes y rígidos como monedas, broches, clavos, tornillos o piedras pueden dañar gravemente el aparato.

3. INSTALACIÓN DEL PRODUCTO

1. Coloque el electrodoméstico sobre una superficie plana, estable y seca. Asegúrese de que el producto no esté encima del cable de alimentación.
2. Nunca lo instale sobre una alfombra suave o un suelo de madera, ni sobre ningún tipo de altillo.
3. Es posible que la lavadora se mueva un poco durante su funcionamiento, debido a los factores de sobrecarga.
4. Evite la exposición a la luz solar directa y asegúrese de que haya buena ventilación.
5. Mantenga el ambiente de la estancia seco y evite la humedad.
6. Retire la caja de cartón y el embalaje de poliestireno extruido.
7. Libre el cable de alimentación y la manguera de desagüe de la parte trasera.
8. Extraiga cualquier accesorio que pueda estar en el interior del tambor, como la manguera de entrada de agua, el manual de instrucciones, etc.
9. La lavadora debe utilizarse en lugares donde la temperatura esté entre 5 °C y 40 °C. Al utilizarse a menos de 0 °C, la válvula de entrada y el sistema de desagüe podrían dañarse.
10. Instale el aparato asegurando el suficiente espacio a sí alrededor (Fig. 4):
 - a: mínimo 3 cm
 - b: mínimo 5 cm
 - c: mínimo 5 cm en el lado izquierdo
 - d: mínimo 5 cm en el lado derecho
 - e: mínimo 70 cm

PRECAUCIÓN: No permita que las partes metálicas del electrodoméstico entren en contacto con fregaderos metálicos u otros electrodomésticos.

Retirada de los tornillos de transporte (Fig. 3)

- Antes de instalar la lavadora debe retirar todos los tornillos de transporte de la parte posterior de la unidad.
- **IMPORTANTE:** es imprescindible retirar los tornillos de transporte antes del primer uso, si no, pueden dañar el tambor durante el funcionamiento del dispositivo.
- Guarde los tornillos de transporte en un lugar seguro de donde pueda recuperarlos fácilmente para trasladar la lavadora en el futuro.
- Para retirar los tornillos:
 - Afloje los 4 tornillos con la llave suministrada y retírelos (A).
 - Retire los 4 espaciadores de tubo (según modelos) (B).
 - **NOTA:** durante la extracción de los tornillos de transporte, ocasionalmente los espaciadores de tubo pueden caer dentro de la máquina, si esto sucede, se puede acceder a ellos inclinando la máquina hacia adelante y cogiéndolos del suelo o dentro de la base de la máquina.
- Cubra los orificios de los tornillos de transporte con los 4 tapones suministrados (C).

ESPAÑOL

- Guarde los tornillos en un lugar apropiado para el futuro. Los volverá a necesitar si es necesario trasladar la lavadora a otro lugar.
- Si es necesario transportarla a otra ubicación:
 1. Reinstale los tornillos de transporte.
 2. Asegure el cable de alimentación a la parte trasera del aparato.

Cómo nivelar la lavadora

- El aparato alcanza altas velocidades de centrifugado para eliminar el agua al final del ciclo de lavado.
- Por lo tanto, es importante que esté nivelado y que las 4 patas presionen contra el suelo con la misma presión.
- Esto ayudará a garantizar un uso más silencioso y con menos vibraciones.

Siga los siguientes pasos:

- Instale el aparato sobre una superficie nivelada y sólida. Preferiblemente en un rincón de la estancia.
- Si el suelo está desnivelado, ajuste las patas según sea necesario para nivelar el dispositivo. No coloque ningún objeto debajo de las patas para intentar nivelarlo.
- No extienda las patas más de lo necesario. Cuanto más extendidas, más vibraciones sufrirá el aparato. Comience con las patas completamente hacia dentro y ajuste cada una según sea necesario.
- Puede utilizar un nivel de burbuja (no incluido) para verificar que el electrodoméstico está nivelado.
- Presione hacia abajo en cada esquina de la parte superior del equipo para asegurarse de que no se "tambalee".
- Todas las patas deben presionar por igual contra el suelo.
- Cuando el dispositivo esté nivelado y no se tambalee, bloquee las patas apretando las contratuercas contra la parte inferior del equipo. Asegúrese de hacer esto sin cambiar la altura de la pata (sujete la pata mientras aprieta la contratuerca). Fig. 5

Conexión de las mangueras suministradas

Conexión de la manguera de entrada de agua

- Conecte un extremo de la manguera de entrada de agua a un grifo de agua fría y apriete con la mano (Fig. 6). Antes de realizar la conexión, deje que el agua corra libremente hasta que esté salga completamente clara.
- Conecte el otro extremo de la manguera de entrada de agua a la válvula de entrada de agua en la parte trasera girando en sentido horario (Fig. 7).
- Abra el grifo lentamente y asegúrese de que no haya fugas de agua.

Advertencia

- No retuerza, rompa, modifique o repare la manguera de entrada de agua.
- Apriete el extremo de la manguera firmemente con la mano.
- La presión del suministro de agua debe estar comprendido en un rango entre 0,03 y 1 MPa. Si la presión supera este valor, debe instalar una válvula reductora de presión (no incluida).
- Si la manguera no es lo suficientemente larga, póngase en contacto con una tienda especializada, un técnico autorizado o con el Servicio de Asistencia Técnica de Cecotec.
- No utilice nunca una manguera de segunda mano o ya usada. Use siempre la manguera suministrada junto con el equipo.

Conexión de la manguera de desagüe

- Altura del punto de desagüe (Fig. 8)
- Diferencia de altura entre el suelo y el desagüe:
- Mínimo 60 cm (24 pulgadas)
- Máximo 100 cm (39 pulgadas)

Tipos de conexión de desagüe:

1. A la tubería vertical de desagüe

Conecte la manguera de desagüe al codo (no incluido) de la tubería de desagüe. Coloque el codo en la manguera a 4 pulgadas (100 mm) del extremo de la manguera. Inserte esta sección de la manguera en la tubería. Si la manguera se empuja demasiado hacia abajo, puede causar que la lavadora se autosifone, es decir, se vacíe continuamente a medida que se va llenado de agua. Asegure el codo y la manguera con una brida (no incluida) para evitar que se salga del tubo durante el uso.

Fig. 9

1. Tubería de desagüe
2. Agua fría

2. Al sifón del fregadero

Asegure la manguera de desagüe al sifón del fregadero usando una abrazadera para manguera de 0,9-1,6 pulgadas (20-44 mm). No incluida. Disponibles en ferreterías o tiendas especializadas. Fig. 10

3. A un fregadero/lavabo

ADVERTENCIA: PELIGRO DE QUEMADURAS

Al lavar a altas temperaturas, existe el riesgo de sufrir quemaduras al tocar el agua jabonosa caliente, por ejemplo, al drenar agua caliente con espuma al fregadero/lavabo. No toque el agua jabonosa caliente.

Aviso:

- Daños en el aparato / daños en las prendas textiles.
- Si el extremo de la manguera de desagüe toca el agua drenada por la lavadora, el agua puede volver a ser succionada hacia la lavadora y dañar el electrodoméstico o la colada del interior del tambor.
- Para que esto no suceda, asegúrese de que:
- No hay tapón en el desagüe del fregadero/lavabo.
- El extremo de la manguera de desagüe no toca el agua drenada.
- El agua fluye libremente por el desagüe del fregadero/lavabo y no hay obstrucciones.
- La manguera está conectada de forma segura.

Aviso:

- No retuerza, extraiga o doble la manguera de desagüe.
- Fije la manguera con una brida a la tubería de desagüe, al fregadero/lavabo, etc., de modo que no se salga por la fuerza del agua.
- Para mayor seguridad, también puede utilizar un soporte para la manguera de desagüe (no incluido), e instalar la manguera sobre un fregadero/lavabo o un depósito, como se indica en la figura 11.
- Se desaconseja el uso de extensiones de mangueras; en caso de absoluta necesidad, la extensión debe tener el mismo diámetro que la manguera original y no debe exceder los 150 cm de longitud (Fig. 12).
- Si la manguera de desagüe es demasiado larga, no la introduzca de forma forzada en la lavadora, ya que podría dar lugar a ruidos inusuales.
- Asegúrese de que si introduce la manguera de desagüe en un tubo vertical, el extremo no descienda más de 15 cm. Si la manguera se empuja demasiado hacia abajo, esto puede causar que la lavadora se autosifone y se vacíe continuamente a medida que se llena.
- Después de la instalación, espere unas horas antes de poner el aparato en marcha, para que se aclimate a las condiciones ambientales de la habitación.
- Conecte el dispositivo únicamente cuando la instalación haya sido completada.

4. FUNCIONAMIENTO

Aviso

Antes del primer lavado, debe efectuar un ciclo completo de lavado sin ropa.

Panel de control (Fig. 13)

A: Área de botones del "Ciclo de Lavado"

- Sirve para programar el ciclo de lavado deseado.
- Botón ON/OFF : Presiones y mantenga pulsado este botón para encender la lavadora, después seleccione el programa de lavado deseado pulsando sobre él. El icono del

programa de lavado se iluminará y la pantalla mostrará el tiempo de funcionamiento del programa seleccionado.

Si vuelve a pulsar el botón , la lavadora dejará de funcionar y se apagará. Si la lavadora se apaga durante un ciclo de lavado, el ciclo de lavado se cancelará.

B: Área de botones de “Funciones y Opciones”

FUNCIÓN AUTODOSIS (DETERGENTE)

Presione el botón para activar la función de dosificación inteligente de detergente líquido (Autodosis).

DELAY END (Finalización diferida)

Presione el botón para establecer la hora de finalización del programa de lavado.

TEMP (Temperatura)

Presione el botón para cambiar la temperatura del agua del ciclo seleccionado, el valor de la temperatura aparecerá en la pantalla.

SPEED (Velocidad)

Presione el botón para cambiar la velocidad de centrifugado del ciclo seleccionado, el valor de la velocidad aparecerá en la pantalla. La lavadora dispone de 5 velocidades seleccionables (500-700-900-1400 rpm).

CHILD LOCK (Bloqueo para niños)

Con un programa en funcionamiento, presione y mantenga pulsado el botón SPEED (Velocidad)  aproximadamente 3 segundos.

WASH (Lavado)

Presione el botón para modificar el tiempo del programa de lavado, puede ajustar el tiempo dependiendo del grado de suciedad de la ropa, el nuevo tiempo aparece en la pantalla digital.

RINSE (Aclarado)

Presione este botón para seleccionar el número de aclarados en el programa elegido, el número aparece en la pantalla digital.

Esta función es compatible con los siguientes programas:

Programa	Número de aclarados por defecto	Número de aclarados configurables
ON SMART	2	-
Mix	2	0-6
Bedding (Ropa de cama)	3	0-6
Cotton (Algodón)	2	0-6
Sanitize (Esterilizar)	2	0-6
Quick (Lavado rápido)	2	0-4
Wool (Lana)	2	0-6
20 °C	2	0-4
Drum Clean Plus (Limpieza del tambor)	1	-
ECO 40-60	2	-

STEAM (Vapor) 

- Presione el botón para agregar un proceso de lavado con vapor después de la última etapa de drenaje de agua del programa de lavado seleccionado.
- Los siguientes programas no son compatibles con la función vapor:
Wool (Lana)
Sanitize (Esterilizar)
ECO 40-60
20 °C
Spin (Centrifugar)
Drum Clean Plus (Limpieza del tambor)

ON SMART 

Con la lavadora conectada, presione y mantenga pulsado este botón durante 3 segundos aproximadamente para activar directamente el ciclo de lavado "ON SMART"

START/PAUSE (Inicio/Pausa) 



Mantenga presionado el botón para iniciar o pausar un ciclo de lavado.

Cancelación del sonido (zumbador)

- Mantenga presionado el botón "SPEED" (Velocidad) y el botón ON SMART al mismo tiempo al menos 3 segundos.

- Puede cancelar el sonido durante el ciclo de lavado.
- Realice la misma operación para reestablecer el sonido.

Agregar ropa durante la ejecución de un programa de lavado

- Una vez que el ciclo de lavado ha comenzado, mantenga presionado el botón "START/PAUSE" nuevamente. Si la luz indicadora de "BLOQUEO DE LA PUERTA" está apagada , la puerta se podrá abrir y podrá introducir o extraer ropa del tambor.
- Para reanudar el ciclo de lavado desde el punto en que se interrumpió, cierre la puerta y presione nuevamente el botón "START/PAUSE".
- AVISO: si el nivel de agua o la temperatura del agua del tambor es demasiado alta, la luz indicadora de bloqueo de puerta se encenderá  y la puerta no se podrá abrir.

Botones "+" y "-"

Presione estos botones para ajustar el tiempo del ciclo de lavado. El tiempo seleccionado se mostrará en la pantalla. Algunos programas no permiten ajustar el tiempo de lavado.

C: Pantalla digital (Fig. 14)

1. Indicador de "Bloqueo de puerta"

- El símbolo encendido indica que la puerta está bloqueada. Para evitar cualquier daño, espere hasta que el icono se apague antes de abrir la puerta.
- Para abrir la puerta mientras un ciclo de lavado está en progreso, presione el botón "START/PAUSE", si el icono de "Bloqueo de puerta" está apagado, la puerta puede abrirse.
- NOTA: por motivos de seguridad no siempre es posible abrir la puerta una vez que comienza el ciclo de lavado.

2. Indicador de "Bloqueo para niños"

El icono encendido significa que la función está activada, los botones del panel de control estarán bloqueados (excepto el botón ON/OFF de encendido/apagado).

3. Barra indicadora de proceso

Durante el ciclo de lavado, la barra indicadora se iluminará indicando el tiempo restante para la finalización.

4. Indicador "Finalización diferida"

El icono encendido indica que la función "Finalización diferida" está activada. La cuenta atrás hasta el final del ciclo de lavado seleccionado aparecerá en la pantalla digital.

5. Indicador "Vapor"

El icono encendido indica que la función "Vapor" está activada.

6. Indicador de "ON SMART"

El icono encendido indica que se ha seleccionado el programa de lavado "ON SMART". Hay 3 formas de configurar este programa de lavado.

7. Pantalla digital

1. Tiempo restante del ciclo de lavado (Ejemplo: 1:28)
2. Hora de finalización del retardo (Ejemplo: 12 H)
3. Temperatura (Ejemplo: 30)
4. Tiempo de lavado (Ejemplo: 1:28)
5. Contador de aclarados (Ejemplo: 2)
6. Velocidad de centrifugado (Ejemplo: 1400 rpm)
7. Código de error (Ejemplo: E 03)

Antes de cada lavado

- Compruebe la etiqueta de cada prenda.
- Vacíe los bolsillos de las prendas de ropa que desea lavar. Asegúrese de que en los bolsillos no hay objetos metálicos como monedas o clips, papeles, etc.
- Haga un nudo con las tiras o cordones, cierre las cremalleras y abroche los botones de fundas, cojines, etc.
- Retire las correderas de las cortinas.
- Coloque las prendas pequeñas o especialmente delicadas como medias, encajes, calcetines o pañuelos dentro de una bola de red.
- Dé la vuelta a las prendas de punto, pantalones, camisetas y sudaderas.
- Asegúrese de que los sujetadores con copa de alambre se pueden lavar a máquina e introdúzcalos dentro de una bola de red que pueda cerrarse de forma segura con una cremallera o botones. Si el alambre se sale de la copa, puede caer a través de los orificios del tambor y causar daños importantes.

Clasificación de la ropa según color y grado de suciedad

Clasifique las prendas según su color, grado de suciedad y rango de temperatura de lavado recomendado.

Las prendas de vestir pueden decolorarse.

Nunca lave prendas multicolores nuevas junto con otras prendas.

Lave las prendas blancas por separado de las prendas de color. De lo contrario, los artículos blancos pueden tender a volverse grises.

Grado de suciedad

Poca suciedad

- Sin suciedad ni manchas visibles, pero puede haber absorbido algún olor.
- Ropa ligera de verano como camisetas o blusas usadas sólo una vez.
- También para "refrescar" la ropa de cama o toallas.

Suciedad normal

- Suciedad visible y/o con algunas manchas ligeras.
- Ropa ligera de verano como camisetas o blusas que hayan sido usadas varias veces.
- Paños de cocina, toallas o ropa de cama utilizada durante una semana o más.
- Cortinas sin manchas.

Mucha suciedad

- Suciedad y manchas visibles.
- Paños de cocina, servilletas de tela, baberos para bebés, ropa de niños, camisetas de deporte.
- Ropa de trabajo.

Clasificación de la ropa según las especificaciones de su etiqueta de cuidado

- Los símbolos en las etiquetas de las prendas le ayudarán a elegir el programa de lavado adecuado, la temperatura, los ciclos de lavado y los métodos de planchado adecuados.
- ¡No olvide echar un vistazo a estas indicaciones!

Tabla de ciclos de lavado

Ciclo de lavado	Temperatura °C (MAX)	Carga máxima (Kg)	Especificaciones	Tipo de detergente		
		Lavado		Detergentes		Suavizante
				Universal	Específico	
Mix	60	9	Para lavar cargas mixtas de algodón y telas sintéticas con suciedad ligera a normal, prendas blancas y de color juntas	L/P	-	○
Quick (Lavado rápido)	40	1	Para prendas poco sucias o ligeramente sucias	L/P	-	○

ESPAÑOL

Cotton (Algodón)	60	9	Para prendas diarias de algodón, lino y mezclas de algodón	L/P	-	○
Wool (Lana)	40	1	Para prendas lavables a máquina, de lana y mezcla de lana	-	L/P	○
Sanitize (Esterilizar)	85	3	Para ropa que requiere ser desinfectada	-	L	○
Bedding (Ropa de cama)	60	6	Para prendas de cama grandes como mantas y colchas. También para cortinas.	L/P	-	○
ECO 40-60	40	9	Programa de eficiencia energética	L/P	-	○
20 °C	30	2	Para pequeñas cantidades de ropa que se decoloran con facilidad	L/P	-	○
Spin (Centrifugado)	-	9	Este ciclo utiliza un centrifugado para acortar los tiempos de secado de telas pesadas o artículos de cuidado especial lavados a mano	-	.	-
Drum Clean Plus (Limpieza del tambor)	85	-	Limpia el tambor eliminando la suciedad y bacterias. Asegúrese de que el tambor esté vacío.	-	.	-
ON SMART	40	5	Ciclo especial que se puede iniciar simplemente presionando el botón ON SMART	L/P	.	○

- L= detergente en gel/líquido
- P= detergente en polvo
- o = opcional
- Si usa detergente líquido, no se recomienda activar la finalización diferida.
- Recomendamos utilizar detergente en polvo para ropa de 20 a 80 °C o detergente específico para lana de 20 a 40 °C.
- Siga la dosis recomendada por el fabricante de detergente / suavizante.

CICLOS DE LAVADO

Ciclo de lavado ON SMART

El ciclo de lavado ON SMART puede detectar de manera inteligente el peso de la ropa y combinar diferentes tiempos y temperaturas de lavado para realizar un lavado inteligente.

-  Se muestra en la pantalla en la etapa de detección después de que se inicie el ciclo, y el ciclo de lavado M-SMART se puede activar mediante los siguientes 3 métodos:
 1. Cuando el dispositivo esté apagado (OFF), mantenga presionado el botón ON SMART durante al menos 3 segundos, el equipo ejecutará el ciclo ON SMART directamente con la luz indicadora ON SMART iluminada.
 2. Cuando el dispositivo esté encendido, mantenga presionado el botón ON SMART durante al menos 3 segundos, el equipo ejecutará el ciclo ON SMART directamente con la luz indicadora ON SMART iluminada.
 3. Cuando el dispositivo esté encendido presione levemente el botón ON SMART, la luz indicadora ON SMART se encenderá, luego presione el botón "START/PAUSE", el aparato ejecutará el ciclo de lavado ON SMART.

Wool (Lana)

- Ciclo diseñado para prendas de lana.
- Antes de lavar, confirme que la ropa tenga la etiqueta de lavado de "lavable a máquina".
- Después de completar el procedimiento, saque la ropa rápidamente, dele forma y séquela para evitar la deformación causada por estar colocada en el tambor por mucho tiempo.
- Para evitar que la ropa se dañe, la temperatura del agua no debe superar los 40°C.
- Para obtener los mejores resultados y reducir el daño de la ropa, utilice un detergente especial para lana y no exceda 1,0 kg de ropa.

IMPORTANTE: después de su uso, confirme que las prendas no han sufrido daños o han encogido

Drum Clean Plus (Limpieza del tambor)

- Una vez la lavadora esté conectada, presione brevemente el botón "Drum Clean Plus" para activar el programa.
- En este programa el agua se calienta a 85 °C aproximadamente y es rociada a alta presión para enjuagar el tambor, consiguiendo así limpiar, eliminar impurezas y esterilizar.

NOTA: no añada detergente o suavizante en este programa.

Delay End (Finalización diferida)

- Después de seleccionar el programa de lavado, presione repetidamente el botón "Delay End" (Finalización diferida) para configurar el tiempo de finalización del programa, el incremento se realiza en intervalos de una hora, hasta un máximo de 24 horas. Después de seleccionar el programa de lavado deseado, pero antes de presionar el botón "START/

ESPAÑOL

PAUSE" (inicio/Pausa), presione el botón "Delay End" (Finalización diferida) hasta que se muestre el tiempo deseado, por ejemplo 8h, con el indicador luminoso "Delay End" encendido.

AVISO: La duración del ciclo está incluida en el tiempo de finalización diferida establecido.

- Ejemplo de un tiempo de ciclo de 1 hora y 30 minutos y un tiempo de finalización diferida de 8 horas.
- Se muestra 8 h en la pantalla y una cuenta atrás (aproximadamente de 6 horas y 30 minutos) hasta que comienza el ciclo de lavado, luego se muestra la duración del ciclo 1:30 y se inicia. El tiempo total aproximado es de 8 horas.
- Seleccione otro ciclo de lavado una vez iniciada la función "Delay End" (Finalización diferida) para cancelarla.

AVISO:

- La hora de finalización real del ciclo de lavado puede ser diferente de la hora de finalización diferida establecida, dependiendo de múltiples factores como la presión del suministro de agua, el drenaje, el tipo de ropa, la temperatura del agua, así como otras condiciones.
- Los programas "ON SMART" y "ECO 40-60" no son compatibles la función "Delay End" (Finalización diferida).

Lavado con vapor

Presione el botón "STEAM" (Vapor) para agregar un proceso de lavado con vapor. En el proceso de lavado a vapor, la máquina genera una gran cantidad de vapor a alta temperatura que penetra profundamente en el tejido, mejorar la suavidad y elasticidad de la ropa y, al mismo tiempo, elimina el olor y refresca la ropa.

Esta función es recomendable sobre todo para prendas de algodón.

Child Lock (Bloqueo para niños)

1. La configuración de la función de bloqueo para niños puede evitar un mal funcionamiento o incidencias no deseadas.
2. Durante el funcionamiento, mantenga presionado el botón "SPEED" (Velocidad) durante 3 segundos aproximadamente para configurar o cancelar la función de bloqueo para niños.
3. Después de configurar la función de bloqueo para niños, su luz indicadora se encenderá , la puerta no se podrá abrir y el panel de control estará bloqueado, los botones permanecerán inactivos. Sólo se podrá apagar la máquina presionando el botón ON/OFF. Si la máquina está apagada, la función de bloqueo para niños se cancelará.
4. Si apaga el dispositivo y lo vuelve a encender, la lavadora ejecuta directamente el programa seleccionado antes de apagarla.

Función Autodosis

Para activar esta función:

- Encienda la lavadora presionando el botón ON/OFF.
- Seleccione un programa de lavado.

- Pulse el botón "Detergente (Autodosis)" 
- El nivel seleccionado se mostrará en la pantalla digital.
- Si pulsa de nuevo, el nivel de dosificación aumentará de nivel.
- La lavadora dispone de 5 niveles de dosificación:
 - Au > Autodosificación automática
 - L1 > Baja autosificación
 - L2 > Autosificación media
 - L3 > Autodosificación alta
 - OFF > Función de autosificación desactivada

Si la función está activada, la lavadora detecta si la cantidad de detergente en el depósito dispensador es insuficiente, su icono se iluminará en el panel de control, indicando de debe rellenar el depósito dispensador.



Los siguientes programas no son compatibles con la función "Autodosis":

- Drum Clean Plus (Limpieza del tambor).
- Spin (Centrifugado).
- ECO 40-60.

Ajuste del tiempo de un programa

- Presione los botones "+" o "-" para ajustar el tiempo. El valor del ajuste de tiempo de un programa se mostrará en la pantalla digital y la lavadora funcionará acorde con dicho tiempo.
- Los programas "Drum Clean Plus" y "ECO 40-60" no permiten el ajuste de tiempo.

Añadir ropa durante un ciclo de lavado

Cuando el programa se está ejecutando, mantenga presionado el botón "INICIO/PAUSA"  para pausar la máquina, si la luz indicadora de BLOQUEO DE LA PUERTA se apaga  la puerta se puede abrir, puede agregar o sacar ropa. Una vez completada la operación, cierre la puerta, mantenga presionado el botón "INICIO/PAUSA" nuevamente y la máquina continúa funcionando desde el punto en que se interrumpió.

AVISO:

Si el nivel del agua o la temperatura del agua en el tambor es demasiado alto, la luz indicadora de bloqueo de la puerta se enciende, la puerta no se puede abrir y no se puede agregar o sacar ropa durante la ejecución del programa (por motivos de seguridad).

Luz interna del tambor

- La luz interna del tambor está siempre encendida durante el ajuste del programa o de la función.
- Cuando se suspende el programa, la luz interna del tambor puede encenderse abriendo la puerta de la lavadora.

ESPAÑOL

- Cuando el programa está en marcha, la luz se enciende automáticamente con el cambio de fase de lavado.
- Tocando cualquier botón que no sea el de encendido también se puede iluminar la luz interna del tambor.

Sistema de equilibrio de carga

La lavadora dispone de un sistema de detección automática de carga excéntrica. En el proceso de centrifugado, si la ropa se distribuye de manera desigual, el aparato nivelará y ajustará la ropa hasta que se distribuya uniformemente antes del centrifugado. Si la ropa no se puede distribuirse uniformemente dentro del tiempo especificado, el aparato no girará para evitar vibraciones excesivas. En este momento, debe verificar si la ropa está anudada o enredada y seleccionar el programa SPIN "Centrifugado" después de reorganizar la ropa. Cuando lave menos ropa, como un par de pantalones, un suéter, una toalla de baño, etc., es posible que la máquina no complete el proceso de centrifugado debido a la protección del equilibrio. Lave las prendas grandes y pequeñas juntas tanto como sea posible para que no se enreden y en todo caso que sea más fácil soltarlas de manera uniforme y completar el proceso de centrifugado sin problemas.

AVISO:

Debido a los diferentes tipos y materiales de la ropa, el sistema automático de ajuste y equilibrio del aparato puede nivelar y ajustar la ropa varias veces para prolongar el tiempo de centrifugado. Este es un fenómeno normal, no un fallo de la máquina.

Antes de realizar el primer lavado

- Todas las lavadoras han sido probadas antes de salir de fábrica mediante un estricto control de calidad. Este proceso implica ejecutar varios ciclos de lavado. Como resultado, puede quedar una pequeña cantidad de agua en el tambor y en el sistema de drenaje. Ejecute un ciclo "Drum Clean Plus" (Limpieza del tambor) sin ropa para limpiar el sistema antes de su primera carga de ropa.
- Espere a que termine el ciclo.

Vacíe los bolsillos

- Las monedas, clips, etc. podrían dañar la ropa y los componentes de la lavadora.
- Los tejidos podrían dañarse durante el ciclo de lavado y los fragmentos deberán retirarse posteriormente de forma manual.
- Cierre todas las cremalleras, botones y ganchos. Ate todas las cintas o cinturones
- Introduzca las prendas más pequeñas (p. ej., medias de nailon, cinturones, etc.) y las prendas con ganchos (p. ej., sujetadores) en una bolsa de tela o una funda de almohada con cremallera. Retire los anillos de las cortinas o coloque las cortinas dentro de una bolsa de tela junto con los anillos.

Tipo de tejido/etiquetado de la ropa

- Algodón, fibras mixtas, cuidado fácil/sintéticos, lana, artículos para lavar a mano.
- Color: Separe los artículos de color y los blancos. Lave las prendas de color nuevas por separado.
- Tamaño: Lave artículos de diferentes tamaños en el mismo lavado, para mejorar la eficacia del lavado y la distribución de los artículos en el tambor.
- Delicados: Lave las prendas delicadas por separado; requieren un trato suave.

Cómo usar la lavadora

1. Cargue la ropa (Fig. 15/16)

Abra la puerta e introduzca la ropa en el tambor. Cargue los artículos de uno en uno sin apretarlos sin sobrellenar el tambor, colóquelos de forma homogénea. Tenga en cuenta los tamaños de carga indicados en la "Tabla de ciclo de lavado". La sobrecarga de la máquina dará como resultado lavados no óptimos y ropa arrugada.

2. Cierre puerta

Asegúrese de que no quede ropa sucia entre el cristal de la puerta y la junta de goma. Cierra la puerta, asegúrese de escuchar el "clic" al cerrarse.

3. Abra el grifo

Asegúrese de que el aparato esté conectado a la red de agua. Abra el grifo.

4. Configure el programa deseado

Presione unos segundos el botón ON/OFF para encender la lavadora y luego seleccione el programa deseado (su icono se iluminará). La duración del ciclo de lavado se muestra en la pantalla. La lavadora muestra automáticamente la temperatura predeterminada y los ajustes de velocidad de centrifugado posibles para el programa seleccionado. Ajuste la configuración de temperatura y/o velocidad de centrifugado si es necesario con los botones correspondientes.

- Cambie la temperatura, si es necesario

Presione el botón TEMP (Temperatura) para disminuir progresivamente el ajuste de temperatura hasta alcanzar el lavado en frío (se mostrará " - - " en la pantalla digital). Al pulsar de nuevo el botón se establece el ajuste más alto posible.

- Cambie la velocidad de centrifugado, si es necesario

Presione el botón "SPEED" (Velocidad) para disminuir progresivamente la velocidad de centrifugado hasta que el ciclo de centrifugado se apague ("--" se mostrará en la pantalla digital). Al pulsar de nuevo el botón se establece el ajuste más alto posible.

- Seleccionar opciones, si es necesario

Pulse los botones para seleccionar la opción deseada; la luz indicadora de la opción correspondiente se encenderá.



Presione el (los) botón (es) nuevamente para cancelar la opción, la luz indicadora de la opción correspondiente se apagará.

- Si la opción seleccionada es incompatible con el programa configurado, la incompatibilidad será señalada por un pitido del zumbador y la luz indicadora de la opción correspondiente parpadeará.
 - Si la opción seleccionada es incompatible con otra opción configurada anteriormente, solo permanecerá activa la selección más reciente.
- 5. Añadir detergente**
- Extraiga el dispensador de detergente y agregue detergente y suavizante (si procede) en los compartimentos correspondientes como se describe en la figura 17.
 - Compartimento 1: detergente en polvo o líquido.
 - Compartimento 2: suavizante (no debe sobrepasar el nivel marcado como MAX).
 - Compartimento 3: detergente líquido para la función "Autodosis".
- No añada detergente en polvo o líquido en el compartimento 1 cuando esté usando la función "Autodosis" (compartimento 3).
- Abra la tapa y vierta detergente líquido en el compartimento 3 (Autodosis). No debe exceder el nivel marcado como "MAX". El detergente líquido se almacena en el compartimento 3 y no es necesario añadir cada vez que se use la lavadora. Recuerde cerrar la tapa.
- No abra el dispensador de detergente y suavizante cuando la lavadora esté en funcionamiento, para evitar derrames de agua o espuma.
 - Observe las recomendaciones de dosificación marcadas por el fabricante del detergente/suavizante.
 - La dosificación correcta de detergente/suavizante es importante porque:
 - Optimiza el resultado de la limpieza.
 - Evita residuos de detergente por exceso en tu colada, que pueden causar irritaciones en la piel.
 - Ahorra dinero al evitar el desperdicio de detergente sobrante.
 - Protege la lavadora, evitando la calcificación de los componentes.
 - Respeta el medio ambiente evitando cargas ambientales innecesarias.
- ¡No use detergentes para lavarse las manos ya que crean demasiada espuma!
 - ¡Utilice detergente en polvo para prendas blancas de algodón, para prelavado y para lavado a una temperatura
 - ¡De más de 60 °C!
 - Al utilizar detergente concentrado, filamentoso o con aditivos, antes de verterlo en el depósito de detergente, se recomienda utilizar agua para diluirlo ligeramente para así evitar que la entrada del depósito de detergente se obstruya o se salga el agua al llenarlo.



6. Finalización diferida

Si lo desea, utilice esta función para que un programa finalice a la hora programada.



7. Programa de inicio

- Pulse el botón "START/PAUSE" (Inicio/Pausa) . La luz indicadora correspondiente se encenderá, la puerta se bloqueará y la luz indicadora de BLOQUEO DE PUERTA  se encenderá.
- Para evitar derrames de agua, no abra el dispensador de detergente durante un programa en ejecución.
- La duración restante del programa puede variar. Factores como el desequilibrio en la carga de lavado o la formación de espuma pueden afectar a la duración del programa.



8. Cambiar la configuración de un programa en ejecución, si es necesario

- Puede cambiar la configuración mientras se ejecuta un programa. Los cambios se aplicarán siempre que la respectiva fase del programa aún no haya finalizado.
- Para cambiar la configuración de un programa en ejecución:
- Presione el botón "START/PAUSE" (Inicio/Pausa)  para poner el programa en ejecución en pausa.
- Cambie su configuración.
- Presione el botón "START/PAUSE" (Inicio/Pausa)  nuevamente para continuar el programa.
- Si ha cambiado el programa, no añada detergente para el nuevo programa.
- Para evitar que un programa en ejecución cambie por accidente (por ejemplo, por niños), utilice la función "Child Lock" (Bloqueo para niños).

Pausar un programa en ejecución y abrir la puerta

- Presione el botón "START/PAUSE" (Inicio/Pausa)  para pausar un programa en ejecución.
- Si el nivel del agua y/o la temperatura en el tambor no son altos, la luz indicadora "DOOR LOCK" (Bloqueo de puerta)  se apagará. Puede abrir la puerta, por ejemplo, para agregar más ropa o para sacar ropa que se cargó por error. Presione el botón "START/PAUSE" (Inicio/Pausa) nuevamente para continuar con el programa.



9. Cancelación de un programa en ejecución, si es necesario

- Presione el botón ON/OFF  para apagar la lavadora.
- Si el nivel del agua y/o la temperatura son lo suficientemente bajos, la puerta se desbloqueará y se podrá abrir.
- La puerta permanecerá bloqueada si hay un nivel de agua más alto en el tambor. Para desbloquear la puerta, primero presione el botón ON/OFF para encender el dispositivo, luego presione el botón "SPEED" (Velocidad) para establecer la velocidad de centrifugado en "--", es decir, desactivado ("—" se debe mostrar en la pantalla digital).
- Presione el botón "START/PAUSE" (Inicio/Pausa)  para ejecutar el programa de "SPIN"

ESPAÑOL

(Centrifugado). El agua se drenará desde el tambor durante el ciclo de lavado. La puerta se desbloquea al final del programa.

10. Apagar el dispositivo después del final de un programa de lavado

- Al final del ciclo, se muestra el mensaje "END" (Fin) en la pantalla digital.
- La puerta solo se puede abrir cuando la luz indicadora DOOR LOCK  se apague.
- Verifique que la luz indicadora DOOR LOCK esté apagada, luego abra la puerta y saque la ropa.
- Presione el botón ON/OFF  para apagar la lavadora.
- Deje la puerta entreabierta para que se seque el interior del tambor y evitar malos olores, así como la aparición de moho.

5. LIMPIEZA Y MANTENIMIENTO

Advertencia

Antes de limpiar o reparar, desconecte el aparato de la toma de corriente y cierre la llave de paso.

- Un buen mantenimiento de la lavadora alargará su vida útil. La superficie se puede limpiar con detergente neutral y no abrasivo diluido si fuera necesario. Si hay exceso de agua, utilice un paño para absorberla inmediatamente.
- No utilice esponjas, polvos o productos de limpieza abrasivos para limpiar el producto.
- No utilice agua a presión para limpiar el equipo.

Limpieza del tambor

- La oxidación del interior del tambor causada por los objetos metálicos debe limpiarse de inmediato con detergentes libre de cloro.
- No utilice estropajos de acero.

Aviso

No introduzca ropa en la lavadora durante la limpieza del tambor.

- Limpieza de la junta de la puerta y del cristal
- Limpie el cristal y la junta después de cada lavado para eliminar cualquier rastro de pelusas y manchas. La acumulación de pelusas puede causar fugas.
- Retire las monedas, botones o cualquier otro objeto de la junta después de cada lavado.

Descalcificación del equipo

- Siempre que use las cantidades correctas de detergente con las cargas de lavado, no es necesario descalcificar. Si fuese necesario descalcificar el tambor del aparato, siga las instrucciones del fabricante del producto descalcificador.
- Se pueden usar pequeñas cantidades de agente desincrustante para eliminar las manchas

blancas en el tambor de la lavadora causadas por depósitos de cal o minerales o pequeñas cantidades de óxido causadas por objetos metálicos que quedan en el tambor.

AVISO: Los agentes descalcificadores contienen ácidos que pueden atacar partes del aparato y decolorar la ropa.

Revisión de la manguera de entrada de agua

Revise la manguera de entrada de agua al menos una vez al año. Si hay grietas, debe reemplazarse inmediatamente, durante el ciclo de lavado, la presión del agua es muy fuerte y una manguera de entrada de agua agrietada podría abrirse fácilmente.

Limpeza del dispensador de detergente

Limpie regularmente los compartimentos de detergente y suavizante para evitar obstrucciones que den lugar a desbordamientos de agua.

Una limpieza adecuada del dispensador garantiza que los aditivos fluyan adecuadamente hacia la colada.

1. Abra el dispensador, presione el extremo de la pestaña del dispensador (tal como muestra la flecha de la figura 18), libere el extremo de la pestaña del dispensador y extraiga completamente el dispensador de detergente.
2. Limpie los dos compartimentos de detergente en polvo y suavizante utilizando agua a temperatura ambiente y retire cualquier tipo de residuo del interior.
3. Coloque de nuevo el dispensador en su ubicación original.

Leyenda Figura 18:

1. Extremo de la pestaña del dispensador.
2. Presione en esta dirección.
3. Contenedor de autodosificación de detergente líquido.
4. Extraiga el dispensador.

Advertencia

No utilice alcohol, disolventes ni productos químicos.

Puede usar un cepillo suave para eliminar restos de detergente adheridos al dispensador.

Nota: Durante el proceso de limpieza, no abra la tapa del contenedor de autodosificación de detergente líquido, tampoco incline o gire el dispensador para evitar que el detergente líquido se derrame.

Nota: No ponga en funcionamiento la lavadora sin que el dispensador de detergente esté correctamente instalado. Cuando la lavadora esté en funcionamiento, asegúrese de que el dispensador esté completamente cerrado.

Limpieza del filtro de malla en la manguera de entrada de agua y la válvula de entrada de agua

1. Cierre el grifo (llave de paso) y desenrosque la manguera de entrada de agua (Fig. 19).
2. Limpie cuidadosamente el filtro de malla del extremo de la manguera con un cepillo fino (Fig. 20).
3. Ahora desenrosque la manguera de entrada de agua en la parte posterior del aparato con la mano. Saque el filtro de malla de la válvula de entrada de agua en la parte posterior del aparato con unos alicates de punta fina (extreme la precaución para no dañarla) y límpielo con cuidado (Fig. 21)
4. Vuelva a insertar el filtro de malla en la parte trasera de la lavadora. Vuelva a conectar la manguera de entrada de agua al grifo y al aparato. No utilice una herramienta para conectar la manguera de entrada. Abra el grifo de agua y verifique que todas las conexiones estén apretadas (Fig. 22)

Limpieza del filtro la bomba de drenaje

ADVERTENCIA: RIESGO DE QUEMADURAS ¡Peligro de lesiones en la piel por agua caliente!
Tenga especial cuidado al drenar el agua del electrodoméstico y abrir la tapa.

Es aconsejable limpiar el filtro de la bomba de drenaje cada cierto tiempo para garantizar posibles incidencias.

La bomba del electrodoméstico puede bloquearse con desechos sueltos (recuerde revisar el tambor y eliminar los desechos visibles después de cada carga). Las telas que desprenden grandes cantidades de pelusa también pueden causar obstrucciones.

Para acceder al filtro de la bomba de drenaje, primero debe abrir la tapa situada en la parte inferior derecha. Pulse ligeramente para abrir la tapa (Fig. 23). Con la tapa abierta, proceda de la siguiente manera:

1. Si el aparato no ha sido drenado, intente drenarlo ahora. Primero, gire el selector del ciclo de lavado para seleccionar el programa "SPIN" (Centrifugado), presione el botón "SPEED" (Velocidad) hasta que en la pantalla se muestre "-", luego presione el botón "START/PAUSE" (Inicio/pausa). Espere un momento para que la bomba drene el agua del tambor. Si la bomba está totalmente bloqueada, el agua no podrá drenar y el ciclo terminará.
2. Cierra el grifo para que no entre más agua. Apague el aparato. Desconecte el enchufe de alimentación.
3. Utilice la manguera de drenaje extraíble ubicada en la abertura de acceso al filtro para drenar el agua restante en un recipiente adecuado (se pueden drenar hasta 20 litros de agua). Quite el tapón de la manguera y colóquela sobre el costado de un recipiente adecuado, deje que el agua termine de drenarse del tambor. Cuando haya terminado, vuelva a colocar el tapón de sellado en el extremo de la manguera y vuelva a colocar la manguera en su ubicación de almacenamiento. Extreme la precaución para no derramar el agua drenada por el suelo (Fig. 24).

4. Gire la tapa del filtro en el sentido contrario a las agujas del reloj para extraerlo. Una pequeña cantidad de agua residual puede salir cuando se quita la tapa. Limpie el interior, así como el propio filtro, eliminando cualquier residuo u objeto extraño. Retire cualquier pelusa, suciedad o residuo de detergente de la rosca del filtro. Puede utilizar agua, un paño o un cepillo suave. Vuelva a instalarlo en su posición original (Fig. 25).
5. Cierre la tapa y limpie cualquier derrame de agua que se haya producido (Fig. 26).

6. RESOLUCIÓN DE PROBLEMAS

Problema	Causa/Posible Solución
Hay manchas de color y manchas de aceite en el tambor.	El aparato requiere un lavado de servicio. Ejecute un ciclo de lavado de "DRUM CLEAN " (Limpieza de tambor) sin detergente ni ropa.
Malos olores	Debido al uso de piezas de goma, la máquina tendrá olor a goma al principio del uso, pero el olor a goma desaparecerá gradualmente durante el uso. Deje entreabierta la puerta después de cada ciclo de lavado.
La puerta no se puede abrir	La función de protección de seguridad está en funcionamiento y la temperatura del agua y/o el nivel del agua son demasiado altos. Si el programa ha finalizado normalmente, pero hay un corte de energía. ¿Está activada la función de bloqueo para niños "CHILD LOCK"? Desactive la función de bloqueo para niños. Apague la función de finalización diferida.
Derrames de agua del dispensador de detergente	El dispensador está bloqueado con detergente y requiere limpieza. La presión del agua es demasiado alta y es necesario bajarla; cierre ligeramente el grifo de la tubería de suministro de agua y vuelva a intentarlo. El aparato se inclinado hacia adelante – Debe estar nivelado cuando esté en su posición final.

<p>Fugas de agua</p>	<p>La manguera de entrada de agua está suelta, revise las conexiones. La manguera de entrada de agua está apretada pero aún tiene fugas; si es así, reemplace las arandelas de goma, o la manguera de entrada de agua no tiene la arandela de goma. La manguera de desagüe no está colocada correctamente. En caso de fuga de agua dentro de la máquina, apague la fuente de alimentación y comuníquese con Servicio de Asistencia Técnica de Cecotec.</p>
<p>No se enciende</p>	<p>El aparato no está completamente enchufado o no lo suficiente para hacer contacto. No llega corriente a la toma de corriente. Revise los fusibles y elementos de mando y protección de la instalación eléctrica.</p>
<p>El ciclo de lavado no comienza</p>	<p>La puerta no está bien cerrada. No se ha pulsado el botón "START/PAUSE" (Inicio/Pausa) El grifo de agua no se ha abierto para permitir que el agua fluya hacia el electrodoméstico. Se ha configurado una función de finalización diferida.</p>
<p>No entra agua ni detergente en tambor. Aparece el error "E02" en la pantalla</p>	<p>La manguera de entrada de agua está torcida o doblada. La manguera de entrada de agua no está conectada al suministro de agua. La presión del agua es demasiado baja. El grifo de agua no se ha abierto para permitir que el agua fluya hacia la máquina. No hay suministro de agua en la vivienda. El filtro de malla en la manguera de entrada de agua y/o la válvula de entrada de agua están bloqueados. El grifo y/o la tubería de suministro de agua están congelados. No se ha pulsado el botón "START/PAUSE" (Inicio/Pausa) Ya hay suficiente agua en el tambor.</p>

<p>Descarga de agua cuando se inicia el programa</p>	<p>Esto no es una incidencia. No abra la puerta para verter el agua directamente en el tambor antes de que se ejecute el programa, de lo contrario, la máquina puede descargar el agua que se vertió en el tambor cuando se inició el programa.</p>
<p>El nivel del agua es demasiado bajo cuando la máquina está lavando</p>	<p>Esto no es una incidencia. El consumo de agua en el ciclo de lavado de este electrodoméstico es relativamente pequeño, el nivel de agua en el ciclo de lavado es más bajo que el de otro tipo de lavadora.</p>
<p>Llenado excesivo de agua durante la operación del ciclo de lavado</p>	<p>Si el nivel del agua baja, la máquina recuperará el agua automáticamente. Cuando la cantidad de ropa a lavar es demasiado grande, el electrodoméstico puede llenar el agua automáticamente varias veces durante la operación del ciclo de lavado.</p>
<p>Hay demasiada espuma en el tambor o la espuma se desborda del dispensador de detergente</p>	<p>El detergente no es apto para lavar a máquina (debe mostrar el texto "para lavadoras" o "lavado a mano y a máquina" o similar). Se usó demasiado detergente; se requiere menos detergente en agua blanda.</p>
<p>El giro de alta velocidad debe repetirse muchas veces (centrifugado)</p>	<p>Debido a los diferentes tipos y materiales de la ropa, el sistema de equilibrio de carga del electrodoméstico puede tambalearse y dispersar la ropa muchas veces para prolongar el tiempo de centrifugado. Este es un fenómeno normal, no una incidencia de la máquina.</p>
<p>La máquina no centrifuga</p>	<p>No se ha seleccionado una velocidad de centrifugado. La pantalla muestra "—"</p>
<p>La máquina vibra mucho durante el ciclo de centrifugado</p>	<p>Las patas no se han ajustado, lo que hace que la máquina se balancee. Instalación nueva: los tornillos de transporte, incluido el espaciador de plástico, o el embalaje de poliestireno no se ha quitado al instalar la máquina. El aparato está atrapado entre muebles y/o paredes. La carga está ligeramente desequilibrada y el aparato está girando, pero a menor velocidad.</p>

<p>El resultado del centrifugado no es óptimo</p>	<p>Cuando lave menos ropa, como un par de jeans, un suéter, una toalla de baño, etc., es posible que la máquina no complete el proceso de centrifugado debido a la protección del equilibrio. Si la carga está ligeramente desequilibrada, el aparato girará, pero a una velocidad más baja, no a la velocidad de centrifugado predeterminada del ciclo o la configuración de velocidad de centrifugado para el ciclo.</p>
<p>La máquina no drena, drena lentamente o aparece "E03" en la pantalla</p>	<p>La parte superior de la manguera de desagüe está demasiado alta. Debe instalarse a una altura de entre 65 y 100 cm del suelo. El filtro de la bomba de drenaje está bloqueado. La manguera de desagüe está torcida o doblada. La manguera de drenaje está bloqueada o congelada.</p>
<p>El tiempo del programa de lavado deja de contar antes de entrar en el proceso de centrifugado de alta velocidad</p>	<p>Esto no es una incidencia. El sistema de equilibrio de carga del aparato se tambalea y dispersa la ropa en el tambor durante mucho tiempo para lograr el equilibrio y completar el giro a alta velocidad; En el proceso de tambaleo y dispersión, el tiempo del programa deja de contar antes de que el aparato llegue al proceso de centrifugado de alta velocidad.</p>
<p>El programa de lavado dura demasiado tiempo</p>	<p>Los tiempos del programa variarán debido a la presión del agua, el agua entrante, la temperatura, etc. Si la carga de lavado se desequilibra, aumentará el tiempo.</p>
<p>Ruido excesivo</p>	<p>Siempre habrá algo de ruido del motor, la bomba y el tambor durante el centrifugado. La lavadora toca otros objetos. Los objetos extraños, como horquillas para el cabello u objetos de metal, caen en el tambor.</p>

<p>La máquina se llena continuamente de agua y se vacía continuamente</p>	<p>La parte superior de la manguera de desagüe está demasiado baja. Debe instalarse a una altura entre 65 y 100 cm del suelo</p> <p>El extremo de la manguera de drenaje se ha empujado demasiado hacia abajo en el tubo vertical, el codo de la manguera debe instalarse a 100 mm del extremo de la manguera de drenaje.</p> <p>El extremo de la manguera de drenaje está sumergido en el agua descargada.</p>
<p>El agua drenada vuelve al aparato</p>	<p>Si el extremo de la manguera de desagüe toca el agua descargada (agua drenada de la lavadora), esta (el agua descargada) puede volver a succionarse hacia el electrodoméstico y dañar el electrodoméstico o las prendas-</p>
<p>El panel de control se calienta</p>	<p>Este es un leve efecto de calentamiento de los componentes electrónicos en la placa PCB instalada en la parte posterior del panel de control.</p>
<p>Incidencias generales</p>	<p>Su electrodoméstico contiene sensores que monitorean el progreso durante el ciclo de lavado (por ejemplo: nivel de agua, temperatura, cargas desequilibradas, tiempo/progreso de lavado). Normalmente, si su electrodoméstico completa con éxito el ciclo, es poco probable que haya algún problema</p>

- No repare ni reemplace ninguna parte del aparato a menos que se indique específicamente en este manual de instrucciones. Puede provocar un incidente peligroso que ponga en peligro su salud y/o dañe la propiedad.
- En caso de avería, póngase en contacto con el Servicio de Asistencia Técnica de Cecotec.
- Utilice repuestos originales.

IMPORTANTE: no entrar en contacto con los siguientes componentes internos mientras el aparato esté conectado: válvula(s) de entrada, bomba de drenaje, disipador de calor del controlador del motor, PCB.

Errores

Error	Causa	Solución
E02	No entra agua	<p>Verifique si el grifo está abierto. Si el suministro de agua está cortado. ¿Están bloqueados el filtro de malla en la manguera de entrada de agua y la válvula de entrada de agua? ¿y si la manguera de entrada de agua del aparato está congelada? Elimine las causas de falla anteriores, si el código de fallo aún existe, comuníquese con el Servicio de Asistencia Técnica de Cecotec</p>
E03	Fallo de drenaje	<p>Limpie el filtro de la bomba. Compruebe si la manguera de drenaje está doblada, torcida o bloqueada. Elimine las causas de falla anteriores. Si el código de falla aún existe, comuníquese con el Servicio de Asistencia Técnica de Cecotec</p>

<p>U4</p>	<p>Fallo del bloqueo de la puerta</p>	<p>La puerta no está correctamente y la cerradura de la puerta no funciona normalmente. Cierre la puerta nuevamente, gire el selector del ciclo de lavado a la posición "OFF" para apagar la fuente de alimentación y luego gire el selector para seleccionar cualquier programa de lavado y presione el botón INICIO/PAUSA para reiniciar el programa. Eliminar las causas de este fallo. Si el código de falla aún existe, comuníquese con el Servicio de Asistencia Técnica de Cecotec. Si aparece el código de fallo y no puede abrir la puerta, es posible que la cerradura de la puerta esté fallando, comuníquese con el Servicio de Asistencia Técnica de Cecotec.</p>
<p>H</p>	<p>La temperatura del tambor es elevada</p>	<p>Pulse el botón INICIO/PAUSA para suspender el funcionamiento del aparato y espere unos minutos. Cuando la temperatura en el tambor baje a un rango seguro y se elimine el código de fallo en la pantalla, presione el botón INICIO/PAUSA para continuar con el resto del programa. Si el código de fallo aún existe, comuníquese con el Servicio de Asistencia Técnica de Cecotec.</p>
<p>EXX</p>	<p>Otros fallos</p>	<p>Gire el selector para apagar el electrodoméstico, desenchufe el cable de alimentación y comuníquese con el Servicio de Asistencia Técnica de Cecotec</p>



Nota: Asegúrese de verificar la causa del fallo y eliminar el fallo antes de presionar el botón INICIO/PAUSA nuevamente. Si se elimina el código de fallo, el electrodoméstico seguirá funcionando, y si el código de fallo aún existe, desenchufe el cable de alimentación y llame a nuestro Servicio de Asistencia Técnica para obtener ayuda lo antes posible.

No vaciar el contenido de los bolsillos puede provocar obstrucciones en la bomba o en la manguera de drenaje, o puede dañar la máquina.

No lave artículos que no tengan una etiqueta de lavado, ni lave artículos que no estén diseñados para lavarse a máquina.

7. ESPECIFICACIONES TÉCNICAS

Puede acceder a la base de datos de productos donde se almacena la información de su modelo escaneando el código QR (también se encuentra en la etiqueta energética).

Referencia	00161	00162	00163
Modelo	Bolero DressCode 9900 Autodose Inverter FullColor A	Bolero DressCode 9900 Autodose Inverter FullColor Steel A	Bolero DressCode 9900 Autodose Inverter FullColor Ice Blue A
Código QR			
Voltaje nominal	220-240V ~		
Frecuencia nominal	50 Hz		
Capacidad de lavado	9 Kg		

Potencia Nominal de lavado	2000 W
Presión agua estándar	0,03 MPa~1 MPa
Grado de protección	IP X4

Las especificaciones técnicas pueden cambiar sin previo aviso para mejorar la calidad del producto.

Fabricado en China | Diseñado en España

8. FICHAS TÉCNICAS

Método de entrada para el nuevo estándar de eficiencia energética (EN60456:2016 + FprAA:2020)

Eco 40-60, (Los parámetros no se ajustan por defecto)

9 Kg BLDC	20 °C	Cotton (Algodón)	Wool (Lana)	Quick wash (limpieza rápida)
Capacidad nominal / Kg	2	9	1	1
Duración del programa (h:min)	0:39	0:57	0:50	0:15
Consumo de energía (Kwh/ciclo)	0,24	1,25	0,20	0,10
Consumo de agua (L/ciclo)	65	80	70	40
Temperatura MAX / °C	30	55	35	35
Contenido de humedad remanente	75%	70%	85%	75%
Velocidad de centrifugado / rpm	700	900	500	700

ESPAÑOL

El programa Eco 40-60 puede lavar ropa de algodón con suciedad normal declarada lavable a 40 °C o 60 °C, juntas en el mismo ciclo, y este programa se utiliza para evaluar el cumplimiento de la legislación de diseño ecológico de la UE;

- Los programas más eficientes en términos de consumo de energía son generalmente aquellos que funcionan a temperaturas más bajas y de larga duración;
- El ruido y el contenido de humedad remanente están influenciados por la velocidad de centrifugado: cuanto mayor sea la velocidad de centrifugado en la fase de centrifugado, mayor será el ruido y menor el contenido de humedad remanente;
- Los valores dados para programas diferentes al programa Eco40-60 y el ciclo de lavado son solo indicativos.

PARÁMETRO	UNIDAD	VALOR
Capacidad nominal para el ciclo de lavado, a intervalos de 0,5 Kg(c)	kg	9,0
Consumo de energía para el programa ECO 40-60 a capacidad nominal ($E_{w,nul}$)	kWh/ciclo	0,863
Consumo de energía para el programa ECO 40-60 a media capacidad ($E_{w,1/2}$)	kWh/ciclo	0,478
Consumo de energía para el programa ECO 40-60 a un cuarto de la capacidad nominal ($E_{w,1/4}$)	kWh/ciclo	0,191
Consumo de energía ponderado del programa ECO 40-60 (E_w)	kWh/ciclo	0,494
Consumo de energía estándar del programa ECO 40-60 (SCE_w)	kWh/ciclo	0,951
Índice de eficiencia energética del ciclo de lavado (EEI_w)	—	51,9
Consumo de agua del programa ECO 40-60 a capacidad nominal ($W_{w,nul}$)	L/ciclo	69,8
Consumo de agua del programa ECO 40-60 a mitad de la capacidad nominal ($W_{w,1/2}$)	L/ciclo	44,9
Consumo de agua del programa ECO 40-60 a un cuarto de la capacidad nominal ($W_{w,1/4}$)	L/ciclo	33,9
Consumo de agua ponderado del ciclo de lavado (W_w)	L/ciclo	49
Índice de eficiencia de lavado del programa ECO 40-60 a capacidad nominal (I_w)	—	1,031
Índice de eficiencia de lavado del ciclo de lavado a capacidad nominal (J_w)	—	1,031

Índice de eficiencia de lavado del ciclo de lavado a mitad de la capacidad nominal (J_w)	—	1,031
Eficacia de aclarado del programa ECO 40-60 a capacidad nominal (I_R)	g/kg	5,0
Eficacia de aclarado del programa ECO 40-60 a mitad de la capacidad nominal (I_a)	g/kg	5,0
Eficacia de aclarado del programa ECO 40-60 a un cuarto de la capacidad nominal (I_q)	g/kg	5,0
Duración del programa ECO 40-60 a capacidad nominal (t_w)	h:min	3:48
Duración del programa ECO 40-60 a mitad de la capacidad nominal (t_w)	h:min	2:54
Duración del programa ECO 40-60 a un cuarto de la capacidad nominal (t_w)	h:min	2:54
Temperatura alcanzada durante un mínimo de 5 min dentro de la carga durante el programa ECO 40-60 a capacidad nominal (T)	°C	35
Temperatura alcanzada durante un mínimo de 5 min dentro de la carga durante el programa ECO 40-60 a mitad de la capacidad nominal (T)	°C	30
Temperatura alcanzada durante un mínimo de 5 min dentro de la carga durante el programa ECO 40-60 a un cuarto de la capacidad nominal (T)	°C	20
Velocidad de centrifugado en la fase de centrifugado del programa ECO 40-60 a capacidad nominal (S)	rpm	1400
Velocidad de centrifugado en la fase de centrifugado del programa ECO 40-60 a mitad de la capacidad nominal (S)	rpm	1400
Velocidad de centrifugado en la fase de centrifugado del programa ECO 40-60 a un cuarto de la capacidad nominal (S)	rpm	1400
Contenido de humedad residual ponderado después del lavado (D)	%	62,0
Emisiones de ruido acústico aéreo durante el programa ECO 40-60 (fase de centrifugado)	dB(A) re 1 P _w	76
Consumo de energía en modo apagado (P _o) (si procede)	W	0,50
Consumo de energía en modo de espera (P _{sm}) (si procede)	W	0,50
¿Se muestra información en el modo de espera?	—	No

Consumo de energía en modo de espera (P_{sm}) en condiciones de espera en red (si procede)	W	---
Consumo de energía en Inicio diferido (P_{di}) (si procede)	W	4,00

9. RECICLAJE DE APARATOS ELÉCTRICOS Y ELECTRÓNICOS



Este símbolo indica que, de acuerdo con las normativas aplicables, el producto y/o la batería deberán desecharse de manera independiente de los residuos domésticos. Cuando este producto alcance el final de su vida útil, deberás extraer las pilas/baterías/acumuladores y llevarlo a un punto de recogida designado por las autoridades locales.

Para obtener información detallada acerca de la forma más adecuada de desechar sus aparatos eléctricos y electrónicos y/o las correspondientes baterías, el consumidor deberá contactar con las autoridades locales.

El cumplimiento de las pautas anteriores ayudará a proteger el medio ambiente.

10. GARANTÍA Y SAT

Cecotec responderá ante el usuario o consumidor final por las faltas de conformidad que existan en el momento de la entrega del producto en los términos, condiciones y plazos establecidos por la normativa aplicable.

Se recomienda que las reparaciones sean realizadas por personal cualificado.

Si detecta una incidencia con el producto o tiene alguna consulta, póngase en contacto con el Servicio de Asistencia Técnica oficial de Cecotec a través del número de teléfono +34 96 321 07 28.

11. COPYRIGHT

Los derechos de propiedad intelectual sobre los textos de este manual pertenecen a CECOTEC INNOVACIONES, S.L. Quedan reservados todos los derechos. El contenido de esta publicación no podrá, ni en parte ni en su totalidad, reproducirse, almacenarse en un sistema de recuperación, transmitirse o distribuirse por ningún medio (electrónico, mecánico, fotocopia, grabación o similar) sin la previa autorización de CECOTEC INNOVACIONES, S.L.

1. PARTS AND COMPONENTS

Fig. 1.

1. Water supply hose
2. Door
3. Drain hose
4. Body
5. Power cord
6. Detergent/fabric softener drawer
7. Control panel
8. Drum
9. Drain filter
10. Adjustable feet

Accessories

Fig. 2.

1. Instruction manual
2. Cold water supply hose
3. Fixed spanner
4. Transport hole plug

2. BEFORE USE

- Unpack the appliance and keep the original packaging and materials in a safe place. It will help prevent any damage if the appliance needs to be transported in the future. In case the original packaging is disposed of, make sure all packaging materials are recycled accordingly.
- To remove the lower part of the packaging, do not tilt the appliance on its front side. Carefully tilt to the side. Never place the appliance directly on the floor on its back or front part.
- Make sure all parts and accessories are present and in good conditions. If there is any piece missing or not in good condition, contact the official Cecotec Technical Support Service immediately.
- Keep all packaging materials away from children.
- Before using the washing machine, the appliance shall be calibrated.
- Before the first wash, you must perform a complete washing cycle without laundry (i.e. with an empty drum).
- Make sure that all pockets are empty. Sharp and rigid items such as coins, brooches, nails, screws or stones may cause serious damage to this appliance.

3. APPLIANCE INSTALLATION

1. Place the device on a flat, stable and dry surface. Make sure the product does not stand on the power cord.
2. Never install it on a soft carpet or wooden floor, or on any kind of mezzanine.
3. The washer may move a little during operation due to overload factors.
4. Avoid direct sunlight and ensure sufficient ventilation.
5. Keep the room environment dry and avoid humidity.
6. Remove the cardboard box and the extruded polystyrene packaging.
7. Free the power cable and the drain hose from the rear.
8. Remove any accessories that may be inside the drum, such as the water supply hose, instruction manual, etc.
9. The washing machine should be operated within a temperature range of 5-40 °C. If used under 0 °C, the inlet valve and draining system may be damaged.
10. Install the appliance ensuring sufficient space around it (Fig. 4):
 - a: minimum 3 cm.
 - b: minimum 5 cm.
 - c: minimum 5 cm on the left side.
 - d: minimum 5 cm on the right side.
 - e: minimum 70 cm.

CAUTION: do not allow metal parts of the appliance to come into contact with metal sinks or other appliances.

Removing the transport screws (Fig. 3)

- The transport bolts must be removed from the backside of the device before using it.
- IMPORTANT: it is imperative to remove the transport screws before the first use, otherwise they may damage the drum during the operation of the device.
- The transport screws will be necessary again when moving the product, so make sure they are kept in a safe place.
- In order to remove the screws:
 - Loosen 4 screws with a spanner and then remove them (A).
 - Remove the 4 tube spacers (depending on model) (B).
 - NOTE: during removal of the transport screws, occasionally the pipe spacers may fall into the machine, if this happens, they can be accessed by tilting the machine forward and picking them up from the floor or inside the base of the machine.
 - Cover the transport screw holes with the 4 supplied plugs (C).
 - Keep the transport screws properly for future use. You will need them again if the washing machine needs to be moved to another location.
- If it is necessary to transport it to another location:

1. Reinstall the transport screws.
2. Secure the power cable to the rear of the appliance.

Levelling the washing machine

- The appliance reaches high spin speeds to remove water at the end of the washing cycle.
- Therefore, it is important that it is level and that all 4 feet press against the floor with the same pressure.
- This will help to ensure quieter operation and less vibration.

Carry out the following steps:

- Install the appliance on a solid, level surface. Preferably in a corner of the room.
- If the floor is uneven, adjust the feet as necessary to level the device. Do not place any objects under the feet in an attempt to level it.
- Do not extend the feet more than necessary. The more extended, the more vibrations the device will suffer. Start with the feet all the way in and adjust each one as necessary.
- You can use a spirit level (not included) to check that the appliance is level.
- Press down on each corner of the top of the equipment to ensure that it does not "wobble".
- All feet must press equally against the floor.
- When the device is level and does not wobble, lock the feet by tightening the lock nuts against the bottom of the equipment. Be sure to do this without changing the height of the foot (hold the foot while tightening the lock nut). Fig. 5

Connection of the supplied hoses

Water supply hose connection

- Connect one end of the water supply hose to a cold water tap and tighten by hand (Fig. 6). Before making the connection, allow the water to run freely until it runs completely clear.
- Connect the other end of the water supply hose to the water inlet valve at the rear by turning clockwise (Fig. 7).
- Open the tap slowly and make sure there are no water leaks.

Warning

- Do not kink, crush, modify or sever the water inlet hose.
- Squeeze the end of the hose firmly by hand.
- The water supply pressure must be within a range between 0.03 and 1 MPa. If the pressure exceeds this value, a pressure reducing valve (not included) must be installed.
- If the hose is not long enough, please contact a specialised retailer, an authorised technician or the official Cecotec Technical Support Service.
- Never use a second-hand or used hose. Always use the hose supplied with the equipment.

ENGLISH

Drain hose connection

- Drainage point height (Fig. 8)
- Height difference between the floor and the drain:
- Minimum 60 cm (24 inches)
- Maximum 100 cm (39 inches)

Drainage connection types:

1. To the vertical drainage pipe

Connect the drain hose to the elbow (not included) of the drain pipe. Place the elbow on the hose 4 inches (100 mm) from the end of the hose. Insert this section of hose into the pipe. If the hose is pushed down too far, it can cause the washing machine to self-siphon, i.e. to continuously empty as it fills with water. Secure the elbow and hose with a hose clamp (not included) to prevent the hose from slipping out of the tube during use.

Fig. 9

1. Drainage pipe
2. Cold water

2. To the sink trap

Secure the drain hose to the sink trap using a 0.9-1.6 inch (20-44 mm) hose clamp. Not included. Available in hardware or specialised shops. Fig. 10

3. To a sink/washbasin

WARNING: DANGER OF BURNS

When washing at high temperatures, there is a risk of burns when touching hot soapy water, e.g. when draining hot water with foam into the sink/washbasin. Do not touch hot soapy water.

Note:

- Damage to the appliance/damage to textiles.
- If the end of the drain hose touches the water drained by the washing machine, water can be sucked back into the washer and damage the appliance or the laundry inside the drum.
- To ensure that this does not happen, make sure that:
- No plug in the sink/washbasin drain.
- The end of the drain hose does not touch the drained water.
- Water flows freely through the sink/washbasin drain and there are no blockages.
- The hose is securely connected.

Note:

- Do not twist, pull or bend the drain hose.
- Fix the hose with a hose clamp to the drain pipe, sink/washbasin, etc., so that the hose will not be forced out by the force of the water.
- For added safety, you can also use a drain hose holder (not included) and install the hose

over a sink/washbasin or tank, as shown in Figure 11.

- The use of hose extensions is not recommended; if absolutely necessary, the extension should have the same diameter as the original hose and should not exceed 150 cm in length (Fig. 12).
- If drain hose is too long, do not force it into the washing machine as it will cause abnormal noises.
- Make sure that if you insert the drain hose into a standpipe, the end does not drop more than 15 cm. If the hose is pushed down too far, it can cause the washing machine to self-siphon, i.e. to continuously empty as it fills with water.
- After installation, wait a few hours before operating the appliance to allow it to acclimatise to the ambient conditions in the room.
- Only connect the device when the installation has been completed.



4. OPERATION

Note

Before washing the clothes for the first time, the product shall be operated in one round of the whole procedures without the clothes inside.

Control panel (Fig. 13)

A: Washing cycle buttons

- Used to programme the desired washing cycle.
- Power button : Press and hold this icon to switch on the appliance. Then, select the desired washing programme by pressing on it. The indicator light of the washing programme will light up, and the display will show the operating time of the selected programme.
If you press the  icon again, the appliance will stop operating and then it will switch off.
If the machine is switched off during a washing cycle, the washing cycle will be cancelled.

B: Functions and options icons

AUTODOSE FUNCTION (DETERGENT)

Press this icon to activate the intelligent liquid detergent dosing function (AutoDose).

DELAY END

Press this icon to set the end time of the washing programme.

TEMP

Press this icon to change the water temperature of the selected cycle, the temperature value will appear on the display.

ENGLISH

SPEED

Press this icon to change the spin speed of the selected cycle, the speed value will appear on the display. The washing machine has 5 selectable speeds (500-700-900-1400 rpm).

CHILD LOCK

Press and hold the SPEED icon  for approximately 3 seconds to activate Child Lock.

WASH

Press this icon to change the time of the washing programme, you can adjust the time depending on the soiling degree of the laundry. The new time appears on the digital display.

RINSE

Press this icon to select the number of rinses in the selected programme; the number appears on the digital display.

This function is compatible with the following programmes:

Programme	Default number of rinses	Configurable number of rinses
ON SMART	2	-
Mix	2	0-6
Bedding	3	0-6
Cotton	2	0-6
Sanitise	2	0-6
Quick Wash	2	0-4
Wool	2	0-6
20 °C	2	0-4
Drum Clean Plus	1	-
ECO 40-60	2	-

STEAM

- Press this icon to add a steam wash process after the last water draining step of the selected washing programme.
- The following programmes are not compatible with the steam function:
 - Wool
 - Sanitise
 - ECO 40-60

20 °C
Spin
Drum Clean Plus



With the washing machine switched on, press and hold this icon for about 3 seconds to activate the ON SMART wash cycle directly.

START/PAUSE

Press and hold this icon to start or pause a washing cycle.

Sound cancellation (buzzer)

- Press and hold the SPEED icon and the ON SMART icon at the same time for at least 3 seconds.
- You can cancel the sound during a washing cycle.
- Perform the same operation to restore the sound.

Adding laundry during the execution of a washing programme

- Once the wash cycle has started, press and hold the START/PAUSE icon again. If the DOOR LOCK indicator light is off, the door can be opened, and laundry can be taken in or out of the drum.
- To resume the washing cycle from the point where it was interrupted, close the door and press the icon again.
- WARNING: if the water level or water temperature in the drum is too high, the door lock indicator light will come on  and the door could not be opened.

"-" and "+" icons

Press these icons to set the time of the washing cycle. The display will show the selected time. Some programmes do not allow you to adjust the washing time.

C: Digital display (Fig. 14)

1. Door lock indicator light

- The lit indicator light indicates that the door is locked. To avoid any damage, wait until the indicator light turns off before opening the door.
- To open the door while a washing cycle is in progress, press the START/PAUSE icon, if the Door Lock indicator light is off, the door can be opened.
- NOTE: for safety reasons it is not always possible to open the door once the washing cycle has started.

2. **Child-lock indicator light** 

The lit indicator light means that the function is activated, the icons on the control panel will be locked (except for the power icon).

3. **Process indicator bar**

During the washing cycle, the indicator bar will light up indicating the remaining time to completion.

4. **Delay end indicator light** 

The lit indicator light indicates that the Delay end function is activated. The countdown to the end of the selected washing cycle will appear on the digital display.

5. **Steam indicator light** 

The lit indicator light means that the Steam function is activated.

6. **ON SMART indicator light** 

The lit indicator light means that the ON SMART washing programme has been selected. There are 3 ways to set this washing programme.

7. **Digital display**

1. Remaining washing cycle time (e.g. 1:28)
2. Delay end time (e.g. 12 h)
3. Temperature (e.g. 30 °C)
4. Washing time (e.g. 1:28)
5. Rinse counter (e.g. 2 times)
6. Spin speed (e.g. 1400 rpm)
7. Error code (e.g. E 03)

Before each washing

- Check the label on each garment.
- Empty the pockets of the clothes to be washed. Make sure that there are no metal objects such as coins or paper clips, papers, etc. in the pockets.
- Tie a knot with straps or cords, close zips and fasten buttons on covers, cushions, etc.
- Remove the sliders from the curtains.
- Place small or particularly delicate garments such as stockings, lace, socks or handkerchiefs inside a net ball.
- Turn knitwear, trousers, T-shirts and sweatshirts inside out.
- Ensure that wire cup bras are machine washable and place them inside a net ball that can be securely closed with a zip or buttons. If the wire slips out of the cup, it can fall through the holes in the drum and cause major damage.

Classification of clothing according to colour and soiling degree

Sort the laundry according to colour, soiling degree and recommended washing temperature range.

Garments may discolour.

Never wash new multicoloured garments together with other garments.

Wash white garments separately from coloured garments. Otherwise, white items may tend to turn grey.

Degree of soiling**Low soiling**

- No visible dirt or stains but may have absorbed some odour.
- Light summer clothing such as T-shirts or blouses worn only once.
- Also, to "freshen" bed linen or towels.

Normal soiling

- Visible soiling and/or some light staining.
- Light summer clothing such as T-shirts or blouses that have been worn several times.
- Kitchen towels, towels or bed linen used for a week or more.
- Stain-free curtains.

Heavy soiling

- Visible dirt and stains.
- Kitchen towels, cloth napkins, baby bibs, children's clothing, sports shirts.
- Work clothes.

Classification of clothing according to the specifications of its care label

- The symbols on the garment labels will help you to choose the right washing programme, temperature, washing cycles and ironing methods.
- Don't forget to take a look at these tips!

Washing cycle table

Washing cycle	Temperature °C (MAX)	Maximum load (Kg)	Specifications	Type of detergent		
		Washing		Detergent		Fabric softener
				Universal	Specific	
Mix	60	9	For washing mixed loads of cotton and synthetic fabrics with light to normal soiling, white and coloured garments together.	L/P	-	○
Quick	40	1	For lightly soiled or lightly soiled garments	L/P	-	○
Cotton	60	9	For daily wear of cotton, linen and cotton blends	L/P	-	○
Wool	40	1	For machine washable woollen and wool-blend garments	-	L/P	○
Sanitise	85	3	For clothing requiring disinfection	-	L	○
Bedding	60	6	For large bedding such as blankets and bedspreads. Also, for curtains.	L/P	-	○
ECO 40-60	40	9	Energy efficiency programme	L/P	-	○
20 °C	30	2	For small quantities of easily discoloured garments	L/P	-	○
Spin	-	9	This cycle uses a spin cycle to shorten drying times for heavy fabrics or special care items washed by hand	-	.	-
Drum Clean Plus	85	-	Cleans the drum by removing dirt and bacteria. Make sure the drum is empty.	-	.	-
ON SMART	40	5	Special cycle that can be started by simply pressing the ON SMART icon.	L/P	.	○

- L= gel/liquid detergent
- P= powder detergent
- o = optional
- If you use liquid detergent, it is not recommended to activate the delay end.
- We recommend the use of powder detergent for clothes from 20 to 80 °C and specific detergent for wool from 20 to 40 °C.
- Follow the detergent / softener manufacturer's recommended dosage.

WASH CYCLES

ON SMART washing cycle

The ON SMART wash cycle can intelligently detect the weight of the laundry and combine different wash times and temperatures for a smart wash.

-  It is shown on the display in the detection stage after the cycle starts, and the ON SMART washing cycle can be activated by the following 3 methods:
 1. When the appliance is off, press and hold the ON SMART icon for at least 3 seconds, the appliance will run the ON SMART cycle directly with the ON SMART indicator light on.
 2. When the appliance is on, press and hold the ON SMART icon for at least 3 seconds, the appliance will run the ON SMART cycle directly with the ON SMART indicator light on.
 3. When the appliance is on, press the ON SMART icon lightly, the ON SMART indicator light will switch on, then press the START/PAUSE icon, the appliance will run the ON SMART wash cycle.

Wool

- Cycle designed for woollen garments.
- Before washing, confirm that the garment is labelled "machine washable".
- After completing the procedure, take out the laundry quickly, shape it and dry it to avoid deformation caused by being placed in the drum for a long time.
- To avoid damage to the laundry, the water temperature should not exceed 40 °C.
- For best results and to reduce damage to the laundry, use a special detergent for wool and do not exceed 1.0 kg of laundry.

IMPORTANT: after use, confirm that the garments have not been damaged or shrunk

Drum Clean Plus

- Once the machine is switched on, briefly press the Drum Clean Plus icon to activate the programme.
- In this programme, the water is heated to approximately 85 °C and is sprayed at high pressure to rinse the drum, thus cleaning, removing impurities and sterilising.

ENGLISH

NOTE: do not add detergent or softener in this programme.

Delay end

- After selecting the wash programme, press the Delay End button repeatedly to set the programme end time, which is incremented in one-hour intervals, up to a maximum of 24 hours. After selecting the desired wash programme, but before pressing the START/PAUSE icon, press the Delay End icon until the desired time is displayed, e.g. 8 h, with the Delay End indicator light on.

NOTE: the cycle time is included in the set deferred end time.

- Example of a cycle time of 1 hour and 30 minutes and a delay end time of 8 hours.
- 8 h is shown on the display and a countdown (approx. 6 hours and 30 minutes) until the washing cycle starts, then the cycle duration 1:30 is shown and starts. The total time is approximately 8 hours.
- Select another washing cycle after the Delay End function has started to cancel it.

NOTE:

- The actual end time of the washing cycle may be different from the set delay end time, depending on multiple factors such as water supply pressure, drainage, type of laundry, water temperature, as well as other conditions.
- The ON SMART and ECO 40-60 programmes are not compatible with the Delay End function.

Steam washing

Press the STEAM icon to add a steam washing process. In the steam washing process, the machine generates a large amount of high temperature steam that penetrates deep into the fabric, improving the softness and elasticity of the laundry and, at the same time, eliminates odour and refreshes the laundry.

This function is particularly recommended for cotton garments.

Child Lock

1. The setting of the child lock function can prevent malfunctions or unwanted incidents.
2. During operation, press and hold the SPEED icon for approximately 3 seconds to set or cancel the child lock function.
3. After setting the child lock function, its indicator light  will light up, the door cannot be opened and the control panel is locked, the icons remain inactive. The appliance can only be switched off by pressing the power icon. If the machine is switched off, the child lock function will be cancelled.
4. If you switch off the appliance and switch it on again, the machine runs the selected programme directly before switching it off.

Autodose function

In order to activate this function:

- Switch on the washing machine using the power icon.
- Select a washing programme.
- Press the Autodose icon .
- The display will show the selected level.
- Pressing again will increase the dosing level.
- The washing machine has 5 dosing levels:
 - Au > Automatic auto-dosing
 - L1 > Low auto-dosing
 - L2 > Average auto-dosing
 - L3 > High auto-dosing
 - OFF > Auto-dosing function deactivated

If the function is activated, the appliance detects if the amount of detergent in the detergent drawer is insufficient, its indicator light will light up on the control panel, indicating to refill the detergent drawer.



The following programmes are not compatible with the Autodose function:

- Drum Clean Plus
- Spin
- ECO 40-60.

Setting the time of a programme

- Press the + or - buttons to adjust the time. The time setting value of a programme will be shown on the digital display and the appliance will operate according to that time.
- The Drum Clean Plus and ECO 40-60 programmes do not allow time adjustment.

Adding laundry during a washing cycle

When the programme is running, press and hold the START/PAUSE icon  to pause the appliance. If the DOOR LOCK indicator light  switches off, the door can be opened, you can add or remove laundry. Once the operation is complete, close the door, and press and hold the START/PAUSE icon again; the machine continues to run from the point where it was interrupted.

NOTE:

If the water level or water temperature in the drum is too high, the door lock indicator light comes on, the door cannot be opened, and laundry cannot be added or removed during the programme run (for safety reasons).

Internal drum light

- The internal drum light is always on during programme or function setting.

ENGLISH

- When the programme is paused, the internal drum light can be switched on by opening the door of the machine.
- When the programme is running, the light switches on automatically with the change of wash phase.
- Pressing any icon other than the power icon can also illuminate the internal drum light.

Load Balancing System

The washing machine has an automatic eccentric load detection system. In the spinning process, if the laundry is unevenly distributed, the appliance will level and adjust the laundry until it is evenly distributed before spinning. If the laundry cannot be evenly distributed within the specified time, the appliance will not rotate to avoid excessive vibrations. At this point, you should check whether the laundry is knotted or tangled and select the SPIN programme after rearranging the laundry. When you wash less laundry, such as a pair of trousers, a jumper, a bath towel, etc., the machine may not complete the spinning process due to balance protection. Wash large and small items together as much as possible so that they do not get tangled and in any case, it is easier to release them evenly and complete the spinning process smoothly.

NOTE:

Due to the different types and materials of laundry, the automatic adjustment and balancing system of the appliance can level and adjust the laundry several times to extend the spinning time. This is a normal phenomenon, not a machine malfunction.

Before the first wash

- All washing machines are tested before leaving the factory under strict quality control. This process involves running several washing cycles. As a result, a small amount of water may remain in the drum and drainage system. Run a Drum Clean Plus cycle without laundry to clean the system before your first load of laundry.
- Wait for the cycle to finish.

Empty every pocket

- Coins, paper clips, etc. may damage the laundry and the components of the washing machine.
- Fabrics may be damaged during the washing cycle and the fragments must be removed manually afterwards.
- Close all zips, buttons and hooks. Tie all straps or belts.
- Put smaller garments (e.g. nylon stockings, belts, etc.) and garments with hooks (e.g. bras) in a cloth bag or pillowcase with a zip. Remove the rings from the curtains or place the curtains in a cloth bag together with the rings.

Type of fabric/labelling of clothing

- Cotton, mixed fibres, easy care/synthetics, wool, hand wash items.
- Colour: Separate coloured and white items. Wash new coloured garments separately.
- Size: Wash items of different sizes in the same wash to improve the washing efficiency and the distribution of items in the drum.
- Delicate garments: Wash delicates separately; they require gentle treatment.

Using the washing machine

1. Load the laundry (Fig. 15/16)

Open the door and insert the laundry into the drum. Load the items one at a time without squeezing them or overfilling the drum, place them evenly. Please note the load sizes indicated in the "Washing cycle table". Overloading of the machine will result in suboptimal washing and creasing of the laundry.

2. Close the door

Make sure that there are no dirty clothes between the door glass and the rubber seal. Close the door, make sure you hear the "click" as it closes.

3. Open the tap

Make sure that the appliance is connected to the water mains. Open the tap.

4. Set the desired programme

Press the power icon for a few seconds to switch on the appliance and then select the desired programme (its indicator light will light up). The duration of the washing cycle is shown on the display. The machine automatically displays the default temperature and possible spin speed settings for the selected programme. Adjust the temperature and/or spin speed settings, if necessary, with the corresponding buttons.

- Change the temperature, if necessary

Press the TEMP (Temperature) button to progressively decrease the temperature setting until cold wash is reached ("--" will be displayed on the digital display). Pressing the button again sets the highest possible setting.

- Change the spin speed, if necessary

Press the SPEED icon to progressively decrease the spin speed until the spin cycle is switched off ("--" will be shown on the digital display). Pressing the icon again sets the highest possible setting.

- Select options, if necessary

Press the buttons to select the desired option; the indicator light of the corresponding option will turn on.

Press the button(s) again to cancel the option, the indicator light of the corresponding option will go out.



ENGLISH

- If the selected option is incompatible with the configured programme, the incompatibility will be signalled by a beep of the buzzer and the indicator light of the corresponding option will flash.
 - If the selected option is incompatible with a previously configured option, only the most recent selection shall remain active.
- 5. Add detergent**
- Remove the detergent drawer and add detergent and fabric softener (if applicable) into the corresponding compartments as described in figure 17.
 - Compartment 1: powder or liquid detergent
 - Compartment 2: softener (must not exceed the level marked MAX).
 - Compartment 3: liquid detergent for the Autodose function.
- Do not add powder or liquid detergent in compartment 1 when using the Autodose function (compartment 3).
 - Open the cover and pour liquid detergent into compartment 3 (Autodose). It must not exceed the level marked "MAX". The liquid detergent is stored in compartment 3 and does not need to be added each time the machine is used. Remember to close the cover.
 - Do not open the detergent/softener drawer when the appliance is in operation to avoid water or foam spillage.
 - Observe the dosage recommendations of the detergent/softener manufacturer.
 - The correct dosage of detergent/softener is important because:
 - Optimises the cleaning result.
 - Avoid excess detergent residues in your laundry, which can cause skin irritations.
 - Saves money by avoiding waste of leftover detergent.
 - Protects the washing machine preventing calcification of the components.
 - It respects the environment by avoiding unnecessary environmental burdens.
 - Do not use detergents for hand washing as they create too much foam!
 - Use powder detergent for cotton whites, for pre-washing and for washing at a temperature over 60 °C!
 - When using concentrated, stringy or additive detergent, before pouring it into the detergent drawer, it is recommended to use water to dilute it slightly in order to avoid clogging the detergent drawer inlet or water leaking out when filling the drawer.



6. Delayed end

If desired, use this function to end a programme at the programmed time.



7. Start-up programme

- Press the START/PAUSE button . The corresponding indicator light will illuminate, the door will lock and the DOOR LOCK  indicator light will illuminate.
- To avoid water spillage, do not open the detergent drawer during a running programme.
- The remaining duration of the programme may vary. Factors such as imbalance in the wash load or foam formation may affect the programme duration.



8. Change the configuration of a running programme, if necessary

- You can change the settings while a programme is running. The changes shall be implemented as long as the respective programme phase has not been completed yet.
- To change the configuration of a running programme:
- Press the START/PAUSE button  to pause the running programme.
- Change your settings.
- Press the START/PAUSE button  again to continue the programme.
- If you have changed the programme, do not add detergent for the new programme.
- To prevent a running program from being accidentally changed (e.g. by children), use the Child Lock function.



Pausing a running programme and opening the door

- Press the START/PAUSE  button to pause the running programme.
- If the water level and/or temperature in the drum is/are not high, the DOOR LOCK indicator light  will switch off. You can open the door, for example, to add more laundry or to remove laundry that was loaded by mistake. Press the START/PAUSE button again to continue the programme.

9. Cancellation of a running programme (if necessary)

- Press the power icon  to switch off the appliance.
- If the water level and/or temperature is low enough, the door will unlock and can be opened.
- The door will remain locked if there is a higher water level in the drum. To unlock the door, first press the power icon to switch on the appliance, then press the SPEED icon to set the spin speed to "--", i.e. off ("-" should be displayed on the digital display).
- Press the START/PAUSE button  to run the SPIN programme. Water will drain from the drum during the washing cycle. The door unlocks at the end of the programme.

10. Switching off the device after the end of a washing programme

- At the end of the cycle, the message "END" is shown on the digital display.
- The door can only be opened when the DOOR LOCK  indicator light goes out.
- Check that the DOOR LOCK indicator light is off, then open the door and remove the laundry.
- Press the power icon  to switch off the appliance.
- Leave the door ajar to allow the inside of the drum to dry out and prevent odours and mould growth.

5. CLEANING AND MAINTENANCE

Warning

Before cleaning or maintaining, unplug the appliance and close the tap.

- Proper maintenance on the washing machine can extend its working life. The surface can be cleaned with diluted non-abrasive neutral detergents when necessary. If there is any water overflow, use a cloth to wipe it off immediately.
- Do not use abrasive cleaners or scouring pads to clean the device.
- Do not use pressurised water to clean the equipment.

Cleaning the drum

- The rusts left inside the drum by the metal articles shall be removed immediately with chlorine-free detergents.
- Do not use steel wool.

Note

Do not put laundry in the washing machine during the drum cleaning.

- Cleaning the door seals and glass
- Wipe the glass and seal after each wash to remove lint and stains. If lint builds up it can cause leaks.
- Remove any coins, buttons and other objects from the seal after each wash.

Descaling of appliance

- As long as you use the correct amounts of detergent with the wash loads, descaling is not necessary. If it is necessary to descale the drum of the appliance, follow the instructions of the manufacturer of the descaling product.
- Small amounts of descaling agent can be used to remove white stains on the washing machine drum caused by limescale or mineral deposits or small amounts of rust caused by metal objects left in the drum.

NOTE: Descaling agents contain acids which can attack parts of the appliance and discolour the laundry.

Checking the water supply hose

Check the water supply hose at least once a year. If there are cracks, it should be replaced immediately, during the washing cycle, the water pressure is very strong, and a cracked water supply hose could easily open.

Cleaning the detergent drawer

Regularly clean the detergent and softener compartments to avoid blockages leading to water overflows.

Proper cleaning of the drawer ensures that the additives flow properly into the laundry.

1. Open the drawer, press the end of the drawer tab (as shown by the arrow in figure 18), release the end of the drawer tab and pull out the detergent drawer completely.
2. Clean the two detergent powder and softener compartments using room temperature water and remove any residue from inside.
3. Return the drawer to its original location.

Fig. 18 key:

1. End of drawer tab.
2. Press in this direction.
3. Auto-dosing compartment for liquid detergent.
4. Remove the drawer.

Warning

Do not use alcohol, solvents or chemical products.

You can use a soft brush to remove detergent residues adhering to the drawer.

Note: during the cleaning process, do not open the lid of the liquid detergent auto dosing compartment, do not tilt or turn the drawer to prevent the liquid detergent from spilling out.

Note: do not operate the washing machine without the detergent drawer correctly installed. When the washing machine is in operation, make sure that the drawer is completely closed.

Cleaning the mesh filter in the water supply hose and the water inlet valve

1. Close the tap (stopcock) and unscrew the water supply hose (Fig. 19).
2. Carefully clean the mesh filter at the end of the hose with a fine brush (Fig. 20).
3. Now unscrew the water supply hose at the back of the appliance by hand. Remove the mesh filter from the water inlet valve at the back of the appliance with needle-nose pliers (be careful not to damage it) and clean it carefully (Fig. 21).
4. Reinsert the mesh filter back into the back of the washing machine. Reconnect the water supply hose to the tap and to the appliance. Do not use a tool to connect the inlet hose. Open the water tap and check that all connections are tight (Fig. 22).

Cleaning the drain pump filter

WARNING: DANGER OF BURNS. Danger of skin injury from hot water!

Take special care when draining water from the appliance and opening the lid.

ENGLISH

It is advisable to clean the filter of the drain pump from time to time to ensure that there are no problems.

The pump of the appliance may become blocked with loose debris (remember to check the drum and remove visible debris after each load). Fabrics that shed large amounts of lint can also cause blockages.

To access the drain pump filter, you must first open the cover on the bottom right-hand side. Press lightly to open the lid (Fig. 23). With the lid open, proceed as follows:

1. If the appliance has not been drained, try draining it now. First, turn the washing cycle knob to select the SPIN programme, press the SPEED button until the display shows “-”, then press the START/PAUSE button. Wait a moment for the pump to drain the water from the drum. If the pump is totally blocked, the water will not be able to drain, and the cycle will end.
2. Turn off the tap so that no more water enters. Switch off the appliance. Disconnect the power cord from the plug.
3. Use the removable drain hose located on the filter access opening to drain the remaining water into a suitable container (up to 20 litres of water can be drained). Remove the plug from the hose and place it over the side of a suitable container and allow the water to drain out of the drum. When finished, replace the sealing plug on the end of the hose and return the hose to its storage location. Be careful not to spill the drained water on the floor (Fig. 24).
4. Turn the filter cover counterclockwise to remove the filter. A small amount of residual water may flow out when the lid is removed. Clean the inside, as well as the filter itself, removing any debris or foreign objects. Remove any lint, dirt or detergent residue from the filter thread. You can use water, a cloth or a soft brush. Reinstall it in its original position (Fig. 25).
5. Close the lid and wipe up any water spillage (Fig. 26).

6. TROUBLESHOOTING

Problem	Cause and possible solution
There are coloured stains and oil stains on the drum	The appliance requires a service wash. Run a DRUM CLEAN washing cycle without detergent and laundry.
Bad smells	Due to the use of rubber parts, the machine will have a rubber smell at the beginning of use, but the rubber smell will gradually disappear during use. Leave the door ajar after each washing cycle.

The door cannot be opened	The safety protection function is in operation and the water temperature and/or water level are too high. If the programme has finished normally, but there is a power failure. Is the CHILD LOCK function activated? Deactivate the child lock function. Turn off the delay end function.
Water spillage from detergent drawer	The drawer is blocked with detergent and requires cleaning. The water pressure is too high and needs to be lowered; close the tap on the water supply pipe slightly and try again. The appliance is tilted forward - It must be level when in its final position.
Water leaks	Water supply hose is loose, check connections. Water supply hose is tight but still leaks; if so, replace the rubber washers, or the water supply hose does not have the rubber washer. The drain hose is not positioned correctly. In case of water leakage inside the machine, turn off the power supply and contact Cecotec Technical Support.
Does not turn on	Appliance is not fully plugged in or not plugged in enough to make contact. No power is reaching the socket. Check the fuses and control and protection elements of the electrical installation.
Washing cycle does not start	The door is not properly closed. The START/PAUSE button has not been pressed. The water tap has not been turned on to allow water to flow into the appliance. A delay end function has been configured.
No water or detergent enters the drum. Error "E02" appears on the display	Water supply hose is kinked or bent. The water supply hose is not connected to the water supply. The water pressure is too low. The water tap has not been opened to allow water to flow into the machine. There is no water supply in the dwelling. The mesh filter in the water supply hose and/or the water inlet valve is/are blocked. Tap and/or water supply pipe is/are frozen. The START/PAUSE button has not been pressed. There is already enough water in the drum.

ENGLISH

<p>Water discharge when the programme starts</p>	<p>This is not an issue. Do not open the door to pour water directly into the drum before the programme is run, otherwise the machine may discharge the water that was poured into the drum when the programme was started.</p>
<p>The water level is too low when the machine is washing</p>	<p>This is not an issue. The water consumption in the wash cycle of this appliance is relatively small, the water level in the wash cycle is lower than that of other types of washing machines.</p>
<p>Overfilling of water during operation of the washing cycle</p>	<p>If the water level drops, the machine will automatically recover the water. When the amount of laundry to be washed is too large, the appliance can automatically fill the water several times during the operation of the washing cycle.</p>
<p>Too much foam in the drum or foam overflows from the detergent drawer</p>	<p>The detergent is not suitable for machine washing (must show the text "for washing machines" or "hand and machine wash" or similar). Too much detergent was used; less detergent is required in soft water.</p>
<p>The high speed spin must be repeated many times (spinning)</p>	<p>Due to different types and materials of laundry, the load balancing system of the appliance may wobble and scatter the laundry many times to extend the spin time. This is a normal phenomenon, not an incidence of the machine.</p>
<p>Machine does not spin</p>	<p>No spin speed has been selected. The control panel displays "—"</p>
<p>The machine vibrates a lot during the spin cycle</p>	<p>The feet have not been adjusted, causing the machine to rock. New installation: the transport screws, including the plastic spacer, or the polystyrene packaging, has not been removed when installing the machine. The appliance is trapped between furniture and/or walls. The load is slightly unbalanced, and the device is rotating, but at a slower speed.</p>

Spinning result is not optimal	When you wash less laundry, such as a pair of jeans, a jumper, a bath towel, etc., the machine may not complete the spin process due to balance protection. If the load is slightly unbalanced, the appliance will spin, but at a lower speed, not at the cycle's default spin speed or the spin speed setting for the cycle.
Machine does not drain, drains slowly or "E03" appears on the display	The top of the drain hose is too high. It should be installed at a height of 65-100 cm from the ground. The draining pump filter is blocked. Drain hose is kinked or bent. Drain hose is blocked or frozen.
The washing programme time stops counting before entering the high-speed spin process	This is not an issue. The load balancing system of the appliance tumbles and scatters the laundry in the drum for a long time to achieve balance and complete the high speed spin. In the process of tumbling and scattering, the programme time stops counting before the appliance reaches the high speed spin process.
Washing programme lasts too long	Programme times will vary due to water pressure, incoming water, temperature, etc. If the wash load becomes unbalanced, the time will increase.
Excessive noise	There will always be some noise from the motor, pump and drum during spinning. The washing machine touches other objects. Foreign objects, such as hairpins or metal objects, fall into the drum.
The machine is continuously filled with water and continuously emptied	The top of the drain hose is too low. It should be installed at a height of 65-100 cm from the floor. The end of the drain hose has been pushed too far down into the standpipe; the hose elbow must be installed 100 mm from the end of the drain hose. The end of the drain hose is submerged in the discharged water.
The drained water returns to the apparatus	If the end of the drain hose touches the discharged water (water drained from the washing machine), it (the discharged water) may be sucked back into the appliance and damage the appliance or garments.
Control panel gets hot	This is a slight heating effect of the electronic components on the PCB board installed on the back of the control panel.

ENGLISH

General issues	Your appliance contains sensors that monitor progress during the washing cycle (e.g. water level, temperature, unbalanced loads, wash time/progress). Normally, if your appliance completes the cycle successfully, it is unlikely that there will be a problem.
----------------	--

- Do not repair or replace any part of the appliance unless specifically instructed to do so in this instruction manual. It may lead to a dangerous incident that endangers your health and/or damages property.
- In the event of a malfunction, please contact the official Cecotec Technical Support Service.
- Use original spare parts.

IMPORTANT: do not come into contact with the following internal components while the appliance is connected: inlet valve(s), drain pump, motor controller heat sink, PCB.

Errors

Error	Cause	Solution
E02	No water in	Check if the tap is open. If the water supply is cut off. Are the mesh filter in the water supply hose and the water inlet valve blocked? What if the water supply hose of the appliance is frozen? Eliminate the above causes of failure. If the fault code still exists, please contact the Cecotec Technical Support.

<p>E03</p>	<p>Drain failure</p>	<p>Clean the pump filter. Check if the drain hose is bent, kinked or blocked. Eliminate the above causes of failure. If the fault code still exists, please contact the Cecotec Technical Support.</p>
<p>U4</p>	<p>Door lock fault</p>	<p>The door is not closed properly, and the door lock does not function normally. Close the door again, turn the washing cycle knob to the OFF position to turn off the power supply, and then turn the knob to select any washing programme and press the START/PAUSE button to restart the programme. Eliminate the causes of this failure. If the fault code still exists, please contact the official Cecotec Technical Support Service. If the fault code appears and you cannot open the door, the door lock may be faulty, please contact the official Cecotec Technical Support Service.</p>

ENGLISH

H	Drum temperature is high	Press the START/PAUSE button to suspend operation of the appliance and wait a few minutes. When the temperature in the drum drops to a safe range and the fault code on the display is cleared, press the START/PAUSE button to continue with the rest of the programme. If the fault code still exists, please contact the official Cecotec Technical Support Service.
EXX	Other errors	Turn the knob to turn off the appliance, unplug the power cord and contact Cecotec Technical Support.

Note: be sure to check the cause of the fault and clear the fault before pressing the START/PAUSE button again. If the fault code is cleared, the appliance will continue to operate, and if the fault code still exists, unplug the power cord and call our Technical Support Service for assistance as soon as possible.

Failure to empty the contents of the pockets may cause blockages in the pump or drain hose or may damage the machine.

Do not wash items that do not have a laundry label, nor wash items that are not designed to be machine washed.

7. TECHNICAL SPECIFICATIONS

You can find more information on this model by scanning the QR code (and the energy label as well).

Reference	00161	00162	00163
Model	Bolero DressCode 9900 Autodose Inverter FullColor A	Bolero DressCode 9900 Autodose Inverter FullColor Steel A	Bolero DressCode 9900 Autodose Inverter FullColor Ice Blue A
QR code			
Voltage	220-240V ~		
Rated frequency	50 Hz		
Washing capacity	9 kg		
Rated Washing Power	2000 W		
Standard water pressure:	0.03 MPa~1 MPa		
Protection rating	IP X4		

Technical specifications may change without prior notice to improve product quality.
Made in China | Designed in Spain

8. TECHNICAL SHEETS

Input method for the new energy efficiency standard (EN60456:2016 + FprAA:2020)
Eco 40-60, (parameters are not set by default)

ENGLISH

9 kg BLDC	20°C	Cotton	Wool	Quick Wash
Rated capacity / Kg	2	9	1	1
Programme length (h:min)	0:39	0:57	0:50	0:15
Energy consumption (Kw/cycle)	0.24	1.25	0.20	0.10
Water consumption (L/cycle)	65	80	70	40
Temperature MAX /°C	30	55	35	35
Remaining moisture content	75%	70%	85%	75%
Spin speed / (rpm)	700	900	500	700

The Eco 40-60 programme can wash cotton laundry with normal soiling declared washable at 40 °C or 60 °C, together in the same cycle, and this programme is used to assess compliance with EU eco-design legislation;

- The most energy-efficient programmes are generally those that operate at lower temperatures and for longer durations.
- Noise and remaining moisture content are influenced by the spin speed: the higher the spin speed in the spin phase, the higher the noise and the lower the remaining moisture content.
- The values given for programmes other than the Eco40-60 programme, and the washing cycle are only indicative.

SETTING	UNIT	VALUE
Rated capacity for the washing cycle, at 0.5 kg(c) intervals	kg	9.0
Power consumption for ECO programme 40-60 at rated capacity ($E_{w,1}$)	kWh/cycle	0.863
Power consumption for ECO programme 40-60 at half capacity ($E_{w,2}$)	kWh/cycle	0.478

Power consumption for ECO programme 40-60 at one-quarter of rated capacity ($E_{w,1/4}$)	kWh/cycle	0.191
Weighted energy consumption of ECO 40-60 programme (E_w)	kWh/cycle	0.494
Standard energy consumption of ECO programme 40-60 (SCE_w)	kWh/cycle	0.951
Energy efficiency index of the washing cycle (EEI_w)	—	51.9
Water consumption of ECO programme 40-60 at rated capacity ($W_{w,full}$)	L/cycle	69.8
Water consumption of ECO 40-60 programme at half of rated capacity ($W_{w,1/2}$)	L/cycle	44.9
Water consumption of ECO 40-60 programme at one quarter of the rated capacity ($W_{w,1/4}$)	L/cycle	33.9
Washing cycle weighted water consumption (W_w)	L/cycle	49
Washing efficiency rating of ECO 40-60 programme at rated capacity (I_w)	—	1.031
Washing efficiency index of the wash cycle at rated capacity (J_w)	—	1.031
Washing efficiency rate of the wash cycle at half rated capacity (I_w)	—	1.031
Rinsing efficiency of ECO 40-60 programme at rated capacity (I_r)	g/kg	5.0
Rinsing efficiency of ECO 40-60 programme at half the rated capacity (I_r)	g/kg	5.0
Rinsing efficiency of ECO 40-60 programme at one quarter of the rated capacity (I_r)	g/kg	5.0
ECO programme duration 40-60 at rated capacity (t_w)	(h:min)	3:48
ECO programme duration 40-60 at half rated capacity (t_w)	(h:min)	2:54
ECO programme duration 40-60 at one-quarter of rated capacity (t_w)	(h:min)	2:54
Temperature reached for at least 5 min within the load during ECO 40-60 programme at rated capacity (T)	°C	35

ENGLISH

Temperature reached for at least 5 min inside the load during ECO 40-60 programme at half rated capacity (T)	°C	30
Temperature reached for at least 5 min within the load during ECO 40-60 programme at one quarter of the rated capacity (T)	°C	20
Spin speed in the spin phase of the ECO programme 40-60 at rated capacity (S)	rpm	1400
Spin speed in the spin phase of the ECO programme 40-60 at half rated capacity (S)	rpm	1400
Spin speed in the spin phase of the ECO programme 40-60 at one quarter of the nominal capacity (S)	rpm	1400
Weighted residual moisture content after washing (D)	%	62.0
Airborne acoustic noise emissions during ECO 40-60 programme (spin phase)	dB(A) re 1 Pw	76
Power consumption in off mode (P_{off}) (if applicable)	W	0.50
Standby power consumption (P_{sm}) (if applicable)	W	0.50
Is information displayed in standby mode?	—	No
Standby power consumption (P_{sm}) in mains standby conditions (if applicable)	W	---
Power consumption in Delay Start (P_{ds}) (if applicable)	W	4.00

9. DISPOSAL OF OLD ELECTRICAL AND ELECTRONIC APPLIANCES



This symbol indicates that, according to the applicable regulations, the product and/or batteries must be disposed of separately from household waste. When this product reaches the end of its shelf life, you should dispose of the cells/batteries/accumulators and take them to a collection point designated by the local authorities.

Consumers must contact their local authorities or retailer for information concerning the correct disposal of old appliances and/or their batteries. Compliance with the above guidelines will help protecting the environment.

10. TECHNICAL SUPPORT AND WARRANTY

Cecotec shall be liable to the end user or consumer for any lack of conformity that exists at the time of delivery of the product under the terms, conditions, and deadlines established by the applicable regulations.

It is recommended that repairs are carried out by qualified personnel.

If at any moment you detect any problem with your product or have any doubt, do not hesitate to contact the official Cecotec Technical Support Service at +34 96 321 07 28.

11. COPYRIGHT

The intellectual property rights over the texts in this manual belong to CECOTEC INNOVACIONES, S.L. All rights reserved. The contents of this publication may not, in whole or in part, be reproduced, stored in a retrieval system, transmitted, or distributed by any means (electronic, mechanical, photocopying, recording or similar) without the prior authorization of CECOTEC INNOVACIONES, S.L.

1. PIÈCES ET COMPOSANTS

Img. 1.

1. Tuyau d'arrivée d'eau
2. Porte
3. Tuyau de vidange
4. Unité
5. Câble d'alimentation
6. Tiroir à lessive/adoucissant
7. Panneau de contrôle
8. Tambour
9. Filtre de drainage
10. Pieds réglables

Accessoires

Img. 2.

1. Manuel d'instructions
2. Tuyau d'arrivée d'eau froide
3. Clé fixe
4. Caches pour les trous des boulons de transport

2. AVANT UTILISATION

- Sortez l'appareil de sa boîte et conservez celle-ci ainsi que les autres éléments de l'emballage dans un lieu sécurisé. Cela vous aidera à éviter d'endommager le produit si vous devez le transporter à l'avenir. Si vous devez vous défaire de l'emballage d'origine, assurez-vous de recycler tous les éléments correctement.
- Pour retirer la partie inférieure de l'emballage, n'inclinez pas l'appareil sur sa face avant. Inclinez-le avec précaution sur le côté. Ne posez jamais l'appareil directement sur le sol, à l'arrière ou à l'avant.
- Assurez-vous que tous les accessoires et pièces soient bien présents et en bon état. S'il manque une pièce, une partie, un accessoire ou que l'appareil ou ses accessoires ne sont pas en bon état, veuillez contacter le Service Après-Vente Officiel de Cecotec.
- Maintenez le matériel d'emballage hors de portée des enfants.
- Calibrez le lave-linge avant de le mettre en fonctionnement.
- Avant le premier lavage, vous devez effectuer un cycle de lavage complet sans vêtements (c'est-à-dire avec un tambour vide).

- Assurez-vous que les poches soient vides. Les objets pointus et rigides comme les pièces de monnaie, les broches, les clous, les vis ou les pierres/cailloux pourraient abîmer l'appareil.

3. INSTALLATION DU PRODUIT

1. Placez l'électroménager sur une surface plate, sèche et stable. Assurez-vous que le produit n'est pas sur le câble d'alimentation.
2. Ne l'installez jamais sur une moquette souple ou un plancher en bois, ni sur une quelconque mezzanine.
3. Le lave-linge peut bouger légèrement pendant le fonctionnement en raison de facteurs de surcharge.
4. Évitez l'exposition à la lumière solaire directe et assurez-vous que la pièce soit bien ventilée.
5. Gardez l'environnement de la pièce sec et évitez l'humidité.
6. Enlevez la boîte en carton et l'emballage en polystyrène extrudé.
7. Dégagez le câble d'alimentation et le tuyau de vidange par l'arrière.
8. Retirez tous les accessoires qui peuvent se trouver à l'intérieur du tambour, tels que le tuyau d'arrivée d'eau, le manuel d'instructions, etc.
9. Le lave-linge doit s'utiliser dans des espaces où la température soit comprise entre 5 °C et 40 °C. Lorsque vous l'utilisez dans un endroit où la température soit inférieure à 0 °C, la vanne d'arrivée d'eau et le système de vidange pourraient s'abîmer.
10. Installez l'appareil en veillant à ce qu'il y ait suffisamment d'espace autour de lui (Img. 4) :
 - a : minimum 3 cm
 - b : minimum 5 cm
 - c : minimum 5 cm sur le côté gauche
 - d : minimum 5 cm sur le côté droit
 - e : minimum 70 cm

PRÉCAUTION : Ne laissez pas les parties métalliques de l'appareil entrer en contact avec des éviers en métal ou d'autres appareils.

Enlever les boulons de transport (Img. 3)

- Avant d'installer le lave-linge, il faut retirer tous les boulons de transport de la partie arrière de l'appareil.
 - **IMPORTANT :** il est impératif de retirer les boulons de transport avant la première utilisation, sinon ils risquent d'endommager le tambour pendant le fonctionnement de l'appareil.
 - Rangez les boulons de transport dans un endroit sûr où ils peuvent être facilement récupérés si un jour vous souhaitez déplacer le lave-linge.
- Pour enlever les boulons :

FRANÇAIS

- Dévissez les 4 boulons à l'aide de la clé fournie puis retirez-les (A).
 - Retirez les 4 entretoises de tube (selon le modèle) (B).
 - NOTE : lors du retrait des boulons de transport, il peut arriver que les entretoises de tuyau tombent dans la machine. Dans ce cas, il est possible d'y accéder en inclinant la machine vers l'avant et en les prenant par le sol ou à l'intérieur de la base de la machine.
 - Couvrez les trous des boulons de transport avec les 4 bouchons fournis (C).
 - Rangez les boulons dans un lieu approprié. Vous en aurez à nouveau besoin si le lave-linge doit être déplacé.
 - Si nécessaire, transportez-le dans un autre endroit :
1. Réinstallez les boulons de transport.
 2. Fixez le câble d'alimentation à l'arrière de la machine.

Comment mettre de niveau le lave-linge

- L'appareil atteint des vitesses d'essorage élevées pour éliminer l'eau à la fin du cycle de lavage.
- Il est donc important qu'il soit de niveau et que les 4 pieds appuient sur le sol avec la même pression.
- Cela permettra d'assurer un fonctionnement plus silencieux et de réduire les vibrations.

Suivez les étapes suivantes :

- Installez la machine sur une surface solide et plane. De préférence dans un coin de la pièce.
- Si le sol est irrégulier, réglez les pieds si nécessaire pour mettre la machine de niveau. Ne placez pas d'objets sous les pieds pour tenter de mettre à niveau la machine.
- N'allongez pas les pieds plus que nécessaire. Plus les pieds sont étendus, plus la machine subira de vibrations. Commencez avec les pieds complètement introduits et ajustez chacun d'entre eux si nécessaire.
- Vous pouvez utiliser un niveau à bulle (non fourni) pour vérifier que la machine est de niveau.
- Appuyez sur chaque coin de la partie supérieure de la machine pour vous assurer qu'elle ne bouge pas.
- Tous les pieds doivent être appuyés de la même manière sur le sol.
- Lorsque la machine est de niveau et ne bascule pas, bloquez les pieds en serrant les écrous de blocage contre le fond de la machine. Veillez à effectuer cette opération sans modifier la hauteur du pied (tenez le pied pendant que vous serrez le contre-écrou). Img. 5

Raccordement des tuyaux fournis

Raccorder le tuyau d'arrivée d'eau

- Raccordez une extrémité du tuyau d'arrivée d'eau à un robinet d'eau froide et serrez-la à la main (Img. 6). Avant d'effectuer le raccordement, laissez l'eau couler librement jusqu'à ce qu'elle soit complètement claire.

- Raccordez l'autre extrémité du tuyau d'arrivée d'eau à la valve d'arrivée d'eau à l'arrière en tournant dans le sens des aiguilles d'une montre (Img. 7).
- Ouvrez lentement le robinet et assurez-vous qu'il n'y a pas de fuites d'eau.

Avertissement

- Veuillez ne pas plier, casser, modifier ou réparer le tuyau d'arrivée d'eau.
- Serrez fermement l'extrémité du tuyau à la main.
- La pression d'alimentation en eau doit être comprise entre 0,03 et 1 MPa. Si la pression dépasse cette valeur, vous devez installer un réducteur de pression (non inclus).
- Si le tuyau n'est pas assez long, contactez un magasin spécialisé, un technicien agréé ou le Service d'Assistance Technique de Cecotec.
- N'utilisez jamais un tuyau d'occasion ou usagé. Utilisez toujours le tuyau fourni avec l'équipement.

Raccorder le tuyau de vidange

- Hauteur du point de vidange (Img. 8)
- Différence de hauteur entre le sol et le siphon :
- Minimum 60 cm (24 pouces)
- Minimum 100 cm (39 pouces)

Types de raccords de vidange :

1. Au tuyau de drainage vertical

Raccordez le tuyau de vidange au coude (non fourni) du tube de vidange. Placez le coude sur le tuyau à 4 pouces (100 mm) de l'extrémité du tuyau. Insérez cette section de tuyau dans le tube. Si le tuyau est trop poussé vers le bas, le lave-linge peut s'auto-siphonner, c'est-à-dire se vider continuellement à mesure qu'il se remplit d'eau. Fixez le coude et le tuyau à l'aide d'un collier de serrage (non fourni) pour éviter que le tuyau ne glisse hors du tube pendant l'utilisation.

Img. 9

1. Tuyauterie d'évacuation
2. Eau froide

2. Au siphon de l'évier

Fixez le tuyau de vidange au siphon de l'évier à l'aide d'un collier de serrage de 0,9-1,6 pouce (20-44 mm). Non inclus. Disponible dans les quincailleries ou les magasins spécialisés. Img. 10

3. À l'évier

AVERTISSEMENT : Risque de brûlures

Lors du lavage à haute température, il existe un risque de brûlure au contact de l'eau chaude savonneuse, par exemple lors de l'évacuation de l'eau chaude avec de la mousse dans l'évier/le lavabo. Ne touchez pas l'eau chaude savonneuse.

Avertissement

- Endommagement de l'appareil / endommagement des textiles.
- Si l'extrémité du tuyau de vidange touche l'eau évacuée par le lave-linge, l'eau peut être réaspirée dans le lave-linge et endommager l'appareil ou le linge contenu dans le tambour.
- Pour que cela ne se produise pas, il faut s'assurer que :
- Il n'y a pas de bouchon dans l'évier/la vidange de l'évier.
- L'extrémité du tuyau de vidange ne touche pas l'eau vidangée.
- L'eau circule librement dans l'évier/le drain de l'évier et il n'y a pas d'obstruction.
- Le tuyau est solidement raccordé.

Avertissement

- Ne tordez pas, n'arrachez pas et ne pliez pas le tuyau de vidange.
- Fixez le tuyau à l'aide d'un collier de serrage au tuyau d'évacuation, à l'évier ou au lavabo, etc., afin que le tuyau ne soit pas expulsé par la force de l'eau.
- Pour plus de sécurité, vous pouvez également utiliser un support de tuyau de vidange (non fourni) et installer le tuyau au-dessus d'un évier ou d'un réservoir, comme illustré à l'image 11.
- L'utilisation de rallonges de tuyau n'est pas recommandée ; en cas d'absolue nécessité, la rallonge doit avoir le même diamètre que le tuyau d'origine et ne doit pas dépasser 150 cm de longueur (Img. 12).
- Si le tuyau de vidange est trop long, ne le forcez pas à entrer dans le lave-linge car cela pourrait provoquer un bruit inhabituel.
- Assurez-vous que si vous insérez le tuyau de vidange dans un tuyau vertical, l'extrémité ne descend pas de plus de 15 cm. Si le tuyau est trop poussé vers le bas, le lave-linge peut s'auto-siphonner, c'est-à-dire se vider continuellement à mesure qu'il se remplit d'eau.
- Après l'installation, attendez quelques heures avant de faire fonctionner la machine pour lui permettre de s'acclimater aux conditions ambiantes de la pièce.
- Ne branchez la machine qu'une fois l'installation terminée.

4. FONCTIONNEMENT

Avertissement

Avant le premier lavage, vous devez effectuer un cycle de lavage complet sans vêtements.

Panneau de contrôle (Img. 13)

A : Zone des boutons « Cycle de lavage »

- Ce bouton permet de programmer le cycle de lavage souhaité.
- Bouton ON/OFF (marche/arrêt)  : Appuyez sur ce bouton et maintenez-le enfoncé pour mettre le lave-linge en marche, puis sélectionnez le programme de lavage souhaité en appuyant sur ce bouton. L'icône du programme de lavage s'allumera et l'écran affichera la

durée du programme sélectionné.

Si vous appuyez à nouveau sur le bouton , le lave-linge s'arrêtera de fonctionner et s'éteindra. Si le lave-linge est éteint pendant un cycle de lavage, le cycle de lavage sera annulé.

B : Zone des boutons « Fonctions et options »

Fonction Autodose (Lessive)

Appuyez sur ce bouton pour activer la fonction de dosage intelligent de la lessive liquide (Autodose).

Delay End (Fin différée)

Appuyez sur le bouton pour régler l'heure de fin du programme de lavage.

Température (TEMP)

Appuyez sur ce bouton pour modifier la température de l'eau du cycle sélectionné, la valeur de la température s'affichera sur l'écran.

Vitesse (SPEED)

Appuyez sur le bouton pour modifier la vitesse d'essorage du cycle sélectionné, la valeur de la vitesse s'affichera à l'écran. Le lave-linge dispose de 5 vitesses sélectionnables (500-700-900-1400 tr/min).

Sécurité enfants (Child Lock)

Lorsqu'un programme est en cours, appuyez sur le bouton SPEED (Vitesse)  pendant environ 3 secondes.

Lavage (WASH)

Appuyez sur ce bouton pour modifier la durée du programme de lavage, vous pouvez ajuster la durée en fonction du degré de salissure du linge, la nouvelle durée s'affichera sur l'écran numérique.

Rinçage (RINSE)

Appuyez sur ce bouton pour sélectionner le nombre de rinçages dans le programme sélectionné, le nombre s'affiche sur l'écran numérique.

Cette fonction est compatible avec les programmes suivants :

FRANÇAIS

Programme	Nombre de rinçages par défaut	Nombre de rinçages configurable
ON SMART	2	-
Mixte	2	0-6
Linge de lit (Bedding)	3	0-6
Coton (Cotton)	2	0-6
Stérilisation (Sanitize)	2	0-6
Lavage rapide (Quick)	2	0-4
Laine (Wool)	2	0-6
20 °C	2	0-4
Nettoyage du tambour (Drum Clean Plus)	1	-
ECO 40-60	2	-

Vapeur (Steam)

- Appuyez sur ce bouton pour ajouter un processus de lavage à la vapeur après la dernière étape de vidange de l'eau du programme de lavage sélectionné.
- Les programmes suivants ne sont pas compatibles avec la fonction Vapeur :
 - Laine (Wool)
 - Stérilisation (Sanitize)
 - ECO 40-60
 - 20 °C
 - Essorage (Spin)
 - Nettoyage du tambour (Drum Clean Plus)

ON SMART

Lorsque le lave-linge est en marche, appuyez sur ce bouton pendant environ 3 secondes pour activer directement le cycle de lavage « ON SMART ».

Démarrage/Pause (START/PAUSE)



Appuyez sur le bouton et maintenez-le enfoncé pour démarrer ou interrompre un cycle de lavage.

Désactiver le son

- Appuyez simultanément sur le bouton SPEED (Vitesse) et sur le bouton ON SMART pendant au moins 3 secondes.

- Vous pouvez annuler le son pendant le cycle de lavage.
- Effectuez la même opération pour rétablir le son.

Ajout de linge pendant l'exécution d'un programme de lavage

- Une fois que le cycle de lavage a commencé, appuyez à nouveau sur le bouton START/PAUSE et maintenez-le enfoncé. Si le voyant DOOR LOCK (Verrouillage de la porte) est éteint , la porte peut être ouverte et le linge peut être introduit ou retiré du tambour.
- Pour reprendre le cycle de lavage au point où il a été interrompu, fermez la porte et appuyez à nouveau sur le bouton START/PAUSE.
- AVERTISSEMENT : si le niveau ou la température de l'eau dans le tambour est trop élevé, le voyant de verrouillage de la porte s'allumera  et la porte ne pourra pas être ouverte.

Boutons - et +

Appuyez sur ces boutons pour régler la durée du cycle de lavage. L'écran affichera le temps sélectionné. Pour certains programmes, il n'est pas possible de régler le temps de lavage.

C : Écran numérique (Img. 14)

1. Indicateur de Verrouillage de la porte

- Le symbole allumé indique que la porte est verrouillée. Pour éviter tout dommage, attendez que l'icône s'éteigne avant d'ouvrir la porte.
- Pour ouvrir la porte pendant un cycle de lavage, appuyez sur le bouton START/PAUSE, si l'icône Door Lock (Verrouillage de la porte) est éteinte, la porte peut être ouverte.
- NOTE : pour des raisons de sécurité, il n'est pas toujours possible d'ouvrir la porte une fois que le cycle de lavage a commencé.

2. Indicateur de Sécurité enfants

L'icône allumée signifie que la fonction est activée, les boutons du panneau de contrôle seront verrouillés (sauf le bouton ON/OFF ou marche/arrêt).

3. Barre indicatrice du processus

Pendant le cycle de lavage, la barre indicatrice s'allumera pour indiquer le temps restant avant la fin du cycle.

4. Indicateur de Fin différée

L'icône allumée indique que la fonction Fin différée est activée. Le compte à rebours jusqu'à la fin du cycle de lavage sélectionné s'affiche sur l'écran numérique.

5. Indicateur de la fonction Vapeur

L'icône allumée indique que la fonction Vapeur est activée.

FRANÇAIS

6. Indicateur « ON SMART »

L'icône allumée indique que le programme de lavage ON SMART a été sélectionné. Il y a trois façons de régler ce programme de lavage.

7. Écran numérique

1. Temps restant du programme de lavage (exemple : 1:28)
2. Heure de fin de la fin différée (exemple : 12 h)
3. Température (exemple : 30)
4. Durée de lavage (exemple 1:28)
5. Compteur de rinçages (exemple : 2)
6. Vitesse d'essorage (exemple : 1400 tr/min)
7. Code d'erreur (exemple : E 03)

Avant de laver

- Vérifiez l'étiquette de chaque vêtement.
- Videz les poches des vêtements que vous allez laver. Assurez-vous qu'il n'y a pas d'objets métalliques tels que des pièces de monnaie ou des trombones, des papiers, etc., dans les poches.
- Faites un nœud avec les bandes ou les lacets, fermez les fermetures éclair et attachez les boutons sur les housses, les coussins, etc.
- Retirez les curseurs des rideaux.
- Placez les vêtements petits ou particulièrement délicats, tels que les bas, la dentelle, les chaussettes ou les foulards, à l'intérieur d'une boule de filet.
- Retournez les tricots, les pantalons, les t-shirts et les pulls.
- Veillez à ce que les soutiens-gorge avec fil soient lavables en machine et placez-les à l'intérieur d'une boule de filet qui peut être fermée en toute sécurité à l'aide d'une fermeture éclair ou de boutons. Si le fil sort du bonnet, il peut tomber à travers les trous du tambour et causer des dommages importants.

Classification des vêtements en fonction de leur couleur et de leur degré de salissure

Triez le linge en fonction de sa couleur, de son degré de salissure et de la plage de température de lavage recommandée.

Les vêtements peuvent se décolorer.

Ne lavez jamais de nouveaux vêtements multicolores avec d'autres vêtements.

Lavez les vêtements blancs séparément des vêtements de couleur. Dans le cas contraire, les articles blancs peuvent devenir gris.

Degré de salissure

Salissure légère

- Sans salissures ou taches visibles, mais peut avoir absorbé une certaine odeur.
- Les vêtements d'été légers tels que les T-shirts ou les chemisiers portés une seule fois.
- Également pour « rafraîchir » le linge de lit ou les serviettes.

Salissures normales

- Salissures visibles et/ou quelques taches légères.
- Les vêtements d'été légers tels que les T-shirts ou les chemisiers qui ont été portés plusieurs fois.
- Les torchons de cuisine, les serviettes ou le linge de lit utilisés pendant une semaine ou plus.
- Les rideaux sans taches.

Beaucoup de saleté

- Salissures et taches visibles.
- Torchons de cuisine, serviettes en tissu, bavoirs pour bébés, vêtements pour enfants, maillots de sport.
- Vêtements de travail.

Classification des vêtements en fonction des spécifications de leur étiquette d'entretien

- Les symboles figurant sur les étiquettes des vêtements vous aideront à choisir le programme de lavage, la température, les cycles de lavage et les méthodes de repassage appropriés.
- N'oubliez pas de consulter ces consignes !

Tableau des cycles de lavage

Programmes de lavage	Température °C (MAX)	Charge maximale (kg)	Spécifications	Type de détergent		
		Lavage		Lessive		Adoucissant
				Universel	Spécifique	
Mixte	60	9	Pour le lavage de charges mixtes de tissus en coton et synthétiques légèrement ou normalement sales, de vêtements blancs et colorés ensemble	L/P	-	○

FRANÇAIS

Lavage rapide (Quick)	40	1	Pour les vêtements peu ou pas sales.	L/P	-	○
Coton (Cotton)	60	9	Pour les vêtements quotidiens en coton, lin et mélanges de coton.	L/P	-	○
Laine (Wool)	40	1	Pour les vêtements en laine et en laine mélangée lavables en machine.	-	L/P	○
Stérilisation (Sanitize)	85	3	Pour les vêtements devant être désinfectés	-	L	○
Linge de lit (Bedding)	60	6	Pour le linge de lit de grande taille, comme les couvertures et les couvre-lits. Également pour les rideaux.	L/P	-	○
ECO 40-60	40	9	Programme d'efficacité énergétique.	L/P	-	○
20 °C	30	2	Pour de petites quantités de vêtements qui se décolorent facilement.	L/P	-	○
Essorage (Spin)	-	9	Ce programme utilise un cycle d'essorage pour raccourcir le temps de séchage des tissus lourds ou des articles d'entretien spécial lavés à la main.	-	.	-
Nettoyage du tambour (Drum Clean Plus)	85	-	Nettoyez le tambour pour éliminer la saleté et l'accumulation de bactéries. Assurez-vous que le tambour est vide.	-	.	-
ON SMART	40	5	Cycle spécial qui peut être démarré en appuyant simplement sur le bouton ON SMART.	L/P	.	○

- L = lessive liquide
- P : lessive en poudre
- o = Optionnel
- Si vous utilisez de la lessive liquide, il n'est pas recommandé d'activer la fin différée.
- Il est recommandé d'utiliser de la lessive en poudre pour laver le linge à une température comprise entre 20 et 80 °C et une lessive spécifique pour la laine à une température comprise entre 20 et 40 °C.
- Respectez le dosage recommandé par le fabricant de la lessive ou de l'adoucissant.

Cycles de lavage

Cycle de lavage ON SMART

Le cycle de lavage ON SMART peut détecter intelligemment le poids du linge et combiner différentes durées et températures de lavage pour un lavage intelligent.

- **Auto** s'affiche sur l'écran lors de la phase de détection après le démarrage du cycle, et le cycle de lavage M-SMART peut être activé par les 3 méthodes suivantes :
 1. Lorsque la machine est éteinte (OFF), appuyez sur le bouton ON SMART pendant au moins 3 secondes, la machine lancera directement le cycle ON SMART et l'indicateur ON SMART s'allumera.
 2. Lorsque la machine est allumée, appuyez sur le bouton ON SMART pendant au moins 3 secondes, la machine lancera directement le cycle ON SMART et l'indicateur ON SMART s'allumera.
 3. Lorsque la machine est allumée, appuyez légèrement sur le bouton ON SMART, l'indicateur ON SMART s'allumera, puis appuyez sur le bouton START/PAUSE (Démarrage/pause), la machine lancera le cycle de lavage ON SMART.

Laine (Wool)

- Programme conçu pour les vêtements en laine.
- Avant le lavage, vérifiez que le vêtement porte la mention « lavable en machine ».
- Une fois le processus terminé, sortez rapidement le linge et séchez-le pour éviter qu'il ne se déforme après avoir été longtemps dans le tambour.
- Pour éviter d'endommager le linge, la température de l'eau ne doit pas dépasser 40 °C.
- Pour de meilleurs résultats et pour éviter d'endommager le linge, utilisez une lessive spéciale pour la laine et ne dépassez pas 1,0 kg de linge.

IMPORTANT : après utilisation, vérifiez que les vêtements n'ont pas été endommagés ou rétrécis

Nettoyage du tambour (Drum Clean Plus)

- Une fois le lave-linge en marche, appuyez brièvement sur le bouton « Drum Clean Plus » pour activer le programme.
- Ce programme permet de chauffer l'eau à environ 85 °C et de la pulvériser à haute pression

FRANÇAIS

pour rincer le tambour, ce qui permet de le nettoyer, d'en éliminer les impuretés et de le stériliser.

NOTE : n'ajoutez pas de lessive ou d'adoucissant pendant ce programme.

Delay End (Fin différée)

- Après avoir sélectionné le programme de lavage, appuyez sur le bouton « Delay End » (Fin différée) pour régler le temps de fin du programme, qui peut être augmentée par intervalles d'une heure, jusqu'à un maximum de 24 heures. Après avoir sélectionné le programme de lavage souhaité, mais avant d'appuyer sur le bouton START/PAUSE (Démarrage/Pause), appuyez sur le bouton « Delay End » (Fin différée) jusqu'à ce que le temps souhaité s'affiche, par exemple 8 h, et que le voyant « Delay End » s'allume.

NOTE : Le temps de cycle est inclus dans le temps de fin différée programmée.

- Exemple d'une durée de cycle d'1 heure et 30 minutes et d'une fin différée de 8 heures.
- L'écran affiche 8 h et un compte à rebours (environ 6 heures et 30 minutes) jusqu'au début du cycle de lavage, puis la durée du cycle 1: 30 s'affiche et démarre. Le temps total est de 8 heures environ.
- Sélectionnez un autre cycle de lavage après le démarrage de la fonction Fin différée (Delay End) pour l'annuler.

NOTE :

- L'heure de fin réelle du cycle de lavage peut être différente de l'heure de fin différée programmée, en fonction de multiples facteurs tels que la pression d'alimentation en eau, le drainage, le type de linge, la température de l'eau, ainsi que d'autres conditions.
- Les programmes « ON SMART » et « ECO 40-60 » ne sont pas compatibles avec la fonction Fin différée (Delay End).

Lavage à la vapeur

Appuyez sur le bouton de la fonction Vapeur (STEAM) pour activer le lavage à la vapeur. Dans le processus de lavage à la vapeur, la machine génère une grande quantité de vapeur à haute température qui pénètre profondément dans les tissus, améliorant leur douceur et leur élasticité et, en même temps, éliminant les odeurs désagréables et rafraîchissant le linge. Cette fonction est particulièrement recommandée pour le linge en coton.

Sécurité enfants (Child Lock)

1. Le réglage de la fonction Sécurité enfants permet d'éviter un mauvais fonctionnement ou des incidents indésirables.
2. Pendant le fonctionnement, appuyez sur le bouton SPEED (Vitesse) pendant environ 3

secondes pour régler ou annuler la fonction Sécurité enfants.

3. Après avoir activé la fonction de Sécurité enfants, son indicateur s'allumera , la porte ne pourra pas être ouverte et le panneau de contrôle sera verrouillé, les boutons resteront inactifs. La machine ne peut être arrêtée qu'en appuyant sur le bouton ON/OFF. Si la machine est éteinte, la fonction sécurité enfants sera annulée.
4. Si vous éteignez la machine et que vous le rallumez, l'appareil démarrera le programme sélectionné avant l'arrêt.

Fonction Autodose

Pour activer cette fonction :

- Allumez le lave-linge en appuyant sur le bouton ON/OFF.
- Sélectionnez un programme de lavage.
- Appuyez sur le bouton Lessive (Autodose) .
- Le niveau sélectionné est indiqué sur l'écran numérique.
- Si vous appuyez à nouveau sur ce bouton, le niveau de dosage augmentera.
- Le lave-linge dispose de 5 niveaux de dosage :
 - Au > Dosage automatique
 - L1 > Dosage automatique faible
 - L2 > Dosage automatique moyen
 - L3 > Dosage automatique élevé
 - OFF > Fonction de dosage automatique désactivée

Si la fonction est activée, le lave-linge détecte si la quantité de lessive dans le compartiment du tiroir à lessive est insuffisante, son icône s'allume sur le panneau de contrôle, indiquant qu'il faut remplir le compartiment du tiroir à lessive.

Les programmes suivants ne sont pas compatibles avec la fonction Autodose :

- Nettoyage du tambour (Drum Clean Plus)
- Essorage (Spin)
- ECO 40-60.

Réglage de la durée d'un programme

- Appuyez sur les boutons « + » ou « - » pour régler le temps. La valeur de réglage de la durée d'un programme s'affichera sur l'écran numérique et le lave-linge fonctionnera en fonction de cette durée.
- Les programmes « Drum Clean Plus » et « ECO 40-60 » ne permettent pas de régler la durée.

Ajouter du linge pendant le cycle de lavage

Lorsque le programme est en cours, appuyez sur le bouton Démarrage/Pause  et maintenez-le enfoncé pour mettre la machine en pause, si l'indicateur de verrouillage de la porte s'éteint,

FRANÇAIS

cela veut dire que vous pourrez ouvrir la porte et ajouter ou retirer du linge. Refermez la porte , appuyez à nouveau sur le bouton Démarrage/Pause et maintenez-le enfoncé : la machine continuera à fonctionner à partir du point où elle a été interrompue.

NOTE :

Si le niveau ou la température de l'eau dans le tambour est trop élevé, l'indicateur de verrouillage de la porte s'allumera, la porte ne pourra pas être ouverte et il ne sera pas possible d'ajouter ou de retirer du linge pendant la durée du programme (pour des raisons de sécurité).

Éclairage interne du tambour

- L'éclairage du tambour est toujours allumé pendant le réglage d'un programme ou d'une fonction.
- Lorsqu'un programme est terminé, l'éclairage interne du tambour peut être allumé en ouvrant la porte du lave-linge.
- Lorsque le programme est en cours, le témoin s'allume automatiquement au changement de phase de lavage.
- En appuyant sur un bouton autre que le bouton de marche, vous pouvez également allumer l'éclairage interne du tambour.

Système d'équilibrage du linge

Le lave-linge est doté d'un système de détection automatique de la charge. Lors de l'essorage, si le linge n'est pas uniformément réparti, l'appareil nivelle et ajuste le linge jusqu'à ce qu'il soit uniformément réparti avant l'essorage. Si le linge ne peut pas être réparti uniformément dans le temps spécifié, la machine ne tournera pas afin d'éviter des vibrations excessives. Vérifiez alors que le linge n'est pas noué ou emmêlé et sélectionnez le programme Essorage (SPIN) après avoir réorganisé le linge. Lorsque vous lavez moins de linge, comme un jean, un pull, une serviette de bain, etc., la machine peut ne pas terminer l'essorage en raison de la protection de l'équilibre. Lavez autant que possible les grands et les petits articles ensemble afin qu'ils ne s'emmêlent pas et qu'il soit de toute façon plus facile de les libérer uniformément et de terminer le processus d'essorage sans problèmes.

NOTE :

En raison des différents types et matériaux du linge, le système de réglage et d'équilibrage automatique de l'appareil peut niveler et ajuster le linge plusieurs fois afin de prolonger la durée d'essorage. Il s'agit d'un phénomène normal et non d'une panne de la machine.

Avant le premier lavage

- Tous les lave-linge ont été testés avant de quitter l'usine et soumis à un contrôle de qualité strict. Ce processus implique l'exécution de plusieurs cycles de lavage. Par conséquent, une petite quantité d'eau peut rester dans le tambour et le système de drainage. Effectuez un cycle de Nettoyage du tambour (Drum Clean Plus) sans linge pour nettoyer le tambour

avant la première charge de linge.

- Attendez la fin du cycle.

Videz toutes les poches.

- Les pièces de monnaie, les trombones, etc., peuvent endommager le linge et les composants du lave-linge.
- Les tissus peuvent être endommagés pendant le cycle de lavage et les morceaux doivent être retirés manuellement.
- Fermez toutes les fermetures à glissière, les boutons et les crochets. Attachez tous les rubans ou les ceintures.
- Lavez les petits articles tels que les chaussettes, les foulards, etc., et les vêtements munis de crochets, comme les soutiens-gorge, dans un filet de lavage ou une taie d'oreiller avec fermeture à glissière. Retirez les anneaux des rideaux ou placez les rideaux dans un sac en tissu avec les anneaux.

Type de tissu/étiquetage des vêtements

- Coton, fibres mélangées, produits synthétiques faciles à entretenir, laine, articles lavables à la main.
- Couleur : Séparez les articles de couleur et les articles blancs. Lavez séparément les vêtements de couleur neufs.
- Taille : Lavez des articles de tailles différentes dans le même cycle de lavage pour améliorer l'efficacité du lavage et la répartition des articles dans le tambour.
- Délicats : Lavez les articles délicats séparément ; ils doivent être traités avec délicatesse.

Comment utiliser le lave-linge

1. Charger le linge (Img. 15/16)

Ouvrez la porte et insérez le linge dans le tambour. Chargez les articles un par un, sans les presser, sans déborder du tambour et en les plaçant de manière uniforme. Veuillez tenir compte des charges indiquées dans le Tableau des cycles de lavage. La surcharge de la machine entraînera un lavage non optimal et du linge froissé.

2. Fermer la porte

Assurez-vous qu'aucun vêtement n'est coincé entre la porte et le joint. Fermez la porte, assurez-vous d'entendre un « clic », cela signifie qu'elle est bien fermée.

3. Ouvrir le robinet

Assurez-vous que l'appareil est raccordé au réseau d'eau. Ouvrez le robinet.

4. Configurer le programme souhaité

Appuyez quelques secondes sur le bouton ON/OFF pour allumer le lave-linge, puis sélectionnez le programme souhaité (l'indicateur correspondant s'allumera). La durée du cycle de lavage est affichée sur l'écran. Le lave-linge affiche automatiquement la température par défaut et les réglages possibles de la vitesse d'essorage pour le programme sélectionné. Réglez la température et/ou la vitesse d'essorage si nécessaire à l'aide des boutons correspondants.

- **Changez la température, si nécessaire**

Appuyez sur le bouton TEMP (température) pour diminuer progressivement la température jusqu'à atteindre le lavage à froid (« - - » s'affiche sur l'écran numérique). Si vous appuyez à nouveau sur le bouton, vous passez au réglage le plus élevé possible.

- **Modifiez la vitesse d'essorage, si nécessaire**

Appuyez sur le bouton SPEED pour réduire progressivement la vitesse d'essorage jusqu'à ce que le cycle d'essorage soit arrêté (« -- » s'affichera sur l'écran numérique). Si vous appuyez à nouveau sur le bouton, vous passez au réglage le plus élevé possible.

- **Sélectionnez des options, si nécessaire**

Appuyez sur les boutons pour sélectionner l'option souhaitée ; le voyant de l'option correspondante s'allumera.

Appuyez à nouveau sur le(s) bouton(s) pour annuler l'option, le voyant de l'option correspondante s'éteindra.

- Si l'option sélectionnée est incompatible avec le programme configuré, vous entendrez un bip sonore indiquant l'incompatibilité et le témoin lumineux de l'option correspondante clignotera.
- Si l'option sélectionnée est incompatible avec une option configurée précédemment, seule la sélection la plus récente reste active.

5. Ajouter de la lessive



- Retirez le tiroir à lessive et ajoutez la lessive et l'adoucissant (le cas échéant) dans les compartiments correspondants, comme indiqué sur l'image 17.
- Compartiment 1 : lessive liquide ou en poudre.
- Compartiment 2 : adoucissant (ne dépassez pas la marque MAX).
- Compartiment 3 : lessive liquide pour la fonction Autodose.
- N'ajoutez pas de lessive en poudre ou liquide dans le compartiment 1 lorsque vous utilisez la fonction Autodose (compartiment 3).
- Ouvrez le couvercle et versez la lessive liquide dans le compartiment 3 (Autodose). Ne dépassez pas la marque MAX. La lessive liquide est conservée dans le compartiment 3, il ne faut donc pas en rajouter à chaque utilisation. N'oubliez pas de fermer le couvercle.

- N'ouvrez pas le tiroir à lessive et à adoucissant lorsque le lave-linge est en marche, afin d'éviter toute fuite d'eau ou de mousse.
- Respectez les recommandations de dosage du fabricant de la lessive/adoucissant.
- Il est important de doser correctement la lessive/l'adoucissant, comme cela vous :
 - o Optimisez le résultat du lavage.
 - o Évitez l'excès de résidus de lessive dans votre linge, qui peuvent provoquer des irritations cutanées.
 - o Économisez de l'argent en évitant de gaspiller les restes de lessive.
 - o Protégez le lave-linge en évitant la formation de dépôts calcaires sur les composants.
 - o Respectez l'environnement en évitant les charges inutiles.
- N'utilisez pas de lessives pour le lavage à la main, car elles produisent trop de mousse !
- Utilisez de la lessive en poudre pour le coton blanc, pour le prélavage et pour le lavage à température supérieure à 60 °C !
- Lorsque vous utilisez une lessive concentrée, filamenteuse ou avec des additifs, avant de la verser dans le bac à lessive, il est recommandé d'utiliser de l'eau pour la diluer légèrement afin d'éviter que l'entrée du tiroir à lessive ne soit bouchée ou que l'eau ne s'échappe lors du remplissage.



6. Fin différée

Si vous le souhaitez, cette fonction permet de terminer un programme à l'heure programmée.

7. Démarrage du programme

- Appuyez sur le bouton START/PAUSE (Démarrage/Pause) . Le voyant correspondant s'allumera, la porte se verrouillera et le voyant DOOR LOCK (Verrouillage de la porte)  s'allumera.
- Pour éviter toute fuite d'eau, n'ouvrez pas le tiroir à lessive pendant un programme en cours.
- La durée restante du programme peut varier. Des facteurs tels qu'un déséquilibre de la charge de lavage ou la formation de mousse peuvent affecter la durée du programme.



8. Modifier la configuration d'un programme en cours, si nécessaire

- Vous pouvez modifier les réglages pendant qu'un programme est en cours. Les modifications sont appliquées tant que la phase du programme correspondant n'est pas terminée.
- Pour modifier la configuration d'un programme en cours :
- Appuyez sur le bouton START/PAUSE (Démarrage/Pause)  pour mettre en pause un programme en cours.
- Modifiez les paramètres.
- Appuyez à nouveau sur le bouton START/PAUSE (Démarrage/Pause)  pour poursuivre le programme.



FRANÇAIS

- Si vous avez changé de programme, n'ajoutez pas de lessive pour le nouveau programme.
- Pour éviter qu'un programme en cours ne soit modifié accidentellement (par des enfants, par exemple), activez la fonction Child Lock (Sécurité enfants).



Pause d'un programme en cours et ouverture de la porte

- Appuyez sur le bouton START/PAUSE (Démarrage/Pause)  pour mettre en pause un programme en cours.
- Si le niveau d'eau et/ou la température dans le tambour n'est pas élevé, l'indicateur DOOR LOCK (Verrouillage de la porte)  s'éteindra. Vous pouvez ouvrir la porte, par exemple, pour ajouter du linge ou pour retirer du linge chargé par erreur. Appuyez à nouveau sur le bouton START/PAUSE (Démarrage/Pause) pour poursuivre le programme.

9. Annulation d'un programme en cours, si nécessaire

- Appuyez sur le bouton ON/OFF  pour éteindre le lave-linge.
- Si le niveau et/ou la température de l'eau sont suffisamment bas, la porte se déverrouille et peut s'ouvrir.
- La porte restera verrouillée si le niveau d'eau dans le tambour est plus élevé. Pour déverrouiller la porte, appuyez d'abord sur le bouton ON/OFF pour allumer le lave-linge, puis appuyez sur le bouton SPEED (vitesse) pour régler la vitesse d'essorage sur « -- », c'est à dire, désactivée (« → » s'affichera sur l'écran numérique).
- Appuyez sur le bouton START/PAUSE (Démarrage/Pause)  pour lancer le programme SPIN (Essorage). L'eau coule du tambour pendant le cycle de lavage. La porte est déverrouillée à la fin du programme.

10. Éteindre l'appareil après la fin d'un programme de lavage

- A la fin du cycle, le message END (fin) est affiché sur l'écran numérique.
- La porte ne peut être ouverte que lorsque le voyant DOOR LOCK  s'éteint.
- Vérifiez que le voyant DOOR LOCK est éteint, puis ouvrez la porte et retirez le linge.
- Appuyez sur ON/OFF  pour éteindre le lave-linge.
- Laissez la porte entrouverte pour permettre à l'intérieur du tambour de sécher et d'éviter les odeurs et la formation de moisissures.

5. NETTOYAGE ET ENTRETIEN

Avertissement

Avant de nettoyer ou de réparer l'appareil, débranchez-le de la prise de courant et fermez le robinet d'arrêt.

- Le bon entretien du lave-linge prolongera sa vie utile. La surface peut être nettoyée avec un produit de nettoyage neutre et non-abrasif dilué au cas où il serait nécessaire. S'il y un

excès d'eau, utilisez un chiffon pour l'absorber.

- N'utilisez pas d'éponges, de produits en poudre ni de produits nettoyants abrasifs pour nettoyer l'appareil.
- N'utilisez pas d'eau sous pression pour nettoyer l'appareil.

Nettoyage du tambour

- L'oxydation de l'intérieur du tambour provoquée par les objets métalliques doit être immédiatement nettoyée avec des détergents sans chlore.
- N'utilisez pas d'éponges abrasives.

Avvertissement

N'introduisez pas de vêtements dans le lave-linge pendant le nettoyage du tambour.

- Nettoyage du joint de la porte et du verre
- Nettoyez le verre et le joint après chaque lavage afin d'éliminer tous les restes de bouloches et de taches. L'accumulation de bouloches pourrait provoquer des fuites.
- Retirez les pièces de monnaie, les boutons ou tout type d'objet du joint après chaque lavage.

Détartrage de la machine

- Si vous utilisez les bonnes quantités de lessive pour les charges de lavage, le détartrage n'est pas nécessaire. S'il est nécessaire de détartrer le tambour de l'appareil, suivez les instructions du fabricant du produit détartrant.
- De petites quantités de détartrant peuvent être utilisées pour éliminer les taches blanches sur le tambour du lave-linge causées par des dépôts de calcaire ou de minéraux, ou de petites quantités de rouille causées par des objets métalliques laissés dans le tambour.

NOTE : Les détartrants contiennent des acides qui peuvent endommager les pièces de l'appareil et décolorer le linge.

Vérification du tuyau d'arrivée d'eau

Vérifiez le tuyau d'arrivée d'eau au moins une fois par an. S'il présente des fissures, il doit être remplacé immédiatement. Pendant le cycle de lavage, la pression de l'eau est très forte et un tuyau d'arrivée d'eau fissuré peut facilement s'ouvrir.

Nettoyage du tiroir à lessive

Nettoyez régulièrement les compartiments à lessive et à adoucissant afin d'éviter les obstructions entraînant des débordements d'eau.

Un bon nettoyage du tiroir garantit que les additifs s'écoulent correctement dans le linge.

1. Ouvrez le tiroir à lessive, appuyez sur l'extrémité de la languette du tiroir (comme indiqué par la flèche dans l'image 18), relâchez l'extrémité de la languette du tiroir et sortez complètement le tiroir à lessive.

FRANÇAIS

2. Nettoyez les deux compartiments de lessive en poudre et d'adoucissant à l'aide d'eau à température ambiante et enlevez tout résidu à l'intérieur.
3. Remettez le tiroir à sa place initiale.

Image 18 :

1. Extrémité de la languette du tiroir.
2. Appuyez dans cette direction.
3. Compartiment à dosage automatique de la lessive liquide.
4. Retirez le tiroir à lessive

Avertissement

N'utilisez pas de l'alcool, de dissolvants ni de produits chimiques.

Vous pouvez utiliser une brosse douce pour enlever les résidus de lessive collés au tiroir.

Note Pendant le processus de nettoyage, n'ouvrez pas le couvercle du compartiment de dosage automatique de lessive liquide et n'inclinez pas et ne tournez pas le tiroir à lessive afin d'éviter que la lessive liquide ne se répande.

Note Ne faites pas fonctionner le lave-linge si le tiroir à lessive n'est pas correctement inséré. Lorsque le lave-linge est en fonctionnement, assurez-vous que le tiroir à lessive est complètement fermé.

Nettoyage du filtre à maille du tuyau d'arrivée d'eau et de la vanne d'arrivée d'eau

1. Fermez le robinet et dévissez le tuyau d'arrivée d'eau (Img. 19).
2. Nettoyez soigneusement le filtre à maille situé à l'extrémité du tuyau à l'aide d'une brosse fine (Img. 20).
3. Dévissez ensuite à la main le tuyau d'arrivée d'eau situé à l'arrière de l'appareil. Retirez le filtre à maille du robinet d'arrivée d'eau situé à l'arrière de l'appareil à l'aide d'une pince à bec effilé (attention à ne pas l'endommager) et nettoyez-le soigneusement (Img. 21).
4. Réinsérez le filtre à maille à l'arrière du lave-linge. Raccordez de nouveau le tuyau d'arrivée d'eau au robinet et à la machine. N'utilisez pas un outil pour raccorder le tuyau d'arrivée. Ouvrez le robinet d'eau et vérifiez que tous les raccords sont bien serrés (Img. 22).

Nettoyage du filtre de la pompe de vidange

AVERTISSEMENT : RISQUE DE BRÛLURES. Risque de lésions cutanées dues à l'eau chaude !

Faites particulièrement attention lorsque vous videz l'eau de l'appareil et que vous ouvrez le couvercle.

Il est conseillé de nettoyer le filtre de la pompe de vidange de temps en temps pour éviter tout problème.

La pompe de la machine peut être bloquée par des débris (n'oubliez pas de vérifier le tambour et d'enlever les débris visibles après chaque chargement). Les tissus qui produisent de grandes quantités de peluches peuvent aussi provoquer des obstructions.

Pour accéder au filtre de la pompe de vidange, vous devez d'abord ouvrir le couvercle situé en bas à droite. Appuyez légèrement pour ouvrir le couvercle (Img. 23). Lorsque le couvercle est ouvert, procédez comme suit :

1. Si l'appareil n'a pas été vidangé, essayez de le faire maintenant. Tournez d'abord le sélecteur de cycle de lavage pour sélectionner le programme « SPIN (Essorage) », appuyez sur le bouton SPEED (Vitesse) jusqu'à ce que l'écran affiche « — », puis appuyez sur le bouton START/PAUSE (Démarrage/Pause). Attendez un moment que la pompe évacue l'eau du tambour. Si la pompe est totalement bloquée, l'eau ne pourra pas être évacuée et le cycle s'arrêtera.
2. Fermez le robinet pour qu'il n'y ait plus d'eau qui entre. Éteignez l'appareil. Débranchez le câble d'alimentation de la prise.
3. Utilisez le tuyau de vidange amovible situé sur l'ouverture d'accès au filtre pour vidanger l'eau restante dans un récipient approprié (jusqu'à 20 litres d'eau peuvent être vidangés). Retirez le bouchon du tuyau et placez-le sur le côté d'un récipient approprié et laissez l'eau s'écouler du tambour. Lorsque vous avez terminé, remplacez le bouchon d'étanchéité à l'extrémité du tuyau et remettez le tuyau dans son emplacement de stockage. Faites attention à ne pas déverser l'eau vidangée sur le sol (Img. 24).
4. Tournez le couvercle du filtre dans le sens inverse des aiguilles d'une montre pour le retirer. Une petite quantité d'eau résiduelle peut s'écouler lorsque le couvercle est retiré. Nettoyez l'intérieur, ainsi que le filtre, en éliminant tout résidu ou objet étranger. Retirez les peluches, la saleté ou les résidus de lessive du filetage du filtre. Vous pouvez utiliser de l'eau, un chiffon ou une brosse douce. Remettez-le dans sa position d'origine (Img. 25).
5. Fermez le couvercle et essuyez les éventuels déversements d'eau (Img. 26).

6. RÉOLUTION DE PROBLÈMES

Problème	Possible cause et solution
Le tambour présente des taches de couleur et des taches d'huile.	L'appareil doit être nettoyé. Effectuez un cycle de Nettoyage du tambour (DRUM CLEAN) sans lessive ni linge.
Mauvaises odeurs.	En raison de l'utilisation de pièces en caoutchouc, la machine dégage une odeur de caoutchouc au début de l'utilisation, mais cette odeur disparaît progressivement au cours de l'utilisation. Laissez la porte entrouverte après chaque cycle de lavage.

FRANÇAIS

<p>Impossibilité d'ouvrir la porte.</p>	<p>La fonction Sécurité enfants est activée et la température et/ou le niveau de l'eau sont trop élevés. Le programme s'est terminé normalement, mais il y a une panne de courant. La fonction Sécurité enfants (CHILD LOCK) est-elle activée ? Désactivez la fonction Sécurité enfants. Désactivez la fonction de fin différée.</p>
<p>Déversement d'eau du tiroir à lessive.</p>	<p>Le tiroir à lessive est obstrué par la lessive et doit être nettoyé. La pression de l'eau est trop élevée et doit être réduite ; fermez légèrement le robinet d'arrivée d'eau et réessayez. L'appareil est incliné vers l'avant - Il doit être de niveau.</p>
<p>Fuites d'eau.</p>	<p>Le tuyau d'arrivée d'eau est desserré, vérifiez les raccordements. Le tuyau d'arrivée d'eau est bien serré mais fuit encore ; si c'est le cas, remplacez les rondelles en caoutchouc, ou le tuyau d'arrivée d'eau n'a pas de rondelle en caoutchouc. Le tuyau de vidange n'est pas positionné correctement. En cas de fuite d'eau à l'intérieur de la machine, coupez l'alimentation électrique et contactez le Service d'Assistance Technique de Cecotec.</p>
<p>L'appareil ne s'allume pas.</p>	<p>L'appareil n'est pas complètement branché ou n'est pas suffisamment branché pour établir le contact. Pas de courant sur la prise. Vérifiez les fusibles et les éléments de contrôle et de protection de votre installation électrique.</p>
<p>Le cycle de lavage ne démarre pas.</p>	<p>La porte n'est pas bien fermée. Vous n'avez pas appuyé sur le bouton START/PAUSE (Démarrage/Pause). Le robinet d'eau n'a pas été ouvert pour permettre à l'eau de s'écouler dans la machine. Une fonction de fin différée a été configurée.</p>

<p>De l'eau ou de la lessive n'entre pas dans le tambour. L'erreur E02 apparaît sur l'écran.</p>	<p>Le tuyau d'arrivée d'eau est plié ou tordu. Le tuyau d'arrivée d'eau n'est pas raccordé à l'alimentation en eau. La pression de l'eau est trop faible. Le robinet d'eau n'a pas été ouvert pour permettre à l'eau de s'écouler dans la machine. Il n'y a pas d'alimentation en eau dans la maison. Le filtre à maille du tuyau d'arrivée d'eau et/ou la vanne d'arrivée d'eau sont bloqués. Le robinet et/ou le tuyau d'alimentation en eau est gelé. Vous n'avez pas appuyé sur le bouton START/PAUSE (Démarrage/Pause). Il y a déjà suffisamment d'eau dans le tambour.</p>
<p>Évacuation de l'eau au début du programme.</p>	<p>Ce n'est pas un problème. N'ouvrez pas la porte pour verser de l'eau directement dans le tambour avant le début du programme, sinon l'appareil risque d'évacuer l'eau qui a été versée dans le tambour au début du programme.</p>
<p>Le niveau d'eau est trop bas lorsque la machine est en train de laver.</p>	<p>Ce n'est pas un problème. La consommation d'eau au cours du cycle de lavage de cet électroménager est relativement faible, le niveau d'eau au cours du cycle de lavage est inférieur à celui d'autres types de lave-linge.</p>
<p>Remplissage excessif de l'eau pendant le cycle de lavage</p>	<p>Si le niveau d'eau baisse, la machine récupère automatiquement l'eau. Lorsque la quantité de linge à laver est trop importante, l'appareil peut remplir automatiquement l'eau plusieurs fois pendant le cycle de lavage.</p>
<p>Il y a trop de mousse dans le tambour ou la mousse déborde du tiroir à lessive.</p>	<p>La lessive ne convient pas au lavage en machine (elle doit porter la mention « pour lave-linge » ou « lavage à la main et en machine » ou une mention similaire). Trop de lessive a été utilisée ; moins de lessive est nécessaire en eau douce.</p>
<p>L'essorage à grande vitesse doit être répété plusieurs fois (essorage).</p>	<p>En raison des différents types et matériaux de linge, le système d'équilibrage de la charge de l'appareil peut osciller et disperser le linge à plusieurs reprises afin de prolonger la durée d'essorage. Il s'agit d'un phénomène normal et non d'une incidence de la machine.</p>

FRANÇAIS

<p>La machine ne tourne pas.</p>	<p>Aucune vitesse d'essorage n'a été sélectionnée. L'écran affiche « — ».</p>
<p>Le lave-linge vibre trop pendant le cycle d'essorage.</p>	<p>Les pieds n'ont pas été réglés, ce qui fait basculer la machine. Nouvelle installation : les boulons de transport, y compris l'entretoise en plastique, ou l'emballage en polystyrène n'ont pas été enlevés lors de l'installation de la machine. L'appareil est coincé entre des meubles et/ou des murs. La charge est légèrement déséquilibrée et l'appareil tourne, mais à une vitesse plus lente.</p>
<p>Le résultat de l'essorage n'est pas optimal.</p>	<p>Lorsque vous lavez moins de linge, comme un jean, un pull, une serviette de bain, etc., la machine peut ne pas terminer l'essorage en raison de la protection de l'équilibre. Si la charge est légèrement déséquilibrée, l'appareil tournera, mais à une vitesse inférieure, et non à la vitesse d'essorage par défaut du cycle ou à la vitesse d'essorage réglée pour le cycle.</p>
<p>La machine ne se vidange pas, se vidange lentement ou E03 apparaît sur l'écran.</p>	<p>La partie supérieure du tuyau de vidange est trop haute. Il doit être installé à une hauteur de 65 à 100 cm du sol. Le filtre de la pompe de vidange est obstrué. Le tuyau de vidange est plié ou tordu. Le tuyau de vidange est bloqué ou gelé.</p>
<p>La durée du programme de lavage s'arrête avant le début de l'essorage à grande vitesse.</p>	<p>Ce n'est pas un problème. Le système d'équilibrage de la charge de l'appareil bascule et disperse le linge dans le tambour pendant une longue période afin d'atteindre l'équilibre et de terminer l'essorage à grande vitesse ; au cours du processus de basculement et de dispersion, la durée du programme s'arrête avant que l'appareil n'atteigne l'essorage à grande vitesse.</p>
<p>Le programme de lavage dure trop longtemps.</p>	<p>Les temps des programmes varient en fonction de la pression de l'eau, de l'eau entrante, de la température, etc. Si la charge de lavage est déséquilibrée, le temps augmente.</p>

Niveau de bruit excessif.	Le moteur, la pompe et le tambour produiront toujours du bruit pendant l'essorage. Le lave-linge touche d'autres objets. Les objets étrangers, tels que les épingles à cheveux ou les objets métalliques, tombent dans le tambour.
La machine est remplie d'eau en continu et vidée en continu.	La partie supérieure du tuyau de vidange est trop basse. Il doit être installé à une hauteur de 65 à 100 cm du sol. L'extrémité du tuyau de vidange a été poussée trop loin dans le tuyau vertical, le coude doit être installé à 100 mm de l'extrémité du tuyau de vidange. L'extrémité du tuyau de vidange est immergée dans l'eau évacuée.
L'eau drainée retourne dans l'appareil.	Si l'extrémité du tuyau de vidange touche l'eau évacuée (eau vidée du lave-linge), celle-ci (l'eau évacuée) peut être réaspirée dans l'appareil et endommager l'appareil ou les vêtements.
Le panneau de contrôle chauffe.	Il s'agit d'un léger réchauffement des composants électroniques de la carte PCB installée à l'arrière du panneau de contrôle.
Problèmes généraux	Votre machine contient des capteurs qui surveillent la progression du cycle de lavage (par exemple, le niveau d'eau, la température, les charges déséquilibrées, la durée/processus du lavage). Normalement, si votre appareil électroménager termine le cycle avec succès, il est peu probable qu'il y ait un problème.

- Ne réparez ou ne remplacez aucune pièce de l'appareil à moins d'en avoir reçu l'instruction expresse dans le présent manuel d'instructions. Cela pourrait entraîner un incident dangereux qui mettrait votre santé en danger et/ou endommagerait des biens.
- En cas de panne, contactez le Service d'Assistance Technique de Cecotec.
- Utilisez des pièces de rechange d'origine.

IMPORTANT : ne touchez pas les composants internes suivants lorsque l'appareil est branché : vanne(s) d'entrée, pompe de vidange, dissipateur thermique du contrôleur de moteur, circuit imprimé.

Erreurs

Erreur	Cause	Solution
E02	Pas d'arrivée d'eau.	Vérifiez si le robinet est ouvert ou si l'alimentation en eau est coupée. Le filtre à maille du tuyau d'arrivée d'eau et la vanne d'arrivée d'eau sont-ils bloqués ? Que faire si le tuyau d'arrivée d'eau de l'appareil est gelé ? Essayez de résoudre les causes des problèmes précédents. Si le code d'erreur persiste, veuillez contacter le Service d'Assistance Technique de Cecotec.
E03	Erreur lors du drainage	Nettoyez le filtre de la pompe. Vérifiez que le tuyau de vidange n'est pas plié, tordu ou obstrué. Essayez de résoudre les causes des problèmes précédents. Si le code d'erreur persiste, veuillez contacter le Service d'Assistance Technique de Cecotec

U4	Erreur de verrouillage de la porte	La porte n'est pas correctement fermée et la fermeture de la porte ne fonctionne pas normalement. Refermez la porte, tournez le sélecteur de cycle de lavage sur la position « OFF » pour couper l'alimentation électrique, puis tournez le sélecteur pour sélectionner n'importe quel programme de lavage et appuyez sur le bouton Démarrage/Pause pour redémarrer le programme. Essayez de résoudre les causes des problèmes. Si le code d'erreur persiste, veuillez contacter le Service d'Assistance Technique de Cecotec. Si le code d'erreur apparaît et que vous ne pouvez pas ouvrir la porte, il est possible que la fermeture de la porte soit défectueuse, veuillez contacter le Service d'Assistance Technique de Cecotec.
H	La température du tambour est élevée.	Appuyez sur le bouton Démarrage/Pause pour suspendre le fonctionnement de l'appareil et attendez quelques minutes. Lorsque la température du tambour est redescendue dans une plage sûre et que le code d'erreur affiché disparaît, appuyez sur le bouton Démarrage/Pause pour poursuivre le programme. Si le code d'erreur persiste, veuillez contacter le Service d'Assistance Technique de Cecotec.
EXX	Autres erreurs	Tournez le sélecteur pour éteindre l'appareil, débranchez le câble d'alimentation et contactez le Service d'Assistance Technique de Cecotec.

FRANÇAIS



Note : Assurez-vous de vérifier la cause de l'erreur et de résoudre le problème avant d'appuyer à nouveau sur le bouton Démarrage/Pause. Si le code d'erreur disparaît, l'appareil continuera à fonctionner. Si le code d'erreur persiste, débranchez le câble d'alimentation et appelez le Service d'Assistance Technique pour obtenir de l'aide dans les plus brefs délais.

Le fait de ne pas vider le contenu des poches peut entraîner des obstructions dans la pompe ou le tuyau de vidange, ou endommager la machine.

Ne lavez pas les articles qui ne portent pas d'étiquette de lavage, ni les articles qui ne sont pas conçus pour être lavés en machine.

7. SPÉCIFICATIONS TECHNIQUES

Vous pouvez accéder à la base de données des produits où sont stockées les informations relatives à chaque modèle en scannant le code QR de votre modèle (figurant aussi sur l'étiquette énergétique).

Référence	00161	00162	00163
Modèle	Bolero DressCode 9900 Autodose Inverter FullColor A	Bolero DressCode 9900 Autodose Inverter FullColor Steel A	Bolero DressCode 9900 Autodose Inverter FullColor Ice Blue A
Code QR			
Voltage nominal	220-240 V ~		
Fréquence nominale	50 Hz		
Capacité de charge	9 kg		

Puissance nominale de lavage	2000 W
Pression d'eau standard :	0,03 MPa~1 MPa
Degré de protection	IP X4

Les spécifications techniques peuvent être modifiées sans notification préalable afin d'améliorer la qualité du produit.

Produit fabriqué en Chine | Conçu en Espagne

8. FICHES PRODUITS

Méthode d'entrée pour la nouvelle norme d'efficacité énergétique (EN60456:2016 + FprAA:2020) Eco 40-60, (les paramètres ne sont pas définis par défaut)

9 kg BLDC	20 °C	Coton (Cotton)	Laine (Wool)	Lavage rapide (Quick wash)
Capacité nominale / kg	2	9	1	1
Pendant le déroulement du programme (h:min)	0:39	0:57	0:50	0:15
Consommation d'énergie (Kwh/cycle)	0,24	1,25	0,20	0,10
Consommation d'eau (L/cycle)	65	80	70	40
Température MAX / °C	30	55	35	35
Teneur en humidité restante	75 %	70 %	85 %	75 %
Vitesse d'essorage / tr/min	700	900	500	700

FRANÇAIS

Le programme Eco 40-60 permet de laver le linge en coton normalement sale déclaré lavable à 40 °C ou 60 °C, dans le même cycle. Ce programme est utilisé pour évaluer la conformité à la législation européenne en matière d'éco-conception ;

- Les programmes les plus efficaces pour économiser de l'énergie sont généralement ceux qui fonctionnent à des températures plus basses et d'une durée plus longue.
- Le bruit et la teneur en humidité résiduelle sont influencés par la vitesse d'essorage : plus la vitesse d'essorage est élevée, plus le bruit est élevé et plus la teneur en humidité résiduelle est faible.
- Les valeurs indiquées pour les programmes autres que le programme Eco 40-60 et le cycle de lavage sont purement indicatives.

PARAMÈTRES	Unité	Valeur
Capacité nominale pour le cycle de lavage, à intervalles de 0,5 kg(c)	kg	9,0
Consommation d'énergie pour le programme ECO 40-60 à la capacité nominale ($E_{w,nul}$)	kWh/cycle	0,863
Consommation d'énergie pour le programme ECO 40-60 à demi-charge ($E_{w,1/2}$)	kWh/cycle	0,478
Consommation d'énergie pour le programme ECO 40-60 à un quart de la capacité nominale ($E_{w,1/4}$)	kWh/cycle	0,191
Consommation d'énergie pondérée du programme ECO 40-60 (E_w)	kWh/cycle	0,494
Consommation d'énergie standard du programme ECO 40-60 (SCE_w)	kWh/cycle	0,951
Indice d'efficacité énergétique pour le cycle de lavage (EEL_w)	—	51,9
Consommation d'eau du programme ECO 40-60 à la capacité nominale ($W_{w,nul}$)	L/cycle	69,8
Consommation d'eau du programme ECO 40-60 à la moitié de la capacité nominale ($W_{w,1/2}$)	L/cycle	44,9
Consommation d'eau du programme ECO 40-60 à un quart de la capacité nominale ($W_{w,1/4}$)	L/cycle	33,9
Consommation d'eau pondérée du cycle de lavage (W_w)	L/cycle	49
Indice d'efficacité de lavage du programme ECO 40-60 à la capacité nominale (I_w)	—	1,031

Indice d'efficacité de lavage du cycle de lavage à la capacité nominale (J_w)	—	1,031
Indice d'efficacité de lavage du cycle de lavage à moitié de la capacité nominale (J_w)	—	1,031
Efficacité du rinçage du programme ECO 40-60 à la capacité nominale (I_r)	g/kg	5,0
Efficacité du rinçage du programme ECO 40-60 à la moitié de la capacité nominale (I_r)	g/kg	5,0
Efficacité de rinçage du programme ECO 40-60 à un quart de la capacité nominale (I_r)	g/kg	5,0
Durée du programme ECO 40-60 à la capacité nominale (t_w)	h:min	3:48
Durée du programme ECO 40-60 à la moitié de la capacité nominale (t_w)	h:min	2:54
Durée du programme ECO 40-60 à un quart de la capacité nominale (t_w)	h:min	2:54
Température atteinte pendant au moins 5 minutes à l'intérieur de la charge pendant le programme ECO 40-60 à la capacité nominale (T)	°C	35
Température atteinte pendant au moins 5 minutes à l'intérieur de la charge pendant le programme ECO 40-60 à la moitié de la capacité nominale (T)	°C	30
Température atteinte pendant au moins 5 minutes à l'intérieur de la charge pendant le programme ECO 40-60 à un quart de la capacité nominale (T)	°C	20
Vitesse d'essorage lors de la phase d'essorage du programme ECO 40-60 à la capacité nominale (S)	tr/min	1400
Vitesse d'essorage lors de la phase d'essorage du programme ECO 40-60 à moitié de la capacité nominale (S)	tr/min	1400
Vitesse d'essorage lors de la phase d'essorage du programme ECO 40-60 à un quart de la capacité nominale (S)	tr/min	1400
Teneur en humidité résiduelle pondérée après lavage (D)	%	62,0
Émissions de bruit acoustique dans l'air pendant le programme ECO 40-60 (phase d'essorage)	dB(A) re 1 Pw	76

Consommation d'énergie en mode déconnexion (P_o) (le cas échéant)	W	0,50
Consommation d'énergie en mode veille (P_{sm}) (le cas échéant)	W	0,50
Les informations sont-elles affichées en mode veille ?	—	Non
Consommation d'énergie en « mode veille » (P_{sm}) en situation de maintien de la connexion au réseau (le cas échéant)	W	—
Consommation d'énergie en départ différé (P_{ds}) (le cas échéant)	W	4,00

9. RECYCLAGE DES ÉQUIPEMENTS ÉLECTRIQUES ET ÉLECTRONIQUES



Ce symbole indique que, conformément à la réglementation en vigueur, le produit et/ou la batterie doivent être éliminés séparément des déchets municipaux. Lorsque ce produit atteint la fin de sa vie utile, vous devez retirer les piles ou batteries et les apporter à un point de collecte désigné par les autorités locales.

Pour obtenir des informations détaillées sur la manière la plus adéquate de vous défaire de vos appareils électriques et électroniques et/ou des batteries correspondantes, vous devez contacter les autorités locales.

Le respect des directives susmentionnées contribuera à la protection de l'environnement.

10. GARANTIE ET SAV

Cecotec est responsable envers l'utilisateur final ou le consommateur de tout défaut de conformité existant au moment de la livraison du produit dans les termes, conditions et délais établis par la réglementation applicable.

Il est recommandé que les réparations soient effectuées par du personnel qualifié.

Si vous détectez un incident ou un problème avec le produit, vous devez contacter le Service Après-Vente officiel de Cecotec au +34 9 63 21 07 28.

11. COPYRIGHT

Les droits de propriété intellectuelle des textes de ce manuel appartiennent à CECOTEC INNOVACIONES, S.L. Tous droits réservés. Le contenu de cette publication ne peut être, en totalité ou en partie, reproduit, stocké dans un système de récupération de données, transmis ou distribué par quelque moyen que ce soit (électronique, mécanique, photocopie, enregistrement ou similaire) sans l'autorisation préalable de CECOTEC INNOVACIONES, S.L.

1. TEILE UND KOMPONENTEN

Abb. 1.

1. Wasserzulaufschlauch
2. Tür
3. Abflussschlauch
4. Körper
5. Stromkabel
6. Waschmittel-/Weichspülmittelbehälter
7. Bedienfeld
8. Trommel
9. Abflussfilter
10. Verstellbare FüÙe

Zubehörteile

Abb. 2.

1. Diese Bedienungsanleitung
2. Kaltwasserversorgungsschlauch
3. Schraubenschlüssel
4. Verschlussstopfen der Förderschnecke

2. VOR DEM GEBRAUCH

- Nehmen Sie das Gerät aus dem Karton und bewahren Sie den Originalkarton und andere Verpackungsmaterialien an einem sicheren Ort auf. Dies hilft Ihnen, Schäden an dem Produkt zu vermeiden, wenn Sie es in Zukunft transportieren müssen. Wenn Sie die Originalverpackung entsorgen möchten, stellen Sie sicher, dass alle Artikel wiederverwerten.
- Um den unteren Teil der Verpackung zu entfernen, darf das Gerät nicht auf die Vorderseite gekippt werden. Vorsichtig zur Seite kippen. Stellen Sie das Gerät niemals mit der Rückseite oder Vorderseite direkt auf den Boden.
- Vergewissern Sie sich, dass alle Teile und Zubehör mitgeliefert und in gutem Zustand sich befinden. Falls Teile fehlen oder das Produkt sichtbare Schäden aufweist, kontaktieren Sie sofort den technischen Kundendienst von Cecotec.
- Halten Sie Kinder von Verpackungsmaterial fern.
- Die Waschmaschine muss vor dem Betrieb kalibriert werden.
- Vor dem ersten Waschgang müssen Sie einen kompletten Waschgang ohne Wäsche (d. h. mit leerer Trommel) durchführen.

DEUTSCH

- Stellen Sie sicher, dass alle Taschen leer sind. Scharfe, starre Gegenstände wie Münzen, Broschen, Nägel, Schrauben oder Steine können das Gerät schwer beschädigen.

3. INSTALLATION DES PRODUKTS

1. Stellen Sie das Haushaltsgerät auf eine flache, stabile und trockene Oberfläche. Achten Sie darauf, dass das Produkt nicht auf dem Netzkabel liegt.
2. Stellen Sie ihn niemals auf einem weichen Teppich- oder Holzboden oder auf einem Zwischengeschoss auf.
3. Die Waschmaschine kann sich während des Betriebs aufgrund von Überlastungsfaktoren etwas bewegen.
4. Vermeiden Sie direkte Sonneneinstrahlung und sorgen Sie für eine gute Belüftung.
5. Halten Sie die Raumumgebung trocken und vermeiden Sie Feuchtigkeit.
6. Entfernen Sie den Karton und die Verpackung aus extrudiertem Polystyrol.
7. Lösen Sie das Stromkabel und den Ablaufschlauch von der Rückseite.
8. Entfernen Sie jegliches Zubehör, das sich in der Trommel befindet, wie z. B. den Wasserzulaufschlauch, die Bedienungsanleitung usw.
9. Die Waschmaschine sollte an Orten verwendet werden, an denen die Temperatur zwischen 5°C und 40°C liegt. Beim Einsatz unter 0 °C können das Einlassventil und das Abflusssystem beschädigt werden.
10. Stellen Sie das Gerät so auf, dass ausreichend Platz um das Gerät herum vorhanden ist (Abb. 4):
 - a: mindestens 3 cm
 - b: mindestens 5 cm
 - c: mindestens 5 cm auf der linken Seite
 - d: mindestens 5 cm auf der rechten Seite
 - e: mindestens 70 cm

VORSICHT: Achten Sie darauf, dass die Metallteile des Geräts nicht mit Metallspülen oder anderen Geräten in Berührung kommen.

Entfernen der Transportschrauben (Abb. 3)

- Vor der Installation der Unterlegscheibe müssen Sie alle Förderschnecke auf der Rückseite des Geräts entfernen.
- **WICHTIG:** Die Transportschrauben müssen unbedingt vor dem ersten Gebrauch entfernt werden, da sie sonst die Trommel während des Betriebs des Geräts beschädigen können.
- Bewahren Sie die Förderschnecken an einem sicheren Ort auf, an dem sie für einen späteren Transport der Waschmaschine leicht wiedergefunden werden können.

- Entfernung der Schrauben:
- Lösen Sie die 4 Schrauben mit dem mitgelieferten Schraubenschlüssel und entfernen Sie sie (A).
- Entfernen Sie die 4 Rohr-Abstandshalter (je nach Modell) (B).
- HINWEIS: Beim Entfernen der Transportschrauben kann es vorkommen, dass die Rohrabstandshalter in die Maschine fallen. In diesem Fall können Sie sie erreichen, indem Sie die Maschine nach vorne kippen und sie vom Boden oder von der Innenseite des Maschinenbodens aufheben.
- Decken Sie die Transportschraubenlöcher mit den 4 mitgelieferten Stopfen (C) ab.
- Bewahren Sie die Schrauben an einem geeigneten Ort für die Zukunft auf. Sie werden sie wieder brauchen, wenn die Waschmaschine an einen anderen Ort gebracht werden muss.
- Wenn ein Transport an einen anderen Ort erforderlich ist:
 1. Bringen Sie die Transportschrauben wieder an.
 2. Befestigen Sie das Netzkabel an der Rückseite des Geräts.

Wie man die Waschmaschine nivelliert

- Das Gerät erreicht hohe Schleuderdrehzahlen, um das Wasser am Ende des Waschgangs zu entfernen.
- Deshalb ist es wichtig, dass er eben steht und alle 4 Füße mit gleichem Druck auf den Boden drücken.
- Dies trägt zu einem leiseren Betrieb und weniger Vibrationen bei.

Folgen Sie den nachstehenden Schritten:

- Stellen Sie das Gerät auf eine feste, ebene Fläche. Vorzugsweise in einer Ecke des Raumes.
- Wenn der Boden uneben ist, stellen Sie die Füße nach Bedarf ein, um das Gerät zu nivellieren. Stellen Sie keine Gegenstände unter die Füße, um sie zu nivellieren.
- Strecken Sie die Füße nicht mehr als nötig. Je größer die Ausdehnung, desto stärker die Vibrationen, denen das Gerät ausgesetzt ist. Beginnen Sie mit den Füßen, die ganz nach innen geschoben sind, und stellen Sie jedes Fuß nach Bedarf ein.
- Sie können eine Wasserwaage (nicht im Lieferumfang enthalten) verwenden, um zu prüfen, ob das Gerät gerade steht.
- Drücken Sie auf jede Ecke der Oberseite des Geräts, um sicherzustellen, dass es nicht „wackelt“.
- Alle Füße müssen gleichmäßig auf den Boden drücken.
- Wenn das Gerät waagrecht steht und nicht wackelt, arretieren Sie die Füße, indem Sie die Kontermuttern an der Unterseite des Geräts festziehen. Vergewissern Sie sich, dass Sie dies tun, ohne die Höhe des Beins zu verändern (halten Sie das Bein fest, während Sie die Kontermutter anziehen). Abb. 5

Anschluss der mitgelieferten Schläuche

Anschluss für den Zulaufschlauch

- Schließen Sie das eine Ende des Wasserzulaufschlauchs an einen Kaltwasserhahn an und ziehen Sie es mit der Hand fest (Abb. 6). Lassen Sie das Wasser vor dem Anschließen so lange laufen, bis es völlig klar ist.
- Schließen Sie das andere Ende des Wasserzulaufschlauchs durch Drehen im Uhrzeigersinn an das Wasserzulaufventil auf der Rückseite an (Abb. 7).
- Öffnen Sie den Wasserhahn langsam und vergewissern Sie sich, dass kein Wasser ausläuft.

Hinweis

- Der Wassereinlassschlauch darf nicht geknickt, gebrochen, verändert oder repariert werden.
- Drücken Sie das Ende des Schlauches mit der Hand fest zusammen.
- Der Druck der Wasserversorgung muss in einem Bereich zwischen 0,03 und 1 MPa liegen. Wenn der Druck diesen Wert übersteigt, muss ein Druckminderer (nicht im Lieferumfang enthalten) installiert werden.
- Wenn der Schlauch nicht lang genug ist, wenden Sie sich bitte an einen Fachhändler, einen autorisierten Techniker oder an das Cecotec Service Center.
- Verwenden Sie niemals einen gebrauchten Schlauch. Verwenden Sie immer den mit dem Gerät gelieferten Schlauch.

Anschluss des Ablaufschlauchs

- Höhe der Entwässerungsstelle (Abb. 8)
- Höhenunterschied zwischen dem Boden und dem Ablauf:
- Mindestens 60 cm (24 Zoll)
- Mindestens 100 cm (39 Zoll)

Anschlussarten für die Entwässerung:

1. Zum vertikalen Abflussrohr

Verbinden Sie den Abflussschlauch mit dem Krümmer (nicht im Lieferumfang enthalten) des Abflussrohrs. Setzen Sie das Winkelstück 100 mm (4 Zoll) vom Schlauchende entfernt auf den Schlauch. Führen Sie diesen Schlauchabschnitt in das Rohr ein. Wenn der Schlauch zu weit nach unten geschoben wird, kann dies dazu führen, dass die Waschmaschine selbstsaugend wird, d. h. dass sie kontinuierlich abläuft, während sie sich mit Wasser füllt. Sichern Sie das Winkelstück und den Schlauch mit einer Schlauchschelle (nicht im Lieferumfang enthalten), um zu verhindern, dass der Schlauch während des Gebrauchs aus dem Rohr rutscht.

Abb. 9

1. Abflussrohr
2. Kaltes Wasser

2. Zum Siphon der Spüle

Befestigen Sie den Ablaufschlauch mit einer 20-44 mm (0,9-1,6 Zoll) großen Schlauchschelle am Siphon. Nicht enthalten. Erhältlich in Baumärkten oder Fachgeschäften. Abb. 10

3. Zu einem Waschbecken/Spüle

WARNUNG: VERBRENNUNGSGEFAHR

Beim Waschen mit hohen Temperaturen besteht Verbrennungsgefahr beim Berühren von heißem Seifenwasser, z. B. beim Ablassen von heißem Wasser mit Schaum in die Spüle/den Ausguss. Berühren Sie keine heiße Seifenlauge.

Hinweis:

- Beschädigung des Geräts / Beschädigung von Textilien.
- Wenn das Ende des Abflussschlauchs das von der Waschmaschine abfließende Wasser berührt, kann Wasser in die Waschmaschine zurückgesaugt werden und das Gerät oder die Wäsche in der Trommel beschädigen.
- Um dies zu vermeiden, sollten Sie sicherstellen, dass:
- Kein Stöpsel im Waschbecken/Spülbeckenabfluss.
- Das Ende des Ablaufschlauchs berührt nicht das ablaufende Wasser.
- Das Wasser fließt ungehindert durch das Waschbecken/den Abfluss, und es gibt keine Verstopfungen.
- Der Schlauch ist fest angeschlossen.

Hinweis:

- Knicken Sie den Abflussschlauch nicht, ziehen Sie ihn nicht heraus und biegen Sie ihn nicht.
- Befestigen Sie den Schlauch mit einer Schlauchschelle am Abflussrohr, Waschbecken/Spüle usw., damit er nicht durch die Kraft des Wassers herausgedrückt werden kann.
- Für zusätzliche Sicherheit können Sie auch einen Abflussschlauchhalter (nicht im Lieferumfang enthalten) verwenden und den Schlauch über einem Waschbecken oder einem Tank installieren, wie in Abbildung 11 gezeigt.
- Die Verwendung von Schlauchverlängerungen wird nicht empfohlen; im Falle der absoluten Notwendigkeit muss die Verlängerung den gleichen Durchmesser wie der Originalschlauch haben und darf nicht länger als 150 cm sein (Abb. 12).
- Wenn der Abflussschlauch zu lang ist, darf er nicht mit Gewalt in die Waschmaschine eingeführt werden, da dies ungewöhnliche Geräusche verursachen kann.

DEUTSCH

- Achten Sie darauf, dass das Ende des Abflussschlauchs, wenn Sie ihn in ein Standrohr einführen, nicht mehr als 15 cm übersteht. Wenn der Schlauch zu weit nach unten geschoben wird, kann dies dazu führen, dass die Waschmaschine beim Füllen selbsttätig absaugt und kontinuierlich abläuft.
- Warten Sie nach der Installation einige Stunden, bevor Sie das Gerät in Betrieb nehmen, damit es sich an die Umgebungsbedingungen im Raum akklimatisieren kann.
- Schließen Sie das Gerät erst an, wenn die Installation abgeschlossen ist.



4. BEDIENUNG

Hinweis

Vor dem ersten Waschgang müssen Sie einen kompletten Waschgang ohne Wäsche durchführen.

Bedienfeld (Abb. 13)

A: Symbole für Waschgänge

- Dient zur Programmierung des gewünschten Waschgangs.
- ON/OFF Symbol : Halten Sie dieses Symbol gedrückt, um die Waschmaschine einzuschalten, und wählen Sie dann das gewünschte Waschprogramm aus, indem Sie auf das Symbol drücken. Das Symbol für das Waschprogramm leuchtet auf und das Display zeigt die Laufzeit des gewählten Programms an. Wenn Sie das Symbol  erneut drücken, schaltet sich die Maschine aus. Wenn die Waschmaschine während eines Waschgangs ausgeschaltet wird, wird der Waschgang abgebrochen.

B: Symbole für Funktionen und Optionen

AUTODOSIERFUNKTION (WASCHMITTEL)

Drücken Sie das Symbol , um die intelligente Flüssigwaschmitteldosierung (Autodosierung) zu aktivieren.

DELAY END (Verzögertes Beenden)

Drücken Sie das Symbol , um die Endzeit des Waschprogramms einzustellen.

TEMP (Temperatur)

Drücken Sie das Symbol , um die Wassertemperatur des gewählten Waschgangs zu ändern. Der Temperaturwert wird auf dem Display angezeigt.

SPEED (Geschwindigkeit) 

Drücken Sie das Symbol, um die Schleuderdrehzahl des gewählten Programms zu ändern. Der Wert der Drehzahl wird auf dem Display angezeigt. Die Waschmaschine hat 5 wählbare Geschwindigkeiten (500-700-900-1400 U/min).

CHILD LOCK (Kindersicherung) 

Drücken Sie bei laufendem Programm das SPEED-Symbol (Geschwindigkeit)  und halten Sie sie ca. 3 Sekunden lang gedrückt.

WASH (Waschen) 

Drücken Sie das Symbol, um die Zeit des Waschprogramms zu ändern, Sie können die Zeit je nach Verschmutzungsgrad der Wäsche einstellen, die neue Zeit erscheint auf dem digitalen Display.

RINSE (Spülung) 

Drücken Sie dieses Symbol, um die Anzahl der Spülgänge im gewählten Programm auszuwählen; die Zahl erscheint auf dem digitalen Display.

Diese Funktion ist mit den folgenden Programmen kompatibel:

Programm	Standardanzahl von Spülungen	Konfigurierbare Anzahl von Spülungen
ON SMART	2	-
Mischwäsche	2	0-6
Bedding (Bettwäsche)	3	0-6
Cotton (Baumwolle)	2	0-6
Sanitize (Sterilisieren)	2	0-6
Quick (Schnelles Waschen)	2	0-4
Wool (Wolle)	2	0-6
20 °C	2	0-4
Drum Clean Plus (Trommelreinigung)	1	-
ECO 40-60	2	-

DEUTSCH

STEAM (Dampf)

- Drücken Sie das Symbol, um einen Dampfwaschgang nach dem letzten Wasserablassschritt des gewählten Waschprogramms hinzuzufügen.
- Die folgenden Programme sind nicht mit der Dampffunktion kompatibel:
 - Wool (Wolle)
 - Sanitize (Sterilisieren)
 - ECO 40-60
 - 20 °C
 - Spin (Zentrifugieren)
 - Drum Clean Plus (Trommelreinigung)

ON SMART

Halten Sie dieses Symbol bei eingeschalteter Waschmaschine etwa 3 Sekunden lang gedrückt, um den Waschgang „ON SMART“ direkt zu aktivieren.



START/PAUSE

Halten Sie das Symbol gedrückt, um einen Waschgang zu starten oder zu unterbrechen.

Geräuschunterdrückung (Buzzer)

- Halten Sie das Symbol „SPEED“ und das Symbol ON SMART gleichzeitig mindestens 3 Sekunden lang gedrückt.
- Sie können den Ton während des Waschgangs abstellen.
- Führen Sie den gleichen Vorgang durch, um den Ton wiederherzustellen.

Hinzufügen von Wäsche während der Ausführung eines Waschprogramms

- Sobald der Waschgang gestartet ist, halten Sie das Symbol „START/PAUSE“ erneut gedrückt. Wenn die Anzeige „DOOR LOCK“ nicht leuchtet , kann die Tür geöffnet und die Wäsche in die Trommel gegeben oder aus ihr entnommen werden.
- Um den Waschgang an der Stelle fortzusetzen, an der er unterbrochen wurde, schließen Sie die Tür und drücken Sie erneut das Symbol „START/PAUSE“.
- WARNUNG: Wenn der Wasserstand oder die Wassertemperatur in der Trommel zu hoch ist, leuchtet die Türverriegelungsanzeige auf und die  Tür kann nicht geöffnet werden.

„-“ „y“ „+“ Symbole

Drücken Sie diese Symbole, um die Waschgangzeit einzustellen. Die gewählte Zeit wird auf dem Display angezeigt. Bei einigen Programmen können Sie die Waschzeit nicht einstellen.

C: Digitales Display (Abb. 14)

1. Türverriegelungsanzeiger

- Die leuchtende Anzeige zeigt an, dass die Tür verschlossen ist. Um Schäden zu vermeiden, warten Sie, bis das Symbol erlischt, bevor Sie die Tür öffnen.
- Um die Tür zu öffnen, während ein Waschgang läuft, drücken Sie das Symbol „START/PAUSE“; wenn das Symbol „Türverriegelung“ ausgeschaltet ist, kann die Tür geöffnet werden.
- HINWEIS: Aus Sicherheitsgründen ist es nicht immer möglich, die Tür zu öffnen, wenn der Waschgang bereits begonnen hat.

2. „Kindersicherung“ Anzeige

Die leuchtende Anzeige bedeutet, dass die Funktion aktiviert ist, die Symbole auf dem Bedienfeld sind gesperrt (mit Ausnahme des Ein/Aus-Symbols ON/OFF).

3. Prozessanzeigebalken

Während des Waschvorgangs leuchtet der Anzeigebalken auf und zeigt die verbleibende Zeit bis zur Fertigstellung an.

4. Anzeige des verzögerten Endes

Die leuchtende Anzeige zeigt an, dass die Funktion des verzögerten Endes aktiviert ist. Auf der Digitalanzeige erscheint der Countdown bis zum Ende des gewählten Waschgangs.

5. Dampfanzeige

Die leuchtende Anzeige zeigt an, dass die Funktion „Dampf“ aktiviert ist.

6. „ON SMART“-Programmanzeige

Die leuchtende Anzeige zeigt an, dass das Waschprogramm „ON SMART“ gewählt wurde.

Es gibt 3 Möglichkeiten, dieses Waschprogramm einzustellen.

7. Digitales Display

1. Verbleibende Waschgangzeit (Beispiel: 1:28)
2. Endzeit der Verzögerung (Beispiel: 12 Stunden)
3. Temperatur (Beispiel: 30)
4. Waschzeit (Beispiel: 1:28)
5. Spülzähler (Beispiel: 2)
6. Schleuderdrehzahl (Beispiel: 1400 U/min)
7. Fehlercode (Beispiel: E 03)

DEUTSCH

Vor jeder Wäsche

- Überprüfen Sie das Etikett auf jedem Kleidungsstück.
- Leeren Sie die Taschen der zu waschende Kleidung. Achten Sie darauf, dass sich in den Taschen keine Metallgegenstände wie Münzen, Büroklammern, Papiere usw. befinden.
- Bänder oder Kordeln verknoten, Reißverschlüsse schließen und Knöpfe an Bezügen, Kissen usw. befestigen.
- Entfernen Sie die Schieber von den Vorhängen.
- Legen Sie kleine oder besonders empfindliche Kleidungsstücke wie Strümpfe, Spitzen, Socken oder Taschentücher in einen Netzball.
- Wenden Sie Strickwaren, Hosen, T-Shirts und Sweatshirts auf links.
- Achten Sie darauf, dass Bügel-BHs maschinenwaschbar sind und legen Sie sie in eine Netzkugel, die sich mit einem Reißverschluss oder Knöpfen sicher verschließen lässt. Wenn der Draht aus dem Becher rutscht, kann er durch die Löcher in der Trommel fallen und große Schäden verursachen.

Klassifizierung der Kleidung nach Farbe und Verschmutzungsgrad

Sortieren Sie die Wäsche nach Farbe, Verschmutzungsgrad und empfohlenem Waschtemperaturbereich.

Die Kleidung kann sich verfärben.

Waschen Sie neue mehrfarbige Kleidungsstücke nie zusammen mit anderen Kleidungsstücken.

Waschen Sie weiße Kleidungsstücke getrennt von farbigen Kleidungsstücken. Andernfalls können weiße Gegenstände grau werden.

Verschmutzungsgrad

Geringe Verschmutzung

- Keine sichtbaren Verschmutzungen oder Flecken, kann aber einen gewissen Geruch angenommen haben.
- Leichte Sommerkleidung wie T-Shirts oder Blusen, die nur einmal getragen werden.
- Auch zum „Auffrischen“ von Bettwäsche oder Handtüchern.

Normale Verschmutzung

- Sichtbare Verschmutzung und/oder leichte Fleckenbildung.
- Leichte Sommerkleidung wie T-Shirts oder Blusen, die schon mehrmals getragen wurden.
- Küchenhandtücher, Handtücher oder Bettwäsche, die für eine Woche oder länger benutzt werden.
- Fleckenfreie Vorhänge.

Viel Schmutz

- Sichtbarer Schmutz und Flecken.
- Küchentücher, Stoffservietten, Babylätzchen, Kinderkleidung, Sporttrikots.
- Arbeitskleidung.

Einstufung der Kleidung nach den Angaben auf dem Pflegeetikett

- Die Symbole auf den Etiketten der Kleidungsstücke helfen Ihnen bei der Wahl des richtigen Waschprogramms, der Temperatur, der Waschgänge und der Bügelmethoden.
- Vergessen Sie nicht, einen Blick auf diese Tipps zu werfen!

Tabelle der Waschgänge

Waschgang	Temperatur °C (MAX)	Maximale Belastung (kg)	Spezifikationen	Art des Spülmittels		
		Waschen		Reinigungsmittel		Weichmittel
				Universell	Spezi-fische	
Mischwäsche	60	9	Zum Waschen gemischter Ladungen von Baumwoll- und Synthetikgeweben mit leichter bis normaler Verschmutzung, weißer und farbiger Wäsche zusammen.	L/P	-	○
Quick (Schnelles Waschen)	40	1	Für leicht verschmutzte oder leicht verschmutzte Kleidungsstücke	L/P	-	○
Cotton (Baumwolle)	60	9	Für das tägliche Tragen von Baumwolle, Leinen und Baumwollmischungen	L/P	-	○

DEUTSCH

Wool (Wolle)	40	1	Für maschinenwaschbare Kleidungsstücke aus Wolle und Wollmischungen	-	L/P	○
Sanitize (Sterilisieren)	85	3	Für Kleidung, die desinfiziert werden muss	-	L	○
Bedding (Bettwäsche)	60	6	Für große Bettwaren wie Decken und Bettüberwürfe. Auch für Vorhänge.	L/P	-	○
ECO 40-60	40	9	Programm zur Steigerung der Energieeffizienz	L/P	-	○
20 °C	30	2	Für kleine Mengen leicht verfarbter Kleidungsstücke	L/P	-	○
Spin (Zentrifugieren)	-	9	Bei diesem Waschprogramm wird ein Schleudergang verwendet, um die Trocknungszeit für schwere Stoffe oder spezielle Pflegeprodukte, die mit der Hand gewaschen werden, zu verkürzen.	-	.	-
Drum Clean Plus (Trommelreinigung)	85	-	Reinigt die Trommel durch Entfernen von Schmutz und Bakterien. Vergewissern Sie sich, dass die Trommel leer ist.	-	.	-
ON SMART	40	5	Dies ist ein spezieller Waschgang, der durch einfaches Drücken des Symbols ON SMART gestartet werden kann.	L/P	.	○

- L= Gel/Flüssigwaschmittel
- P= Pulverwaschmittel
- o = optional
- Wenn Sie Flüssigwaschmittel verwenden, ist es nicht empfehlenswert, die verzögerte Oberfläche zu aktivieren.

- Wir empfehlen die Verwendung eines Pulverwaschmittels für Wäsche von 20 bis 80 °C oder eines Spezialwaschmittels für Wolle von 20 bis 40 °C.
- Beachten Sie die vom Hersteller des Waschmittels/Weichspülers empfohlene Dosierung.

WASCHGÄNGE

ON SMART-Waschgang

Der ON SMART-Waschgang kann auf intelligente Weise das Gewicht der Wäsche erkennen und verschiedene Waschzeiten und Temperaturen für einen intelligenten Waschvorgang kombinieren.

-  Sie wird in der Erkennungsphase nach dem Start des Waschgangs auf dem Display angezeigt, und der M-SMART-Waschgang kann auf die folgenden 3 Arten aktiviert werden:
 1. Wenn das Gerät ausgeschaltet ist, halten Sie das Symbol ON SMART mindestens 3 Sekunden lang gedrückt; das Gerät führt den ON SMART-Waschgang direkt aus, wobei die ON SMART-Anzeige leuchtet.
 2. Wenn das Gerät eingeschaltet ist, halten Sie das ON SMART-Symbol mindestens 3 Sekunden lang gedrückt; das Gerät führt den ON SMART-Waschgang direkt aus, wobei die ON SMART-Anzeige aufleuchtet.
 3. Wenn das Gerät eingeschaltet ist, drücken Sie leicht auf das ON SMART-Symbol, die ON SMART-Anzeige leuchtet auf, dann drücken Sie auf das „START/PAUSE“-Symbol, das Gerät startet den ON SMART-Waschgangs.

Wool (Wolle)

- Waschgang für Wollkleidung.
- Vergewissern Sie sich vor dem Waschen, dass das Kleidungsstück als „maschinenwaschbar“ gekennzeichnet ist.
- Nach Beendigung des Vorgangs die Wäsche schnell herausnehmen, in Form bringen und trocknen, um Verformungen durch langes Einlegen in die Trommel zu vermeiden.
- Um Schäden an der Wäsche zu vermeiden, sollte die Wassertemperatur 40°C nicht überschreiten.
- Um beste Ergebnisse zu erzielen und die Wäsche nicht zu beschädigen, sollten Sie ein spezielles Wollwaschmittel verwenden und die Menge von 1,0 kg Wäsche nicht überschreiten.

WICHTIG: Vergewissern Sie sich nach dem Gebrauch, dass die Kleidungsstücke nicht beschädigt oder eingelaufen sind

Drum Clean Plus (Trommelreinigung)

- Drücken Sie nach dem Einschalten des Geräts kurz auf das Symbol „Drum Clean Plus“, um das Programm zu aktivieren.

DEUTSCH

- Bei diesem Programm wird das Wasser auf ca. 85 °C erhitzt und mit hohem Druck versprüht, um die Trommel zu spülen und so zu reinigen, von Verunreinigungen zu befreien und zu sterilisieren.

HINWEIS: Geben Sie in diesem Programm kein Waschmittel oder Weichspüler hinzu.

Delay End (Verzögertes Beenden)

- Nach der Auswahl des Waschprogramms drücken Sie wiederholt das Symbol „Delay End“ (Endverzögerung), um die Endzeit des Programms einzustellen, die in Schritten von einer Stunde bis zu maximal 24 Stunden erhöht wird. Nach der Auswahl des gewünschten Waschprogramms, aber vor dem Drücken des Symbols „START/PAUSE“, drücken Sie das Symbol „Delay End“ (Endverzögerung), bis die gewünschte Zeit angezeigt wird, z.B. 8h, wobei die Anzeige „Delay End“ (Endverzögerung) eingeschaltet ist.

HINWEIS: Die Dauer des Waschganges ist in der eingestellten verzögerten Endzeit enthalten.

- Beispiel für eine Waschgangzeit von 1 Stunde und 30 Minuten und eine verzögerte Fertigstellung von 8 Stunden.
- Auf dem Display wird 8 h angezeigt und ein Countdown (ca. 6 Stunden und 30 Minuten) bis zum Beginn des Waschgangs, dann wird die Dauer des Ganges 1: 30 angezeigt und er beginnt. Die Gesamtdauer beträgt etwa 8 Stunden.
- Wählen Sie einen anderen Waschgang, nachdem die Funktion „Delay End“ gestartet wurde, um sie abzubrechen.

HINWEIS:

- Die tatsächliche Endzeit des Waschgangs kann von der eingestellten verzögerten Endzeit abweichen, was von verschiedenen Faktoren wie Wasserdruck, Abfluss, Wäscheart, Wassertemperatur und anderen Bedingungen abhängt.
- Die Programme „ON SMART“ und „ECO 40-60“ unterstützen nicht die Funktion „Delay End“.

Waschen mit Dampf

Drücken Sie das Symbol „STEAM“ (Dampf), um einen Dampfwaschvorgang hinzuzufügen. Beim Dampfwaschen erzeugt die Maschine eine große Menge an Hochtemperaturdampf, der tief in das Gewebe eindringt, die Weichheit und Elastizität der Wäsche verbessert und gleichzeitig Gerüche beseitigt und die Wäsche erfrischt. Diese Funktion ist besonders für Baumwollkleidung zu empfehlen.

Child Lock (Kindersicherung)

1. Die Einstellung der Kindersicherung kann Fehlfunktionen oder unerwünschte Vorfälle verhindern.
2. Halten Sie während des Betriebs das Symbol „SPEED“ (Geschwindigkeit) etwa 3 Sekunden lang gedrückt, um die Kindersicherung zu aktivieren oder zu deaktivieren.
3. Nach dem Einstellen der Kindersicherungsfunktion schaltet sich Ihre Anzeige automatisch ein , die Tür kann nicht mehr geöffnet werden und das Bedienfeld ist gesperrt, die Symbole bleiben inaktiv. Das Gerät kann nur durch Drücken des ON/OFF-Symbols ausgeschaltet werden. Wenn das Gerät ausgeschaltet wird, wird die Kindersicherungsfunktion aufgehoben.
4. Wenn Sie das Gerät ausschalten und wieder einschalten, läuft das gewählte Programm direkt vor dem Ausschalten ab.

Autodosierfunktion

Um diese Funktion zu aktivieren:

- Schalten Sie die Waschmaschine ein, indem Sie auf das Symbol ON/OFF drücken.
- Wählen Sie ein Waschprogramm.
- Drücken Sie das Symbol „Waschmittel (Autodosierung)“ .
- Die gewählte Waschmittel-Dosierstufe wird auf dem digitalen Display angezeigt.
- Wenn Sie erneut drücken, wird die Dosierstufe erhöht.
- Die Maschine verfügt über 5 Dosierstufen:
 - Au > Automatische Selbstdosierung
 - L1 > Geringe Selbstdosierung
 - L2 > Durchschnittliche Selbstdosierung
 - L3 > Hohe Selbstdosierung
 - OFF > Automatische Waschmitteldosierung ausgeschaltet

Wenn die Funktion aktiviert ist, erkennt die Waschmaschine, wenn die Waschmittelmenge im Waschmittelbehälter nicht mehr ausreicht, ihre Anzeige leuchtet auf dem Bedienfeld auf und zeigt an, dass der Waschmittelbehälter nachgefüllt werden muss.

Die folgenden Programme sind nicht mit der Funktion „Autodosierung“ kompatibel:

- Drum Clean Plus (Trommelreinigung)
- Spin (Schleudern)
- ECO 40-60.



Einstellung der Dauer eines Waschprogramms

- Drücken Sie die Symbole „+“ oder „-“, um die Zeit einzustellen. Der Zeiteinstellungswert eines Programms wird auf der Digitalanzeige angezeigt und die Maschine arbeitet entsprechend dieser Zeit.

DEUTSCH

- Bei den Programmen „Drum Clean Plus“ und „ECO 40-60“ kann die Zeit nicht eingestellt werden.

Hinzufügen von Kleidungsstücken während eines Waschgangs

Wenn das Programm läuft, halten Sie das „START/PAUSE“-Symbol  gedrückt, um die Maschine anzuhalten, wenn die TÜRVERRIEGELUNG-Anzeige  ausgeschaltet ist, kann die Tür geöffnet werden, Sie können Kleidungsstücke hinzufügen oder entfernen. Nach Beendigung des Vorgangs schließen Sie die Tür, halten Sie das Symbol „START/PAUSE“ erneut gedrückt und das Gerät läuft an der Stelle weiter, an der es unterbrochen wurde.

HINWEIS:

Wenn der Wasserstand oder die Wassertemperatur in der Trommel zu hoch ist, leuchtet die Türverriegelungs-Anzeige auf, die Tür lässt sich nicht öffnen und es kann während des Programmablaufs keine Kleidungsstücke eingefüllt oder entnommen werden (aus Sicherheitsgründen).

Trommelinnenbeleuchtung

- Die Innenbeleuchtung der Trommel leuchtet während der Programm- oder Funktionseinstellung immer.
- Wenn das Programm unterbrochen ist, kann die Trommel-Innenbeleuchtung durch Öffnen der Gerätetür eingeschaltet werden.
- Wenn das Programm läuft, schaltet sich die Leuchte automatisch mit dem Wechsel der Waschphase ein.
- Die Trommel-Innenbeleuchtung kann auch durch Berühren eines anderen Symbols als des Stromsymbols eingeschaltet werden.

Lastausgleichendes System

Die Waschmaschine ist mit einem automatischen System zur Erkennung exzentrischer Beladung ausgestattet. Wenn die Wäsche während des Schleudervorgangs ungleichmäßig verteilt ist, gleicht das Gerät die Wäsche vor dem Schleudern aus und passt sie an, bis sie gleichmäßig verteilt ist. Wenn die Wäsche nicht innerhalb der angegebenen Zeit gleichmäßig verteilt werden kann, dreht sich das Gerät nicht, um übermäßige Vibrationen zu vermeiden. An dieser Stelle sollten Sie überprüfen, ob die Wäsche verknotet oder verheddert ist, und nach dem Neuordnen der Wäsche das Programm SPIN „Schleudern“ wählen. Wenn Sie weniger Wäsche waschen, wie z. B. eine Hose, einen Pullover, ein Badetuch usw., kann es vorkommen, dass die Maschine den Schleudervorgang aufgrund des Unwuchtschutzes nicht beendet. Waschen Sie große und kleine Wäschestücke möglichst zusammen, damit sie sich nicht verheddern und sich auf jeden Fall leichter gleichmäßig lösen und der Schleudervorgang reibungslos verläuft.

HINWEIS:

Aufgrund der unterschiedlichen Wäschearten und -materialien kann das automatische Einstell- und Ausgleichssystem des Geräts die Wäsche mehrmals nivellieren und ausgleichen, um die Schleuderzeit zu verlängern. Dies ist ein normales Phänomen, kein Maschinenfehler.

Vor der ersten Wäsche

- Alle Waschmaschinen werden vor Verlassen des Werks unter strengen Qualitätskontrollen getestet. Bei diesem Verfahren werden mehrere Waschgänge durchgeführt. Infolgedessen kann eine kleine Menge Wasser im Fass und im Abflusssystem zurückbleiben. Führen Sie einen „Drum Clean Plus“-Waschgang (Trommelreinigungszyklus) ohne Wäsche durch, um das System vor der ersten Wäscheladung zu reinigen.
- Warten Sie, bis der Waschgang beendet ist.

Leeren Sie Ihre Taschen

- Münzen, Büroklammern usw. können die Wäsche und die Komponenten der Waschmaschine beschädigen.
- Die Textilien können während des Waschvorgangs beschädigt werden, und die Teile müssen anschließend manuell entfernt werden.
- Schließen Sie alle Reißverschlüsse, Knöpfe und Haken. Alle Bänder oder Gürtel binden
- Legen Sie kleinere Kleidungsstücke (z. B. Nylonstrümpfe, Gürtel usw.) und Kleidungsstücke mit Haken (z. B. BHs) in einen Stoffbeutel oder Kopfkissenbezug mit Reißverschluss. Entfernen Sie die Ringe von den Vorhängen oder legen Sie die Vorhänge zusammen mit den Ringen in einen Stoffbeutel.

Art des Gewebes/Etikettierung der Kleidung

- Baumwolle, Mischfasern, Pflegeleichtes/Synthetik, Wolle, Handwäsche.
- Farbe: Trennen Sie farbige und weiße Gegenstände. Waschen Sie neue farbige Kleidungsstücke separat.
- Größe: Waschen Sie unterschiedlich große Teile in der gleichen Wäsche, um die Waschleistung und die Verteilung der Teile in der Trommel zu verbessern.
- Zarte: Waschen Sie Feinwäsche separat; sie muss schonend behandelt werden.

Wie man die Waschmaschine benutzt**1. Einlegen der Kleidungsstücke** (Abb. 15/16).

Öffnen Sie die Tür und legen Sie die Wäsche in die Trommel. Legen Sie die Gegenstände einzeln ein, ohne sie zu quetschen, ohne die Trommel zu überfüllen, und verteilen

DEUTSCH

Sie sie gleichmäßig. Bitte beachten Sie die in der „Waschprogrammtabelle« angegebenen Beladungsgrößen. Eine Überlastung der Maschine führt zu suboptimalen Waschergebnissen und zerknitterter Wäsche.

2. Tür schließen

Achten Sie darauf, dass sich keine schmutzigen Kleidungsstücke zwischen dem Türglas und der Gummidichtung befinden. Schließen Sie die Tür und vergewissern Sie sich, dass Sie das „Klicken“ hören, wenn sie sich schließt.

3. Den Wasserhahn aufdrehen.

Stellen Sie sicher, dass das Gerät an die Wasserleitung angeschlossen ist. Öffnen Sie den Wasserhahn.

4. Konfigurieren Sie das gewünschte Programm

Drücken Sie einige Sekunden lang auf das Symbol ON/OFF, um das Gerät einzuschalten, und wählen Sie dann das gewünschte Programm aus (die Anzeige des gewünschten Programms leuchtet auf). Die Dauer des Waschganges wird auf dem Display angezeigt. Die Maschine zeigt automatisch die Standardtemperatur und die möglichen Schleuderdrehzahlen für das gewählte Programm an. Stellen Sie die Temperatur und/oder die Schleuderdrehzahl bei Bedarf mit den entsprechenden Tasten ein.

- Ändern Sie ggf. die Temperatur

Drücken Sie das Symbol TEMP (Temperatur), um die Temperatureinstellung schrittweise zu verringern, bis die Kaltwäsche erreicht ist („-“ wird auf der Digitalanzeige angezeigt). Durch erneutes Drücken des Symbols wird die höchstmögliche Einstellung gewählt.

- Ändern Sie ggf. die Schleuderdrehzahl.

Drücken Sie das Symbol „SPEED“ (Geschwindigkeit), um die Schleudergeschwindigkeit schrittweise zu verringern, bis sich der Schleudergang ausschaltet („-“ wird auf der Digitalanzeige angezeigt). Durch erneutes Drücken des Symbols wird die höchstmögliche Einstellung gewählt.

- Wählen Sie bei Bedarf Optionen aus

Drücken Sie die Tasten, um die gewünschte Option auszuwählen; Die Kontrollleuchte für die entsprechende Option leuchtet auf.

Drücken Sie die Symbole(n) erneut, um die Option abzubrechen. Die entsprechende Optionsanzeige erlischt.

- Wenn die ausgewählte Option mit dem konfigurierten Programm nicht kompatibel ist, wird die Inkompatibilität durch einen Summertone signalisiert und die Anzeige der entsprechenden Option blinkt.
- Wenn die ausgewählte Option mit einer anderen zuvor konfigurierten Option nicht kompatibel ist, bleibt nur die letzte Auswahl aktiv.

5. Waschmittel hinzufügen

- Ziehen Sie den Waschmittelbehälter heraus und geben Sie Waschmittel und Weichspüler (falls zutreffend) in die entsprechenden Fächer, wie in Abbildung 17 beschrieben.
- Fach 1: Pulver oder Flüssigwaschmittel.
- Fach 2: Weichspüler (darf den mit MAX gekennzeichneten Wert nicht überschreiten).
- Fach 3: Flüssigwaschmittel für die Funktion „Automatische Dosierung“.

- Füllen Sie kein Pulver oder Flüssigwaschmittel in Fach 1 ein, wenn Sie die Funktion „Automatische Dosierung“ (Fach 3) verwenden.

- Öffnen Sie den Deckel und füllen Sie Flüssigwaschmittel in das Fach 3 (Autodosierung). Der Füllstand darf die Markierung «MAX» nicht überschreiten. Das Flüssigwaschmittel wird in Fach 3 aufbewahrt und muss nicht bei jeder Benutzung des Geräts nachgefüllt werden. Vergessen Sie nicht, den Deckel zu schließen.



- Öffnen Sie den Waschmittel- und Weichspülerbehälter nicht, wenn die Maschine in Betrieb ist, um ein Verschütten von Wasser oder Schaum zu vermeiden.
- Beachten Sie die Dosierungsempfehlungen des Waschmittel-/Weichspülerherstellers.
- Die richtige Dosierung von Waschmittel/Weichspüler ist wichtig, weil:
- Optimierte das Reinigungsergebnis.
- Vermeiden Sie überschüssige Waschmittelrückstände in Ihrer Wäsche, die zu Hautreizungen führen können.
- Sparen Sie Geld, indem Sie die Verschwendung von Waschmittelresten vermeiden.
- Schützt die Waschmaschine und verhindert die Verkalkung der Bauteile.
- Respektieren Sie die Umwelt, indem Sie unnötige Umweltbelastungen vermeiden.

- Verwenden Sie keine Handwaschmittel, da diese zu viel Schaum erzeugen!
- Verwenden Sie Pulverwaschmittel für weiße Baumwollkleidung, zum Vorwaschen und zum Waschen bei einer bestimmten Temperatur
- von mehr als 60°C!
- Bei Verwendung von konzentriertem, fadenförmigem oder additivem Reinigungsmittel wird empfohlen, dieses vor dem Einfüllen in den Waschmittelbehälter mit Wasser leicht zu verdünnen, um ein Verstopfen des Einlasses des Waschmittelbehälter oder ein Auslaufen von Wasser beim Befüllen zu verhindern.



6. Verzögerte Fertigstellung

Bei Bedarf können Sie mit dieser Funktion ein Programm zum geplanten Zeitpunkt beenden.



7. Start des Programms

- Drücken Sie das Symbol „START/PAUSE“ . Die entsprechende Anzeige leuchtet auf, die Tür wird verriegelt und die Anzeige TÜRVERRIEGELUNG  leuchtet auf.
- Um Wasserverschüttungen zu vermeiden, öffnen Sie den Waschmittelbehälter nicht während eines laufenden Programms.
- Die verbleibende Dauer des Programms kann variieren. Faktoren wie ungleichmäßige Wäschebeladung oder Schaumbildung können die Programmdauer beeinflussen.



8. Ändern Sie bei Bedarf die Einstellungen eines laufenden Programms

- Sie können Einstellungen ändern, während ein Programm ausgeführt wird. Die Änderungen gelten, solange die jeweilige Programmphase noch nicht beendet ist.
- So ändern Sie die Einstellungen eines laufenden Programms:
 - Drücken Sie das Symbol „START/PAUSE“;  um das laufende Programm anzuhalten.
 - Ändern Sie Ihre Einstellungen.
 - Drücken Sie das START/PAUSE-Symbol  erneut, um das Programm fortzusetzen.
- Wenn Sie das Programm geändert haben, geben Sie für das neue Programm kein Waschmittel hinzu.
- Um zu verhindern, dass ein laufendes Programm versehentlich (z. B. durch Kinder) verändert wird, nutzen Sie die Funktion "Child Lock" (Kindersicherung).



Unterbrechen Sie ein laufendes Programm und öffnen Sie die Tür

- Drücken Sie das Symbol „START/PAUSE“;  um ein laufendes Programm anzuhalten.
- Wenn der Wasserstand und/oder die Temperatur in der Trommel nicht hoch ist, erlischt die Anzeige „DOOR LOCK“ (Türverriegelung) . Sie können die Tür öffnen, um beispielsweise weitere Wäsche nachzulegen oder versehentlich eingelegte Wäsche zu entnehmen. Drücken Sie das „START/PAUSE“-Symbol erneut, um das Programm fortzusetzen.

9. Abbruch eines laufenden Programms, falls erforderlich

- Drücken Sie das Symbol ON/OFF , um die Waschmaschine auszuschalten.
- Wenn der Wasserstand und/oder die Temperatur niedrig genug sind, wird die Tür entriegelt und kann geöffnet werden.
- Bei einem höheren Wasserstand in der Trommel bleibt die Tür verriegelt. Um die Tür zu entriegeln, drücken Sie zunächst auf das Symbol ON/OFF, um das Gerät einzuschalten, und dann auf das Symbol „SPEED“ (Geschwindigkeit), um die Schleuderdrehzahl auf „--“, d.h. aus, zu stellen (auf der Digitalanzeige sollte ein „-“ angezeigt werden).
- Drücken Sie das Symbol „START/PAUSE“;  um das Programm „SPIN“ (schleudern) auszuführen. Während des Waschgangs läuft Wasser aus der Trommel ab. Am Ende des Programms wird die Tür entriegelt.

10. Schalten Sie das Gerät nach dem Ende eines Waschprogramms aus

- Am Ende des Waschgangs wird die Meldung „END“ auf dem digitalen Display angezeigt.
- Die Tür kann nur geöffnet werden, wenn die Anzeige TÜRVERRIEGELUNG  erlischt.
- Überprüfen Sie, ob die Kontrollleuchte TÜRVERRIEGELUNG erloschen ist, öffnen Sie dann die Tür und entnehmen Sie die Wäsche.
- Drücken Sie das ON/OFF-Symbol , um die Waschmaschine auszuschalten.
- Lassen Sie die Tür offen, damit das Innere der Trommel trocknen kann und schlechte Gerüche und Schimmelbildung vermieden werden.

5. REINIGUNG UND WARTUNG**Hinweis**

Trennen Sie das Gerät vor Reinigungs- oder Reparaturarbeiten vom Netz und schließen Sie den Absperrhahn.

- Eine gute Wartung der Waschmaschine verlängert ihre Lebensdauer. Die Oberfläche kann bei Bedarf mit einem verdünnten neutralen, nicht scheuernden Reinigungsmittel gereinigt werden. Falls überschüssiges Wasser vorhanden ist, nehmen Sie es sofort mit einem Tuch auf.
- Verwenden Sie keine Schwämme, Pulver bzw. Schleifmittel, um das Gerät zu reinigen.
- Verwenden Sie zum Reinigen des Geräts kein Druckwasser.

Trommelreinigung

- Rost im Inneren der Trommel, verursacht durch metallische Gegenstände, sollte sofort mit chlorfreien Reinigungsmitteln gereinigt werden.
- Verwenden Sie keine Stahl-Scheuerschwämme.

Hinweis

Geben Sie während der Trommelreinigung keine Wäsche in die Waschmaschine.

- Türdichtung und Glasreinigung
- Reinigen Sie das Glas und die Dichtung nach jeder Wäsche, um alle Spuren von Flusen und Flecken zu entfernen. Flusenansammlungen können zu Undichtigkeiten führen.
- Entfernen Sie nach jeder Wäsche Münzen, Knöpfe oder andere Gegenstände von der Dichtung.

DEUTSCH

Entkalkung des Geräts

- Solange Sie bei Ihren Wäscheladungen die richtige Waschmittelmenge verwenden, ist eine Entkalkung nicht erforderlich. Wenn es notwendig ist, die Trommel des Geräts zu entkalken, befolgen Sie die Anweisungen des Herstellers des Entkalkungsmittels.
- Mit geringen Mengen Entkalkungsmittel können weiße Flecken in der Waschmaschinentrommel entfernt werden, die durch Kalk- oder Mineralablagerungen oder kleine Mengen Rost durch in der Trommel zurückgebliebene Metallgegenstände entstanden sind.

HINWEIS: Entkalkungsmittel enthalten Säuren, die Teile des Geräts angreifen und Kleidung verfärben können.

Inspektion des Wasserzulaufschlauchs

Überprüfen Sie den Wasserzulaufschlauch mindestens einmal im Jahr. Bei Rissen sollte dieser sofort ausgetauscht werden, da während des Waschgangs der Wasserdruck sehr stark ist und sich ein gerissener Wasserzulaufschlauch leicht öffnen könnte.

Reinigen des Waschmittelbehälters

Reinigen Sie regelmäßig die Waschmittel- und Weichspülerfächer, um Verstopfungen zu vermeiden, die zu Wasserüberläufen führen.

Die ordnungsgemäße Reinigung des Dosierers (Waschmittel- und

Weichspülerbehälter) gewährleistet, dass die Zusätze richtig in die Wäsche fließen.

1. Öffnen Sie den Waschmittelbehälter, drücken Sie auf das Ende der Lasche (siehe Pfeil in Abbildung 18), lassen Sie das Ende der Lasche los und ziehen Sie den Waschmittelbehälter vollständig heraus.
2. Reinigen Sie die beiden Fächer für Waschmittelpulver und Weichspüler mit Wasser von Raumtemperatur und entfernen Sie alle Rückstände aus dem Inneren.
3. Bringen Sie die Dosiervorrichtung wieder an ihrem ursprünglichen Platz an.

Legende Abbildung 18:

1. Flanschende des Waschmittelbehälters.
2. Drücken Sie in diese Richtung.
3. Automatischer Dosierbehälter für Flüssigwaschmittel.
4. Entfernen Sie den Waschmittelbehälter.

Hinweis

Verwenden Sie keinen Alkohol, Lösungsmittel oder Chemikalien.

Mit einer weichen Bürste können Sie am Spender haftende Waschmittelreste entfernen.

Hinweis: Öffnen Sie während des Reinigungsvorgangs nicht den Deckel des Selbstdosierbehälters für Flüssigwaschmittel, kippen oder drehen Sie den Dosierer nicht, um ein Auslaufen des Flüssigwaschmittels zu verhindern.

Hinweis: Nehmen Sie die Waschmaschine nicht in Betrieb, wenn der Waschmittelbehälter nicht korrekt installiert ist. Vergewissern Sie sich, dass der Waschmittelbehälter vollständig geschlossen ist, wenn die Waschmaschine in Betrieb ist.

Reinigen des Netzfilters im Wasserzulaufschlauch und des Wasserzulaufventils

1. Schließen Sie den Wasserhahn und schrauben Sie den Wasserzulaufschlauch ab (Abb. 19).
2. Reinigen Sie das Sieb am Schlauchende vorsichtig mit einer feinen Bürste (Abb. 20).
3. Schrauben Sie nun den Wasserzulaufschlauch an der Rückseite des Geräts von Hand ab. Entfernen Sie den Netzfilter mit einer Spitzzange vom Wassereinlassventil auf der Rückseite des Geräts (achten Sie darauf, ihn nicht zu beschädigen) und reinigen Sie ihn sorgfältig (Abb. 21).
4. Setzen Sie den Siebfilter wieder in die Rückseite der Waschmaschine ein. Schließen Sie den Wasserzulaufschlauch wieder an den Wasserhahn und das Gerät an. Zum Anschließen des Zulaufschlauchs kein Werkzeug verwenden. Öffnen Sie den Wasserhahn und prüfen Sie, ob alle Anschlüsse dicht sind (Abb. 22).

Reinigen des Filters der Ablaufpumpe

WARNUNG: VERBRENNUNGSGEFAHR Gefahr von Hautverletzungen durch heißes Wasser!

Seien Sie besonders vorsichtig, wenn Sie das Wasser aus dem Gerät ablassen und den Deckel öffnen.

Es ist ratsam, den Filter der Ablaufpumpe von Zeit zu Zeit zu reinigen, um mögliche Zwischenfälle zu verhindern.

Die Gerätepumpe kann durch lose Rückstände verstopft werden (denken Sie daran, die Trommel nach jeder Ladung zu überprüfen und alle sichtbaren Rückstände zu entfernen). Stoffe, die große Mengen an Flusen abgeben, können ebenfalls zu Verstopfungen führen.

Um an den Filter der Ablaufpumpe zu gelangen, müssen Sie zunächst die Abdeckung unten rechts öffnen. Drücken Sie leicht, um den Deckel zu öffnen (Abb. 23). Gehen Sie bei geöffnetem Deckel wie folgt vor:

1. Wenn das Gerät nicht entleert wurde, versuchen Sie es jetzt zu entleeren. Drehen Sie zunächst den Waschgangwähler, um das Programm „SPIN“ (SCHLEUDERN) auszuwählen, drücken Sie das Symbol „SPEED“ (GESCHWINDIGKEIT), bis auf dem

DEUTSCH

Display „—“ angezeigt wird, und drücken Sie dann das Symbol „START/PAUSE“ (Start/Pause). Warten Sie eine Weile, bis die Pumpe das Wasser aus der Trommel abgelassen hat. Wenn die Pumpe vollständig blockiert ist, kann das Wasser nicht abfließen und der Waschvorgang endet.

- Schließen Sie den Wasserhahn, damit kein Wasser mehr eindringt. Schalten Sie das Gerät aus. Ziehen Sie den Netzstecker.
- Verwenden Sie den abnehmbaren Ablaufschlauch, der sich in der Filterzugangsöffnung befindet, um das restliche Wasser in einen geeigneten Behälter abzulassen (bis zu 20 Liter Wasser können abgelassen werden). Entfernen Sie den Stopfen vom Schlauch und platzieren Sie ihn über der Seite eines geeigneten Behälters. Lassen Sie das Wasser vollständig aus der Trommel ablaufen. Wenn Sie fertig sind, setzen Sie den Verschlussstopfen wieder am Ende des Schlauchs wieder ein und legen Sie den Schlauch zurück an seinen Aufbewahrungsort. Achten Sie besonders darauf, dass das abgelassene Wasser nicht auf den Boden gelangt (Abb. 24).
- Drehen Sie die Filterkappe gegen den Uhrzeigersinn, um sie zu entfernen. Beim Abnehmen des Deckels kann eine kleine Menge Restwasser austreten. Reinigen Sie den Innenraum sowie den Filter selbst und entfernen Sie alle Rückstände und Fremdkörper. Entfernen Sie Flusen, Schmutz oder Reinigungsmittelrückstände von den Filtergewinden. Sie können Wasser, ein Tuch oder eine weiche Bürste verwenden. Bringen Sie es wieder in seiner ursprünglichen Position an (Abb. 25).
- Schließen Sie den Deckel und wischen Sie eventuell verschüttetes Wasser auf (Abb. 26).

6. PROBLEMBEHEBUNG

Problem	Ursache/Mögliche Lösung
Auf der Trommel sind Farbflecken und Ölflecken.	Das Gerät erfordert eine Servicewäsche. Führen Sie einen Waschgang „DRUM CLEAN“ (TROMMELREINIGUNG) ohne Waschmittel oder Kleidung durch.
Schlechte Gerüche	Aufgrund der Verwendung von Gummiteilen riecht die Maschine zu Beginn des Gebrauchs nach Gummi, der Gummigeruch verschwindet jedoch im Laufe des Gebrauchs allmählich. Lassen Sie die Tür nach jedem Waschgang offen.

<p>Die Tür lässt sich nicht öffnen</p>	<p>Die Sicherheitsschutzfunktion funktioniert und die Wassertemperatur und/oder der Wasserstand sind zu hoch. Wenn das Programm normal beendet wurde, aber ein Stromausfall vorliegt. Ist die Funktion "CHILD LOCK" aktiviert? Deaktivieren Sie die Kindersicherungsfunktion. Deaktivieren Sie die Funktion für verzögertes Ende.</p>
<p>Wasser aus dem Waschmittelbehälter verschüttet</p>	<p>Der Waschmittelbehälter ist mit Reinigungsmittel verstopft und muss gereinigt werden. Der Wasserdruck ist zu hoch und muss gesenkt werden; Schließen Sie den Wasserhahn an der Wasserversorgungsleitung leicht und versuchen Sie es erneut. Gerät nach vorne geneigt – sollte in der endgültigen Position waagrecht sein.</p>
<p>Wasser läuft aus</p>	<p>Der Wasserzulaufschlauch ist locker, überprüfen Sie die Anschlüsse. Der Wasserzulaufschlauch ist dicht, aber immer noch undicht; Wenn ja, ersetzen Sie bitte die Gummitüllen, oder dem Wasserzulaufschlauch fehlt die Gummitülle. Der Ablaufschlauch ist nicht richtig positioniert. Im Falle eines Wasserlecks im Inneren der Maschine schalten Sie die Stromversorgung aus und wenden Sie sich an den technischen Kundendienst von Cecotec.</p>

DEUTSCH

<p>Es lässt sich nicht einschalten</p>	<p>Das Gerät ist nicht vollständig oder nicht ausreichend eingesteckt, um Kontakt herzustellen. Es kommt kein Strom zur Steckdose. Überprüfen Sie die Sicherungen sowie Steuer- und Schutzelemente der Elektroinstallation.</p>
<p>Der Waschgang startet nicht</p>	<p>Die Tür ist nicht richtig zu. Das Symbol „START/PAUSE“ wurde nicht gedrückt Der Wasserhahn ist nicht aufgedreht, damit Wasser zum Gerät fließen kann. Eine verzögerte Abschlussfunktion wurde konfiguriert.</p>
<p>Es gelangen weder Wasser noch Reinigungsmittel in die Trommel. Auf dem Display erscheint der Fehler „E02“.</p>	<p>Der Wasserzulaufschlauch ist verdreht oder gebogen. Der Wasserzulaufschlauch ist nicht an die Wasserversorgung angeschlossen. Der Wasserdruck ist zu niedrig. Der Wasserhahn ist nicht aufgedreht, damit Wasser in die Maschine fließen kann. Im Haus gibt es keine Wasserversorgung. Der Netzfilter im Wasserzulaufschlauch und/oder das Wasserzulaufventil sind verstopft. Der Wasserhahn und/oder die Wasserzuleitung sind eingefroren. Das Symbol „START/PAUSE“ wurde nicht gedrückt Es ist bereits ausreichend Wasser in der Trommel.</p>
<p>Wasserabfluss beim Programmstart</p>	<p>Dies ist kein Vorfall. Öffnen Sie die Tür nicht, um das Wasser direkt in die Trommel zu gießen, bevor das Programm läuft, da die Maschine sonst möglicherweise das Wasser auslaufen lässt, das zu Beginn des Programms in die Trommel gegossen wurde.</p>

<p>Der Wasserstand ist zu niedrig, während die Maschine wäscht</p>	<p>Dies ist kein Vorfall. Der Wasserverbrauch im Waschgang dieses Geräts ist relativ gering, der Wasserstand im Waschgang ist niedriger als bei anderen Waschmaschinenarten.</p>
<p>Zu viel Wasser während des Waschvorgangs</p>	<p>Wenn der Wasserstand sinkt, gewinnt die Maschine das Wasser automatisch zurück. Wenn die Wäschemenge zu groß ist, füllt das Gerät während des Waschgangs möglicherweise mehrmals automatisch Wasser nach.</p>
<p>Es ist zu viel Schaum in der Trommel oder der Schaum läuft aus dem Waschmittelbehälter über</p>	<p>Das Waschmittel ist nicht für die Maschinenwäsche geeignet (es muss der Aufdruck „für Waschmaschinen“ oder „Hand- und Maschinenwäsche“ o.ä. vorhanden sein). Es wurde zu viel Waschmittel verwendet; Bei weichem Wasser wird weniger Waschmittel benötigt.</p>
<p>Hochgeschwindigkeitsschleudern sollten viele Male wiederholt werden (Schleudern)</p>	<p>Aufgrund der unterschiedlichen Arten und Materialien der Wäsche kann das Beladungsausgleichssystem des Geräts oft wackeln und die Wäsche verstreuen, was die Schleuderzeit verlängert. Dies ist ein normales Phänomen und kein Vorfall der Maschine.</p>
<p>Die Maschine dreht sich nicht</p>	<p>Es wurde keine Schleuderdrehzahl ausgewählt. Das Display zeigt „—“</p>
<p>Die Maschine vibriert während des Schleuderns stark</p>	<p>Die Füße wurden nicht eingestellt, wodurch die Maschine wackelte. Neuinstallation: Die Transportsicherungen, einschließlich des Kunststoffabstandshalters, oder die Styroporverpackung wurden bei der Installation der Maschine nicht entfernt. Das Gerät ist zwischen Möbeln und/oder Wänden eingeklemmt. Die Ladung ist leicht unausgeglichen und das Gerät dreht sich, allerdings mit langsamerer Geschwindigkeit.</p>

DEUTSCH

<p>Das Schleudergebnis ist nicht optimal</p>	<p>Wenn Sie weniger Wäsche waschen, z. B. eine Jeans, einen Pullover, ein Badetuch usw., kann es sein, dass die Maschine den Schleudervorgang aufgrund des Unwuchtschutzes nicht abschließt. Wenn die Beladung leicht unausgeglichen ist, schleudert das Gerät, jedoch mit einer niedrigeren Geschwindigkeit, nicht mit der Standard-Schleudergeschwindigkeit des Waschgangs oder der Schleudergeschwindigkeitseinstellung für den Waschgang.</p>
<p>Die Maschine entleert sich nicht, entleert sich langsam oder „E03“ erscheint auf dem Bildschirm</p>	<p>Die Oberseite des Ablaufschlauchs ist zu hoch. Die Installation sollte in einer Höhe zwischen 65 und 100 cm über dem Boden erfolgen. Der Filter der Ablaufpumpe ist verstopft. Der Ablaufschlauch ist verdreht oder gebogen. Der Ablaufschlauch ist verstopft oder eingefroren.</p>
<p>Die Zeit des Waschprogramms hört auf zu zählen, bevor der Hochgeschwindigkeitsschleudervorgang beginnt</p>	<p>Dies ist kein Vorfall. Das Lastausgleichssystem des Geräts wackelt und verteilt die Wäsche lange Zeit in der Trommel, um ein Gleichgewicht zu erreichen und den Schleudervorgang mit hoher Geschwindigkeit abzuschließen; Beim Wackel- und Streuvorgang hört die Programmzeit auf zu zählen, bevor das Gerät den Hochgeschwindigkeitsschleudervorgang erreicht.</p>
<p>Das Waschprogramm dauert zu lange</p>	<p>Die Programmzeiten variieren aufgrund des Wasserdrucks, des einströmenden Wassers, der Temperatur usw. Wenn die Wäscheladung unausgeglichen ist, verlängert sich die Zeit.</p>

Übermäßiger Lärm	<p>Während des Schleuderns sind immer Geräusche von Motor, Pumpe und Trommel zu hören.</p> <p>Die Waschmaschine berührt andere Gegenstände.</p> <p>Fremdkörper wie Haarnadeln oder Metallgegenstände fallen in die Trommel.</p>
Die Maschine wird kontinuierlich mit Wasser gefüllt und kontinuierlich entleert	<p>Die Oberseite des Ablaufschlauchs ist zu niedrig. Die Installation muss in einer Höhe zwischen 65 und 100 cm über dem Boden erfolgen</p> <p>Das Ende des Ablaufschlauchs wurde zu weit in das Standrohr gedrückt. Der Schlauchkrümmer sollte 100 mm vom Ende des Ablaufschlauchs entfernt installiert werden.</p> <p>Das Ende des Ablaufschlauchs wird in das abfließende Wasser eingetaucht.</p>
Das abgelassene Wasser fließt zurück zum Gerät	<p>Wenn das Ende des Ablaufschlauchs das abfließende Wasser (aus der Waschmaschine abgelassenes Wasser) berührt, kann das abfließende Wasser (Abflusswasser) zurück in das Gerät gesaugt werden und das Gerät oder die Kleidung beschädigen.</p>
Das Bedienfeld wird heiß	<p>Hierbei handelt es sich um einen leichten Erwärmungseffekt der elektronischen Komponenten auf der Leiterplatte, die auf der Rückseite des Bedienfelds installiert ist.</p>
Allgemeine Vorfälle	<p>Ihr Gerät verfügt über Sensoren, die den Fortschritt während des Waschgangs überwachen (zum Beispiel: Wasserstand, Temperatur, ungleichmäßige Beladung, Waschzeit/-fortschritt). Wenn Ihr Gerät den Waschgang erfolgreich abschließt, ist es normalerweise unwahrscheinlich, dass ein Problem vorliegt.</p>

DEUTSCH

- Reparieren oder ersetzen Sie keine Teile des Geräts, es sei denn, dies ist in dieser Bedienungsanleitung ausdrücklich angegeben. Sie könnten einen gefährlichen Vorfall verursachen, der Ihre Gesundheit gefährdet und/oder Sachschäden verursacht.
- Im Falle einer Panne wenden Sie sich an den technischen Kundendienst von Cecotec.
- Verwenden Sie Original-Ersatzteile.

WICHTIG: Berühren Sie die folgenden internen Komponenten nicht, während das Gerät angeschlossen ist: Einlassventil(e), Ablaufpumpe, Kühlkörper der Motorsteuerung, Leiterplatte.

Fehler

Fehler	Ursache	Lösung
E02	Es dringt kein Wasser ein	Überprüfen Sie, ob der Wasserhahn geöffnet ist. Wenn die Wasserversorgung unterbrochen ist. Sind das Sieb im Wasserzulaufschlauch und das Wasserzulaufventil verstopft? Was passiert, wenn der Wasserzulaufschlauch des Geräts eingefroren ist? Beseitigen Sie die oben genannten Fehlerursachen. Wenn der Fehlercode weiterhin besteht, wenden Sie sich an den technischen Kundendienst von Cecotec

E03	Abflussversagen	<p>Das Flusensieb reinigen. Überprüfen Sie, ob der Ablaufschlauch verbog, verdreht oder verstopft ist. Beseitigen Sie die oben genannten Fehlerursachen. Wenn der Fehlercode weiterhin besteht, wenden Sie sich an den technischen Kundendienst von Cecotec</p>
U4	Fehler der Türverriegelung	<p>Die Tür ist nicht richtig und das Türschloss funktioniert nicht normal. Schließen Sie die Tür wieder, drehen Sie den Wahlschalter für den Waschgang auf die Position „OFF“, um die Stromversorgung auszuschalten. Drehen Sie dann den Wahlschalter, um ein beliebiges Waschprogramm auszuwählen, und drücken Sie das START/PAUSE-Symbol, um das Programm neu zu starten. Beseitigen Sie die Ursachen dieser Störung. Wenn der Fehlercode weiterhin besteht, wenden Sie sich an den technischen Kundendienst von Cecotec. Wenn der Fehlercode angezeigt wird und Sie die Tür nicht öffnen können, ist möglicherweise das Türschloss defekt. Wenden Sie sich an den technischen Kundendienst von Cecotec.</p>

DEUTSCH

H	Die Trommeltemperatur ist hoch	Drücken Sie das START/PAUSE-Symbol, um den Betrieb des Geräts zu unterbrechen, und warten Sie einige Minuten. Wenn die Temperatur in der Trommel auf einen sicheren Bereich absinkt und der Fehlercode vom Display gelöscht wird, drücken Sie das START/PAUSE-Symbol, um mit dem Rest des Programms fortzufahren. Wenn der Fehlercode weiterhin besteht, wenden Sie sich an den technischen Kundendienst von Cecotec.
EXX	Andere Fehler	Drehen Sie den Wahlschalter, um das Gerät auszuschalten, ziehen Sie das Netzkabel ab und wenden Sie sich an den technischen Kundendienst von Cecotec.

Hinweis: Überprüfen Sie unbedingt die Fehlerursache und beheben Sie den Fehler, bevor Sie die START/PAUSE-Taste erneut drücken. Wenn der Fehlercode gelöscht wird, funktioniert das Gerät weiter. Wenn der Fehlercode weiterhin besteht, ziehen Sie bitte das Netzkabel ab und rufen Sie so schnell wie möglich unseren technischen Kundendienst an.

Wenn der Inhalt der Taschen nicht entleert wird, kann dies zu Verstopfungen in der Pumpe oder im Ablaufschlauch führen oder die Maschine beschädigen. Waschen Sie keine Kleidungsstücke, die kein Waschetikett tragen, und waschen Sie keine Kleidungsstücke, die nicht für die Maschinenwäsche geeignet sind.

7. TECHNISCHE SPEZIFIKATIONEN

Sie können auf die Produktdatenbank zugreifen, in der die Informationen zu jedem Modell gespeichert sind, indem Sie den QR-Code scannen (auch auf dem Energieetikett zu finden).

Referenz	00161	00162	00163
Modell	Bolero DressCode 9900 Autodose Inverter FullColor A	Bolero DressCode 9900 Autodose Inverter FullColor Steel A	Bolero DressCode 9900 Autodose Inverter FullColor Ice Blue A
QR Code			
Nennspannung	220-240V ~		
Nennfrequenz	50 Hz		
Waschkapazität	9 kg		
Nennwaschkraft	2000 W		
Standard- Wasserdruck:	0,03 MPa~1 MPa		
Schutzklasse	IP X4		

Die technischen Daten können ohne Vorankündigung geändert werden, um die Produktqualität zu verbessern.

Hergestellt in China | Entworfen in Spanien

8. TECHNISCHE DATEN

Eingabemethode für die neue Energieeffizienznorm (EN60456:2016 + FprAA:2020)
Eco 40-60, (Parameter sind nicht standardmäßig eingestellt)

9 kg BLDC	20 °C	Cotton (Baumwolle)	Wool (Wolle)	Quick wash (schnell reinigen)
Nennkapazität / kg	2	9	1	1
Dauer des Programms (Std:Min)	0:39	0:57	0:50	0:15
Energieverbrauch (kWh/Waschgang)	0,24	1,25	0,20	0,10
Wasserverbrauch (L/Waschgang)	65	80	70	40
MAX-Temperatur / °C	30	55	35	35
Restfeuchtigkeitsgehalt	75%	70%	85%	75%
Schleudergeschwindigkeit / U/min	700	900	500	700

Mit dem Eco 40-60-Programm können normal verschmutzte Baumwollkleidung, die als waschbar bei 40°C oder 60°C deklariert ist, zusammen im selben Waschgang gewaschen werden, und dieses Programm wird verwendet, um die Einhaltung der EU-Ökodesign-Gesetzgebung zu bewerten;

- Die effizientesten Programme im Hinblick auf den Energieverbrauch sind im Allgemeinen diejenigen, die bei niedrigeren Temperaturen laufen und eine lange Laufzeit haben;
- Der Lärm und der Restfeuchtegehalt werden von der Schleuderdrehzahl beeinflusst: Je höher die Schleuderdrehzahl in der Schleuderphase, desto höher der Lärm und desto geringer der Restfeuchtigkeitsgehalt;
- Die angegebenen Werte für andere Programme als das Eco40-60-Programm und den Waschgang sind nur Richtwerte.

PARAMETER	EINHEIT	WERT
Nennkapazität für den Waschgang, in Intervallen von 0,5 kg(c)	kg	9,0
Stromverbrauch für ECO-Programm 40-60 bei Nennleistung ($E_{w,full}$)	KWh/ Washgang	0,863
Energieverbrauch für das ECO 40-60-Programm bei halber Kapazität ($E_{w,1/2}$)	KWh/ Washgang	0,478
Energieverbrauch für das ECO 40-60-Programm bei einem Viertel der Nennkapazität ($E_{w,1/4}$)	KWh/ Washgang	0,191
Gewichteter Energieverbrauch des ECO 40-60-Programms (E_w)	KWh/ Washgang	0,494
Standardenergieverbrauch des ECO 40-60-Programms (SCE_w)	KWh/ Washgang	0,951
Energieeffizienzindex des Waschgangs (EEI_w)	—	51,9
Wasserverbrauch des ECO 40-60-Programms bei Nennkapazität ($W_{w,full}$)	L/Washgang	69,8
Wasserverbrauch des ECO 40-60-Programms bei halber Nennkapazität ($W_{w,1/2}$)	L/Washgang	44,9
Wasserverbrauch des ECO 40-60-Programms bei einem Viertel der Nennkapazität ($W_{w,1/4}$)	L/Washgang	33,9
Gewichteter Wasserverbrauch des Waschgangs (W_w)	L/Washgang	49
Wascheffizienzindex des ECO 40-60-Programms bei Nennkapazität (I_w)	—	1,031
Wascheffizienzindex des Waschgangs bei Nennkapazität (I_w)	—	1,031
Waschwirkungsgrad des Waschgangs bei halber Nennkapazität (I_w)	—	1,031
Spüeffizienz des ECO 40-60-Programms bei Nennkapazität (I_R)	g/kg	5,0
Spüeffizienz des ECO 40-60-Programms bei halber Nennkapazität (I_R)	g/kg	5,0
Spüeffizienz des ECO 40-60-Programms bei einem Viertel der Nennkapazität (I_R)	g/kg	5,0

DEUTSCH

Dauer des ECO 40-60-Programms bei Nennkapazität (t_w)	Std:Min	3:48
ECO-Programmdauer 40-60 bei halber Nennkapazität (t_w)	Std:Min	2:54
Dauer des ECO 40-60-Programms bei einem Viertel der Nennkapazität (t_w)	Std:Min	2:54
Während des ECO 40-60-Programms bei Nennkapazität (T) wird die Temperatur im Inneren der Ladung mindestens 5 Minuten lang erreicht.	°C	35
Temperatur, die während des ECO 40-60-Programms bei halber Nennkapazität (T) für mindestens 5 Minuten im Inneren der Ladung erreicht wird.	°C	30
Temperatur, die während des ECO 40-60-Programms bei einem Viertel der Nennkapazität (T) für mindestens 5 Minuten im Inneren der Ladung erreicht wird.	°C	20
Schleuderdrehzahl in der Schleuderphase des Programms ECO 40-60 bei Nennkapazität (S)	Upm	1400
Schleuderdrehzahl in der Schleuderphase des Programms ECO 40-60 bei halber Nennkapazität (S)	Upm	1400
Schleuderdrehzahl in der Schleuderphase des Programms ECO 40-60 bei einem Viertel der Nennkapazität (S)	Upm	1400
Gewichteter Restfeuchtegehalt nach dem Waschen (D)	%	62,0
Luftschallemissionen während des Programms ECO 40-60 (Schleuderphase)	dB(A) re 1 P _w	76
Stromverbrauch im Aus-Modus (P _o) (falls zutreffend)	W	0,50
Standby-Stromverbrauch (P _{sm}) (wenn anwendbar)	W	0,50
Werden Informationen im Standby-Modus angezeigt?	—	Nein
Standby-Stromverbrauch (P _{sm}) unter Netzwerk-Standby-Bedingungen (wenn anwendbar)	W	—
Stromverbrauch bei verzögertem Start (P _{ds}) (wenn anwendbar)	W	4,00

9. RECYCLING VON ELEKTRO- UND ELEKTRONIKGERÄTEN



Dieses Symbol weist darauf hin, dass das Produkt und/oder die Batterie / der Akku gemäß den geltenden Vorschriften getrennt vom Hausmüll entsorgt werden muss. Wenn dieses Produkt das Ende seiner

Nutzungsdauer erreicht hat, sollten Sie die Batterien/Akkus entfernen und es zu einer von den örtlichen Behörden bestimmten Sammelstelle bringen.

Die Verbraucher müssen sich mit Ihren örtlichen Behörden oder Einzelhändlern in Verbindung setzen, um Informationen über die ordnungsgemäße Entsorgung ihrer Altgeräte und / oder ihre Akkus zu erhalten.

Die Einhaltung der oben genannten Leitlinien trägt zum Schutz der Umwelt bei.

10. GARANTIE UND KUNDENDIENST

Cecotec haftet gegenüber dem Benutzer oder Endverbraucher für jegliche Konformitätsmängel, die zum Zeitpunkt der Lieferung des Produkts bestehen, gemäß den in den geltenden Vorschriften festgelegten Bedingungen und Fristen.

Es wird empfohlen, dass Reparaturen von qualifiziertem Personal durchgeführt werden. Sollte unerwartet eine Störung auftreten oder haben Sie Fragen über Ihrem Produkt, können Sie sich mit dem Kundendienst in Verbindung setzen über die Telefonnummer: +34 96 321 07 28.

11. COPYRIGHT

Die geistigen Eigentumsrechte an den Texten in dieser Bedienungsanleitung liegen bei CECOTEC INNOVACIONES, S.L. Alle Rechte vorbehalten. Der Inhalt dieser Veröffentlichung darf ohne vorherige Genehmigung von CECOTEC INNOVACIONES, S.L. weder ganz noch teilweise vervielfältigt, in einem Wiederherstellungssystem gespeichert, übertragen oder verbreitet werden (elektronisch, mechanisch, Fotokopie, Aufzeichnung oder ähnliches).

1. PARTI E COMPONENTI

Fig. 1.

1. Tubo flessibile d'ingresso dell'acqua
2. Oblò
3. Tubo di scarico
4. Corpo della lavatrice
5. Cavo di alimentazione
6. Vaschetta del detersivo/ammorbidente
7. Pannello di controllo
8. Cestello
9. Filtro di scarico
10. Piedini regolabili

Accessori

Fig. 2.

1. Manuale di istruzioni
2. Tubo di ingresso dell'acqua fredda
3. Chiave fissa
4. Tappo dei fori dei bulloni di trasporto

2. PRIMA DELL'USO

- Rimuovere l'apparecchio dalla scatola e conservare quest'ultima e il resto degli elementi di imballaggio in un luogo sicuro. Questo aiuterà a prevenire danni all'apparecchio nel caso in cui sia necessario trasportarlo in futuro. Se si desidera smaltire l'imballaggio originale, assicurarsi di riciclare tutti gli elementi in modo appropriato.
- Evitare di inclinare in avanti l'apparecchio per rimuovere la parte inferiore dell'imballaggio. Inclinare con cura l'apparecchio di lato. Non appoggiare mai la parte anteriore o posteriore dell'apparecchio sul pavimento.
- Verificare che tutte le parti e accessori siano presenti e in buono stato. Se uno di essi mancasse o non fosse in buone condizioni, contattare immediatamente il Servizio di Assistenza Tecnica ufficiale di Cecotec.
- Tenere i bambini lontani dal materiale di imballaggio.
- La lavatrice deve essere calibrata prima di entrare in funzione.
- Prima del primo lavaggio, è necessario effettuare un ciclo completo di lavaggio a vuoto (vale a dire, senza indumenti nel cestello).

- Controllare che le tasche dei capi siano vuote. Oggetti affilati e rigidi come monete, spille, chiodi, viti o pietre possono danneggiare gravemente l'apparecchio.

3. INSTALLAZIONE DELL'APPARECCHIO

1. Collocare l'apparecchio su di una superficie stabile e piana e asciutta. Evitare di schiacciare il cavo di alimentazione con il peso dell'apparecchio.
2. Non installare mai l'apparecchio su una moquette o su un pavimento in legno, né su alcun tipo di soppalco.
3. È possibile che la lavatrice si muova leggermente durante il funzionamento a causa di fattori di sovraccarico.
4. Evitare l'esposizione alla luce solare diretta e verificare che vi sia una buona ventilazione.
5. Mantenere l'ambiente asciutto e privo di umidità.
6. Rimuovere la scatola in cartone e l'imballaggio in polistirolo.
7. Togliere il cavo di alimentazione e il tubo flessibile di scarico dalla parte posteriore.
8. Rimuovere ogni possibile accessorio che possa trovarsi all'interno del cestello, come il tubo flessibile d'ingresso dell'acqua, il manuale di istruzioni, ecc.
9. Usare la lavatrice in luoghi con una temperatura ambiente compresa tra 5 °C e 40 °C. Se si usa la lavatrice in ambienti con una temperatura al di sotto dei 0 °C, la valvola d'ingresso e il sistema di scarico potrebbero danneggiarsi.
10. Installare l'apparecchio assicurando uno spazio sufficiente intorno ad esso (fig. 4):
 - a: minimo 3 cm
 - a: minimo 5 cm
 - c: minimo 5 cm sul lato sinistro
 - d: minimo 5 cm sul lato destro
 - e: minimo 70 cm

ATTENZIONE: Evitare che le parti metalliche dell'apparecchio entrino in contatto con lavelli metallici o altri elettrodomestici.

Rimozione dei bulloni di trasporto. (Fig. 3)

- Prima dell'installazione, è necessario rimuovere tutti i bulloni di trasporto dal retro della lavatrice.
- **IMPORTANTE:** è indispensabile rimuovere i bulloni di trasporto prima dell'uso per evitare che danneggino il cestello durante il funzionamento.
- Conservarli in un luogo sicuro da dove recuperarli facilmente in caso di spostamento futuro della lavatrice.
- Per rimuovere i bulloni:
 - Allentare i 4 bulloni con la chiave in dotazione e rimuoverli (A);
 - Rimuovere i 4 distanziali (a seconda del modello) (B);

ITALIANO

- **NOTA BENE:** durante la rimozione dei bulloni di trasporto, i distanziali possono cadere all'interno della lavatrice; in tal caso, è possibile recuperarli inclinando la lavatrice in avanti e raccogliendoli dal pavimento o dall'interno della lavatrice stessa.
- Coprire i fori dei bulloni di trasporto con i 4 tappi in dotazione (C).
- Conservare i bulloni in un luogo appropriato per eventuali trasporti futuri. Saranno di nuovo necessari se la lavatrice deve essere spostata in un altro luogo.
- Se si intende spostare la lavatrice:
 1. Reinstallare i bulloni di trasporto.
 2. Fissare il cavo di alimentazione alla parte posteriore dell'apparecchio.

Come livellare la lavatrice

- L'apparecchio raggiunge velocità di centrifuga elevate per eliminare l'acqua alla fine del ciclo di lavaggio.
- Pertanto, è importante che sia in piano e che tutti e 4 i piedini premano contro il pavimento con la stessa pressione.
- Ciò contribuirà a garantire un funzionamento più silenzioso e minori vibrazioni.

Seguire i passaggi indicati di seguito:

- Installare l'apparecchio su una superficie solida e piana. Preferibilmente in un angolo della stanza o del locale.
- Regolare i piedini in base alle possibili irregolarità del pavimento per garantire un corretto livellamento. Non collocare oggetti sotto i piedini.
- Non estendere i piedini più del dovuto. Più sono stesi, più vibrazioni risconterà l'apparecchio. Regolare i piedini gradualmente secondo le possibili irregolarità del pavimento.
- Per verificare il corretto livellamento dell'apparecchio, è possibile utilizzare una livella a bolla d'aria (non inclusa).
- Premere su ogni angolo della parte superiore dell'apparecchio per assicurarsi che non traballi.
- Tutti i piedini devono premere allo stesso modo contro il pavimento.
- Una volta livellato correttamente l'apparecchio, serrare i piedini stringendo i controdadi contro la parte inferiore dell'apparecchio. Assicurarsi di serrare i piedini senza cambiare l'altezza degli stessi (tenere il piedino con una mano mentre si serra il controdado con l'altra). Fig. 5

Collegamento dei tubi flessibili in dotazione

Collegamento del tubo flessibile d'ingresso dell'acqua

- Collegare un'estremità del tubo flessibile d'ingresso dell'acqua a un rubinetto dell'acqua fredda e serrare a mano (Fig. 6). Prima di effettuare il collegamento, lasciare scorrere liberamente l'acqua fino a quando non esce completamente limpida.
- Collegare l'altra estremità del tubo flessibile d'ingresso dell'acqua alla valvola d'ingresso

dell'acqua sul retro ruotando in senso orario (Fig. 7).

- Aprire lentamente il rubinetto e verificare che non vi siano perdite d'acqua.

Avvertenza

- Non torcere, rompere, modificare o riparare per conto proprio il tubo flessibile d'ingresso dell'acqua.
- Serrare saldamente a mano l'estremità del tubo flessibile.
- La pressione di alimentazione idrica deve essere compresa tra i 0,03 e 1 MPa. Se la pressione supera questo valore, installare una valvola di riduzione della pressione (non inclusa).
- Se il tubo flessibile non è sufficientemente lungo, rivolgersi a un rivenditore specializzato, a un tecnico autorizzato o al Servizio di Assistenza Tecnica di Cecotec.
- Non utilizzare un tubo flessibile usato o di seconda mano. Utilizzare sempre il tubo flessibile fornito con l'apparecchio.

Collegamento del tubo flessibile di scarico

- Altezza dello scarico (Fig. 8)
- Differenza di altezza tra il pavimento e lo scarico:
- Minimo 60 cm (24 pollici)
- Massimo 100 cm (39 pollici)

Tipi di connessioni di scarico:

1. Tubo verticale di scarico

Collegare il tubo di scarico al gomito (non incluso) della tubazione di scarico. Posizionare il gomito sul tubo flessibile a 100 mm (4 pollici) dall'estremità del tubo flessibile. Inserire questa sezione di tubo flessibile nel tubo di scarico. Se il tubo flessibile viene spinto troppo in basso, è possibile che lavatrice si autosifoni (può svuotarsi continuamente man mano che si riempie d'acqua). Fissare il gomito e il tubo flessibile con una fascetta (non inclusa) per evitare che il tubo flessibile scivoli dal tubo di scarico durante l'uso.

Fig. 9

1. Tubazione di scarico
2. Acqua fredda

2. Sifone del lavello

Fissare il tubo flessibile di scarico al sifone del lavello con una fascetta da 20 a 44 mm (0,9-1,6 pollici). Non compresa. Acquistare una fascetta dal ferramenta o in negozi specializzati se necessario. Fig. 10

3. Lavello/lavandino

ATTENZIONE: PERICOLO DI USTIONI

ITALIANO

In caso di lavaggio ad alte temperature, evitare di toccare l'acqua insaponata calda quando, p. es., viene scaricata nel lavello/lavandino per evitare il rischio di ustioni. Non toccare l'acqua calda.

Avviso:

- Danni all'apparecchio / danni ai tessuti.
- Se l'estremità del tubo flessibile di scarico tocca l'acqua scaricata dalla lavatrice, è possibile che l'acqua venga risucchiata nella lavatrice, danneggiando l'apparecchio o la biancheria all'interno del cestello.
- Per evitare che ciò accada, assicurarsi che
- Lo scarico del lavandino/lavello non sia coperto da un tappo;
- L'estremo del tubo flessibile di scarico non sia a contatto con l'acqua scaricata.
- L'acqua scorra liberamente attraverso lo scarico del lavandino/lavello e non vi siano ostruzioni;
- Il tubo flessibile sia collegato in modo sicuro.

Avviso:

- Non piegare o rimuovere il tubo di scarico.
- Fissare il tubo con una fascetta stringitubo alla tubazione di scarico, al lavandino/lavello, ecc. in modo da impedire che il tubo flessibile si allenti e scivoli dalla tubazione a causa della forza dell'acqua.
- Per una maggiore sicurezza, utilizzare un supporto per il tubo flessibile di scarico (non incluso) e installare il tubo flessibile sopra un lavandino/lavello, come mostrato nella figura 11.
- Si sconsiglia l'uso di prolunghe; se assolutamente necessario, assicurarsi che la prolunga abbia stesso diametro del tubo flessibile originale e che non superi i 150 cm di lunghezza (Fig. 12).
- Se il tubo flessibile di scarico è troppo lungo, non introdurlo a forza nella lavatrice per evitare la comparsa di rumori insoliti.
- Assicurarsi di inserire il tubo di scarico in un tubo verticale, in modo che l'estremità non scenda oltre i 15 cm. Se il tubo flessibile viene spinto troppo in basso, è possibile che la lavatrice si autosifoni e che si svuoti continuamente man mano che si riempie d'acqua.
- Dopo l'installazione, attendere qualche ora prima di mettere in funzione l'apparecchio perché si adatti alle condizioni ambientali della stanza.
- Collegare l'apparecchio alla corrente solo a installazione completata.



4. FUNZIONAMENTO

Avviso

Effettuare un ciclo completo di lavaggio a vuoto prima del primo uso.

Pannello di controllo (Fig. 13)

A: Zona dei tasti del "Ciclo di lavaggio"

- Serve a programmare il ciclo di lavaggio desiderato.
- Tasto ON/OFF : Premere e tenere premuto questo tasto per avviare la lavatrice, quindi selezionare il programma di lavaggio desiderato (premendolo). L'icona del programma di lavaggio si accende e il display visualizza la durata del programma selezionato. Premendo nuovamente il tasto , la lavatrice smette di funzionare e si spegne. Se la macchina viene spenta durante un ciclo di lavaggio, il ciclo di lavaggio viene annullato.

B: Zona dei tasti "Funzioni e Opzioni"

FUNZIONE AUTODOSAGGIO (DETERSIVO)

Premere il tasto per attivare la funzione di dosaggio intelligente del detersivo liquido (Autodosaggio).

DELAY END (arresto ritardato)

Premere questo tasto per impostare l'ora di arresto del programma di lavaggio.

TEMP (temperatura)

Premere questo tasto per modificare la temperatura dell'acqua del ciclo selezionato; il valore della temperatura apparirà sul display.

SPEED (Velocità)

Premere questo tasto per modificare la velocità di centrifuga del ciclo selezionato; il valore della velocità di centrifuga apparirà sul display. La lavatrice dispone di 5 velocità selezionabili (500-700-900-1400 giri/min).

CHILD LOCK (blocco di sicurezza per bambini)

Con un programma in corso, tenere premuto il tasto SPEED (Velocità)  per circa 3 secondi.

WASH (Lavaggio)

Premere il tasto per modificare la durata del programma di lavaggio; la durata può essere regolata in base al grado di sporco della biancheria; la nuova durata appare sul display digitale.

RINSE (Risciacquo)

Premere questo tasto per selezionare il numero di risciacqui del programma selezionato; il numero appare sul display digitale.

Questa funzione è compatibile con i seguenti programmi:

Programma	Numero predefinito di risciacqui	Numero configurabile di risciacqui
ON SMART	2	-
Mix	2	0-6
Bedding (biancheria da letto)	3	0-6
Cotton (cotone)	2	0-6
Sanitize (Sterilizzare)	2	0-6
Quick Wash (Lavaggio rapido)	2	0-4
Wool (Lana)	2	0-6
20 °C	2	0-4
Drum Clean (Pulizia del cestello)	1	-
ECO 40-60	2	-

STEAM (Vapore)

- Premere il tasto per aggiungere un processo di lavaggio a vapore dopo l'ultima fase di scarico dell'acqua del programma di lavaggio selezionato.
- I seguenti programmi non sono compatibili con la funzione vapore:
 - Wool (Lana)
 - Sanitize (Sterilizzare)
 - ECO 40-60
 - 20 °C
 - Spin (Centrifuga)
 - Drum Clean (Pulizia del cestello)

ON SMART

A lavatrice accesa, premere e tenere premuto questo tasto per circa 3 secondi per attivare direttamente il ciclo di lavaggio "ON SMART".



START/PAUSE (Avvio/pausa)

Tenere premuto questo tasto per avviare o mettere in pausa un ciclo di lavaggio.

Disattivazione dei segnali acustici (cicalino)

- Tenere premuti contemporaneamente il pulsante SPEED e il pulsante ON SMART per almeno 3 secondi.
- È possibile disattivare il cicalino durante il ciclo di lavaggio.
- Procedere allo stesso modo per riattivare il suono.

Aggiunta di biancheria durante l'esecuzione di un programma di lavaggio

- Una volta avviato il ciclo di lavaggio, tenere premuto di nuovo il tasto START/PAUSE (avvio/pausa). Se la spia DOOR LOCK (blocco dell'oblò)  , è spenta, l'oblò potrà aprirsi e sarà possibile mettere la biancheria all'interno del cestello.
- Per riprendere il ciclo di lavaggio dal punto di arresto, chiudere l'oblò e premere nuovamente il tasto "START/PAUSE".
- AVVISO: se il livello o la temperatura dell'acqua nel cestello sono troppo alti, la spia DOOR LOCK (blocco dell'oblò) si accenderà  e non sarà possibile aprire l'oblò.

Tasti "+" e "-"

Premere questi tasti per regolare la durata del ciclo di lavaggio. Il display mostrerà la durata selezionata. Alcuni programmi non consentono di regolare la durata del lavaggio.

C: Display Digitale (Fig. 14)

1. Spia "Oblò bloccato"

- La spia accesa indica che l'oblò è bloccato. Per evitare danni, attendere che la spia si spenga prima di aprire lo oblò.
- Per aprire l'oblò mentre è in corso un ciclo di lavaggio, premere "START/PAUSE" (avvio/pausa); se la spia DOOR LOCK (blocco dell'oblò) è spenta, significa che è possibile aprire l'oblò.
- NOTA BENE: per motivi di sicurezza, non sempre è possibile aprire l'oblò una volta avviato il ciclo di lavaggio.

2. Spia del blocco di sicurezza per bambini (CHILD LOCK)

Questa spia indica l'attivazione del blocco di sicurezza per bambini: i tasti del pannello di controllo verranno bloccati (eccetto il tasto ON/OFF di accensione/spengimento).

3. Barra di visualizzazione del processo

Durante il ciclo di lavaggio, la barra si accende per indicare il tempo rimanente al completamento.

4. Spia di "Arresto ritardato"

L'icona accesa indica che la funzione "Arresto ritardata" è attivata. Il conto alla rovescia di fine ciclo di lavaggio verrà mostrato sul display.

ITALIANO

5. Spia "Vapore"

L'icona illuminata indica che la funzione "Vapore" è attivata.

6. Spia "ON SMART"

Questa spia indica la selezione del programma di lavaggio "ON SMART".

Il programma di lavaggio On-Smart è configurabile in tre modi.

7. Display digitale

1. Tempo rimanente del ciclo di lavaggio (p. es., 1:28)
2. Ora di arresto ritardato (p. es., 12 H)
3. Temperatura (esempio: 30°C)
4. Tempo di lavaggio (p. es., 1:28)
5. Contatore di risciacquo (esempio: 2)
6. Velocità di centrifuga (p. es., 1400 rpm)
7. Codici di errore (p. es., E 03)

Prima di ogni lavaggio

- Controllare l'etichetta su ogni indumento.
- Svuotare le tasche della biancheria da lavare. Assicurarsi che nelle tasche non ci siano oggetti metallici come monete o graffette, carte, ecc.
- Praticare un nodo nei lacci o corde, chiudere le cerniere e i bottoni, ecc.
- Rimuovere gli agganci delle tende.
- Inserire indumenti piccoli o particolarmente delicati come calze, pizzi, calzini o fazzoletti all'interno di un sacco a rete.
- Capovolgere maglioni, pantaloni, magliette e felpe.
- Assicurarsi che i reggiseni con coppa in filo siano lavabili in lavatrice e riporli all'interno di una rete che possa essere chiusa in modo sicuro con una cerniera o con dei bottoni. Se il filo scivola fuori dalla coppa, è possibile che cada attraverso i fori del cestello, causando gravi danni.

Classificazione degli indumenti in base al colore e al grado di sporczia

Suddividere la biancheria in base al colore, al grado di sporczia e alla temperatura di lavaggio consigliata.

Gli indumenti possono scolorire.

Non lavare mai indumenti nuovi multicolore insieme ad altri indumenti.

Lavare i capi bianchi separatamente da quelli colorati. In caso contrario, i capi bianchi potrebbero ingrigirsi.

Grado di sporco

Poco sporco

- Biancheria senza macchie o sporco visibili, ma che potrebbe aver assorbito qualche odore.

- Abbigliamento estivo leggero, come magliette o camicette indossate una sola volta.
- Utile anche per "rinfrescare" la biancheria da letto o gli asciugamani.

Sporco normale

- Sporco visibile e/o qualche macchia leggera.
- Abbigliamento estivo leggero, come magliette o camicette indossate più volte.
- Biancheria da cucina, da bagno o da letto utilizzata per una settimana o più.
- Tende senza macchie.

Sporco eccessivo

- Sporczia e macchie visibili.
- Strofinacci, tovaglioli di stoffa, bavaglino per bambini, abbigliamento per bambini, magliette sportive.
- Abiti da lavoro.

Classificazione degli indumenti in base alle specifiche dell'etichetta di cura

- I simboli sulle etichette dei capi aiutano nella scelta del programma di lavaggio, la temperatura, i cicli di lavaggio e i metodi di stiratura più adatti.
- Consultare sempre le specifiche dell'etichetta di cura.

Tabella dei cicli di lavaggio

Ciclo di lavaggio	Temperatura °C (MAX)	Carico massimo (kg)	Specifiche	Tipo di detersivo		
		Lavaggio		Detersivi		Ammorbidente
				Universale	Specifico	
Mix	60	9	Per il lavaggio di carichi misti di tessuti di cotone e sintetici con sporco da leggero a normale, capi bianchi e colorati insieme.	L/P	-	○

ITALIANO

QuickWash (Lavaggio rapido)	40	1	Per capi poco sporchi o leggermente sporchi.	L/P	-	○
Cotton (cotone)	60	9	Per capi d'uso quotidiano in cotone, lino e misto cotone.	L/P	-	○
Wool (Lana)	40	1	Per capi in lana e misto lana lavabili in lavatrice.	-	L/P	○
Sanitize (Sterilizzare)	85	3	Per capi di abbigliamento da disinfettare	-	L	○
Bedding (biancheria da letto)	60	6	Per biancheria da letto grande come coperte e copriletto. Adatto anche a tende.	L/P	-	○
ECO 40-60	40	9	Programma ad efficienza energetica.	L/P	-	○
20 °C	30	2	Per quantità ridotte di biancheria facilmente scoloribile.	L/P	-	○
Spin (centrifuga)	-	9	Centrifuga per abbreviare i tempi di asciugatura dei tessuti pesanti o dei capi per trattamenti speciali lavati a mano.	-	.	-
Drum Clean (Pulizia del cestello)	85	-	Per pulire il cestello ed eliminare lo sporco e i batteri. Assicurarsi che il cestello sia vuoto.	-	.	-
ON SMART	40	5	Ciclo speciale che può essere avviato semplicemente premendo il tasto ON SMART	L/P	.	○

- L= detersivo gel/liquido
- P= detersivo in polvere
- o = opzionale

- Se si fa uso di detersivo liquido, si sconsiglia di attivare l'arresto ritardato.
- Si consiglia di utilizzare detersivo in polvere per capi di abbigliamento da 20 a 80 °C o un detersivo adatto per la lana da 20 a 40 °C.
- Rispettare il dosaggio consigliato dal produttore del detersivo/ammorbidente.

CICLI DI LAVAGGIO

Cicli di lavaggio ON SMART

Il ciclo di lavaggio ON SMART rileva in modo intelligente il peso della biancheria e combina i diversi tempi e temperature di lavaggio per effettuare un lavaggio intelligente.

- **Auto** Viene mostrato sul display nella fase di rilevamento dopo l'avvio del ciclo, e quest'ultimo può essere attivato nei seguenti 3 modi:
 1. Con l'apparecchio spento (OFF), tenere premuto il tasto ON SMART per almeno 3 secondi: l'apparecchio avvierà direttamente il ciclo ON SMART e la spia corrispondente si accenderà.
 2. Con l'apparecchio acceso, tenere premuto il tasto ON SMART per almeno 3 secondi: l'apparecchio avvierà direttamente il ciclo ON SMART e la spia corrispondente si accenderà.
 3. Con l'apparecchio acceso, premere brevemente il tasto ON SMART: la spia ON SMART si accenderà, quindi premere START/PAUSE (avvio/pausa); l'apparecchio avvierà il ciclo di lavaggio ON SMART.

Wool (lana)

- Ciclo per il lavaggio di capi in lana.
- Prima del lavaggio, verificare che l'indumento sia contrassegnato dalla dicitura "lavabile in lavatrice".
- Al termine della procedura di lavaggio, rimuovere rapidamente la biancheria, modellarla e asciugarla per evitare la deformazione causata dalla permanenza prolungata nel cestello.
- Per evitare di danneggiare la biancheria, assicurarsi che la temperatura dell'acqua non superi i 40 °C.
- Per ottenere risultati ottimali e ridurre i danni alla biancheria, utilizzare un detersivo speciale per lana e non superare 1,0 kg di biancheria.

IMPORTANTE: verificare che i capi non si siano danneggiati o ristretti dopo l'uso

Drum Clean Plus (Pulizia del cestello)

- Una volta avviata la lavatrice, premere brevemente il tasto "Drum Clean Plus" per attivare il programma.
- In questo programma, l'acqua viene riscaldata a circa 85 °C e spruzzata ad alta pressione per sciacquare il cestello, pulendo, rimuovendo le impurità e sterilizzando.

NOTA: Non aggiungere detersivo o ammorbidente in questo programma.

Delay End (Arresto ritardato)

- Dopo aver selezionato il programma di lavaggio, premere ripetutamente il tasto Delay End (arresto ritardato) per impostare l'ora di arresto ritardato del programma a incrementi di un'ora fino a un massimo di 24 ore. Dopo aver selezionato il programma di lavaggio desiderato e prima di premere il tasto START/PAUSE (avvio/pausa), premere il tasto Delay End (arresto ritardato) finché non viene mostrato il tempo desiderato sul display (p. es., 8 h) con la spia Delay End (arresto ritardato) accesa.

ATTENZIONE: Il tempo Delay End (arresto ritardato) impostato include anche la durata del ciclo di lavaggio.

- Esempio: tempo di ciclo di 1 ora e 30 minuti e tempo di arresto ritardato di 8 ore.
- Sul display vengono mostrate le 8 ore e un conto alla rovescia (di circa 6 ore e 30 minuti) fino all'avvio del ciclo di lavaggio, quindi viene mostrata la durata del ciclo (1:30) e quest'ultimo viene avviato. Il tempo totale è di circa 8 ore.
- Selezionare un altro ciclo di lavaggio dopo l'avvio della funzione "Fine ritardo" per annullarla.

ATTENZIONE:

- L'ora effettiva di arresto del ciclo di lavaggio può differire dall'ora di arresto ritardato impostata, a seconda della pressione alimentazione idrica, lo scarico, il tipo di biancheria, la temperatura dell'acqua e altri fattori.
- I programmi "ON SMART" e "ECO 40-60" non sono compatibili con la funzione "Delay End".

Lavaggio a vapore

Premere il tasto "STEAM" (Vapore) per aggiungere un processo di lavaggio a vapore. Nel processo di lavaggio a vapore, la lavatrice genera una grande quantità di vapore ad alta temperatura che penetra in profondità nei tessuti, eliminando gli odori, rinfrescando e migliorando la morbidezza e l'elasticità della biancheria.

Questa funzione è particolarmente indicata per i capi in cotone.

Child Lock (blocco di sicurezza per bambini)

1. Il blocco di sicurezza per bambini può prevenire malfunzionamenti o incidenti indesiderati.
2. Durante il funzionamento, tenere premuto SPEED (velocità) per circa 3 secondi per attivare o annullare il blocco di sicurezza per bambini.
3. Dopo aver attivato il blocco di sicurezza per bambini, la spia corrispondente si accenderà  e l'oblò non potrà aprirsi, il pannello di controllo resterà bloccato e i tasti disattivati. Sarà possibile spegnere la lavatrice tenendo premuto il tasto ON/OFF. Il blocco di sicurezza per bambini verrà automaticamente disattivato allo spegnimento.
4. Se si spegne l'apparecchio e lo si riaccende, la macchina esegue il programma selezionato direttamente prima dello spegnimento.

Funzione Autodosaggio

Per attivare questa funzione:

- Accendere la lavatrice premendo il tasto ON/OFF.
- Selezionare un programma di lavaggio.
- Premere il tasto "Detersivo (Autodosaggio)" 
- Il livello selezionato viene visualizzato sul display digitale.
- Premendo nuovamente si aumenta il livello di dosaggio.
- La lavadora dispone de 5 niveles de dosificación:
 - Au > Autodosaggio automatico
 - L1 > Basso autosaggio
 - L2 > Autosaggio medio
 - L3 > Alto autosaggio
 - OFF > Funzione di autosaggio disattivata

Se la funzione è attivata, la lavatrice rileva se la quantità di detersivo nel cassetto è insufficiente e la relativa icona si accende sul pannello di controllo, indicando che è necessario riempire il cassetto.



I seguenti programmi non sono compatibili con la funzione "Autodosaggio":

- Drum Clean Plus (Pulizia del cestello).
- Spin (Centrifuga).
- ECO 40-60

Regolazione della durata di un programma

- Premere i tasti "+" e "-" per regolare la durata. Il valore di impostazione della durata di un programma viene visualizzato sul display digitale e la macchina funziona in base a tale durata.
- I programmi "Drum Clean Plus" e "ECO 40-60" non consentono di regolare il tempo.

Aggiunta di biancheria al carico durante il lavaggio

Quando il programma è in corso, tenere premuto il tasto "AVVIO/PAUSA"  per mettere in pausa la macchina; se la spia BLOCCO DELL'OBLO  si spegne, è possibile aprire l'oblò e aggiungere o togliere biancheria. Al termine, chiudere l'oblò e tenere premuto il tasto "AVVIO/PAUSA": la lavatrice continuerà a funzionare dal punto di arresto.

ATTENZIONE:

Se il livello dell'acqua o la temperatura dell'acqua nel cestello sono troppo alti, la spia DOOR LOCK (blocco dell'oblò) si accenderà, indicando che l'oblò non può essere aperto e che, per motivi di sicurezza, non è possibile aggiungere o togliere biancheria durante il lavaggio.

Luce interna del cestello

- La luce del cestello è sempre accesa durante l'impostazione del programma o della funzione.
- Quando si sospende il programma, la luce interna del cestello si accende aprendo l'oblò della lavatrice.
- Quando il programma è in corso, la spia si accende automaticamente al cambio di fase di lavaggio.
- Se si tocca un tasto diverso da quello di accensione, si può anche accendere la luce interna del cestello.

Sistema di bilanciamento del carico

La lavatrice è dotata di un sistema di autobilanciamento del carico. Durante la centrifuga, se la biancheria è distribuita in modo non uniforme, l'apparecchio la distribuirà uniformemente nel cestello in modo del tutto automatico. Se l'apparecchio non riesce a distribuire la biancheria nel cestello entro il tempo specificato, il cestello non girerà per evitare vibrazioni eccessive. Se fosse il caso, verificare se la biancheria è annodata o aggrovigliata e selezionare il programma SPIN (centrifuga) dopo aver riordinato la biancheria. Quando si lava meno biancheria, ad esempio un paio di pantaloni, un maglione, un asciugamano da bagno e così via, l'apparecchio potrebbe non completare la centrifuga a causa del sistema di bilanciamento del carico. Lavare capi grandi e piccoli insieme il più possibile per evitare che si aggroviglino e garantire una corretta centrifuga e una più facile rimozione dei capi dal cestello.

ATTENZIONE:

A causa dei diversi tipi e materiali di biancheria, il sistema di autobilanciamento del carico può livellare e regolare la biancheria più volte per prolungare il tempo di centrifuga. Questo è normale e non un malfunzionamento dell'apparecchio.

Prima del primo lavaggio

- Tutte le lavatrice vengono testate e sottoposte a un rigoroso controllo di qualità prima di lasciare la fabbrica. Questo processo comporta l'esecuzione di diversi cicli di lavaggio. È quindi possibile che vi sia dell'acqua residua all'interno del cestello e del sistema di scarico. Eseguire una pulizia del cestello ("Drum Clean Plus") a vuoto per pulire il sistema prima di lavare il carico iniziale di biancheria.
- Infine, attendere la fine del ciclo.

Svuotamento delle tasche

- Monete, graffette, ecc. possono danneggiare la biancheria e i componenti della lavatrice.
- Rimuovere tali elementi manualmente.
- Chiudere tutte le cerniere, i bottoni e i ganci. Legare tutti i lacci o le cinture
- Inserire gli indumenti più piccoli (ad esempio calze di nylon, cinture, ecc.) e gli indumenti

con ganci (ad esempio reggiseni) in un sacchetto di stoffa o in una federa con cerniera. Rimuovere gli anelli dalle tende o lavare le tende con gli anelli in un sacchetto di stoffa.

Tipo di tessuto/etichettatura degli indumenti

- Cotone, fibre miste, prodotti di facile cura/sintetici, lana, capi da lavare a mano.
- Colore: Separare gli articoli colorati da quelli bianchi. Lavare separatamente i capi nuovi colorati.
- Dimensioni: Lavare capi di dimensioni diverse nello stesso lavaggio per migliorare l'efficienza di lavaggio e la distribuzione dei capi nel cestello.
- Capi delicati: Lavare separatamente i capi delicati, poiché richiedono una maggiore cura.

Uso della lavatrice

1. Inserire la biancheria (Fig. 15/16)

Aprire l'oblò e caricare il cestello con la biancheria da lavare. Caricare i capi uno alla volta e disporli in modo uniforme senza schiacciarli e senza riempire eccessivamente il cestello. Tenere conto delle dimensioni di carico indicate nella "Tabella dei cicli di lavaggio". Il sovraccarico dell'apparecchio risulterà in lavaggi insoddisfacenti e un bucato stropicciato.

2. Chiusura dell'oblò

Assicurarsi che non vi siano vestiti sporchi tra il vetro dell'oblò e la guarnizione di gomma. Chiudere l'oblò; assicurarsi di sentire il "clic" di chiusura.

3. Apertura del rubinetto

Assicurarsi che l'apparecchio sia collegato alla rete idrica. Aprire il rubinetto.

4. Configurazione del programma desiderato

Premere per qualche secondo il tasto ON/OFF per accendere la lavatrice, quindi selezionare il programma desiderato (l'icona corrispondente si accenderà). La durata del ciclo di lavaggio verrà mostrata sul display. La lavatrice mostrerà automaticamente la temperatura predefinita e le possibili impostazioni di centrifuga per il programma selezionato. Se necessario, regolare la temperatura e/o la velocità di centrifuga con i tasti corrispondenti.

- Cambio della temperatura (se necessario)

Premere il tasto TEMP (temperatura) per diminuire gradualmente il valore della temperatura fino a impostare il lavaggio a freddo (" - - " verrà mostrato sul display). Premere di nuovo il tasto per impostare la temperatura al valore massimo.

- Cambio della velocità di centrifuga (se necessario)

Premere SPEED (velocità) per diminuire gradualmente la velocità di centrifuga fino a disattivare del tutto il ciclo di centrifuga ("--" verrà mostrato sul display). Premere nuovamente il tasto per impostare la temperatura al valore massimo.

ITALIANO

- **Selezione delle opzioni (se necessario)**

Premere i tasti corrispondenti per selezionare l'opzione desiderata: la spia dell'opzione corrispondente si accenderà.

Premere di nuovo il/i tasto/i per annullare l'opzione: la spia dell'opzione corrispondente si spegnerà.

- Se l'opzione selezionata è incompatibile con il programma configurato, l'incompatibilità verrà indicata da un segnale acustico emesso dal cicalino e la spia dell'opzione corrispondente lampeggerà.
- Se l'opzione selezionata è incompatibile con un'opzione configurata in precedenza, rimarrà attiva solo la selezione più recente.

5. **Aggiunta del detersivo**

- Aprire la vaschetta del detersivo e aggiungere il detersivo e l'ammorbidente (se applicabile) negli scomparti corrispondenti, come mostrato nella figura 17.
- Scomparto 1: detersivo in polvere o liquido.
- Scomparto 3: ammorbidente (non eccedere il contrassegno MAX).
- Scomparto 3: detersivo liquido per la funzione "Autodosaggio".

- Non aggiungere detersivo in polvere o liquido nello scomparto 1 quando si utilizza la funzione "Autodosaggio" (scomparto 3).

- Aprire il coperchio e versare il detersivo liquido nello scomparto 3 (Autodosaggio). Non deve superare il livello contrassegnato con "MAX". Il detersivo liquido viene conservato nello scomparto 3 e non deve essere aggiunto ogni volta che si utilizza la lavatrice. Ricordarsi di chiudere il tappo.

- Non aprire la vaschetta del detersivo e dell'ammorbidente quando la lavatrice è in funzione, per evitare la fuoriuscita di acqua o schiuma.
- Rispettare le raccomandazioni di dosaggio del produttore del detersivo/ammorbidente.
- Il corretto dosaggio di detersivo/ammorbidente contribuisce a:
 - Ottimizzare i risultati di lavaggio;
 - Evitare l'eccesso di residui di detersivo nel bucato che possono causare irritazioni cutanee;
 - Risparmiare evitando lo spreco di detersivo avanzato;
 - Prevenire la calcificazione dei componenti della lavatrice;
 - Rispettare l'ambiente diminuendo i rifiuti.



- Non usare saponi per il lavaggio delle mani perché creano troppa schiuma!
- Usare il detersivo in polvere per indumenti bianchi di cotone, per il prelavaggio e per il lavaggio a una temperatura superiore a 60 °C!
- Se si usa detersivo concentrato, filamentoso o con additivi, utilizzare dell'acqua per diluirlo

leggermente prima di aggiungerlo alla vaschetta del detersivo per evitare ostruzioni o fuoriuscite d'acqua.



6. Arresto ritardato

Se si desidera, utilizzare questa funzione per arrestare un programma all'ora programmata.



7. Avvio del programma

- Premere il tasto START/PAUSE (avvio/pausa) . La spia corrispondente si accenderà, l'oblò si bloccherà e la spia di BLOCCO DELL'OBLO'  si accenderà.
- Per evitare la fuoriuscita di acqua, non aprire la vaschetta del detersivo con un programma in corso.
- La durata residua del programma può variare. Fattori quali lo squilibrio del carico di lavaggio o la formazione di schiuma possono influire sulla durata del programma.

8. Modifica opzionale della configurazione di un programma in corso

- È possibile modificare la configurazione di un programma mentre è in funzione. Le modifiche verranno applicate fintanto che la rispettiva fase del programma non sarà stata completata.
- Procedere come segue per modificare la configurazione di un programma in corso:
- Premere il tasto START/PAUSE (avvio/pausa)  per mettere in pausa il programma in corso.
- Riconfigurare il programma.
- Premere nuovamente il tasto START/PAUSE (avvio/pausa)  per riprendere il funzionamento.
- Se si è cambiato di programma, non aggiungere ulteriore detersivo.
- Per evitare modifiche indesiderate di un programma in corso (p. es., da parte di bambini), attivare la funzione Child Lock (blocco di sicurezza per bambini).

Sospensione di un programma in corso e apertura dell'oblò

- Premere il tasto START/PAUSE (avvio/pausa)  per mettere in pausa il programma in corso.
- Se il livello dell'acqua e/o la temperatura nel cestello sono bassi, la spia DOOR LOCK (blocco dell'oblò)  si spegnerà. È possibile aprire l'oblò, p. es., per aggiungere altra biancheria o per rimuovere della biancheria inserita per errore. Premere nuovamente il tasto START/PAUSE (avvio/pausa) per riprendere il funzionamento.

9. Annullamento di un programma in corso (se necessario)



- Premere il tasto ON/OFF  per spegnere la lavatrice.
- Se il livello e/o la temperatura dell'acqua sono sufficientemente bassi, sarà possibile aprire l'oblò.
- L'oblò resterà bloccato se nel cestello è presente un livello alto di acqua. Per sbloccare

ITALIANO

l'oblò, premere prima il tasto ON/OFF per accendere l'apparecchio, quindi premere il tasto "SPEED" (Velocità) per impostare la velocità di centrifuga su "--", cioè disattivata ("-" dovrebbe essere mostrato sul display digitale).

- Premere il tasto START/PAUSE (avvio/pausa)  per avviare il programma SPIN (centrifuga). Durante il ciclo di lavaggio, l'acqua defluisce dal cestello. L'oblò verrà sbloccato a fine programma.

10. Spegnerne l'apparecchio al termine di un programma di lavaggio

- Al termine del ciclo di lavaggio, sul display verrà mostrato il messaggio END (fine).
- Sarà possibile aprire l'oblò solo allo spegnimento della spia DOOR LOCK (blocco dell'oblò) .
- Verificare che la spia DOOR LOCK (blocco dell'oblò) sia spenta, quindi aprire l'oblò e rimuovere la biancheria.
- Premere il tasto ON/OFF  per spegnere la lavatrice.
- Lasciare l'oblò socchiuso per consentire al cestello di asciugarsi e prevenire la formazione interna di odori e muffa.

5. PULIZIA E MANUTENZIONE

Avvertenza

Prima di procedere alla pulizia o alla riparazione, scollegare l'apparecchio dalla presa di corrente e chiudere il rubinetto di arresto.

- Una corretta manutenzione della lavatrice allungherà la vita utile della stessa. La superficie della lavatrice è lavabile con detersivo neutro e non abrasivo diluito qualora necessario. In caso di eccesso d'acqua, utilizzare un panno per assorbirla immediatamente.
- Non utilizzare spugne, polveri o detersivi abrasivi per pulire l'apparecchio.
- Non utilizzare acqua a pressione per pulire l'apparecchio.

Pulizia del cestello

- L'ossidazione all'interno del cestello provocata da oggetti metallici deve essere rimossa immediatamente con detersivi privi di cloro.
- Non utilizzare pagliette.

Avviso

Non introdurre biancheria nella lavatrice durante la pulizia del cestello.

- Pulizia del vetro e della guarnizione dell'oblò
- Pulire il vetro e la guarnizione dopo ogni lavaggio per eliminare qualsiasi residuo di pelucchi e macchie. L'accumulo di pelucchi potrebbe provocare fughe.

- Rimuovere monete, bottoni o qualsiasi altro oggetto presente nella guarnizione dopo ogni lavaggio.

Decalcificazione delle attrezzature

- Se si dosa correttamente il detersivo, la decalcificazione non è necessaria. Se è necessario decalcificare il cestello dell'apparecchio, seguire le istruzioni riportate sulla confezione del decalcificante.
- È possibile utilizzare piccole quantità di decalcificante per rimuovere le macchie bianche sul cestello della lavatrice causate da calcare o depositi minerali; o piccole quantità di ruggine causate da oggetti metallici lasciati nel cestello.

ATTENZIONE: I decalcificanti contengono acidi che possono attaccare le parti dell'apparecchio e scolorire la biancheria.

Controllo del tubo flessibile d'ingresso dell'acqua

Controllare il tubo flessibile d'ingresso dell'acqua almeno una volta all'anno. Durante il ciclo di lavaggio, l'acqua può raggiungere pressioni molto elevate: sostituire il tubo flessibile d'ingresso dell'acqua se incrinato per evitare che si rompa.

Pulizia della vaschetta del detersivo

Pulire regolarmente le vaschette del detersivo e dell'ammorbidente per evitare che si intasino e che l'acqua trabocchi.

Una corretta pulizia della vaschetta assicura che gli additivi fluiscano correttamente nella biancheria.

1. Aprire la vaschetta, premere l'estremità della linguetta della vaschetta (come indicato dalla freccia nella figura 18), rilasciare l'estremità della linguetta della vaschetta ed estrarre completamente la vaschetta del detersivo.
2. Pulire i due scomparti del detersivo in polvere e dell'ammorbidente con acqua a temperatura ambiente e rimuovere i residui dall'interno.
3. Rimettere la vaschetta nella sua posizione originale.

Legenda della figura 18:

1. Estremità della linguetta della vaschetta.
2. Premere in questa direzione.
3. Contenitore di autosaggio del detersivo liquido.
4. Estrarre la vaschetta.

Avvertenza

Non utilizzare alcol, solventi o sostanze chimiche.

È possibile utilizzare una spazzola morbida per rimuovere i residui di detersivo aderiti alla vaschetta.

Nota: Durante il processo di pulizia, non aprire il coperchio del contenitore di autosaggio del detersivo liquido, non inclinare o ruotare la vaschetta per evitare che il detersivo liquido fuoriesca.

Nota: Non mettere in funzione la lavatrice senza la vaschetta del detersivo correttamente installata. Quando la lavatrice è in funzione, accertarsi che la vaschetta sia completamente chiusa.

Pulizia del filtro a rete nel tubo flessibile d'ingresso dell'acqua e della valvola d'ingresso dell'acqua

1. Chiudere il rubinetto di arresto e svitare il tubo flessibile d'ingresso dell'acqua (Fig. 19).
2. Pulire accuratamente il filtro a rete all'estremità del tubo flessibile con una spazzola fine (Fig. 20).
3. Svitare a mano il tubo flessibile d'ingresso dell'acqua sul retro dell'apparecchio. Rimuovere il filtro a rete dalla valvola d'ingresso dell'acqua sul retro dell'apparecchio con una pinza ad ago (facendo attenzione a non danneggiarlo) e pulirlo con cura (Fig. 21).
4. Reinscrivere il filtro a rete nel retro della lavatrice. Ricollegare il tubo flessibile d'ingresso dell'acqua al rubinetto e all'apparecchio. Non utilizzare un attrezzo per collegare il tubo flessibile d'ingresso. Aprire il rubinetto dell'acqua e verificare la tenuta di tutti i collegamenti (Fig. 22).

Pulizia del filtro della pompa di scarico

ATTENZIONE: RISCHIO DI USTIONI. Pericolo di scottature da acqua calda!

Prestare particolare attenzione quando si scarica l'acqua dall'apparecchio e si apre l'oblò.

Pulire il filtro della pompa di scarico di tanto in tanto per garantire un corretto filtraggio.

La pompa dell'apparecchio potrebbe bloccarsi a causa di residui sciolti (ricordarsi di controllare il cestello e rimuovere i residui visibili dopo ogni carico). Anche i tessuti rilascianti grandi quantità di lanugine possono causare intasamenti.

Per accedere al filtro della pompa di scarico, aprire il coperchio in basso a destra. Premere leggermente il coperchio per aprirlo (Fig. 23). Con il coperchio aperto, procedere come segue:

1. Se l'apparecchio non è stato svuotato, svuotarlo. Innanzitutto, ruotare la manopola del ciclo di lavaggio per selezionare il programma SPIN (centrifuga) e premere SPEED (velocità) finché sul display non appare "—", quindi premere START/PAUSE (avvio/pausa). Attendere che la pompa scarichi l'acqua dal cestello. Se la pompa è completamente bloccata, l'acqua non potrà defluire e il ciclo di lavaggio verrà interrotto.
2. Chiudere il rubinetto in modo da interrompere l'ingresso dell'acqua. Spegnerne l'apparecchio. Scollegare la spina di alimentazione.
3. Utilizzare il tubo flessibile di scarico situato sull'apertura di accesso al filtro per scaricare

l'acqua rimanente in un contenitore adatto (è possibile scaricare fino a 20 litri di acqua). Rimuovere il tappo dal tubo flessibile e posizionare quest'ultimo sul lato di un contenitore adatto e lasciare che l'acqua defluisca dal cestello. Al termine, rimettere il tappo di chiusura all'estremità del tubo flessibile e riporre il tubo nell'apposito alloggiamento. Fare attenzione a non versare l'acqua scaricata sul pavimento (Fig. 24).

4. Ruotare il coperchio del filtro in senso antiorario per rimuoverlo. È possibile che fuoriesca un po' d'acqua quando si rimuove il coperchio. Pulire l'interno e il filtro stesso, rimuovendo eventuali residui o corpi estranei. Rimuovere eventuali pelucchi, sporcizia o residui di detergente dalla filettatura del filtro. A tal fine, utilizzare acqua, un panno o una spazzola morbida. Reinstallare il filtro in posizione (Fig. 25).
5. Chiudere il coperchio e pulire eventuali fuoriuscite d'acqua (Fig. 26).

6. RISOLUZIONE DEI PROBLEMI

Problema	Causa/possibile soluzione
Ci sono macchie di colore od olio nel cestello.	L'apparecchio richiede un lavaggio di manutenzione. Effettuare un ciclo di lavaggio "DRUM CLEAN" (pulizia del cestello) a vuoto e senza detersivo.
Cattivi odori.	Le parti in gomma dell'apparecchio emettono un certo odore; tale odore diminuirà gradualmente con l'uso. Lasciare l'oblò socchiuso dopo ogni ciclo di lavaggio.
L'oblò non si apre.	Il blocco di sicurezza dell'oblò attivo perché la temperatura dell'acqua e/o il livello dell'acqua sono troppo alti. Altrimenti, potrebbe trattarsi di un'interruzione di corrente. È possibile che sia attivata la funzione KID LOCK (blocco di sicurezza per bambini). Disattivare il blocco di sicurezza per bambini. Disattivare la funzione di arresto ritardato.
Fuoriuscita d'acqua dalla vaschetta del detersivo.	La vaschetta è intasata con del detersivo e deve essere pulita. La pressione dell'acqua è troppo alta e deve essere abbassata; chiudere leggermente il rubinetto del tubo flessibile di alimentazione idrica e riprovare. L'apparecchio è inclinato in avanti. Livellarlo correttamente.

<p>Perdita d'acqua.</p>	<p>Il tubo flessibile d'ingresso dell'acqua è allentato. Controllare i collegamenti. Il tubo flessibile d'ingresso dell'acqua è ben serrato ma continua a perdere; in tal caso, è possibile che la rondella di gomma sia rotta o assente: sostituire o installare la rondella di gomma. Il tubo flessibile di scarico non è posizionato correttamente. In caso di perdite d'acqua all'interno della lavatrice, spegnerla e contattare il Servizio di Assistenza Tecnica di Cecotec.</p>
<p>L'apparecchio non si accende.</p>	<p>L'apparecchio non è completamente collegato alla corrente o non è collegato a sufficienza per fare contatto. La presa di corrente è difettosa. Controllare i fusibili e gli elementi di controllo e protezione dell'impianto elettrico.</p>
<p>Il ciclo di lavaggio non si avvia.</p>	<p>L'oblò non è chiuso correttamente. Non è stato premuto il tasto START/PAUSE (avvio/pausa). Il rubinetto dell'acqua non è stato aperto per consentire il passaggio dell'acqua nell'apparecchio. È stata configurata la funzione di arresto ritardato.</p>
<p>Nel cestello non fluiscono né acqua né detersivo. Sul display appare il codice di errore "E02".</p>	<p>Il tubo flessibile d'ingresso dell'acqua è attorcigliato o piegato. Il tubo flessibile d'ingresso dell'acqua non è collegato all'alimentazione idrica. La pressione dell'acqua è troppo bassa. Il rubinetto dell'acqua non è stato aperto per consentire il passaggio dell'acqua nell'apparecchio. Nessuna alimentazione idrica nell'abitazione. Il filtro a rete nel tubo flessibile d'ingresso dell'acqua e/o la valvola d'ingresso dell'acqua sono bloccati. Il rubinetto e/o il tubo di alimentazione idrica sono congelati. Non è stato premuto il tasto START/PAUSE (avvio/pausa). Non vi è sufficiente acqua nel cestello.</p>

Scarico dell'acqua all'avvio del programma.	Questo è normale. Non aprire l'oblò per versare l'acqua direttamente nel cestello prima dell'avvio del programma, altrimenti la lavatrice potrebbe scaricare l'acqua versata nel cestello all'avvio del programma stesso.
Il livello dell'acqua è troppo basso durante il lavaggio.	Questo è normale. Il consumo d'acqua nel ciclo di lavaggio di questo apparecchio è relativamente ridotto; il livello dell'acqua nel ciclo di lavaggio è inferiore a quello di altri tipi di lavatrice.
Riempimento eccessivo dell'acqua durante il ciclo di lavaggio.	Se il livello dell'acqua scende, l'apparecchio recupererà automaticamente l'acqua. Se la quantità di biancheria da lavare è eccessiva, l'apparecchio può riempire automaticamente l'acqua più volte durante il ciclo di lavaggio.
Troppa schiuma nel cestello o schiuma traboccante dalla vaschetta del detersivo.	Il detersivo non è adatto al lavaggio in lavatrice (deve riportare la dicitura "per lavatrici" o "lavaggio a mano e in lavatrice" o simili). È stato usato troppo detersivo; utilizzare meno detersivo.
La centrifuga ad alta velocità deve essere ripetuta più volte.	A causa dei diversi tipi e materiali di biancheria, il sistema di bilanciamento del carico dell'apparecchio può oscillare e disperdere la biancheria più volte per prolungare il tempo di centrifuga. Questo è normale e non un malfunzionamento dell'apparecchio.
L'apparecchio non centrifuga.	Non è stata selezionata alcuna velocità di centrifuga. Il display mostra "—".
L'apparecchio vibra eccessivamente durante la centrifuga.	I piedini di appoggio non sono stati regolati e l'apparecchio oscilla. Nuova installazione: i bulloni di trasporto (compreso il distanziale in plastica) o l'imballaggio in polistirolo non sono stati rimossi durante l'installazione della lavatrice. L'apparecchio è incastrato tra i mobili e/o le pareti. Il carico è leggermente sbilanciato e il cestello dell'apparecchio ruota, ma a velocità ridotta.

<p>Risultato di una centrifuga non ottimale.</p>	<p>Quando si lava meno biancheria, ad esempio un paio di jeans, un maglione, un asciugamano da bagno e così via, l'apparecchio potrebbe non completare la centrifuga a causa del sistema di bilanciamento del carico. Se il carico è leggermente sbilanciato, l'apparecchio gira, ma a una velocità inferiore alla velocità di centrifuga predefinita del ciclo o a quella impostata.</p>
<p>L'apparecchio non scarica, scarica lentamente o sul display appare "E03".</p>	<p>La parte superiore del tubo flessibile di scarico è posizionato troppo in alto. Posizionare il tubo flessibile di scarico a un'altezza di 65-100 cm dal pavimento. Il filtro della pompa di scarico è bloccato. Il tubo flessibile di scarico è attorcigliato o piegato. Il tubo flessibile di scarico è bloccato o congelato.</p>
<p>Il conteggio del tempo del programma di lavaggio si interrompe prima di passare alla fase di centrifuga ad alta velocità.</p>	<p>Questo è normale. Il sistema di bilanciamento dell'apparecchio scuote e disperde la biancheria nel cestello per molto tempo al fine di bilanciare il carico e completare la centrifuga ad alta velocità; nel processo di scuotimento e dispersione, il conteggio del tempo del programma si interrompe prima di passare alla fase di centrifuga ad alta velocità.</p>
<p>Il programma di lavaggio dura troppo a lungo.</p>	<p>I tempi di programmazione variano a seconda della pressione dell'acqua, dell'acqua entrante, della temperatura, ecc. Se il carico di lavaggio diventa sbilanciato, il tempo aumenta.</p>
<p>Rumore eccessivo.</p>	<p>Durante la rotazione, il motore, la pompa e il cestello producono sempre un certo rumore. La lavatrice è a contatto con altri oggetti o elettrodomestici circostanti. Oggetti estranei come forcelle o altri oggetti metallici all'interno del cestello.</p>
<p>L'apparecchio viene continuamente riempito d'acqua e poi svuotato.</p>	<p>La parte superiore del tubo flessibile di scarico è posizionato troppo in basso. Posizionare il tubo flessibile di scarico a un'altezza di 65-100 cm dal pavimento. L'estremità del tubo flessibile di scarico è stata spinta troppo in basso nel tubo di verticale; il gomito del tubo flessibile deve essere installato a 100 mm dall'estremità del tubo flessibile di scarico. L'estremità del tubo flessibile di scarico è immersa nell'acqua di scarico.</p>

L'acqua scaricata ritorna nell'apparecchio.	Se l'estremità del tubo flessibile di scarico tocca l'acqua scaricata, è possibile che quest'ultima venga risucchiata all'interno dell'apparecchio e che danneggi l'apparecchio o i capi.
Il pannello di controllo si surriscalda.	Lieve riscaldamento dei componenti elettronici della scheda a circuito stampato installata sul retro del pannello di controllo.
Problemi generali	L'apparecchio è dotato di sensori che controllano l'avanzamento del ciclo di lavaggio (p. es., livello dell'acqua, temperatura, carichi sbilanciati o tempo/ avanzamento del lavaggio.). Di norma, se l'apparecchio completa il ciclo di lavaggio, è improbabile che si verifichi un problema.

- Non riparare o sostituire alcuna parte dell'apparecchio per conto proprio a meno che non sia specificamente indicato nel presente manuale di istruzioni. La mancata osservanza di questa indicazione può causare danni all'apparecchio o lesioni.
- In caso di avaria, contattare il Servizio di Assistenza Tecnica di Cecotec.
- Utilizzare esclusivamente parti di ricambio originali.

IMPORTANTE: non toccare i seguenti componenti interni mentre l'apparecchio è collegato: valvola/e di ingresso, pompa di scarico, dissipatore di calore della centralina del motore e il circuito stampato.

Errori

Errore	Causa	Soluzione
E02	L'acqua non passa all'interno dell'apparecchio.	Verificare che il rubinetto sia aperto. Alimentazione idrica interrotta. Il filtro a rete nel tubo flessibile d'ingresso dell'acqua e la valvola d'ingresso dell'acqua sono bloccati o il tubo flessibile d'ingresso dell'acqua dell'apparecchio è congelato. Eliminare le cause dei problemi sopradescritti; se il problema persiste, contattare il Servizio di Assistenza Tecnica di Cecotec.
E03	Errore di scarico.	Pulire il filtro della pompa. Controllare se il tubo flessibile di scarico è piegato, attorcigliato o bloccato. Eliminare le cause dei problemi sopradescritti; se il problema persiste, contattare il Servizio di Assistenza Tecnica di Cecotec.

U4	Errore di blocco dell'oblò.	<p>Malfunzionamento del meccanismo di blocco dell'oblò. Riprovare a chiudere l'oblò, ruotare la manopola dei cicli di lavaggio in posizione OFF (spegnimento) per spegnere l'apparecchio, quindi ruotare la manopola per selezionare un qualsiasi programma di lavaggio e premere START/PAUSE (avvio/pausa) per riavviare il programma. Eliminare le cause del problema sopradescritto; se il problema persiste, contattare il Servizio di Assistenza Tecnica di Cecotec.</p> <p>Se il codice di errore viene mostrato e non si riesce ad aprire l'oblò, è possibile che la serratura dell'oblò sia difettosa; contattare il Servizio di Assistenza Tecnica di Cecotec.</p>
H	La temperatura del cestello è troppo alta.	<p>Toccare START/PAUSE (avvio/pausa) per arrestare l'apparecchio, quindi attendere qualche minuto. Quando il cestello scende a una temperatura sicura e il display non mostra più il codice di errore, premere START/PAUSE (avvio/pausa) per proseguire con il resto del programma di lavaggio; se il problema persiste, contattare il Servizio di Assistenza Tecnica di Cecotec.</p>
EXX	Altri errori	<p>Girare la manopola per spegnere l'apparecchio, scollegare il cavo di alimentazione e contattare il Servizio di Assistenza Tecnica di Cecotec.</p>



ITALIANO

Nota: Assicurarsi di verificare la causa dell'errore e di eliminarla prima di premere nuovamente il tasto START/PAUSE (avvio/pausa). Se il codice di errore non viene più mostrato, l'apparecchio continuerà a funzionare; se il codice di errore persiste, scollegare il cavo di alimentazione e rivolgersi al più presto al nostro servizio di assistenza tecnica.

Il mancato svuotamento del contenuto delle tasche può causare l'ostruzione della pompa o del tubo flessibile di scarico o danneggiare l'apparecchio.
Non usare la lavasciuga per lavare i capi privi di etichetta o quelli non adatti al lavaggio in lavatrice.

7. SPECIFICHE TECNICHE

È possibile accedere al database dei prodotti in cui sono memorizzate le informazioni del proprio modello scansionando il codice QR (che si trova anche sull'etichetta energetica).

Codice prodotto	00161	00162	00163
Modello	Bolero DressCode 9900 Autodose Inverter FullColor A	Bolero DressCode 9900 Autodose Inverter FullColor Steel A	Bolero DressCode 9900 Autodose Inverter FullColor Ice Blue A
Codice QR			
Tensione nominale	220-240V ~		
Frequenza nominale	50 Hz		
Capacità di lavaggio	9 Kg		

Potenza nominale di lavaggio	2000 W
Pressione acqua standard	0,03 MPa~1 MPa
Grado di protezione	IP X4

Le specifiche tecniche possono cambiare senza previo avviso per migliorare la qualità del prodotto.

Fabbricato in Cina | Progettato in Spagna

8. SCHEDE TECNICHE

Metodo di input per il nuovo standard di efficienza energetica (EN60456:2016 + FprAA:2020)
Eco 40-60, (i parametri non sono configurati per impostazione predefinita)

9 Kg BLDC	20 °C	Cotton (cotone)	Wool (Lana)	Quick wash (lavaggio rapido)
Capacità nominale/kg	2	9	1	1
Durata del programma (h:min)	0:39	0:57	0:50	0:15
Consumo energetico (Kwh/ciclo)	0,24	1,25	0,20	0,10
Consumo d'acqua (L/ciclo)	65	80	70	40
Temperatura MAX / °C	30	55	35	35
Umidità residua	75%	70%	85%	75%
Velocità di centrifuga / rpm	700	900	500	700

ITALIANO

Il programma Eco 40-60 può lavare nello stesso ciclo biancheria di cotone con sporco normale dichiarata lavabile a 40 °C o 60 °C; questo programma viene utilizzato per valutare la conformità alla normativa UE sull'eco-design.

- I programmi più efficienti dal punto di vista energetico sono generalmente quelli che funzionano a temperature più basse e per periodi più lunghi.
- Il rumore e l'umidità residua sono influenzati dalla velocità di centrifuga: più alta è la velocità di centrifuga, maggiore sarà il rumore e minore sarà l'umidità residua.
- I valori dei programmi diversi dal programma Eco 40-60 e dal ciclo di lavaggio sono solo indicativi.

PARAMETRO	UNITÀ	VALORE
Capacità nominale per il ciclo di lavaggio a intervalli di 0,5 kg(c)	kg	9,0
Consumo di energia per il programma ECO 40-60°C a capacità nominale ($E_{w,full}$)	kWh/ciclo	0,863
Consumo energetico del programma ECO 40-60 a metà della capacità nominale ($E_{w,1/2}$)	kWh/ciclo	0,478
Consumo energetico del programma ECO 40-60 a un quarto della capacità nominale ($E_{w,1/4}$)	kWh/ciclo	0,191
Consumo energetico ponderato del programma ECO 40-60 (E_w)	kWh/ciclo	0,494
Consumo energetico standard del programma ECO 40-60 (SCE_w)	kWh/ciclo	0,951
Indice di efficienza energetica del ciclo di lavaggio (EEL_w)	—	51,9
Consumo d'acqua del programma ECO 40-60 a capacità nominale ($W_{w,full}$)	L/ciclo	69,8
Consumo d'acqua del programma ECO 40-60 a metà della capacità nominale ($W_{w,1/2}$)	L/ciclo	44,9
Consumo d'acqua del programma ECO 40-60 a un quarto della capacità nominale ($W_{w,1/4}$)	L/ciclo	33,9
Consumo d'acqua ponderato del ciclo di lavaggio (W_w)	L/ciclo	49
Indice di efficienza di lavaggio del programma ECO 40-60 a capacità nominale (I_w)	—	1,031

Indice di efficienza di lavaggio del ciclo di lavaggio a capacità nominale (J_w)	—	1,031
Indice di efficienza di lavaggio del ciclo di lavaggio a metà della capacità nominale (J_w)	—	1,031
Efficacia di risciacquo del programma ECO 40-60 a capacità nominale (I_r)	g/kg	5,0
Efficacia di risciacquo del programma ECO 40-60 a metà della capacità nominale (I_r)	g/kg	5,0
Efficacia di risciacquo del programma ECO 40-60 a un quarto della capacità nominale (I_r)	g/kg	5,0
Durata del programma ECO 40-60 a capacità nominale (t_w)	h:min	3:48
Durata del programma ECO 40-60 a metà della capacità nominale (t_w)	h:min	2:54
Durata del programma ECO 40-60 a un quarto della capacità nominale (t_w)	h:min	2:54
Temperatura raggiunta per almeno 5 minuti all'interno del carico durante il programma ECO 40-60 a capacità nominale (T)	°C	35
Temperatura raggiunta per almeno 5 minuti all'interno del carico durante il programma ECO 40-60 a metà della capacità nominale (T)	°C	30
Temperatura raggiunta per almeno 5 minuti all'interno del carico durante il programma ECO 40-60 a un quarto della capacità nominale (T)	°C	20
Velocità di centrifuga nella fase di centrifuga del programma ECO 40-60 a capacità nominale (S)	giri/min	1400
Velocità di centrifuga nella fase di centrifuga del programma ECO 40-60 a metà della capacità nominale (S)	giri/min	1400
Velocità di centrifuga nella fase di centrifuga del programma ECO 40-60 a un quarto della capacità nominale (S)	giri/min	1400
Umidità residua ponderata dopo il lavaggio (D)	%	62,0
Emissioni di rumore aereo durante il programma ECO 40-60 (fase di centrifuga)	dB(A) re 1 Pw	76

Consumo energetico in modalità Spento (P_o) (se del caso)	W	0,50
Consumo energetico in modalità Standby (P_{sm}) (se del caso)	W	0,50
Vengono mostrate informazioni in modalità Standby?	—	No
Consumo energetico in modalità Standby (P_{sm}) in condizioni di standby di rete (se del caso)	W	—
Consumo energetico in avvio ritardato (P_{br}) (se applicabile)	W	4,00

9. RICICLAGGIO DI APPARECCHIATURE ELETTRICHE ED ELETTRONICHE



Questo simbolo indica che, in conformità con le normative vigenti, il prodotto e/o le pile/batterie devono essere smaltiti separatamente dai rifiuti domestici.

Quando questo prodotto raggiunge la fine della sua vita utile, è necessario rimuovere le pile/batterie/accumulatori e portarlo in un punto di raccolta designato dalle autorità locali.

Per informazioni dettagliate su come smaltire correttamente le apparecchiature elettriche ed elettroniche e/o le pile/batterie, l'utente dovrà contattare le autorità locali. Il rispetto di queste linee guida aiuterà a proteggere l'ambiente.

10. GARANZIA E SUPPORTO TECNICO

Cecotec sarà responsabile nei confronti dell'utente finale o del consumatore per difetti di conformità esistente al momento della consegna del prodotto nei termini, condizioni e scadenze stabilite dalla normativa vigente.

Si raccomanda che le riparazioni siano effettuate da personale qualificato.

Se si riscontra un problema con l'apparecchio o in caso di dubbi, si prega di contattare il Servizio di Assistenza Tecnica ufficiale di Cecotec al numero di telefono +34 96 321 07 28.

11. COPYRIGHT

I diritti di proprietà intellettuale dei testi di questo manuale appartengono a CECOTEC INNOVACIONES, S.L. Tutti i diritti riservati. Il contenuto di questa pubblicazione non può essere, in tutto o in parte, riprodotto, archiviato in un sistema di recupero, trasmesso o distribuito con qualsiasi mezzo (elettronico, meccanico, fotocopia, registrazione o simile) senza la previa autorizzazione di CECOTEC INNOVACIONES, S.L.

1. PEÇAS E COMPONENTES

Fig. 1.

1. Mangueira de entrada da água
2. Porta
3. Mangueira de drenagem
4. Estrutura
5. Cabo de alimentação
6. Dispensador de detergente/amaciador
7. Painel de controlo
8. Tambor
9. Filtro de drenagem
10. Pés ajustáveis

Acessórios

Fig. 2.

1. Manual de instruções
2. Mangueira de entrada de água fria
3. Chave fixa
4. Tampas para os orifícios dos pernos de transporte

2. ANTES DE USAR

- Tire o dispositivo da sua caixa e guarde a caixa original e outros elementos da embalagem num lugar seguro. Isto lhe ajudará a evitar danos ao aparelho se precisar de o transportar no futuro. Se deseja descartar a embalagem original, certifique-se de reciclar todos os elementos corretamente.
- Para retirar a parte inferior da embalagem, não incline o aparelho para a frente. Incline cuidadosamente para o lado. Nunca coloque o aparelho diretamente no chão, de costas ou de frente.
- Certifique-se de que todas as partes e acessórios estão incluídos e em bom estado. Se faltar alguma peça ou não estiverem em bom estado, entre em contacto com o Serviço de Assistência Técnica oficial de Cecotec.
- Mantenha as crianças longe do material de embalagem.
- A máquina de lavar roupa deve ser calibrada antes de ser posta em funcionamento.
- Antes da primeira lavagem, deve efetuar um ciclo completo de lavagem vazio (ou seja, sem roupa).

PORTUGUÊS

- Certifique-se de que todos os bolsos estão vazios. Objetos afiados e rígidos tais como moedas, pinos, pregos, parafusos ou pedras podem danificar o aparelho.

3. INSTALAÇÃO DO APARELHO

1. Coloque o aparelho numa superfície plana, seca e estável. Certifique-se de que o aparelho não está em cima do cabo de alimentação.
2. Nunca o instale sobre um tapete macio ou um pavimento de madeira, nem sobre qualquer tipo de mezanino.
3. A máquina de lavar e roupa pode mover-se um pouco durante o funcionamento devido a fatores de sobrecarga.
4. Evite a exposição à luz solar direta e assegure uma boa ventilação.
5. Mantenha o ambiente do quarto seco e evite a humidade.
6. Retire a caixa de cartão e a embalagem de poliestireno extrudido.
7. Liberte o cabo de alimentação e a mangueira de escoamento da parte traseira.
8. Retire todos os acessórios que possam estar no interior do tambor, tais como a mangueira de entrada de água, o manual de instruções, etc.
9. A máquina de lavar a roupa deve ser utilizada em ambientes onde a temperatura esteja entre 5 °C e 40 °C. Quando utilizada abaixo de 0 °C, a válvula de entrada e o sistema de drenagem podem ser danificados.
10. Instale o aparelho assegurando um espaço suficiente à sua volta. Fig. 4
 - a: mínimo 3 cm
 - b: mínimo 5 cm
 - c: mínimo 5 cm no lado esquerdo
 - d: mínimo 5 cm no lado direito
 - e: mínimo 70 cm

ATENÇÃO: Não deixe que as partes metálicas do aparelho entrem em contacto com lava-loiças metálicos ou outros aparelhos.

Remoção dos parafusos de transporte. Fig. 3

- Antes de instalar a máquina de lavar roupa, todos os pernos de transporte da parte de trás da unidade devem ser removidos.
- **IMPORTANTE:** é imperativo retirar os parafusos de transporte antes da primeira utilização, caso contrário podem danificar o tambor durante o funcionamento do aparelho.
- Guarde os pernos de transporte num lugar seguro onde possam ser facilmente recuperados para o transporte futuro da máquina de lavar roupa.
- Para remover os pernos:
 - Desaperte os 4 parafusos com a chave e retire-os (A).
 - Retire os 4 espaçadores de tubos (segundo o modelo) (B).

- NOTA: durante a remoção dos parafusos de transporte, ocasionalmente os espaçadores de tubos podem cair para dentro da máquina; se isto acontecer, podem ser acedidos inclinando a máquina para a frente e apanhando-os do chão ou do interior da base da máquina.
- Cobre os orifícios dos parafusos de transporte com as 4 tampas fornecidas (C).
- Guarde os pernos num local adequado para o futuro. Precisarás destes se for necessário deslocar a máquina para outro lugar.
- Se for necessário transportá-la de lugar:
 1. Reinstale os parafusos de transporte.
 2. Fixe o cabo de alimentação à parte traseira do aparelho.

Nivelar a máquina de lavar roupa

- O aparelho atinge altas velocidades de centrifugação para remover a água no fim do ciclo de lavagem.
- Por isso, é importante que esteja nivelado e que os 4 pés pressionem o chão com a mesma pressão.
- Isto ajudará a garantir um uso mais silencioso e com menos vibrações.

Siga os passos seguintes:

- Instale o aparelho sobre uma superfície nivelada e sólida. Se for possível, num canto do quarto.
- Se o chão estiver desnivelado, ajuste os pés conforme necessário para nivelar o aparelho. Não coloque qualquer objeto por baixo dos pés para tentar nivelá-lo.
- Não estender os pés mais do que o necessário. Quanto mais estendidos, mais vibrações sofrerá. Comece com os pés totalmente para dentro e ajuste cada um deles conforme necessário.
- Pode utilizar um nível de bolha (não fornecido) para verificar o nivelamento do aparelho.
- Pressione para baixo em cada esquina da parte superior do aparelho para certificar que não balance.
- Todos os pés devem ter a mesma pressão sobre o chão.
- Quando o aparelho estiver nivelado e não balance, bloqueie os pés apertando as contraporcas contra a parte inferior do aparelho. Certifique-se de fazer isto sem alterar a altura do pé (segure o pé enquanto aperta a contraporca). Fig. 5

Ligação das mangueiras fornecidas

Conexão da mangueira da entrada de água

- Ligue uma extremidade da mangueira de entrada de água a uma torneira de água fria e aperte com a mão. Fig. 6 Antes de realizar a ligação, deixe que a água circule livremente até esta sair completamente clara.
- Ligue a outra extremidade da mangueira de entrada de água à válvula de entrada de água

PORTUGUÊS

na parte traseira rodando em sentido horário. Fig 7

- Abra a torneira devagar e verifique se houver qualquer fuga de água.

Aviso

- Não dobre, parta, modifique ou repare a mangueira de abastecimento de água.
- Aperte a extremidade da mangueira firmemente com a mão.
- A pressão de alimentação da água deve situar-se num intervalo entre 0,03 e 1 MPa. Se a pressão ultrapassar este valor, tem de instalar uma válvula redutora de pressão (não fornecida).
- Se a mangueira não for o suficientemente comprido, contacte com uma loja especializada, um técnico autorizado ou com o Serviço de Assistência Técnica da Cecotec.
- Não utilize nunca uma mangueira de segunda mão ou utilizada previamente. Utilize sempre a mangueira fornecida juntamente com o aparelho.

Ligação da mangueira de descarga

- Altura do ponto de drenagem. Fig 8
- Diferença de altura entre o pavimento e o escoamento:
- Mínimo 60 cm (24 polegadas)
- Mínimo 100 cm (39 polegadas)

Tipos de ligação de descarga:

1. Para o tubo de drenagem vertical

Ligue a mangueira de drenagem ao cotovelo (não incluído) do tubo de drenagem. Coloque o cotovelo na mangueira a 4 polegadas (100 mm) da extremidade da mangueira. Introduza esta secção de mangueira no tubo. Se a mangueira for demasiado puxada para baixo, a máquina de lavar roupa pode auto-sifonar, ou seja, esvaziar-se continuamente à medida que se enche de água. Fixe o cotovelo e a mangueira com uma braçadeira de mangueira (não incluída) para evitar que a mangueira deslize para fora do tubo durante a utilização.

Fig. 9

1. Tubo de drenagem
2. Água fria

2. Para o sifão do lava-loiça.

Fixe a mangueira de drenagem ao sifão do lava-loiça utilizando uma braçadeira de mangueira de 0,9-1,6 polegadas (20-44 mm). Não inclusa. Disponível em lojas de ferragens ou lojas especializadas. Fig. 10

3. Para um lavatório/pia da cozinha.

ADVERTÊNCIA: PERIGO DE QUEIMADURAS

Ao lavar a altas temperaturas, existe o risco de queimaduras quando se toca em água quente com sabão, por exemplo, quando se drena água quente com espuma para o lava-loiça/pia.

Não toque a água quente com sabão.

Aviso:

- Danos no aparelho / danos nos têxteis.
- Se a extremidade da mangueira de descarga tocar na água drenada pela máquina de lavar roupa, a água pode ser sugada de volta para a máquina de lavar e danificar o aparelho ou a roupa dentro do tambor.
- Para que tal não aconteça, certifique-se de que:
- Não há tampão no esgoto do lava-loiça.
- A extremidade da mangueira de descarga não toca na água drenada.
- A água flui livremente através do esgoto do lava-loiça e não há bloqueios.
- A mangueira está corretamente ligada.

Aviso:

- Não torça, puxe ou dobre a mangueira de descarga.
- Fixe a mangueira com uma braçadeira de mangueira ao tubo de escoamento, ao lava-loiça, etc., para que a mangueira não seja forçada a sair pela força da água.
- Para maior segurança, também pode utilizar um suporte para mangueira de drenagem (não incluído) e instalar a mangueira sobre um lavatório/lava-loiça ou depósito. Fig. 11
- A utilização de extensões de mangueira não é recomendada; em caso de absoluta necessidade, a extensão deve ter o mesmo diâmetro que a mangueira original e não deve exceder 150 cm de comprimento. Fig. 12
- Se a mangueira de drenagem for demasiado comprida, não a force para dentro da máquina de lavar, pois pode causar ruído invulgar.
- Certifique-se de que, se introduzir a mangueira de descarga num tubo vertical, a extremidade não desce mais de 15 cm. Se a mangueira for demasiado puxada para baixo, a máquina de lavar roupa pode autossifonar, ou seja, esvaziar-se continuamente à medida que se enche de água.
- Após a instalação, aguarde algumas horas antes de colocar o aparelho em funcionamento para que este se adapte às condições ambientais do local.
- Ligue o aparelho apenas quando a instalação estiver completada.

4. FUNCIONAMENTO

Aviso

Antes da primeira lavagem, deve efetuar um ciclo completo de lavagem vazio.

Painel de controlo (Fig. 13)

A: Botões do ciclo de lavagem

- Permite programar o ciclo de lavagem desejado.
- Botão ON/OFF : Prima e mantenha premido este botão para ligar a máquina de

PORTUGUÊS

lavar roupa e, em seguida, selecione o programa de lavagem pretendido premindo-o. O indicador do programa de lavagem acender-se-á e o ecrã indicará o tempo de funcionamento do programa selecionado.

Se premir novamente o botão , a máquina deixa de funcionar e desligar-se-á. Se a máquina for desligada durante um ciclo de lavagem, este será cancelado.

B: Botões das funções e opções

FUNÇÃO AUTODOSE (DETERGENTE)

Prima o botão para ativar a função de dosagem inteligente de detergente líquido (Autodose).

Fim retardado (DELAY END)

Prima o botão para definir a hora de fim do programa de lavagem.

Temperatura (TEMP)

Prima o botão para mudar a temperatura da água do ciclo selecionado, o valor da temperatura mostrar-se-á no ecrã.

Velocidade (SPEED)

Prima o botão para mudar a velocidade de centrifugação do ciclo selecionado, o valor da velocidade mostrar-se-á no ecrã. A máquina de lavar roupa tem 5 velocidades selecionáveis (500-700-900-1400 rpm).

BLOQUEIO PARA CRIANÇAS (CHILD LOCK)

Com um programa em curso, mantenha premido o botão SPEED (Velocidade)  durante cerca de 3 segundos.

Lavagem (WASH)

Prima o botão para alterar o tempo do programa de lavagem, pode ajustar o tempo em função do grau de sujidade da roupa, o novo tempo aparece no ecrã digital.

Enxaguamento (RINSE)

Prima este botão para selecionar o número de lavagens no programa selecionado; o número aparece no ecrã digital.

Esta função é compatível com os seguintes programas:

Programa	Número predefinido de enxaguamentos	Número de enxaguamentos configuráveis
ON SMART	2	-
Mix	2	0-6
Bedding (Roupa de cama)	3	0-6
(Cotton) Algodão	2	0-6
Esterilizar (Sanitize)	2	0-6
Quick (Lavagem rápida)	2	0-4
Lã (Wool)	2	0-6
20 °C	2	0-4
Limpeza do tambor (Drum Clean Plus)	1	-
ECO 40-60	2	-

Vapor (STEAM)

- Prima o botão para adicionar um ciclo de lavagem a vapor após o último passo de drenagem de água do programa de lavagem selecionado.
- Os programas seguintes não são compatíveis com a função Vapor:
 - Lã (Wool)
 - Sanitize (Esterilizar)
 - ECO 40-60
 - 20 °C
 - Spin (Centrifugar)
 - Limpeza do tambor (Drum Clean Plus)

ON SMART

Com a máquina de lavar ligada, prima e mantenha premido este botão durante cerca de 3 segundos para ativar diretamente o ciclo de lavagem ON SMART.

Iniciar/Pausar (START/PAUSE)

Mantenha premido o botão para iniciar ou pausar o ciclo de lavagem.



Cancelamento do som (campainha)

- Mantenha premido o botão Velocidade (SPEED) e o botão ON SMART ao mesmo tempo durante 3 s.

PORTUGUÊS

- É possível cancelar o som durante um ciclo de lavagem.
- Efetue a mesma operação para restaurar o som.

Adicionar roupa durante o ciclo de lavagem

- Quando o ciclo de lavagem tiver começado, mantenha premido o botão "START/PAUSE" de novo. Se o indicador de BLOQUEIO DA PORTA estiver desligado , poderá abrir a porta e introduzir ou tirar roupa do tambor.
- Para retomar o ciclo de lavagem desde o ponto onde interrompeu, feche a porta e prima novamente o botão "START/PAUSE".
- ATENÇÃO: se o nível de água ou a temperatura da água no tambor for demasiado elevado, o indicador de bloqueio da porta  acender-se-á e a porta não poderá ser aberta.

Botões "-" e "+"

Prima estes botões para ajustar o tempo do ciclo de lavagem. O ecrã mostrará o tempo selecionado. Alguns programas não permitem ajustar o tempo de lavagem.

C: Ecrã digital. Fig. 14

1. Indicador de "Bloqueio da porta"

- O indicador aceso significa que a porta está bloqueada. Para evitar qualquer dano, aguarde para abrir a porta até o ícone desligar.
- Para abrir a porta durante um ciclo de lavagem, prima o botão Iniciar/Pausar, se o indicador Bloqueio da porta estiver desligado, a porta pode ser aberta.
- NOTA: por motivos de segurança não sempre é possível abrir a porta uma vez que começar o ciclo de lavagem.

2. Indicador Bloqueio para crianças

O indicador aceso significa que a função está ativada, os botões do painel de controlo ficarão bloqueados (excepto o botão Ligar/Desligar).

3. Indicador de processo

Durante o ciclo de lavagem, o indicador acender-se-á para indicar o tempo restante até à conclusão.

4. Indicador "Fim retardado"

O indicador aceso indica que a função Fim retardado está ativada. A contagem regressiva até o fim do ciclo selecionado mostrar-se-á no ecrã.

5. Indicador "vapor"

O indicador aceso indica que a função Vapor está ativada.

6. Indicador de ON SMART

O ícone aceso significa que o programa ON SMART foi selecionado.
Há 3 formas de definir este programa de lavagem.

7. Ecrã digital

1. Tempo restante do ciclo de lavagem (Exemplo: 1:28)
2. Hora de fim retardado (exemplo: 12 H)
3. Temperatura (exemplo: 30)
4. Tempo de lavagem (exemplo: 1:28)
5. Contador de enxaguamento (Exemplo: 2)
6. Velocidade de centrifugação (exemplo: 1400 rpm)
7. Código de erro (exemplo: E 03)

Antes de cada lavagem

- Verifique a etiqueta de cada peça de vestuário.
- Esvazie os bolsos das roupas que pretende lavar. Certifique-se de que não há objetos metálicos, como moedas ou clips, papéis, etc., nos bolsos.
- Dê um nó em correias ou cordões, feche fechos e aperte botões em coberturas, almofadas, etc.
- Retire as corrediças das cortinas.
- Coloque peças de vestuário pequenas ou particularmente delicadas, como meias, rendas, meias ou lenços, dentro de um saco de lavagem.
- Vire peças de vestuário tais como calças, malhas, camisetas e moletons do avesso.
- Certifique-se de que os sutiãs com copa de arame são laváveis na máquina e coloque-os num saco de lavagem que possa ser fechado de forma segura com um fecho de correr ou botões. Se o arame sair da copa, pode entrar nos orifícios do tambor e causar danos importantes.

Classificação da roupa de acordo com a cor e o grau de sujidade

Classifique as roupas de acordo com a cor, grau de sujidade e faixa de temperatura de lavagem recomendada.

As peças de vestuário podem perder a cor.

Nunca lave roupa multicolorida nova juntamente com outras peças.

Lave as peças de vestuário brancas separadamente das peças de cor. Caso contrário, os artigos brancos podem ter tendência a ficar cinzentos.

Grau de sujidade

Pouca sujidade

- Sem sujidade nem nódoas visíveis, mas com algum odor.
- Roupa ligeira de verão como camisolas ou blusas usadas apenas uma vez.
- Também para uma limpeza superficial da roupa de cama ou das toalhas.

PORTUGUÊS

Sujidade normal

- Sujidade visível e/ou com algumas nódoas ligeiras.
- Roupa ligeira de verão como camisolas ou blusas que tenham sido usadas várias vezes.
- Toalhas de cozinha, toalhas ou roupa de cama utilizadas durante uma semana ou mais.
- Cortinas sem nódoas.

Muita sujidade

- Sujidade e nódoas visíveis.
- Panos de cozinha, guardanapos de pano, babetes para bebés, vestuário para crianças, camisolas desportivas.
- Fato de trabalho.

Classificação da roupa de acordo com as especificações da sua etiqueta

- Os símbolos nas etiquetas das peças de vestuário ajudá-lo-ão a escolher o programa de lavagem, a temperatura, os ciclos de lavagem e os métodos de engomar corretos.
- Não se esqueça de dar uma vista de olhos a estas dicas!

Tabela de programas de lavagem

Programas de lavagem	Temperatura °C (MAX)	Carga máxima (kg)	Especificações	Tipo de detergente		
		Lavagem		Detergente		Amaciador
			Universal	Específico		
Misto (Mix)	60	9	Para a lavagem de cargas mistas de tecidos de algodão e sintéticos com sujidade ligeira a normal, peças de roupa brancas e de cor juntas.	L/P	-	○
Quick (Lavado rápido)	40	1	Para peças de vestuário ligeiramente sujas ou com pouca sujidade.	L/P	-	○

Cotton (Algodão)	60	9	Para roupa de uso diário de algodão, linho e misturas de algodão.	L/P	-	○
Lã (Wool)	40	1	Para peças de vestuário de lã e de misturas de lã laváveis na máquina.	-	L/P	○
Esterilizar (Sanitize)	85	3	Para vestuário que requer desinfecção	-	L	○
Roupa de cama (Bedding)	60	6	Para peças de cama grandes como cobertores e colchas. Também para cortinas.	L/P	-	○
ECO 40-60	40	9	Programa de eficiência energética	L/P	-	○
20 °C	30	2	Para pequenas quantidades de peças de vestuário que descoloram facilmente.	L/P	-	○
Centrifugar (Spin)	-	9	Este programa utiliza um ciclo de centrifugação para encurtar os tempos de secagem de tecidos pesados ou artigos de cuidados especiais lavados à mão.	-	.	-
Limpeza do tambor (Drum Clean Plus)	85	-	Limpe o tambor para remover a sujeira e as bactérias. Certifique-se de que o tambor está vazio.	-	.	-
ON SMART	40	5	Ciclo especial que pode ser iniciado premindo o botão ON SMART.	L/P	.	○

PORTUGUÊS

- L= detergente em gel/líquido
- P= detergente em pó
- o = opcional
- Se utilizar detergente líquido, não é recomendável ativar o fim retardado.
- Recomenda-se a utilização de detergente em pó para roupa de 20 a 80 °C e detergente específico para lã de 20 a 40 °C.
- Seguir a dosagem recomendada pelo fabricante do detergente/amaciador.

PROGRAMAS DE LAVAGEM

Ciclo de lavagem ON SMART

O programa de lavagem ON SMART pode detetar de forma inteligente o peso da roupa e combinar diferentes tempos e temperaturas de lavagem para uma lavagem inteligente.

- Após a deteção da roupa e depois de iniciar o ciclo, o ecrã mostrará **Auto** e o ciclo de lavagem ON SMART poderá ser selecionado com uma das seguintes formas:
1. Quando o aparelho estiver desligado (OFF), mantenha premido o botão ON SMART durante pelo menos 3 segundos, o aparelho executará o ciclo ON SMART diretamente com o indicador aceso.
 2. Quando o aparelho estiver ligado, mantenha premido o botão ON SMART durante pelo menos 3 segundos, o aparelho executará o ciclo ON SMART diretamente com o indicador aceso.
 3. Quando o aparelho estiver ligado, prima ligeiramente o botão ON SMART, o indicador acender-se-á. Prima o botão INICIAR/PAUSAR para iniciar o ciclo de lavagem ON SMART.

Lã (Wool)

- Ciclo concebido para peças de vestuário em lã.
- Antes de lavar, confirme se a roupa tem a indicação "lavável na máquina".
- Depois de terminar o procedimento, retire rapidamente a roupa, moldá-la e secá-la para evitar a deformação causada pela colocação prolongada no tambor.
- Para evitar danos na roupa, a temperatura da água não deve exceder os 40 °C.
- Para obter melhores resultados e reduzir os danos na roupa, utilize um detergente especial para lã e não exceda 1,0 kg de roupa.

IMPORTANTE: após a utilização, verifique se as peças de vestuário não foram danificadas ou encolhidas.

Limpeza do tambor (Drum Clean Plus)

- Quando a máquina estiver ligada, prima brevemente o botão Limpeza do tambor para ativar o programa.
- Neste programa, a água é aquecida a cerca de 85 °C e é pulverizada a alta pressão para enxaguar o tambor, limpando, removendo as impurezas e esterilizando.

NOTA: não adicione detergente ou amaciador neste programa.

Fim Retardado (DELAY END)

- Depois de selecionar o programa de lavagem, prima o botão repetidamente DELAY END (Fim retardado) para definir o tempo de fim do programa, que é incrementado em intervalos de uma hora, até um máximo de 24 horas. Depois de selecionar o programa de lavagem pretendido, mas antes de premir o botão INICIAR/PAUSAR, prima a tecla DELAY END até aparecer o tempo pretendido, por exemplo 8h, com o indicador luminoso DELAY END aceso.

AVISO: A duração do ciclo está inclusa na hora final retardada definida.

- Exemplo de um tempo de ciclo de 1:30 h e um tempo de fim retardado de 8 h.
- 8 h é apresentado no ecrã e uma contagem regressiva (aprox. 6:30 h) até ao início do ciclo de lavagem, depois é apresentada a duração do ciclo 1:30 h e inicia-se. O tempo total aproximado é de 8 horas.
- Selecione outro ciclo de lavagem após o início da função "Delay End" (Fim retardado) para a cancelar.

AVISO:

- O tempo real de fim do ciclo de lavagem pode ser diferente do tempo de fim retardado definido, dependendo de vários fatores, como a pressão de abastecimento de água, a drenagem, o tipo de roupa, a temperatura da água, bem como outras condições.
- Os programas ON SMART e ECO 40-60 não suportam a função Fim retardado (Delay End).

Lavagem a vapor

Prima o botão Vapor (Steam) para adicionar um processo de lavagem a vapor. No processo de lavagem a vapor, o aparelho gera uma grande quantidade de vapor a alta temperatura que penetra profundamente nos tecidos, o que melhora a sua suavidade e elasticidade e, ao mesmo tempo, e o que elimina os odores desagradáveis e refrescando a roupa. Esta função é particularmente recomendada para peças de vestuário de algodão.

Bloqueio para crianças (Child Lock)

1. A definição da função Bloqueio para crianças pode evitar avarias ou incidentes indesejados.
2. Durante o funcionamento, mantenha premido o botão SPEED (Velocidade) durante cerca de 3 segundos para definir ou cancelar a função Bloqueio para crianças.
3. Depois de definir a função Bloqueio para crianças, o seu indicador  acender-se-á, a porta não poderá ser aberta, o painel de controlo fica bloqueado e os botões permanecerão inativos. A máquina só pode ser desligada premindo o botão Ligar/Desligar. Se a máquina for desligada, a função Bloqueio para crianças é cancelada.

PORTUGUÊS

4. Se desligar a máquina e voltar a ligá-la, a máquina executará o programa selecionado diretamente antes de o desligar.

Função Autodose

Para ativar esta função:

- Ligue a máquina de lavar roupa premindo o botão Ligar/Desligar.
- Selecione um programa de lavagem.
- Prima o botão "Detergente (Autodose)" 
- O ecrã mostrará o nível selecionado.
- Se premir novamente, o nível de dosagem aumentará.
- A máquina de lavar roupa tem 5 níveis de dosagem:
 - Au > Autodosagem
 - L1 > Autodosagem baixa
 - L2 > Autodosagem média
 - L3 > Autodosagem alta
 - OFF > Função Autodose desativada

Se a função estiver ativada, a máquina deteta se a quantidade de detergente no depósito do distribuidor é insuficiente, o seu indicador acende-se no painel de controlo, indicando que deve encher novamente o depósito do dispensador.



Os programas seguintes não são compatíveis com a função Autodose:

- Limpeza do tambor (Drum Clean Plus)
- Centrifugar (Spin)
- ECO 40-60.

Definir o tempo do programa

- Prima os botões "+" ou "-" para ajustar o tempo. O valor da definição de tempo de um programa será apresentado no ecrã e a máquina funcionará de acordo com esse tempo.
- Os programas "Drum Clean Plus" e "ECO 40-60" não permitem a definição do tempo.

Adicionar roupa durante um ciclo de lavagem

Quando o programa estiver a decorrer, prima e mantenha premido o botão "INÍCIO/PAUSA"  para colocar a máquina em pausa. Se o indicador DE BLOQUEIO DA PORTA  se desligar, a porta pode ser aberta e pode adicionar ou remover roupa. Uma vez terminada a operação, feche a porta, mantenha premido o botão "INÍCIO/PAUSA" e a máquina continuará a funcionar a partir do ponto em que foi interrompida.

AVISO:

Se o nível de água ou a temperatura da água no tambor for demasiado elevado, o indicador de bloqueio da porta acender-se-á, a porta não poderá ser aberta e não se poderá acrescentar ou retirar roupa durante o desenrolar do programa (por razões de segurança).

Luz interna do tambor

- A luz interna do tambor está sempre acesa durante a definição do programa ou da função.
- Quando o programa é suspenso, a luz interna do tambor pode ser ligada abrindo a porta da máquina.
- Quando o programa está a decorrer, a luz acende-se automaticamente com a mudança de fase de lavagem.
- Toque em qualquer botão que não seja o botão Ligar/Desligar também pode acender a luz interna do tambor.

Sistema de balanceamento de carga

A máquina de lavar roupa tem um sistema automático de deteção de carga excêntrica. No processo de centrifugação, se a roupa estiver distribuída de forma desigual, o aparelho nivela e ajusta a roupa até que esteja distribuída uniformemente antes de centrifugar. Se a roupa não puder ser distribuída uniformemente dentro do tempo especificado, o aparelho não roda para evitar vibrações excessivas. Nesta altura, deve verificar se a roupa está com nós ou emaranhada e selecionar o programa SPIN (centrifugar) depois de reorganizar a roupa. Quando se lava menos roupa, como um par de calças de ganga, uma camisola, uma toalha de banho, etc., a máquina pode não completar o processo de centrifugação devido à proteção do equilíbrio. Lave as peças grandes e pequenas o mais possível em conjunto, para que não fiquem emaranhadas e, de qualquer modo, seja mais fácil soltá-las uniformemente e completar o processo de centrifugação sem problemas.

AVISO:

Devido aos diferentes tipos e materiais de roupa, o sistema automático de regulação e equilíbrio do aparelho pode nivelar e ajustar a roupa várias vezes para prolongar o tempo de centrifugação. Trata-se de um fenómeno normal e não de uma falha da máquina.

Antes da primeira lavagem

- Todas as máquinas de lavar roupa são testadas antes de saírem da fábrica sob um rigoroso controlo de qualidade. Este processo implica a execução de vários ciclos de lavagem. Como resultado, uma pequena quantidade de água pode permanecer no tambor e no sistema de drenagem. Execute um ciclo de Limpeza do tambor (Drum Clean) sem roupa para limpar o sistema antes da primeira carga de roupa.
- Aguarde o fim do ciclo.

Esvaziar os bolsos

- Moedas, cliques, etc. podem danificar a roupa e os componentes da máquina de lavar.
- Os tecidos podem ser danificados durante o ciclo de lavagem e os fragmentos devem ser removidos manualmente depois.
- Feche todos os fechos de correr, botões e ganchos. Até todas as fitas ou cintos.

PORTUGUÊS

- Coloque as peças de vestuário mais pequenas (por exemplo, meias de nylon, cintos, etc.) e as peças de vestuário com ganchos (por exemplo, soutiens) num saco de pano ou numa fronha com fecho. Retire as argolas das cortinas ou coloque as cortinas num saco de pano juntamente com as argolas.

Tipo de tecido/etiquetagem do vestuário

- Algodão, fibras misturadas, cuidado fácil/sintéticos, lã, artigos de lavagem manual.
- Cor: Separe os objetos brancos e de cor. Lave separadamente as peças de vestuário de cor novas.
- Tamanho: Lave artigos de diferentes tamanhos para melhorar a eficiência de lavagem e a distribuição do tambor.
- Delicados: Lave as peças de roupa delicada separadamente; estas requerem um tratamento delicado.

Utilizar a máquina de lavar

1. Carregar a roupa. Fig. 15-16

Abra a porta e introduza a roupa no tambor. Carregue os objetos um de cada vez sem os apertar e sem encher demasiado o tambor, colocando-os uniformemente. Tenha em atenção os tamanhos de carga indicados na tabela de Programas de lavagem. A sobrecarga da máquina resulta numa lavagem insuficiente e em roupa amarrotada.

2. Fechar a porta

Certifique-se de que não fique roupa entre a porta e o vedante de borracha. Feche a porta, certifique-se de que ouve o clique ao fechar.

3. Abrir a torneira.

Certifique-se de que o aparelho está ligado à rede de água. Abra a torneira.

4. Definir o programa desejado

Prima o botão Ligar/Desligar durante alguns segundos para ligar a máquina e, em seguida, selecione o programa desejado (o seu indicador acende-se). A duração do ciclo de lavagem é indicada no ecrã. A máquina mostra automaticamente a temperatura predefinida e as possíveis definições de velocidade de centrifugação para o programa selecionado. Se necessário, ajuste as definições de temperatura e/ou velocidade de centrifugação com os botões correspondentes.

- Alterar a temperatura (se necessário)

Prima o botão TEMP (Temperatura) para diminuir progressivamente a temperatura definida até atingir a lavagem a frio (" - - " será mostrado no ecrã digital). Prima novamente o botão para definir a definição mais elevada possível.

- **Alterar a velocidade de centrifugação (se necessário)**

Prima o botão SPEED (Velocidade) para diminuir progressivamente a velocidade de centrifugação até que o ciclo de centrifugação seja desligado ("--" será mostrado no visor digital). Prima novamente o botão para definir a definição mais elevada possível.

- **Selecionar opções (se necessário)**

Prima os botões para selecionar a opção pretendida; o indicador luminoso da opção correspondente acender-se-á.

Prima novamente o(s) botão(ões) para cancelar a opção; o indicador da opção correspondente desligar-se-á.

- Se a opção selecionada for incompatível com o programa configurado, a incompatibilidade será assinalada por um sinal sonoro e o indicador da opção correspondente ficará intermitente.
- Se a opção selecionada for incompatível com uma opção previamente definida, apenas a seleção mais recente permanecerá ativa.

5. Adicionar detergente

- Puxe para fora da gaveta de detergente e coloque o detergente e o amaciador de roupa (se aplicável) nos compartimentos correspondentes. Fig. 17
- Compartimento 1: detergente em pó ou líquido.
- Compartimento 2: amaciador (não exceda a marca MAX).
- Compartimento 3: detergente líquido para a função Autodose.
- Não adicione detergente em pó ou líquido no compartimento 1 quando se utiliza a função Autodose (compartimento 3).
- Abra a tampa e deite o detergente líquido no compartimento 3 (Autodose). Não deve ultrapassar a marca MAX. O detergente líquido é armazenado no compartimento 3 e não precisa de ser adicionado de cada vez que a máquina é utilizada. Lembre-se de fechar a tampa.
- Não abra o distribuidor de detergente e amaciador quando a máquina de lavar estiver a funcionar, para evitar o derrame de água ou espuma.
- Siga as recomendações de dosagem do fabricante do detergente/amaciador.
- A dosagem correta de detergente/amaciador é importante porque:
- Otimiza o resultado de lavagem.
- Evita o excesso de resíduos de detergente na sua roupa que podem causar irritações na pele.
- Poupa dinheiro evitando o desperdício de detergente.
- Protege a máquina evitando a calcificação dos componentes.
- Respeita o meio ambiente evitando problema ambientais desnecessárias.



PORTUGUÊS

- Não utilize sabões para lavar as mãos, pois criam demasiada espuma!
- Utilize detergente em pó para roupa branca de algodão, para a pré-lavagem e para a lavagem a uma temperatura superior a 60 °C!
- Ao utilizar detergente concentrado, filamentosos ou com aditivos, antes de o despejar no depósito de detergente, recomenda-se a utilização de água para o diluir ligeiramente para evitar que a entrada do depósito de detergente seja bloqueada ou que a água saia ao enchê-lo.



6. Fim retardado (DELAY END)

Se o desejar, utilize esta função para que um programa finalize à hora estabelecida.



7. Início do ciclo

- Prima o botão INICIAR/PAUSAR (Início/Pausa) . O indicador correspondente acender-se-á, a porta trancar-se-á e o indicador luminoso BLOQUEIO DE PORTA  acender-se-á.
- Para evitar o derrame de água, não abra o distribuidor de detergente durante um ciclo em curso.
- A duração do ciclo pode variar. Fatores como o desequilíbrio da carga de lavagem ou a formação de espuma podem afetar a duração do ciclo.

8. Alterar a definição de um programa em curso (se necessário)

- É possível alterar as definições enquanto um programa está a decorrer. As alterações serão aplicadas enquanto a respetiva fase do programa não estiver concluída.
- Para alterar a definição de um programa em curso:
- Prima o botão "START/PAUSE" (Início/Pausa)  para interromper o ciclo em curso.
- Altere as suas definições.
- Prima o botão INICIAR/PAUSAR  novamente para continuar com o ciclo.
- Se tiver alterado o programa, não adicione detergente para o novo ciclo.
- Para evitar que um programa em execução seja alterado acidentalmente (por exemplo, por crianças), utilize a função Bloqueio para crianças.

Pausar um ciclo em curso e abertura da porta



- Prima o botão "START/PAUSE" (Início/Pausa)  para pausar o ciclo em curso.
- Se o nível de água e/ou a temperatura no tambor não forem elevados, o indicador "DOOR LOCK" (Bloqueio da porta)  desligar-se-á. Pode abrir a porta, por exemplo, para adicionar mais roupa ou para retirar a roupa que foi carregada por engano. Prima o botão "START/PAUSE" novamente para continuar com o ciclo.

9. Cancelamento de um programa em curso

- Prima o botão Ligar/Desligar  para desligar a máquina de lavar roupa.
- Se o nível de água e/ou a temperatura forem suficientemente baixos, a porta destranca-se e pode ser aberta.

- A porta permanecerá bloqueada se o nível de água no tambor for mais elevado. Para desbloquear a porta, prima primeiro o botão ON/OFF para ligar o aparelho e, em seguida, prima o botão "SPEED" (Velocidade) para colocar a velocidade de centrifugação em "--", ou seja, desligada ("-" deve aparecer no ecrã).
- Prima o botão "START/PAUSE"  para executar o programa centrifugar (SPIN). A água escorrerá do tambor durante o ciclo de lavagem. A porta é desbloqueada no fim do programa.

10. Desligar o aparelho após o fim de um ciclo de lavagem

- No fim do ciclo, a mensagem END (Fim) aparecerá no ecrã digital.
- A porta só pode ser aberta quando o indicador luminoso de DOOR LOCK  se desligar.
- Verifique se o indicador de DOOR LOCK está desligado, abra a porta e retire a roupa.
- Prima o botão ON/OFF  para desligar a máquina de lavar roupa.
- Deixe a porta entreaberta para permitir que o interior do tambor seque e evitar odores e o desenvolvimento de bolor.

5. LIMPEZA E MANUTENÇÃO

Aviso

Antes de limpar ou reparar, desligue o aparelho da corrente e feche a torneira.

- Uma boa manutenção da máquina de lavar roupa irá prolongar a sua vida útil. A superfície pode ser limpa com detergente neutro diluído e não abrasivo, se necessário. Se houver excesso de água, utilize um pano para absorver imediatamente.
- Não utilize esponjas, pós ou produtos de limpeza abrasivos para limpar o aparelho.
- Não utilize água sob pressão para limpar o aparelho.

Limpeza do tambor

- A oxidação do interior do tambor causada por objetos metálicos deve ser imediatamente limpa com detergentes sem cloro.
- Não utilize palhas de aço.

Aviso

Não coloque a roupa na máquina de lavar roupa durante a limpeza do tambor.

- Limpeza do vedante da porta e do vidro
- Limpe o vidro e o vedante após cada lavagem para remover quaisquer vestígios de borbotos e manchas. A acumulação de borbotos pode causar fugas.
- Retire as moedas, botões ou quaisquer outros objetos do vedante após cada lavagem.

PORTUGUÊS

Descalcificação do aparelho

- Desde que se utilizem as quantidades corretas de detergente para as cargas de lavagem, a descalcificação não é necessária. Se for necessário descalcificar o tambor do aparelho, siga as instruções do fabricante do produto descalcificante.
- Podem ser utilizadas pequenas quantidades de agente descalcificante para remover nódoas brancas no tambor da máquina de lavar roupa causadas por depósitos de calcário ou minerais ou pequenas quantidades de ferrugem causadas por objetos metálicos deixados no tambor.

AVISO: Os agentes descalcificantes contêm ácidos que podem danificar as peças do aparelho e descolorir a roupa.

Verificação da mangueira de entrada de água

Verifique a mangueira de entrada de água pelo menos uma vez por ano. Se houver fissuras, deve ser substituída imediatamente. Durante o ciclo de lavagem, a pressão da água é muito forte e uma mangueira de entrada fissurada pode abrir-se facilmente.

Limpeza da gaveta para detergente

Limpe regularmente os compartimentos do detergente e do amaciador para evitar entupimentos que provoquem transbordos de água.

A limpeza adequada do distribuidor garante que os aditivos fluem corretamente para a roupa.

1. Abra a gaveta para detergente, prima a extremidade da patilha do distribuidor (como indicado pela seta na figura 18), solte a extremidade da patilha do distribuidor e puxe a gaveta para detergente completamente para fora.
2. Limpe os dois compartimentos do detergente em pó e do amaciador com água à temperatura ambiente e remova quaisquer resíduos do interior.
3. Volte a colocar a gaveta no seu local de origem.

Legenda figura 18:

1. Extremidade da patilha do distribuidor.
2. Prima nesta direção.
3. Compartimento Autodose para detergente líquido.
4. Retire a gaveta.

Aviso

Não utilize álcool, solventes ou produtos químicos.

Pode utilizar uma escova macia para remover os resíduos de detergente aderentes ao distribuidor.

Nota: Durante o processo de limpeza, não abra a tampa do compartimento de autodose de detergente líquido, não incline nem rodar o distribuidor para evitar que o detergente líquido se derrame.

Nota: Não utilize a máquina de lavar roupa sem o distribuidor de detergente corretamente instalado. Quando a máquina de lavar roupa estiver a funcionar, certifique-se de que o distribuidor está completamente fechado.

Limpeza do filtro de malha na mangueira de entrada de água e na válvula de entrada de água

1. Feche a torneira (válvula de corte) e desenrosque a mangueira de entrada de água. Fig. 19
2. Limpe cuidadosamente o filtro de malha na extremidade da mangueira com uma escova fina. Fig. 20
3. Desaparafuse manualmente a mangueira de entrada de água na parte de trás do aparelho. Retire o filtro de malha da válvula de entrada de água na parte de trás do aparelho com um alicate de ponta fina (cuidado para não o danificar) e limpe-o cuidadosamente. Fig. 21
4. Volte a inserir o filtro de malha na parte de trás da máquina de lavar roupa. Ligue novamente a mangueira de entrada de água à torneira. Não utilize uma ferramenta para ligar a mangueira de entrada. Abra a torneira da água e verifique se todas as ligações estão bem apertadas. Fig. 22

Limpe o filtro da bomba de drenagem

AVISO: PERIGO DE QUEIMADURAS perigo de ferimentos na pele devido a água quente!

Tenha especial cuidado ao drenar a água do aparelho e ao abrir a tampa.

Recomenda-se limpar o filtro da bomba de drenagem de tempos a tempos para garantir que não existem problemas.

A bomba do aparelho pode ficar bloqueada com detritos soltos (não se esqueça de verificar o tambor e de retirar os detritos visíveis após cada carga). Os tecidos que libertam grandes quantidades de borbotos também podem causar entupimentos.

Para aceder ao filtro da bomba de drenagem, é necessário abrir primeiro a tampa situada na parte inferior direita. Prima ligeiramente para abrir a tampa (Fig. 23). Com a tampa aberta, realize o seguinte:

1. Se o aparelho não tiver sido drenado, tente drená-lo agora. Em primeiro lugar, rode o seletor do ciclo de lavagem para selecionar o programa SPIN (Centrifugação), prima o botão SPEED (Velocidade) até aparecer "—" no visor e, em seguida, prima o botão INICIAR/PAUSAR. Aguarde um momento para que a bomba esvazie a água do tambor. Se a bomba estiver totalmente bloqueada, a água não poderá ser drenada e o ciclo terminará.
2. Feche a torneira para que não entre mais água. Carregue o aparelho. Desligue o cabo de alimentação da tomada.
3. Utilize a mangueira de drenagem amovível situada na abertura de acesso ao filtro para drenar a água restante para um recipiente adequado (podem ser drenados até 20 l de água). Retire o tampão da mangueira e coloque-a sobre o lado de um recipiente adequado

PORTUGUÊS

e deixar a água escorrer para fora do tambor. Quando terminar, volte a colocar o tampão de vedação na extremidade da mangueira e volte a colocar a mangueira no seu local de armazenamento. Tenha cuidado para não derramar a água drenada no chão. Fig. 24

4. Rode a tampa do filtro em sentido anti-horário para a remover. Pode sair uma pequena quantidade de água residual quando a tampa for retirada. Limpe o interior, bem como o próprio filtro, removendo quaisquer detritos ou objetos estranhos. Remova qualquer borboto, sujidade ou detergente da rosca do filtro. Pode utilizar água, um pano ou uma escova macia. Volte a colocá-lo na sua posição inicial. Fig. 25
5. Feche a tampa e limpe os eventuais derrames de água. Fig. 26

6. RESOLUÇÃO DE PROBLEMAS

Problema	Possível causa/solução
O tambor apresenta nódoas de cor e manchas de óleo.	O aparelho necessita de uma lavagem de serviço. Execute um ciclo de lavagem DRUM CLEAN (Limpeza do tambor) sem detergente e sem roupa.
Maus cheiros.	Devido à utilização de peças de borracha, a máquina terá um cheiro a borracha no início da utilização, mas o cheiro a borracha desaparecerá gradualmente com o decorrer da utilização. Deixe a porta entreaberta após cada ciclo de lavagem.
A porta não pode ser aberta	A função de proteção de segurança está em funcionamento e a temperatura da água e/ou o nível da água estão demasiado elevados. Se o programa tiver terminado normalmente, mas houver uma falha de energia. A função Bloqueio para crianças (CHILD LOCK) está ativada? Desative a função Bloqueio para crianças. Desative a função Fim retardado.
Derrame de água da gaveta de detergente.	A gaveta está entupida com detergente e precisa de ser limpa. A pressão da água é demasiado elevada e tem de ser reduzida; feche ligeiramente a torneira do tubo de abastecimento de água e tente novamente. O aparelho está inclinado para a frente – Deve estar nivelado na sua posição final.

<p>Fugas de água.</p>	<p>A mangueira de entrada de água está solta; verifique as ligações. A mangueira de entrada de água está apertada, mas continua a ter fugas; substitua as arruelas de borracha, ou a mangueira de entrada de água não tem a arruela de borracha. A mangueira de drenagem não está corretamente posicionada. Em caso de fuga de água no interior da máquina, desligue a alimentação elétrica e contacte a Assistência Técnica Cecotec.</p>
<p>Não liga.</p>	<p>O aparelho não está totalmente ligado à corrente ou não está ligado o suficiente para estabelecer contacto. Não há corrente na tomada. Verifique os fusíveis e os elementos de controlo e de proteção da instalação elétrica.</p>
<p>O ciclo de lavagem não inicia.</p>	<p>A porta não está bem fechada. O botão "START/PAUSE" (Início/Pausa) não foi premido. A torneira da água não foi aberta para permitir a entrada de água no aparelho. Foi definido um ciclo de Fim retardado.</p>
<p>Não entra água ou detergente no tambor. O erro "E02" aparece no ecrã</p>	<p>A mangueira de entrada de água está dobrada. A mangueira de entrada de água não está ligada ao abastecimento de água. A pressão da água é demasiado baixa. A torneira da água não foi aberta para permitir a entrada de água na máquina. Não existe abastecimento de água na moradia. O filtro de malha na mangueira de entrada de água e/ou a válvula de entrada de água estão bloqueados. A torneira e/ou o tubo de abastecimento de água está congelado. O botão "START/PAUSE" (Início/Pausa) não foi premido. Há suficiente água no tambor.</p>
<p>Descarga de água no início do ciclo.</p>	<p>Isto não é um problema. Não abra a porta para deitar água diretamente no tambor antes da execução do programa, caso contrário a máquina pode descarregar a água que foi deitada no tambor quando o ciclo foi iniciado.</p>

PORTUGUÊS

O nível da água é demasiado baixo quando a máquina está a lavar.	Isto não é um problema. O consumo de água no ciclo de lavagem deste aparelho é relativamente pequeno, o nível de água no ciclo de lavagem é inferior ao de outros tipos de máquinas de lavar roupa.
Enchimento excessivo de água durante o funcionamento do ciclo de lavagem.	Se o nível da água descer, a máquina recupera automaticamente a água. Quando a quantidade de roupa a lavar é demasiado grande, o aparelho pode encher automaticamente a água várias vezes durante o funcionamento do ciclo de lavagem.
Demasiada espuma no tambor ou transbordamento de espuma da gaveta de detergente.	O detergente não é adequado para a lavagem na máquina (deve apresentar a menção "para máquinas de lavar" ou "lavagem à mão e à máquina" ou semelhante). Foi utilizado demasiado detergente; é necessário menos detergente numa água macia.
A rotação a alta velocidade é repetida várias vezes (centrifugação)	Devido aos diferentes tipos e materiais de roupa, o sistema de equilíbrio de carga do aparelho pode oscilar e espalhar a roupa muitas vezes para prolongar o tempo de centrifugação. Trata-se de um fenómeno normal e não de uma incidência da máquina.
O aparelho não centrifuga.	Não foi selecionada nenhuma velocidade de centrifugação. O ecrã mostra "—".
A máquina vibra muito durante o ciclo de centrifugação.	Os pés não foram ajustados, o que faz com que a máquina balance. Nova instalação: os pernos de transporte, incluindo o espaçador de plástico, ou a embalagem de poliestireno não foram retirados aquando da instalação da máquina. O aparelho está preso entre móveis e/ou paredes. A carga está ligeiramente desequilibrada e o tambor está a rodar, mas a uma velocidade mais lenta.
Resultado da centrifugação não ótimo.	Quando se lava menos roupa, como um par de calças de ganga, uma camisola, uma toalha de banho, etc., a máquina pode não completar o processo de centrifugação devido à proteção do equilíbrio. Se a carga estiver ligeiramente desequilibrada, o aparelho centrifugará, mas a uma velocidade inferior, não à velocidade de centrifugação predefinida do ciclo ou à velocidade de centrifugação definida para o ciclo.

<p>A máquina não esvazia, esvazia lentamente ou aparece "E03" no ecrã.</p>	<p>A parte superior da mangueira de escoamento está demasiado alta. Deve ser instalado a uma altura de entre 65 e 100 cm do chão. O filtro da bomba de drenagem está entupido. A mangueira de descarga está dobrada. A mangueira de drenagem está bloqueada ou congelada.</p>
<p>O tempo do programa de lavagem para de contar antes de entrar no processo de centrifugação a alta velocidade.</p>	<p>Isto não é um problema. O sistema de equilíbrio de carga do aparelho balança e espalha a roupa no tambor durante um longo período para atingir o equilíbrio e completar a centrifugação a alta velocidade. No processo de balançar e espalhar, o tempo do programa para de contar antes de o aparelho atingir o processo de centrifugação a alta velocidade.</p>
<p>O programa de lavagem dura demasiado tempo.</p>	<p>Os tempos do programa variam consoante a pressão da água, a água que entra, a temperatura, etc. Se a carga de lavagem ficar desequilibrada, o tempo aumenta.</p>
<p>Ruído excessivo</p>	<p>O motor, a bomba e o tambor produzem sempre algum ruído durante a centrifugação. A máquina de lavar roupa toca noutros objetos. Objetos estranhos, como ganchos de cabelo ou objetos metálicos, caem no tambor.</p>
<p>A máquina é continuamente cheia com água e continuamente esvaziada.</p>	<p>A parte superior da mangueira de escoamento está demasiado baixa. Deve ser instalada a uma altura de entre 65 e 100 cm do chão. A extremidade da mangueira de escoamento foi empurrada demasiado para baixo no tubo vertical, o cotovelo da mangueira deve ser instalado a 100 mm da extremidade da mangueira de escoamento. A extremidade da mangueira de drenagem está submersa na água drenada.</p>
<p>A água drenada regressa ao aparelho.</p>	<p>Se a extremidade da mangueira de descarga tocar na água drenada (água drenada da máquina de lavar), esta (a água descarregada) pode ser aspirada para dentro do aparelho e danificar o aparelho ou a roupa.</p>

PORTUGUÊS

O painel de controlo aquece.	Trata-se de um ligeiro efeito de aquecimento dos componentes eletrónicos da placa de circuito impresso instalada na parte de trás do painel de controlo.
Incidências gerais	O seu aparelho contém sensores que monitorizam o progresso durante o ciclo de lavagem (por exemplo, nível de água, temperatura, cargas desequilibradas, tempo/progresso da lavagem). Normalmente, se o seu aparelho concluir o ciclo com êxito, é pouco provável que exista um problema.

- Não repare nem substitua qualquer peça do aparelho, exceto se tiver recebido instruções específicas para o fazer neste manual de instruções. Pode provocar a um incidente perigoso que ponha em perigo a sua saúde e/ou danifique bens.
- Em caso de avaria, contacte com o Serviço de Assistência Técnica de Cecotec.
- Utilizar peças de substituição originais.

IMPORTANTE: não entre em contacto com os seguintes componentes internos enquanto o aparelho estiver ligado: válvula(s) de entrada, bomba de drenagem, dissipador de calor do controlador do motor, PCB.

Erros

Erro	Causa	Solução
E02	Não entra água	Verifique se a torneira está aberta. Se o abastecimento de água for cortado. O filtro de rede na mangueira de entrada de água e a válvula de entrada de água estão bloqueados? E se a mangueira de entrada de água do aparelho estiver congelada? Se o código de avaria continuar a existir, contacte a Assistência Técnica Cecotec.
E03	Falha de drenagem	Limpe o filtro da bomba. Verifique se o tubo de drenagem está dobrado, torcido ou bloqueado. Elimine as causas anteriores de falha. Se o código de avaria continuar a existir, contacte ao Serviço Assistência Técnica Cecotec.

U4	Falha no bloqueio da porta	<p>A porta não está bem fechada e o fecho da porta não funciona normalmente. Feche novamente a porta, rode o seletor do ciclo de lavagem para a posição OFF para desligar a alimentação elétrica e, em seguida, rode o seletor para seleccionar qualquer programa de lavagem e prima o botão INICIAR/PAUSAR para reiniciar o programa. Elimine as causas desta falha. Se o código de avaria continuar a existir, contacte ao Serviço Assistência Técnica Cecotec. Se aparecer o código de avaria e não conseguir abrir a porta, o fecho da porta pode estar avariado, contacte a Assistência Técnica Cecotec.</p>
H	A temperatura do tambor é elevada.	<p>Prima o botão INICIAR/PAUSAR para suspender o funcionamento do aparelho e aguarde alguns minutos. Quando a temperatura no tambor baixar para um nível seguro e o código de avaria no visor for eliminado, prima o botão INICIAR/PAUSAR para continuar com o resto do programa. Se o código de avaria continuar a existir, contacte ao Serviço Assistência Técnica Cecotec.</p>
EXX	Outras falhas.	<p>Rode o seletor para desligar o aparelho, desligue o cabo de alimentação e contacte a Assistência Técnica Cecotec.</p>

Nota: Certifique-se de que verifica a causa da avaria e elimina a avaria antes de premir novamente o botão INICIAR/PAUSAR. Se o código de avaria for eliminado, o aparelho continuará a funcionar; se o código de avaria persistir, desligue o cabo de alimentação e contacte o nosso Serviço de Assistência Técnica para obter assistência o mais rapidamente possível.



PORTUGUÊS

O não esvaziamento do conteúdo dos bolsos pode provocar o entupimento da bomba ou do tubo de descarga ou danificar a máquina.

Não lave artigos que não tenham uma etiqueta de lavagem ou artigos que não tenham sido concebidos para serem lavados na máquina.

7. ESPECIFICAÇÕES TÉCNICAS

Pode aceder à base de dados de produtos onde a informação do seu modelo é armazenada digitalizando o código QR (também se encontra na etiqueta energética).

Referência	00161	00162	00163
Modelo	Bolero DressCode 9900 Autodose Inverter FullColor A	Bolero DressCode 9900 Autodose Inverter FullColor Steel A	Bolero DressCode 9900 Autodose Inverter FullColor Ice Blue A
Código QR			
Tensão nominal	220-240 V ~		
Frequência nominal	50 Hz		
Capacidade de lavagem:	9 kg		
Potência nominal de lavagem	2000 W		
Pressão de água normal:	0,03 MPa~1 MPa		
Grau de proteção	IP X4		

As especificações técnicas podem ser alteradas sem notificação prévia para melhorar a qualidade do produto.

Fabricado na China | Desenhado na Espanha

8. FOLHAS DE DADOS

Método de introdução da nova norma de eficiência energética (EN60456:2016 + FprAA:2020)
ECO 40-60 (Os parâmetros não estão definidos por defeito)

9 Kg BLDC	20 °C	(Cotton) Algodão	Lã (Wool)	Rápido (Quick Wash)
Capacidade nominal / kg	2	9	1	1
Durante o programa (h:min)	0:39	0:57	0:50	0:15
Consumo de energia (Kwh/ciclo)	0,24	1,25	0,20	0,10
Consumo de água (L/ciclo)	65	80	70	40
Temperatura MAX / °C	30	55	35	35
Teor de humidade	75 %	70%	85 %	75 %
Velocidade de centrifugação / rpm	700	900	500	700

O programa ECO 40-60 pode lavar roupa de algodão com sujidade normal declarada lavável a 40 °C ou 60 °C, em conjunto no mesmo ciclo, e este programa é utilizado para avaliar a conformidade com a legislação de conceção ecológica da UE;

- Os programas mais eficientes em termos energéticos são geralmente os que funcionam a temperaturas mais baixas e de maior duração.
- O ruído e o índice de humidade residual são influenciados pela velocidade de centrifugação: quanto maior for a velocidade de centrifugação na fase de centrifugação, maior será o ruído e menor será o índice de humidade residual;
- Os valores indicados para os programas diferentes do programa ECO 40-60 e o ciclo de lavagem são meramente indicativos.

PORTUGUÊS

PARÂMETRO	UNIDADE	VALOR
Capacidade nominal para o ciclo de lavagem, em faixas de 0,5 kg (c)	kg	9,0
Consumo de energia do programa ECO 40-60 na capacidade nominal ($E_{w,tot}$)	kWh/ciclo	0,863
Consumo de energia do programa ECO 40-60 a metade de capacidade ($E_{w,1/2}$)	kWh/ciclo	0,478
Consumo de energia do programa ECO 40-60 a um quarto de capacidade ($E_{w,1/4}$)	kWh/ciclo	0,191
Consumo de energia ponderado do programa ECO 40-60 (E_w)	kWh/ciclo	0,494
Consumo de energia ponderado do programa ECO 40-60 (SCE_w)	kWh/ciclo	0,951
Índice de eficiência energética do ciclo de lavagem (EEl_w)	—	51,9
Consumo de água do programa ECO 40-60 na capacidade nominal ($W_{w,tot}$)	l/ciclo	69,8
Consumo de água do programa ECO 40-60 a metade de capacidade nominal ($W_{w,1/2}$)	l/ciclo	44,9
Consumo de água do programa ECO 40-60 a um quarto de capacidade nominal ($W_{w,1/4}$)	l/ciclo	33,9
Consumo de água ponderado do ciclo de lavagem (W_w)	l/ciclo	49
Índice de eficiência de lavagem do programa ECO 40-60 na capacidade nominal (I_w)	—	1,031
Índice de eficiência de lavagem do programa Lavagem à capacidade nominal (J_w)	—	1,031
Índice de eficiência de lavagem do programa Lavagem a metade de capacidade nominal (J_w)	—	1,031
Eficiência de enxaguamento do programa ECO 40-60 à capacidade nominal (I_R)	g/kg	5,0
Eficiência de enxaguamento do programa ECO 40-60 a metade de capacidade nominal (I_R)	g/kg	5,0

Eficiência de enxaguamento do programa ECO 40-60 a um quarto de capacidade nominal (I_w)	g/kg	5,0
Duração do programa ECO 40-60 à capacidade nominal (t_w)	h:min	3:48
Duração do programa ECO 40-60 a metade de capacidade nominal (t_w)	h:min	2:54
Duração do programa ECO 40-60 a um quarto de capacidade nominal (t_w)	h:min	2:54
Temperatura atingida durante pelo menos 5 minutos dentro da carga durante o programa ECO 40-60 na capacidade nominal (T)	°C	35
Temperatura atingida durante pelo menos 5 minutos dentro da carga durante o programa ECO 40-60 a metade de capacidade (T)	°C	30
Temperatura atingida durante pelo menos 5 minutos dentro da carga durante o programa ECO 40-60 a um quarto de capacidade (T)	°C	20
Velocidade de centrifugação na fase de centrifugação do programa ECO 40-60 na capacidade nominal (S)	rpm	1400
Velocidade de centrifugação na fase de centrifugação do programa ECO 40-60 a metade de capacidade (S)	rpm	1400
Velocidade de centrifugação na fase de centrifugação do programa ECO 40-60 a um quarto de capacidade (S)	rpm	1400
Teor de humidade residual ponderada após lavagem (D)	%	62,0
Emissões de ruído acústico aéreo durante o programa ECO 40-60 (fase de centrifugação)	dB(A) re 1 Pw	76
Consumo de energia em modo Desligado (P_o) (se aplicável)	W	0,50
Consumo de energia em modo Standby (P_{sm}) (se aplicável)	W	0,50
As informações são apresentadas no modo Standby?	—	Não
Consumo de energia em modo Standby (P_{sm}) em condições de espera rede eléctrica (se aplicável)	W	—
Consumo de energia em Início retardado (P_{dr}) (se aplicável)	W	4,00

9. RECICLAGEM DE APARELHOS ELÉTRICOS E ELETRÔNICOS



Este símbolo indica que, de acordo com os regulamentos aplicáveis, o produto e/ou a bateria devem ser eliminados separadamente do lixo doméstico. Quando este produto atingir o fim da sua vida útil, deverá remover as pilhas/baterias/acumuladores e levá-lo para um ponto de recolha designado pelas autoridades locais.

Para obter informação detalhada acerca da forma mais adequada de eliminar os seus equipamentos elétricos e eletrônicos e/ou as correspondentes baterias, o consumidor deverá contactar com as autoridades locais.

A conformidade com as diretrizes acima referidas ajudará a proteger o ambiente.

10. GARANTIA E SAT

A Cecotec será responsável perante o utilizador ou consumidor final por qualquer falta de conformidade que exista no momento da entrega do produto nos termos, condições e prazos estabelecidos pelos regulamentos aplicáveis.

Manter crianças e animais de estimação afastados da máquina durante a sua utilização.

Se detetar um incidente com o produto ou tiver alguma dúvida, contacte o Serviço de Assistência Técnica oficial da Cecotec através do número +34 96 321 07 28.

11. COPYRIGHT

Os direitos de propriedade intelectual dos textos deste manual pertencem à CECOTEC INNOVACIONES, S.L. Todos os direitos reservados. O conteúdo desta publicação não pode, no todo ou em parte, ser reproduzido, armazenado num sistema de recuperação, transmitido ou distribuído por qualquer meio (eletrónico, mecânico, fotocópia, gravação ou similar) sem a autorização prévia da CECOTEC INNOVACIONES, S.L.

1. ONDERDELEN EN COMPONENTEN

Fig. 1.

1. Inlaatslang
2. Deur
3. Afvoerslang
4. Behuizing
5. Netsnoer
6. Wasmiddel en wasverzachter vak
7. Bedieningspaneel
8. Trommel
9. Afvoerfilter
10. Verstelbare pootjes

Accessoires

Fig. 2.

1. Handleiding
2. Koud water toevoer slang
3. Steeksleutel
4. Dop van het transportschroef gat

2. VÓÓR U HET APPARAAT GEBRUIKT

- Haal het apparaat uit de doos en bewaar de originele doos en andere verpakkingsonderdelen op een veilige plaats. Dit zal u helpen om schade aan het product te voorkomen wanneer u het moet transporteren in de toekomst. Als u de verpakking toch weggooit, zorg er dan voor een correcte recyclage.
- Kantel het apparaat niet op zijn voorkant om het onderste deel van de verpakking te verwijderen. Kantel voorzichtig opzij. Plaats het apparaat nooit met de achterkant of voorkant rechtstreeks op de vloer.
- Controleer of alle onderdelen aanwezig en in een goede staat zijn. Als er een onderdeel ontbreekt of beschadigd is, contacteer de Technische Dienst van Cecotec.
- Houd het apparaat en de voedingskabel buiten het bereik van kinderen.
- De wasmachine moet voor gebruik worden gekalibreerd.
- Vóór de eerste wasbeurt moet u een volledige wasbeurt zonder wasgoed (d.w.z. met een lege trommel) uitvoeren.
- Zorg ervoor dat alle zakken leeg zijn. Scherpe, onbuigzame voorwerpen zoals munten, brochures, spijkers, schroeven of stenen kunnen het apparaat ernstig beschadigen.

3. INSTALLATIE VAN HET APPARAAT

1. Plaats het apparaat op een vlak, stabiel en droog oppervlak. Zet het product niet op de voedingskabel.
2. Installeer hem nooit op een zachte vloerbedekking of houten vloer, of op een tussenverdieping.
3. De wasmachine kan tijdens het gebruik een beetje bewegen door overbelasting.
4. Vermijd blootstelling aan direct zonlicht en zorg voor goede ventilatie.
5. Houd de omgeving droog en vermijd vochtigheid.
6. Verwijder de kartonnen doos en de geëxpandeerde polystyreen verpakking.
7. Maak de voedingskabel en de afvoerslang aan de achterkant los.
8. Verwijder eventuele accessoires die zich in de trommel bevinden, zoals de watertoevoerslang, de gebruiksaanwijzing, enz.
9. De wasmachine moet worden gebruikt op plaatsen waar de temperatuur tussen 5°C en 40°C ligt. Bij gebruik onder 0°C kunnen de inlaatklep en het afvoersysteem beschadigd raken.
10. Installeer het apparaat met voldoende ruimte eromheen (Fig. 4):
 - a: minimaal 3 cm
 - b: minimaal 5 cm
 - c: minimaal 5 cm aan de linkerkant
 - d: minimaal 5 cm aan de rechterkant
 - e: minimaal 70 cm

LET OP: Zorg dat metalen onderdelen van het apparaat niet in contact komen met metalen gootstenen of andere apparaten.

De transportschroeven verwijderen (Fig. 3)

- Voordat u de sluitring installeert, moet u alle transportschroeven uit de achterkant van het apparaat verwijderen.
- **BELANGRIJK:** het is absoluut noodzakelijk om de transportschroeven te verwijderen voor het eerste gebruik, anders kunnen ze de trommel beschadigen tijdens de werking van het apparaat.
- Bewaar de transportschroeven op een veilige plaats waar ze gemakkelijk kunnen worden teruggevonden om de wasmachine in de toekomst te verplaatsen.
- Om de schroeven te verwijderen:
- Draai de 4 schroeven los met de meegeleverde sleutel en verwijder ze (A).
- Verwijder de 4 buis afstandshouders (afhankelijk van het model) (B).
- **OPMERKING:** Tijdens het verwijderen van de transportschroeven kan het gebeuren dat de afstandsstukken in de machine vallen. Als dit gebeurt, zijn ze toegankelijk door de machine naar voren te kantelen en ze van de vloer of in de voet van de machine op te pakken.
- Bedek de transportschroefgaten met de 4 meegeleverde pluggen (C).

- Bewaar de schroeven op een geschikte plaats voor de toekomst. U hebt ze weer nodig als de wasmachine naar een andere locatie moet worden verplaatst.
- Als het nodig is om het naar een andere locatie te vervoeren:
 1. Plaats de transportschroeven terug.
 2. Bevestig de voedingskabel aan de achterkant van het apparaat.

De wasmachine waterpas zetten

- Het apparaat bereikt hoge centrifugesnelheden om water te verwijderen aan het einde van de wascyclus.
- Daarom is het belangrijk dat hij waterpas staat en dat alle 4 de poten met dezelfde druk tegen de vloer drukken.
- Dit zorgt voor een stillere werking en minder trillingen.

Volg de onderstaande stappen:

- Installeer het apparaat op een stevige, vlakke ondergrond. Bij voorkeur in een hoek van de kamer.
 - Als de vloer ongelijk is, stel de poten dan zo nodig bij om het apparaat waterpas te zetten. Plaats geen voorwerpen onder de poten in een poging deze waterpas te zetten.
 - Strek de poten niet meer dan nodig. Hoe langer, hoe meer trillingen het apparaat zal ondervinden. Begin met de poten helemaal naar binnen en stel ze zo nodig bij.
 - U kunt een waterpas (niet meegeleverd) gebruiken om te controleren of het apparaat waterpas staat.
 - Druk op elke hoek van de bovenkant van het apparaat om ervoor te zorgen dat het niet wiebelt.
 - Alle benen moeten evenveel tegen de vloer drukken.
 - Als het apparaat waterpas staat en niet wiebelt, zet u de poten vast door de borgmoeren tegen de onderkant van het apparaat aan te draaien. Zorg ervoor dat u dit doet zonder de hoogte van de poot te veranderen (houd de poot vast terwijl u de borgmoer aandraait).
- Fig. 5

Aansluiting van de meegeleverde slangen

Aansluiting inlaatslang

- Sluit een uiteinde van de watertoevoerslang aan op een koudwaterkraan en draai deze met de hand vast (Fig. 6). Voordat u de aansluiting maakt, moet u het water vrij laten stromen tot het helemaal helder is.
- Sluit het andere uiteinde van de watertoevoerslang aan op de watertoevoerklep aan de achterkant door rechtsom te draaien (Fig. 7).
- Open de kraan langzaam en controleer of er geen water lekt.

NEDERLANDS

Waarschuwing

- De watertoevoerslang niet knikken, breken, buigen of repareren.
- Knijp het uiteinde van de slang stevig met de hand dicht.
- De watertoevoerdruk moet tussen 0,03 en 1 MPa liggen. Als de druk deze waarde overschrijdt, moet er een reduceerventiel (niet meegeleverd) worden geïnstalleerd.
- Als de slang niet lang genoeg is, neem dan contact op met een speciaalzaak, een geautoriseerde technicus of het Cecotec Service Centre.
- Gebruik nooit een tweedehands of gebruikte slang. Gebruik altijd de slang die bij het apparaat is geleverd.

Aansluiting afvoerslang

- Hoogte afvoerpunt (Fig. 8)
- Hoogteverschil tussen de vloer en de afvoer:
- Minimaal 60 cm (24 inch)
- Maximaal 100 cm (39 inch)

Typen afvoeraansluiting:

1. Naar de verticale afvoerbuis

Sluit de afvoerslang aan op de elleboog (niet meegeleverd) van de afvoerpijp. Plaats het bochtstuk op de slang op 100 mm van het uiteinde van de slang. Steek dit stuk slang in de pijp. Als de slang te ver naar beneden wordt gedrukt, kan dit ertoe leiden dat de wasmachine zichzelf overhevelt, d.w.z. continu leegloopt terwijl hij zich met water vult. Zet het bochtstuk en de slang vast met een slangkleem (niet meegeleverd) om te voorkomen dat de slang tijdens gebruik uit de buis glijdt.

Fig. 9

1. Afvoerleidingen
2. Koud water

2. Aan de sifon van de gootsteen

Bevestig de afvoerslang aan de gootsteenafvoer met een 20-44 mm slangkleem. Niet inbegrepen. Verkrijgbaar in bouwmarkten of gespecialiseerde winkels. Fig. 10

3. Aan een gootsteen/wastafel

WAARSCHUWING: GEVAAR VOOR BRANDWONDEN

Bij wassen op hoge temperaturen bestaat het risico op brandwonden bij het aanraken van heet zeepwater, bijvoorbeeld wanneer heet water met schuim in de gootsteen/wasbak wordt afgevoerd. Raak geen heet zeepwater aan.

Opmerking:

- Schade aan het apparaat / schade aan textiel.

- Als het uiteinde van de afvoerslang het water raakt dat door de wasmachine wordt afgevoerd, kan er water in de wasmachine worden teruggezogen en het apparaat of het wasgoed in de trommel beschadigen.
- Zorg ervoor dat dit niet gebeurt:
- Geen stop in de gootsteen/afvoer.
- Het uiteinde van de afvoerslang komt niet in contact met het afgevoerde water.
- Het water stroomt vrij door de gootsteen/afvoer en er zijn geen verstoppingen.
- De slang is goed aangesloten.

Opmerking:

- Knik, trek of buig de afvoerslang niet.
- Bevestig de slang met een slangklem aan de afvoerpijp, gootsteen/wastafel, enz. zodat de slang er niet wordt uitgeperst door de kracht van het water.
- Voor extra veiligheid kunt u ook een afvoerslanghouder (niet meegeleverd) gebruiken en de slang boven een gootsteen/wasbak of tank installeren, zoals getoond in Figuur 11.
- Het gebruik van slangverlengstukken wordt afgeraden; indien absoluut noodzakelijk, moet het verlengstuk dezelfde diameter hebben als de oorspronkelijke slang en mag het niet langer zijn dan 150 cm (Fig. 12).
- Als de afvoerslang te lang is, mag u hem niet in de wasmachine forceren, omdat dit ongewone geluiden kan veroorzaken.
- Zorg ervoor dat als u de afvoerslang in een staande buis steekt, het uiteinde niet meer dan 15 cm naar beneden zakt. Als de slang te ver naar beneden wordt gedrukt, kan dit ertoe leiden dat de wasmachine zichzelf volzuigt en continu leegloopt.
- Wacht na de installatie een paar uur voordat u het apparaat in gebruik neemt, zodat het kan wennen aan de omgevingsomstandigheden in de kamer.
- Sluit het apparaat pas aan als de installatie voltooid is.



4. WERKING

Opmerking

Voor de eerste wasbeurt moet u een volledige cyclus zonder wasgoed uitvoeren.

Bedieningspaneel (Fig. 13)

A: Iconen voor wasprogramma

- Wordt gebruikt om de gewenste wascyclus te programmeren.
- ON/OFF icoon : Houd dit icoon ingedrukt om de wasmachine in te schakelen en selecteer vervolgens het gewenste wasprogramma door erop te drukken. Het icoon van het wasprogramma gaat branden en op het display verschijnt de looptijd van het geselecteerde programma.
Als u nogmaals op het icoon  drukt, stopt het apparaat met werken en wordt het

NEDERLANDS

uitgeschakeld. Als de wasmachine wordt uitgeschakeld tijdens een wascyclus, wordt de wascyclus geannuleerd.

B: Iconen voor functies en opties

AUTODOSEERFUNCTIE (WASMIDDEL)

Druk op dit icoon om de intelligente doseerfunctie voor vloeibaar wasmiddel (AutoDose) te activeren.

DELAY END (Uitgesteld eind)

Druk op de knop om de eindtijd van het wasprogramma in te stellen.

TEMP (Temperatuur)

Druk op de knop om de watertemperatuur van de geselecteerde cyclus te wijzigen, de temperatuurwaarde verschijnt op het display.

SPEED (Snelheid)

Druk op de knop om de centrifugesnelheid van de geselecteerde cyclus te wijzigen, de snelheidswaarde verschijnt op het display. De wasmachine heeft 5 selecteerbare snelheden (500-700-900-1400 tpm).

CHILD LOCK (Kinderslot)

Houd terwijl er een programma loopt het icoon  ongeveer 3 seconden ingedrukt.

WASH (Wassen)

Druk op dit icoon om de tijd van het wasprogramma te veranderen, u kunt de tijd aanpassen afhankelijk van de vuilheidsgraad van het wasgoed, de nieuwe tijd verschijnt op het digitale display.

RINSE (Spoelen)

Druk op deze knop om het aantal spoelingen in het geselecteerde programma te selecteren, het getal verschijnt op het digitale display.

Deze functie is compatibel met de volgende programma's:

Programma	Standaard aantal spoelingen	Configureerbaar aantal spoelingen
ON SMART	2	-
Mix	2	0-6
Bedding (beddengoed)	3	0-6

Cotton (Katoen)	2	0-6
Sanitize (Steriliseer)	2	0-6
Quick (Snelle wasbeurt)	2	0-4
Wool (Wol)	2	0-6
20 °C	2	0-4
Drum Clean Plus (Trommel reiniging)	1	-
ECO 40-60	2	-

STEAM (Stoom)

- Druk op dit icoon om een stoomwasproces toe te voegen na de laatste wateraftapstap van het geselecteerde wasprogramma.
- De volgende programma's zijn niet compatibel met de stoomfunctie:
Wool (Wol)
Sanitize (Steriliseer)
ECO 40-60
20 °C
Spin (Centrifugeren)
Drum Clean Plus (Trommel reiniging)

ON SMART

Als de wasmachine is ingeschakeld, houdt u dit icoon ongeveer 3 seconden ingedrukt om de ON SMART wascyclus direct te activeren.

START/PAUZE (Start/Pauze)

Houd de knop ingedrukt om een wascyclus te starten of te pauzeren.

Geluidsonderdrukking (zoemer)

- Houd het icoon SPEED en het icoon ON SMART tegelijkertijd minstens 3 seconden ingedrukt.
- U kunt het geluid uitschakelen tijdens het wasprogramma.
- Voer dezelfde handeling uit om het geluid te herstellen.

Wasgoed toevoegen tijdens het uitvoeren van een wasprogramma

- Zodra het wasprogramma is gestart, houdt u de knop "START/PAUZE" opnieuw ingedrukt. Als het indicatielampje van de geblokkeerde deur uit is , kan de deur geopend worden en kan het wasgoed in of uit de trommel worden gehaald.
- Om de wascyclus te hervatten vanaf het punt waar deze werd onderbroken, sluit u de deur

NEDERLANDS

en drukt u nogmaals op het icoon START/PAUZE.

- **WAARSCHUWING:** Als het waterniveau of de watertemperatuur in de trommel te hoog is, gaat het verklipperlampje van de deurvergrendeling branden  en kan de deur niet worden geopend.

Iconen "+" en "-"

Druk op deze iconen om de wascyclustijd aan te passen. De geselecteerde tijd wordt weergegeven op het display. Bij sommige programma's kunt u de wastijd niet aanpassen.

C: Digitaal display (Fig. 14)

1. Indicatielampje van de deurvergrendeling

- Het brandende symbool geeft aan dat de deur vergrendeld is. Om schade te voorkomen, moet u wachten tot het pictogram uitgaat voordat u de deur opent.
- Druk op de knop "START/PAUZE" om de deur te openen terwijl er een wasprogramma bezig is, als het pictogram "Deurvergrendeling" uit staat, kan de deur geopend worden.
- **OPMERKING:** Om veiligheidsredenen is het niet altijd mogelijk om de deur te openen als het wasprogramma is gestart.

2. Kinderslot-indicator

Het brandende icoon betekent dat de functie geactiveerd is, de iconen op het bedieningspaneel zijn vergrendeld (behalve de aan/uit knop ON/OFF).

3. Procesindicator

Tijdens de wascyclus gaat de indicatorbalk branden om de resterende tijd tot voltooiing aan te geven.

4. Indicator uitgesteld eind

Als het indicatielampje brand betekent dit dat de functie uitgesteld einde is geactiveerd. Het aftellen tot het einde van de geselecteerde wascyclus verschijnt op het digitale display.

5. Stoomindicator

Als het indicatielampje brand betekent dit dat de stoom functie is geactiveerd.

6. ON SMART indicator

Als het indicatielampje brand betekent dit dat het wasprogramma ON SMART geselecteerd is. Er zijn 3 manieren om dit wasprogramma in te stellen.

7. Digitaal scherm

1. Resterende tijd wascyclus (Voorbeeld: 1:28)
2. Eindtijd vertraging (Voorbeeld: 12 H)

3. Temperatuur (Voorbeeld: 30)
4. Wastijd (Voorbeeld: 1:28)
5. Teller voor spoelen (Voorbeeld: 2)
6. Centrifugetoerental (Voorbeeld: 1400 tpm)
7. Foutcode (Voorbeeld: E 03)

Voor elke wasbeurt

- Controleer het label op elk kledingstuk.
- Maak de zakken van de te wassen kleding leeg. Zorg ervoor dat er geen metalen voorwerpen zoals munten of paperclips, papieren, enz. in de zakken zitten.
- Maak een knoop met riemen of koorden, sluit ritsen en maak knopen vast op hoezen, kussens, enz.
- Verwijder de schuifjes van de gordijnen.
- Plaats kleine of bijzonder delicate kledingstukken zoals kousen, kant, sokken of zakdoeken in een netbal.
- Keer gebreide kleding, broeken, T-shirts en sweatshirts binnenstebuiten.
- Zorg ervoor dat draadcup-bh's machinewasbaar zijn en plaats ze in een netbolletje dat veilig gesloten kan worden met een rits of knopen. Als de draad uit de bh glijdt, kan hij door de gaten in de trommel vallen en grote schade veroorzaken.

Classificatie van kleding volgens kleur en bevuilingsgraad

Sorteer het wasgoed op kleur, vervuilingsgraad en aanbevolen wastemperatuur.

Kleding kan verkleuren.

Was nieuwe veelkleurige kleding nooit samen met andere kledingstukken.

Was witte kleding apart van gekleurde kleding. Anders kunnen witte voorwerpen grijs worden.

Mate van vervuiling

Weinig vuil

- Geen zichtbaar vuil of vlekken, maar kan wat geur hebben geabsorbeerd.
- Lichte zomerkleding zoals T-shirts of blouses die maar één keer worden gedragen.
- Ook om beddengoed of handdoeken op te frissen.

Normale vervuiling

- Zichtbare vervuiling en/of wat lichte vlekken.
- Lichte zomerkleding zoals T-shirts of blouses die al een paar keer gedragen zijn.
- Keukenhanddoeken, handdoeken of beddengoed die een week of langer worden gebruikt.
- Vlekvrije gordijnen.

Veel vuil

- Zichtbaar vuil en vlekken.
- Keukenhanddoeken, stoffen servetten, slabbetjes, kinderkleding, sportshirts.

NEDERLANDS

- **Werkkleding.**

Classificatie van kleding volgens de specificaties van het wasetiket

- De symbolen op de kledinglabels helpen u bij het kiezen van het juiste wasprogramma, de juiste temperatuur, het juiste wasprogramma en de juiste strijkmethode.
- Vergeet niet deze tips te bekijken!

Tabel met wascycli

Wascyclus	Temperatuur °C (MAX)	MAXIMUM LADING (KG)	Specificaties	Soort wasmiddel		
		Wassen		Wasmiddelen		Wasverzachter
				Universeel	Specifiek	
Mix	60	9	Voor het wassen van gemengde ladingen katoenen en synthetische stoffen met lichte tot normale vervuiling, witte en gekleurde kledingstukken samen.	VW / WP	-	○
Quick (Snelle wasbeurt)	40	1	Voor licht bevulde of licht verontreinigde kledingstukken	VW / WP	-	○
Cotton (Katoen)	60	9	Voor dagelijks dragen van katoen, linnen en katoenmengsels	VW / WP	-	○
Wool (Wol)	40	1	Voor machinewasbare kledingstukken van wol en wolmix	-	VW / WP	○
Sanitize (Steriliseer)	85	3	Voor kleding die gedesinfecteerd moet worden	-	L	○

Bedding (bedden-goed)	60	6	Voor groot beddengoed zoals dekens en spreien. Ook voor gordijnen.	VW / WP	-	○
ECO 40-60	40	9	Energie-efficiëntieprogramma	VW / WP	-	○
20 °C	30	2	Voor kleine hoeveelheden gemakkelijk verkleurde kledingstukken	VW / WP	-	○
Spin (Centrifugeren)	-	9	Deze cyclus gebruikt een centrifugeercyclus om de droogtijd te verkorten voor zware stoffen of met de hand gewassen speciale was.	-	.	-
Drum Clean Plus (Trommelreiniging)	85	-	Reinigt de trommel door vuil en bacteriën te verwijderen. Zorg ervoor dat de trommel leeg is.	-	.	-
ON SMART	40	5	Speciale cyclus die gestart kan worden door simpelweg op het ON SMART icoon te drukken.	VW / WP	.	○

- L= gel/vloeibaar wasmiddel
- P= waspoeder
- o = optioneel
- Als u vloeibaar wasmiddel gebruikt, is het niet aan te raden om de vertraagde afwerking te activeren.
- We adviseren het gebruik van waspoeder voor kleding van 20 tot 80 °C Of een specifiek wasmiddel voor wol van 20 tot 40 °C.
- Volg de aanbevolen dosering van de fabrikant van het wasmiddel of de ontharder.

WASCYCLI

ONE SMART wascyclus

De ON SMART wascyclus kan op intelligente wijze het gewicht van het wasgoed detecteren en verschillende wastijden en temperaturen combineren voor een slimme wasbeurt.

-  Wordt weergegeven op het scherm in de detectiefase nadat de cyclus is gestart, en de M-SMART wascyclus kan op de volgende 3 manieren geactiveerd worden:

1. Als het apparaat uit staat en u houdt het ON SMART icoon minstens 3 seconden ingedrukt,

NEDERLANDS

zal het apparaat de ON SMART cyclus direct uitvoeren met het ON SMART indicatielampje aan.

2. Wanneer het apparaat uit staat, houdt u het ON SMART icoon minstens 3 seconden ingedrukt, het apparaat zal de ON SMART cyclus direct uitvoeren met het ON SMART indicatielampje aan.
3. Als het apparaat aan staat, druk dan lichtjes op de ON SMART knop, het ON SMART indicatielampje gaat branden, druk vervolgens op de "START/PAUZE" knop, het apparaat zal de ON SMART wascyclus uitvoeren.

Wool (Wol)

- Cyclus ontworpen voor wollen kleding.
- Controleer voor het wassen of het kledingstuk het label "machinewasbaar" draagt.
- Haal het wasgoed na de procedure snel uit de trommel, breng het in vorm en droog het om vervorming door lange tijd in de trommel te voorkomen.
- Om schade aan de kleding te voorkomen, mag de watertemperatuur niet hoger zijn dan 40°C.
- Gebruik voor de beste resultaten en om schade aan de kleding te beperken een speciaal wasmiddel voor wol en gebruik niet meer dan 1,0 kg wasgoed.

BELANGRIJK: controleer na gebruik of de kleding niet beschadigd of gekrompen is

Drum Clean Plus (Trommel reiniging)

- Zodra de machine is ingeschakeld, drukt u kort op het icoon Drum Clean Plus om het programma te activeren.
- In dit programma wordt het water verwarmd tot ongeveer 85 °C en onder hoge druk gespoten om de trommel te spoelen en zo te reinigen, onzuiverheden te verwijderen en te steriliseren.

OPMERKING: Voeg in dit programma geen wasmiddel of wasverzachter toe.

Delay End (Uitgesteld eind)

- Na het kiezen van het wasprogramma druk op de knop "Delay End" om de eindtijd van het programma in te stellen, die wordt verhoogd in intervallen van een uur, tot een maximum van 24 uur. Nadat u het gewenste wasprogramma hebt gekozen, maar voordat u op de knop "START/PAUZE" drukt, drukt u op de knop "Delay End" totdat de gewenste tijd wordt weergegeven, bijvoorbeeld 8 uur, terwijl het indicatielampje "Delay End" brandt.

OPMERKING: De cyclustijd is inbegrepen in de ingestelde uitgestelde eindtijd.

- Voorbeeld van een cyclustijd van 1 uur en 30 minuten en een uitgestelde eindtijd van 8 uur.
- 8 uur wordt weergegeven op het display en er wordt afgeteld (ca. 6 uur en 30 minuten) tot

de wascyclus start, daarna wordt de cyclusduur 1:30 weergegeven en start. De totale tijd is ongeveer 8 uur.

- Selecteer een andere wascyclus nadat de functie uitgesteld einde is gestart om deze te annuleren.

OPMERKING:

- De werkelijke eindtijd van de wascyclus kan verschillen van de ingestelde uitgestelde eindtijd, afhankelijk van meerdere factoren zoals waterdruk, afvoer, type wasgoed, watertemperatuur en andere omstandigheden.
- De programma's ON SMART en ECO 40-60 ondersteunen de functie uitgesteld einde niet.

Stoomwassen

Druk op de knop STEAM om een stoomwasproces toe te voegen. In het stoomwasproces genereert de machine een grote hoeveelheid stoom van hoge temperatuur die diep in de stof doordringt, de zachtheid en elasticiteit van het wasgoed verbetert en tegelijkertijd geuren elimineert en het wasgoed verfrist.

Deze functie wordt vooral aanbevolen voor katoenen kleding.

Child Lock (Kinderslot)

1. Het instellen van de kinderslotfunctie kan storingen of ongewenste incidenten voorkomen.
2. Houd tijdens het gebruik de knop "SPEED" ongeveer 3 seconden ingedrukt om de kinderslotfunctie in te stellen of te annuleren.
3. Na het instellen van de kinderslot functie gaat het indicatielampje  branden, kan de deur niet geopend worden en wordt het bedieningspaneel vergrendeld, de iconen blijven inactief. Het apparaat kan alleen worden uitgeschakeld door op het ON/OFF icoon te drukken. Als de machine wordt uitgeschakeld, wordt de kinderslotfunctie geannuleerd.
4. Als u het apparaat uitschakelt en weer inschakelt, voert de wasmachine het geselecteerde programma direct uit voordat u het uitschakelt.

AutoDose functie 

Om deze functie te activeren:

- Zet de wasmachine aan door op het ON/OFF icoon te drukken.
- Selecteer een wasprogramma.
- Druk op het icoon Wasmiddel (Autodose) 
- Het geselecteerde niveau wordt weergegeven op het digitale display.
- Nogmaals drukken verhoogt het doseerniveau.
- De wasmachine heeft 5 doseerniveaus:
 - Au > Automatische dosering
 - L1 > Lage dosering
 - L2 > Gemiddelde dosering

NEDERLANDS

L3 > Hoge dosering

OFF > Automatische doseerfunctie gedeactiveerd

Als de functie geactiveerd is, detecteert de wasmachine of de hoeveelheid wasmiddel in het doseerreservoir onvoldoende is. Het indicatielampje hiervan licht op het bedieningspaneel op en geeft aan dat het doseerreservoir bijgevuld moet worden.



De volgende programma's zijn niet compatibel met de Autodose functie:

- Drum Clean Plus (Trommel reiniging).
- Spin (Centrifugeren).
- ECO 40-60.

De tijd van een programma instellen

- Druk op de iconen "+" of "-" om de tijd aan te passen. De ingestelde tijd van een programma wordt weergegeven op het digitale display en de wasmachine werkt volgens die tijd.
- Bij de programma's Drum Clean Plus en ECO 40-60 kan de tijd niet worden aangepast.

Wasgoed toevoegen tijdens een wascyclus

Als het programma loopt, houdt u het icoon START/PAUZE  ingedrukt om de wasmachine te pauzeren. Als het indicatielampje van de deurvergrendeling  uitgaat, kan de deur geopend worden en kunt u wasgoed toevoegen of verwijderen. Zodra de handeling is voltooid, sluit u de deur, houdt u de knop "START/PAUZE" opnieuw ingedrukt en gaat de wasmachine verder vanaf het punt waar deze werd onderbroken.

OPMERKING:

Als het waterniveau of de watertemperatuur in de trommel te hoog is, gaat het indicatielampje voor deurvergrendeling branden, kan de deur niet worden geopend en kan er geen wasgoed worden toegevoegd of verwijderd tijdens het draaien van het programma (om veiligheidsredenen).

Interne trommelverlichting

- Het interne trommellampje brandt altijd tijdens het instellen van het programma of de functie.
- Als het programma is geannuleerd, kan de interne trommelverlichting worden ingeschakeld door de deur van de wasmachine te openen.
- Als het programma draait, gaat het lampje automatisch branden als de wasfase verandert.
- Als u een ander icoon dan het aan/uit icoon aanraakt, kan ook de interne drumverlichting gaan branden.

Systeem voor taakverdeling

De wasmachine heeft een automatisch detectiesysteem voor excentrische lading. Tijdens het centrifugeren, als het wasgoed ongelijk verdeeld is, zal het apparaat het wasgoed egaliseren en aanpassen totdat het gelijkmatig verdeeld is voordat het centrifugeert. Als het wasgoed niet gelijkmatig verdeeld kan worden binnen de aangegeven tijd, zal het apparaat niet draaien om overmatige trillingen te voorkomen. Op dit punt moet u controleren of het wasgoed in de knoop zit en het programma SPIN "Centrifugeren" selecteren nadat u het wasgoed opnieuw hebt georganiseerd. Wanneer u minder wasgoed wast, zoals een broek, een trui, een badhanddoek, etc., is het mogelijk dat de machine het centrifugeerproces niet voltooit vanwege de balansbeveiliging. Was grote en kleine stukken zo veel mogelijk samen, zodat ze niet in de knoop raken en het in ieder geval makkelijker is om ze gelijkmatig los te maken en het centrifugeerproces soepel af te ronden.

OPMERKING:

Vanwege de verschillende soorten en materialen wasgoed kan het automatische aanpassings- en balanssysteem van het apparaat het wasgoed meerdere keren nivelleren en aanpassen om de centrifugeertijd te verlengen. Dit is een normaal verschijnsel, geen incident van de machine.

Voor de eerste wasbeurt

- Alle wasmachines worden onder strenge kwaliteitscontrole getest voordat ze de fabriek verlaten. Dit proces omvat verschillende wascycli. Hierdoor kan er een kleine hoeveelheid water achterblijven in de trommel en het afvoersysteem. Draai een cyclus Drum Clean Plus zonder wasgoed om het systeem te reinigen voor de eerste lading wasgoed.
- Wacht tot de cyclus is voltooid.

Maak alle zakken leeg

- Munten, paperclips, enz. kunnen het wasgoed en de onderdelen van de wasmachine beschadigen.
- Stoffen kunnen beschadigd raken tijdens het wassen en de stukken stof moeten daarna met de hand worden verwijderd.
- Sluit alle ritsen, knopen en haken. Bind alle linten of riemen vast
- Doe kleinere kledingstukken (bijv. nylonkousen, riemen, enz.) en kledingstukken met haakjes (bijv. bh's) in een stoffen zak of kussensloop met ritssluiting. Verwijder de ringen van de gordijnen of doe de gordijnen samen met de ringen in een stoffen zak.

Type stof/label symbool

- Katoen, gemengde vezels, onderhoudsvriendelijk/synthetisch, wol, handwas artikelen.
- Kleur: Scheid gekleurde en witte items. Was nieuwe gekleurde kleding apart.
- Maat: Was items van verschillende afmetingen in dezelfde wasbeurt om de wasefficiëntie en de verdeling van items in de trommel te verbeteren.
- Delicate: Was fijne was apart; deze moet je voorzichtig behandelen.

Gebruik van de wasmachine

1. **Laad het wasgoed** (Fig. 15/16)

Open de deur en doe het wasgoed in de trommel. Laad de items één voor één zonder ze samen te drukken zonder de trommel te vol te doen, plaats ze gelijkmatig. Houd rekening met de beladingsgrootten zoals aangegeven in de "Wascyclustabel". Overbelasting van de machine leidt tot niet optimaal wassen en gekreukeld wasgoed.

2. **Sluit de deur**

Zorg ervoor dat er geen vuile kleren tussen het deurglas en de rubberen afdichting zitten. Sluit de deur en zorg ervoor dat u de "klik" hoort als hij dichtgaat.

3. **Open de kraan**

Zorg ervoor dat het apparaat is aangesloten op de waterleiding. Open de kraan.

4. **Configureer het gewenste programma**

Druk enkele seconden op het ON/OFF icoon om de machine in te schakelen en selecteer vervolgens het gewenste programma (het indicatielampje ervan licht op). De duur van de wascyclus wordt op het display weergegeven. De machine toont automatisch de standaardtemperatuur en mogelijke instellingen voor het centrifugeertoerental voor het geselecteerde programma. Pas indien nodig de temperatuur en/of het centrifugeertoerental aan met de corresponderende knoppen.

- **Verander de temperatuur, indien nodig**

Druk op de knop TEMP (Temperatuur) om de temperatuurinstelling geleidelijk te verlagen totdat de koude was wordt bereikt ("--" wordt weergegeven op het digitale display). Als u nogmaals op de knop drukt, wordt de hoogst mogelijke instelling ingesteld.

- **Wijzig indien nodig het centrifugeertoerental.**

Druk op de knop "SPEED" om het centrifugeertoerental geleidelijk te verlagen totdat het centrifugeren wordt uitgeschakeld ("--" wordt weergegeven op het digitale display). Als u nogmaals op de knop drukt, wordt de hoogst mogelijke instelling ingesteld.

- **Selecteer indien nodig opties**

Druk op de knoppen om de gewenste optie te selecteren; het indicatielampje van de betreffende optie gaat branden.

Druk nogmaals op de knop(pen) om de optie te annuleren, het indicatorlampje van de betreffende optie gaat uit.

- Als de geselecteerde optie niet compatibel is met het geconfigureerde programma, wordt de onverenigbaarheid aangegeven door een pieptoon van de zoemer en gaat het indicatorlampje van de bijbehorende optie knipperen.

- Als de geselecteerde optie niet compatibel is met een eerder geconfigureerde optie, blijft alleen de meest recente selectie actief.

5. Wasmiddel toevoegen

- Verwijder het wasmiddeldoseerbakje en doe wasmiddel en wasverzachter (indien van toepassing) in de betreffende vakjes zoals beschreven in Figuur 17.
- Vak 1: poeder of vloeibaar wasmiddel.
- Vak 2: waterontharder (mag het niveau MAX niet overschrijden).
- Vak 3: vloeibaar wasmiddel voor de functie Autodose.

- Doe geen poeder of vloeibaar wasmiddel in vak 1 wanneer u de functie Autodose (vak 3) gebruikt.

- Open het deksel en giet vloeibaar wasmiddel in vak 3 (Autodose). Het mag het niveau gemarkeerd met "MAX" niet overschrijden. Vloeibaar wasmiddel wordt opgeslagen in vak 3 en hoeft niet telkens te worden toegevoegd als de wasmachine wordt gebruikt. Vergeet niet het deksel te sluiten.



- Open de wasmiddel- en onthardingsdispenser niet als de wasmachine in werking is, om te voorkomen dat er water of schuim gemorst wordt.
- Houd u aan de doseeraanbevelingen van de fabrikant van het wasmiddel/verzachter.
- De juiste dosering wasmiddel is belangrijk omdat:
 - Optimaliseert het reinigingsresultaat.
 - Vermijdt overtollige wasmiddelresten in je wasgoed, die huidirritaties kunnen veroorzaken.
 - Bespaart geld door verspilling van wasmiddelresten te voorkomen.
 - Beschermt de wasmachine en voorkomt verkalking van de onderdelen.
 - Het respecteert het milieu door onnodige milieubelasting te vermijden.

- Gebruik geen wasmiddelen voor het handen wassen, omdat ze te veel schuim maken!
- Gebruik poederwasmiddel voor katoenen was, voor de voorwas en voor het wassen op een temperatuur hoger dan 60 °C!
- Bij gebruik van geconcentreerd of additief afwasmiddel, wordt het aanbevolen, voordat het in het wasmiddelreservoir te gieten, het met water enigszins te verdunnen om te voorkomen dat de inlaat van het wasmiddelreservoir verstopt raakt of dat er water uitlekt wanneer het reservoir wordt gevuld.

6. Uitgesteld eind

Gebruik deze functie desgewenst om een programma op het geprogrammeerde tijdstip te beëindigen.

7. Opstartprogramma

- Druk op de knop "START/PAUZE" . Het bijbehorende controlelampje gaat branden, de deur wordt vergrendeld en het controlelampje DEUR VERGRENDELD  gaat branden.
- Open het wasmiddeldoseerbakje niet tijdens een lopend programma om te voorkomen dat er water gemorst wordt.

NEDERLANDS

- De resterende duur van het programma kan variëren. Factoren zoals onbalans in de waslading of schuimvorming kunnen de programmaduur beïnvloeden.
- 8. De configuratie van een lopend programma wijzigen, indien nodig.**
- U kunt de instellingen wijzigen terwijl een programma actief is. De wijzigingen worden doorgevoerd zolang de desbetreffende programmafase nog niet is afgerond.
 - De configuratie van een lopend programma wijzigen:
 - Druk op de knop "START/PAUZE"  om het lopende programma te pauzeren.
 - Wijzig de instellingen.
 - Druk nogmaals op de knop START/PAUZE  om door te gaan met het programma.
 - Als u het programma hebt gewijzigd, voeg dan geen wasmiddel toe voor het nieuwe programma.
 - Om te voorkomen dat een lopend programma per ongeluk wordt gewijzigd (bv. door kinderen), kun je de functie "Child Lock" gebruiken.



Een lopend programma onderbreken en de deur openen

- Druk op de knop "START/PAUZE"  om een lopend programma te pauzeren.
- Als het waterniveau en/of de temperatuur in de trommel niet hoog is, gaat het indicatielampje "DOOR LOCK"  uit. U kunt de deur bijvoorbeeld openen om meer wasgoed toe te voegen of om per ongeluk geladen wasgoed te verwijderen. Druk nogmaals op de knop "START/PAUZE" om door te gaan met het programma.

9. Annulering van een programma

- Druk op het ON/OFF icoon om de wasmachine uit te zetten.
- Als het waterniveau en/of de temperatuur laag genoeg is, wordt de deur ontgrendeld en kan deze worden geopend.
- De deur blijft vergrendeld als er een hoger waterniveau in de trommel is. Druk vervolgens op het icoon SPEED om de centrifugesnelheid in te stellen op "--", d.w.z. uit ("-") moet worden weergegeven op het digitale display).
- Druk op de knop START/PAUZE  om het SPIN-programma uit te voeren. Tijdens het wasprogramma loopt er water uit de trommel. De deur wordt ontgrendeld aan het einde van het programma.

10. Het apparaat uitschakelen na afloop van een wasprogramma

- Aan het einde van de cyclus wordt het bericht "END" weergegeven op de digitale display.
- De deur kan alleen worden geopend als het controlelampje DEUR VERGRENDELD  uitgaat.
- Controleer of het indicatielampje DOOR LOCK uit is, open dan de deur en verwijder het wasgoed.
- Druk op het ON/OFF icoon  om de wasmachine uit te zetten.
- Laat de deur op een kier staan zodat de binnenkant van de trommel kan drogen en geurtjes en schimmelvorming worden voorkomen.

5. SCHOONMAAK EN ONDERHOUD

Waarschuwing

Voordat u het apparaat reinigt of repareert, moet u het loskoppelen van het elektriciteitsnet en de kraan sluiten.

- Goed onderhoud van de wasmachine verlengt de levensduur. Het oppervlak kan indien nodig worden gereinigd met een verdund neutraal, niet-schurend reinigingsmiddel. Als er overtollig water is, gebruik dan een doek om het onmiddellijk op te nemen.
- Gebruik geen schurende sponzen, poeders of schoonmaakproducten om het product te reinigen.
- Gebruik geen water onder druk om de apparatuur te reinigen.

Reiniging van de trommel

- Roest in de trommel, veroorzaakt door metalen voorwerpen, moet onmiddellijk worden gereinigd met een chloorvrij reinigingsmiddel.
- Gebruik geen stalen schuursponzen.

Opmerking

Plaats geen kleding in de wasmachine tijdens de reiniging van de trommel.

- Reiniging van de deurdichting en het glas
- Reinig het glas en de deurdichting na elke wasbeurt om alle sporen van pluizen en vlekken te verwijderen. Ophoping van pluusjes kan lekkage veroorzaken.
- Verwijder munten, knopen of andere voorwerpen van de deurdichting na elke wasbeurt.

Ontkalking van de wasmachine

- Zolang u de juiste hoeveelheden wasmiddel bij de wasbeurten gebruikt, is ontkalken niet nodig. Als het nodig is om de trommel van het apparaat te ontkalken, volg dan de instructies van de fabrikant van het ontkalkingsproduct.
- Kleine hoeveelheden ontkalkingsmiddel kunnen worden gebruikt voor het verwijderen van witte vlekken op de wastrommel veroorzaakt door kalk of minerale afzettingen of kleine hoeveelheden roest veroorzaakt door metalen voorwerpen die in de trommel zijn achtergebleven.

OPMERKING: Ontkalkingsmiddelen bevatten zuren die onderdelen van het apparaat kunnen aantasten en het wasgoed kunnen verkleuren.

De waterinlaatslang controleren

Controleer de watertoevoerslang minstens één keer per jaar. Als er scheurtjes zijn, moet deze onmiddellijk worden vervangen, want tijdens het wasprogramma is de waterdruk erg hoog en kan een gebarsten watertoevoerslang gemakkelijk opengaan.

Wasmiddeldispenser reinigen

Maak de wasmiddel en waterontharder vakjes regelmatig schoon om te voorkomen dat ze verstopt raken en dat er water overloopt.

Een goede reiniging van de dispenser zorgt ervoor dat de additieven goed in het wasgoed stromen.

1. Open de dispenser, druk op het uiteinde van het lipje van de dispenser (zoals aangegeven door de pijl in Figuur 18), laat het uiteinde van het lipje van de dispenser los en verwijder de dispenser.
2. Reinig de twee waspoeder en wasverzachter vakjes met water op kamertemperatuur en verwijder alle resten van de binnenkant.
3. Zet de dispenser terug op de oorspronkelijke locatie.

Legende figuur 18:

1. Lipje van dispenser.
2. Druk in deze richting.
3. Automatisch doseerbakje voor vloeibaar wasmiddel.
4. Verwijder de dispenser.

Waarschuwing

Gebruik geen alcohol, oplosmiddelen of chemicaliën.

U kunt een zachte borstel gebruiken om wasmiddelresten te verwijderen die aan het doseerbakje vastzitten.

Opmerking: Open tijdens het schoonmaken het deksel van het automatische doseerbakje voor vloeibaar wasmiddel niet en kantel of draai de automaat niet om te voorkomen dat er vloeibaar wasmiddel uitloopt.

Opmerking: Gebruik de wasmachine niet als het wasmiddeldoseerbakje niet correct geïnstalleerd is. Als de wasmachine in werking is, zorg er dan voor dat de dispenser volledig gesloten is.

Het gaasfilter in de watertoevoerslang en de watertoevoerklep reinigen

1. Sluit de kraan (afsluitkraan) en schroef de watertoevoerslang los (Fig. 19).
2. Reinig het gaasfilter aan het uiteinde van de slang voorzichtig met een fijne borstel (Fig. 20).
3. Schroef nu de watertoevoerslang aan de achterkant van het apparaat met de hand los. Verwijder het gaasfilter van de watertoevoerlepel aan de achterkant van het apparaat met een nijptang (let op dat u het niet beschadigt) en reinig het zorgvuldig (Fig. 21).
4. Plaats het gaasfilter terug in de achterkant van de wasmachine. Sluit de watertoevoerslang weer aan op de kraan en op het apparaat. Gebruik geen gereedschap om de inlaatslang aan te sluiten. Open de waterkraan en controleer of alle verbindingen goed vastzitten (Fig. 22).

Filter en afvoerpomp reinigen

WAARSCHUWING: BRANDGEVAAR Gevaar voor huidletsel door heet water!

Wees extra voorzichtig bij het aftappen van water uit het apparaat en het openen van het deksel.

Het is aan te raden om het filter van de afvoerpomp van tijd tot tijd schoon te maken om ervoor te zorgen dat er zich geen problemen voordoen.

De pomp van het apparaat kan verstopt raken door los vuil (controleer de trommel en verwijder zichtbaar vuil na elke lading). Stoffen die veel pluizen kunnen ook verstoppingen veroorzaken. Om bij het filter van de afvoerpomp te komen, moet u eerst het deksel rechtsonder openen. Druk lichtjes om het deksel te openen (Fig. 23). Ga als volgt te werk met het deksel open:

1. Als het apparaat nog niet is afgetapt, probeer het dan nu af te tappen. Draai eerst de keuzeknop voor de wascyclus om het programma "SPIN" te selecteren, druk op de knop "SPEED" tot op het display "-" verschijnt en druk vervolgens op de knop "START/PAUZE". Wacht even tot de pomp het water uit het vat heeft afgevoerd. Als de pomp volledig geblokkeerd is, kan het water niet weglopen en wordt de cyclus beëindigd.
2. Draai de kraan dicht zodat er geen water meer binnenkomt. Schakel het apparaat uit. Haal de stekker uit het stopcontact.
3. Gebruik de afneembare afvoerslang bij de filteropening om het resterende water af te voeren naar een geschikte bak (er kan maximaal 20 liter water worden afgevoerd). Verwijder de plug van de slang en plaats deze over de zijkant van een geschikte bak en laat het water uit het vat lopen. Plaats na afloop de afsluitstop terug op het uiteinde van de slang en berg de slang weer op. Zorg ervoor dat het afgevoerde water niet op de vloer terecht komt (Fig. 24).
4. Draai het filterdeksel linksom om het filter te verwijderen. Er kan een kleine hoeveelheid restwater uitvloeien wanneer het deksel wordt verwijderd. Reinig de binnenkant en het filter zelf en verwijder vuil of vreemde voorwerpen. Verwijder pluïesjes, vuil of resten van schoonmaakmiddelen van de filterdraad. U kunt water, een doek of een zachte borstel gebruiken. Plaats het terug in de oorspronkelijke positie (Fig. 25).
5. Sluit het deksel en veeg eventueel gemorst water op (Fig. 26).

6. PROBLEEMOPLOSSING

Probleem	Oorzaak/mogelijke oplossing
Er zitten gekleurde vlekken en olievlekken op de trommel.	Het apparaat heeft een servicebeurt nodig. Draai een "DRUM CLEAN" wasprogramma zonder wasmiddel en wasgoed.

NEDERLANDS

Slechte geuren	Door het gebruik van rubberen onderdelen zal de machine aan het begin van het gebruik een rubbergeur hebben, maar de rubbergeur zal geleidelijk verdwijnen tijdens het gebruik. Laat de deur na elke wasbeurt op een kier staan.
De deur kan niet worden geopend	De veiligheidsfunctie is in werking en de watertemperatuur en/of het waterniveau zijn te hoog. Als het programma normaal is afgelopen, maar er is een stroomstoring. Is de kindervergrendelingsfunctie "CHILD LOCK" geactiveerd? Deactiveer de functie kinderslot. Schakel de functie voor uitgesteld einde uit.
Gemorst water uit wasmiddeldispenser	De dispenser is verstopt met afwasmiddel en moet worden schoongemaakt. De waterdruk is te hoog en moet verlaagd worden; draai de kraan op de watertoevoerleiding iets dicht en probeer het opnieuw. Het apparaat is naar voren gekanteld - Het moet waterpas staan in zijn uiteindelijke positie.
Waterlekkage	Waterinlaatslang zit los, controleer de aansluitingen. De waterinlaatslang zit goed vast maar lekt nog steeds; als dit het geval is, vervang dan de rubberen sluitringen of de waterinlaatslang heeft geen rubberen sluitring. De afvoerslang is niet goed geplaatst. In geval van waterlekkage in het apparaat, schakelt u de stroomtoevoer uit en neemt u contact op met de technische ondersteuning van Cecotec.
Schakelt niet in	Het apparaat is niet volledig aangesloten of niet voldoende aangesloten om contact te maken. Geen stroom naar het stopcontact. Controleer de zekeringen en regel- en beveiligingselementen van de elektrische installatie.
Het wasprogramma start niet	De deur is niet goed dicht. De knop "START/PAUZE" is niet ingedrukt. De waterkraan is niet opengedraaid zodat er water in het apparaat kan stromen. Er is een functie voor vertraagde beëindiging geconfigureerd.

<p>Er komt geen water of reinigingsmiddel in de trommel. Fout "E02" verschijnt op het scherm</p>	<p>De watertoevoerslang is geknikt of gebogen. De watertoevoerslang is niet aangesloten op de watertoevoer. De waterdruk is te laag. De waterkraan is niet geopend om water in de machine te laten stromen. Er is geen watervoorziening in de woning. Het gaasfilter in de watertoevoerslang en/of de watertoevoerklep is verstopt. Kraan en/of waterleiding is bevroren. De knop "START/PAUZE" is niet ingedrukt. Er zit al genoeg water in het vat.</p>
<p>Waterafvoer wanneer het programma start</p>	<p>Dit is geen probleem. Open de deur niet om water rechtstreeks in de trommel te gieten voordat het programma is gestart, anders kan het apparaat het water lozen dat in de trommel werd gegoten toen het programma werd gestart.</p>
<p>Het waterniveau is te laag wanneer de machine aan het wassen is.</p>	<p>Dit is geen probleem. Het waterverbruik in de wascyclus van dit apparaat is relatief laag, het waterniveau in de wascyclus is lager dan dat van andere typen wasmachines.</p>
<p>Te veel water tijdens het wasprogramma</p>	<p>Als het waterpeil daalt, zal de machine het water automatisch terugwinnen. Als de hoeveelheid te wassen wasgoed te groot is, kan het apparaat het water automatisch meerdere keren vullen tijdens de wascyclus.</p>
<p>Er zit te veel schuim in de trommel of er stroomt te veel schuim uit het afwasmiddelbakje.</p>	<p>Het wasmiddel is niet geschikt voor machinewas (moet de tekst "voor wasmachines" of "hand- en machinewas" of iets dergelijks bevatten). Er is te veel wasmiddel gebruikt; in zacht water is minder wasmiddel nodig.</p>
<p>Het centrifugeren op hoge snelheid moet vele malen herhaald worden (spinnen).</p>	<p>Door verschillende soorten en materialen wasgoed kan het load balancing systeem van het apparaat wiebelen en het wasgoed vele malen verstrooien om de centrifugetijd te verlengen. Dit is een normaal verschijnsel, geen incident van de machine.</p>

NEDERLANDS

<p>Machine centrifugeert niet</p>	<p>Er is geen centrifugeertoerental geselecteerd. Op het display verschijnt "-".</p>
<p>De machine trilt erg tijdens het centrifugeren.</p>	<p>De poten zijn niet afgesteld, waardoor de machine schommelt. Nieuwe installatie: de transportschroeven, inclusief de plastic afstand houder, of de piepschuimverpakking is niet verwijderd bij het installeren van de machine. Het apparaat zit klem tussen meubels en/of muren. De belasting is enigszins uit balans en het apparaat draait, maar met een lagere snelheid.</p>
<p>Centrifugeerresultaat niet optimaal</p>	<p>Wanneer U minder wasgoed wast, zoals een spijkerbroek, een trui, een badhanddoek, etc., is het mogelijk dat de machine het centrifugeerproces niet voltooit vanwege de balansbeveiliging. Als de lading enigszins uit balans is, zal het apparaat centrifugeren, maar op een lager toerental en niet op het standaard centrifugeertoerental of de instelling voor het centrifugeertoerental van de cyclus.</p>
<p>De machine loopt niet of langzaam leeg of er verschijnt "E03" op het display.</p>	<p>De bovenkant van de afvoerslang is te hoog. Hij moet geïnstalleerd worden op een hoogte van 65-100 cm vanaf de grond. Filter van afvoerpomp is verstopt. Afvoerslang is geknikt of gebogen. Afvoerslang is verstopt of bevroren.</p>
<p>De wasprogrammatijd stopt met tellen voordat het centrifugeerproces met hoge snelheid wordt gestart.</p>	<p>Dit is geen probleem. Het lastcompensatiesysteem van het apparaat trommelt en verspreidt het wasgoed in de trommel gedurende een lange tijd om evenwicht te bereiken en het centrifugeren op hoge snelheid te voltooien; tijdens het trommelen en verspreiden stopt de programmatijd met tellen voordat het apparaat het centrifugeerproces op hoge snelheid bereikt.</p>
<p>Wasprogramma duurt te lang</p>	<p>De programmatijden kunnen variëren afhankelijk van de waterdruk, het binnenkomende water, de temperatuur enz. Als de lading wasgoed uit balans raakt, zal de tijd toenemen.</p>

Overmatig lawaai	Er zal altijd wat lawaai zijn van de motor, pomp en trommel tijdens het draaien. De wasmachine raakt andere objecten. Vreemde voorwerpen, zoals haarspelden of metalen voorwerpen, vallen in de trommel.
De machine wordt continu gevuld met water en continu geleegd.	De bovenkant van de afvoerslang zit te laag. Te installeren op een hoogte tussen 65 en 100 cm boven de grond. Het uiteinde van de afvoerslang is te ver naar beneden in de standpijp geduwd, het slangstuk moet op 100 mm van het uiteinde van de afvoerslang worden geïnstalleerd. Het uiteinde van de afvoerslang wordt ondergedompeld in het geloosde water.
Het afgevoerde water gaat terug naar het apparaat	Als het uiteinde van de afvoerslang het afgevoerde water (water dat uit de wasmachine komt) raakt, kan dit (het afgevoerde water) terug in het apparaat gezogen worden en het apparaat of de kleding beschadigen.
Bedieningspaneel wordt heet	Dit is een licht verwarmingseffect van de elektronische componenten op de printplaat aan de achterkant van het bedieningspaneel.
Algemene kwesties	Uw apparaat bevat sensoren die de voortgang tijdens de wascyclus controleren (bijv. waterniveau, temperatuur, ongebalanceerde ladingen, wastijd/voortgang). Normaal gesproken is het onwaarschijnlijk dat er een probleem is als uw apparaat de cyclus met succes voltooit.

- Repareer of vervang geen enkel onderdeel van het apparaat, tenzij dit specifiek in deze handleiding wordt aangegeven. Het kan leiden tot een gevaarlijk incident dat je gezondheid in gevaar brengt en/of schade toebrengt aan eigendommen.
- Neem bij storingen contact op met de technische ondersteuning van Cecotec.
- Gebruik originele reserveonderdelen.

BELANGRIJK: Kom niet in contact met de volgende interne onderdelen terwijl het apparaat is aangesloten: inlaatklep(en), afvoer pomp, koellichaam van de motorregelaar, printplaat.

Foutmeldingen

Fout	Oorzaak	Oplossing
E02	Geen binnendringend water	Controleer of de kraan open staat. Als de watertoevoer wordt afgesloten. Zijn het gaasfilter in de watertoevoerslang en de watertoevoerklep verstopt? Wat als de watertoevoerslang van het apparaat bevroren is? Als de foutcode nog steeds bestaat, neem dan contact op met de technische ondersteuning van Cecotec.
E03	Afvoerstoring	Reinig het pompfilter. Controleer of de afvoerslang gebogen, geknikt of verstopt is. Elimineer eerdere oorzaken van falen. Als de foutcode nog steeds bestaat, neem dan contact op met de technische ondersteuning van Cecotec.

<p>U4</p>	<p>Deurvergrendeling fout</p>	<p>De deur is niet goed en het deurslot werkt niet normaal. Sluit de deur weer, draai de keuzeknop voor de wascyclus naar de stand "OFF" om de stroomtoevoer uit te schakelen en draai vervolgens de keuzeknop om een willekeurig wasprogramma te selecteren en druk op de START/PAUZE-knop om het programma opnieuw te starten. Elimineer de oorzaken van deze storing. Als de foutcode nog steeds bestaat, neem dan contact op met de technische ondersteuning van Cecotec. Als de foutcode verschijnt en u de deur niet kunt openen, kan het deurslot defect zijn. Neem dan contact op met de technische ondersteuning van Cecotec.</p>
-----------	-------------------------------	--

NEDERLANDS

H	Trommeltemperatuur is hoog	Druk op de knop START/PAUZE om de werking van het apparaat te onderbreken en wacht een paar minuten. Wanneer de temperatuur in de trommel is gedaald tot een veilig niveau en de foutcode op het display is gewist, drukt u op de knop START/PAUZE om door te gaan met de rest van het programma. Als de foutcode nog steeds bestaat, neem dan contact op met de technische ondersteuning van Cecotec.
EXX	Andere storingen	Zet het apparaat uit met de keuzeschakelaar, haal de stekker uit het stopcontact en neem contact op met de technische ondersteuning van Cecotec.

Opmerking: Controleer de oorzaak van de fout en wis de fout voordat u opnieuw op de knop START/PAUZE drukt. Als de foutcode is gewist, zal het apparaat blijven werken. Als de foutcode nog steeds bestaat, trek dan de stekker uit het stopcontact en bel zo snel mogelijk onze technische ondersteuning voor assistentie.

Als u de inhoud van de zakken niet leegt, kan de pomp of de afvoerslang verstopt raken of kan de machine beschadigd raken.

Was geen wasgoed zonder waslabel en was geen wasgoed dat niet geschikt is voor de wasmachine.

7. TECHNISCHE SPECIFICATIES

U kunt toegang krijgen tot de productdatabank waarin de informatie van elk model is opgeslagen door de QR-code van uw model te scannen (ook te vinden op het energielabel).

Referentie	00161	00162	00163
Model	Bolero DressCode 9900 Autodose Inverter FullColor A	Bolero DressCode 9900 Autodose Inverter FullColor Steel A	Bolero DressCode 9900 Autodose Inverter FullColor Ice Blue A
QR-code			
Nominale spanning	220-240V ~		
Nominale frequentie	50 Hz		
Wascapaciteit:	9 Kg		
Nominaal wasvermogen	2000 W		
Standaard waterdruk	0,03 MPa-1 MPa		
Beschermingsgraad	IP X4		

Technische specificaties kunnen zonder kennisgeving worden gewijzigd om de kwaliteit van het product te verbeteren.

Geproduceerd in China / Ontworpen in Spanje.

8. TECHNISCHE FICHES

Inputmethode voor de nieuwe energie-efficiëntienorm (EN60456:2016 + FprAA:2020)
Eco 40-60, (parameters zijn standaard niet ingesteld)

9 Kg BLDC	20 °C	Cotton (Katoen)	Wool (Wol)	Quick wash (Snel wassen)
Nominale capaciteit / kg	2	9	1	1
Programmaduur (h:min)	0:39	0:57	0:50	0:15
Energieverbruik (Kwh/ciclo)	0,24	1,25	0,20	0,10
Waterverbruik (L/cyclus)	65	80	70	40
Temperatuur MAX / °C	30	55	35	35
Resterend vochtgehalte	75%	70%	85%	75%
Centrifugesnelheid / rpm	700	900	500	700

Met het ECO 40-60 programma kan katoenen wasgoed met normale vervuiling, dat wasbaar is op 40 °C of 60 °C, samen in dezelfde cyclus worden gewassen;

- De meest energie-efficiënte programma's zijn over het algemeen programma's die op lagere temperaturen en gedurende langere tijd werken;
- Ruis en resterend vochtgehalte worden beïnvloed door de centrifugesnelheid: hoe hoger de centrifugesnelheid in de centrifugefase, hoe hoger de ruis en hoe lager het resterend vochtgehalte;
- De vermelde waarden voor andere programma's dan het Eco40-60 programma en de wascyclus zijn slechts indicatief.

PARAMETER	AANTAL	WAARDE
Nominale capaciteit voor de wascyclus, met intervallen van 0,5 kg(c)	kg	9,0
Stroomverbruik voor ECO-programma 40-60 bij nominale capaciteit (EW_{full})	kWh/cyclus	0,863
Stroomverbruik voor programma ECO 40-60 op halve capaciteit ($E_{w,1/2}$)	kWh/cyclus	0,478
Stroomverbruik voor programma ECO 40-60 bij een kwart van de nominale capaciteit ($E_{w,1/4}$)	kWh/cyclus	0,191
Gewogen energieverbruik van programma ECO 40-60 (E_w)	kWh/cyclus	0,494
Standaard energieverbruik van ECO 40-60 (SCE_w) programma	kWh/cyclus	0,951
Energie-efficiëntie-index van de wascyclus (EEL_w)	—	51,9
Waterverbruik van ECO-programma 40-60 bij nominale capaciteit ($W_{w,full}$)	L/cyclus	69,8
Waterverbruik van programma ECO 40-60 bij halve nominale capaciteit ($W_{w,1/2}$)	L/cyclus	44,9
Waterverbruik van programma ECO 40-60 bij een kwart van de nominale capaciteit ($W_{w,1/4}$)	L/cyclus	33,9
Gewogen waterverbruik van de wascyclus (W_w)	L/cyclus	49
Wasefficiëntie-index van het programma ECO 40-60 op nominale capaciteit (J_w)	—	1,031
Wasefficiëntie-index van de wascyclus bij nominale capaciteit (J_w)	—	1,031
Wasefficiëntie-index van de wascyclus op halve nominale capaciteit (J_w)	—	1,031
Spoelrendement van ECO-programma 40-60 bij nominale capaciteit (I_r)	g/kg	5,0
Spoelrendement van programma ECO 40-60 bij halve nominale capaciteit (I_r)	g/kg	5,0
Spoelrendement van programma ECO 40-60 bij een kwart van de nominale capaciteit (I_r)	g/kg	5,0
ECO-programmaduur 40-60 bij nominaal vermogen (t_w)	h:min	3:48

NEDERLANDS

Duur ECO-programma 40-60 bij halve nominale capaciteit (t_w)	h:min	2:54
Duur van ECO-programma 40-60 bij een kwart van de nominale capaciteit (t_w)	h:min	2:54
Temperatuur die gedurende ten minste 5 minuten wordt bereikt binnen de lading tijdens het ECO 40-60 programma op nominaal vermogen (T)	°C	35
Temperatuur bereikt gedurende ten minste 5 min in de lading tijdens het ECO 40-60 programma op halve nominale capaciteit (T)	°C	30
Temperatuur die gedurende ten minste 5 minuten wordt bereikt binnen de lading tijdens het ECO 40-60 programma op een kwart van de nominale capaciteit (T)	°C	20
Centrifuge-toerental in de centrifugefase van het ECO-programma 40-60 bij nominaal vermogen (S)	rpm	1400
Centrifuge-toerental in de centrifugefase van het ECO-programma 40-60 bij halve nominale capaciteit (S)	rpm	1400
Centrifuge-toerental in de centrifugefase van het ECO-programma 40-60 op een kwart van de nominale capaciteit (S)	rpm	1400
Gewogen restvochtgehalte na wassen (D)	%	62,0
Geluidsemisatie via de lucht tijdens het ECO 40-60 programma (centrifugatiefase)	dB(A) re 1 P _w	76
Stroomverbruik in uitstand (P _o) (indien van toepassing)	W	0,50
Stroomverbruik in stand-by (P _{sm}) (indien van toepassing)	W	0,50
Wordt er informatie weergegeven in stand-bymodus?	—	Nee
Stroomverbruik in stand-by (P _{sm}) bij stand-by op het lichtnet (indien van toepassing)	W	—
Stroomverbruik bij uitgestelde start (P _{as}) (indien van toepassing)	W	4,00

9. RECYCLING VAN ELEKTRISCHE EN ELEKTRONISCHE APPARATUUR



Dit symbool geeft aan dat, volgens de geldende voorschriften, het product en/of de batterij gescheiden van het huisvuil moeten worden afgevoerd. Wanneer

dit product het einde van zijn levensduur bereikt, dient u de batterijen/accumulatoren te verwijderen en het naar een door de plaatselijke autoriteiten aangewezen inzamelpunt te brengen.

Voor gedetailleerde informatie over hoe elektrische en elektronische apparatuur en/of batterijen op de juiste manier kunnen worden weggegooid, moeten consumenten contact opnemen met hun plaatselijke autoriteiten.

Naleving van de bovenstaande richtlijnen helpt het milieu te beschermen.

10. GARANTIE EN TECHNISCHE ONDERSTEUNING

Cecotec is aansprakelijk tegenover de gebruiker of eindconsument voor elk gebrek aan conformiteit dat bestaat op het moment van levering van het product onder de voorwaarden, bepalingen en termijnen die zijn vastgelegd in de toepasselijke regelgeving.

Het wordt aanbevolen reparaties te laten uitvoeren door gekwalificeerd personeel.

Als u ooit een incident met het product ontdekt of vragen heeft, neem dan contact op met de officiële Technische Assistentie van Cecotec via het telefoonnummer +34 96 321 07 28.

11. COPYRIGHT

De intellectuele eigendomsrechten op de teksten in deze handleiding behoren toe aan CECOTEC INNOVACIONES, S.L. Alle rechten voorbehouden. De inhoud van deze publicatie mag niet, geheel of gedeeltelijk, worden verveelvoudigd, opgeslagen in een geautomatiseerd gegevensbestand, doorgegeven of verspreid op welke wijze dan ook (elektronisch, mechanisch, door fotokopieën, opnamen en dergelijke) zonder voorafgaande toestemming van CECOTEC INNOVACIONES, S.L.

1. CZĘŚCI I KOMPONENTY

Rys. 1.

1. Wąż doprowadzający wodę
2. Drzwi
3. Wąż odpływowy
4. Korpus
5. Przewód zasilania
6. Zbiornik dozownika detergentu/ptynu do płukania
7. Panel sterowania
8. Bęben
9. Filtr odpływowy
10. Regulowane nóżki

Akcesoria

Rys. 2.

1. Instrukcja obsługi
2. Wąż doprowadzający zimną wodę
3. Klucz płaski
4. Zaślepka otworu śruby transportowej

2. PRZED UŻYCIEM

- Wyjmij urządzenie z pudełka i przechowuj oryginalne pudełko i inne elementy opakowania w bezpiecznym miejscu. Pomoże to zapobiec uszkodzeniu produktu, jeśli będziesz trzeba go przetransportować w przyszłości. Jeśli chcesz pozbyć się oryginalnego opakowania, pamiętaj o prawidłowym recyklingu wszystkich jego elementów.
- Aby zdjąć dolną część opakowania, nie przechylaj urządzenia na jego przednią stronę. Ostrożnie przechyl je na bok. Nigdy nie kładź urządzenia bezpośrednio na podłogę tylną lub przednią częścią do dołu.
- Upewnij się, że wszystkie części i akcesoria są dołączone i są w dobrym stanie. Jeśli brakuje jakiegokolwiek części lub jest ona w złym stanie, należy natychmiast skontaktować się z oficjalnym Serwisem Pomocy Technicznej Cecotec.
- Utrzymuj dzieci z daleka od opakowania urządzenia.
- Przed pierwszym użyciem urządzenia wykalibruj je.
- Przed pierwszym użyciem pralka, powinna wykonać cały kompletny cykl prania bez ubrań (z pustym bębniem).

- Upewnij się, że wszystkie kieszenie są puste. Szpiczaste i małe przedmioty, takie jak monety, zatraski, gwoździe, śruby lub kamienie, mogą poważnie uszkodzić urządzenie.

3. INSTALACJA URZĄDZENIA

1. Umieść urządzenie na płaskiej powierzchni, suchej i stabilnej. Upewnij się, że produkt nie znajduje się na przewodzie zasilającym.
2. Nigdy nie instaluj urządzenia na miękkim dywanie lub drewnianej podłodze ani na antresoli.
3. Pralka może się trochę poruszać podczas pracy z powodu czynników przeciążenia.
4. Unikaj ekspozycji produktu na bezpośrednie światło słoneczne i upewnij się, że posiada odpowiednią wentylację.
5. Utrzymuj środowisko w pomieszczeniu suche i unikaj wilgoci.
6. Usunąć kartonowe pudełko i styropian.
7. Odłącz przewód zasilający i wąż odpływowy z tyłu.
8. Usuń wszelkie akcesoria, które mogą znajdować się wewnątrz bębna, takie jak wąż doprowadzający wodę, instrukcja obsługi itp.
9. Pralkę należy używać w miejscach, w których temperatura wynosi od 5°C do 40°C. Przy stosowaniu w temperaturze poniżej 0°C zawór wlotowy i system odwadniający mogą ulec uszkodzeniu.
10. Zainstaluj urządzenie, upewniając się, że wokół niego jest wystarczająco dużo miejsca (Rys. 4):
 - a: minimum 3 cm
 - b: minimum 5 cm
 - c: minimum 5 cm po lewej stronie
 - d: minimum 5 cm po prawej stronie
 - e: minimum 70 cm

UWAGA: Nie dopuszczać do kontaktu metalowych części urządzenia z metalowymi zlewozmywakami lub innymi urządzeniami.

Usuwanie śrub transportowych (Rys. 3)

- Przed instalacją pralki trzeba usunąć wszystkie śruby transportowe z tylnej części urządzenia.
- WAŻNE: przed pierwszym użyciem należy bezwzględnie usunąć śruby transportowe, w przeciwnym razie mogą one uszkodzić bęben podczas pracy urządzenia.
- Zachowaj wszystkie śruby transportowe w bezpiecznym miejscu do czasu kiedy zajdzie potrzeba przeniesienia urządzenia w przyszłości.
- Aby usunąć śruby:
 - Poluzuj 4 śruby za pomocą dostarczonego klucza i wyjmij je (A).
 - Wyjmij 4 odstępniaki węża (w zależności od modelu) (B).

POLSKI

- UWAGA: podczas odkręcania śrub transportowych, odstępniki rur mogą czasami wpaść do środka urządzenia, jeśli tak się stanie, można się do nich dostać, przechylając urządzenie do przodu i podnosząc je z ziemi lub z podstawy urządzenia.
- Zakryj otwory na śruby transportowe za pomocą 4 dostarczonych zaślepek (C).
- Zachowaj śruby w bezpiecznym miejscu na przyszłość. Będą one potrzebne ponownie, jeśli w przyszłości urządzenie będzie musiało zostać przeniesione w inne miejsce.
- Jeśli konieczne jest przetransportowanie go w inne miejsce:
 1. Ponownie zainstaluj śruby transportowe.
 2. Przymocuj przewód zasilający z tyłu urządzenia.

Jak wypoziomować pralkę

- Urządzenie osiąga wysokie prędkości wirowania, aby usunąć wodę pod koniec cyklu prania.
- Dlatego ważne jest, aby było ono wypoziomowane i aby wszystkie 4 nóżki naciskały na podłogę z taką samą siłą.
- Pomoże to zapewnić cichszą pracę z mniejszymi wibracjami.

Aby to zrobić, wykonaj następujące kroki:

- Ustaw urządzenie na równej i twardej powierzchni. Najlepiej w rogu pokoju.
- Jeśli podłoga jest nierówna, wyreguluj nóżki, aby wypoziomować urządzenie. Nie umieszczaj żadnych przedmiotów pod nóżkami, aby spróbować je wypoziomować.
- Nie wyciągaj nóżek bardziej niż to konieczne. Im bardziej wyciągnięte, tym bardziej będzie wibrowało urządzenie. Zaczynij od wsunięcia nóżek do końca i wyreguluj każdą z nich w razie potrzeby.
- Możesz użyć poziomicy (brak w zestawie), aby sprawdzić, czy urządzenie jest wypoziomowane.
- Naciśnij na każdy róg górnej części urządzenia, aby upewnić się, że się nie chwieje.
- Wszystkie nóżki muszą jednakowo naciskać na podłogę.
- Gdy urządzenie jest wypoziomowane i nie chwieje się, zablokuj nóżki, dokręcając przeciwnakrętki do dolnej części urządzenia. Pamiętaj, aby zrobić to bez zmiany wysokości nogi (trzymaj nogę podczas dokręcania przeciwnakrętki). Rys. 5

Łączenie dostarczonych węży

Podłączenie węża doprowadzającego wodę

- Podłącz jeden koniec węża doprowadzającego wodę do kranu z zimną wodą i dokręć ręcznie (Rys. 6). Przed podłączeniem pozwól wodzie swobodnie płynąć, aż będzie całkowicie czysta.
- Podłącz drugi koniec węża doprowadzającego wodę do zaworu wlotu wody z tyłu obracając go zgodnie z ruchem wskazówek zegara (Rys. 7).
- Powoli otwieraj kran i upewnij się, że nie ma wycieków wody.

Ostrzeżenie

- Nie wolno skręcać, rozrywać, modyfikować ani naprawiać węża doprowadzającego wodę.
- Mocno dokręć końcówkę węża ręką.
- Ciśnienie doprowadzanej wody powinno mieścić się w zakresie od 0,03 do 1 MPa. Jeśli ciśnienie przekroczy tę wartość, należy zainstalować zawór redukcyjny do wody (brak w zestawie).
- Jeśli wąż nie jest wystarczająco długi, skontaktuj się ze specjalistycznym sklepem, autoryzowanym technikiem lub Serwisem Pomocy Technicznej Cecotec.
- Nigdy nie używaj węża z drugiej ręki lub używanego. Zawsze używaj węża dostarczonego wraz z urządzeniem.

Podłączenie węża odpływowego

- Wysokość punktu spuszczenia wody (Rys. 8)
- Różnica wysokości między podłogą a odpływem:
- Minimum 60 cm (24 cale)
- Maksimum 100 cm (39 cali)

Rodzaje przyłączy odpływowych:**1. Do rury pionowej odpływu**

Podłącz wąż odpływowy do kolanka (brak w zestawie) rury odpływowej. Umieść kolanko na wężu 4 cale (100 mm) od końca węża. Włóż tę część węża do rury. Jeśli wąż zostanie wciśnięty zbyt głęboko, może to spowodować samoczynne opróżnianie, to znaczy ciągłe odprowadzanie wody w miarę napełniania. Zamocuj kolanko i wąż opaską zaciskową (brak w zestawie), aby zapobiec wysunięciu się z rurki podczas użytkowania.

Rys. 9

1. Rura odpływowa
2. Zimna woda

2. Do syfonu zlewozmywaka

Przymocuj wąż odprowadzający wodę do syfonu za pomocą opaski zaciskowej 0,9-1,6 cala (20-44 mm). Nietończona do zestawu. Dostępne w sklepach ze sprzętem lub sklepach specjalistycznych. Rys. 10

3. Do zlewu/umywalki**OSTRZEŻENIE: NIEBEZPIECZEŃSTWO OPARZEŃ**

Podczas mycia w wysokich temperaturach istnieje ryzyko poparzenia w przypadku dotknięcia gorącej wody z detergentem, np. podczas spuszczenia gorącej wody z pianą do umywalki/zlewu. Nie dotykaj gorącej wody z detergentem.

Ostrzeżenie:

- Uszkodzenie urządzenia / uszkodzenie tekstyliów.
- Jeśli koniec węża odpływowego dotknie wody odprowadzonej przez urządzenie, woda może zostać zassana z powrotem do urządzenia i uszkodzić je lub pranie wewnątrz bębna.
- Aby tak się nie stało, upewnij się, że:
- W zlewozmywaku/umywalce nie ma włożonego korka.
- Koniec węża odprowadzającego nie dotyka odprowadzanej wody.
- Woda swobodnie przepływa przez odpływ zlewozmywaka/umywalki i nie ma żadnych niedrożności.
- Wąż jest dobrze podłączony.

Ostrzeżenie:

- Nie skręcaj, nie wyciągaj ani nie zginaj węża odpływowego.
- Przymocuj węża opaską zaciskową do rury odpływowej, zlewozmywaka/umywalki itp., aby wąż nie został wypchnięty przez siłę wody.
- Dla większego bezpieczeństwa można również użyć uchwyty na wąż odpływowy (brak w zestawie) i zainstalować wąż nad zlewozmywakiem/zlewem lub zbiornikiem, jak pokazano na rysunku 11.
- Odradza się stosowanie węży przedłużających; w przypadku absolutnej konieczności przedłużenie musi mieć taką samą średnicę jak oryginalny wąż i nie może przekraczać 150 cm długości (Rys. 12).
- Jeśli wąż odpływowy jest za długi, nie wkładaj go do pralki na siłę, ponieważ może to powodować nietypowy hałas.
- Upewnij się, że po włożeniu węża odprowadzającego do rury pionowej jego koniec nie obniża się o więcej niż 15 cm. Jeśli wąż zostanie wciśnięty zbyt w dół, może to spowodować samoczynne zasysanie i ciągłe odprowadzanie wody w miarę napętniania.
- Po instalacji należy odczekać kilka godzin przed włączeniem urządzenia, aby mogło ono zaaklimatyzować się do warunków panujących w pomieszczeniu.
- Podłącz urządzenie dopiero po zakończeniu instalacji.

4. FUNKCJONOWANIE

Ostrzeżenie

Przed pierwszym użyciem pralka, powinna wykonać cały kompletny cykl prania bez ubrań.

Panel sterowania (Rys. 13)

A: Obszar przycisków „Cykl prania”

- Służy do zaprogramowaniażądanego cyklu prania.
- Przycisk ON/OFF : Naciśnij i przytrzymaj ten przycisk, aby włączyć pralkę, a następnie wybierz żądany program prania naciskając go. Ikona programu prania zaświeci się, a na

wyświetlaczu pojawi się czas trwania wybranego programu.

Po ponownym naciśnięciu przycisku  urządzenie przestanie działać i wyłączy się. Jeśli urządzenie zostanie wyłączone podczas cyklu prania, cykl prania zostanie anulowany.

B: Obszar przycisków „Funkcje i opcje”

FUNKCJA AUTOMATYCZNEGO DOZOWANIA (DETERGENT)

Naciśnij przycisk, aby aktywować funkcję inteligentnego dozowania płynu do prania (Autodozowanie).

DELAY END (Opóźnione zakończenie)

Naciśnij przycisk, aby ustawić godzinę zakończenia programu prania.

TEMP (Temperatura)

Naciśnij przycisk, aby zmienić temperaturę wody wybranego cyklu, wartość temperatury pojawi się na wyświetlaczu.

SPEED (Prędkość)

Naciśnij przycisk, aby zmienić prędkość wirowania wybranego cyklu, wartość prędkości pojawi się na wyświetlaczu. Pralka ma 5 prędkości do wyboru (500-700-900-1400 obr./min).

Child Lock (Blokada rodzicielska)

Przy włączonym programie, naciśnij i przytrzymaj przycisk SPEED (Prędkość)  przez około 3 sekundy.

WASH (Pranie)

Naciśnij przycisk, aby zmienić czas programu prania, można dostosować czas w zależności od stopnia zabrudzenia prania, nowy czas pojawi się na wyświetlaczu cyfrowym.

RINSE (Płukanie)

Naciśnij ten przycisk, aby wybrać liczbę płukań w wybranym programie, liczba ta pojawi się na wyświetlaczu cyfrowym.

Funkcja ta jest kompatybilna z następującymi programami:

Program	Domyślna liczba płukań	Konfigurowalna liczba płukań
ON SMART	2	-
Mix (mieszane)	2	0-6
Bedding (Pościel)	3	0-6

POLSKI

Cotton (Bawetna)	2	0-6
Sanitize (Sterylizacja)	2	0-6
Quick (Szybkie pranie)	2	0-4
Wool (Wetna)	2	0-6
20°C	2	0-4
Drum Clean Plus (Czyszczenie bębna)	1	-
ECO 40-60	2	-

STEAM (Para)

- Naciśnij przycisk, aby dodać proces prania parowego po ostatnim etapie odpompowania wody wybranego programu prania.
- Następujące programy nie są kompatybilne z funkcją pary:
Wool (Wetna)
Sanitize (sterylizacja)
ECO 40-60
20°C
Spin (wirowanie)
Drum Clean Plus (Czyszczenie bębna)

ON SMART

Po podłączeniu pralki naciśnij i przytrzymaj ten przycisk przez około 3 sekundy, aby bezpośrednio aktywować cykl prania „ON SMART”.

START/PAUSE (Start/Pauza)

Przytrzymaj wciśnięty przycisk, aby rozpocząć lub zatrzymać cykl prania.

Wyłączenie dźwięku

- Naciśnij i przytrzymaj jednocześnie przyciski SPEED (prędkość) i ON SMART przez co najmniej 3 sekundy.
- Możesz anulować dźwięk podczas cyklu prania.
- Wykonaj tę samą operację, aby ponownie ustawić dźwięk.

Dodawanie odzieży w trakcie prania

- Po rozpoczęciu cyklu prania ponownie naciśnij i przytrzymaj przycisk „START/PAUZA”. Jeśli kontrolka „BLOKADA DRZWI” jest wyłączona , można otworzyć drzwi i włożyć lub wyjąć ubrania z bębna.
- Aby wznowić cykl prania od miejsca, w którym został przerwany, zamknij drzwi i ponownie naciśnij przycisk START/PAUZA.

- UWAGA: jeśli poziom wody lub temperatura wody w bębnie jest zbyt wysoka, zaświeci się kontrolka blokady drzwiczek  i nie będzie można otworzyć drzwiczek.

Przyciski „+” i „-”

Naciśnij te przyciski, aby ustawić czas cyklu prania. Wybrany czas zostanie wyświetlony na wyświetlaczu. Niektóre programy nie pozwalają na dostosowanie czasu prania.

C: Wyświetlacz cyfrowy (Rys. 14)

1. Wskaźnik „Blokada drzwi”

- Podświetlony symbol oznacza, że drzwi są zablokowane. Aby uniknąć szkód, poczekaj, aż ikona zgaśnie przed otwarciem drzwi.
- Aby otworzyć drzwi podczas trwania cyklu prania, naciśnij przycisk „START/PAUZA”. Jeśli ikona „Blokada drzwi” jest wyłączona, można otworzyć drzwi.
- UWAGA: ze względów bezpieczeństwa nie zawsze jest możliwe otwarcie drzwi po rozpoczęciu cyklu prania.

2. Wskaźnik „Blokada rodzicielska”

Zaświecona ikona oznacza, że funkcja jest włączona, przyciski na panelu sterowania zostaną zablokowane (oprócz przycisku ON/OFF włączania/wyłączania).

3. Pasek sygnalizujący postęp

Podczas cyklu prania pasek wskazujący czas pozostały do jego zakończenia będzie się świecić.

4. Wskaźnik „Opóźnione zakończenie”

Podświetlona ikona oznacza, że funkcja „Opóźnione zakończenie” jest aktywna. Na wyświetlaczu cyfrowym pojawi się odliczanie do końca wybranego cyklu prania.

5. Wskaźnik „Para”

Podświetlona ikona oznacza, że funkcja „Para” jest aktywna.

6. Wskaźnik „ON SMART”

Zapalona ikona oznacza, że wybrano program prania „ON SMART”. Program prania można ustawić na 3 sposoby.

7. Cyfrowy ekran

1. Pozostały czas cyklu prania (przykład: 1:28)
2. Czas zakończenia opóźnienia (przykład: 12 godz.)
3. Temperatura (przykład: 30°C)
4. Czas prania (przykład: 1:28)

POLSKI

5. Licznik ptukania (przykład: 2)
6. Prędkość wirowania (przykład: 1400 obr./min)
7. Kod błędu (przykład: E 03)

Przed każdym praniem

- Sprawdź metkę każdej odzieży.
- Opróżnij kieszenie ubrań, które chcesz wyprać. Upewnij się, że w kieszeniach nie ma metalowych przedmiotów, takich jak monety, spinacze, papiery itp.
- Zawiąż supeł z pasków lub sznurówek, zamknij zamki błyskawiczne i zapnij guziki pokrowców, poduszek itp.
- Zdejmij żabki z zaston.
- Umieść matę lub szczególnie delikatne przedmioty, takie jak rajstopy, koronki, skarpetki lub chusteczki w woreczku do prania.
- Wywróć dzianiny, spodnie, koszulki i bluzy na lewą stronę.
- Upewnij się, że biustonosze z fiszbinami można prać w pralce i włóż je do specjalnego woreczka do prania, który można bezpiecznie zamknąć za pomocą zamka błyskawicznego lub guzików. Jeśli fiszбина wysunie się ze stanika, może wpaść do otworów w bębnie i spowodować poważne szkody.

Klasyfikacja odzieży ze względu na kolor i stopień zabrudzenia

Posortuj ubrania według koloru, stopnia zabrudzenia i zalecanego zakresu temperatur prania. Odzież może się odbarwić.

Nigdy nie pierz nowych wielokolorowych rzeczy razem z innymi rzeczami.

Rzeczy białe należy prać oddzielnie od kolorowych. W przeciwnym razie białe ubrania mogą stać się szare.

Stopień zabrudzenia

Lekko zabrudzone

- Brak widocznych zabrudzeń lub plam, możliwość przesiąknięcia zapachami.
- Lekkie letnie ubrania typu koszulki czy bluzki założone tylko raz.
- Również do „odświeżenia” pościeli czy ręczników.

Normalny brud

- Widoczne zabrudzenia i/lub lekkie plamy.
- Lekkie letnie ubrania, takie jak koszulki lub bluzki, które były noszone kilka razy.
- Ściereczki kuchenne, ręczniki lub pościel używane przez tydzień lub dłużej.
- Zastony/firanki bez plam.

Silnie zabrudzone

- Widoczne zabrudzenia i plamy.
- Ściereczki kuchenne, serwetki bawełniane, śliniaki, odzież dziecięca, koszulki sportowe.
- Odzież robocza.

Sortowanie odzieży zgodnie ze specyfikacją etykiety pielęgnacyjnej

- Symbole na metkach odzieży pomogą wybrać odpowiedni program prania, temperaturę, cykle prania oraz właściwą metodę prasowania.
- Nie zapomnij zapoznać się z tymi wskazówkami!

Tabela cykli prania

Cykl prania	Temperatura °C (MAKS.)	Maksymalne obciążenie (kg)	Specyfikacje	Rodzaj detergentu		
		Pranie		Środki piorące		Płyn do płukania
				Uniwersalne	Specyficzne	
Mix (mieszane)	60	9	Do prania mieszanych tkanin bawełnianych i syntetycznych o lekkim lub normalnym zabrudzeniu, odzieży białej i kolorowej razem.	L/P	-	○
Quick (Szybkie pranie)	40	1	Do lekko zabrudzonych ubrań	L/P	-	○
Cotton (Bawełna)	60	9	Do ubrań codziennego użytku z bawełny, lnu i mieszanek bawełny	L/P	-	○
Wool (wełna)	40	1	Do odzieży z wełną i domieszką wełny, którą można prać w pralce	-	L/P	○

POLSKI

Sanitize (Stery- lizacja)	85	3	Do odzieżywyma- gającej dezynfekcji	-	L	○
Bedding (Pościel)	60	6	Do dużych elemen- tów pościeli, takich jak koce i narzuty. Również do firanek/ zaston.	L/P	-	○
ECO 40-60	40	9	Program efektyw- ności energetycznej	L/P	-	○
20°C	30	2	Do małych ilości ubrań, które łatwo się odbarwiają	L/P	-	○
Spin (wirowa- nie)	-	9	Ten cykl wykorzy- stuje wirowanie, aby skrócić czas suszenia ciężkich tkanin lub rzeczy przeznaczonych do prania ręcznego.	-	.	-
Drum Clean Plus (czyszcze- nie bębna)	85	-	Czyści bęben, usuwając brud i bakterie. Upewnij się, że bęben jest pusty.	-	.	-
ON SMART	40	5	Specjalny cykl, który można uruchomić po prostu naciskając przycisk ON SMART	L/P	.	○

- L = detergent w żelu/płynie
- P = proszek do prania
- o = opcjonalnie
- Jeśli używasz detergentu w płynie, nie zaleca się włączania opóźnionego zakończenia.
- Zalecamy stosowanie proszku do odzieży w temperaturze od 20 do 80°C lub specjalnego środka do prania wełny w temperaturze od 20 do 40°C.
- Przestrzegaj dozowania zalecanego przez producenta detergentu/płynu do ptukania.

CYKLE PRANIA

Cykl prania ON SMART

Cykl prania ON SMART może inteligentnie wykrywać wagę ubrań i łączyć różne czasy i temperatury prania, aby wykonać inteligentne pranie.

-  Jest on wyświetlany na wyświetlaczu w fazie wykrywania po rozpoczęciu cyklu, a cykl prania M-SMART można aktywować za pomocą następujących 3 metod:
- 1. Gdy urządzenie jest wyłączone (OFF), naciśnij i przytrzymaj przycisk ON SMART przez co najmniej 3 sekundy, a urządzenie uruchomi cykl ON SMART bezpośrednio z podświetlonym wskaźnikiem ON SMART.
- 2. Gdy urządzenie jest włączone, naciśnij i przytrzymaj przycisk ON SMART przez co najmniej 3 sekundy, urządzenie uruchomi cykl ON SMART bezpośrednio z podświetlonym wskaźnikiem ON SMART.
- 3. Gdy urządzenie jest włączone, naciśnij lekko przycisk ON SMART, wskaźnik ON SMART zaświeci się, a następnie naciśnij przycisk „START/PAUZA”, urządzenie uruchomi cykl prania ON SMART.

Wool (Wełna)

- Cykl przeznaczony do odzieży z wełny.
- Przed praniem upewnij się, że ubrania mają metkę prania „można prać w pralce”.
- Po zakończeniu procesu należy szybko wyjąć pranie, strzepnąć je i wysuszyć, aby uniknąć deformacji spowodowanych długim przetrzymywaniem w bębnie.
- Aby zapobiec uszkodzeniu odzieży, temperatura wody nie powinna przekraczać 40°C.
- Aby uzyskać najlepsze rezultaty i ograniczyć uszkodzenia odzieży, należy używać specjalnego detergentu do prania wełny i nie przekraczać 1,0 kg odzieży.

WAŻNE: po użyciu upewnij się, że odzież nie została uszkodzona lub nie skurczyła się.

Drum Clean Plus (Czyszczenie bębna)

- Po podłączeniu urządzenia naciśnij krótko przycisk „Drum Clean Plus”, aby aktywować program.
- W tym programie woda jest podgrzewana do około 85°C i rozpylana pod wysokim ciśnieniem w celu przepłukania bębna, a tym samym wyczyszczenia, usunięcia zanieczyszczeń i sterylizacji.

UWAGA: w tym programie nie należy dodawać detergentu ani płynu do płukania.

Delay End (Opóźnione zakończenie)

- Po wybraniu programu prania należy kilkakrotnie nacisnąć przycisk Delay End (Opóźnione zakończenie), aby ustawić czas zakończenia programu, który jest zwiększany w odstępach jednogodzinnych, maksymalnie do 24 godzin. Po wybraniu żadanego programu prania, ale przed naciśnięciem przycisku „START/PAUZA”, naciśnij przycisk „Delay End” (Opóźnione

POLSKI

zakończenie), aż pojawi się żądany czas, na przykład 8h, przy włączonej kontrolce „Delay End”.

UWAGA: Czas cyklu jest uwzględniony w ustawionym opóźnionym czasie zakończenia.

- Przykład czasu cyklu wynoszącego 1 godzinę i 30 minut oraz opóźnionego czasu zakończenia wynoszącego 8 godzin.
- Na wyświetlaczu pojawia się 8 h i odliczanie (około 6 godzin i 30 minut) do rozpoczęcia cyklu prania, następnie zostaje wyświetlony czas trwania cyklu 1:30 i włącza się. Przybliżony łączny czas to 8 h.
- Wybierz inny cykl prania po uruchomieniu funkcji „Opóźnione zakończenie”, aby ją anulować.

UWAGA:

- Rzeczywisty czas zakończenia cyklu prania może się różnić od ustawionego czasu opóźnionego zakończenia w zależności od wielu czynników, takich jak ciśnienie wody, odpływ wody, rodzaj ubrań, temperatura wody i inne warunki.
- Programy „ON SMART” i „ECO 40-60” nie obsługują funkcji „Delay End” (Opóźnione zakończenie).

Pranie parowe

Naciśnij przycisk „STEAM” (Para), aby dodać proces prania parowego. W procesie prania parowego urządzenie wytwarza dużą ilość pary o wysokiej temperaturze, która wnika głęboko w tkaninę, poprawiając miękkość i elastyczność ubrań, jednocześnie eliminując przykre zapachy i odświeżając ubrania.

Funkcja ta jest szczególnie zalecana w przypadku odzieży bawełnianej.

Child Lock (Blokada rodzicielska)

1. Ustawienie funkcji blokady rodzicielskiej może zapobiec awariom lub niepożądanym zdarzeniom.
2. Podczas pracy naciśnij i przytrzymaj przycisk „SPEED” (Prędkość) przez około 3 sekundy, aby ustawić lub anulować funkcję blokady rodzicielskiej.
3. Po ustawieniu funkcji blokady rodzicielskiej jej wskaźnik zaświeci się , drzwi nie będą można otworzyć, panel sterowania zostanie zablokowany, a przyciski pozostaną nieaktywne. Urządzenie można wyłączyć wyłącznie poprzez naciśnięcie przycisku ON/OFF. Jeśli urządzenie jest wyłączone, funkcja blokady rodzicielskiej zostanie anulowana.
4. Jeśli urządzenie zostanie wyłączone i włączone ponownie, urządzenie wznowi wykonywanie programu.

Funkcja automatycznego dozowania

Aby aktywować tę funkcję:

- Włącz pralkę, naciskając przycisk ON/OFF.
- Wybierz program prania.
- Naciśnij przycisk „Detergent (Autodozowanie)” .
- Wybrany poziom zostanie wyświetlony na wyświetlaczu cyfrowym.
- Ponowne naciśnięcie przycisku zwiększy poziom i ilość dozowanego detergentu.
- Pralka posiada 5 poziomów dozowania:
 - Au > Autodozowanie automatyczne
 - L1 > Niskie autodozowane
 - L2 > Średnie autodozowane
 - L3 > Wysokie autodozowane
 - OFF > Funkcja autodozowana wyłączona

Jeśli funkcja ta jest włączona, urządzenie wykryje, że ilość detergentu w zbiorniku dozownika jest niewystarczająca, a na panelu sterowania zaświeci się jego ikona, wskazując konieczność uzupełnienia zbiornika dozownika.



Następujące programy nie są kompatybilne z funkcją „Autodozowanie”:

- Drum Clean Plus (czyszczenie bębna)
- Spin (wirowanie)
- ECO 40-60

Ustawianie czasu programu

- Naciśnij przyciski „+” lub „-”, aby ustawić czas. Wartość ustawionego czasu programu zostanie wyświetlona na wyświetlaczu cyfrowym, a urządzenie będzie działać zgodnie z tym czasem.
- Programy „Drum Clean Plus” i „ECO 40-60” nie umożliwiają regulacji czasu.

Dodawanie ubrań podczas cyklu prania

Gdy program jest uruchomiony, naciśnij i przytrzymaj przycisk „START/PAUZA” , aby wstrzymać pracę urządzenia. Jeśli wskaźnik BLOKADA DRZWI  zgaśnie, można otworzyć drzwiczki i dodać lub wyjąć pranie. Po zakończeniu należy zamknąć drzwiczki, ponownie nacisnąć i przytrzymać przycisk „START/PAUZA”, a urządzenie będzie kontynuować pracę od miejsca, w którym została ona przerwana.

UWAGA:

Jeśli poziom wody lub temperatura wody w bębnie jest zbyt wysoka, zapala się lampka kontrolna blokady drzwiczek, nie można otworzyć drzwiczek i nie można dodawać ani wyjmować ubrań w trakcie wykonywania programu (ze względów bezpieczeństwa).

Wewnętrzne światło bębna

- Oświetlenie wewnętrzne bębna jest zawsze włączone podczas ustawiania programu lub funkcji.

POLSKI

- Gdy program jest zawieszony, oświetlenie bębna wewnętrznego można włączyć, otwierając drzwiczki urządzenia.
- Gdy program jest uruchomiony, światło włącza się automatycznie wraz ze zmianą fazy prania.
- Dotknięcie dowolnego przycisku innego niż przycisk zasilania może również włączyć wewnętrzne światło bębna.

System równoważenia obciążenia

Pralka posiada automatyczny system wykrywania wsadu. W procesie wirowania, jeśli pranie jest nierównomiernie rozłożone, urządzenie wypoziomuje i dopasuje pranie, aż zostanie równomiernie rozłożone przed wirowaniem. Jeśli prania nie można rozłożyć równomiernie w określonym czasie, urządzenie nie będzie się obracać, aby uniknąć nadmiernych wibracji. W tym momencie należy sprawdzić, czy ubrania nie są zawiązane lub splątane, a po ułożeniu ubrań wybrać program SPIN (Wirowanie). W przypadku prania mniejszej ilości ubrań, na przykład pary spodni, swetra, ręcznika kąpielowego itp., pralka może nie dokończyć wirowania ze względu na zabezpieczenie równowagi. Duże i małe rzeczy należy prać razem na ile to możliwe, aby się nie splątały, a w każdym razie łatwiej będzie je rozdzielić i bezproblemowo zakończyć proces wirowania.

UWAGA:

Ze względu na różne rodzaje i materiały pranych tkanin, automatyczny system regulacji i wyważania urządzenia może kilkakrotnie poziomować i regulować pranie, aby wydłużyć czas wirowania. Jest to normalne zjawisko, nie stanowi to awarii urządzenia.

Przed pierwszym praniem

- Wszystkie urządzenia są testowane przed opuszczeniem fabryki i podlegają ścisłej kontroli jakości. Ten proces obejmuje wykonanie kilku cykli prania. W rezultacie w bębnie i w systemie odpływowym może pozostać niewielka ilość wody. Uruchom cykl „Drum Clean Plus” (Czyszczenie bębna) bez ubrań, aby wyczyścić system przed pierwszym praniem.
- Poczekaj na zakończenie cyklu.

Opróżnienie kieszeni

- Monety, klipsy itp. mogą uszkodzić ubrania i elementy pralki.
- Tkaniny mogą ulec uszkodzeniu podczas cyklu prania, a fragmenty będą musiały zostać usunięte ręcznie.
- Zapnij wszystkie zamki błyskawiczne, guziki i haczyki. Zawiąż wszystkie wstążki lub paski.
- Mniejsze ubrania (np. nylonowe pończochy, paski itp.) i ubrania z haczykami (np. biustonosze) należy umieścić w materiałowej torbie lub pokrowcu na poduszkę z zamkiem błyskawicznym. Zdejmij kółka z zaston lub umieść zastony razem z kółkami w płóciennym woreczku.

Rodzaj materiału/oznakowanie odzieży

- Bawełna, włókna mieszane, łatwe w pielęgnacji/syntetyki, wełna, rzeczy do prania ręcznego.
- Kolor: Kolorowe i białe ubrania należy prać osobno. Nowe kolorowe rzeczy należy prać oddzielnie.
- Rozmiar: Pierz rzeczy o różnych rozmiarach podczas tego samego prania, aby poprawić wydajność prania i rozmieszczenie rzeczy w bębnie.
- Delikatne: Pierz delikatne rzeczy osobno; wymagają delikatnego traktowania.

Jak korzystać z pralki

1. Wtóż pranie (Fig. 15/16)

Otwórz drzwi i wtóż ubrania do bębna. Wkładaj ubrania pojedynczo, nie ściskając ich i nie przepelniając bębna, rozkładając je równomiernie. Zwróć uwagę na wielkość załadunku wskazaną w „Tabeli cykli prania”. Przetadowanie pralki spowoduje obniżenie wydajności prania i pogniczenie ubrań.

2. Zamknij drzwi

Upewnij się, że między szybą drzwi a gumową uszczelką nie ma brudnych ubrań. Zamknij drzwi, upewnij się, że usłyszysz kliknięcie, gdy się zamkną.

3. Otwórz kran

Upewnij się, że urządzenie jest podłączone do sieci wodociągowej. Odkręć kran.

4. Ustaw żądany program

Naciśnij i przytrzymaj przycisk ON/OFF przez kilka sekund, aby włączyć urządzenie, a następnie wybierz żądany program (jego ikona zaświeci się). Czas trwania cyklu prania jest wyświetlany na ekranie. Pralka automatycznie wyświetla domyślną temperaturę i możliwe ustawienia prędkości wirowania dla wybranego programu. W razie potrzeby dostosuj ustawienia temperatury i/lub prędkości wirowania za pomocą odpowiednich przycisków.

- W razie potrzeby zmień temperaturę

Naciśnij przycisk TEMP (Temperatura), aby stopniowo zmniejszać temperaturę, aż osiągnie pranie w zimnej wodzie (pokaże się „ - - ” na wyświetlaczu). Ponowne naciśnięcie przycisku spowoduje ustawienie najwyższej możliwej temperatury.

- W razie potrzeby zmień prędkość wirowania

Naciśnij przycisk „SPEED” (Prędkość), aby stopniowo zmniejszać prędkość wirowania, aż cykl wirowania się wyłączy (na wyświetlaczu pojawi się „--”). Ponowne naciśnięcie przycisku powoduje ustawienie najwyższego możliwego ustawienia.

- W razie potrzeby wybierz opcje

Naciśnij przyciski, aby wybrać żadaną opcję; zapali się lampka kontrolna odpowiedniej opcji.

Naciśnij przycisk(i) ponownie, aby anulować opcję, odpowiednia kontrolka opcji zgaśnie.

- Jeżeli wybrana opcja jest niezgodna ze skonfigurowanym programem, niezgodność zostanie zasygnalizowana dźwiękiem i zacznie migać kontrolka odpowiedniej opcji.
- Jeśli wybrana opcja jest niezgodna z inną wcześniej skonfigurowaną opcją, tylko ostatnia opcja pozostanie aktywna.

5. **Dodać detergent**

- Wyciągnij dozownik detergentu i dodaj detergent i środek zmiękczający (jeśli dotyczy) do odpowiednich przegródek, jak pokazano na rysunku 17.
- Komora 1: proszek lub detergent w płynie do prania
- Komora 2: płyn do płukania (nie może przekraczać poziomu MAX).
- Komora 3: detergent w płynie dla funkcji „Autodozowanie”.

- Nie należy dodawać detergentu w proszku lub płynie do komory 1 podczas korzystania z funkcji „Autodozowanie” (komora 3).

- Otwórz pokrywę i wlej płynny detergent do komory 3 (Autodozowanie). Nie wolno przekraczać poziomu oznaczonego jako MAX. Detergent w płynie jest przechowywany w komorze 3 i nie trzeba go dodawać za każdym razem, gdy urządzenie jest używane. Pamiętaj o zamknięciu pokrywy.



- Nie należy otwierać dozownika detergentu i płynu do płukania podczas pracy pralki, aby uniknąć wycieku wody lub piany.
- Przestrzegaj zaleceń dozowania określonych przez producenta detergentu/płynu do płukania.
- Właściwe dozowanie detergentu/płynu do płukania jest ważne, ponieważ:
 - Optymalizuje rezultat prania.
 - Unika zalegania pozostałości detergentu w odzieży, co może powodować podrażnienia skóry.
 - Oszczędza pieniądze, unikając marnowania resztek detergentu.
 - Chroni pralkę, zapobiegając osadzaniu się kamienia na elementach.
 - Szanuje środowisko, unikając niepotrzebnego obciążenia.

- Nie używaj detergentów do mycia rąk, ponieważ tworzą zbyt dużo piany!
- Używaj detergentu w proszku do prania białych tkanin bawełnianych, prania wstępnego i prania w temperaturze
 - ponad 60 °C!
 - W przypadku korzystania z detergentu skoncentrowanego, włóknistego lub z dodatkami, przed włożeniem go do komory detergentu zaleca się lekkie rozcieńczenie go wodą, aby uniknąć zatkania wlotu zbiornika detergentu lub wycieku wody podczas napełniania zbiornika.



6. Opóźnione zakończenie

Użyj tej funkcji, aby zakończyć program o zaplanowanej godzinie.



7. Program początkowy

- Naciśnij przycisk „START/PAUZA” . Zapali się odpowiednia lampka kontrolna, drzwi się zablokują i zapali się lampka kontrolna  BLOKADA DRZWICZEK.
- Aby uniknąć rozlania wody, nie otwieraj dozownika detergentu podczas trwania programu.
- Pozostały czas trwania programu może ulec zmianie. Czynniki takie jak nierównomierne rozłożenie prania lub tworzenie się piany mogą wpłynąć na czas trwania programu.



8. W razie potrzeby zmień ustawienia uruchomionego programu

- Możesz zmienić ustawienia podczas działania programu. Zmiany będą obowiązywały, dopóki dana faza programu jeszcze się nie zakończyła.
- Aby zmienić ustawienia uruchomionego programu:
- Naciśnij przycisk „START/PAUSE” , aby wstrzymać trwający program.
- Zmień ustawienia.
- Naciśnij ponownie przycisk „START/PAUSE” , aby kontynuować trwający program.
- Jeśli został zmieniony program, nie dodawaj detergentu dla nowego programu.
- Aby zapobiec przypadkowej zmianie trwającego programu (np. przez dzieci), użyj funkcji „Child Lock” (Blokada rodzicielska).



Wstrzymanie uruchomionego programu i otwieranie drzwiczek

- Naciśnij przycisk „START/PAUSE” , aby wstrzymać trwający program.
- Jeśli poziom wody i/lub temperatura w bębnie nie są wysokie, wskaźnik „DOOR LOCK” (Blokada drzwi)  zgaśnie. Drzwi można otworzyć, na przykład, aby dodać więcej prania lub wyjąć pranie, które zostało włożone przez pomyłkę. Ponownie nacisnąć przycisk „START/PAUSE”, aby kontynuować program.

9. Anulowanie uruchomionego programu, jeśli to konieczne

- Naciśnij przycisk ON/OFF , aby wyłączyć pralkę.
- Jeśli poziom wody i/lub temperatura są wystarczająco niskie, drzwi zostaną odblokowane i będzie można je otworzyć.
- Drzwi pozostaną zablokowane, jeśli w bębnie będzie wyższy poziom wody. Aby odblokować drzwiczki, należy najpierw nacisnąć przycisk ON/OFF, aby włączyć urządzenie, a następnie nacisnąć przycisk „SPEED” (Prędkość), aby ustawić prędkość wirowania na „-”, czyli wyłączoną (na wyświetlaczu cyfrowym powinien pojawić się symbol „-”).
- Naciśnij przycisk „START/PAUZA” , aby uruchomić program „SPIN” (Wirowanie). Woda będzie odprowadzana z bębna podczas cyklu prania. Po zakończeniu programu drzwi zostaną odblokowane.

10. Wyłączenie urządzenia po zakończeniu programu prania

- Po zakończeniu cyklu na wyświetlaczu cyfrowym pojawi się komunikat END (Koniec).
- Drzwiczki można otworzyć tylko wtedy, gdy zgaśnie lampka kontrolna DOOR LOCK .
- Sprawdź, czy lampka kontrolna DOOR LOCK jest wyłączona, a następnie otwórz drzwiczki i wyjmij pranie.
- Naciśnij przycisk ON/OFF , aby wyłączyć urządzenie.
- Pozostaw uchylone drzwiczki, aby umożliwić wyschnięcie wnętrza bębna i zapobiec powstawaniu nieprzyjemnych zapachów i pleśni.

5. CZYSZCZENIE I KONSERWACJA

Ostrzeżenie

Przed czyszczeniem lub naprawą wyjmij wtyczkę z gniazdka i zakręć zawór.

- Dobra konserwacja pralki przedłuży jej żywotność. Powierzchnie można czyścić detergentami neutralnymi i nie żrącymi, rozcieńczonymi jeśli zajdzie taka potrzeba. Jeśli jest nadmiar wody, natychmiast zetrzyj ją ściereczką.
- Nie używaj gąbek, detergentów w proszku ani żrących środków czyszczących do czyszczenia produktu.
- Nie używaj wody pod ciśnieniem do czyszczenia urządzenia.

Czyszczenie bębna

- Rdza wewnątrz bębna spowodowana metalowymi przedmiotami powinna być natychmiast wyczyszczona detergentami nie zawierającymi chloru.
- Nie używać stalowych gąbek.

Ostrzeżenie

Nie wkładać odzieży do pralki podczas programu czyszczenia bębna.

- Czyszczenie drzwi i uszczelki przyszybowej
- Wyczyść szybę i uszczelkę po każdym myciu, aby usunąć wszelkie ślady kłaczek i plam. Nagromadzenie kłaczek może spowodować wyciek.
- Usuń monety, guziki lub inne przedmioty, które mogły dostać się do uszczelki po każdym praniu.

Odkamienianie urządzenia

- Odkamienianie nie jest konieczne, jeśli używasz odpowiedniej ilości detergentu do prania. Jeśli konieczne jest odkamienianie bębna, postępuj zgodnie z instrukcjami producenta środka odkamieniającego.
- Niewielkie ilości środka odkamieniającego mogą być użyte do usunięcia białych plam

z bębna pralki spowodowanych osadami wapiennymi lub mineralnymi lub niewielkimi ilościami rdzy spowodowanymi metalowymi przedmiotami pozostawionymi w bębnie.

UWAGA: Środki odkamieniające zawierają kwasy, które mogą wpływać na części urządzenia i odbarwiać pranie.

Przegląd węża doprowadzającego wodę

Wąż doprowadzający wodę należy sprawdzać przynajmniej raz w roku. Jeśli są pęknięcia, należy go natychmiast wymienić, jako że podczas cyklu prania ciśnienie wody jest bardzo silne i pęknięty wąż może łatwo pęknąć.

Czyszczenie dozownika detergentu

Regularnie czyść komory dozownika detergentu i płynu do płukania, aby uniknąć zatorów prowadzących do przelania się wody.

Właściwe czyszczenie dozownika zapewni prawidłowy przepływ środków piorących.

1. Otwórz dozownik, naciśnij koniec klapki dozownika (jak pokazano strzałką na rysunku 18), zwolnij koniec klapki dozownika i całkowicie wyciągnij dozownik detergentu.
2. Wyczyść obie komory na proszek do prania i płyn do płukania wodą o temperaturze pokojowej i usuń wszelkie pozostałości z ich wnętrza.
3. Ponownie włóż dozownik na jego miejsce.

Legenda Rysunku 18:

1. Koniec klapki dozownika
2. Naciśnij w tym kierunku.
3. Komora autodozująca na płyn do prania.
4. Wyjmij dozownik.

Ostrzeżenie

Nie używaj alkoholu, rozpuszczalników ani środków chemicznych.

Możesz użyć miękkiej szczotki, aby usunąć pozostałości detergentu przyklejone do dozownika.

Uwaga: Podczas procesu czyszczenia nie otwieraj pokrywy pojemnika automatycznego dozowania detergentu w płynie, nie przechylaj ani nie obracaj dozownika, aby zapobiec wylaniu się detergentu w płynie.

Uwaga: Nie wolno używać pralki bez prawidłowo zainstalowanego dozownika detergentu. Podczas pracy pralki należy upewnić się, że dozownik jest całkowicie zamknięty.

Czyszczenie filtra siatkowego wężu doprowadzającym wodę i zaworu doprowadzającego wodę

1. Zamknij kran (zawór) i odkręć wąż doprowadzający wodę (Rys. 19).
2. Ostrożnie wyczyść filtr siatkowy na końcu węża za pomocą cienkiej szczotki (Rys. 20).
3. Teraz ręcznie odkręć wąż doprowadzający wodę z tyłu urządzenia. Wyjmij filtr siatkowy z zaworu dopływu wody z tyłu urządzenia za pomocą szczypiec igłowych (uważaj, aby go nie uszkodzić) i dokładnie go wyczyść (Rys. 21).
4. Ponownie włoż filtr siatkowy z tyłu pralki. Ponownie podłącz wąż doprowadzający wodę do kranu i do urządzenia. Nie używaj narzędzi do podłączania węża dopływowego. Otwórz zawór wody i sprawdź szczelność wszystkich połączeń (Rys. 22)

Czyszczenie filtra pompy odpływowej

OSTRZEŻENIE: NIEBEZPIECZEŃSTWO OPARZEŃ Niebezpieczeństwo uszkodzenia skóry przez gorącą wodę!

Zachowaj szczególną ostrożność podczas odprowadzania wody z urządzenia i otwierania pokrywy.

Zaleca się czyszczenie filtra pompy odprowadzającej wodę od czasu do czasu, aby zapobiec awariom.

Pompa urządzenia może zostać zablokowana przez wolne zanieczyszczenia (pamiętaj, aby sprawdzać bęben i usuwać widoczne zanieczyszczenia po każdym załadowaniu). Tkaniny zrzucające duże ilości kłaczek mogą również powodować zatory.

Aby uzyskać dostęp do filtra pompy spustowej, należy najpierw otworzyć pokrywę znajdującą się w prawym dolnym rogu. Naciśnij lekko, aby otworzyć pokrywę (Rys. 23). Przy otwartej pokrywie postępuj w następujący sposób:

1. Jeśli urządzenie nie zostało opróżnione z wody, spróbuj opróżnić je teraz. Najpierw obróć pokrętło, aby wybrać program „SPIN” (Odwirowanie), naciśnij przycisk „SPEED” (Prędkość), aż na wyświetlaczu pojawi się „—”, a następnie naciśnij przycisk „START/PAUSE”. Poczekaj chwilę, aż pompa odpompuje wodę z bębna. Jeśli pompa jest całkowicie zablokowana, woda nie będzie mogła odpłynąć i cykl zostanie zakończony.
2. Zakręć kran, aby woda nie dostała się do środka. Wyłącz urządzenie. Odłącz wtyczkę od gniazda zasilania.
3. Użyj wyjmowanego węża odpływowego znajdującego się w otworze dostępu do filtra, aby spuścić pozostałą wodę do odpowiedniego pojemnika (można spuścić do 20 litrów wody). Wyjmij korek z węża i umieść wąż na krawędzi odpowiedniego zbiornika, aż woda całkowicie wypłynie z bębna. Po zakończeniu załóż ponownie korek uszczelniający na końcu węża i umieść wąż w jego miejscu przechowywania. Należy zachować szczególną ostrożność, aby nie rozlać spuszczonej wody na podłogę (Rys. 24).
4. Obróć pokrywę filtra w kierunku przeciwnym do ruchu wskazówek zegara, aby go wyjąć. Po zdjęciu pokrywy może wypłynąć niewielka ilość pozostałej wody. Wyczyść wnętrze, a także sam filtr, usuwając wszelkie zanieczyszczenia lub ciała obce. Usuń wszelkie kłaczki,

brud lub pozostałości detergentu z gwintów filtra. Możesz użyć wody, ściereczki lub miękkiej szczotki. Włóż go ponownie w pierwotnej pozycji (Rys. 25).

5. Zamknij pokrywę i wytrzyj wodę, jeśli się rozlała (Rys. 26).

6. ROZWIĄZYWANIE PROBLEMÓW

Problem	Przyczyna/Możliwe rozwiązanie
Na bębnie znajdują się kolorowe plamy i plamy oleju.	Urządzenie wymaga czyszczenia. Uruchom cykl prania DRUM CLEAN (Czyszczenie bębna) bez detergentu i i bez ubrań.
Nieprzyjemne zapachy	Ze względu na zastosowanie gumowych części, urządzenie będzie miało zapach gumy na początku użytkowania, który będzie stopniowo zanikał w miarę użytkowania. Pozostaw uchylone drzwiczki po każdym cyklu prania.
Nie można otworzyć drzwi	Funkcja ochrony bezpieczeństwa została aktywowana, a temperatura i/lub poziom wody są zbyt wysokie. Jeśli program zakończył się normalnie, ale nastąpiła przerwa w dostawie prądu. Czy funkcja blokady „CHILD LOCK” jest włączona? Dezaktywuj funkcję blokady rodzicielskiej. Wyłącz funkcję opóźnionego zakończenia.
Wyciek wody z dozownika detergentu	Dozownik jest zatkany detergentem i wymaga czyszczenia. Ciśnienie wody jest zbyt wysokie i należy je obniżyć; lekko zamknij kran na węży doprowadzającym wodę i spróbuj ponownie. Urządzenie przechylone do przodu – w końcowej pozycji powinno być wypoziomowane.
Wycieki wody	Wąż doprowadzający wodę jest luźny, sprawdź połączenia. Wąż doprowadzający wodę jest szczelny, ale nadal przecieka; jeśli tak, wymień gumowe podkładki lub w węży doprowadzającym wodę brakuje gumowej podkładki. Wąż odprowadzający wodę nie jest prawidłowo zamontowany. W przypadku wycieku wody do wnętrza urządzenia należy wyłączyć zasilanie i skontaktować się z Serwisem Pomocy Technicznej Cecotec.

Nie włącza się	Urządzenie nie jest dobrze podłączone lub nie jest wystarczająco podłączone, aby stykać. Brak prądu w gniazdku elektrycznym. Sprawdź bezpieczniki oraz elementy sterujące i zabezpieczające instalacji elektrycznej.
Cykl prania nie rozpoczyna się	Drzwi nie są dobrze zamknięte. Nie naciśnięto przycisku „START/PAUSE”. Zawór wody nie został odkręcony, aby umożliwić dopływ wody do urządzenia. Skonfigurowano funkcję opóźnionego zakończenia.
Do bębna nie dostaje się woda ani detergent. Na ekranie pojawia się błąd „E02”	Wąż doprowadzający wodę jest skręcony lub zgięty. Wąż doprowadzający wodę nie jest podłączony do źródła wody. Ciśnienie wody jest za niskie. Zawór wody nie został odkręcony, aby umożliwić dopływ wody do urządzenia. W domu nie ma dostępu do wody. Filtr siatkowy w węźu doptywowym i/lub zawór doptywowy wody są zatkane. Kran i/lub wąż doprowadzający wodę są zamrożone. Nie naciśnięto przycisku „START/PAUSE”. W bębnie jest już wystarczająca ilość wody.
Odprowadzanie wody po rozpoczęciu programu	Nie jest to problem. Nie należy otwierać drzwiczek w celu wiania wody bezpośrednio do bębna przed uruchomieniem programu, w przeciwnym razie urządzenie może wylać wodę, która została wlana do bębna podczas uruchamiania programu.
Poziom wody jest zbyt niski podczas prania	Nie jest to problem. Zużycie wody w cyklu prania tego urządzenia jest stosunkowo niewielkie, poziom wody w cyklu prania jest niższy niż w przypadku innych pralek.
Przepętnienie wodą podczas cyklu prania	Jeśli poziom wody spadnie, urządzenie automatycznie odzyska wodę. Gdy ilość ubrań do wyprania jest zbyt duża, urządzenie może automatycznie napętnić wodę kilka razy podczas cyklu prania.

<p>W bębnie jest za dużo piany lub piana przelewa się z dozownika detergentu</p>	<p>Detergent nie nadaje się do prania w pralce (musi zawierać napis „do pralek” lub „pranie ręczne i w pralce” lub podobne). Użyto zbyt dużo detergentu; w miękkiej wodzie potrzeba mniej detergentu.</p>
<p>Wirowanie z dużą prędkością należy powtarzać wiele razy (wirowanie)</p>	<p>Ze względu na różne rodzaje i materiały ubrań, system równoważenia ładunku urządzenia może wielokrotnie chwiać się i rozrzucać pranie, aby wydłużyć czas wirowania. Jest to normalne zjawisko, nie jest to problem.</p>
<p>Pralka nie wiruje</p>	<p>Nie wybrano prędkości wirowania. Na wyświetlaczu pojawia się „—”</p>
<p>Pralka bardzo wibruje podczas cyklu wirowania</p>	<p>Nóżki nie zostały wyregulowane, co powoduje chwiecie urządzenia. Nowa instalacja: śruby transportowe, w tym plastikowy odstępnik lub opakowanie styropianowe nie zostały usunięte podczas instalacji urządzenia. Urządzenie zostało uwięzione między meblami i/lub ścianami. Ładunek jest lekko niewyważony, a bęben obraca się, ale z mniejszą prędkością.</p>
<p>Efekt wirowania nie jest optymalny</p>	<p>W przypadku prania mniejszej ilości ubrań, na przykład pary dżinsów, swetra, ręcznika kąpielowego itp., pralka może nie dokończyć wirowania ze względu na zabezpieczenie równowagi. Jeśli ładunek jest lekko niewyważony, pralka będzie wirować, ale z mniejszą prędkością, a nie z domyślną prędkością wirowania cyklu lub ustawieniem prędkości wirowania dla cyklu.</p>
<p>Urządzenie nie odprowadza wody, opróżnia wodę powoli lub na wyświetlaczu pojawia się komunikat „E03”.</p>	<p>Górna część węża odpływowego jest za wysoko. Powinien być montowany na wysokości od 65 do 100 cm od podłoża. Filtr pompy odpływowej jest zablokowany. Wąż odpływowy jest skręcony lub zgięty. Wąż odpływowy jest zatkany lub zamrożony.</p>

<p>Czas programu prania przestaje odliczać przed rozpoczęciem procesu wirowania z dużą prędkością</p>	<p>Nie jest to problem. System równoważenia ładunku urządzenia chwycie się i rozrzuca ubrania w bębnie przez długi czas, aby osiągnąć równowagę i zakończyć wirowanie z dużą prędkością; w procesie wirowania i rozrzucania czas programu zatrzymuje się, zanim urządzenie osiągnie proces wirowania z dużą prędkością.</p>
<p>Program prania trwa zbyt długo</p>	<p>Czasy programów będą się różnić w zależności od ciśnienia wody, wody wptywającej, temperatury itp. Jeśli ładunek prania stanie się niezrównoważony, czas się wydłuży.</p>
<p>Nadmierny hałas</p>	<p>Podczas wirowania zawsze będzie słychać hałas silnika, pompy i bębna. Pralka dotyka innych przedmiotów. Ciała obce, takie jak spinki do włosów lub metalowe przedmioty, wpadają do bębna.</p>
<p>Urządzenie jest stale napętniana wodą i stale opróżniane</p>	<p>Górna część węża odpływowego jest za nisko. Powinien być zainstalowany pomiędzy 65 a 100 cm nad podłożem. Koniec węża odpływowego został wsunięty zbyt głęboko w rurę pionową, kolanko węża powinno być zainstalowane 100 mm od końca węża odpływowego. Koniec węża odpływowego jest zanurzony w odprowadzanej wodzie.</p>
<p>Spuszczona woda wraca do urządzenia</p>	<p>Jeśli końcówka węża odprowadzającego wodę dotyka odprowadzanej wody (wody odprowadzanej z pralki), może ona (odprowadzana woda) zostać zassana z powrotem do urządzenia i uszkodzić urządzenie lub odzież.</p>
<p>Panel sterowania nagrzewa się</p>	<p>Jest to efekt lekkiego nagrzewania się elementów elektronicznych na płytce drukowanej zainstalowanej z tyłu panelu sterowania.</p>
<p>Ogólne problemy</p>	<p>Urządzenie zawiera czujniki, które monitorują postęp podczas cyklu prania (na przykład: poziom wody, temperatura, nierównomierny ładunek, czas/postęp prania). Zwykle, jeśli urządzenie pomyślnie zakończy cykl, wystąpienie problemu jest mało prawdopodobne.</p>

- Nie naprawiaj ani nie wymieniaj żadnej części urządzenia, chyba że jest to wyraźnie wskazane w niniejszej instrukcji obsługi. Może to spowodować niebezpieczny incydent, który zagraża Twojemu zdrowiu i/lub uszkodzeniu mienia.
- W przypadku usterki należy skontaktować się z Serwisem Pomocy Technicznej Cecotec.
- Używaj oryginalnych części zamiennych.

WAŻNE: nie dotykać następujących elementów wewnętrznych, gdy urządzenie jest podłączone: zawór(y) wlotowy(e), pompa odpływowa, radiator sterownika silnika, płytka drukowana.

Błędy

Błąd	Powód	Rozwiązanie
E02	Nie wlewa się woda	Sprawdź, czy kran jest otwarty. Sprawdź, czy doływ wody nie jest odcięty. Czy filtr siatkowy w węźle doływowym wody i zawór wlotowy wody są zablokowane? Wąż doprowadzający wodę do urządzenia jest zamrożony? Wyeliminuj powyższe przyczyny awarii. jeśli kod błędu nadal występuje, skontaktuj się z Serwisem Pomocy Technicznej Cecotec
E03	Awaria odprowadzania wody	Wyczyść filtr pompy. Sprawdź, czy wąż odpływowy nie jest zagięty, skręcony lub zablokowany. Wyeliminuj powyższe przyczyny awarii. Jeśli kod usterki nadal występuje, skontaktuj się z Serwisem Pomocy Technicznej Cecotec

<p>U4</p>	<p>Błąd blokady drzwi</p>	<p>Drzwi nie są dobrze zamknięte, a zamek drzwi nie działa prawidłowo. Ponownie zamknij drzwi, ustaw pokrętko w pozycji „OFF”, aby wyłączyć zasilanie, a następnie przekręć pokrętko, aby wybrać dowolny program prania i naciśnij przycisk START/PAUSE, aby ponownie uruchomić program. Usuń przyczyny tej usterki. Jeśli kod usterki nadal występuje, skontaktuj się z Serwisem Pomocy Technicznej Cecotec. Jeśli pojawi się kod błędu i nie możesz otworzyć drzwi, możliwe, że zamek drzwi nie działa, skontaktuj się z Serwisem Pomocy Technicznej Cecotec.</p>
-----------	---------------------------	---

H	Temperatura bębna jest wysoka	Naciśnij przycisk START/PAUSE, aby wstrzymać działanie urządzenia i odczekaj kilka minut. Gdy temperatura w bębnie spadnie do bezpiecznego zakresu, a kod błędu zniknie z wyświetlacza, naciśnij przycisk START/PAUSE, aby kontynuować program. Jeśli kod usterki nadal występuje, skontaktuj się z Serwisem Pomocy Technicznej Cecotec.
EXX	Inne awarie	Obróć pokrętło, aby wyłączyć urządzenie, odłącz przewód zasilający i skontaktuj się z Serwisem Pomocy Technicznej Cecotec

Uwaga: Przed ponownym naciśnięciem przycisku START/PAUSE należy koniecznie sprawdzić przyczynę usterki i usunąć usterkę. Jeśli kod błędu zostanie usunięty, urządzenie będzie nadal działać, a jeśli kod błędu nadal występuje, należy odłączyć przewód zasilający i jak najszybciej skontaktować się z naszym Serwisem Pomocy Technicznej w celu uzyskania pomocy.



Nieopróżnienie zawartości kieszeni może spowodować zablokowanie pompy lub węża odpływowego lub uszkodzenie urządzenia.

Nie należy prać rzeczy, które nie mają etykiety prania, ani rzeczy, które nie są przeznaczone do prania w pralce.

7. DANE TECHNICZNE

Możesz uzyskać dostęp do bazy danych produktów, w której przechowywane są informacje o wybranym modelu, skanując kod QR (znajdujący się również na etykiecie energetycznej).

POLSKI

Referencja	00161	00162	00163
Model	Bolero DressCode 9900 Autodose Inverter FullColor A	Bolero DressCode 9900 Autodose Inverter FullColor Steel A	Bolero DressCode 9900 Autodose Inverter FullColor Ice Blue A
Kod QR			
Napięcie znamionowe	220-240V ~		
Częstotliwość znamionowa	50 Hz		
Pojemność prania	9 kg		
Moc znamionowa prania	2000 W		
Standardowe ciśnienie wody	0,03 MPa~1 MPa		
Typ ochrony	IP X4		

Specyfikacje techniczne mogą ulec zmianie bez wcześniejszego powiadomienia w celu poprawy jakości produktu.

Wyprodukowano w Chinach | Zaprojektowano w Hiszpanii

8. DANE TECHNICZNE

Metoda wpisu do nowej normy efektywności energetycznej (EN60456:2016 + FprAA:2020)
Eco 40-60, (Parametry nie są domyślnie ustawione)

9 kg BLDC	20°C	Cotton (bawełna)	Wool (Wetna)	Quick Wash (szybkie pranie)
Moc znamionowa / kg	2	9	1	1
Czas trwania programu (h:min)	0:39	0:57	0:50	0:15
Zużycie energii (Kwh/cykl)	0,24	1,25	0,20	0,10
Zużycie wody (L/cykl)	65	80	70	40
Temperatura MAX / °C	30	55	35	35
Wilgość resztkowa	75%	70%	85%	75%
Prędkość wirowania / obr./min	700	900	500	700

Program Eco 40-60 umożliwia pranie normalnie zabrudzonych ubrań bawełnianych, które można prać w temperaturze 40°C lub 60°C razem w tym samym cyklu. Ten program służy do oceny zgodności z przepisami UE dotyczącymi ekoprojektu;

- Najbardziej wydajne programy pod względem zużycia energii to na ogół te, które działają w niższych temperaturach i mają długi czas trwania;
- Na hałas i pozostałą wilgość wpływa prędkość wirowania: im wyższa prędkość wirowania w fazie wirowania, tym wyższy poziom hałasu i niższa pozostała wilgotność;
- Wartości podane dla programów innych niż Eco40-60 i cyklu prania są jedynie orientacyjne.

POLSKI

PARAMETR	JEDNOSTKA	WARTOŚĆ
Moc znamionowa dla cyklu prania, w odstępach co 0,5 kg(c)	kg	9,0
Pobór mocy dla programu ECO 40-60 przy mocy znamionowej ($E_{w,0,6}$)	kWh/cykl	0,863
Zużycie energii dla programu ECO 40-60 przy potowie mocy ($E_{w,1/2}$)	kWh/cykl	0,478
Zużycie energii w programie ECO 40-60 przy jednej czwartej wydajności znamionowej ($E_{w,1/4}$)	kWh/cykl	0,191
Ważone zużycie energii programu ECO 40-60 (E_w)	kWh/cykl	0,494
Standardowy pobór mocy programu ECO 40-60 (SCE_w)	kWh/cykl	0,951
Wskaźnik efektywności energetycznej cyklu prania (EEL_w)	—	51,9
Zużycie wody programu ECO 40-60 przy mocy znamionowej ($W_{w,0,6}$)	L/cykl	69,8
Zużycie wody programu ECO 40-60 przy potowie mocy znamionowej ($W_{w,1/2}$)	L/cykl	44,9
Zużycie wody w programie ECO 40-60 przy jednej czwartej mocy znamionowej ($W_{w,1/4}$)	L/cykl	33,9
Ważone zużycie wody w cyklu prania (W_w)	L/cykl	49
Wskaźnik efektywności prania programu ECO 40-60 przy mocy znamionowej (J_w)	—	1,031
Współczynnik wydajności prania dla cyklu prania przy pojemności znamionowej (J_w)	—	1,031
Wskaźnik efektywności prania cyklu prania przy potowie mocy znamionowej (J_w)	—	1,031
Wydajność płukania programu ECO 40-60 przy mocy znamionowej (I_r)	g/kg	5,0
Wydajność płukania programu ECO 40-60 przy potowie mocy znamionowej (I_r)	g/kg	5,0
Wydajność płukania programu ECO 40-60 przy jednej czwartej mocy znamionowej (I_r)	g/kg	5,0

Czas trwania programu ECO 40-60 przy mocy znamionowej (t_w)	h:min	3:48
Czas trwania programu ECO 40-60 przy połowie mocy znamionowej (t_w)	h:min	2:54
Czas trwania programu ECO 40-60 przy jednej czwartej mocy znamionowej (t_w)	h:min	2:54
Temperatura osiągnięta przez minimum 5 min wewnątrz ładunku podczas programu ECO 40-60 przy mocy znamionowej (T)	°C	35
Temperatura osiągnięta przez minimum 5 min wewnątrz wsadu podczas programu ECO 40-60 przy połowie mocy znamionowej (T)	°C	30
Temperatura osiągnięta przez minimum 5 min wewnątrz wsadu podczas programu ECO 40-60 przy jednej czwartej mocy znamionowej (T)	°C	20
Prędkość wirowania w fazie wirowania programu ECO 40-60 przy mocy znamionowej (S)	obr./min	1400
Prędkość wirowania w fazie wirowania programu ECO 40-60 przy połowie mocy znamionowej (S)	obr./min	1400
Prędkość wirowania w fazie wirowania programu ECO 40-60 przy jednej czwartej mocy znamionowej (S)	obr./min	1400
Ważona wilgotność resztkowa po praniu (D)	%	62,0
Emisja hałasu w powietrzu podczas programu ECO 40-60 (faza wirowania)	dB(A) re 1 Pw	76
Zużycie energii w trybie wyłączenia (P _{or}) (jeśli dotyczy)	W	0,50
Pobór mocy w trybie czuwania (P _{sm}) (jeśli dotyczy)	W	0,50
Czy informacje są wyświetlane w trybie gotowości?	—	Nie
Pobór mocy w trybie czuwania (P _{sm}) w okolicznościach czuwania sieci (jeśli dotyczy)	W	— —
Zużycie energii przy opóźnionym uruchomieniu (P _{ds}) (jeśli dotyczy)	W	4,00

9. RECYKLING URZĄDZEŃ ELEKTRYCZNYCH I ELEKTRONICZNYCH



Ten symbol oznacza, że zgodnie z obowiązującymi przepisami produkt i/lub baterię należy utylizować oddzielnie od odpadów domowych. Kiedy ten produkt osiągnie koniec okresu użytkowania, należy wyjąć baterie/akumulatory i przekazać go do punktu zbiórki wyznaczonego przez lokalne władze.

Aby uzyskać szczegółowe informacje na temat najbardziej odpowiedniego sposobu utylizacji sprzętów elektrycznych i elektronicznych i/lub odpowiednich baterii, konsument powinien skontaktować się z lokalnymi władzami.

Przestrzeżenie powyższych wytycznych pomoże chronić środowisko.

10. GWARANCJA I SERWIS POMOCY TECHNICZNEJ

Cecotec odpowie użytkownikowi końcowemu lub konsumentowi za wszelkie niezgodności występujące w momencie dostawy produktu na warunkach i terminach określonych w obowiązujących przepisach.

Zaleca się, aby naprawy były przeprowadzane przez wykwalifikowany personel.

Jeśli wykryjesz problem z produktem lub masz jakiegokolwiek pytania, skontaktuj się z oficjalnym Serwisem Pomocy Technicznej Cecotec pod numerem telefonu +34 96 321 07 28.

11. PRAWA AUTORSKIE

Prawa własności intelektualnej do tekstów tego podręcznika należą do CECOTEC INNOVACIONES, S.L. Wszelkie prawa zastrzeżone. Treść niniejszej publikacji nie może być, w całości lub w części, powielana, przechowywana w systemie wyszukiwania, przesyłana lub rozpowszechniana za pomocą jakichkolwiek środków (elektrycznych, mechanicznych, fotokopii, nagrywania lub podobnych) bez uprzedniej zgody CECOTEC INNOVACIONES, S.L.

1. DÍLY A SOUČÁSTI

Obr. 1.

1. Přívodní hadice vody
2. Dvířka
3. Vypouštěcí hadice
4. Tělo
5. Napájecí kabel
6. Zásobník dávkovače pracího prostředku/aviváže
7. Ovládací panel
8. Buben
9. Vypouštěcí filtr
10. Nastavitelné nožičky

Příslušenství

Obr. 2.

1. Návod k použití
2. Přívodní hadice pro studenou vodu
3. Klíč
4. Krytky otvorů pro přepravní šrouby

2. PŘED POUŽÍVÁNÍM

- Vyměte zařízení z krabice a uchovejte originální krabici a další části obalů na bezpečném místě. Předejdete tak poškození výrobku, pokud jej budete muset v budoucnu přepravovat. Pokud chcete zlikvidovat originální obal, ujistěte se, že všechny části recyklujete správně.
- Pro odstranění spodní části balení, nenaklánějte spotřebič na jeho přední stranu. Opatrně ho nakloňte na boční stranu. Nikdy nepokládejte spotřebič přímo na podlahu jeho zadní nebo přední stranou.
- Zkontrolujte, zda jsou všechny díly a příslušenství součástí a v dobrém stavu. Ujistěte se, že obsahuje všechny části, a pokud některá chybí nebo není v dobrém stavu, okamžitě kontaktujte Oficiální technickou asistenční službu společnosti Cecotec.
- Udržujte děti mimo dosah obalového materiálu.
- Pračka musí být před uvedením do provozu zkalibrována.
- Před prvním praním musíte provést celý cyklus praní bez prádla (tj. s prázdným bubnem).
- Ujistěte se, že jsou všechny kapsy oděvů prázdné. Ostré a tvrdé předměty, jako jsou mince, brože, hřebíky, šrouby nebo kameny, mohou spotřebič vážně poškodit.

3. INSTALACE VÝROBKU

1. Umístěte spotřebič na rovný, stabilní a suchý povrch. Ujistěte se, že zařízení není postaveno na napájecím kabelu.
2. Nikdy ho neinstalujte na měkký koberec nebo dřevěnou podlahu nebo na jakýkoli mezípodlahu.
3. Pračka se může během provozu mírně pohybovat vlivem přetížení.
4. Vyvarujte se jejímu umístění na přímém slunečním světle a dbejte na dobré větrání.
5. Udržujte prostředí v místnosti suché a zabraňte vlhkosti.
6. Odstraňte kartonovou krabici a polystyrenový obal.
7. Uvolněte napájecí kabel a vypouštěcí hadici ze zadní části.
8. Vyjměte veškeré příslušenství, které se může nacházet uvnitř bubny, jako je přírodní hadice vody, návod k použití atd.
9. Pračka musí být používána na místech, kde je teplota mezi 5 °C a 40 °C. Při používání na místech s teplotou pod 0 °C by se mohl poškodit vstupní ventil a vypouštěcí systém.
10. Spotřebič instalujte tak, aby kolem něj byl dostatečný prostor (Obr. 4):

a: alespoň 3 cm

a: alespoň 5 cm

c: alespoň 5 cm na levé straně

d: alespoň 5 cm na pravé straně

e: alespoň 70 cm

POZOR: Nedovolte, aby se kovové části spotřebiče dostaly do kontaktu s kovovými dřezy nebo jinými spotřebiči.

Odstranění přepravních šroubů (Obr. 3)

- Před instalací pračky musíte odstranit všechny přepravní šrouby ze zadní části jednotky.
- **DŮLEŽITÉ:** před prvním použitím je nutné odstranit přepravní šrouby, jinak může dojít k poškození bubny během provozu zařízení.
- Uschovejte přepravní šrouby na bezpečném místě, kde je můžete snadno najít v případě budoucí přepravy pračky.
- Pro odstranění šroubů:
 - Povolte 4 šrouby pomocí dodaného klíče a vyjměte je (A).
 - Odstraňte 4 rozpěrky hadice (v závislosti na modelu) (B).
 - **POZNÁMKA:** při odstraňování přepravních šroubů mohou občas do přístroje spadnout rozpěrky hadice, pokud se tak stane, lze se k nim dostat nakloněním zařízení dopředu a jejich zvednutím z podlahy nebo vyjmutím ze základny pračky.
- Zakryjte otvory pro přepravní šrouby 4 dodanými krytkami (C).
- Uschovejte šrouby na vhodném místě pro budoucí potřebu. Budete je opět potřebovat, pokud bude třeba pračku přemístit na jiné místo.
- Pokud je nutné ji přepravit na jiné místo:

1. Znovu nasadte přepravní šrouby.
2. Připevněte napájecí kabel k zadní části spotřebiče.

Jak vyrovnat pračku

- Spotřebič dosahuje vysokých otáček odstředování, aby na konci pracího cyklu odstranil vodu.
- Proto je důležité, aby byla vyrovnán a aby všechny 4 nožičky tlačily na podlahu stejným tlakem.
- To pomůže zajistit tišší provoz a méně vibrací.

Postupujte podle následujících kroků:

- Spotřebič instalujte na rovný a pevný povrch. Nejlépe někde v rohu místnosti.
- Pokud je podlaha nerovná, nastavte nožičky podle potřeby, aby se zařízení vyrovnalo. Nepokládejte pod nožičky žádné předměty, abyste je vyrovnali.
- Neprodužujte nožičky více, než je nutné. Čím jsou delší, tím více vibrací bude zařízení vykazovat. Začněte s úplným zasunutím nožiček a podle potřeby je upravte.
- Můžete použít vodováhu (není součástí balení) a zkontrolovat, zda je spotřebič vyrovnán.
- Zatlačte na každý roh horní části zařízení, abyste se ujistili, že se „nehýbe“.
- Všechny nožičky se musí rovnoměrně opírat o podlahu.
- Když je zařízení v rovině a nehýbe se, zajistěte nožičky utažením pojistných matic proti spodní části zařízení. Dbejte na to, abyste nezměnili výšku nožiček (při utahování pojistné matice přidržte nožičku). Obr. 5

Připojení dodaných hadic

Přípojka přívodní hadice vody

- Připojte jeden konec přívodní hadice ke kohoutku se studenou vodou a utáhněte ji ručně (Obr. 6). Před připojením nechte vodu volně téct, dokud nebude zcela čistá.
- Druhý konec přívodní hadice připojte k ventilu pro přívod vody v zadní části jeho otočením ve směru hodinových ručiček (Obr. 7).
- Pomalu otevřete kohoutek a ujistěte se, že voda nevytéká.

Varování

- Neohýbejte, nelámejte, neopravujte ani neopravujte přívodní hadici vody.
- Rukou pevně utáhněte konec hadice.
- Tlak přívodu vody musí být v rozmezí 0,03 až 1 MPa. Pokud tlak překročí tuto hodnotu, je třeba nainstalovat redukční ventil - regulátor tlaku (není součástí dodávky).
- Pokud hadice není dostatečně dlouhá, obraťte se na specializovaného prodejce, autorizovaného technika nebo Technickou asistenční službu společnosti Cecotec.
- Nikdy nepoužívejte hadici z druhé ruky nebo použitou hadici. Vždy používejte hadici dodanou se zařízením.

Připojení vypouštěcí hadice

- Výška vypouštěcího bodu (Obr. 8)
- Výškový rozdíl mezi podlahou a vypouštěcím otvorem:
- Minimálně 60 cm (24 palců)
- Maximálně 100 cm (39 palců)

Typy vypouštěcích přípojek:

1. Ke svislému vypouštěcímu potrubí

Připojte vypouštěcí hadici ke kolínku vypouštěcího potrubí (není součástí dodávky). Umístěte kolínko na hadici 4 palce (100 mm) od konce hadice. Vložte tuto část hadice do potrubí. Pokud je hadice zatlačena příliš dolů, může dojít k samovolnému vypouštění vody z pračky, tj. k jejímu průběžnému vypouštění, zatímco se plní vodou. Kolínko a hadici zajistěte hadicovou svorkou (není součástí dodávky), aby se zabránilo vyklouznutí hadice z trubky během používání.

Obr. 9

1. Vypouštěcí potrubí
2. Kohoutek pro přívod studené vody

2. K sifonu dřezu

Připevněte vypouštěcí hadici k sifonu dřezu pomocí hadicové svorky 0,9-1,6 palce (20-44 mm). Není součástí balení. K dostání v železářstvích nebo specializovaných obchodech. Obr. 10

3. K dřezu/umyvadlu

VAROVÁNÍ: NEBEZPEČÍ POPÁLENÍ

Při praní při vysokých teplotách hrozí nebezpečí popálení při dotyku s horkou mýdlovou vodou, např. při vypouštění horké vody s pěnou do dřezu/umyvadla. Nedotýkejte se horké mýdlové vody.

Upozornění:

- Poškození spotřebiče / poškození prádla.
- Pokud se konec vypouštěcí hadice dotýká vody vypouštěné pračkou, může dojít k nasátí vody zpět do pračky a poškození spotřebiče nebo prádla uvnitř bubny.
- Aby k tomu nedošlo, ujistěte se, že:
- V odtoku dřezu/umyvadle není zátka.
- Konec vypouštěcí hadice se nedotýká vypouštěné vody.
- Voda volně protéká dřezem/umyvadlem a nedochází k jejímu ucpávání.
- Hadice je bezpečně připojena.

Upozornění:

- Vypouštěcí hadici nepřehýbejte, nevytahujte ani neohýbejte.
- Připevněte hadici hadicovou svorkou k vypouštěcímu potrubí, dřezu/umyvadlu apod. tak, aby nedošlo k jejímu vytlačení tlakem vody.

- Pro zvýšení bezpečnosti můžete také použít držák vypouštěcí hadice (není součástí příslušenství) a nainstalovat hadici nad umyvadlo/dřez nebo nádrž, jak je znázorněno na obrázku 11.
- Použití prodlužovacích hadic se nedoporučuje; pokud je to nezbytně nutné, prodlužovací hadice by měla mít stejný průměr jako původní hadice a neměla by přesahovat délku 150 cm (obr. 12).
- Pokud je vypouštěcí hadice příliš dlouhá, netlačte ji do pračky, protože by to mohlo vést k neobvyklému hluku.
- Dbejte na to, aby při zasunutí vypouštěcí hadice do svislého potrubí její konec neklesl o více než 15 cm. Pokud je hadice zatlačena příliš dolů, může dojít k samovolnému vypouštění vody z pračky při jejím plnění.
- Po instalaci počkejte několik hodin, než začnete spotřebič používat, aby se aklimatizoval na vnější podmínky v místnosti.
- Zařízení zapojte do elektrické sítě až po dokončení instalace.



4. PROVOZ

Upozornění

Před prvním praním musíte provést celý cyklus praní bez prádla.

Ovládací panel (Obr. 13)

A: Oblast ikon „Prací cyklus“

- Slouží k naprogramování požadovaného pracího cyklu.
- Ikona ON/OFF : Stisknete a podržte tuto ikonu pro zapnutí pračky, poté vyberte požadovaný prací program jeho stisknutím. Ikona pracího programu se rozsvítí a na displeji se zobrazí doba provozu vybraného pracího programu. Když znovu stisknete ikonu , pračka zastaví provoz a vypne se. Pokud se pračka vypne během pracího cyklu, prací cyklus se zruší.

B: Oblast ikon „Funkce a možnosti“

FUNKCE AUTOMATICKÉHO DÁVKOVÁNÍ (PRACÍ PROSTŘEDEK)

Stisknete ikonu pro aktivaci funkce inteligentního dávkování tekutého pracího prostředku (Automatické dávkování).

DELAY END (Odložené ukončení)

Stisknete ikonu pro nastavení času ukončení pracího programu.

TEMP (Teplota):

Stisknete ikonu pro změnu teploty vody vybraného cyklu, hodnota teploty se zobrazí na displeji.

ČEŠTINA

SPEED (Rychlost)

Stiskněte ikonu pro změnu rychlosti odstředování vybraného cyklu, hodnota rychlosti se zobrazí na displeji. Pračka disponuje 5 volitelnými rychlostmi (500-700-900-1400 ot/min).

Child Lock (Dětský zámek)

Při spuštěném programu stiskněte a podržte ikonu SPEED (Rychlost)  přibližně na 3 sekundy.

WASH (Praní)

Stiskněte ikonu pro změnu doby pracího programu. Doba lze nastavit v závislosti na stupni znečištění prádla, nová doba praní se zobrazí na digitálním displeji.

RINSE (Oplachování)

Stiskněte tuto ikonu pro výběr po počtu oplachování ve vybraném pracím programu, počet oplachování se zobrazí na digitálním displeji.

Tato funkce je kompatibilní s následujícími pracími programy:

Prací program	Přednastavený počet oplachování	Nastavitelný počet oplachování
ON SMART	2	-
Mix	2	0-6
Bedding (Ložní prádlo)	3	0-6
Cotton (Bavlna)	2	0-6
Sanitise (Sterilizace)	2	0-6
Quick (Rychlé praní)	2	0-4
Wool (Vlna)	2	0-6
20 °C	2	0-4
Drum Clean Plus (Čištění bubnu)	1	-
ECO 40-60	2	-

STEAM (Pára)

- Stiskněte ikonu pro přidání parního praní po poslední etapě vypouštění vody vybraného pracího programu.
- Následující programy nejsou kompatibilní s funkcí parního praní:
Wool (Vlna)
Sanitase (Sterilizace)

ECO 40-60
 20 °C
 Spin (Odstředování)
 Drum Clean Plus (Čištění bubnu)



Při zapnuté pračce stiskněte a podržte tuto ikonu po dobu asi 3 sekund pro přímou aktivaci pracího cyklu „ON SMART“.



START/PAUSE (Start/pauza)

Stiskněte a podržte ikonu pro spuštění nebo pozastavení pracího cyklu.

Zrušení zvuku (zvukového signálu)

- Současně stiskněte a podržte ikonu „SPEED“ (Rychlost) a ikonu ON SMART po dobu alespoň 3 sekund.
- Během pracího cyklu můžete zvuk zrušit.
- Stejnou operaci proveďte i pro obnovení zvuku.

Přidání prádla během provádění pracího programu

- Po spuštění pracího cyklu znovu stiskněte a podržte tlačítko „START/PAUZA“. Pokud světelný indikátor „ZÁMEK DVÍŘEK“ nesvítí , lze dvířka otevřít a prádlo vložit nebo z něj vyjmout z bubnu.
- Pro obnovení pracího cyklu od bodu, kdy byl přerušen, zavřete dvířka a znovu stiskněte tlačítko „START/PAUZA“.
- UPOZORNĚNÍ: Pokud je hladina nebo teplota vody v bubnu příliš vysoká, rozsvítí se světelný indikátor zámku dvířek  a dvířka nelze otevřít.

Tlačítka „+“ a „-“

Stiskněte tyto ikony pro upravení nastavení doby pracího cyklu. Nastavená doba se zobrazí na displeji. Některé programy neumožňují nastavit dobu pracího programu.

C: Digitální displej (Obr. 14)

1. Indikátor „Zámek dvířek“

- Svítící symbol znamená, že dvířka jsou uzamčená. Pro zabránění jejich poškození, počkejte, dokud se světelný indikátor zhasne než otevřete dvířka.
- Pro otevření dvířek během probíhajícího pracího cyklu, stiskněte ikonu „START/PAUZA“, pokud indikátor „Zámek dvířek“ nesvítí, dvířka lze otevřít.
- POZNÁMKA: Z bezpečnostních důvodů není vždy možné otevřít dvířka po spuštění pracího cyklu.

2. Světelný indikátor „Dětský zámek“

Rozsvícený světelný indikátor znamená, že funkce je aktivována, ikony na ovládacím panelu jsou uzamčeny (kromě ikony ON/OFF pro zapnutí/vypnutí).

3. Indikační lišta probíhajícího procesu praní

Během pracího cyklu, indikační lišta probíhajícího procesu praní se rozsvítí, což indikuje zbývající dobu do ukončení pracího cyklu.

4. Světelný indikátor „Odložené ukončení“

Rozsvícený světelný indikátor znamená, že funkce „Odložené ukončení“ byla aktivována. Na digitálním displeji se zobrazí odpočítávání do ukončení vybraného pracího cyklu.

5. Světelný indikátor „Páry“

Rozsvícený indikátor znamená, že funkce „Páry“ byla aktivována.

6. Světelný indikátor „ON SMART“

Rozsvícený indikátor znamená, že program „ON SMART“ byl vybrán.

Tento prací program lze nastavit 3 způsoby.

7. Digitální displej

1. Zbývající doba pracího cyklu (Například: 1:28)
2. Čas odloženého ukončení (Například: 12 h)
3. Teplota (Například: 30 °C)
4. Doba praní (Například: 1:28)
5. Počítadlo oplachování (Například: 2)
6. Rychlost otáček odstředování (Například: 1400 ot/min)
7. Chybový kód (Například: E 03)

Před každým praním

- Zkontrolujte štítek na každém oděvu.
- Vyprázdněte kapsy oděvů, které chcete prát. Ujistěte se, že v kapsách nejsou žádné kovové předměty, jako jsou mince nebo kancelářské sponky, papíry apod.
- Uvažte uzel na popruzích nebo šňůrkách, zapněte zipy a knoflíky na potazích, polštářích apod.
- Odstraňte posuvníky ze závěsů.
- Malé nebo obzvláště jemné oděvy, jako jsou punčochy, krajky, ponožky nebo kapesníky, vložte do pracího pytlíku.
- Pletené oblečení, kalhoty, trička a mikiny obraťte naruby.
- Ujistěte se, že podprsenky s drátěnými košíčky lze prát v pračce, a vložte je do pracího pytlíku, kterou lze bezpečně uzavřít zipem nebo knoflíky. Pokud kostice vyklouzne z podprsenky, může propadnout otvory v bubnu a způsobit vážné poškození.

Rozdělení prádla podle barev a stupně znečištění

Roztřídte prádlo podle barev, stupně znečištění a doporučeného rozsahu prací teploty.

Oděvy mohou ztratit barvu.

Nikdy neperte nové pestrobarevné prádlo společně s jiným prádlem.

Bílé prádlo perte odděleně od barevného. V opačném případě mohou bílé látky zežednout.

Stupeň zašpinění

Mírné zašpinění

- Bez viditelného zašpinění nebo skvrn, ale může být nasáklé zápachem.
- Lehké letní oblečení, jako jsou trička nebo halenky, které byly nošeny pouze jednou.
- Také k „osvěžení“ ložního prádla nebo ručníků.

Běžné zašpinění

- Viditelné zašpinění a/nebo lehké skvrny
- Lehké letní oblečení, jako jsou několikrát nošená trička nebo halenky.
- Kuchyňské utěrky, ručníky nebo ložní prádlo používané po dobu jednoho týdne nebo déle.
- Zálclony beze skvrn.

Hodné zašpinění

- Viditelná špína a skvrny

- Kuchyňské utěrky, látkové ubrousky, dětské bryndáky, dětské oblečení, sportovní trička.
- Pracovní oděv.

Třídění prádla podle údajů na štítku pro péči o oděvy

- Symboly na štítcích oděvů vám pomohou zvolit správný prací program, teplotu, prací cykly a způsob žehlení.
- Nezapomeňte si přečíst tyto pokyny!

Tabulka pracích cyklů

Prací cyklus	Teplota ve °C (MAX)	Maximální zatížení (kg)	Specifikace	Typ pracího prostředku		
		Praní		Prací prostředek		Aviváž
				Univerzální	Specifický	
Mix	60	9	Pro praní smíšeného prádla z bavlněných a syntetických tkanin s lehkým až běžným zašpiněním, bílých a barevných oděvů dohromady.	L/P	-	○
Quick (Rychlé praní)	40	1	Pro lehce zašpiněné nebo mírně zašpiněné prádlo	L/P	-	○
Cotton (Bavlna)	60	9	Pro každodenně nošené prádlo z bavlny, lnu a směsí bavlny	L/P	-	○
Wool (Vlna)	40	1	Pro prádlo z vlny a vlněných směsí, které lze prát v pračce	-	L/P	○
Sanitize (Sterilizace)	85	3	Pro prádlo, které vyžaduje dezinfekci	-	L	○
Bedding (Ložní prádlo)	60	6	Pro ložní prádlo velkých rozměrů, jako jsou příkrývky a přehozy, a také pro záclony	L/P	-	○
ECO 40-60	40	9	Program energetické účinnosti	L/P	-	○
20 °C	30	2	Pro malé množství prádla, které mohou snadno ztratit barvu	L/P	-	○

Spin (Odstředování)	-	9	Tento cyklus využívá odstředování ke zkrácení doby sušení těžkých tkanin nebo tkanin se speciální péčí, které se perou ručně.	-	.	-
Drum Clean Plus (Čištění bubny)	85	-	Čistí buben odstraňováním nečistot a bakterií. Ujistěte se, že je buben prázdný.	-	.	-
ON SMART	40	5	Speciální cyklus, který lze spustit jednoduše stisknutím ikony ON SMART	L/P	.	○

- L= gelový/tekutý prací prostředek
- P= práškový prací prostředek
- o = volitelné
- Pokud používáte tekutý prací prostředek, nedoporučuje se aktivovat odložené ukončení.
- Doporučujeme používat práškový prací prostředek na prádlo od 20 do 80 °C nebo specifický prací prostředek na vlnu od 20 do 40 °C.
- Dodržujte dávkování doporučené výrobcem pracího prostředku / aviváže.

PRACÍ CYKLY

Prací cyklus ON SMART

Prací cyklus ON SMART dokáže inteligentně rozpoznat hmotnost prádla a kombinovat různé doby praní a teploty pro realizaci inteligentního praní.

-  Zobrazí se na displeji ve fázi detekce po spuštění cyklu a prací cyklus ON SMART lze aktivovat následujícími 3 způsoby:
1. Když je zařízení vypnuté (OFF), stiskněte a podržte ikonu ON SMART po dobu alespoň 3 sekund, zařízení spustí cyklus ON SMART přímo s rozsvíceným světelným indikátorem ON SMART.
 2. Když je zařízení zapnuté, stiskněte a podržte ikonu ON SMART po dobu alespoň 3 sekund, zařízení spustí cyklus ON SMART přímo s rozsvíceným světelným indikátorem ON SMART.
 3. Když je spotřebič zapnutý, lehce stiskněte ikonu ON SMART, rozsvítí světelný indikátor ON SMART, poté stiskněte ikonu „START/PAUZA“ a spotřebič spustí prací cyklus ON SMART.

Wool (Vlna)

- Cyklus určený pro vlněné oděvy.
- Před praním se ujistěte, že je na oblečení uvedeno „lze prát v pračce“.
- Po ukončení pracího procesu prádlo rychle vyjměte, vytvarujte ho a osušte, aby nedošlo k jeho deformaci způsobené dlouhým uložením v bubnu.
- Pro zabránění poškození prádla by teplota vody neměla překročit 40 °C.

ČEŠTINA

- Pro dosažení co nejlepších výsledků a snížení poškození prádla používejte speciální prací prostředek na vlnu a nepřekračujte 1,0 kg prádla.

DŮLEŽITÉ: po použití zkontrolujte, zda nedošlo k poškození nebo srážení prádla.

Drum Clean Plus (Čištění bubnu)

- Po zapnutí pračky krátce stiskněte ikonu „Drum Clean Plus“ pro aktivaci pracího programu.
- Při tomto programu se voda zahřeje na přibližně 85 °C a vysokým tlakem se rozstříkuje, čímž dochází k oplachování bubnu a následně k jeho čištění, odstraňování nečistot a sterilizaci.

POZNÁMKA: v tomto programu nepřidávejte prací prostředek ani aviváž.

Delay End (Odložené ukončení)

- Po výběru pracího programu opakovaně stiskněte ikonu „Delay End“ (Odložené ukončení) pro nastavení doby ukončení programu, která se zvyšuje v jednohodinových intervalech, maximálně však o 24 hodin. Po výběru požadovaného pracího programu, ale ještě před stisknutím ikony „START/PAUSE“ (Start/Pauza), stiskněte ikonu „Delay End“ (Odložené ukončení) dokud se na displeji nezobrazí požadovaná doba, například 8 h a rozsvítí se světelný indikátor „Odložené ukončení“.

UPOZORNĚNÍ: Délka cyklu je zahrnuta v nastavené době odloženého ukončení.

- Například doba cyklu je 1 hodina a 30 minut a odloženého ukončení je 8 hodin.
- Na displeji se zobrazí 8 h a odpočítávání (přibližně 6 hodin a 30 minut) do zahájení pracího cyklu, poté se zobrazí a spustí trvání cyklu 1:30. Celková doba je přibližně 8 hodin.
- Vyberte jiný prací cyklus po spuštění funkce „Delay End“ (Odložené ukončení) pro jeho zrušení.

UPOZORNĚNÍ:

- Skutečná doba ukončení pracího cyklu se může lišit od nastavené doby odloženého ukončení v závislosti na mnoha faktorech, jako je tlak vody, vypouštění vody, typ prádla, teplota vody a další podmínky.
- Programy „ON SMART“ a „ECO 40-60“ nejsou kompatibilní s funkcí „Delay End“ (Odložené ukončení).

Parní praní

Stiskněte ikonu „STEAM“ (Pára) pro přidání procesu parního praní. Při parním praní vytváří pračka velké množství páry o vysoké teplotě, která proniká hluboko do tkaniny, zlepšuje hebkost a elasticitu prádla a zároveň odstraňuje zápach a osvěžuje prádlo.

Tato funkce se doporučuje zejména u bavlněných oděvů.

Child Lock (Dětský zámek)

1. Nastavení funkce dětského zámku může zabránit poruchám nebo nežádoucím událostem.
2. Během provozu stiskněte a podržte tlačítko „SPEED“ (Rychlost) po dobu přibližně 3 sekund pro nastavení nebo zrušení funkce dětského zámku.
3. Po nastavení funkce dětského zámku se rozsvítí příslušný světelný indikátor , dvířka nelze otevřít a ovládací panel je uzamčen, ikony zůstávají neaktivní. Pračku lze vypnout pouze stisknutím ikony ON/OFF. Pokud je přístroj vypnutý, funkce dětského zámku se zruší.
4. Pokud vypnete zařízení a znovu ho zapnete, pračka automaticky spustí program, který byl vybrán před jejím vypnutím.

Funkce automatického dávkování

Pro aktivování této funkce:

- Zapněte pračku stisknutím ikony ON/OFF.
- Vyberte prací program.
- Stiskněte ikonu „Prací prostředek (Automatické dávkování)“ .
- Zvolené množství se zobrazí na digitálním displeji.
- Pokud ji znovu stisknete zvýšíte množství dávkování.
- Pračka disponuje 5 úrovněmi dávkování:
 - Au > Automatické dávkování
 - L1 > Nízké automatické dávkování
 - L2 > Střední automatické dávkování
 - L3 > Vysoké automatické dávkování
 - OFF > Funkce automatického dávkování deaktivována

Pokud je funkce aktivována, pračka rozpozná, že množství pracího prostředku v zásobníku dávkovače je nedostatečné, na ovládacím panelu se rozsvítí její ikona, která signalizuje, že je třeba doplnit zásobník dávkovače.

Následující programy nejsou kompatibilní s funkcí „Automatického dávkování“.

- Drum Clean Plus (Čištění bubnu).
- Spin (Odstředování).
- ECO 40-60.

Úprava nastavení doby programu

- Stiskněte ikony „+“ o „-“ pro úpravu nastavení doby programu. Hodnota nastavení doby programu se zobrazí na digitálním displeji a pračka bude provozovat podle této nastavené doby.
- V případě programů „Drum Clean Plus“ a „ECO 40-60“ nelze upravit dobu jejich nastavení.

Přidání prádla během pracího cyklu

Když je program v provozu, stiskněte a podržte ikonu „START/PAUZA“  pro zastavení pračky,

ČEŠTINA

pokud světelný indikátor ZÁMEK DVÍŘEK  zhasne, dvířka lze otevřít, můžete přidat nebo odebrat prádlo. Po dokončení operace zavřete dvířka, znovu stiskněte a podržte ikonu „START/PAUZA“ a pračka bude pokračovat v provozu od bodu, kde byl provoz přerušen.

UPOZORNĚNÍ:

Pokud je hladina nebo teplota vody v bubnu příliš vysoká, rozsvítí se světelný indikátor zámku dvířek, dvířka nelze otevřít a během provozu programu nelze prádlo přidat ani vyjmout (z bezpečnostních důvodů).

Vnitřní osvětlení bubnu

- Vnitřní osvětlení bubnu svítí vždy během nastavování programu nebo funkce.
- Když je program pozastaven, lze vnitřní osvětlení bubnu zapnout otevřením dvířek pračky.
- Když program probíhá, osvětlení se automaticky rozsvítí při změně fáze praní.
- Stisknutím libovolné ikony, kromě ikony zapnutí, se také může zapnout vnitřní osvětlení bubnu.

System automatického vyvážení náplně

Pračka má automatický systém detekce nevyvážené náplně. Pokud je prádlo při odstředování nerovnoměrně rozložené, spotřebič před odstředováním prádlo vyrovná a upraví, aby bylo rovnoměrně rozložené. Pokud se prádlo nepodaří rovnoměrně rozložit během stanovené doby, spotřebič se nebude otáčet, aby nedocházelo k nadměrným vibracím. V tomto okamžiku byste měli zkontrolovat, zda není prádlo zauzlované nebo zamotané, a po opětovném rozložení prádla vybrat program SPIN „Odstředování“. Při praní menšího množství prádla, jako jsou kalhoty, svetr, osuška apod., nemusí pračka dokončit proces odstředování z důvodu ochrany proti vyvážení náplně. Velké a malé předměty perte, pokud možno pohromadě, aby se nezamotaly a v každém případě je bylo snazší rovnoměrně uvolnit a plynule dokončit proces odstředování.

UPOZORNĚNÍ:

Vzhledem k různým typům a materiálům prádla může automatický systém vyvážení náplně prádlo několikrát vyrovnat a upravit, aby se prodloužila doba odstředování. Jedná se o běžný jev, nikoli o chybu zařízení.

Před prvním praním

- Všechny pračky jsou před odesláním z výroby testovány pod přísnou kontrolou kvality. Tento proces zahrnuje několik pracích cyklů. V důsledku toho může v bubnu a vypouštěcím systému zůstat malé množství vody. Před první náplní prádla spusťte cyklus „Drum Clean Plus“ (Čištění bubnu) bez prádla pro vyčištění systému.
- Počkejte na dokončení cyklu.

Vyprázdněte všechny kapsy

- Mince, kancelářské sponky apod. mohou poškodit prádlo a součásti pračky.
- Během pracího cyklu může dojít k poškození tkanin, jejichž úlomky je nutné následně manuálně odstranit.
- Zapněte všechny zipy, knoflíky a háčky. Uvažte všechny stuhy nebo opasky
- Menší oděvy (např. nylonové punčochy, opasky atd.) a oděvy s háčky (např. podprsenky) vložte do látkového sáčku nebo povlaku na polštář se zipem. Odstraňte kroužky ze záclon nebo je i s kroužky vložte do látkového pytlíku.

Typ tkaniny/označení oděvu

- Bavlna, smíšená vlákna, snadná údržba/syntetika, vlna, ruční praní.
- Barva: Oddělte barevné a bílé prádlo. Nové barevné oděvy perte odděleně.
- Velikost: v jednom pracím cyklu můžete prát oděvy různých velikostí, aby se zlepšila účinnost praní a vyvážení náplně v bubnu.
- jemné: jemné prádlo perte odděleně; vyžaduje šetrné zacházení.

Používání pračky

1. Vložení prádla (Obr. 15/16)

Otevřete dvířka a vložte prádlo do bubnu. Prádlo vkládejte po jedné, aniž byste ho tlačili nebo aniž byste buben přeplnili, a rovnoměrně ho rozložte. Dbejte na velikosti náplně uvedené v „Tabulce pracích cyklů“. Přetížení pračky bude mít za následek neoptimální výsledky praní a pokrčení prádla.

2. Zatvoření dvířek

Ujistěte se, že mezi sklem dveří a gumovým těsněním není zachyceno žádné špinavé prádlo. Zavřete dvířka a ujistěte se, že při zavírání slyšíte „cvaknutí“.

3. Otevření kohoutku

Ujistěte se, že je spotřebič připojen k vodovodní síti. Otevřete vodovodní kohoutek.

4. Nastavení požadovaného programu

Stiskněte ikonu ON/OFF po dobu několika sekund pro zapnutí pračky, a poté vyberte požadovaný program (jeho světelný indikátor se rozsvítí). Trvání pracího cyklu se zobrazí na displeji. Pračka automaticky zobrazí přednastavenou teplotu a možnosti nastavení rychlosti odstředování pro vybraný program. V případě potřeby upravte nastavení teploty a/nebo rychlost otáček odstředování pomocí příslušných ikon.

- V případě potřeby změňte teplotu

Stiskněte ikonu TEMP (Teplota) pro postupné snížení nastavené teploty až do dosažení praní ve studené vodě („-“ se zobrazí na digitálním displeji). Dalším stisknutím ikony nastavíte nejvyšší možné nastavení.

- **V případě potřeby změňte rychlost otáček odstředování**

Stiskněte ikonu „SPEED“ (Rychlost) pro postupné snížení otáček odstředování až dokud se cyklus odstředování nevypne („--“ se zobrazí na digitálním displeji). Dalším stisknutím ikony nastavíte nejvyšší možné nastavení.

- **V případě potřeby vyberte možnosti**

Stiskněte ikony pro výběr požadované možnosti; rozsvítí se indikátor příslušné možnosti. Opětovným stisknutím ikony (ikon) možnost zrušíte, indikátor příslušné možnosti zhasne.

- Pokud je zvolená možnost nekompatibilní s nakonfigurovaným programem, nekompatibilita bude signalizována zvukovým signálem a indikátor příslušné možnosti bude blikat.
- Pokud je vybraná možnost nekompatibilní s dříve nakonfigurovanou možností, zůstane aktivní pouze poslední výběr.

5. Přidání pracího prostředku



- Vyjměte dávkovač pracího prostředku a přidejte prací prostředek a případně aviváž do příslušných přihrádek podle obrázku 17.
- Přihrádka 1: prací prášek nebo tekutý prací prostředek.
- Přihrádka 2: aviváž (nesmí překročit rychlost označenou MAX).
- Přihrádka 3: tekutý prací prostředek pro funkci „Automatického dávkování“.
- Nepřidávejte prací prášek nebo tekutý prací prostředek do přihrádky 1, když používáte funkci „Automatického dávkování“ (přihrádka 3).
- Otevřete víko a nalijte tekutý prací prostředek do přihrádky 3 (Automatické dávkování). Nepřesahujte rychlost označenou „MAX“. Tekutý prací prostředek je skladován v přihrádce 3 a není nutné ho přidávat při každém použití pračky. Nezapomeňte zavřít víko.
- Neotvírejte zásobník dávkovače pracího prostředku a aviváž, když je pračka v provozu, aby nedošlo k rozlití vody nebo pěny.
- Dodržujte doporučení výrobce pracího prostředku/aviváže ohledně dávkování.
- Správné dávkování pracího prostředku/aviváže je důležité, protože:
- Optimalizuje výsledek praní.
- Zabraňuje nadměrnému množství zbytků pracího prostředku na prádle, které mohou způsobit podráždění pokožky.
- Šetří peníze tím, že se zamezí plýtvání zbytků pracího prostředku.
- Chrání pračku, zabraňuje odvápnění jejích součástí.
- Je šetrné k životnímu prostředí, protože nezatežuje zbytečně životní prostředí.
- Nepoužívejte prací prostředky na mytí rukou, protože vytvářejí příliš mnoho pěny!
- Práškový prací prostředek používejte pro bavlněné bílé prádlo, pro předpírku a pro praní při teplotě

- nad 60°C!
- Pokud používáte koncentrovaný, vláknitý nebo aditivovaný prací prostředek, doporučujeme ho před nalitím do zásobníku na prací prostředek mírně zředit vodou, aby nedošlo k ucpání vstupu do zásobníku na prací prostředek nebo k úniku vody při plnění zásobníku.



6. Odložené ukončení

Pokud chcete, použijte tuto funkci k ukončení programu v naprogramovaném čase.



7. Počáteční program

- Stiskněte tlačítko „START/PAUSE“ (Start/Pauza) . Rozsvítí se příslušný světelný indikátor, dvířka se uzamknou a rozsvítí se světelný indikátor ZÁMEK DVÍŘEK .
- Pro zabránění rozlité vody, neotvírejte dávkovač pracího prostředku během probíhajícího programu.
- Zbývající doba trvání programu se může lišit. Délku programu mohou ovlivnit faktory, jako je nevyváženost náplně prádla nebo tvorba pěny.

8. V případě potřeby změňte konfiguraci spuštěného programu

- Nastavení můžete měnit i během spuštěného programu. Změny se provádějí, dokud není ukončena příslušná fáze programu.
- Změna konfigurace probíhajícího programu:
- Stiskněte ikonu „START/PAUSE“ (Start/Pauza)  pro pozastavení probíhajícího programu.
- Změňte nastavení.
- Znovu stiskněte ikonu „START/PAUSE“ (Start/Pauza)  pro pokračování v programu.
- Pokud jste změnilí program, nepřidávejte prací prostředek pro nový program.
- Pro zabránění náhodné změně spuštěného programu (např. dětmi), použijte funkci „Child Lock“ (Dětský zámek).

Pozastavení spuštěného programu a otevření dvířek

- Stiskněte ikonu „START/PAUSE“ (Start/Pauza)  pro zastavení probíhajícího programu.
- Pokud hladina a/nebo teplota vody v bubnu jsou/nejsou vysoké, světelný indikátor „DOOR LOCK“ (ZÁMEK DVÍŘEK)  zhasne. Dvířka můžete otevřít například pro přidání dalšího prádla nebo pro odstranění omylem vloženého prádla. Znovu stiskněte ikonu „START/PAUSE“ (Start/Pauza) pro pokračování v programu.

9. Zrušení probíhajícího programu v případě potřeby



- Stiskněte ikonu ON/OFF  pro vypnutí pračky.
- Pokud je hladina a/nebo teplota vody dostatečně nízká, dvířka se odemknou a je možné je otevřít.
- Pokud je v bubnu vyšší hladina vody, dvířka zůstanou zamčená. Pro odemknutí dvířek, nejprve stiskněte ikonu ON/OFF pro zapnutí zařízení, poté stiskněte ikonu „SPEED“ (Rychlost) pro nastavení rychlosti otáček odstředování na „--“, tj. vypnuto („—“ by se mělo

ČEŠTINA

zobrazit na digitálním displeji).

- Stiskněte ikonu „START/PAUSE“ (Start/Pauza)  pro spuštění programu „SPIN“ (Odstředování). Během pracího cyklu bude z bubnu odtékat voda. Na konci programu se dvířka odemknou.

10. Vypnutí zařízení po skončení pracího programu

- Na konci cyklu se na digitálním displeji zobrazí zpráva „END“ (Ukončení pracího programu).
- Dvířka lze otevřít pouze tehdy, když zhasne světelný indikátor DOOR LOCK .
- Zkontrolujte, zda indikátor DOOR LOCK nesvítí, otevřete dvířka a vyjměte prádlo.
- Stiskněte ikonu ON/OFF  pro vypnutí pračky.
- Dvířka nechte pootevřená, aby se vnitřek bubnu vysušil a zabránilo se vzniku zápachu a plísní.

5. ČIŠTĚNÍ A ÚDRŽBA

Varování

Před čištěním nebo opravou odpojte spotřebič ze zásuvky a vypněte uzavírací kohout.

- Správná údržba pračky prodlužuje její životnost. Povrch lze v případě potřeby vyčistit zředěným neutrálním neabrazivním čisticím prostředkem. V případě přebytečné vody ji ihned nasajte hadříkem.
- K čištění výrobku nepoužívejte houby, prášky ani abrazivní čisticí prostředky.
- K čištění zařízení nepoužívejte tlakovou vodu.

Čištění bubnu

- Rez uvnitř bubnu způsobená kovovými předměty by měla být okamžitě očištěna čisticími prostředky bez chloru.
- Nepoužívejte drátěnky.

Upozornění

Nevkládejte prádlo do pračky během čištění bubnu.

- Čištění těsnění dvířek a skla dvířek
- Po každém praní očistěte sklo a těsnění, abyste odstranili veškeré zbytky chloupků a skvrn. Nahromadění vláken může způsobit únik vody.
- Po každém praní vyjměte z těsnění mince, knoflíky nebo jiné předměty.

Odvápnění zařízení

- Pokud při praní používáte správné množství pracího prostředku, není odstraňování vodního kamene nutné. Pokud je nutné odstranit vodní kámen z bubnu spotřebiče, postupujte podle pokynů výrobce odstraňovače vodního kamene.

- Malé množství prostředku na odstraňování vodního kamene lze použít k odstranění bílých skvrn na bubnu pračky způsobených vodním kamenem nebo minerálními usazeninami nebo malého množství rzi způsobené kovovými předměty ponechanými v bubnu.

UPOZORNĚNÍ: Přípravky pro odstraňování vodního kamene obsahují kyseliny, které mohou napadnout části spotřebiče a změnit barvu prádla.

Kontrola přívodní hadice

Minimálně jednou ročně zkontrolujte přívodní hadici. V případě trhlin by měla být okamžitě vyměněna, protože během pracího cyklu je tlak vody velmi silný a prasklá přívodní hadice by se mohla snadno otevřít.

Čištění zásobníku dávkovače pracího prostředku a aviváže

Pravidelně čistěte přihrádky pro prací prostředek a aviváž, abyste zabránili ucpání, které způsobuje přetečení vody.

Správné čištění dávkovače zajišťuje, že přísady správně procházejí do prádla.

1. Otevřete dávkovač, zatlačte na konec výstupku dávkovače (jak ukazuje šipka na obrázku 18), uvolněte konec výstupku dávkovače a zcela vytáhněte dávkovač pracího prostředku.
2. Vyčistěte přihrádku na prací prášek a aviváž pomocí vody o pokojové teplotě a odstraňte jakýkoliv typ zbytků z vnitřku.
3. Znovu vložte dávkovač na své původní místo.

Legenda k obrázku 18:

1. Konec výstupku dávkovače.
2. Zatlačte v tomto směru.
3. Zásobník pro automatické dávkování tekutého pracího prostředku.
4. Vyjměte dávkovač.

Varování

Nepoužívejte alkohol, rozpouštědla ani chemikálie.

K odstranění zbytků pracího prostředku ulpělých na dávkovači můžete použít měkký kartáček.

Poznámka: Během procesu čištění neotvírejte víko zásobníku pro automatické dávkování tekutého pracího prostředku, a také ho nenaklánějte nebo neotáčejte dávkovač, aby nedošlo k vylití tekutého pracího prostředku.

Poznámka: Neuvádějte pračku do provozu, pokud zásobník dávkovače pracího prostředku není správně nainstalován. Když je pračka v provozu, ujistěte se, že zásobník dávkovače pracího prostředku je správně uzavřen.

Čištění síťového filtru v přívodní hadici a ventilu přívodu vody

1. Zavřete kohoutek a odšroubujte přívodní hadici vody (Obr. 19).
2. Pečlivě vyčistěte síťový filtr na konci hadice jemným kartáčkem (Obr. 20).
3. Nyní ručně odšroubujte přívodní hadici na zadní straně spotřebiče. Pomocí kleští s tenkým hrotem vyjměte síťový filtr z ventilu přívodu vody v zadní části spotřebiče (dávejte pozor, abyste jej nepoškodili) a pečlivě jej vyčistěte (Obr. 21).
4. Vložte síťový filtr zpět do zadní části pračky. Znovu připojte přívodní hadici vody ke kohoutku a ke spotřebiči. K připojení přívodní hadice nepoužívejte nářadí. Otevřete vodovodní kohoutek a zkontrolujte, zda jsou všechny spoje dostatečně dotažené (Obr. 22).

Čištění filtru vypouštěcího čerpadla

VAROVÁNÍ: RIZIKO POPÁLENIN! Hrozí nebezpečí poranění kůže horkou vodou!

Při vypouštění vody ze spotřebiče a otevírání víka dbejte zvýšené opatrnosti.

Doporučuje se čas od času vyčistit filtr vypouštěcího čerpadla, aby nedocházelo k problémům. Čerpadlo spotřebiče se může zanášet uvolněnými nečistotami (nezapomeňte po každé náplni zkontrolovat buben a odstranit viditelné nečistoty). Tkaniny, které uvolňují velké množství žmolků, mohou také způsobit ucpávání.

Pro přístup k filtru vypouštěcího čerpadla, musíte nejprve otevřít kryt na pravé spodní straně. Lehce zatlačte na kryt pro jeho otevření (Obr. 23). Když je kryt otevřen, postupujte následovně:

1. Pokud spotřebič nebyl vypuštěn, zkuste jej nyní vypustit. Nejprve stiskněte ikonu programu „SPIN“ (Odstředování), poté ikonu „SPEED“ (Rychlost) dokud se na displeji nezobrazí „—“, a poté stiskněte ikonu „START/PAUSE“ (Start/pauza). Chvilí počkejte, až čerpadlo vypustí vodu z bubnu. Pokud je čerpadlo zcela ucpáno voda nelze vypustit a cyklus se ukončí.
2. Uzavřete kohoutek, aby do něj již nevnikala voda. Vypněte zařízení. Odpojte zástrčku od napájení.
3. Pomocí odnímatelné vypouštěcí hadice umístěné na přístupovém otvoru filtru vypustte zbývající vodu do vhodné nádoby (lze vypustit až 20 litrů vody). Odstraňte zátku z hadice, umístěte ji na bok vhodné nádoby a nechte vodu z bubnu vytéct. Po dokončení nasadte na konec hadice těsnicí zátku a vraťte hadici na místo uložení. Dávejte pozor, aby se vypuštěná voda nevylila na podlahu (Obr. 24).
4. Otočte uzávěrem filtru proti směru hodinových ručiček. Po sejmutí víka může vytéct malé množství zbytkové vody. Vyčistěte vnitřní prostor i samotný filtr a odstraňte z něj veškeré nečistoty nebo cizí předměty. Odstraňte ze závitů filtru všechny žmolky, nečistoty nebo zbytky pracího prostředku. Můžete použít vodu, hadřík nebo měkký kartáč. Vraťte jej do původní polohy (Obr. 25).
5. Zavřete víko a setřete případnou rozlitou vodu (Obr. 26).

6. ŘEŠENÍ PROBLÉMŮ

Problém	Příčina/Možné řešení
Na bubnu jsou barevné skvrny a skvrny od oleje.	Spotřebič vyžaduje údržbové praní. Spusťte prací cyklus „DRUM CLEAN“ (Čištění bubny) bez pracího prostředku a vloženého prádla.
Nepříjemné pachy	Vzhledem k použití gumových dílů bude pračka na začátku používání zapáchat gumou, ale gumový zápach během používání postupně zmizí. Po každém pracím cyklu nechte dvířka pootevřená.
Dvířka nelze otevřít	Funkce bezpečnostní ochrany je v provozu a teplota vody a/nebo hladina vody jsou příliš vysoké. Pokud program skončil normálně, ale došlo k výpadku napájení. Je aktivována funkce dětského zámku „CHILD LOCK“? Deaktivujte funkci dětského zámku. Vypněte funkci odloženého ukončení.
Únik vody z dávkovače pracího prostředku	Dávkovač je zanesený pracím prostředkem a vyžaduje vyčištění. Tlak vody je příliš vysoký a je třeba jej snížit; mírně zavřete kohoutek na vodovodním potrubí a zkuste to znovu. Zařízení je nakloněno dopředu - v konečné poloze je nutné, aby bylo ve vodorovné poloze.
Únik vody	Přívodní hadice je uvolněná, zkontrolujte přípojky. Hadice přívodu vody je utažená, ale přesto netěsní; pokud je tomu tak, vyměňte gumové destičky nebo hadice přívodu vody nemá gumovou destičku. Vypouštěcí hadice není správně umístěna. V případě vytékání vody dovnitř zařízení, vypněte napájení a kontaktujte Technickou asistenční službu společnosti Cecotec.
Nezapíná se	Spotřebič není zcela zapojen nebo není zapojen dostatečně, aby došlo ke kontaktu. Zásuvka není napájena. Zkontrolujte pojistky a ovládací a ochranné prvky elektrické instalace.

<p>Prací cyklus se nespouští</p>	<p>Dvířka nejsou správně zavřena. Tlačítko „START/PAUSE“ (Start/Pauza) nebylo stisknuto. Vodovodní kohoutek nebyl otevřen, aby do spotřebiče mohla téct voda. Byla nakonfigurována funkce odloženého ukončení.</p>
<p>Do bubnu se nedostává voda ani prací prostředek. Na displeji se zobrazuje chyba „E02“.</p>	<p>Přívodní hadice je zalomená nebo ohnutá. Přívodní hadice není připojena k přívodu vody. Tlak vody je příliš nízký. Vodovodní kohoutek nebyl otevřen, aby do pračky mohla téct voda. V obydlí není přívod vody. Síťový filtr v přívodní hadici a/nebo ventil přívodu vody je ucpaný. Vodovodní kohoutek a/nebo vodovodní potrubí je zamrzlé. Ikona „START/PAUSE“ (Start/Pauza) nebylo stisknuto. V bubnu je již dostatek vody.</p>
<p>Vypouštění vody při spuštění programu</p>	<p>Toto není problém. Před spuštěním programu neotvírejte dvířka a nenalévejte vodu přímo do bubnu, jinak může dojít k vypuštění vody, která byla do bubnu nalita při spuštění programu.</p>
<p>Úroveň hladiny vody je příliš nízká během praní</p>	<p>Toto není problém. Spotřeba vody v pracím cyklu tohoto spotřebiče je poměrně nízká, úroveň hladiny vody v pracím cyklu je nižší než u jiných typů praček.</p>
<p>Přeplnění vody během pracího cyklu</p>	<p>Pokud hladina vody klesne, zařízení automaticky doplní vodu. Pokud je množství prádla, které se má vyprat, příliš velké, může spotřebič během pracího cyklu několikrát automaticky doplnit vodu.</p>
<p>V bubnu je příliš mnoho pěny nebo pěna přetéká z dávkovače pracího prostředku.</p>	<p>Prací prostředek není vhodný pro praní v pračce (musí být uveden text „pro pračky“ nebo „ruční praní a praní v pračce“ nebo podobně). Bylo použito příliš mnoho pracího prostředku; v měkké vodě je potřeba méně pracího prostředku.</p>

<p>Vysokorychlostní odstředování se musí mnohokrát opakovat (odstředování).</p>	<p>Vzhledem k různým typům a materiálům prádla může systém vyrovnávání náplně spotřebiče mnohokrát zakolísat a rozptýlit prádlo, aby se prodloužila doba odstředování. Jedná se o normální jev, nikoli o chybu zařízení.</p>
<p>Pračka neodstřeďuje</p>	<p>Nebyla zvolena žádná rychlost odstředování. Na displeji se zobrazuje „—“</p>
<p>Pračka během odstředování silně vibruje.</p>	<p>Nožičky nebyly nastaveny, což způsobuje, že se zařízení houpá. Nová instalace: při instalaci pračky nebyly odstraněny přepravní šrouby včetně plastového distančního rámečku nebo polystyrenový obal. Spotřebič je zaseknutý mezi nábytkem a/nebo stěnami. Náplň je mírně nevyvážená a spotřebič se otáčí, ale pomaleji.</p>
<p>Výsledek odstředování není optimální</p>	<p>Při praní menšího množství prádla, jako jsou džíny, svetr, osuška apod., nemusí pračka dokončit proces odstředování z důvodu ochrany proti vyvážení. Pokud je náplň mírně nevyvážená, spotřebič bude odstřeďovat, ale nižší rychlostí, nikoli výchozí rychlostí odstředování nebo rychlostí nastavenou pro daný cyklus.</p>
<p>Voda z pračky se nevypouští, vypouští se pomalu nebo se na displeji zobrazuje „E03“.</p>	<p>Horní část vypouštěcí hadice je příliš vysoko. Měla by být instalována ve výšce 65-100 cm od podlahy. Filtr vypouštěcího čerpadla je ucpaný. Vypouštěcí hadice je zalomená nebo ohnutá. Vypouštěcí hadice je ucpaná nebo zamrzlá.</p>
<p>Doba pracího programu se přestane počítat před vstupem do procesu vysokorychlostního odstředování.</p>	<p>Toto není problém. Systém vyvážení náplně spotřebiče dlouho přehazuje a rozptyluje prádlo v bubnu, aby bylo dosaženo rovnováhy a dokončeno vysokorychlostní odstředování; v procesu přehazování a rozptylování se čas programu přestane počítat dříve, než spotřebič dosáhne procesu vysokorychlostního odstředování.</p>
<p>Prací program trvá příliš dlouho</p>	<p>Doby programů se liší v závislosti na tlaku vody, přítékající vodě, teplotě atd. Pokud je náplň prádla nevyvážená, doba se prodlouží.</p>

Nadměrný hluk	Během odstředování je slyšet hluk z motoru, čerpadla a bubnu. Pračka se dotýká jiných předmětů. Do bubnu padají cizí předměty, například sponky do vlasů nebo kovové předměty.
Pračka je průběžně plněna vodou a průběžně vyprazdňována.	Horní část vypouštěcí hadice je příliš nízko. Instaluje se ve výšce 65 až 100 cm nad zemí. Konec vypouštěcí hadice byl zasunut příliš hluboko do vertikální trubice, kolínko hadice musí být instalováno 100 mm od konce vypouštěcí hadice. Konec vypouštěcí hadice je ponořen do vypouštěné vody.
Vypuštěná voda se vrací do zařízení	Pokud se konec vypouštěcí hadice dotkne vypuštěné vody (vody vypouštěné z pračky), může dojít k jejímu zpětnému nasátí do spotřebiče a poškození spotřebiče nebo oděvů.
Ovládací panel se zahřívá	Jedná se o mírné zahřívání elektronických součástí na desce plošných spojů umístěné na zadní straně ovládacího panelu.
Běžné problémy	Váš spotřebič disponuje senzory, které sledují průběh pracovního cyklu (např. hladinu vody, teplotu, nevyvážené zatížení, dobu/průběh praní). Pokud spotřebič úspěšně dokončí cyklus, je nepravděpodobné, že by se vyskytl nějaký problém.

- Neopravujte ani nevyměňujte žádnou část spotřebiče, pokud k tomu není v tomto návodu výslovně uvedeno jinak. Může to vést k nebezpečné situaci, která ohrozí vaše zdraví a/ nebo poškodí majetek.
- V případě závady se obraťte na Oficiální technickou asistenční službu společnosti Cecotec.
- Používejte originální náhradní díly.

DŮLEŽITÉ: Nedotýkejte se následujících vnitřních součástí, pokud je spotřebič připojen: přívodní ventil(y), vypouštěč čerpadlo, chladič řídicí jednotky motoru, deska plošných spojů.

Chyby

Chyba	Příčina	Řešení
E02	Bez přívodu vody	Zkontrolujte, zda je kohoutek otevřený. Pokud je přívod vody přerušen. Jsou síťový filtr v přívodní hadici a ventil přívodu vody ucpané? Co když je přívodní hadice spotřebiče zamrzlá? Odstraňte výše uvedené příčiny poruchy, pokud chybový kód stále přetrvává, obraťte se na Technickou asistenční službu společnosti Cecotec.
E03	Porucha vypouštění	Vyčistěte filtr čerpadla. Zkontrolujte, zda není vypouštěcí hadice ohnutá, zalomená nebo ucpaná. Odstraňte předchozí příčiny poruchy. Pokud chybový kód stále přetrvává, kontaktujte Technickou asistenční službu společnosti Cecotec.

<p>U4</p>	<p>Porucha zámku dvířek</p>	<p>Dvířka nejsou správně zavřena a zámek dvířek nefunguje správně. Znovu zavřete dvířka, stiskněte ikonu „ON/OFF“ pro vypnutí zdroje napájení, a poté stiskněte libovolnou ikonu pro výběr jakéhokoliv pracího programu a stiskněte ikonu START/PAUZA pro obnovení pracího programu. Odstraňte příčiny této poruchy. Pokud chybový kód stále přetrvává, kontaktujte Technickou asistenční službu společnosti Cecotec. Pokud se objeví chybový kód a vy nemůžete otevřít dvířka, může selhávat zámek dveří, kontaktujte Technickou asistenční službu společnosti Cecotec.</p>
-----------	-----------------------------	--

H	Teplota bubnu je vysoká	Stisknutím ikony START/PAUZA přerušete provoz spotřebiče a počkejte několik minut. Když teplota v bubnu klesne na bezpečný rozsah a chybový kód zmizí z displeje, stiskněte ikonu START/PAUZA a pokračujte ve zbytku programu. Pokud chybový kód stále přetrvává, kontaktujte Technickou podporu společnosti Cecotec.
EXX	Další chyby	Stiskněte ikonu ON/OFF pro vypnutí spotřebiče, odpojte napájecí kabel a obraťte se na Technickou asistenční službu společnosti Cecotec.

Poznámka: Ujistěte se, že jste zkontrolovali a odstranili příčinu poruchy, předtím, než znovu stisknete ikonu START/PAUZA. Pokud je chybový kód odstraněn, spotřebič bude nadále fungovat, a pokud chybový kód stále existuje, odpojte napájecí kabel a co nejdříve se obraťte na naší Technickou asistenční službu společnosti Cecotec.

Nevyprázdnění obsahu kapes může způsobit ucpaní čerpadla nebo vypouštěcí hadice nebo může poškodit zařízení.

Neperte předměty, které nemají štítek pro praní, ani neperte předměty, které nejsou určeny k praní v pračce.

7. TECHNICKÉ SPECIFIKACE

Přístup do databáze výrobků, kde jsou uloženy informace o modelu, získáte naskenováním QR kódu (rovněž na energetickém štítku).

ČEŠTINA

Referenční číslo výrobku	00161	00162	00163
Model	Bolero DressCode 9900 Autodose Inverter FullColor A	Bolero DressCode 9900 Autodose Inverter FullColor Steel A	Bolero DressCode 9900 Autodose Inverter FullColor Ice Blue A
Kód QR			
Jmenovité napětí	220-240 V~		
Jmenovitá frekvence	50 Hz		
Kapacita pračky	9 kg		
Jmenovitý výkon praní	2000 W		
Standardní tlak vody	0,03 MPa-1 MPa		
Stupeň ochrany	IP X4		

Technické specifikace se mohou změnit bez předchozího upozornění za účelem zlepšení kvality produktu.

Vyrobeno v Číně | Navrženo ve Španělsku

8. TECHNICKÉ LISTY

Vstupní metoda pro nový standard energetické účinnosti (EN60456:2016 + FprAA:2020)
Eco 40-60, (Parametry nejsou ve výchozím nastavení nastaveny)

9 Kg BLDC	20 °C	Cotton (Bavlna)	Wool (Vlna)	Quick (rychlé čištění)
Jmenovitá kapacita / Kg	2	9	1	1
Trvání programu (h:min)	0:39	0:57	0:50	0:15
Spotřeba energie (Kwh/cyklus)	0,24	1,25	0,20	0,10
Spotřeba vody (l/cyklus)	65	80	70	40
Teplota MAX / °C	30	55	35	35
Zbývající vlhkost	75 %	70 %	85 %	75 %
Rychlost odstředování / ot/min	700	900	500	700

Program Eco 40-60 je vhodný pro praní běžně znečištěného bavlněného prádla deklarovaného jako pratelného na 40 °C nebo 60°C společně ve stejném cyklu a tento program se používá k posouzení souladu s legislativou EU o ekodesignu;

- Energeticky nejúčinnější jsou obecně programy, které pracují při nižších teplotách a po delší dobu;
- Hluk a zbytková vlhkost jsou ovlivněny rychlostí odstředování: čím vyšší rychlost odstředování, tím vyšší je hluk a nižší zbytková vlhkost;
- Hodnoty uvedené pro jiné programy než program Eco 40-60 a prací cyklus jsou pouze orientační.

ČEŠTINA

PARAMETR	JEDNOTKA	HODNOTA
Jmenovitá kapacita pro prací cyklus, v intervalech 0,5 kg(c)	kg	9,0
Spotřeba energie programu ECO 40-60 při jmenovitém výkonu ($E_{w,full}$)	kWh/cyklus	0,863
Spotřeba energie programu ECO 40-60 při jmenovitém výkonu ($E_{w,1/2}$)	kWh/cyklus	0,478
Spotřeba energie programu ECO 40-60 při jmenovitém výkonu ($E_{w,1/4}$)	kWh/cyklus	0,191
Vážená spotřeba energie programu ECO 40-60 (E_w)	kWh/cyklus	0,494
Standardní spotřeba energie programu ECO 40-60 (SCE_w)	kWh/cyklus	0,951
Index energetické účinnosti pracího cyklu (EEL_w)	—	51,9
Spotřeba vody programu ECO 40-60 při jmenovitém výkonu ($W_{w,full}$)	L/cyklus	69,8
Spotřeba vody programu ECO 40-60 při jmenovitém výkonu ($W_{w,1/2}$)	L/cyklus	44,9
Spotřeba vody programu ECO 40-60 při čtvrtině jmenovité kapacity ($W_{w,1/4}$)	L/cyklus	33,9
Vážená spotřeba vody pracího cyklu (W_w)	L/cyklus	49
Index účinnosti pracího programu ECO 40-60 při jmenovité kapacitě (I_w)	—	1,031
Index účinnosti praní pracího cyklu při jmenovité kapacitě (J_w)	—	1,031
Index účinnosti praní pracího cyklu praní při poloviční nominální kapacitě (J_w)	—	1,031
Účinnost oplachování programu ECO 40-60 při jmenovité kapacitě (I_o)	g/kg	5,0
Účinnost oplachování programu ECO 40-60 při poloviční jmenovité kapacitě (I_o)	g/kg	5,0
Účinnost oplachování programu ECO 40-60 na čtvrtinu jmenovité kapacity (I_o)	g/kg	5,0
Doba trvání programu ECO 40-60 při jmenovité kapacitě (t_w)	h:min	3:48
Doba trvání programu ECO 40-60 při poloviční jmenovité kapacitě (t_w)	h:min	2:54

Doba trvání programu ECO 40-60 při jmenovité kapacitě (t_w)	h:min	2:54
Teplota dosažená po dobu nejméně 5 minut v rámci náplně během programu ECO 40-60 při jmenovité kapacitě (T)	°C	35
Teplota dosažená po dobu nejméně 5 minut v rámci náplně během programu ECO 40-60 při poloviční jmenovité kapacitě (T)	°C	30
Teplota dosažená po dobu nejméně 5 minut v rámci náplně během programu ECO 40-60 při čtvrtině jmenovitého výkonu (T)	°C	20
Otáčky odstředování ve fázi odstředování programu ECO 40-60 při jmenovité kapacitě (S)	rpm	1400
Otáčky odstředování ve fázi odstředování programu ECO 40-60 při poloviční jmenovité kapacitě (S)	rpm	1400
Otáčky odstředování ve fázi odstředování programu ECO 40-60 na čtvrtinu jmenovité kapacity (S)	rpm	1400
Vážená zbytková vlhkost po vyprání (D)	%	62,0
Emise akustického hluku šířeného vzduchem během programu ECO 40-60 (fáze odstředování)	dB(A) re 1 P _w	76
Spotřeba energie ve vypnutém stavu (P_o) (pokud je to aplikovatelné)	W	0,50
Spotřeba energie v pohotovostním režimu (P_{sm}) (pokud je to aplikovatelné)	W	0,50
Zobrazují se informace v pohotovostním režimu?	—	Ne
Spotřeba energie v pohotovostním režimu (P_{sm}) v pohotovostním režimu sítě (pokud je to aplikovatelné)	W	—
Spotřeba energie při odloženém startu (P_{ds}) (pokud je to aplikovatelné)	W	4,00

9. RECYKLACE ELEKTRICKÝCH A ELEKTRONICKÝCH ZAŘÍZENÍ



Tento symbol označuje, že v souladu s platnými předpisy musí být výrobek a/nebo baterie zlikvidovány odděleně od domovního odpadu. Po skončení životnosti tohoto výrobku byste měli články/baterie/akumulátory vyjmout a odnést na sběrné místo určené místními úřady.

Pro podrobnější informace o nejvhodnějším způsobu likvidace elektrických a elektronických zařízení a/nebo příslušných baterií by se spotřebitelé měli obrátit na místní úřady.

Dodržování výše uvedených pokynů přispívá k ochraně životního prostředí.

10. ZÁRUKA A TECHNICKÝ SERVIS

Společnost Cecotec odpovídá uživateli nebo konečnému spotřebiteli za jakýkoli nesoulad, který existuje v době dodání výrobku za podmínek a ve lhůtách stanovených platnými předpisy. Doporučuje se, aby opravy prováděl kvalifikovaný personál.

Pokud zjistíte problém s výrobkem nebo máte jakékoli dotazy, obraťte se na Oficiální technickou asistenční službu společnosti Cecotec na telefonním čísle +34 96 321 07 28.

11. COPYRIGHT

Práva duševního vlastnictví k textům v tomto návodu jsou majetkem společnosti CECOTEC INNOVACIONES, S.L. Všechna práva jsou vyhrazena. Obsah této publikace nesmí být, zčásti nebo jako celek, reprodukován, ukládán do systému obnovy, přenášen nebo distribuován žádnými prostředky (elektronicky, mechanicky, fotokopírováním, nahráváním nebo podobným způsobem) bez předchozího souhlasu společnosti CECOTEC INNOVACIONES, S.L.

1. PARÇALAR VE BİLEŞENLER

Şema 1.

1. Su giriş hortumu
2. Kapı
3. Su tahliye hortumu
4. Gövde
5. Elektrik kablosu
6. Deterjan/yumuşatıcı haznesi
7. Kontrol paneli
8. Kazan
9. Tahliye filtresi
10. Ayarlanabilir ayaklar

Aksesuarlar

Şema. 2.

1. Kullanma kılavuzu
2. Şebeke soğuk su giriş hortumu
3. Sabit anahtar
4. Taşıma vidası delik tapası

2. KULLANMADAN ÖNCE

- Cihazı kutusundan çıkarınız ve orijinal kutusunu ve diğer ambalajlarını güvenli bir yerde saklayın. İleride taşımamız gerektiğinde ürünün zarar görmesini önlemeye yardımcı olacaktır. Orijinal ambalajı atmak isterseniz, tüm öğeleri doğru şekilde geri dönüşüm kutusuna attığınızdan emin olun.
- Ambalajın alt kısmını çıkarmak için cihazı ön tarafına yatırmayın. Dikkatlice yana doğru eğin. Cihazı asla doğrudan arkası veya önü üzerine yerleştirmeyin.
- Tüm parçaların ve aksesuarların mevcut ve sağlam olduğundan emin olun. Bunlardan herhangi biri eksikse veya iyi durumda değilse, lütfen derhal Cecotec Teknik Destek ile iletişime geçin.
- Çocukları ambalaj malzemelerinden uzak tutun.
- Çamaşır makinesi çalıştırılmadan önce kalibre edilmelidir.
- İlk yıkamadan önce, çamaşırsız (yani boş kazanla) tam bir yıkama döngüsü gerçekleştirmelisiniz.
- Tüm ceplerin boş olduğundan emin olun. Bozuk para, broş, çivi, vida veya taş gibi keskin ve sert cisimler cihaza ciddi şekilde zarar verebilir.

3. ÜRÜN KURULUMU

1. Cihazı düz, sabit ve kuru bir yüzeye yerleştirin. Ürünü güç kablosunun üzerinde olmadığından emin olun
2. Asla yumuşak bir halı veya ahşap zemin üzerine ya da herhangi bir asma kat üzerine monte etmeyin.
3. Çamaşır makinesi aşırı yük faktörleri nedeniyle çalışma sırasında biraz hareket edebilir.
4. Doğrudan güneş ışığına maruz bırakmaktan kaçının ve iyi havalandırma sağlayın.
5. Oda ortamını kuru tutun ve nemi önleyin.
6. Karton kutuyu ve ekstrüde polistiren ambalajı çıkarın.
7. Elektrik kablosunu ve tahliye hortumunu arkadan serbest bırakın.
8. Su giriş hortumu, kullanım kılavuzu vb. gibi kazanın içinde bulunabilecek tüm aksesuarları çıkarın.
9. Çamaşır makinesi, sıcaklığın 5°C ile 40°C arasında olduğu yerlerde kullanılmalıdır. 0°C'nin altında kullanıldığında, giriş valfi ve drenaj sistemi hasar görebilir.
10. Cihazı, etrafında yeterli boşluk bırakarak kurun (Şekil 4):
a: en az 3 cm
b: en az 5 cm
c: sol tarafta en az 5 cm
d: sağ tarafta en az 5 cm
e: en az 70 cm

DİKKAT: Cihazın metal parçalarının metal lavabolarla veya diğer cihazlarla temas etmesine izin vermemeyin.

Nakliye vidalarının sökülmesi (şek.3)

- Çamaşır makinesini kurmadan önce, ünitenin arkasındaki tüm nakliye vidalarını çıkarmanız gerekir.
- **ÖNEMLİ:** İlk kullanımdan önce nakliye vidalarının çıkarılması zorunludur, aksi takdirde cihazın çalışması sırasında kazana zarar verebilirler.
- Nakliye vidalarını, ileride makineyi taşımak için kolayca bulunabilecekleri güvenli bir yerde saklayın.
- Vidaları çıkarmak için:
 - 4 vidayı verilen anahtarla gevşetin ve çıkarın (A).
 - 4 boru ara parçasını (modele bağlı olarak) sökün (B).
- **NOT:** Nakliye vidalarının çıkarılması sırasında bazen boru ara parçaları makinenin içine düşebilir, bu durumda makineyi öne eğip yerden veya makine tabanının içinden alarak bunlara erişilebilir.
- Nakliye vidası deliklerini birlikte verilen 4 tapa (C) ile kapatın.
- Vidaları ileride kullanmak üzere uygun bir yerde saklayın. Çamaşır makinesinin başka bir yere taşınması gerektiğinde bunlara tekrar ihtiyacınız olacaktır.

- Başka bir yere nakledilmesi gerekiyorsa:
- 1. Nakliye vidalarını yeniden takın.
- 2. Elektrik kablosunu cihazın arkasına sabitleyin.

Çamaşır makinesi nasıl dengelenir

- Cihaz, yıkama döngüsünün sonunda suyu çıkarmak etmek için yüksek sıkma hızlarına ulaşır.
- Bu nedenle, düz olması ve 4 ayağın da zemine aynı basınçla basması önemlidir.
- Bu, daha sessiz çalışma ve daha az titreşim sağlamaya yardımcı olacaktır.

Bunun için aşağıdaki adımları uygulayın:

- Cihazı sağlam ve düz bir yüzeye kurun. Tercihen evin bir köşesinde.
- Zemin düz değilse, cihazı düzleştirmek için ayakları gerektiği gibi ayarlayın. Dengelemek amacıyla ayakların altına herhangi bir nesne koymayın.
- Ayakları gereğinden fazla uzatmayın. Ne kadar uzatılırsa, cihaz o kadar fazla titreşime maruz kalacaktır. Ayakları sonuna kadar içeri sokarak başlayın ve her birini gerektiği gibi ayarlayın.
- Cihazın düz olup olmadığını kontrol etmek için bir su terazisi (ürünle birlikte verilmez) kullanabilirsiniz.
- "Sallanmadığından" emin olmak için ekipmanın üst kısmının her bir köşesine bastırın.
- Tüm ayaklar zemine eşit şekilde basmalıdır.
- Cihaz düz olduğunda ve sallanmadığında, kilit somunlarını ekipmanın altına doğru sıkarak ayakları kilitleyin. Bunu ayağın yüksekliğini değiştirmeden yaptığınızdan emin olun (kilit somununu sıkarken ayağı tutun). Şema. 5

Verilen hortumların bağlanması

Su giriş hortumu bağlantısı.

- Su giriş hortumunun bir ucunu soğuk su musluğuna bağlayın ve elle sıkın (Şekil 6). Bağlantıyı yapmadan önce, suyun tamamen temiz akana kadar serbestçe akmasına izin verin.
- Su giriş hortumunun diğer ucunu saat yönünde çevirerek arkadaki su giriş vanasına bağlayın (Şekil 7).
- Musluğu yavaşça açın ve su sızıntısı olmadığından emin olun.

Dikkat

- Su giriş hortumunu bükmeyin, kırmayın, değiştirmeyin veya onarmayın.
- Hortumun ucunu elinizle iyice sıkın.
- Su kaynağı basıncı 0,03 ile 1 MPa arasında bir aralıkta olmalıdır. Basınç bu değeri aşarsa, bir basınç düşürme valfi (ürünle birlikte verilmez) takılmalıdır.
- Hortum yeterince uzun değilse, lütfen uzman bir perakendeci, yetkili bir teknisyen veya Cecotec Teknik Servis Merkezi ile iletişime geçin.

TÜRKÇE

- Asla ikinci el veya kullanılmış bir hortum kullanmayın. Her zaman ekipmanla verilen hortumu kullanın.

Tahliye hortumu bağlantısı

- Tahliye noktası yüksekliği (Şekil 8)
- Zemin ile tahliye arasındaki yükseklik farkı:
- En az 60 cm (24 inç)
- En fazla 100 cm (39 inç)

Tahliye bağlantı türleri:

1. Dikey tahliye borusuna

Tahliye hortumunu tahliye borusunun dirseğine (dahil değildir) bağlayın. Dirseği hortumun ucundan 4 inç (100 mm) uzağa yerleştirin. Hortumun bu bölümünü borunun içine yerleştirin. Hortum çok fazla aşağı itilirse, çamaşır makinesinin kendi kendine sifon çekmesine, yani suyla dolarken sürekli olarak boşalmasına neden olabilir. Kullanım sırasında hortumun tüpten kaymasını önlemek için dirseği ve hortumu bir hortum kelepçesiyle (ürüne dahil değildir) sabitleyin.

Şema. 9

1. Tahliye borusu
2. Soğuk su

2. Lavabo sifonu

Tahliye hortumunu 0,9-1,6 inç (20-44 mm) hortum kelepçesi kullanarak lavabo giderine sabitleyin. Dahil değil. Hırdavatçılardan veya özel mağazalardan temin edilebilir. Şema. 10

3. Bir lavaboya

DİKKAT: YANIK TEHLİKESİ

Yüksek sıcaklıklarda yıkama yaparken, örneğin köpüklü sıcak suyu lavaboya boşaltırken, sıcak sabunlu suya dokunulduğunda yanma riski vardır. Sıcak sabunlu suya dokunmayın.

Uyarı:

- Cihazda hasar / tekstil ürünlerinde hasar.
- Tahliye hortumunun ucu çamaşır makinesinin boşalttığı suya temas ederse, su çamaşır makinesinin içine geri çekilebilir ve cihaza veya kazandaki çamaşırlara zarar verebilir.
- Bunun olmamasını sağlamak için şunlardan emin olun:
- Lavabo giderinde tıkaç yok.
- Tahliye hortumunun ucu tahliye edilen suya temas etmez.
- Su lavabo giderinden serbestçe akıyor ve tıkanıklık yok.
- Hortum güvenli bir şekilde bağlanmıştır.



Uyarı:

- Tahliye hortumunu bükmeyin, dışarı çekmeyin veya eğmeyin.
- Hortumu bir hortum kelepçesiyle tahliye borusuna, lavaboya, vb. sabitleyin, böylece suyun kuvvetiyle dışarı çıkmaya zorlanmayacaktır.
- Daha fazla güvenlik için, bir tahliye hortumu kelepçesi (ürünle birlikte verilmez) kullanabilir ve hortumu Şekil 11'de gösterildiği gibi bir lavabo veya depo üzerine monte edebilirsiniz.
- Hortum uzatmalarının kullanılması tavsiye edilmez; mutlaka gerekliyse, uzatma orijinal hortumla aynı çapta olmalı ve uzunluğu 150 cm'yi geçmemelidir (Şekil 12).
- Tahliye hortumu çok uzunsa, alışılmadık seslere neden olabileceğinden çamaşır makinesinin içine doğru sokmaya çalışmayın.
- Tahliye hortumunu bir dikme borusuna yerleştirdiğinizde ucunun 15 cm'den fazla aşağı düşmediğinden emin olun. Hortum çok fazla aşağı itilirse, bu durum çamaşır makinesinin kendi kendine sifon çekmesine ve dolduğunda sürekli olarak boşalmasına neden olabilir.
- Kurulumdan sonra, odadaki ortam koşullarına alışması için cihazı çalıştırmadan önce birkaç saat bekleyin.
- Cihazı yalnızca kurulum tamamlandıktan sonra bağlayın.

4. KULLANIM**Uyarı**

İlk yıkamadan önce, çamaşırsız tam bir yıkama döngüsü gerçekleştirmelisiniz.

Kontrol paneli (Sek.13)**A: "Yıkama Döngüsü" düğme alanı**

- Arzu edilen yıkama döngüsünü programlamak için kullanılır.
- ON/OFF (açma/kapatma) düğmesi  Çamaşır makinesini açmak için bu düğmeyi basılı tutun, ardından düğmeye basarak istediğiniz yıkama programını seçin. Yıkama programı simgesi yanacak ve ekranda seçilen programın çalışma süresi gösterilecektir.  Düğmesine tekrar basarsanız, makine çalışmayı durduracak ve kapanacaktır. Makine bir yıkama döngüsü sırasında kapatılırsa, yıkama döngüsü iptal edilecektir.

B: "Fonksiyonlar ve Seçenekler" düğme alanı**OTOMATİK DOZLAMA FONKSİYONU (DETERJAN) **

Akıllı sıvı deterjan dozajlama fonksiyonunu (AutoDose) etkinleştirmek için düğmeye basın.

DELAY END (Ertelemeli sonlandırma) 

Yıkama programının bitiş zamanını ayarlamak için düğmeye basın.

TÜRKÇE

TEMP (Sıcaklık)

Seçilen döngünün sıcaklığını ayarlamak için TEMP düğmesine basın, sıcaklık değeri ekranda görünecektir.

SPEED (Hız)

Seçilen devirin sıkma hızını değiştirmek için düğmeye basın, hız değeri ekranda görünecektir. Çamaşır makinesi 5 seçilebilir hıza sahiptir (500-700-900-1400 rpm).

"CHILD LOCK" (Çocuk kilidi) FONKSİYONU

Bir program çalışırken, SPEED (HIZ) düğmesini yaklaşık 3 saniye basılı tutun. 

WASH (Yıkama)

Yıkama programının süresini değiştirmek için düğmeye basın, çamaşırların kirlilik derecesine göre süreyi ayarlayabilirsiniz, yeni süre dijital ekranda görünür.

RINSE (Durulama)

Seçilen programdaki durulama sayısını seçmek için bu düğmeye basın, sayı dijital ekranda görüntülenir.

Bu fonksiyon aşağıdaki programlarla uyumludur:

Program	Varsayılan durulama sayısı	Yapılandırılabilir durulama sayısı
ON SMART	2	-
Mix	2	0-6
Bedding (nevresimler)	3	0-6
Cotton (pamuklu)	2	0-6
Sanitize (Sterilize)	2	0-6
Quick Wash (hızlı yıkama)	2	0-4
Wool (yün)	2	0-6
20 °C	2	0-4
Drum Clean Plus (Kazan Temizliği)	1	-
ECO 40-60	2	-

STEAM (Buhar)

- Seçilen yıkama programının son su boşaltma adımından sonra bir buharlı yıkama işlemi

eklemek için düğmeye basın.

- Aşağıdaki programlar buhar fonksiyonu ile uyumlu değildir:
Wool (yün)
Sanitaze (Sterilize)
ECO 40-60
20 °C
Spin (sıkma)
Drum Clean Plus (Kazan Temizliği)



ON SMART Smart 3™

Çamaşır makinesi açırken, «ON SMART» yıkama döngüsünü doğrudan etkinleştirmek için bu düğmeyi yaklaşık 3 saniye basılı tutun.



START/PAUSE (Başlat/Duraklat) ▷||

Bir yıkama döngüsünü başlatmak veya duraklatmak için düğmeyi basılı tutun.

Ses iptali (zil)

- SPEED (HIZ) düğmesini ve ON SMART düğmesini aynı anda en az 3 saniye basılı tutun.
- Bir yıkama döngüsü sırasında sesi iptal edebilirsiniz.
- Sesi geri yüklemek için aynı işlemi gerçekleştirin.

Bir yıkama programının gerçekleştirilmesi sırasında çamaşır ekleme

- Yıkama döngüsü başladığında, "START/PAUSE" düğmesine tekrar basın ve basılı tutun. "KAPİ KİLİDİ" gösterge ışığı kapalıysa , kapı açılabilir ve çamaşırılar kazana konulabilir veya çıkarılabilir.
- Yıkama döngüsünü durduğu noktadan devam ettirmek için kapağı kapatın ve "START/PAUSE" düğmeye tekrar basın.
- UYARI: kazandaki su seviyesi veya su sıcaklığı çok yüksekse, kapı kilidi gösterge ışığı yanacak  ve kapı açılmayacaktır.

+" ve "-" düğmeleri

Yıkama döngüsü süresini ayarlamak için bu düğmelere basın. Seçilen saat ekranda gösterilecektir. Bazı programlar yıkama süresini ayarlamaya izin vermez.

C: Dijital ekran (Şekil 14)

1. Kapı kilidi" göstergesi

- Yanan sembol kapının kilitli olduğunu gösterir. Herhangi bir hasarı önlemek için, kapıyı açmadan önce simgenin sönmesini bekleyin.
- Bir yıkama döngüsü devam ederken kapıyı açmak için "START/PAUSE" düğmesine basın, "Kapı Kilidi" simgesi kapalıysa kapı açılabilir.

TÜRKÇE

- NOT: Güvenlik nedeniyle, yıkama döngüsü başladıktan sonra kapıyı açmak her zaman mümkün değildir.

2. "Çocuk Kilidi" göstergesi

Yanan simge, işlevin etkinleştirildiği anlamına gelir, kontrol panelindeki düğmeler kilitlenir (ON/OFF açma/kapama düğmesi hariç).

3. Süreç gösterge çubuğu

Yıkama döngüsü sırasında, tamamlanması için kalan süreyi gösteren gösterge çubuğu yanacaktır.

4. "Ertelemeli sonlandırma" göstergesi

Yanan simge "Ertelemeli sonlandırma" işlevinin etkin olduğunu gösterir. Seçilen yıkama döngüsünün sonuna doğru geri sayım dijital ekranda görünecektir.

5. "Buhar" göstergesi

Yanan simge "Buhar" işlevinin etkin olduğunu gösterir.

6. "ON SMART" göstergesi

Yanan simge "ON SMART" yıkama programının seçildiği anlamına gelir. Bu yıkama programını ayarlamamanın 3 yolu vardır.

7. Dijital ekran

1. Kalan yıkama döngüsü süresi (Örnek: 1:28)
2. Gecikme bitiş süresi (Örnek: 12 Saat)
3. Sıcaklık (örnek 30 °C)
4. Yıkama süresi (Örnek: 1:28)
5. Durulama sayacı (Örnek: 2)
6. Sıkma hızı (örnek 1400 rpm)
7. Hata kodu (Örnek: E 03)

Her yıkamadan önce

- Her giysinin üzerindeki etiketi kontrol edin.
- Yıkanacek çamaşırların ceplerini boşaltın. Ceplerde bozuk para veya ataç, kağıt vb. metal nesnelere bulunmadığından emin olun.
- Kayışlar veya kordonlarla düğüm atın, fermuarları kapatın ve örtüler, minderler vb. üzerindeki düğmeleri ilikleyin.
- Perdelerdeki sürgüleri çıkarın.
- Dantel, çorap veya mendil gibi küçük veya özellikle hassas giysileri bir file torbanın içine yerleştirin.
- Trikoları, pantolonları, tişörtleri ve sweatshirtleri ters çevirin.

- Telli sütyenlerin makinede yıkanabilir olduğundan emin olun ve bunları fermuar veya düğmelerle güvenli bir şekilde kapatılabilen bir file topun içine yerleştirin. Tel kaptan dışarı kayarsa, kazandaki deliklerden düşebilir ve büyük hasara neden olabilir.

Giysilerin renk ve kirlilik derecesine göre sınıflandırılması

Çamaşırları renklerine, kirlilik derecelerine ve önerilen yıkama sıcaklığı aralığına göre ayırın.

Giysilerin rengi solabilir.

Çok renkli yeni giysileri asla diğer giysilerle birlikte yıkamayın.

Beyaz giysileri renkli giysilerden ayrı yıkayın. Aksi takdirde, beyaz çamaşırlar griye dönme eğilimi gösterebilir.

Kirlilik derecesi

Az kirlili

- Sin suciedad ni manchas visibles, pero puede haber absorbido algún olor.
- Sadece bir kez giyilen tişört veya bluz gibi hafif yazlık giysiler.
- Ayrıca yatak çarşaflarını veya havluları " tazelemek" için.

Normal kirlili

- Görülebilir kirlilik ve/veya hafif lekeler.
- Birkaç kez giyilmiş tişörtler veya bluzlar gibi hafif yazlık giysiler.
- Bir hafta veya daha uzun süre kullanılan mutfak havluları, havlular veya yatak çarşafları.
- Lekesiz perdeler.

Çok kirlili

- Görünür kir ve lekeler.
- Mutfak havluları, bez peçeteler, bebek önlükleri, çocuk giysileri, spor tişörtleri.
- İş kıyafetleri

Giysilerin bakım etiketindeki özelliklere göre sınıflandırılması

- Giysi etiketlerindeki semboller, doğru yıkama programını, sıcaklığı, yıkama döngülerini ve ütülleme yöntemlerini seçmenize yardımcı olacaktır.
- Bu ipuçlarına göz atmayı unutmayın!

TÜRKÇE

Yıkama döngüleri tablosu

Yıkama döngüsü	Sıcaklık°C (MAKS)	Maksimum yükleme (Kg)	Teknik Özellikler	Deterjan türü		
		Yıkama		Deterjanlar		Yumuşatıcı
				Evrensel	Belirli	
Mix	60	9	Hafif ve normal kirli pamuklu ve sentetik kumaşları, beyaz ve renkli giysileri birlikte yıkamak için.	L/P	-	○
Quick Wash (hızlı yıkama)	40	1	Az kirli veya hafif kirli giysiler için	L/P	-	○
Cotton (pamuklu)	60	9	Pamuk, keten ve pamuk karışımlarının günlük giyimi için	L/P	-	○
Wool (yün)	40	1	Makinede yıkanabilir yün ve yün karışımları için	-	L/P	○
Sanitize (Sterilize)	85	3	Dezenfeksiyon gerektiren giysiler için	-	L	○
Bedding (nevresimler)	60	6	Battaniye ve yatak örtüsü gibi büyük yatak takımları için. Aynı zamanda perdeler için	L/P	-	○
ECO 40-60	40	9	Enerji verimlilik programı	L/P	-	○
20 °C	30	2	Küçük miktarlarda kolay renk değiştiren giysiler için	L/P	-	○
Spin (sıkma)	-	9	Bu döngü, ağır kumaşlar veya elde yıkanan özel bakım ürünleri için kurutma sürelerini kısaltmak amacıyla bir sıkma döngüsü kullanır.	-	-	-

Drum Clean Plus (Kazan Temizliği)	85	-	Kazanı kir ve bakterilerden arındırarak temizler. Kazanın boş olduğundan emin olun.	-	.	-
ON SMART	40	5	Sadece ON SMART düğmesine basılarak başlatılabilen özel döngü.	L/P	.	O

- L= jel/sıvı deterjan
- P= toz deterjan
- o = isteğe bağlı
- Sıvı deterjan kullanıyorsanız, gecikmeli sonlandırmayı etkinleştirmeniz önerilmez.
- Çamaşırlar için 20 ila 80 °C arasında toz deterjan veya 20 ila 40 °C arasında yün için özel deterjan kullanmanızı öneririz.
- Deterjan / yumuşatıcı üreticisinin önerdiği dozajı uygulayın.

YIKAMA DÖNGÜLERİ

ON SMART yıkama döngüsü

ON SMART yıkama döngüsü, çamaşırların ağırlığını akıllı bir şekilde algılayabilir ve akıllı bir yıkama için farklı yıkama sürelerini ve sıcaklıklarını birleştirebilir.

- Döngü başladıktan sonra algılama aşamasında ekranda gösterilir ve M-SMART yıkama döngüsü aşağıdaki 3 yöntemle etkinleştirilebilir: 
1. Cihaz KAPALI durumdayken, ON SMART düğmesine basın ve en az 3 saniye basılı tutun, cihaz ON SMART gösterge ışığı yanarken doğrudan ON SMART döngüsünü çalıştıracaktır.
 2. Cihaz açıldığında, ON SMART düğmesine basın ve en az 3 saniye basılı tutun, cihaz ON SMART gösterge ışığı yanarken doğrudan ON SMART döngüsünü çalıştıracaktır.
 3. Cihaz açıkken ON SMART düğmesine hafifçe basın, ON SMART gösterge ışığı yanacaktır, ardından "START/PAUSE" düğmesine basın, cihaz ON SMART yıkama döngüsünü çalıştıracaktır.

Wool (yün)

- Yünlü giysiler için tasarlanmış döngü.
- Yıkamadan önce, giysinin üzerinde "makinede yıkanabilir" ibaresinin bulunduğunu teyit edin.
- İşlemi tamamladıktan sonra, uzun süre kazandas kalmanın neden olduğu deformasyonu önlemek için çamaşırları hızlı bir şekilde çıkarın, düzeltin ve kurutun.
- Çamaşırların zarar görmesini önlemek için su sıcaklığı 40°C'yi geçmemelidir.
- En iyi sonucu elde etmek ve çamaşırların zarar görmesini azaltmak için yün için özel bir deterjan kullanın ve 1,0 kg çamaşır miktarını aşmayın.

TÜRKÇE

ÖNEMLİ: kullanımdan sonra giysilerin hasar görmediğini veya çekmediğini kontrol edin.

Drum Clean Plus (Kazan Temizliği)

- Makine açıldıktan sonra, programı etkinleştirmek için "Drum Clean Plus" düğmesine kısaca basın.
- Bu programda su yaklaşık 85 °C'ye kadar ısıtılır ve kazanı durulamak için yüksek basınçla püskürtülür, böylece temizlik, kirliliklerin giderilmesi ve sterilizasyon sağlanır.

NOT: Bu programda deterjan veya yumuşatıcı eklemeyin.

Delay End (Gecikmeli sonlandırma)

- Yıkama programını seçtikten sonra, maksimum 24 saate kadar bir saatlik aralıklarla artan program bitiş süresini ayarlamak için "Bitiş Gecikmesi" düğmesine tekrar tekrar basın. İstenen yıkama programını seçtikten sonra, ancak "START/PAUSE" düğmesine basmadan önce, "Delay End" gösterge ışığı yanarken istenen süre, örneğin 8 saat, görüntülenene kadar "Delay End" düğmesine basın.

UYARI: Döngü süresi, ayarlanan ertelenmiş bitiş süresine dahildir.

- Örnek olarak 1 saat 30 dakikalık bir döngü süresi ve 8 saatlik bir gecikmeli bitiş süresi.
- Ekranda 8 saat gösterilir ve yıkama döngüsü başlayana kadar bir geri sayım (yaklaşık 6 saat 30 dakika), ardından döngü süresi 1: 30 gösterilir ve başlar. Toplam süre yaklaşık 8 saattir.
- "Delay End" /(ertelemeli sonlandırma) fonksiyonu başladıktan sonra iptal etmek için başka bir yıkama döngüsü seçin.

UYARI:

- Yıkama döngüsünün asıl bitiş zamanı, su kaynağı basıncı, tahliye, çamaşır türü, su sıcaklığı ve diğer koşullar gibi birçok faktöre bağlı olarak ayarlanan gecikmeli bitiş zamanından farklı olabilir.
- "ON SMART" ve "ECO 40-60" programları "Gecikmeli Bitiş" fonksiyonunu desteklemez.

Buharda yıkama

Buharlı yıkama işlemi eklemek için BUHAR düğmesine basın. Buharlı yıkama işleminde makine, kumaşın derinliklerine nüfuz eden, çamaşırların yumuşaklığını ve esnekliğini artırır ve aynı zamanda kokuyu ortadan kaldıran ve çamaşırları tazeleyen büyük miktarda yüksek sıcaklıkta buhar üretir.

Bu fonksiyon özellikle pamuklu giysiler için tavsiye edilir.

"CHILD LOCK" (Çocuk kilidi) FONKSİYONU

1. Çocuk kilidi fonksiyonunun ayarlanması arızaları veya istenmeyen olayları önleyebilir.

2. Çalışma sırasında, çocuk kilidi işlevini ayarlamak veya iptal etmek için «SPEED» düğmesini yaklaşık 3 saniye basılı tutun.
3. Çocuk kilidi işlevini ayarladıktan sonra gösterge ışığı yanacak, kapı açılmayacak ve kontrol paneli kilitlenecek.  düğmeler devre dışı kalacaktır. Makine sadece AÇMA/KAPAMA düğmesine basılarak kapatılabilir. Makine kapatılırsa, çocuk kilidi işlevi iptal edilecektir.
4. Cihazı kapatıp tekrar açarsanız, makine kapatmadan önce seçilen programı doğrudan çalıştırır.

Otomatik doz fonksiyonu

Bu fonksiyonu etkinleştirmek için:

- ON/OFF düğmesine basarak çamaşır makinesini çalıştırın.
- Bir yıkama programı seçin.
- "Deterjan (Otomatik Doz)" düğmesine basın. 
- Seçilen seviye dijital ekranda gösterilecektir.
- Tekrar basıldığında dozajlama seviyesi artacaktır.
- Çamaşır makinesinin 5 dozaj seviyesi vardır:
 - Au > Otomatik kendinden dozajlama
 - L1 > Düşük kendi kendine dozajlama
 - L2 > Ortalama kendi kendine dozajlama
 - L3 > Yüksek kendi kendine dozajlama
 - OFF > Otomatik dozajlama işlevi devre dışı

Fonksiyon etkinleştirilirse, makine deterjan haznesindeki deterjan miktarının yetersiz olup olmadığını algılar, kontrol panelinde simgesi yanarak deterjan haznesinin yeniden doldurulmasını gösterir.



Aşağıdaki programlar "Otomatik Doz" fonksiyonu ile uyumlu değildir:

- Drum Clean Plus (Kazan Temizliği)
- Spin(sıkma)
- ECO 40-60

Bir programın saatinin ayarlanması

- Saati ayarlamak için "+" veya "-" düğmelerine basın. Bir programın zaman ayar değeri dijital ekranda gösterilecek ve makine bu zamana göre çalışacaktır.
- "Drum Clean Plus" ve "ECO 40-60" programları zaman ayarına izin vermez.

Yıkama döngüsü sırasında çamaşır ekleme

Program çalışırken, makineyi duraklatmak için START/PAUSE  düğmesini basılı tutun,  KAPI KİLİDİ gösterge ışığı sönerse, kapak açılabilir, çamaşır ekleyebilir veya çıkarabilirsiniz. İşlem tamamlandığında, kapağı kapatın, START/PAUSE düğmesine tekrar basın ve basılı tutun; makine kesintiye uğradığı noktadan çalışmaya devam eder.

TÜRKÇE

UYARI:

Kazandaki su seviyesi veya su sıcaklığı çok yüksekse, kapı kilidi gösterge ışığı yanar, kapı açılmaz ve program çalışırken çamaşır eklenemez veya çıkarılamaz (güvenlik nedeniyle).

Kazan İç Işığı

- İç kazan ışığı program veya fonksiyon ayarı sırasında daima yanar.
- Program askıya alındığında, makinenin kapağı açılarak dahili kazan ışığı açılabilir.
- Program çalışırken, yıkama aşamasının değişmesiyle birlikte ışık otomatik olarak yanar.
- Güç düğmesi dışında herhangi bir düğmeye dokunmak da dahili kazan ışığını yakabilir.

Yük Dengeleme Sistemi

Çamaşır makinesi otomatik merkezkaç yük algılama sistemine sahiptir. Sıkma işleminde, çamaşırler eşit dağılmamışsa, cihaz sıkma işleminden önce çamaşırleri eşit dağılına kadar dengeleyecek ve ayarlayacaktır. Çamaşırler belirtilen süre içinde eşit olarak dağıtılamazsa, cihaz aşırı titreşimleri önlemek için dönmeyecektir. Bu noktada, çamaşırlerin düğümlü veya karışık olup olmadığını kontrol etmeli ve çamaşırleri yeniden düzenledikten sonra SPIN programını «Sıkma» seçmelisiniz. Bir çift pantolon, bir süveter, bir banyo havlusu gibi daha az çamaşır yıkadığınızda, makine denge koruması nedeniyle sıkma işlemini tamamlayamayabilir. Büyük ve küçük parçaları mümkün olduğunca birlikte yıkayın, böylece karışmazlar ve her durumda eşit şekilde çözülmeleri ve sıkma işleminin sorunsuz bir şekilde tamamlanması daha kolay olur.

UYARI:

Farklı çamaşır türleri ve malzemeleri nedeniyle, cihazın otomatik ayarlama ve dengeleme sistemi, sıkma süresini uzatmak için çamaşırleri birkaç kez dengeleyebilir ve ayarlayabilir. Bu normal bir durumdur, makine arızası değildir.

İlk yıkama öncesinde

- Tüm çamaşır makineleri fabrikadan çıkmadan önce sıkı kalite kontrol altında test edilir. Bu işlem birkaç yıkama döngüsünün gerçekleştirilmesini içerir. Sonuç olarak, kazanda ve tahliye sisteminde az miktarda su kalabilir. İlk çamaşır yüklemenizden önce sistemi temizlemek için çamaşırsız bir "Drum Clean Plus" (Kazan Temizleme) döngüsü çalıştırın.
- Döngünün bitmesini bekleyin.

Cepleri boşaltın

- Bozuk para, ataç vb. çamaşırılara ve çamaşır makinesinin parçalarına zarar verebilir.
- Kumaşlar yıkama döngüsü sırasında hasar görebilir ve parçalar daha sonra elle çıkarılmalıdır.
- Tüm fermuarları, düğmeleri ve kancaları kapatın. Tüm kurdeleleri veya kemerleri bağlayın
- Küçük giysileri (örneğin naylon çoraplar, kemerler, vb.) ve kancalı giysileri (örneğin

sütyenler) fermuarlı bir bez torbaya veya yastık kılıfına koyun. Perdelerdeki kornişleri çıkarın veya perdeleri kornişleri ile birlikte bir bez torbaya koyun.

Giysinin kumaş türü/etiketi

- Pamuk, karışık elyaf, kolay bakım/sentetikler, yün, elde yıkanan ürünler.
- Renk: Renkli ve beyazları ayırın. Yeni renkli giysileri ayrı yıkayın.
- Boyut: Yıkama verimliliğini ve kazandaki çamaşırların dağılımını optimize etmek için farklı boyutlardaki çamaşırları aynı yıkamada yıkayın.
- Hassas: Hassas çamaşırları ayrı yıkayın; nazik bir işlem gerektirirler.

Çamaşır makinesi nasıl kullanılır

1. Çamaşırları yükleyin (Şek. 15/16)

Kapağı açın ve çamaşırları kazana yerleştirin. Çamaşırları kazana aşırı doldurmadan sıkmadan teker teker doldurun, eşit şekilde yerleştirin. Lütfen "Yıkama döngüsü tablosunda" belirtilen yük boyutlarına dikkat edin. Makinenin aşırı yüklenmesi, yetersiz yıkama ve kırışık çamaşırlarla sonuçlanacaktır.

2. Kapağı kapatın

Kapı camı ile lastik conta arasında kirli giysiler olmadığından emin olun. Kapıyı kapatın, kapanırken "klik" sesini duyduğunuzdan emin olun.

3. Musluğu açın

Cihazın su kaynağına bağlı olduğundan emin olun. Musluğu açın.

4. İstedığınız programı ayarlayın

Makineyi açmak için ON/OFF düğmesine birkaç saniye basın ve ardından istediğiniz programı seçin (simgesi yanacaktır). Yıkama döngüsünün süresi ekranda gösterilir. Makine, seçilen program için varsayılan sıcaklığı ve olası sıkma hızı ayarlarını otomatik olarak görüntüler. Gerekirse belirtilen düğmeleri kullanarak sıcaklık ve/veya sıkma hızı ayarlarını yapın.

- Gerekirse sıcaklığı değiştirin

Soğuk yıkamaya ulaşılan kadar sıcaklık ayarını kademeli olarak düşürmek için TEMP (Sıcaklık) düğmesine basın ("--" dijital ekranda gösterilecektir). Düğmeye tekrar basıldığında mümkün olan en yüksek değer ayarlanır.

- Gerekirse sıkma hızını değiştirin.

Sıkma devri kapanana kadar sıkma hızını kademeli olarak azaltmak için "SPEED" düğmesine basın ("--" dijital ekranda gösterilecektir). Düğmeye tekrar basıldığında mümkün olan en yüksek değer ayarlanır.

- Gerekirse seçenekleri belirleyin

İsteddiğiniz seçeneğin düğmelerine basın; ilgili seçeneğin gösterge ışığı yanacaktır.

Seçeneği iptal etmek için düğme(ler)e tekrar basın, ilgili seçeneğin gösterge ışığı sönecektir.

TÜRKÇE

- Seçilen seçenek yapılandırılan programla uyumsuzsa, uyumsuzluk sesli bir ikaz ile bildirilecek ve ilgili seçeneğin gösterge ışığı yanıp sönecektir.
- Seçilen seçenek daha önce yapılandırılmış bir seçenekle uyumsuzsa, yalnızca en son seçim etkin kalacaktır.

5. Deterjan ekleme

- Deterjan gözünü çıkarın ve şekil 17'da açıklandığı gibi ilgili bölmelere deterjan ve yumuşatıcı (varsa) ekleyin.
- Bölme 1: toz veya sıvı deterjan.
- Bölme 2: yumuşatıcı (MAX işaretli seviyeyi aşmamalıdır).
- Bölme 3: "Autodose" fonksiyonu için sıvı deterjan.
- "Otomatik Doz" fonksiyonunu (bölme 3) kullanırken bölme 1'e toz veya sıvı deterjan eklemeyin.
- Kapağı açın ve sıvı deterjanı bölme 3'e (Otomatik Doz) dökün. "MAX" işaretli seviyeyi aşmamalıdır. Sıvı deterjan bölme 3'te saklanır ve makinenin her kullanımında eklenmesi gerekmez. Kapağı kapatmayı unutmayın.
- Su veya köpük dökülmesini önlemek için, çamaşır makinesi çalışırken deterjan ve yumuşatıcı gözünü açmayın.
- Deterjan/yumuşatıcı üreticisinin dozaj önerilerine uyun.
- Doğru deterjan/yumuşatıcı dozajı önemlidir çünkü:
- Temizlik sonucunu optimize eder.
- Çamaşırlarınızda cilt tahrişlerine neden olabilecek aşırı deterjan kalıntılarını önler.
- Fazla deterjan israfını önleyerek tasarruf sağlar.
- Çamaşır makinesini korur, parçaların kireçlenmesini önler.
- Gereksiz çevresel külfetlerden kaçınarak doğaya saygı gösterir.
- Çok fazla köpük oluşturdukları için el yıkamada deterjan kullanmayın!
- Pamuklu beyazlar için, ön yıkama için ve sıcak yıkama için toz deterjan kullanın
- 60°C üzerinde!
- Konsantre, lifli veya katkılı deterjan kullanırken, deterjan çekmecesine dökmeden önce, deterjan çekmecesini girişinin tıkanmasını veya çekmeceyi doldururken suyun dışarı sızmasını önlemek için hafifçe seyreltmek için su kullanılması önerilir.

6. Ertelenmiş sonlandırma



Arzu edilirse, programlanan zamanda bir programı sonlandırmak için bu fonksiyonu kullanın.

7. Başlangıç programı



- " START/PAUSE" (Başlat/Duraklat) düğmesine basın.▶İlgili gösterge ışığı yanacak, kapı kilitlenecek ve KAPI KİLİDİ gösterge ışığı yanacaktır.

- Su dökülmesini önlemek için, deterjan gözünü çalışan bir program sırasında açmayın.
- Programın kalan süresi değişiklik gösterebilir. Yıkama yükünün dengesizliği veya köpük oluşumu gibi faktörler program süresini etkileyebilir.



8. Çalışmakta olan bir programın yapılandırmasını değiştirme, gerek görülürse.

- Bir program çalışırken ayarları değiştirebilirsiniz. Değişiklikler, ilgili program aşaması henüz tamamlanmadığı sürece uygulanacaktır.
- Çalışmakta olan bir programın yapılandırmasını değiştirme:
- Çalışan programı duraklatmak için «START/PAUSE» (Başlat/Duraklat)  düğmesine basın.
- Ayarlarınızı değiştirme.
- Programa devam etmek için " START/PAUSE" (başlat/duraklat)  düğmesine tekrar basın.
- Programı değiştirdiyse, yeni program için deterjan eklemeyin.
- Çalışan bir programın yanlışlıkla değiştirilmesini önlemek için (örneğin çocuklar tarafından), «Çocuk Kilidi» işlevini kullanın.



Çalışan bir programı durdurma ve kapıyı açma

- Çalışan programı duraklatmak için «START/PAUSE» (Başlat/Duraklat)  düğmesine basın.
- Kazandaki su seviyesi ve/veya sıcaklık yüksek değilse, " DOOR LOCK" (KAPI KİLİDİ) gösterge  ışığı sönecektir. Örneğin, daha fazla çamaşır eklemek veya yanlışlıkla yüklenen çamaşıruları çıkarmak için kapağı açabilirsiniz. Programa devam etmek için « START/PAUSE» (başlat/duraklat) düğmesine tekrar basın.

9. Gerekirse çalışan bir programı iptal etme

- Çamaşır makinesini kapatmak için AÇMA/KAPAMA düğmesine  basın.
- Su seviyesi ve/veya sıcaklık yeterince düşükse, kapının kilidi açılır ve açılabilir.
- Kazanda daha yüksek bir su seviyesi olması durumunda kapı kilitli kalacaktır. Kapının kilidini açmak için, önce cihazı açmak için ON/OFF düğmesine basın, ardından sıkma hızını "--", yani kapalı olarak ayarlamak için "SPEED" düğmesine basın ("-" dijital ekranda görüntülenmelidir).
- SPIN (sıkma) programını çalıştırmak  için START/PAUSE (Başlat/Duraklat) düğmesine basın. Yıkama döngüsü sırasında kazandan su boşalacaktır. Programın sonunda kapının kilidi açılır.

10. Bir yıkama programının bitiminden sonra cihazın kapatılması

- Döngünün sonunda dijital ekranda "END" (SON) mesajı gösterilir.
- Kapı sadece DOOR LOCK (KAPI KİLİDİ) gösterge  ışığı söndüğünde açılabilir.
- KAPI KİLİDİ gösterge ışığının kapalı olduğunu kontrol edin, ardından kapağı açın ve çamaşıruları çıkarın.
- .ON/OFF düğmesine basın  çamaşır makinesini kapatmak için.
- Kazanın kurumasını sağlamak ve koku ve küf oluşumunu önlemek için kapıyı aralık bırakın.

5. TEMİZLİK VE BAKIM

Dikkat

Temizlik veya onarımdan önce, cihazın elektrik bağlantısını kesin ve musluğu kapatın.

- Çamaşır makinesinin bakımının iyi yapılması kullanım ömrünü uzatacaktır. Gerekirse yüzey seyreltilmiş nötr, aşındırıcı olmayan bir deterjanla temizlenebilir. Fazla su varsa, hemen kurutmak için bir bez kullanın.
- Ürünü temizlemek için sünger, toz veya aşındırıcı temizlik maddeleri kullanmayın.
- Ekipmanı temizlemek için basınçlı su kullanmayın.

Kazan temizliği

- Kazanın içinde metal nesnelere kaynaklanan pas, klorsuz deterjanlarla derhal temizlenmelidir.
- Çelik bulaşık telleri kullanmayın.

Uyarı

Kazan temizliği sırasında çamaşır makinesine çamaşır koymayın.

- Kapı contası ve cam temizliği
- Tüm tüy ve leke izlerini gidermek için her yıkamadan sonra camı ve contayı temizleyin. Tiftik birikmesi sızıntılara neden olabilir.
- Her yıkamadan sonra conta üzerindeki bozuk paraları, düğmeleri veya diğer nesnelere çıkarın.

Ekipmanın kireç çözme işlemi

- Yıkama yüklerinde doğru miktarda deterjan kullandığınız sürece, kireç çözme işlemi gerekli değildir. Cihazın kazanının kirecinin çözülmesi gerekiyorsa, kireç çözücü ürünün üreticisinin talimatlarını uygulayın.
- Kireç veya mineral birikintilerinin neden olduğu çamaşır makinesi kazanındaki beyaz lekeleri veya kazanda bırakılan metal nesnelere neden olduğu az miktardaki pası gidermek için az miktarda kireç çözücü madde kullanılabilir.

UYARI: Kireç çözücü maddeler, cihazın parçalarına zarar verebilecek ve çamaşırların rengini bozabilecek asitler içerir.

Su giriş hortumunun kontrol edilmesi

Su giriş hortumunu yılda en az bir kez kontrol edin. Çatlaklar varsa derhal değiştirilmelidir, yıkama döngüsü sırasında su basıncı çok güçlüdür ve çatlak bir su giriş hortumu kolayca açılabilir.

Deterjan gözünün temizlenmesi

Su taşmalarına neden olan tıkanmaları önlemek için deterjan ve yumuşatıcı bölmelerini düzenli olarak temizleyin.

Deterjan bölmesinin düzgün bir şekilde temizlenmesi, katkı maddelerinin çamaşırlara düzgün bir şekilde akmasını sağlar.

1. Deterjan bölmesini açın, bölme tırnağının ucuna bastırın (Şekil 18'de okla gösterildiği gibi), bölme tırnağının ucunu gevşetin ve deterjan bölmesini tamamen dışarı çekin.
2. İki toz deterjan ve yumuşatıcı bölmesini oda sıcaklığında su kullanarak temizleyin ve içindeki kalıntıları giderin.
3. Bölmeyi orijinal yerine geri yerleştirin.

Şekil 18 açıklama:

1. Deterjan bölmesi flanş ucu.
2. Bu yöne doğru bastırın.
3. Sıvı deterjan için kendinden dozajlamalı kap.
4. Bölmeyi çıkarın.

Dikkat

Alkol, çözücü veya kimyasal madde kullanmayın.

Hazneye yapışan deterjan kalıntılarını temizlemek için yumuşak bir fırça kullanabilirsiniz.

NOT: Temizleme işlemi sırasında, sıvı deterjanın dökülmesini önlemek için sıvı deterjan otomatik dozaj haznesinin kapağını açmayın, dağıtıcıyı eğmeyin veya döndürmeyin.

NOT: Deterjan bölmesi doğru şekilde takılmadan çamaşır makinesini çalıştırmayın. Çamaşır makinesi çalışırken, bölmenin tamamen kapalı olduğundan emin olun.

Su giriş hortumundaki ve su giriş valfindeki ağ filtresinin temizlenmesi

1. Musluğu (musluk) kapatın ve su giriş hortumunu sökün (Şekil 19).
2. Hortumun ucundaki ağ filtreyi ince bir fırça ile dikkatlice temizleyin (Şek. 20).
3. Şimdi cihazın arkasındaki su giriş hortumunu elinizle sökün. Cihazın arkasındaki su giriş valfinden bir çift kargaburun pense ile ağ filtreyi çıkarın (zarar vermemeye dikkat edin) ve dikkatlice temizleyin (Şek. 21).
4. Ağ filtreyi tekrar çamaşır makinesinin arkasına takın. Su giriş hortumunu musluğa ve cihaza yeniden bağlayın. Giriş hortumunu bağlamak için bir alet kullanmayın. Su musluğunu açın ve tüm bağlantıların sıkı olup olmadığını kontrol edin (Şekil 22).

Filtre ve tahliye pompasının temizlenmesi

DIKKAT: YANIK TEHLİKESİ Sıcak su nedeniyle cilt yaralanması tehlikesi!

TÜRKÇE

Cihazdan suyu boşaltırken ve kapağı açarken özel dikkat gösterin.

Herhangi bir sorun yaşanmadığından emin olmak için tahliye pompasının filtresinin zaman zaman temizlenmesi tavsiye edilir.

Cihazın pompası gevşek kalıntılarla tıkanabilir (her yüklemeden sonra kazanı kontrol etmeyi ve görünür kalıntıları temizlemeyi unutmayın). Çok miktarda tüy bırakan kumaşlar da tıkanmalara neden olabilir.

Tahliye pompası filtresine erişmek için önce sağ alt taraftaki kapağı açmanız gerekir. Kapağı açmak için hafifçe bastırın (Şek. 23). Kapak açırken aşağıdaki adımları uygulayın:

1. Cihazın suyu boşaltılmamışsa, şimdi boşaltmayı deneyin. İlk olarak, "SPIN" (sıkma) programını seçmek için yıkama döngüsü seçicisini çevirin, ekranda "-" görünene kadar "SPEED" (hız) düğmesine basın, ardından "START/PAUSE" (başlat/duraklat) düğmesine basın. Pompanın kazandaki suyu boşaltması için bir süre bekleyin. Pompa tamamen tıkanırsa, su tahliye edilemeyecek ve döngü sona erecektir.
2. Daha fazla su girmemesi için musluğu kapatın. Cihazı kapatın. Elektrik fişini çekin.
3. Kalan suyu uygun bir kaba boşaltmak için filtre erişim açıklığında bulunan çıkarılabilir tahliye hortumunu kullanın (20 litreye kadar su boşaltılabilir). Tapayı hortumdan çıkarın ve uygun bir kabin kenarına yerleştirin ve suyun kazandan boşalmasını bekleyin. İşiniz bittiğinde, hortumun ucundaki contayı yerine takın ve hortumu saklama yerine geri koyun. Boşaltılan suyun zemine dökülmemesine dikkat edin (Şekil 24).
4. Filtreyi çıkarmak için filtre kapağını saat yönünün tersine çevirin. Kapak çıkarıldığında az miktarda artık su dışarı akabilir. Filtrenin içini ve kendisini temizleyin, kalıntıları veya yabancı cisimleri çıkarın. Filtre dışındaki tiftik, kir veya deterjan kalıntılarını temizleyin. Su, bez veya yumuşak bir fırça kullanabilirsiniz. Orijinal konumuna yeniden takın (Şek. 25).
5. Kapağı kapatın ve dökülen suyu silin (Şekil 26).

6. SORUN GİDERME

Problem	Muhtemel sorunlar/çözümler
Kazanda renkli lekeler ve yağ lekeleri vardır.	Cihazın servis yıkamasına ihtiyacı var. Deterjan ve çamaşır olmadan "DRUM CLEAN" (kazan temizleme) yıkama döngüsünü çalıştırın.
Kötü kokular	Kauçuk parçaların kullanılması nedeniyle, makine kullanımının başlangıcında kauçuk kokusuna sahip olacaktır, ancak kauçuk kokusu kullanım sırasında yavaş yavaş kaybolacaktır. Her yıkama döngüsünden sonra kapıyı aralık bırakın.

Kapı açılmıyor	<p>Güvenlik koruma fonksiyonu çalışıyor ve su sıcaklığı ve/veya su seviyesi çok yüksek.</p> <p>Program normal bir şekilde bitmişse, ancak bir elektrik kesintisi varsa.</p> <p>Çocuk kilidi işlevi « CHILD LOCK» etkinleştirilmiş mi? Çocuk kilidi işlevini devre dışı bırakın.</p> <p>Ertelemeli sonlandırma işlevini kapatın.</p>
Deterjan haznesinden su dökülmesi	<p>Deterjan haznesi deterjanla tıkanmış ve temizlenmesi gerekiyor.</p> <p>Su basıncı çok yüksek ve düşürülmesi gerekiyor; su kaynağı borusundaki musluğu hafifçe kapatın ve tekrar deneyin.</p> <p>Cihaz öne doğru eğilmiş - Nihai konumundayken düz olmalıdır.</p>
Su sızıntısı	<p>Su giriş hortumu gevşek, bağlantıları kontrol edin.</p> <p>Su giriş hortumu sıkı ancak yine de sızıntı yapıyor; öyleyse lastik pulları değiştirin veya su giriş hortumunda lastik pul yok.</p> <p>Tahliye hortumu doğru takılmamış.</p> <p>Makinenin içinde su sızıntısı olması durumunda, elektrik kaynağını kapatın ve teknik destek hattı ile iletişime geçin.</p>
Açılmıyor	<p>Cihaz tam olarak takılı değil veya yeterince bağlantı kuracak şekilde takılı değil.</p> <p>Prizde elektrik yok. Elektrik tesisatının sigortalarını, kontrol ve koruma elemanlarını kontrol edin.</p>
Yıkama döngüsü başlamıyor	<p>Kapı düzgün kapanmamış.</p> <p>" START/PAUSE" (Başlat/Duraklat) düğmesine basılmamış.</p> <p>Su musluğu kapalı, cihaza su akışı sağlanamıyor.</p> <p>Bir ertelemeli sonlandırma işlevi yapılandırılmıştır.</p>
Kazana su veya deterjan girmiyor. Ekranda "E02" hatası görüntülenir	<p>Su giriş hortumu bükülmüş veya kıvrılmış.</p> <p>Su giriş hortumu su kaynağına bağlı değil.</p> <p>Su basıncı çok düşük.</p> <p>Su musluğu, kapalı olduğundan akış sağlanamıyor.</p> <p>Konutta su kaynağı yok.</p> <p>Su giriş hortumundaki ağ filtre ve/veya su giriş vanası tıkalı.</p> <p>Musluk ve/veya su kaynağı borusu donmuş.</p> <p>" START/PAUSE" (Başlat/Duraklat) düğmesine basılmamış.</p> <p>Kazanda zaten yeterince su var.</p>

TÜRKÇE

Program başladığında su tahliyesi	Bu bir sorun değil. Program çalıştırılmadan önce kazanın içine doğrudan su dökmek için kapağı açmayın, aksi takdirde makine program başlatıldığında kazanın içine dökülen suyu boşaltabilir.
Makine yıkama yaparken su seviyesi çok düşük.	Bu bir sorun değil. Bu cihazın yıkama döngüsündeki su tüketimi nispeten azdır, yıkama döngüsündeki su seviyesi diğer çamaşır makinelerine göre daha düşüktür.
Yıkama döngüsünün çalışması sırasında aşırı su dolması	Su seviyesi düşerse, makine suyu otomatik olarak geri kazanacaktır. Yıkanacak çamaşır miktarı çok fazla olduğunda, cihaz yıkama döngüsünün çalışması sırasında suyu otomatik olarak birkaç kez doldurabilir.
Kazanda çok fazla köpük var veya deterjan dağıtıcısından köpük taşıyor.	Deterjan makinede yıkama için uygun değildir ("çamaşır makineleri için" veya "elde ve makinede yıkama" veya benzeri bir metin gösterilmelidir). Çok fazla deterjan kullanılmış; yumuşak suda daha az deterjan gerekir.
Yüksek hızda döndürme işlemi birçok kez tekrarlanmalıdır (döndürme).	Farklı çamaşır türleri ve malzemeleri nedeniyle, cihazın yük dengeleme sistemi sıkma süresini uzatmak için çamaşırını birçok kez sallayabilir ve dağıtabilir. Bu normal bir olgudur, makinenin bir arızası değildir.
Makine sıkma yapmıyor	Hiçbir sıkma devri seçilmemiştir. Ekranda "-" görüntülenir
Makine sıkma döngüsü sırasında çok fazla titriyor.	Ayaklar ayarlanmamış, bu da makinenin sallanmasına neden oluyor. Yeni kurulum: plastik ara parça da dahil olmak üzere nakliye vidaları veya polistiren ambalaj makine kurulurken çıkarılmamıştır. Cihaz mobilya ve/veya duvarlar arasında sıkışmış. Yük biraz dengesiz ve cihaz dönüyor, ancak daha yavaş bir hızda.

Sıkma sonucu optimal değil	Bir çift kot pantolon, bir süveter, bir banyo havlusu gibi daha az çamaşır yıkadığınızda, makine denge koruması nedeniyle sıkma işlemini tamamlayamayabilir. Yük biraz dengesizse, cihaz döngü için varsayılan sıkma hızında veya sıkma hızı ayarında değil, daha düşük bir hızda dönecektir.
Makine boşaltmıyor, yavaş boşaltıyor veya ekranda "E03" görünüyor.	Tahliye hortumunun üst kısmı çok yüksek. Yerden 65-100 cm yüksekliğe monte edilmelidir. Tahliye pompası filtresi tıkalı. Tahliye hortumu bükülmüş veya kıvrılmış. Tahliye hortumu tıkalı veya donmuş.
Yıkama programı süresi, yüksek hızlı sıkma işlemine girmeden önce saymayı durdurur.	Bu bir sorun değil. Cihazın yük dengeleme sistemi, dengeyi sağlamak ve yüksek hızlı sıkma işlemini tamamlamak için çamaşır ları kazan içinde uzun süre yuvarlar ve savurur; yuvarlama ve savurma sürecinde, cihaz yüksek hızlı sıkma işlemine ulaşmadan önce program süresi saymayı durdurur.
Yıkama programı çok uzun sürüyor	Program süreleri su basıncına, gelen suya, sıcaklığa vb. bağlı olarak değişecektir. Yıkama yükü dengesiz hale gelirse, süre artacaktır.
Aşırı gürültü	Döndürme sırasında motor, pompa ve kazandan her zaman bir miktar gürültü gelecektir. Çamaşır makinesi diğer nesnelere çarpıyor. Saç tokası veya metal nesnelere gibi yabancı cisimler kazana düşer.
Makine sürekli olarak su ile dolar ve sürekli olarak boşaltılır.	Tahliye hortumunun üst kısmı çok alçak. Yerden 65-100 cm yüksekliğe monte edilmelidir. Tahliye hortumunun ucu boru içine çok fazla itilmiştir, hortum dirseği tahliye hortumunun ucundan 100 mm uzağa takılmalıdır. Tahliye hortumunun ucu tahliye edilen suyun içine daldırılır.
Boşaltılan su cihaza geri döner	Tahliye hortumunun ucu tahliye edilen suya (çamaşır makinesinden tahliye edilen su) temas ederse, (tahliye edilen su) cihazın içine geri çekilebilir ve cihaza veya giysilere zarar verebilir.

TÜRKÇE

Kontrol paneli ısınıyor	Bu, kontrol panelinin arkasına takılı PCB kartı üzerindeki elektronik bileşenlerin hafif bir ısınma etkisidir.
Genel sorunlar	Cihazınız, yıkama döngüsü sırasında ilerlemeyi takip eden sensörler içerir (örn. su seviyesi, sıcaklık, dengesiz yükler, yıkama süresi/ilerleme). Normalde, cihazınız döngüyü başarıyla tamamlarsa, bir sorun olması olası değildir.

- Bu kullanım kılavuzunda özellikle belirtilmedikçe cihazın herhangi bir parçasını onarmayın veya değiştirmeyin. Sağlığınızı tehlikeye atan ve/veya mülke zarar veren tehlikeli bir olaya yol açabilir.
- Herhangi bir arıza durumunda Lütfen Cecotec'in Resmi Teknik destek Servisi ile iletişime geçin.
- Orijinal yedek parçalar kullanın.

ÖNEMLİ: Cihaz bağlıken aşağıdaki dahili bileşenlerle temas etmeyin: giriş valf(ler)i, tahliye pompası, motor kontrolörü ısı emicisi, PCB.

Hatalar

Hata	Sebebe	Çözüm
E02	Su girişi yok	Musluğun açık olup olmadığını kontrol edin. Su kaynağı kesilmişse. Su giriş hortumundaki ağ filtre ve su giriş vanası tıkalı mı? Cihazın su giriş hortumu donmuşsa ne olur? Arıza kodu hala mevcutsa, lütfen Cecotec Teknik Destek ile iletişime geçin.

E03	Tahliye arızası	<p>Pompa filtresini temizleyin.</p> <p>Tahliye hortumunun bükülmüş, kıvrılmış veya tıkanmış olup olmadığını kontrol edin. Önceki arıza nedenlerini ortadan kaldırın. Arıza kodu hala mevcutsa, lütfen Cecotec Teknik Destek ile iletişime geçin.</p>
U4	Kapı kilidi arızası	<p>Kapı gerektiği şekilde değil ve kapı kilidi normal çalışmıyor. Kapıyı tekrar kapatın, güç kaynağını kapatmak için yıkama döngüsü seçicisini "OFF" konumuna getirin ve ardından herhangi bir yıkama programını seçmek için seçiciyi çevirin ve programı yeniden başlatmak için START/PAUSE düğmesine basın. Bu arızanın nedenlerini ortadan kaldırın. Arıza kodu hala mevcutsa, lütfen Cecotec Teknik Destek ile iletişime geçin.</p> <p>Hata kodu görünürse ve kapıyı açamazsanız, kapı kilidi arızalı olabilir, lütfen Cecotec Teknik Destek ile iletişime geçin.</p>

TÜRKÇE

H	Kazan sıcaklığı yüksek	Cihazın çalışmasını durdurmak için START/ PAUSE düğmesine basın ve birkaç dakika bekleyin. Kazanın sıcaklığı güvenli bir aralığa düştüğünde ve ekrandaki hata kodu silindiğinde, programın geri kalanına devam etmek için START/ PAUSE düğmesine basın. Arıza kodu hala mevcutsa, lütfen Cecotec Teknik Destek ile iletişime geçin.
EXX	Diğer sorunlar	Cihazı kapatmak için seçici düğmeyi çevirin, güç kablosunu çıkarın ve Cecotec Teknik Destek ile iletişime geçin.



NOT: Arızanın nedenini kontrol ettiğinizden ve START/PAUSE düğmesine tekrar basmadan önce arızayı giderdiğinizden emin olun. Arıza kodu giderilirse, cihaz çalışmaya devam edecektir ve arıza kodu hala mevcutsa, güç kablosunu çıkarın ve mümkün olan en kısa sürede yardım için Teknik Destek Servisimizi arayın.

Ceplerin içinin boşaltılmaması pompada veya tahliye hortumunda tıkanmalara neden olabilir veya makineye zarar verebilir.

Üzerinde çamaşır etiketi olmayan veya makinede yıkanmak üzere tasarlanmamış ürünleri yıkamayın.

7. TEKNİK BİLGİLER

QR kodunu (enerji etiketinde de bulunur) tarayarak model bilgilerinizin depolandığı ürün veri tabanına erişebilirsiniz.

Referans	00161	00162	00163
Model	Bolero DressCode 9900 Autodose Inverter FullColor A	Bolero DressCode 9900 Autodose Inverter FullColor Steel A	Bolero DressCode 9900 Autodose Inverter FullColor Ice Blue A
QR Kodu			
Nominal voltaj	220-240V ~		
Nominal frekans	50 Hz		
Yıkama kapasitesi	9 kg		
Nominal Yıkama Gücü	2000 W		
Standart su basıncı	0,03 MPa~1 MPa		
Koruma derecesi	IP X4		

Ürün kalitesini artırmak için teknik özellikler önceden haber verilmeksizin değiştirilebilir.
Çin'de Üretildi | İspanya'da Tasarlandı

8. VERİ FORMLARI

Yeni enerji verimliliği standardı için girdi yöntemi (EN60456:2016 + FprAA:2020)
Echo 40-60, (Parametreler varsayılan olarak ayarlanmamıştır)

TÜRKÇE

9 kg BLDC	20 °C	Cotton (pamuklu)	Wool (yün)	Quick wash (Hızlı yıkama)
Nominal Kapasite / Kg	2	9	1	1
Program süresi (sa:dak)	0:39	0:57	0:50	0:15
Enerji tüketimi (Kwh/devir)	0,24	1,25	0,20	0,10
Su tüketimi (Lt/döngü)	65	80	70	40
Sıcaklık °C (MAKS)	30	55	35	35
Kalan nem oranı	75%	70%	85%	75%
Sıkma hızı(rpm)	700	900	500	700

Eco 40-60 programı, 40 °C veya 60°C de yıkanabilir olduğu beyan edilen normal kirli pamuklu çamaşırları aynı döngüde birlikte yıkayabilir ve bu program AB eko-tasarım mevzuatına uygunluğu değerlendirmek için kullanılır;

- En enerji tasarruflu programlar genellikle daha düşük sıcaklıklarda ve daha uzun süreler boyunca çalışan programlardır;
- Gürültü ve kalan nem içeriği sıkma hızından etkilenir: sıkma aşamasında sıkma hızı ne kadar yüksekse gürültü o kadar yüksek ve kalan nem içeriği o kadar düşük olur;
- Eco40-60 programı ve yıkama döngüsü dışındaki programlar için verilen değerler yalnızca gösterge niteliğindedir.

PARAMETRE	BİRİM	DEĞER
Yıkama döngüsü için nominal kapasite, 0,5 kg(c) aralıklarla	kg	9,0
Nominal kapasitede ECO programı 40-60 için güç tüketimi ($E_{w,full}$)	kWh/devir	0,863
Yarı kapasitede ECO 40-60 programı için güç tüketimi ($E_{w,full}$)	kWh/devir	0,478
Nominal kapasitenin dörtte birinde ECO 40-60 programı için güç tüketimi ($E_{w,1/4}$)	kWh/devir	0,191

ECO 40-60 programının ağırlıklı enerji tüketimi (E_w)	kWh/devir	0,494
ECO 40-60 programının ağırlıklı enerji tüketimi (E_w)	kWh/devir	0,951
Yıkama Döngüsü için Enerji Verimliliği Endeksi (EEL_w)	—	51,9
ECO programı 40-60'ın nominal kapasitede su tüketimi ($W_{w,dolu}$)	Lt/döngü	69,8
Nominal kapasitenin yarısında ECO 40-60 programının su tüketimi ($W_{w,1/2}$)	Lt/döngü	44,9
ECO 40-60 programının nominal kapasitesinin dörtte birinde su tüketimi ($W_{w,1/4}$)	Lt/döngü	33,9
Yıkama döngüsü ağırlıklı su tüketimi (W_w)	Lt/döngü	49
Nominal kapasitede ECO 40-60 programının yıkama verimliliği derecesi (I_w)	—	1,031
Nominal kapasitede yıkama döngüsünün yıkama verimliliği endeksi (J_w)	—	1,031
Yarı nominal kapasitede yıkama döngüsünün yıkama verimliliği endeksi (J_w)	—	1,031
Nominal kapasitede ECO 40-60 programının durulama verimliliği (I_n)	g/kg	5,0
ECO 40-60 programının yarı nominal kapasitede durulama verimliliği (I_n)	g/kg	5,0
ECO 40-60 programının çeyrek nominal kapasitede durulama verimliliği (I_n)	g/kg	5,0
Nominal kapasitenin ECO 40-60 program süresi (t_w)	sa:dak	3:48
Nominal kapasitenin yarısında ECO 40-60 program süresi (t_w)	sa:dak	2:54
ECO program süresi 40-60 ila nominal kapasitenin dörtte biri (t_w)a	sa:dak	2:54
Nominal kapasitede ECO 40-60 programı sırasında yük altında en az 5 dakika boyunca ulaşılan sıcaklık (T)	°C	35
Yarı nominal kapasitede ECO 40-60 programı sırasında yük altında en az 5 dakika boyunca ulaşılan sıcaklık (T)	°C	30
Çeyrek nominal kapasitede ECO 40-60 programı sırasında yükün içinde en az 5 dakika boyunca ulaşılan sıcaklık (T)	°C	20

TÜRKÇE

ECO programının sıkma aşamasındaki nominal kapasitede sıkma hızı 40-60 (S)	rpm	1400
ECO programının sıkma aşamasında sıkma hızı 40-60 yarı nominal kapasitede (S)	rpm	1400
ECO programının sıkma aşamasında nominal kapasitenin dörtte birinde 40-60 sıkma hızı (S)	rpm	1400
Yıkama sonrası ağırlıklı artık nem içeriği (D)	%	62,0
ECO 40-60 programı sırasında havadan kaynaklanan akustik gürültü emisyonları (dönüş aşaması)	dB(A) re 1 Pw	76
Kapalı modda güç tüketimi (Po) (varsa)	W	0,50
Bekleme işlevinde güç tüketimi (Psm) (varsa) P _{sm} (varsa)	W	0,50
Bekleme modunda bilgi görüntüleniyor mu?	—	Hayır
Bekleme modunda güç tüketimi (P _{sm}), elektrik şebekesi bekleme koşullarında (varsa)	W	—
Ertelemeli başlatmada güç tüketimi(P _{ds}) (uygulanabilirse)	W	4,00

9. ELEKTRİKLİ VE ELEKTRONİK EKİPMANLARIN GERİ DÖNÜŞÜMÜ



Bu sembol, yürürlükteki yönetmeliklere göre ürünün ve/veya bataryanın evsel atıklardan ayrı olarak atılması gerektiğini belirtir. Bu ürün kullanım ömrünün sonuna ulaştığında, pilleri/akümülatörleri çıkarmalı ve yerel yetkililer tarafından belirlenen bir toplama noktasına götürmelisiniz.

Elektrikli ve elektronik ekipmanların ve/veya pillerin uygun şekilde nasıl imha edileceğine ilişkin ayrıntılı bilgi için tüketiciler yerel yetkililerle iletişime

geçmelidir.

Yukarıdaki yönergelere uyulması çevrenin korunmasına yardımcı olacaktır.

10. GARANTİ VE TEKNİK SERVİS

Cecotec, ürünün teslimatı sırasında mevcut olan herhangi bir uygunsuzluktan dolayı kullanıcıya veya son tüketiciye karşı yürürlükteki yönetmelikler tarafından belirlenen şartlar, koşullar ve son tarihler çerçevesinde sorumlu olacaktır.

Onarımların nitelikli personel tarafından yapılması tavsiye edilir.

Ürünle ilgili bir sorun tespit ederseniz veya herhangi bir sorunuz varsa, lütfen +34 96 321 07 28 numaralı telefondan resmi Cecotec Teknik Destek Servisi ile iletişime geçin.

11. TELİF HAKLARI

Bu kılavuzdaki metinlerin fikri mülkiyet hakları CECOTEC INNOVACIONES, S.L.'ye aittir. Bu yayının içeriği, CECOTEC INNOVACIONES, S.L.'nin önceden izni olmadan kısmen veya tamamen çoğaltılamaz, bir erişim sisteminde saklanamaz, herhangi bir yolla (elektronik, mekanik, fotokopi, kayıt veya benzeri) iletilemez veya dağıtılamaz.

1. PECES I COMPONENTS

Fig. 1.

1. Mànega d'entrada d'aigua
2. Porta
3. Mànega de desguàs
4. Cos
5. Cable d'alimentació
6. Dipòsit dispensador de detergent/suavitant
7. Panell de control
8. Tambor
9. Filtre de desguàs
10. Potes ajustables

Accessoris

Fig. 2.

1. Manual d'instruccions
2. Mànega de subministrament d'aigua freda
3. Clau fixa
4. Tap de l'orifici de cargol de transport

2. ABANS DE L'ÚS

- Traieu el dispositiu de la caixa i deseu l'embalatge original i altres elements en un lloc segur. L'ajudarà a prevenir danys al producte si necessiteu transportar-lo en el futur. Si voleu llençar l'embalatge original, assegureu-vos de reciclar tots els elements correctament.
- Per retirar la part inferior de l'embalatge, no inclineu l'aparell sobre el costat frontal. Inclineu-lo sobre un lateral amb cura. Mai col·loqueu l'aparell directament a terra sobre la part posterior o frontal.
- Assegureu-vos que totes les parts i accessoris estan presents i en bon estat. Si hi faltés alguna peça o no estiguessin en bon estat, contacti amb el Servei d'Atenció al Client de Cecotec immediatament.
- Mantingueu els nens allunyats del material d'embalatge.
- Cal calibrar la rentadora abans de posar-la en funcionament.
- Abans del primer rentat, heu d'efectuar un cicle complet de rentat sense roba (és a dir, amb el tambor buit).
- Assegureu-vos que totes les butxaques estan buides. Els objectes punxants i rígids com monedes, fermalls, claus, cargols o pedres poden fer malbé greument l'aparell.

3. INSTAL·LACIÓ DEL PRODUCTE

1. Colloqueu l'electrodomèstic sobre una superfície plana, estable i seca. Assegureu-vos que el producte no estigui a sobre del cable d'alimentació.
2. Mai l'installeu sobre una catifa suau o un terra de fusta, ni sobre cap tipus d'altell.
3. És possible que la rentadora es mogui una mica durant el funcionament, a causa dels factors de sobrecàrrega.
4. Eviteu l'exposició a la llum solar directa i assegureu-vos que hi hagi bona ventilació.
5. Mantingueu l'ambient de l'estança sec i eviteu la humitat.
6. Traieu la caixa de cartró i l'embalatge de poliestirè extrut.
7. Lliureu el cable d'alimentació i la mànega de desguàs de la part posterior.
8. Traieu qualsevol accessori que pugui ser a l'interior del tambor, com ara la mànega d'entrada d'aigua, el manual d'instruccions, etc.
9. La rentadora s'ha d'utilitzar a llocs on la temperatura estigui entre 5 °C i 40 °C. En utilitzar-se a menys de 0 °C, la vàlvula d'entrada i el sistema de desguàs es podrien fer malbé.
10. Instal·leu l'aparell assegurant el suficient espai al voltant (Fig. 4):

a: mínim 3 cm

a: mínim 5 cm

c: mínim 5 cm a la banda esquerra

d: mínim 5 cm al costat dret

a: mínim 70 cm

PRECAUCIÓ: No permeteu que les parts metàl·liques de l'electrodomèstic entrin en contacte amb aigüeres metàl·liques o altres electrodomèstics.

Retirada dels cargols de transport (Fig. 3)

- Abans d'instalar la rentadora heu de retirar tots els cargols de transport de la part posterior de la unitat.
- **IMPORTANT:** és imprescindible retirar els cargols de transport abans del primer ús, si no, poden fer malbé el tambor durant el funcionament del dispositiu.
- Deseu els cargols de transport en un lloc segur d'on pugueu recuperar-los fàcilment per traslladar la rentadora en el futur.
- Per retirar els cargols:
 - Afluixeu els 4 cargols amb la clau subministrada i retireu-los (A).
 - Traieu els 4 espaiadors de tub (segons models) (B).
 - **NOTA:** durant l'extracció dels cargols de transport, ocasionalment els espaiadors de tub poden caure dins de la màquina. Si això passa, s'hi pot accedir inclinant la màquina cap endavant i agafant-los del terra o dins de la base de la màquina.
 - Cobriu els orificis dels cargols de transport amb els 4 taps subministrats (C).
 - Deseu els cargols en un lloc apropiat per al futur. Els tornareu a necessitar si cal traslladar la rentadora a un altre lloc.

CATALÀ

- Si cal transportar-la a una altra ubicació:
- 1. Reinstalleu els cargols de transport.
- 2. Assegureu el cable d'alimentació a la part posterior de l'aparell.

Com anivellar la rentadora

- L'aparell assoleix altes velocitats de centrifugat per eliminar l'aigua al final del cicle de rentat.
- Per tant, és important que estigui anivellat i que les 4 potes pressionin contra el terra amb la mateixa pressió.
- Això ajudarà a garantir un ús més silencios i amb menys vibracions.

Seguiu els passos següents:

- Instal·leu l'aparell sobre una superfície anivellada i sòlida. Preferiblement a un racó de l'estança.
- Si el terra està desnivellat, ajusteu les potes segons calgui per anivellar el dispositiu. No col·loqueu cap objecte sota les potes per intentar anivellar-lo.
- No esteneu les potes més del necessari. Com més esteses, més vibracions patirà l'aparell. Comenceu amb les potes completament cap a dins i ajusteu cadascuna segons sigui necessari.
- Podeu utilitzar un nivell de bombolla (no inclòs) per verificar que l'electrodomèstic està anivellat.
- Premeu cap avall a cada cantonada de la part superior de l'aparell per assegurar-vos que no trontolli.
- Totes les potes han d'exercir la mateixa pressió contra el terra.
- Quan el dispositiu estigui anivellat i no trontolli, bloquegeu les potes prement les contrafemelles contra la part inferior de l'aparell. Assegureu-vos de fer-ho sense canviar l'alçada de la pota (agafeu la pota mentre premeu la contrafemella). Fig. 5

Connexió de les mànegues subministrades

Connexió de la mànega d'entrada d'aigua

- Connecteu un extrem de la mànega d'entrada d'aigua a una aixeta d'aigua freda i premeu amb la mà (Fig. 6). Abans de fer la connexió, deixeu que l'aigua corri lliurement fins que surti completament clara.
- Connecteu l'altre extrem de la mànega d'entrada d'aigua a la vàlvula d'entrada d'aigua a la part del darrere girant en sentit horari (Fig. 7).
- Obriu l'aixeta lentament i assegureu-vos que no hi hagi fuites d'aigua.

Advertiment

- No retorceu, trenqueu, modifiqueu o repareu la mànega d'entrada d'aigua.
- Premeu l'extrem de la mànega fermament amb la mà.

- La pressió del subministrament d'aigua ha d'estar comprès en un rang entre 0,03 i 1 MPa. Si la pressió supera aquest valor, heu d'instalar una vàlvula reductora de pressió (no inclosa).
- Si la mànega no és prou llarga, poseu-vos en contacte amb una botiga especialitzada, un tècnic autoritzat o amb el Servei d'Assistència Tècnica de Cecotec.
- No utilitzeu mai una mànega de segona mà o ja usada. Utilitzeu sempre la mànega subministrada juntament amb l'aparell.

Connexió de la mànega de desguàs

- Alçada del punt de desguàs (Fig. 8)
- Diferència d'alçada entre el terra i el desguàs:
- Mínim 60 cm (24 polzades)
- Mínim 100 cm (39 polzades)

Tipus de connexió de desguàs:

1. A la canonada vertical de desguàs

Connecteu la mànega de desguàs al colze (no inclòs) de la canonada de desguàs. Colloqueu el colze a la mànega a 4 polzades (100 mm) de l'extrem de la mànega. Inserir aquesta secció de la mànega a la canonada. Si la mànega s'empeny massa cap avall, pot causar que la rentadora s'autosifoni, és a dir, que es buidi contínuament a mesura que es va omplint d'aigua. Assegureu el colze i la mànega amb una brida (no inclosa) per evitar que se surti del tub durant l'ús.

Fig. 9

1. Canonada de desguàs
2. Aigua freda

2. Al sífó de l'aigüera

Assegureu la mànega de desguàs al sífó de l'aigüera usant una abraçadora per a mànega de 0,9-1,6 polzades (20-44 mm). No inclosa. Disponibles en ferreteries o botigues especialitzades. Fig. 10

3. A una pica/lavabo

ADVERTIMENT: PERILL DE CREMADES

En rentar a altes temperatures, existeix el risc de patir cremades en tocar l'aigua sabonosa calenta, per exemple, en drenar aigua calenta amb escuma a l'aigüera/lavabo. No toqueu l'aigua sabonosa calenta.

Atenció:

- Danys a l'aparell / danys a les peces tèxtils.
- Si l'extrem de la mànega de desguàs toca l'aigua drenada per la rentadora, l'aigua es pot succionar cap a la rentadora i fer malbé l'electrodomèstic o la bugada de l'interior del tambor.

CATALÀ

- Perquè això no passi, assegureu-vos que:
- No hi ha tap al desguàs de l'aigüera/lavabo.
- L'extrem de la mànega de desguàs no toca l'aigua drenada.
- L'aigua flueix lliurement pel desguàs de l'aigüera/lavabo i no hi ha obstruccions.
- La mànega està connectada de manera segura.

Atenció:

- No retorceu, traieu o doblegueu la mànega de desguàs.
- Fixeu la mànega amb una brida a la canonada de desguàs, a la pica/lavabo, etc., de manera que no se surti per la força de l'aigua.
- Per a més seguretat, també podeu utilitzar un suport per a la mànega de desguàs (no inclòs), i instal·lar la mànega sobre una pica/lavabo o un dipòsit, com s'indica a la figura 11.
- Es desaconsella utilitzar extensions de mànegues. En cas de necessitat absoluta, l'extensió ha de tenir el mateix diàmetre que la mànega original i no ha d'excedir els 150 cm de longitud (Fig. 12).
- Si la mànega de desguàs és massa llarga, no la introduïu de manera forçada a la rentadora, ja que podria donar lloc a sorolls inusuals.
- Assegureu-vos que si introduïu la mànega de desguàs en un tub vertical, l'extrem no descendeixi més de 15 cm. Si la mànega s'empeny massa cap avall, això pot causar que la rentadora s'autosifoni i es buidi contínuament a mesura que s'omple.
- Després de la instal·lació, espereu unes hores abans de posar l'aparell en marxa perquè s'aclimi a les condicions ambientals de l'habitació.
- Connecteu el dispositiu només quan la instal·lació hagi estat completada.



4. FUNCIONAMENT

Avís

Abans del primer rentat, heu d'efectuar un cicle complet de rentat sense roba.

Panell de control (Fig. 13)

A: Àrea de botons del "Cicle de Rentat"

- Serveix per programar el cicle de rentat desitjat.
- Icona ON/OFF : Premeu i mantingueu premuda aquesta icona per encendre la rentadora. Després seleccioneu el programa de rentat desitjat prement sobre ell. La icona del programa de rentat s'illuminarà i la pantalla mostrarà el temps de funcionament del programa seleccionat.
Si torneu a prémer la icona , la rentadora deixarà de funcionar i s'apagarà. Si la rentadora s'apaga durant un cicle de rentat, el cicle de rentat es cancel·larà.

B: Àrea de botons de “Funcions i Opcions”**FUNCIÓ AUTODOSI (DETERGENT)** 

Premeu la icona per activar la funció de dosificació intel·ligent de detergent líquid (Autodosi).

DELAY END (Finalització diferida): 

Premeu la icona per establir l'hora de finalització del programa de rentat.

TEMP (Temperatura): 

Premeu la icona per canviar la temperatura de l'aigua del cicle seleccionat. El valor de la temperatura apareixerà a la pantalla.

SPEED (Velocitat) 

Premeu la icona per canviar la velocitat de centrifugat del cicle seleccionat. El valor de la velocitat apareixerà a la pantalla. La rentadora disposa de 5 velocitats seleccionables (500-700-900-1400 rpm).

CHILD LOCK (Bloqueig Infantil) 

Amb un programa en funcionament, premeu i mantingueu premuda la icona SPEED (Velocitat)  aproximadament 3 segons.

WASH (Rentat): 

Premeu la icona per modificar el temps del programa de rentat. Si ajusteu el temps depenent del grau de brutícia de la roba, el nou temps apareix a la pantalla digital.

RINSE (Esbandida) 

Premeu aquesta icona per seleccionar el nombre d'aclarits al programa triat. El número apareixerà a la pantalla digital.

Aquesta funció és compatible amb els programes següents:

Programa	Nombre d'esbandides per defecte	Nombre d'esbandides configurables
ON SMART	2	-
Mix	2	0-6
Bedding (Roba de llit)	3	0-6
Cotton (Cotó)	2	0-6
Sanitize (Esterilitzar)	2	0-6

CATALÀ

Quick (Rentat ràpid)	2	0-4
Wool (Llana)	2	0-6
20 °C	2	0-4
Drum Clean Plus (Neteja del tambor)	1	-
ECO 40-60	2	-

STEAM (Vapor):

- Premeu la icona per afegir un procés de rentat amb vapor després de l'última etapa de drenatge d'aigua del programa de rentat seleccionat.
- Els programes següents no són compatibles amb la funció vapor:
 - Wool (Llana)
 - Sanitize (Esterilitzar)
 - ECO 40-60
 - 20 °C
 - Spin (Centrifugat)
 - Drum Clean Plus (Neteja del tambor)

ON SMART Smart 3[®]

Amb la rentadora connectada, premeu i mantingueu premuda aquesta icona durant 3 segons aproximadament per activar directament el cicle de rentat "ON SMART"

START/PAUSE (Inici/Pausa)

Mantingueu premuda la icona per iniciar o pausar un cicle de rentat.

Cancel·lació del so (bronzidor)

- Mantingueu premuda la icona "SPEED" (Velocitat) i la icona ON SMART alhora almenys 3 segons.
- Podeu cancel·lar el so durant el cicle de rentat.
- Realitzeu la mateixa operació per restablir el so.

Afegir roba durant l'execució d'un programa de rentat

- Quan el cicle de rentat ha començat, mantingueu pressionada la icona "START/PAUSE" novament. Si el llum indicador de "BLOQUEIG DE LA PORTA" està apagat, la porta es podrà obrir i podreu introduir o extreure roba del tambor.
- Per reprendre el cicle de rentat des del punt en què es va interrompre, tanqueu la porta i premeu novament la icona "START/PAUSE".
- ATENCIÓ: si el nivell d'aigua o la temperatura de l'aigua del tambor és massa alta, el llum indicador de bloqueig de porta s'encendrà i la porta no es podrà obrir.

Botons "+" y "-"

Premeu aquestes icones per ajustar el temps del cicle de rentat. El temps seleccionat es mostrarà a la pantalla. Alguns programes no permeten ajustar el temps de rentat.

C: Pantalla digital (Fig. 14)

1. Indicador de "Bloqueig de la porta"

- El símbol encès indica que la porta està bloquejada. Per evitar qualsevol dany, espereu fins que la icona s'apagui abans d'obrir la porta.
- Per obrir la porta mentre un cicle de rentat està en progrés, premeu la icona "START/PAUSE". Si la icona de "Bloqueig de porta" està apagada, la porta es pot obrir.
- NOTA: per motius de seguretat, no sempre és possible obrir la porta un cop comença el cicle de rentat.

2. Indicador de "Bloqueig Infantil"

La icona encesa significa que la funció està activada. Les icones del panell de control estaran bloquejades (excepte la icona ON/OFF d'encès/apagat).

3. Barra indicadora de procés

Durant el cicle de rentat, la barra indicadora s'illuminarà indicant el temps restant per a la finalització.

4. Indicador "Finalització diferida"

La icona encesa indica que la funció "Finalització diferida" està activada. El compte enrere fins al final del cicle de rentat seleccionat apareixerà a la pantalla digital.

5. Indicador "Vapor"

La icona encesa indica que la funció "Vapor" està activada.

6. Indicador d'"ON SMART"

La icona encesa indica que s'ha seleccionat el programa de rentat "ON SMART". Hi ha 3 maneres de configurar aquest programa de rentat.

7. Pantalla digital

1. Temps restant del cicle de rentat (Exemple: 1:28)
2. Hora de finalització del retard (Exemple: 12 H)
3. Temperatura (Exemple: 30)
4. Temps de rentat (Exemple: 1:28)
5. Comptador d'esbandides (Exemple: 2)
6. Velocitat de centrifugat (Exemple: 1400 rpm)
7. Codi d'error (Exemple: E03)

Abans de cada rentat

- Comproveu l'etiqueta de cada peça.
- Buideu les butxaques de les peces de roba que voleu rentar. Assegureu-vos que a les butxaques no hi ha objectes metàl·lics com monedes, clips, papers, etc.
- Feu un nus amb les tires o cordons, tanqueu les cremalleres i cordeu els botons de fundes, coixins, etc.
- Traieu les corredisses de les cortines.
- Colloqueu les peces petites o especialment delicades com mitges, encaixos, mitjons o mocadors dins d'una bossa de xarxa.
- Doneu la volta a les peces de punt, pantalons, samarretes i dessuadores.
- Assegureu-vos que els sostenidors amb copa de filferro es poden rentar a màquina i introduïu-los dins d'una bossa de xarxa que es pugui tancar de forma segura amb una cremallera o botons. Si el filferro surt de la copa, pot caure a través dels orificis del tambor i causar danys importants.

Classificació de la roba segons el color i el grau de brutícia

Classifiqueu les peces segons el color, el grau de brutícia i el rang de temperatura de rentat recomanat.

Les peces de vestir es poden decolorar.

Mai renteu peces multicolors noves junt amb altres peces.

Renteu les peces blanques per separat de les peces de color. En cas contrari, els articles blancs poden tendir a tornar-se grisos.

Grau de brutícia

Poca brutícia

- Sense brutícia ni taques visibles, però pot haver absorbit alguna olor.
- Roba lleugera d'estiu com samarretes o bruses usades només una vegada.
- També per "refrescar" la roba de llit o tovalloles.

Brutícia normal

- Brutícia visible i/o amb algunes taques lleugeres.
- Roba lleugera d'estiu com samarretes o bruses que hagin estat usades diverses vegades.
- Draps de cuina, tovalloles o roba de llit utilitzada durant una setmana o més.
- Cortines sense taques.

Molta brutícia

- Brutícia i taques visibles.
- Draps de cuina, tovalloles de roba, pitets per a nadons, roba de nens, samarretes d'esport.
- Roba de treball.

Classificació de la roba segons les especificacions de l'etiqueta de cura

- Els símbols a les etiquetes de les peces us ajudaran a triar el programa de rentat adequat, la temperatura, els cicles de rentat i els mètodes de planxa adequats.
- No oblideu fer una ullada a aquestes indicacions!

Taula de cicles de rentat

Cicle de rentat	Temperatura °C (MAX)	Càrrega màxima (kg)	Especificacions	Tipus de detergent		
		Rentat		Detergents		Suavitant
				Universal	Específic	
Mix	60	9	Per rentar càrregues mixtes de cotó i teles sintètiques amb brutícia lleugera a normal, peces blanques i de color juntes	L/P	-	○
Quick (Rentat ràpid)	40	1	Per a peces de roba poc brutes o lleugerament brutes	L/P	-	○
Cotton (Cotó)	60	9	Per a peces diàries de cotó, lli i barreges de cotó	L/P	-	○
Wool (Llana)	40	1	Per a peces rentables a màquina, de llana i barreja de llana	-	L/P	○
Sanitize (Esterilitzar)	85	3	Per a roba que requereix ser desinfectada	-	L	○
Bedding (Roba de llit)	60	6	Per a peces de llit grans com mantes i cobrellits. També per a cortines.	L/P	-	○

CATALÀ

ECO 40-60	40	9	Programa d'eficiència energètica	L/P	-	○
20 °C	30	2	Per a petites quantitats de roba que es decoloren amb facilitat	L/P	-	○
Spin (Centrifugat)	-	9	Aquest cicle utilitza un centrifugat per escurçar els temps d'assecat de teles pesades o articles de cura especial rentats a mà	-	.	-
Drum Clean Plus (Neteja del tambor)	85	-	Neteja el tambor eliminant la brutícia i els bacteris. Assegureu-vos que el tambor estigui buit.	-	.	-
ON SMART	40	5	Cicle especial que es pot iniciar simplement prement la icona ON SMART	L/P	.	○

- L= detergent en gel/líquid
- P= detergent en pols
- o = opcional
- Si utilitzeu detergent líquid, no es recomana activar la finalització diferida.
- Recomanem utilitzar detergent en pols per a roba de 20 a 80 °C o detergent específic per a llana de 20 a 40 °C.
- Seguiu la dosi recomanada pel fabricant de detergent / suavitzant.

CICLES DE RENTAT

Cicle de rentat ON SMART

El cicle de rentat ON SMART pot detectar de manera intel·ligent el pes de la roba i combinar diferents temps i temperatures de rentat per realitzar un rentat intel·ligent.

-  Es mostra a la pantalla a l'etapa de detecció després que s'iniciï el cicle, i el cicle de rentat M-SMART es pot activar mitjançant els 3 mètodes següents:
 1. Quan el dispositiu estigui apagat (OFF), mantingueu premuda la icona ON SMART durant almenys 3 segons, l'aparell executarà el cicle ON SMART directament amb el llum indicador ON SMART il·luminat.
 2. Quan el dispositiu estigui encès, mantingueu premuda la icona ON SMART durant almenys 3 segons. L'equip executarà el cicle ON SMART directament amb el llum indicador ON SMART il·luminat.
 3. Quan el dispositiu estigui encès, premeu lleument la icona ON SMART i el llum indicador ON

SMART s'encendrà. Després premeu la icona "START/PAUSE" i l'aparell executarà el cicle de rentat ON SMART.

Wool (Llana)

- Cicle dissenyat per a peces de llana.
- Abans de rentar, confirmeu que la roba tingui l'etiqueta de rentat de "rentable a màquina".
- Després de completar el procediment, traieu la roba ràpidament, doneu-li forma i assequeu-la per evitar la deformació causada per estar col·locada al tambor per molt temps.
- Per evitar que la roba es faci malbé, la temperatura de l'aigua no ha de superar els 40°C.
- Per obtenir els millors resultats i reduir el dany de la roba, utilitzeu un detergent especial per a llana que no excedeixi 1,0 kg de roba.

IMPORTANT: després del seu ús, confirmeu que les peces no han patit danys o han encongit

Drum Clean Plus (Neteja del tambor)

- Un cop la rentadora estigui connectada, premeu breument la icona "Drum Clean Plus" per activar el programa.
- En aquest programa l'aigua s'escalfa a 85 °C aproximadament i és ruixada a alta pressió per esbandir el tambor, aconseguint netejar, eliminar impureses i esterilitzar.

NOTA: no afegiu detergent o suavitzant en aquest programa.

Delay End (Finalització diferida)

- Després de seleccionar el programa de rentat, premeu repetidament la icona "Delay End" (Finalització diferida) per configurar el temps de finalització del programa. L'increment es realitza en intervals d'una hora, fins a un màxim de 24 hores. Després de seleccionar el programa de rentat desitjat, però abans de pressionar la icona "START/PAUSE" (Inici/Pausa), premeu la icona "Delay End" (Finalització diferida) fins que es mostri el temps desitjat, per exemple 8h, amb l'indicador lluminós "Delay End" encès.

AVÍS: La durada del cicle està inclosa en el temps de finalització diferida establert.

- Exemple d'un temps de cicle d'1 hora i 30 minuts i un temps de finalització diferida de 8 hores.
- Es mostra 8 h a la pantalla i un compte enrere (aproximadament de 6 hores i 30 minuts) fins que comença el cicle de rentat. Després es mostra la durada del cicle 1:30 i comença. El temps total aproximat és de 8 hores.
- Seleccioneu un altre cicle de rentat un cop iniciada la funció "Delay End" (Finalització diferida) per cancel·lar-la.

CATALÀ

AVÍS:

- L'hora de finalització real del cicle de rentat pot ser diferent de l'hora de finalització diferida establerta, depenent de múltiples factors com la pressió del subministrament d'aigua, el drenatge, el tipus de roba i la temperatura de l'aigua, així com altres condicions.
- Els programes "ON SMART" i "ECO 40-60" no són compatibles la funció "Delay End" (Finalització diferida).

Rentat amb vapor

Premeu la icona "STEAM" (Vapor) per afegir un procés de rentat amb vapor. En el procés de rentat a vapor, la màquina genera una gran quantitat de vapor a alta temperatura que penetra profundament al teixit, millora la suavitat i elasticitat de la roba i, alhora, elimina l'olor i refresca la roba.

Aquesta funció és recomanable sobretot per a peces de cotó.

Funció Bloqueig Infantil (Child Lock)

1. La configuració de la funció de bloqueig infantil pot evitar un mal funcionament o incidències no desitjades.
2. Durant el funcionament, mantingueu premuda la icona "SPEED" (Velocitat) durant 3 segons aproximadament per configurar o cancel·lar la funció de bloqueig infantil.
3. Després de configurar la funció de Bloqueig Infantil, el llum indicador s'encendrà, , la porta no es podrà obrir, el panell de control estarà bloquejat i els botons romandran inactius. Només es podrà apagar la màquina prement la icona ON/OFF. Si la màquina està apagada, la funció de bloqueig infantil es cancel·larà.
4. Si apagueu el dispositiu i el torneu a engegar, la rentadora executa directament el programa seleccionat abans d'apagar-la.

Funció Autodosi

Per activar aquesta funció:

- Enceneu la rentadora prement la icona ON/OFF.
- Seleccioneu un programa de rentat.
- Premeu la icona "Detergent (Autodosi)" .
- El nivell seleccionat es mostrarà a la pantalla digital.
- Si torneu a prémer, el nivell de dosificació augmentarà de nivell.
- La rentadora disposa de 5 nivells de dosificació:
 - Au > Autodosificació automàtica
 - L1 > Baixa autosdosificació
 - L2 > Autosdosificació mitjana
 - L3 > Autosdosificació alta
 - OFF > Funció d'autodosificació desactivada

Si la funció està activada, la rentadora detecta si la quantitat de detergent al dipòsit dispensador és insuficient. La seva icona s'illuminarà al panell de control, indicant que ha d'emplenar el dipòsit dispensador.

Els programes següents no són compatibles amb la funció "Autodosi":

- Drum Clean Plus (Neteja del tambor).
- Spin (Centrifugat).
- ECO 40-60.

Ajustament del temps d'un programa

- Premeu els botons "+" o "-" per ajustar el temps. El valor de la configuració de temps d'un programa es mostrarà a la pantalla digital i la rentadora funcionarà d'acord amb aquest temps.
- Els programes "Drum Clean Plus" i "ECO 40-60" no permeten l'ajust de temps.

Afegir roba durant un cicle de rentat

Quan el programa s'està executant, mantingueu premuda la icona "INICI/PAUSA" per pausar la màquina. Si el llum indicador de BLOQUEIG DE LA PORTA s'apaga, la porta es podrà obrir i podreu afegir o treure roba. Un cop completada l'operació, tanqueu la porta, mantingueu pressionada la icona "INICI/PAUSA" novament i la màquina continuarà funcionant des del punt en què es va interrompre.

AVÍS:

Si el nivell de l'aigua o la temperatura de l'aigua al tambor són massa alts, el llum indicador de bloqueig de la porta s'encendrà. La porta no es podrà obrir i no es podrà afegir o treure roba durant l'execució del programa per motius seguretat.

Llum interna del tambor

- La llum interna del tambor sempre està encesa durant l'ajust del programa o de la funció.
- Quan se suspèn el programa, la llum interna del tambor es pot encendre obrint la porta de la rentadora.
- Quan el programa està en marxa, la llum s'encén automàticament amb el canvi de fase de rentat.
- Tocant qualsevol icona que no sigui el d'encesa també es pot illuminar la llum interna del tambor.

Sistema d'equilibri de càrrega

La rentadora disposa d'un sistema de detecció automàtica de càrrega excèntrica. En el procés de centrifugat, si la roba es distribueix desigualment, l'aparell anivellarà i ajustarà la roba fins que es distribueixi uniformement abans del centrifugat. Si la roba no es pot distribuir uniformement dins del temps especificat, l'aparell no girarà per evitar vibracions excessives. En

CATALÀ

aquest moment, heu de verificar si la roba està nuada o embolicada i seleccionar el programa SPIN "Centrifugat" després de reorganitzar la roba. Quan renteu menys roba, com ara un parell de pantalons, un suèter, una tovallola de bany, etc., és possible que la màquina no completi el procés de centrifugat a causa de la protecció de l'equilibri. Renteu les peces grans i petites juntes tant com sigui possible perquè no s'enredin i, en tot cas, que sigui més fàcil deixar-les anar de manera uniforme i completar el procés de centrifugat sense problemes.

AVÍS:

A causa dels diferents tipus i materials de la roba, el sistema automàtic d'ajust i equilibri de l'aparell pot anivellar i ajustar la roba diverses vegades per perllongar el temps de centrifugat. Aquest és un fenomen normal, no una fallada de la màquina.

Abans de realitzar el primer rentat

- Totes les rentadores han estat provades abans de sortir de fàbrica mitjançant un estricte control de qualitat. Aquest procés implica executar diversos cicles de rentat. Com a resultat, pot quedar una petita quantitat d'aigua al tambor i al sistema de drenatge. Executeu un cicle "Drum Clean Plus" (Neteja del tambor) sense roba per netejar el sistema abans de la seva primera càrrega de roba.
- Espereu que acabi el cicle.

Buideu les butxaques

- Les monedes, clips, etc. podrien fer malbé la roba i els components de la rentadora.
- Els teixits podrien fer-se malbé durant el cicle de rentat i els fragments hauran de retirar-se posteriorment de forma manual.
- Tanqueu totes les cremalleres, botons i ganxos. Lligueu totes les cintes o cinturons
- Introduïu les peces més petites (mitges de niló, cinturons, etc.) i les peces amb ganxos (com per exemple sostenidors) en una bossa de roba o una coixinera amb cremallera. Traieu els anells de les cortines o poseu les cortines dins d'una bossa de roba juntament amb els anells.

Tipus de teixit/etiquetatge de la roba

- Cotó, fibres mixtes, cura fàcil/sintètica, llana, articles per rentar a mà.
- Color: Separeu els articles de color i els blancs. Renteu les peces de color noves per separat.
- Grandària: Renteu articles de diferents mides al mateix rentat per millorar l'eficàcia del rentat i la distribució dels articles al tambor.
- Delicats: Renteu les peces delicades per separat; requereixen un tracte suau.

Com utilitzar la rentadora

1. Carregueu la roba (Fig. 15/16)

Obriu la porta i introduïu la roba al tambor. Carregueu els articles d'un en un sense prémer-los, sense omplir el tambor i col·locant-los de forma homogènia. Tingueu en compte les mides de càrrega indicades a la "Taula de cicle de rentat". La sobrecàrrega de la màquina donarà com a resultat rentats no òptims i roba arrugada.

2. Tanqueu la porta

Assegureu-vos que no quedi roba bruta entre el vidre de la porta i la junta de goma. Tanqueu la porta i assegureu-vos d'escoltar el clic en tancar-se.

3. Obriu l'aixeta

Assegureu-vos que l'aparell estigui connectat a la xarxa d'aigua. Obriu l'aixeta.

4. Configureu el programa desitjat

Premeu uns segons la icona ON/OFF per encendre la rentadora i després seleccioneu el programa desitjat (la icona s'illuminarà). La durada del cicle de rentat es mostra a la pantalla. La rentadora mostra automàticament la temperatura predeterminada i els paràmetres de velocitat de centrifugat possibles per al programa seleccionat. Ajusteu la configuració de temperatura i/o velocitat de centrifugat si cal amb les icones corresponents.

- Canvieu la temperatura, si cal

Premeu la icona TEMP (Temperatura) per disminuir progressivament l'ajust de temperatura fins assolir el rentat en fred (es mostrarà " - - " a la pantalla digital). Quan torneu a prémer la icona s'estableix l'ajust més alt possible.

- Canvieu la velocitat de centrifugat, si cal

Premeu la icona "SPEED" (Velocitat) per disminuir progressivament la velocitat de centrifugat fins que el cicle de centrifugat s'apagui ("--" es mostrarà a la pantalla digital). Quan torneu a prémer la icona s'estableix l'ajust més alt possible.

- Seleccionar opcions, si cal

Premeu els botons per seleccionar l'opció desitjada. El llum indicador de l'opció corresponent s'encendrà.

Premeu el (les) icona (es) novament per cancel·lar l'opció. El llum indicador de l'opció corresponent s'apagarà.

- Si l'opció seleccionada és incompatible amb el programa configurat, la incompatibilitat serà assenyalada per un xiulet del brunzidor i la llum indicadora de l'opció corresponent parpellejarà.

- Si l'opció seleccionada és incompatible amb una altra opció configurada anteriorment, només romandrà activa la selecció més recent.

5. Afegir detergent

- Traieu el dispensador de detergent i afegiu detergent i suavitzant (si escau) en els compartiments corresponents com es descriu a la figura 17.

CATALÀ

- Compartiment 1: detergent en pols o líquid.
- Compartiment 2: suavitzant (no ha de sobrepassar el nivell marcat com a MAX).
- Compartiment 3: detergent líquid per a la funció "Autodosi".

- No afegiu detergent en pols o líquid al compartiment 1 quan utilitzeu la funció "Autodosi" (compartiment 3).

- Obriu la tapa i aboqueu detergent líquid al compartiment 3 (Autodosi). No heu d'excedir el nivell marcat com a "MAX". El detergent líquid s'emmagatzema al compartiment 3 i no cal afegir-lo cada vegada que es faci servir la rentadora. Recordeu tancar la tapa.

- No obriu el dispensador de detergent i suavitzant quan la rentadora estigui en funcionament, per evitar vessaments d'aigua o escuma.
- Observeu les recomanacions de dosificació marcades pel fabricant del detergent/ suavitzant.
- La dosificació correcta de detergent/suavitzant és important perquè:
 - Optimitza el resultat de la neteja.
 - Evita residus de detergent per excés a la bugada, que poden causar irritacions a la pell.
 - Estalvia diners en evitar el malbaratament de detergent sobrant.
 - Protegeix la rentadora i evita la calcificació dels components.
 - Respecta el medi ambient evitant càrregues ambientals innecessàries.

- No utilitzeu detergents per rentar-se les mans, ja que creen massa escuma!
- Utilitzeu detergent en pols per a peces blanques de cotó, per a prerentat i per rentat a una temperatura de més de 60 °C!
- En utilitzar detergent concentrat, filamentós o amb additius, abans d'abocar-lo al dipòsit de detergent, es recomana utilitzar aigua per diluir-lo lleugerament per evitar que l'entrada del dipòsit de detergent s'obstrueixi o se'n surti l'aigua en omplir-lo.

6. Finalització diferida

Si voleu, utilitzeu aquesta funció perquè un programa finalitzi a l'hora programada.

7. Programa d'inici

- Premeu la icona "START/PAUSE" (Inici/Pausa). El llum indicador corresponent s'encendrà, la porta es bloquejarà i el llum indicador de BLOQUEIG DE PORTA s'encendrà.
- Per evitar vessaments d'aigua, no obriu el dispensador de detergent durant un programa en execució.
- La durada restant del programa pot variar. Factors com ara el desequilibri en la càrrega de rentat o la formació d'escuma poden afectar la durada del programa.



8. **Canviar la configuració d'un programa en execució, si fos necessari**

- Podeu canviar la configuració mentre s'executa un programa. Els canvis s'aplicaran sempre que la fase del programa encara no hagi finalitzat.
- Per canviar la configuració d'un programa en execució:
- Premeu la icona "START/PAUSE" (Inici/Pausa) per posar el programa en execució en pausa.
- Canvieu la configuració.
- Premeu la icona "START/PAUSE" (Inici/Pausa) novament per continuar el programa.
- Si heu canviat el programa, no afegiu detergent per al nou programa.
- Per evitar que un programa en execució canviï per accident (per exemple, per nens), utilitzeu la funció "Child Lock" (Bloqueig Infantil).

Pausar un programa en execució i obrir la porta

- Premeu la icona "START/PAUSE" (Inici/Pausa)  per posar el programa en execució en pausa.
- Si el nivell de l'aigua i/o la temperatura al tambor no són alts, el llum indicador "DOOR LOCK" (Bloqueig de la porta) s'apagarà. Podeu obrir la porta, per exemple, per afegir més roba o per treure roba que es va carregar per error. Premeu la icona "START/PAUSE" (Inici/Pausa) novament per continuar amb el programa).

9. **Cancel·lació d'un programa en execució, si fos necessari**

- Premeu la icona ON/OFF  per apagar la rentadora.
- Si el nivell de l'aigua i/o la temperatura són prou baixos, la porta es desbloquejarà i es podrà obrir.
- La porta romandrà bloquejada si hi ha un nivell d'aigua més alt al tambor. Per desbloquejar la porta, primer premeu la icona ON/OFF per encendre el dispositiu i després premeu la icona "SPEED" (Velocitat) per establir la velocitat de centrifugat a "--", és a dir, desactivat ("—" s'ha de mostrar a la pantalla digital).
- Premeu la icona "START/PAUSE" (Inici/Pausa)  per executar el programa de "SPIN" (Centrifugat). L'aigua es drenarà des del tambor durant el cicle de rentat. La porta es desbloquejarà al final del programa.

10. **Apagar el dispositiu després del final d'un programa de rentat**

- Al final del cicle, es mostra el missatge "END" (Fi) a la pantalla digital.
- La porta només es pot obrir quan el llum indicador DOOR LOCK s'apagui.
- Verifiqueu que el llum indicador DOOR LOCK estigui apagat. Després obriu la porta i traiu la roba.
- Premeu la icona ON/OFF  per apagar la rentadora.
- Deixeu la porta entreoberta perquè s'assequi l'interior del tambor i evitar males olors, així com l'aparició de floridura.

5. NETEJA I MANTENIMENT

Advertiment

Abans de netejar o reparar-lo, desconnecteu l'aparell de la presa de corrent i tanqueu la clau de pas.

- Un bon manteniment de la rentadora allargarà la seva vida útil. La superfície es pot netejar amb detergent neutral i no abrasiu diluït si cal. Si hi ha excés d'aigua, utilitzeu un drap per absorbir-la immediatament.
- No utilitzeu esponges o productes de neteja abrasius per netejar l'aparell.
- No utilitzeu aigua a pressió per netejar l'aparell.

Neteja del tambor

- L'oxidació de l'interior del tambor causada pels objectes metàl·lics s'ha de netejar immediatament amb detergents lliures de clor.
- No utilitzeu fregalls d'acer.

Avís

No introduïu roba a la rentadora durant la neteja del tambor.

- Neteja de la junta de la porta i del vidre
- Netegeu el vidre i la junta després de cada rentat per eliminar qualsevol rastre de borrisols i taques. L'acumulació de borrisols pot causar fugues.
- Traieu les monedes, botons o qualsevol altre objecte de la junta després de cada rentat.

Descalcificació de l'aparell

- Sempre que utilitzeu les quantitats correctes de detergent amb les càrregues de rentat, no caldrà descalcificar. Si fos necessari descalcificar el tambor de l'aparell, seguiu les instruccions del fabricant del producte descalcificador.
- Es poden fer servir petites quantitats d'agent desincrustant per eliminar les taques blanques al tambor de la rentadora causades per dipòsits de calç, o minerals, o petites quantitats d'òxid causades per objectes metàl·lics que queden al tambor.

AVÍS: Els agents descalcificadors contenen àcids que poden atacar parts de l'aparell i decolorar la roba.

Revisió de la mànega d'entrada d'aigua

Reviseu la mànega d'entrada d'aigua almenys una vegada a l'any. Si hi ha esquerdes, s'haurà de reemplaçar immediatament. Durant el cicle de rentat, la pressió de l'aigua és molt forta i una mànega d'entrada d'aigua esquerpada es podria obrir fàcilment.

Neteja del dispensador de detergent

Netegeu regularment els compartiments de detergent i suavitzant per evitar obstruccions que donin lloc a desbordaments d'aigua.

Una neteja adequada del dispensador garanteix que els additius flueixin adequadament cap a la bugada.

1. Obriu el dispensador, premeu l'extrem de la pestanya del dispensador (tal com mostra la fletxa de la figura 18), allibereu l'extrem de la pestanya del dispensador i extraieu completament el dispensador de detergent.
2. Netegeu els dos compartiments de detergent en pols i suavitzant utilitzant aigua a temperatura ambient i traieu qualsevol tipus de residu de l'interior.
3. Colloqueu de nou el dispensador a la vostra ubicació original.

Llegenda Figura 18:

1. Extrem de la pestanya del dispensador.
2. Premeu en aquesta direcció.
3. Contenidor d'autodosificació de detergent líquid.
4. Traieu el dispensador.

Advertiment

No utilitzeu alcohol, dissolvents ni productes químics.

Podeu utilitzar un raspall suau per eliminar restes de detergent adherides al dispensador.

Nota: Durant el procés de neteja, no obriu la tapa del contenidor d'autodosificació de detergent líquid. Tampoc inclineu o gireu el dispensador per evitar que el detergent líquid es vessi.

Nota: No poseu en funcionament la rentadora sense que el dispensador de detergent estigui correctament instal·lat. Quan la rentadora estigui en funcionament, assegureu-vos que el dispensador estigui completament tancat.

Neteja del filtre de malla a la mànega d'entrada d'aigua i de la vàlvula d'entrada d'aigua

1. Tanqueu l'aixeta (clau de pas) i descargoleu la mànega d'entrada d'aigua (Fig. 19).
2. Netegeu acuradament el filtre de malla de l'extrem de la mànega amb un raspall fi (Fig. 20).
3. Ara descargoli la mànega d'entrada d'aigua a la part posterior de l'aparell amb la mà. Traieu el filtre de malla de la vàlvula d'entrada d'aigua a la part posterior de l'aparell amb unes alicates de punta fina (extremeu la precaució per no danyar-la) i netegeu-lo amb compte (Fig. 21)
4. Torneu a inserir el filtre de malla a la part posterior de la rentadora. Torneu a connectar la mànega d'entrada d'aigua a l'aixeta i l'aparell. No utilitzeu cap eina per connectar la mànega dentrada. Obriu l'aixeta d'aigua i verifiqueu que totes les connexions estiguin ben ajustades (Fig. 22)

Neteja del filtre de la bomba de drenatge

ADVERTIMENT: RISC DE CREMADES Perill de lesions a la pell per aigua calenta!

Tingueu especial cura en drenar l'aigua de l'electrodomèstic i obrir la tapa.

És aconsellable netejar el filtre de la bomba de drenatge cada cert temps per garantir possibles incidències.

La bomba de l'electrodomèstic es pot bloquejar amb deixalles soltes (recordeu revisar el tambor i eliminar les deixalles visibles després de cada càrrega). Les teles que desprenen grans quantitats de borrisol també poden causar obstruccions.

Per accedir al filtre de la bomba de drenatge, primer heu d'obrir la tapa situada a la part inferior dreta. Premeu lleugerament per obrir la tapa (Fig. 23). Amb la tapa oberta, procediu de la següent manera:

1. Si l'aparell no ha estat drenat, intenteu drenar-lo ara. Primer, gireu el selector del cicle de rentat per seleccionar el programa "SPIN" (Centrifugat), premeu la icona "SPEED" (Velocitat) fins que a la pantalla es mostri "—" i després premeu la icona "START/PAUSE" (Inici/pausa). Espereu un moment perquè la bomba dreni l'aigua del tambor. Si la bomba està totalment bloquejada, l'aigua no podrà drenar i el cicle acabarà.
2. Tanqueu l'aixeta perquè no entri més aigua. Apagueu l'aparell. Desconnecteu l'endoll d'alimentació.
3. Utilitzeu la mànega de drenatge extraïble ubicada a l'obertura d'accés al filtre per drenar l'aigua restant en un recipient adequat (es poden drenar fins a 20 litres d'aigua). Traieu el tap de la mànega i col·loqueu-la sobre el costat d'un recipient adequat. Deixeu que l'aigua acabi de drenar-se del tambor. Quan hagueu acabat, torneu a col·locar el tap de segellat a l'extrem de la mànega i torneu a col·locar la mànega en la seva ubicació d'emmagatzematge. Extremeu la precaució per no vessar l'aigua drenada per terra (Fig. 24).
4. Gireu la tapa del filtre en el sentit contrari a les agulles del rellotge per extreure'l. Una petita quantitat d'aigua residual pot sortir quan es treu la tapa. Netegeu l'interior, així com el propi filtre, eliminant qualsevol residu o objecte estrany. Traieu qualsevol borrisol, brutícia o residu de detergent de la rosca del filtre. Podeu utilitzar aigua, un drap o un raspall suau. Torneu a instal·lar-lo en la posició original (Fig. 25).
5. Tanqueu la tapa i netegeu qualsevol vessament d'aigua que s'hagi produït (Fig. 26).

6. RESOLUCIÓ DE PROBLEMES

Problema	Causa/Possible Solució
Hi ha taques de color i taques d'oli al tambor.	L'aparell requereix un rentat de servei. Executeu un cicle de rentat de "DRUM CLEAN" (Neteja de tambor) sense detergent ni roba.
Males olors	A causa de l'ús de peces de goma, la màquina tindrà olor de goma al principi de l'ús, però l'olor desapareixerà gradualment durant l'ús. Deixeu entreoberta la porta després de cada cicle de rentat.
La porta no es pot obrir	La funció de protecció de seguretat està en funcionament i la temperatura de l'aigua i/o el nivell de l'aigua són massa alts. Si el programa s'ha acabat normalment, però hi ha un tall d'energia. Està activada la funció de Bloqueig Infantil "CHILD LOCK"? Desactiveu la funció de Bloqueig Infantil. Apagueu la funció de finalització diferida.
Vessaments d'aigua del dispensador de detergent	El dispensador està bloquejat amb detergent i requereix neteja. La pressió de l'aigua és massa alta i cal baixar-la. Tanqueu lleugerament l'aixeta de la canonada de subministrament d'aigua i torneu a intentar-ho. L'aparell s'inclina cap endavant – Ha d'estar anivellat quan estigui en la posició final.
Fuites d'aigua	La mànega d'entrada d'aigua està solta, reviseu les connexions. La mànega d'entrada d'aigua està ajustada però encara té fuites. Si és així, substituïu les volanderes de goma o la mànega d'entrada d'aigua que no té la volandera de goma. La mànega de desguàs no està col·locada correctament. En cas de fuga d'aigua dins la màquina, apagueu la font d'alimentació i poseu-vos en contacte amb Servei d'Assistència Tècnica de Cecotec.

<p>No s'encèn</p>	<p>L'aparell no està completament endollat o no prou per fer contacte. No arriba corrent a la presa de corrent. Reviseu els fusibles i elements de comandament i la protecció de la instal·lació elèctrica.</p>
<p>El cycle de rentat no comença</p>	<p>La porta no està ben tancada. No s'ha premut la icona "START/PAUSE" (Inici/Pausa) L'aixeta no s'ha obert per permetre que l'aigua flueixi cap a l'electrodomèstic. S'ha configurat una funció de finalització diferida.</p>
<p>No entra aigua ni detergent a tambor. Apareix l'error "E02" a la pantalla</p>	<p>La mànega d'entrada d'aigua està torçada o doblegada. La mànega d'entrada d'aigua no està connectada al subministrament d'aigua. La pressió de l'aigua és massa baixa. L'aixeta no s'ha obert per permetre que l'aigua flueixi cap a la màquina. No hi ha subministrament d'aigua a la vivenda. El filtre de malla a la mànega d'entrada d'aigua i/o la vàlvula d'entrada d'aigua estan bloquejats. L'aixeta i/o la canonada de subministrament d'aigua estan congelats. No s'ha premut la icona "START/PAUSE" (Inici/Pausa) Ja hi ha prou aigua al tambor.</p>
<p>Descàrrega d'aigua quan s'inicia el programa</p>	<p>Això no és una incidència. No obriu la porta per abocar l'aigua directament al tambor abans que s'executi el programa. Altrament, la màquina pot descarregar l'aigua que es va abocar al tambor quan es va iniciar el programa.</p>
<p>El nivell de l'aigua és massa baix quan la màquina està rentant</p>	<p>Això no és una incidència. El consum d'aigua en el cycle de rentat d'aquest electrodomèstic és relativament petit. El nivell d'aigua en el cycle de rentat és més baix que el d'un altre tipus de rentadora.</p>
<p>Ompliment excessiu d'aigua durant l'operació del cycle de rentat</p>	<p>Si el nivell de l'aigua baixa, la màquina recuperarà l'aigua automàticament. Quan la quantitat de roba a rentar és massa gran, l'electrodomèstic pot omplir l'aigua automàticament diverses vegades durant l'operació del cycle de rentat.</p>

<p>Hi ha massa escuma al tambor o l'escuma es desborda del dispensador de detergent</p>	<p>El detergent no és apte per rentar a màquina (ha de mostrar el text "per a rentadores" o "rentat a mà i màquina" o similar). Es va fer servir massa detergent. Cal menys detergent en aigua tova.</p>
<p>El gir d'alta velocitat s'ha de repetir moltes vegades (centrifugat)</p>	<p>A causa dels diferents tipus i materials de la roba, el sistema d'equilibri de càrrega de l'electrodomèstic pot trontollar i dispersar la roba moltes vegades per prolongar el temps de centrifugat. Aquest és un fenomen normal, no una incidència de la màquina.</p>
<p>La màquina no centrifuga</p>	<p>No heu seleccionat una velocitat de centrifugat. La pantalla mostra "—"</p>
<p>La màquina vibra molt durant el cicle de centrifugat</p>	<p>Les potes no s'han ajustat, fet que provoca que la màquina es balancegi. Instal·lació nova: els cargols de transport, inclosos l'espaiador de plàstic o l'embalatge de poliestirè, no s'han tret en instal·lar la màquina. L'aparell està atrapat entre mobles i parets. La càrrega està lleugerament desequilibrada i l'aparell està girant, però a menor velocitat.</p>
<p>El resultat del centrifugat no és òptim</p>	<p>Quan renteu menys roba, com ara un parell de pantalons, un suèter, una tovallola de bany, etc., és possible que la màquina no completi el procés de centrifugat a causa de la protecció de l'equilibri. Si la càrrega està lleugerament desequilibrada, l'aparell girarà, però a una velocitat més baixa, no a la velocitat de centrifugat predeterminada del cicle o la configuració de velocitat de centrifugat per al cicle.</p>
<p>La màquina no dreña, dreña lentament o apareix "E03" a la pantalla</p>	<p>La part superior de la mànega de desguàs és massa alta. S'ha d'instal·lar a una alçada d'entre 65 i 100 cm del terra. El filtre de la bomba de drenatge està bloquejat. La mànega de desguàs està torçada o doblegada. La mànega de drenatge està bloquejada o congelada.</p>

CATALÀ

<p>El temps del programa de rentat deixa de comptar abans d'entrar al procés de centrifugat d'alta velocitat</p>	<p>Això no és una incidència. El sistema d'equilibri de càrrega de l'aparell trontolla i dispersa la roba al tambor durant molt de temps per aconseguir l'equilibri i completar el gir a alta velocitat. En el procés de trontollar i dispersió, el temps del programa deixa de comptar abans que l'aparell arribi al procés de centrifugat d'alta velocitat.</p>
<p>El programa de rentat dura massa temps</p>	<p>Els temps del programa variaran per la pressió de l'aigua, l'aigua entrant, la temperatura, etc. Si la càrrega de rentat es desequilibra, augmentarà el temps.</p>
<p>Soroll excessiu</p>	<p>Sempre hi haurà una mica de soroll del motor, la bomba i el tambor durant el centrifugat. La rentadora toca altres objectes. Els objectes estranys, com ganxos per al cabell o objectes de metall, cauen al tambor.</p>
<p>La màquina s'omple contínuament d'aigua i es buida contínuament</p>	<p>La part superior de la mànega de desguàs és massa baixa. S'ha d'instal·lar a una alçada entre 65 i 100 cm del terra L'extrem de la mànega de drenatge s'ha empès massa cap avall al tub vertical. El colze de la mànega s'ha d'instal·lar a 100 mm de l'extrem de la mànega de drenatge. L'extrem de la mànega de drenatge està submergit a l'aigua descarregada.</p>
<p>L'aigua drenada torna a l'aparell</p>	<p>Si l'extrem de la mànega de desguàs toca l'aigua descarregada (aigua drenada de la rentadora), aquesta (l'aigua descarregada) es pot tornar a succionar cap a l'electrodomèstic i fer malbé l'electrodomèstic o les peces de roba.</p>
<p>El tauler de control s'escalfa</p>	<p>Aquest és un lleu efecte d'escalfament dels components electrònics a la placa PCB instal·lada a la part posterior del panell de control.</p>
<p>Incidències generals</p>	<p>El seu electrodomèstic conté sensors que monitoren el progrés durant el cicle de rentat (per exemple: nivell d'aigua, temperatura, càrregues desequilibrades, temps/progrés de rentat). Normalment, si el vostre electrodomèstic completa amb èxit el cicle, és poc probable que hi hagi algun problema</p>

- No repareu ni substituïu cap part de l'aparell a no ser que s'indiqui específicament en aquest manual d'instruccions. Pot provocar un incident perillós que posi en perill la vostra salut i/o faci malbé la propietat.
- En cas d'avaria, poseu-vos en contacte amb el Servei d'Assistència Tècnica de Cecotec.
- Utilitzeu recanvis originals.

IMPORTANT: no entrar en contacte amb els components interns següents mentre l'aparell estigui connectat: vàlvula(s) d'entrada, bomba de drenatge, dissipador de calor del controlador del motor, PCB.

Errors

Error	Causa	Solució
E02	No entra aigua	Verifiqueu si l'aixeta està oberta. Si el subministrament d'aigua està tallat. El filtre de malla està bloquejat a la mànega d'entrada d'aigua i la vàlvula d'entrada d'aigua? I si la mànega d'entrada d'aigua de l'aparell està congelada? Elimineu les causes de fallada anteriors. Si el codi de fallada encara existeix, poseu-vos en contacte amb el Servei d'Assistència Tècnica de Cecotec
E03	Fallada de drenatge	Netegeu el filtre de la bomba. Comproveu si la mànega de drenatge està doblegada, torçada o bloquejada. Elimineu les causes de fallada anteriors. Si el codi de fallada encara existeix, poseu-vos en contacte amb el Servei d'Assistència Tècnica de Cecotec

<p>U4</p>	<p>Fallada del bloqueig de la porta</p>	<p>La porta no està tancada correctament i el pany de la porta no funciona normalment. Tanqueu la porta novament i gireu el selector del cicle de rentat a la posició "OFF" per apagar la font d'alimentació. Després gireu el selector per seleccionar qualsevol programa de rentat i premeu la icona INICI/PAUSA per reiniciar el programa. Eliminar les causes d'aquesta fallada. Si el codi de fallada encara existeix, poseu-vos en contacte amb el Servei d'Assistència Tècnica de Cecotec. Si apareix el codi de fallada i no podeu obrir la porta, és possible que el pany de la porta estigui fallant. Poseu-vos amb el Servei d'Assistència Tècnica de Cecotec.</p>
<p>H</p>	<p>La temperatura del tambor és elevada</p>	<p>Premeu la icona INICI/PAUSA per suspendre el funcionament de l'aparell i espereu uns minuts. Quan la temperatura al tambor baixi a un rang segur i s'elimini el codi de fallada a la pantalla, premeu la icona INICI/PAUSA per continuar amb la resta del programa. Si el codi de fallada encara existeix, poseu-vos en contacte amb el Servei d'Assistència Tècnica de Cecotec.</p>
<p>EXX</p>	<p>Altres fallades</p>	<p>Gireu el selector per apagar l'electrodomèstic, desendolleu el cable d'alimentació i poseu-vos amb el Servei d'Assistència Tècnica de Cecotec</p>

Nota: Assegureu-vos de verificar la causa de la fallada i eliminar la fallada abans de prémer la icona INICI/PAUSA novament. Si s'elimina el codi de fallada, l'electrodomèstic continuarà funcionant, i si el codi de fallada encara existeix, desendolieu el cable d'alimentació i truqueu al nostre Servei d'Assistència Tècnica per obtenir ajuda com més aviat millor.

No buidar el contingut de les butxaques pot provocar obstruccions a la bomba o a la mànega de drenatge, o pot fer malbé la màquina.

No renteu articles que no tinguin una etiqueta de rentat, ni renteu articles que no estiguin dissenyats per rentar-se a màquina.

7. ESPECIFICACIONS TÈCNIQUES

Podeu accedir a la base de dades de productes on s'emmagatzema la informació del vostre model escanejant el codi QR (també es troba a l'etiqueta energètica).

Referència	00161	00162	00163
Model	Bolero DressCode 9900 Autodose Inverter FullColor A	Bolero DressCode 9900 Autodose Inverter FullColor Steel A	Bolero DressCode 9900 Autodose Inverter FullColor Ice Blue A
Codi QR			
Voltatge nominal	220-240V ~		
Freqüència nominal	50 Hz		
Capacitat de rentat	9 kg		

CATALÀ

Potència nominal de rentat	2000 W
Pressió aigua estàndard	0,03 MPa~1 MPa
Grau de protecció	IP X4

Les especificacions tècniques poden canviar sense avís previ per millorar la qualitat del producte.

Fabricat a Xina | Dissenyat a Espanya

8. FITXES TÈCNiques

Mètode d'entrada per al nou estàndard d'eficiència energètica (EN60456:2016 + FprAA:2020) Eco 40-60, (Els paràmetres no s'ajusten per defecte)

9 kg BLDC	20 °C	Cotton (Cotó)	Wool (Llana)	Quick wash (Neteja ràpida)
Capacitat nominal / kg	2	9	1	1
Durada del programa (h:min)	0:39	0:57	0:50	0:15
Consum d'energia (Kwh/cicle)	0,24	1,25	0,20	0,10
Consum d'aigua (L/cicle)	65	80	70	40
Temperatura MAX / °C	30	55	35	35
Contingut d'humitat romanent	75%	70%	85%	75%
Velocitat de centrifugat / rpm	700	900	500	700

El programa Eco 40-60 pot rentar roba de cotó amb brutícia normal declarada rentable a 40 °C o 60 °C, juntes al mateix cicle, i aquest programa s'utilitza per avaluar el compliment de la legislació de disseny ecològic de la UE;

- Els programes més eficients en termes de consum d'energia són generalment aquells que funcionen a temperatures més baixes i de llarga durada;
- El soroll i el contingut d'humitat romanent estan influenciats per la velocitat de centrifugat: com més gran sigui la velocitat de centrifugat a la fase de centrifugat, més gran serà el soroll i menor el contingut d'humitat romanent;
- Els valors donats per a programes diferents al programa Eco 40-60 i el cicle de rentat són només indicatius.

PARÀMETRE	UNITAT	VALOR
Capacitat nominal per al cicle de rentat, a intervals de 0,5 kg(c)	kg	9,0
Consum d'energia per al programa ECO 40-60 a capacitat nominal ($E_{w,nul}$)	kWh/cicle	0,863
Consum d'energia per al programa ECO 40-60 a mitja capacitat ($E_{w,1/2}$)	kWh/cicle	0,478
Consum d'energia per al programa ECO 40-60 a un quart de la capacitat nominal ($E_{w,1/4}$)	kWh/cicle	0,191
Consum d'energia ponderat del programa ECO 40-60 ($E_{w,w}$)	kWh/cicle	0,494
Consum d'energia estàndard del programa ECO 40-60 (SCE_w)	kWh/cicle	0,951
Índex d'eficiència energètica del cicle de rentat (EEl_w)	—	51,9
Consum d'aigua del programa ECO 40-60 a capacitat nominal ($W_{w,nul}$)	L/cicle	69,8
Consum d'aigua del programa ECO 40-60 a la meitat de la capacitat nominal ($W_{w,1/2}$)	L/cicle	44,9
Consum d'aigua del programa ECO 40-60 a un quart de la capacitat nominal ($W_{w,1/4}$)	L/cicle	33,9
Consum d'aigua ponderat del cicle de rentat (W_w)	L/cicle	49
Índex d'eficiència de rentatge del programa ECO 40-60 a capacitat nominal (I_w)	—	1,031
Índex d'eficiència de rentat del cicle de rentat a capacitat nominal (J_w)	—	1,031

CATALÀ

Índex deficiència de rentat del cycle de rentat a meitat de la capacitat nominal (J_w)	—	1,031
Eficàcia d'aclarida del programa ECO 40-60 a capacitat nominal (I_R)	g/kg	5,0
Eficàcia d'aclarida del programa ECO 40-60 a meitat de la capacitat nominal (I_R)	g/kg	5,0
Eficàcia d'aclarida del programa ECO 40-60 a un quart de la capacitat nominal (I_R)	g/kg	5,0
Durada del programa ECO 40-60 a capacitat nominal (t_w)	h:min	3:48
Durada del programa ECO 40-60 a meitat de la capacitat nominal (t_w)	h:min	2:54
Durada del programa ECO 40-60 a una cambra de la capacitat nominal (t_w)	h:min	2:54
Temperatura aconseguida durant un mínim de 5 min dins de la càrrega durant el programa ECO 40-60 a capacitat nominal (T)	°C	35
Temperatura aconseguida durant un mínim de 5 min dins de la càrrega durant el programa ECO 40-60 a meitat de la capacitat nominal (T)	°C	30
Temperatura aconseguida durant un mínim de 5 min dins de la càrrega durant el programa ECO 40-60 a un quart de la capacitat nominal (T)	°C	20
Velocitat de centrifugat a la fase de centrifugat del programa ECO 40-60 a capacitat nominal (S)	rpm	1400
Velocitat de centrifugat a la fase de centrifugat del programa ECO 40-60 a meitat de la capacitat nominal (S)	rpm	1400
Velocitat de centrifugat a la fase de centrifugat del programa ECO 40-60 a un quart de la capacitat nominal (S)	rpm	1400
Contingut d'humitat residual ponderat després del rentat (D)	%	62,0
Emissions de soroll acústic aeri durant el programa ECO 40-60 (fase de centrifugat)	dB(A) re 1 P _w	76
Consum d'energia en mode apagat (P _{er}) (si escau)	W	0,50
Consum d'energia en mode d'espera (P _{on}) (si escau)	W	0,50
Es mostra informació al mode d'espera?	—	No

Consum d'energia en mode d'espera (P_{sm}) en condicions d'espera en xarxa (si esclau)	W	—
Consum d'energia a Inici diferit (P_{ds}) (si esclau)	W	4,00

9. RECICLATGE D'APARELLS ELÈCTRICS I ELECTRÒNICS



Aquest símbol indica que, segons les normatives aplicables, el producte i/o la bateria s'han de llençar separatament dels residus domèstics. Quan aquest producte arribi al final de la seva vida útil, caldrà extreure les piles/bateries/acumuladors i portar-lo a un punt de recollida designat per les autoritats locals.

Per obtenir informació detallada sobre la forma més adequada de llençar els aparells elèctrics i electrònics i/o les bateries corresponents, el consumidor haurà de contactar amb les autoritats locals.

El compliment de les normes anteriors ajudarà a protegir el medi ambient.

10. GARANTIA I SAT

Cecotec respondrà davant l'usuari o consumidor final de qualsevol manca de conformitat que hi hagi en el moment del lliurament del producte en els termes, condicions i terminis que estableix la normativa aplicable.

Es recomana que les reparacions siguin realitzades per personal qualificat.

Si detecteu una incidència amb el producte o teniu algun dubte, poseu-vos en contacte amb el Servei d'Atenció al Client de Cecotec a través del número de telèfon +34 96 321 07 28.

11. COPYRIGHT

Els drets de propietat intel·lectual sobre els textos d'aquest manual pertanyen a CECOTEC INNOVACIONES, S.L. Queden reservats tots els drets. El contingut d'aquest manual no podrà, ni en part ni íntegrament, reproduir-se, emmagatzemar-se en un sistema de recuperació, transmetre's o distribuir-se per cap mitjà (electrònic, mecànic, fotocòpia, gravació o similar) sense la prèvia autorització de CECOTEC INNOVACIONES, S.L.

1. ΜΕΡΗ ΚΑΙ ΕΞΑΡΤΗΜΑΤΑ

Εικ. 1.

1. Λάστιχο εισόδου νερού
2. Πόρτα
3. Λάστιχο αποχέτευσης
4. Σώμα
5. Καλώδιο τροφοδοσίας
6. Συρτάρι σαπυνοθήκης απορρυπαντικού/μαλακτικού
7. Πίνακας ελέγχου
8. Τύμπανο
9. Φίλτρο αποχέτευσης
10. Ρυθμιζόμενες βάσεις

Εξαρτήματα

Εικ. 2.

1. Οδηγίες χρήσης
2. Λάστιχο παροχής κρύου νερού
3. Γερμανικό κλειδί
4. Βύσμα οπής της βίδας μεταφοράς

2. ΠΡΙΝ ΑΠΟ ΤΗ ΧΡΗΣΗ

- Αφαιρέστε τη συσκευή από το κουτί της και αποθηκεύστε το αρχικό κουτί και τις άλλες συσκευασίες σε ασφαλές μέρος. Αυτό θα σας βοηθήσει να αποφύγετε ζημιές στο προϊόν εάν χρειαστεί να το μεταφέρετε στο μέλλον. Εάν επιθυμείτε να πετάξετε την αρχική συσκευασία, βεβαιωθείτε ότι ανακυκλώνετε όλα τα κομμάτια σωστά.
- Για να αφαιρέσετε το κάτω μέρος της συσκευασίας, μην γείρετε τη συσκευή στην μπροστινή της πλευρά. Γείρετε προσεκτικά προς το πλάι. Ποτέ μην τοποθετείτε τη συσκευή απευθείας στο πάτωμα με την πίσω ή την μπροστινή πλευρά της.
- Βεβαιωθείτε ότι όλα τα μέρη και τα εξαρτήματα περιλαμβάνονται και βρίσκονται σε καλή κατάσταση. Εάν λείπει κάποιο ή δεν είναι σε καλή κατάσταση, επικοινωνήστε με το επίσημο κέντρο εξυπηρέτησης της Cecotec.
- Κρατήστε τα παιδιά μακριά του υλικού συσκευασίας.
- Το πλυντήριο ρούχων πρέπει να βαθμονομηθεί πριν τεθεί σε λειτουργία.
- Πριν από την πρώτη πλύση, πρέπει να εκτελέσετε έναν πλήρη κύκλο πλύσης χωρίς ρούχα (με άδειο τύμπανο).
- Βεβαιωθείτε ότι όλες οι τσέπες είναι άδειες. Αιχμηρά και άκαμπτα αντικείμενα όπως κέρματα, καρφίτσες, καρφιά, βίδες ή πέτρες μπορούν να προκαλέσουν σοβαρή ζημιά στη συσκευή.

3. ΕΓΚΑΤΑΣΤΑΣΗ ΤΗΣ ΣΥΣΚΕΥΗΣ

1. Τοποθετήστε τη συσκευή σε επίπεδη, σταθερή και στεγνή επιφάνεια. Βεβαιωθείτε ότι η συσκευή δεν βρίσκεται πάνω στο καλώδιο ρεύματος.
2. Ποτέ μην το εγκαθιστάτε σε μαλακό χαλί ή ξύλινο δάπεδο ή σε οποιοδήποτε είδους ημιώροφο.
3. Το πλυντήριο ρούχων μπορεί να μετακινηθεί λίγο κατά τη λειτουργία λόγω υπερφόρτωσης.
4. Αποφύγετε την έκθεση στο άμεσο ηλιακό φως και εξασφαλίστε καλό αερισμό.
5. Διατηρήστε το περιβάλλον του δωματίου στεγνό και αποφύγετε την υγρασία.
6. Αφαιρέστε το κουτί και τη συσκευασία εξηλασμένης πολυστερίνης.
7. Ελευθερώστε το καλώδιο τροφοδοσίας και το λάστιχο αποχέτευσης από το πίσω μέρος.
8. Αφαιρέστε τυχόν αξεσουάρ που μπορεί να βρίσκονται μέσα στο τύμπανο, όπως το λάστιχο εισαγωγής νερού, το εγχειρίδιο οδηγιών κ.λπ.
9. Το πλυντήριο ρούχων πρέπει να χρησιμοποιείται σε χώρους όπου η θερμοκρασία βρίσκεται μεταξύ 5°C και 40°C. Όταν χρησιμοποιείται κάτω από τους 0°C, η βαλβίδα εισόδου και το σύστημα αποχέτευσης ενδέχεται να υποστούν βλάβη.
10. Εγκαταστήστε τη συσκευή εξασφαλίζοντας επαρκή χώρο γύρω της (Εικ. 4)
 - a: τουλάχιστον 3 cm
 - b: τουλάχιστον 5 cm
 - c: τουλάχιστον 5 cm στην αριστερή πλευρά
 - d: τουλάχιστον 5 cm στη δεξιά πλευρά
 - e: τουλάχιστον 70 cm

ΠΡΟΣΟΧΗ: Μην αφήνετε τα μεταλλικά μέρη της συσκευής να έρθουν σε επαφή με μεταλλικούς νεροχύτες ή άλλες συσκευές.

Αφαίρεση των βιδών μεταφοράς (Εικ. 3)

- Πριν από την εγκατάσταση του πλυντηρίου πρέπει να αφαιρέσετε όλες τις βίδες μεταφοράς από το πίσω μέρος της μονάδας.
- **ΣΗΜΑΝΤΙΚΟ:** πρέπει οπωσδήποτε να αφαιρεθούν οι βίδες μεταφοράς πριν από την πρώτη χρήση, διαφορετικά μπορεί να προκληθεί ζημιά στο τύμπανο κατά τη λειτουργία της συσκευής.
- Αποθηκεύστε τις βίδες μεταφοράς σε ασφαλές μέρος από όπου μπορείτε εύκολα να τις βρείτε για να μετακινήσετε το μηχάνημα στο μέλλον.
- Για να αφαιρέσετε τις βίδες:
- Χαλαρώστε τις 4 βίδες με το παρεχόμενο κλειδί και αφαιρέστε τις (A).
- Αφαιρέστε τους 4 αποστάτες σωλήνων (ανάλογα με το μοντέλο) (B).
- **ΣΗΜΕΙΩΣΗ:** Κατά την αφαίρεση των βιδών μεταφοράς, περιστασιακά οι αποστάτες σωλήνων μπορεί να πέσουν μέσα στο μηχάνημα, εάν συμβεί αυτό, θα μπορούσατε να τους βρείτε γέροντας το μηχάνημα προς τα εμπρός και μαζεύοντάς τους από το δάπεδο ή από το εσωτερικό της βάσης του μηχανήματος.

ΕΛΛΗΝΙΚΑ

- Καλύψτε τις οπές των βιδών μεταφοράς με τις 4 παρεχόμενες τάπες (C).
 - Αποθηκεύστε τις βίδες σε κατάλληλο μέρος για το μέλλον. Θα τα χρειαστείτε ξανά εάν το πλυντήριο ρούχων πρέπει να μεταφερθεί σε άλλη θέση.
 - Εάν είναι απαραίτητο να το μεταφέρετε σε άλλη τοποθεσία:
1. Επανατοποθετήστε τις βίδες μεταφοράς.
 2. Στερεώστε το καλώδιο τροφοδοσίας στο πίσω μέρος της συσκευής.

Πώς να ισοπεδώσετε το πλυντήριο ρούχων

- Η συσκευή φτάνει σε υψηλές ταχύτητες στυσίματος για να απομακρύνει το νερό στο τέλος του κύκλου πλύσης.
- Ως εκ τούτου, είναι σημαντικό να είναι επίπεδο και να πιέζουν και τις 4 βάσεις το δάπεδο με την ίδια πίεση.
- Αυτό θα συμβάλει στην εξασφάλιση πιο αθόρυβης λειτουργίας και λιγότερων δονήσεων.

Ακολουθήστε τα παρακάτω βήματα:

- Εγκαταστήστε τη συσκευή σε σταθερή και επίπεδη επιφάνεια. Κατά προτίμηση σε μια γωνιά του χώρου.
- Εάν το δάπεδο είναι ανώμαλο, ρυθμίστε τις βάσεις ανάλογα με τις ανάγκες για να ισοπεδώσετε τη συσκευή. Μην τοποθετείτε αντικείμενα κάτω από τις βάσεις για να τα ισοπεδώσετε.
- Μην επεκτείνετε τις βάσεις περισσότερο από όσο χρειάζεται. Όσο πιο εκτεταμένες, τόσο περισσότερες δονήσεις θα υποστεί η συσκευή. Ξεκινήστε με τις βάσεις να είναι εντελώς μέσα και ρυθμίστε την κάθε μία ανάλογα με τις ανάγκες.
- Μπορείτε να χρησιμοποιήσετε ένα αλφάδι (δεν περιλαμβάνεται) για να ελέγξετε ότι η συσκευή είναι επίπεδη.
- Πιέστε προς τα κάτω κάθε γωνία της κορυφής της συσκευής για να βεβαιωθείτε ότι δεν «κουνιέται».
- Όλες οι βάσεις πρέπει να εφαρμόζουν την ίδια πίεση στο πάτωμα.
- Όταν η συσκευή είναι επίπεδη και δεν ταλαντεύεται, ασφαλίστε τις βάσεις σφίγγοντας τα παξιμάδια ασφαλείας στο κάτω μέρος της συσκευής. Φροντίστε να το κάνετε χωρίς να αλλάξετε το ύψος της βάσης (κρατήστε τη βάση ενώ σφίγγετε το παξιμάδι). Εικ. 5

Σύνδεση των παρεχόμενων λάστιχων

Σύνδεση του λάστιχου εισόδου νερού

- Συνδέστε το ένα άκρο του λάστιχου εισόδου νερού σε μια βρύση κρύου νερού και σφίξτε το με το χέρι (Εικ. 6) Πριν πραγματοποιήσετε τη σύνδεση, αφήστε το νερό να τρέξει ελεύθερα μέχρι να είναι τελείως καθαρό.
- Συνδέστε το άλλο άκρο του λάστιχου εισόδου νερού στη βαλβίδα εισόδου νερού στο πίσω μέρος, περιστρέφοντας δεξιόστροφα (Εικ. 7)
- Ανοίξτε αργά τη βρύση και βεβαιωθείτε ότι δεν υπάρχουν διαρροές νερού.

Προειδοποίηση

- Μην στρίβετε, σπάτε, τροποποιείτε ή επισκευάζετε το λάστιχο εισόδου νερού.
- Πιέστε καλά το άκρο του λάστιχου με το χέρι.
- Η πίεση παροχής νερού πρέπει να είναι μεταξύ 0,03 και 1 MPa. Εάν η πίεση υπερβαίνει αυτή την αξία, πρέπει να εγκατασταθεί μια βαλβίδα μείωσης της πίεσης (δεν περιλαμβάνεται).
- Εάν το λάστιχο δεν είναι αρκετά μακρύ, επικοινωνήστε με έναν εξειδικευμένο προμηθευτή, έναν εξουσιοδοτημένο τεχνικό ή το επίσημο κέντρο εξυπηρέτησης της Cecotec.
- Ποτέ μην χρησιμοποιείτε μεταχειρισμένο ή χρησιμοποιημένο λάστιχο. Χρησιμοποιείτε πάντα το λάστιχο που παρέχεται με τη συσκευή.

Σύνδεση του λάστιχου αποχέτευσης

- Ύψος του σημείου αποχέτευσης (Εικ. 8)
- Διαφορά ύψους μεταξύ δαπέδου και αποχέτευσης:
- Ελάχιστο 60 cm (24 ίντσες)
- Μέγιστο 100 cm (39 ίντσες)

Τύποι συνδέσεων αποχέτευσης:**1. Στον κάθετο σωλήνα αποχέτευσης**

Συνδέστε το λάστιχο αποστράγγισης στον αγκώνα (δεν περιλαμβάνεται) του σωλήνα αποχέτευσης. Τοποθετήστε τον αγκώνα στο λάστιχο σε απόσταση 100 mm (4 ίντσες) από το άκρο του λάστιχου. Τοποθετήστε αυτό το τμήμα του λάστιχου στο σωλήνα. Εάν το λάστιχο πιέζεται πάρα πολύ προς τα κάτω, μπορεί να προκαλέσει την αυτοσυμπίεση του πλυντηρίου, δηλαδή τη συνεχή εκκένωση καθώς γεμίζει με νερό. Ασφαλίστε τον αγκώνα και το λάστιχο με σφιγκτήρα λάστιχου (δεν περιλαμβάνεται) για να αποτρέψετε να ξεφύγει από το σωλήνα κατά τη χρήση.

Εικ. 9

1. Σωλήνας αποχέτευσης
2. Κρύο νερό

2. Στο σιφόνι του νεροχύτη

Στερεώστε το λάστιχο αποχέτευσης στον καταπακτή του νεροχύτη χρησιμοποιώντας έναν σφιγκτήρα λάστιχου 0,9-1,6 ιντσών (20-44 mm). Δεν περιλαμβάνεται. Διατίθεται σε καταστήματα σιδηρικών ή εξειδικευμένα καταστήματα. Εικ. 10

3. Σε νιπτήρα/νεροχύτη**ΠΡΟΕΙΔΟΠΟΙΗΣΗ: ΚΙΝΔΥΝΟΣ ΕΓΚΑΥΜΑΤΩΝ**

Όταν πλένετε σε υψηλές θερμοκρασίες, υπάρχει κίνδυνος εγκαυμάτων όταν αγγίζετε καυτό σαπουνόνερο, π.χ. όταν αδειάζετε καυτό νερό με αφρό στον νιπτήρα/νεροχύτη. Μην αγγίζετε το ζεστό σαπουνόνερο.

ΕΛΛΗΝΙΚΑ

Ειδοποίηση:

- Βλάβη στη συσκευή / ζημιά στα υφάσματα.
- Εάν το άκρο του λάστιχου αποχέτευσης αγγίζει το νερό που αποστραγγίζεται από το πλυντήριο, το νερό μπορεί να αναρροφηθεί πίσω στο πλυντήριο και να προκαλέσει ζημιά στη συσκευή ή στα ρούχα που βρίσκονται μέσα στο τύμπανο.
- Για να μην συμβεί αυτό, βεβαιωθείτε ότι:
- Δεν υπάρχει τάπα στην αποχέτευση του νεροχύτη / νιπτήρα.
- Το άκρο του λάστιχου αποχέτευσης δεν αγγίζει το νερό που αποστραγγίζεται.
- Το νερό ρέει ελεύθερα μέσα από τον νεροχύτη/νιπτήρα και δεν υπάρχουν αποφράξεις.
- Το λάστιχο είναι καλά συνδεδεμένο.

Ειδοποίηση:

- Μην στρίβετε, τραβάτε ή λυγίζετε το λάστιχο αποχέτευσης.
- Στερεώστε το λάστιχο με σφιγκτήρα λάστιχου στο σωλήνα αποχέτευσης, στο νιπτήρα/νεροχύτη κ.λπ., ώστε να μη βγει από τη δύναμη του νερού.
- Για μεγαλύτερη ασφάλεια, μπορείτε επίσης να χρησιμοποιήσετε ένα στήριγμα λάστιχου αποχέτευσης (δεν περιλαμβάνεται) και να τοποθετήσετε το λάστιχο πάνω από έναν νιπτήρα/νεροχύτη ή μια δεξαμενή, όπως φαίνεται στην Εικόνα 11.
- Δεν συνιστάται η χρήση προεκτάσεων λάστιχου, σε περίπτωση απόλυτης ανάγκης, η προέκταση πρέπει να έχει την ίδια διάμετρο με το αρχικό λάστιχο και το μήκος του δεν πρέπει να υπερβαίνει τα 150 cm (Εικ. 12)
- Εάν το λάστιχο αποχέτευσης είναι πολύ μακρύ, μην το βάζετε με δύναμη μέσα στο πλυντήριο ρούχων, καθώς αυτό μπορεί να προκαλέσει ασυνήθιστους θορύβους.
- Βεβαιωθείτε ότι, εάν εισάγετε το λάστιχο αποχέτευσης σε έναν στάσιμο σωλήνα, το άκρο του δεν πέφτει περισσότερο από 15 cm. Εάν το λάστιχο πιέζεται πάρα πολύ προς τα κάτω, μπορεί να προκαλέσει την αυτοσυμπίεση του πλυντηρίου, δηλαδή τη συνεχή εκκένωση καθώς γεμίζει με νερό.
- Μετά την εγκατάσταση, περιμένετε μερικές ώρες πριν θέσετε σε λειτουργία τη συσκευή για να μπορέσει να προσαρμοστεί στις συνθήκες περιβάλλοντος του χώρου.
- Συνδέστε τη συσκευή μόνο όταν ολοκληρωθεί η εγκατάσταση.

4. ΛΕΙΤΟΥΡΓΙΑ



Ειδοποίηση

Πριν από την πρώτη πλύση, πρέπει να εκτελέσετε έναν πλήρη κύκλο πλύσης χωρίς ρούχα.

Πίνακας ελέγχου (Εικ. 13)

A: Περιοχή κουμπιών «Κύκλος πλύσης»

- Χρησιμοποιείται για τον προγραμματισμό του επιθυμητού κύκλου πλύσης.

- Κουμπί ON/OFF : Πατήστε παρατεταμένα αυτό το κουμπί για να ενεργοποιήσετε το πλυντήριο ρούχων και, στη συνέχεια, επιλέξτε το επιθυμητό πρόγραμμα πλύσης πατώντας το. Το εικονίδιο του προγράμματος πλύσης θα ανάψει και στην οθόνη θα εμφανιστεί ο χρόνος λειτουργίας του επιλεγμένου προγράμματος. Εάν πατήσετε ξανά το κουμπί , το μηχάνημα θα σταματήσει να λειτουργεί και θα απενεργοποιηθεί. Εάν το μηχάνημα απενεργοποιηθεί κατά τη διάρκεια ενός κύκλου πλύσης, ο κύκλος πλύσης θα ακυρωθεί.

B: Περιοχή κουμπιών «Λειτουργίες και επιλογές»

ΛΕΙΤΟΥΡΓΙΑ ΑΥΤΟΜΑΤΗΣ ΔΟΣΗΣ (ΑΠΟΡΡΥΠΑΝΤΙΚΟ)

Πατήστε το κουμπί για να ενεργοποιήσετε την έξυπνη λειτουργία δοσομέτρησης υγρού απορρυπαντικού (AutoDose).

DELAY END (Καθυστερημένος τερματισμός)

Πατήστε το κουμπί για να ρυθμίσετε την ώρα λήξης του προγράμματος πλύσης.

TEMP (Θερμοκρασία)

Πατήστε το κουμπί για να αλλάξετε τη θερμοκρασία νερού του επιλεγμένου κύκλου, η αξία της θερμοκρασίας θα εμφανιστεί στην οθόνη.

SPEED (Ταχύτητα)

Πατήστε το κουμπί για να αλλάξετε την ταχύτητα περιστροφής του επιλεγμένου κύκλου, η αξία της ταχύτητας θα εμφανιστεί στην οθόνη. Το πλυντήριο διαθέτει 5 επιλέξιμες ταχύτητες (500-700-900-1400 στροφές ανά λεπτό).

CHILD LOCK (ΚΛΕΙΔΩΜΑ ΓΙΑ ΠΑΙΔΙΑ)

Με ένα πρόγραμμα σε λειτουργία, πατήστε και κρατήστε πατημένο το κουμπί SPEED (Ταχύτητα)  για περίπου 3 δευτερόλεπτα.

WASH (Πλύσιμο)

Πατήστε το κουμπί για να αλλάξετε το χρόνο του προγράμματος πλύσης, μπορείτε να προσαρμόσετε το χρόνο ανάλογα με το βαθμό βρωμιάς των ρούχων, ο νέος χρόνος εμφανίζεται στην ψηφιακή οθόνη.

RINSE (Ξέπλυμα)

Πατήστε αυτό το κουμπί για να επιλέξετε τον αριθμό των ξεβγαλμάτων στο επιλεγμένο πρόγραμμα, ο αριθμός εμφανίζεται στην ψηφιακή οθόνη.

Αυτή η λειτουργία είναι συμβατή με τα ακόλουθα προγράμματα:

ΕΛΛΗΝΙΚΑ

Πρόγραμμα	Προεπιλεγμένος αριθμός ξεπλύσεων	Ρυθμιζόμενος αριθμός ξεπλύσεων
ON SMART	2	-
Mix	2	0-6
Bedding (Κλινοσκεπάσματα)	3	0-6
Cotton (Βαμβάκι)	2	0-6
Sanitize (Αποστείρωση)	2	0-6
Quick (Γρήγορο πλύσιμο)	2	0-4
Wool (Μαλλί)	2	0-6
20 °C	2	0-4
Drum Clean Plus (Καθαρισμός τυμπάνου)	1	-
ECO 40-60	2	-

STEAM (Ατμός):

- Πατήστε το κουμπί για να προσθέσετε μια διαδικασία πλύσης με ατμό μετά το τελευταίο βήμα αποστράγγισης νερού του επιλεγμένου προγράμματος πλύσης.
- Τα παρακάτω προγράμματα δεν είναι συμβατά με τη λειτουργία ατμού:
Wool (Μαλλί)
Sanitize (Αποστείρωση)
ECO 40-60
20 °C
Spin (Φυγοκέντρηση)
Drum Clean Plus (Καθαρισμός τυμπάνου)

ON SMART

Με το πλυντήριο αναμμένο, πατήστε και κρατήστε πατημένο αυτό το κουμπί για περίπου 3 δευτερόλεπτα για να ενεργοποιήσετε απευθείας τον κύκλο πλύσης «ON SMART».



START/PAUSE (Έναρξη/Παύση)

Πατήστε παρατεταμένα το κουμπί για να ξεκινήσετε ή να διακόψετε έναν κύκλο πλύσης.

Απενεργοποίηση ήχου (βομβητής)

- Πατήστε και κρατήστε πατημένο το κουμπί «SPEED» (Ταχύτητα) και το κουμπί ON SMART ταυτόχρονα για τουλάχιστον 3 δευτερόλεπτα.
- Μπορείτε να απενεργοποιήσετε τον ήχο κατά τη διάρκεια του κύκλου πλύσης.
- Εκτελέστε την ίδια διαδικασία για να επαναφέρετε τον ήχο.

Προσθήκη ρούχων κατά την διάρκεια ενός προγράμματος πλύσης

- Μόλις ξεκινήσει ο κύκλος πλύσης, πατήστε και κρατήστε πατημένο ξανά το κουμπί «START/PAUSE». Εάν η φωτεινή ένδειξη «ΚΛΕΙΔΩΜΑ ΠΟΡΤΑΣ» (Κλειδωμα πόρτας) είναι σβηστή , η πόρτα μπορεί να ανοίξει και τα ρούχα μπορούν να μπουν ή να βγουν από το τύμπανο.
- Για να συνεχίσετε τον κύκλο πλύσης από το σημείο που διακόπηκε, κλείστε την πόρτα και πατήστε ξανά το κουμπί «START/PAUSE».
- ΠΡΟΕΙΔΟΠΟΙΗΣΗ: Εάν η στάθμη του νερού ή η θερμοκρασία του νερού στο τύμπανο είναι πολύ υψηλή, η φωτεινή ένδειξη κλειδώματος πόρτας θα ανάψει  και η πόρτα δεν θα μπορεί να ανοίξει.

Κουμπιά “+” και “-“

Πατήστε αυτά τα κουμπιά για να ρυθμίσετε το χρόνο του κύκλου πλύσης. Η επιλεγμένη ώρα θα εμφανιστεί στην οθόνη. Ορισμένα προγράμματα δεν επιτρέπουν τη ρύθμιση του χρόνου πλύσης.

C: Ψηφιακή οθόνη (Εικ. 14)

1. Ένδειξη «Κλειδώματος πόρτας» 

- Το αναμμένο σύμβολο υποδεικνύει ότι η πόρτα είναι κλειδωμένη. Για να αποφύγετε τυχόν ζημιές, περιμένετε μέχρι να σβήσει το εικονίδιο πριν ανοίξετε την πόρτα.
- Για να ανοίξετε την πόρτα ενώ βρίσκεται σε εξέλιξη ένας κύκλος πλύσης, πατήστε το κουμπί «START/PAUSE», εάν το εικονίδιο «Κλειδωμα πόρτας» (Κλειδωμα πόρτας) είναι απενεργοποιημένο, η πόρτα μπορεί να ανοίξει.
- ΣΗΜΕΙΩΣΗ: Για λόγους ασφαλείας δεν είναι πάντα δυνατό να ανοίξετε την πόρτα όταν έχει ξεκινήσει ο κύκλος πλύσης.

2. Ένδειξη «Κλειδωμα για παιδιά» 

Όταν το εικονίδιο είναι αναμμένο σημαίνει ότι η λειτουργία είναι ενεργοποιημένη, τα κουμπιά στον πίνακα ελέγχου θα είναι κλειδωμένα (εκτός από το κουμπί ON/OFF).

3. Γραμμή ένδειξης διαδικασίας

Κατά τη διάρκεια του κύκλου πλύσης, η γραμμή ένδειξης θα ανάψει υποδεικνύοντας τον αναπομείναντα χρόνο μέχρι την ολοκλήρωση.

4. Ένδειξη “Καθυστερημένος τερματισμός” 

Το αναμμένο εικονίδιο υποδεικνύει ότι η λειτουργία «Καθυστερημένος τερματισμός» είναι ενεργοποιημένη. Στην ψηφιακή οθόνη θα εμφανιστεί η αντίστροφη μέτρηση μέχρι το τέλος του επιλεγμένου κύκλου πλύσης.

5. Ένδειξη “Ατμός” 

Το αναμμένο εικονίδιο υποδεικνύει ότι η λειτουργία «Ατμός» είναι ενεργοποιημένη.

6. Ένδειξη “ON SMART”

Το αναμμένο εικονίδιο υποδεικνύει ότι έχει επιλεγεί το πρόγραμμα πλύσης «ON SMART». Υπάρχουν 3 τρόποι για να ρυθμίσετε αυτό το πρόγραμμα πλύσης.

7. Ψηφιακή οθόνη

1. Υπολειπόμενος χρόνος κύκλου πλύσης (Παράδειγμα: 1:28)
2. Ώρα λήξης καθυστέρησης (Παράδειγμα: 12 H)
3. Θερμοκρασία (Παράδειγμα: 30)
4. Χρόνος πλύσης (Παράδειγμα: 1:28)
5. Μετρητής ξεπλύματος (Παράδειγμα: 2)
6. Ταχύτητα περιστροφής (Παράδειγμα: 1400 rpm)
7. Κωδικός σφάλματος (Παράδειγμα: E 03)

Πριν από κάθε πλύση

- Ελέγξτε την ετικέτα σε κάθε ρούχο.
- Αδειάστε τις τσέπες των ρούχων που πρόκειται να πλυθούν. Βεβαιωθείτε ότι δεν υπάρχουν μεταλλικά αντικείμενα όπως κέρματα ή συνδετήρες, χαρτιά κ.λπ. στις τσέπες.
- Κάντε κόμπο με ιμάντες ή κορδόνια, κλείστε φερμουάρ και κουμπώστε κουμπιά σε καλύμματα, μαξιλάρια κ.λπ.
- Αφαιρέστε τα γαντζάκια από τις κουρτίνες.
- Τοποθετήστε μικρά ή ιδιαίτερα ευαίσθητα ενδύματα όπως κάλτσες, δαντέλες, κάλτσες ή μαντήλια μέσα σε μια δικτυωτή μπάλα.
- Γυρίστε τα πλεκτά, τα παντελόνια, τα μπλουζάκια και τα φούτερ ανάποδα.
- Βεβαιωθείτε ότι τα σουτιέν με συμφορματόπλεγμα μπορούν να πλυθούν στο πλυντήριο και τοποθετήστε τα μέσα σε μια δικτυωτή μπάλα που μπορεί να κλείσει με ασφάλεια με φερμουάρ ή κουμπιά. Εάν το σύρμα γλιστρήσει από το σουτιέν, μπορεί να πέσει μέσα από τις οπές στο τύμπανο και να προκαλέσει μεγάλη ζημιά.

Ταξινόμηση των ενδυμάτων ανάλογα με το χρώμα και το βαθμό λερώματος

Ταξινομήστε τα ρούχα ανάλογα με το χρώμα, το βαθμό βρωμιάς και το συνιστώμενο εύρος θερμοκρασίας πλύσης.

Τα ρούχα μπορεί να αποχρωματιστούν.

Ποτέ μην πλένετε καινούργια πολύχρωμα ρούχα μαζί με άλλα ρούχα.

Πλένετε τα λευκά ρούχα χωριστά από τα χρωματιστά ρούχα. Διαφορετικά, τα λευκά αντικείμενα μπορεί να γίνουν γκριζα.

Βαθμός βρωμιάς

Λίγη βρωμιά

- Δεν υπάρχουν ορατές βρωμιές ή λεκέδες, αλλά μπορεί να έχει απορροφήσει κάποια οσμή.
- Ελαφριά καλοκαιρινά ρούχα όπως μπλουζάκια ή μπλουζες που έχουν φορεθεί μόνο μία φορά.
- Επίσης για να «φρεσκάρει» τα κλινοσκεπάσματα ή τις πετσέτες.

Τυπική βρωμιά

- Ορατή βρωμιά και/ή μερικοί ελαφριοί λεκέδες.
- Ελαφριά καλοκαιρινά ρούχα, όπως μπλουζάκια ή μπλούζες που έχουν φορεθεί αρκετές φορές.
- Πετσέτες κουζίνας, πετσέτες ή κλινοσκεπάσματα που χρησιμοποιούνται για μια εβδομάδα ή περισσότερο.
- Κουρτίνες χωρίς λεκέδες.

Πολλή βρωμιά

- Ορατή βρωμιά και λεκέδες.
- Πετσέτες κουζίνας, υφασμάτινες πετσέτες, σαλιάρες μωρών, παιδικά ρούχα, αθλητικές μπλούζες.
- Εργατικά ρούχα.

Κατάταξη των ενδυμάτων σύμφωνα με τις προδιαγραφές της ετικέτας φροντίδας τους

- Τα σύμβολα στις ετικέτες των ρούχων θα σας βοηθήσουν να επιλέξετε το σωστό πρόγραμμα πλύσης, τη θερμοκρασία, τους κύκλους πλύσης και τις μεθόδους σιδερώματος.
- Μην ξεχάσετε να κοιτάξετε αυτές τις συμβουλές!

Πίνακας κύκλων πλύσης

Κύκλος πλύσης	Θερμοκρασία °C (MAX)	Μέγιστο φορτίο (Kg)	Προδιαγραφές	Τύπος απορρυπαντικού		
		Πλύσιμο		Απορρυπαντικά		Μαλακτικό
				Γενικό	Ειδικό	
Mix	60	9	Για το πλύσιμο μικτών φορτίων από βαμβακερά και συνθετικά υφάσματα με ελαφριά έως κανονική βρωμιά, λευκά και χρωματιστά ρούχα μαζί.	L/P	-	○
Quick (Γρήγορο πλύσιμο)	40	1	Για ελαφρά λερωμένα ρούχα	L/P	-	○

ΕΛΛΗΝΙΚΑ

Cotton (Βαμβάκι)	60	9	Για καθημερινά ενδύματα από βαμβάκι, λινό και μείγματα βαμβακιού	L/P	-	○
Wool (Μαλλι)	40	1	Για ρούχα από μαλλι και μείγμα μαλλιού που πλένονται στο πλυντήριο	-	L/P	○
Sanitize (Αποστείρωση)	85	3	Για ρούχα που χρειάζονται απολύμανση	-	L	○
Bedding (Κλιννοσκεπάσματα)	60	6	Για μεγάλα κλιννοσκεπάσματα, όπως κουβέρτες και καλύμματα κρεβατιού. Και για κουρτίνες.	L/P	-	○
ECO 40-60	40	9	Πρόγραμμα ενεργειακής απόδοσης	L/P	-	○
20 °C	30	2	Για μικρές ποσότητες ρούχων που αποχρωματίζονται εύκολα	L/P	-	○
Spin (Φυγοκέντρηση)	-	9	Αυτός ο κύκλος χρησιμοποιεί έναν κύκλο φυγοκέντρησης για να μειώσει τους χρόνους στεγνώματος για βαριά υφάσματα ή αντικείμενα ειδικής φροντίδας που πλένονται στο χέρι	-	.	-
Drum Clean Plus (Καθαρισμός τυμπάνου)	85	-	Καθαρίζει το τύμπανο απομακρύνοντας τη βρωμιά και τα βακτήρια. Βεβαιωθείτε ότι το τύμπανο είναι άδειο.	-	.	-
ON SMART	40	5	Ειδικός κύκλος που μπορεί να ξεκινήσει πιάζοντας απλώς το κουμπι ON SMART.	L/P	.	○

- L= gel/υγρό απορρυπαντικό
- P= απορρυπαντικό σε σκόνη
- ο = προαιρετικό
- Εάν χρησιμοποιείτε υγρό απορρυπαντικό, δεν συνιστάται η ενεργοποίηση του καθυστερημένου τερματισμού.
- Συνιστούμε τη χρήση απορρυπαντικού σε σκόνη για ρούχα από 20 έως 80 °C ή ειδικού απορρυπαντικού για μαλλι από 20 έως 40 °C.
- Ακολουθήστε τη συνιστώμενη δοσολογία του κατασκευαστή του απορρυπαντικού/μαλακτικού.

ΚΥΚΛΟΙ ΠΛΥΣΗΣ

Κύκλος πλύσης ON SMART

Ο κύκλος πλύσης ON SMART μπορεί να αναγνωρίσει έξυπνα το βάρος των ρούχων και να συνδυάσει διαφορετικούς χρόνους και θερμοκρασίες πλύσης για μια έξυπνη πλύση.

-  Εμφανίζεται στην οθόνη στο στάδιο της αναγνώρισης μετά την έναρξη του κύκλου και ο κύκλος πλύσης ON-SMART μπορεί να ενεργοποιηθεί με τις ακόλουθες 3 μεθόδους:
 1. Όταν η συσκευή είναι απενεργοποιημένη, (OFF) πατήστε και κρατήστε πατημένο το κουμπί ON SMART για τουλάχιστον 3 δευτερόλεπτα, η συσκευή θα εκτελέσει απευθείας τον κύκλο ON SMART με αναμμένη την φωτεινή ένδειξη ON SMART.
 2. Όταν η συσκευή είναι ενεργοποιημένη, πατήστε και κρατήστε πατημένο το κουμπί ON SMART για τουλάχιστον 3 δευτερόλεπτα, η συσκευή θα εκτελέσει απευθείας τον κύκλο ON SMART με αναμμένη την φωτεινή ένδειξη ON SMART.
 3. Όταν η συσκευή είναι ενεργοποιημένη, πιάστε ελαφρά το κουμπί ON SMART, η φωτεινή ένδειξη ON SMART θα ανάψει, στη συνέχεια πιάστε το κουμπί «START/PAUSE», η συσκευή θα εκτελέσει τον κύκλο πλύσης ON SMART.

Wool (Μαλλί)

- Κύκλος σχεδιασμένος για μάλλινα ενδύματα.
- Πριν από το πλύσιμο, βεβαιωθείτε ότι το ρούχο φέρει την ένδειξη «πλένεται στο πλυντήριο».
- Αφού ολοκληρώσετε τη διαδικασία, βγάλτε γρήγορα τα ρούχα, διαμορφώστε τα και στεγνώστε τα για να αποφύγετε την παραμόρφωση που προκαλείται από την παραμονή τους στο τύμπανο για μεγάλο χρονικό διάστημα.
- Για να αποφύγετε ζημιές στα ρούχα, η θερμοκρασία του νερού δεν πρέπει να υπερβαίνει τους 40°C.
- Για καλύτερα αποτελέσματα και για να μειώσετε τη ζημιά στα ρούχα, χρησιμοποιήστε ειδικό απορρυπαντικό για μαλλί και μην ξεπερνάτε τα 1,0 kg ρούχων.

ΣΗΜΑΝΤΙΚΟ: μετά τη χρήση, βεβαιωθείτε ότι τα ρούχα δεν έχουν υποστεί ζημιά ή συρρίκνωση

Drum Clean Plus (Καθαρισμός τυμπάνου)

- Μόλις ενεργοποιηθεί το πλυντήριο, πατήστε σύντομα το κουμπί «Drum Clean Plus» για να ενεργοποιήσετε το πρόγραμμα.
- Σε αυτό το πρόγραμμα, το νερό θερμαίνεται στους 85 °C περίπου και ψεκάζεται με υψηλή πίεση για να ξεπλύνει το τύμπανο, καθαρίζοντας το, απομακρύνοντας τις ακαθαρσίες και αποστειρώνοντας το.

ΣΗΜΕΙΩΣΗ: Μην προσθέτετε απορρυπαντικό ή μαλακτικό σε αυτό το πρόγραμμα.

DELAY END (Καθυστερημένος τερματισμός) 

- Αφού επιλέξετε το πρόγραμμα πλύσης, πατήστε επανειλημμένα το κουμπί «Delay End» (Καθυστερημένος τερματισμός) για να ρυθμίσετε τον χρόνο λήξης του προγράμματος, ο

ΕΛΛΗΝΙΚΑ

οποίος αυξάνεται σε διαστήματα μιας ώρας, με μέγιστο όριο τις 24 ώρες. Αφού επιλέξετε το επιθυμητό πρόγραμμα πλύσης, αλλά πριν πατήσετε το κουμπί «START/PAUSE», πατήστε το κουμπί «Delay End» μέχρι να εμφανιστεί ο επιθυμητός χρόνος, π.χ. 8h, με την φωτεινή ένδειξη «Delay End» αναμμένη.

ΕΙΔΟΠΟΙΗΣΗ: Ο χρόνος κύκλου περιλαμβάνεται στον καθορισμένο καθυστερημένο χρόνο τερματισμού.

- Παράδειγμα χρόνου κύκλου 1 ώρας και 30 λεπτών και καθυστερημένου χρόνου τερματισμού 8 ωρών.
- Στην οθόνη εμφανίζεται η ένδειξη 8 h και μια αντίστροφη μέτρηση (περίπου 6 ώρες και 30 λεπτά) μέχρι την έναρξη του κύκλου πλύσης, στη συνέχεια εμφανίζεται και ξεκινά η διάρκεια του κύκλου 1: 30. Ο συνολικός χρόνος είναι περίπου 8 ώρες.
- Επιλέξτε έναν άλλο κύκλο πλύσης μετά την έναρξη της λειτουργίας «Delay End» (Καθυστερημένος τερματισμός) για να την ακυρώσετε.

ΕΙΔΟΠΟΙΗΣΗ:

- Ο πραγματικός χρόνος λήξης του κύκλου πλύσης μπορεί να διαφέρει από τον καθορισμένο χρόνο καθυστερημένου τερματισμού, ανάλογα με πολλούς παράγοντες, όπως η πίεση παροχής νερού, η αποστράγγιση, ο τύπος των ρούχων, η θερμοκρασία του νερού, καθώς και άλλες συνθήκες.
- Τα προγράμματα «ON SMART» και «ECO 40-60» δεν υποστηρίζουν τη λειτουργία «Delay End» (Καθυστερημένος τερματισμός) .

Πλύσιμο με ατμό

Πατήστε το κουμπί “STEAM” (Ατμός) για να διαλέξετε ένα πρόγραμμα πλύσης με ατμό.

Κατά τη διαδικασία πλύσης με ατμό, το μηχάνημα παράγει μεγάλη ποσότητα ατμού υψηλής θερμοκρασίας που διεισδύει βαθιά στο ύφασμα, βελτιώνοντας την απαλότητα και την ελαστικότητα των ρούχων και, ταυτόχρονα, απομακρύνει τις οσμές και φρεσκάρει τα ρούχα. Η λειτουργία αυτή συνιστάται ιδιαίτερα για βαμβακερά ενδύματα.

Child Lock (Κλειδωμα για παιδιά)

1. Η ρύθμιση της λειτουργίας κλειδώματος για παιδιά μπορεί να αποτρέψει δυσλειτουργίες ή ανεπιθύμητα περιστατικά.
2. Κατά τη διάρκεια της λειτουργίας, πατήστε και κρατήστε πατημένο το κουμπί «SPEED» (Ταχύτητα) για περίπου 3 δευτερόλεπτα για να ρυθμίσετε ή να ακυρώσετε τη λειτουργία κλειδώματος για παιδιά.
3. Μετά τη ρύθμιση της λειτουργίας κλειδώματος για παιδιά, η φωτεινή ένδειξη θα ανάψει  , η πόρτα δεν θα μπορεί να ανοίξει και ο πίνακας ελέγχου θα κλειδωθεί, ενώ τα κουμπιά θα παραμείνουν ανενεργά. Η συσκευή μπορεί να απενεργοποιηθεί μόνο με το πάτημα του κουμπιού ON/OFF. Εάν το μηχάνημα απενεργοποιηθεί, η λειτουργία κλειδώματος για παιδιά θα ακυρωθεί.

4. Εάν απενεργοποιήσετε τη συσκευή και την ενεργοποιήσετε ξανά, το μηχάνημα εκτελεί το πρόγραμμα που έχει επιλεγεί πριν από την απενεργοποίησή του.

Λειτουργία αυτόματης δόσης

Για να ενεργοποιήσετε αυτή τη λειτουργία:

- Ενεργοποιήστε το πλυντήριο ρούχων πατώντας το κουμπί ON/OFF.
- Επιλέξτε ένα πρόγραμμα πλύσης.
- Πατήστε το κουμπί «Απορρυπαντικό (Αυτόματη δόση)» 
- Το επιλεγμένο επίπεδο εμφανίζεται στην ψηφιακή οθόνη.
- Πιέζοντας ξανά θα αυξηθεί το επίπεδο δοσολογίας.
- Το πλυντήριο διαθέτει 5 επίπεδα δοσολογίας:
 - Au > Αυτόματη δοσολογία
 - L1 > Χαμηλή αυτοδοσολογία
 - L2 > Μέση αυτοδοσολογία
 - L3 > Υψηλή αυτοδοσολογία
 - OFF > Απενεργοποίηση της λειτουργίας αυτόματης δοσολογίας

Εάν η λειτουργία είναι ενεργοποιημένη, το μηχάνημα αναγνωρίζει εάν η ποσότητα απορρυπαντικού στη δεξαμενή διανομής είναι ανεπαρκής, το εικονίδιο του θα ανάψει στον πίνακα ελέγχου, που σημαίνει ότι πρέπει να ξαναγεμίσετε τη δεξαμενή διανομής.



Τα παρακάτω προγράμματα δεν είναι συμβατά με τη λειτουργία “Αυτόματης δόσης”:

- Drum Clean Plus (Καθαρισμός τυμπάνου).
- Spin (Φυγοκέντρηση).
- ECO 40-60.

Ρύθμιση του χρόνου ενός προγράμματος

- Πατήστε τα κουμπιά «+» ή «-» για να ρυθμίσετε την ώρα. Η αξία ρύθμισης του χρόνου ενός προγράμματος θα εμφανιστεί στην ψηφιακή οθόνη και το πλυντήριο θα λειτουργήσει σύμφωνα με αυτόν τον χρόνο.
- Τα προγράμματα «Drum Clean Plus» και «ECO 40-60» δεν επιτρέπουν τη ρύθμιση του χρόνου.

Προσθήκη ρούχων κατά τη διάρκεια ενός κύκλου πλύσης

Όταν το πρόγραμμα εκτελείται, πατήστε και κρατήστε πατημένο το κουμπί «START/PAUSE»  για να διακόψετε τη λειτουργία του πλυντηρίου, εάν η φωτεινή ένδειξη ΚΛΕΙΔΩΜΑ ΠΟΡΤΑΣ  σβήσει, η πόρτα μπορεί να ανοίξει, μπορείτε να προσθέσετε ή να αφαιρέσετε ρούχα. Μόλις ολοκληρωθεί η λειτουργία, κλείστε την πόρτα, πατήστε και κρατήστε πατημένο το κουμπί «START/PAUSE» και η συσκευή συνεχίζει να λειτουργεί από το σημείο που διακόπηκε.

ΕΙΔΟΠΟΙΗΣΗ:

Εάν η στάθμη του νερού ή η θερμοκρασία του νερού στο τύμπανο είναι πολύ υψηλή, ανάβει η φωτεινή ένδειξη κλειδωματος πόρτας, η πόρτα δεν μπορεί να ανοίξει και δεν μπορούν να προστεθούν ή να αφαιρεθούν ρούχα κατά τη διάρκεια της εκτέλεσης του προγράμματος (για λόγους ασφαλείας).

Εσωτερικό φως τυμπάνου

- Το εσωτερικό φως του τυμπάνου είναι πάντα αναμμένο κατά τη διάρκεια της ρύθμισης του προγράμματος ή της λειτουργίας.
- Όταν το πρόγραμμα έχει διακοπεί, το εσωτερικό φως του τυμπάνου μπορεί να ανάψει ανοίγοντας την πόρτα του πλυντηρίου.
- Όταν το πρόγραμμα εκτελείται, το φως ανάβει αυτόματα με την αλλαγή της φάσης πλύσης.
- Πατώντας οποιοδήποτε άλλο κουμπί εκτός από το κουμπί λειτουργίας μπορεί επίσης να ανάψει το εσωτερικό φως του τυμπάνου.

Σύστημα εξισορρόπησης φορτίου

Το πλυντήριο διαθέτει αυτόματο σύστημα αναγνώρισης υπερβολικού φορτίου. Κατά τη διαδικασία συψίματος, εάν τα ρούχα είναι ανομοιόμορφα καταμεμημένα, η συσκευή θα ισοπεδώσει και θα ρυθμίσει τα ρούχα μέχρι να είναι ομοιόμορφα πριν από το στύψιμο. Εάν τα ρούχα δεν μπορούν να καταμεμηθούν ομοιόμορφα εντός του καθορισμένου χρόνου, η συσκευή δεν θα περιστρέφεται για να αποφευχθούν οι υπερβολικοί κραδασμοί. Σε αυτό το σημείο, θα πρέπει να ελέγξετε αν τα ρούχα είναι μπερδεμένα και να επιλέξετε το πρόγραμμα SPIN «Στύψιμο» αφού αναδιατάξετε τα ρούχα. Όταν πλένετε λιγότερα ρούχα, όπως ένα παντελόνι, ένα πουλόβερ, μια πετσέτα μπάνιου κ.λπ., το μηχάνημα ενδέχεται να μην ολοκληρώσει τη διαδικασία συψίματος λόγω της προστασίας ισορροπίας. Πλένετε μεγάλα και μικρά αντικείμενα μαζί όσο το δυνατόν περισσότερο, ώστε να μην μπερδεύονται και σε κάθε περίπτωση είναι ευκολότερο να τα απελευθερώσετε ομοιόμορφα και να ολοκληρώσετε ομαλά τη διαδικασία του συψίματος.

ΕΙΔΟΠΟΙΗΣΗ:

Λόγω των διαφορετικών τύπων και υλικών των ρούχων, το σύστημα αυτόματης ρύθμισης και εξισορρόπησης της συσκευής μπορεί να ισοπεδώσει και να ρυθμίσει τα ρούχα αρκετές φορές για να παρατείνει το χρόνο συψίματος. Πρόκειται για ένα φυσιολογικό φαινόμενο και όχι για βλάβη του μηχανήματος.

Πριν από την πρώτη πλύση

- Όλα τα πλυντήρια ρούχων δοκιμάζονται πριν εξέλθουν από το εργοστάσιο υπό αυστηρό ποιοτικό έλεγχο. Η διαδικασία αυτή περιλαμβάνει πολλούς κύκλους πλύσης. Ως αποτέλεσμα, μια μικρή ποσότητα νερού μπορεί να παραμείνει στο τύμπανο και στο σύστημα αποστράγγισης. Εκτελέστε έναν κύκλο «Drum Clean Plus» (Καθαρισμός τυμπάνου) χωρίς ρούχα για να καθαρίσετε το σύστημα πριν από την πρώτη πλύση ρούχων.
- Περιμένετε να ολοκληρωθεί ο κύκλος.

Αδειάστε τις τσέπες

- Τα κέρματα, οι συνδετήρες κ.λπ. μπορεί να προκαλέσουν ζημιά στα ρούχα και στα εξαρτήματα του πλυντηρίου.
- Τα υφάσματα μπορεί να καταστραφούν κατά τη διάρκεια του κύκλου πλύσης και τα κομμάτια θα πρέπει να αφαιρεθούν με το χέρι μετά το πλύσιμο.
- Κλείστε όλα τα φερμουάρ, τα κουμπιά και τις παραμάνες. Δέστε όλες τις κορδέλες ή τις ζώνες
- Τοποθετήστε τα μικρότερα ενδύματα (π.χ. κάλτσες από νάιλον, ζώνες κ.λπ.) και τα ενδύματα με άγκιστρα (π.χ. σουτιέν) σε μια υφασμάτινη σακούλα ή μαξιλαροθήκη με φερμουάρ. Αφαιρέστε τα δαχτυλίδια από τις κουρτίνες ή τοποθετήστε τις κουρτίνες σε μια υφασμάτινη σακούλα μαζί με τα δαχτυλίδια.

Τύπος υφάσματος/ετικέτα ενδυμάτων

- Βαμβάκι, μικτές ίνες, εύκολη φροντίδα/συνθετικά, μαλλί, είδη που πλένονται στο χέρι.
- Χρώμα: Διαχωρίστε τα έγχρωμα και τα λευκά ενδύματα. Πλύνετε χωριστά τα καινούργια χρωματιστά ρούχα.
- Μέγεθος: Πλύνετε τεμάχια διαφορετικών μεγεθών στην ίδια πλύση για να βελτιώσετε την απόδοση της πλύσης και την κατανομή των ρούχων στο τύμπανο.
- Ευαίσθητα: Πλύνετε τα ευαίσθητα ρούχα ξεχωριστά- απαιτούν απαλή πλύση.

Πώς να χρησιμοποιήσετε το πλυντήριο ρούχων

1. Τοποθετήστε τα ρούχα (Εικ. 15/16)

Ανοίξτε την πόρτα και τοποθετήστε τα ρούχα στο τύμπανο. Φορτώστε τα αντικείμενα ένα-ένα χωρίς να τα πιέζετε και χωρίς να παραγεμίζετε το τύμπανο, τοποθετώντας τα ομοιόμορφα. Λάβετε υπόψη τα μεγέθη φορτίου που αναφέρονται στον «Πίνακα κύκλων πλύσης». Η υπερφόρτωση του πλυντηρίου θα οδηγήσει σε μειωμένη πλύση και τσαλακωμένα ρούχα.

2. Κλείδωμα πόρτας

Βεβαιωθείτε ότι δεν υπάρχουν βρώμικα ρούχα ανάμεσα στο τζάμι της πόρτας και το λαστιχένιο σύνδεσμο. Κλείστε την πόρτα, βεβαιωθείτε ότι ακούτε το «κλικ» καθώς κλείνει.

3. Ανοίξτε τη βρύση

Βεβαιωθείτε ότι η συσκευή είναι συνδεδεμένη στο δίκτυο ύδρευσης. Ανοίξτε τη βρύση.

4. Ρυθμίστε το επιθυμητό πρόγραμμα

Πατήστε το κουμπί ON/OFF για μερικά δευτερόλεπτα για να ενεργοποιήσετε το πλυντήριο και, στη συνέχεια, επιλέξτε το επιθυμητό πρόγραμμα (το εικονίδιο του θα ανάψει). Η διάρκεια του κύκλου πλύσης εμφανίζεται στην οθόνη. Το πλυντήριο εμφανίζει αυτόματα την προεπιλεγμένη θερμοκρασία και τις πιθανές ρυθμίσεις ταχύτητας συψίματος για

το επιλεγμένο πρόγραμμα. Προσαρμόστε τις ρυθμίσεις θερμοκρασίας ή/και ταχύτητας συψύματος, εάν χρειάζεται, με τα αντίστοιχα κουμπιά.

- Αλλάξτε τη θερμοκρασία, εάν χρειάζεται
Πατήστε το κουμπί TEMP (Θερμοκρασία) για να μειώσετε προοδευτικά τη ρύθμιση της θερμοκρασίας μέχρι να φτάσετε στο κρύο πλύσιμο (“ - “ θα εμφανιστεί στην ψηφιακή οθόνη). Πιέζοντας ξανά το κουμπί ρυθμίζετε την υψηλότερη δυνατή ρύθμιση.
 - Αλλάξτε την ταχύτητα περιστροφής, εάν χρειάζεται
Πατήστε το κουμπί «SPEED» (Ταχύτητα) για να μειώσετε προοδευτικά την ταχύτητα συψύματος μέχρι να απενεργοποιηθεί ο κύκλος συψύματος («→» θα εμφανιστεί στην ψηφιακή οθόνη). Πιέζοντας ξανά το κουμπί ρυθμίζετε την υψηλότερη δυνατή ρύθμιση.
 - Επιλέξτε ρυθμίσεις, εάν χρειάζεται
Πατήστε τα κουμπιά για να επιλέξετε την επιθυμητή επιλογή- η φωτεινή ένδειξη της αντίστοιχης επιλογής θα ανάψει.
Πατήστε ξανά το κουμπί (ή τα κουμπιά) για να ακυρώσετε την επιλογή, η φωτεινή ένδειξη της αντίστοιχης επιλογής θα σβήσει.
 - Εάν η επιλεγμένη επιλογή είναι ασυμβίβαστη με το ρυθμισμένο πρόγραμμα, εμφανίζεται ένα ηχητικό σήμα από τον βομβητή και αναβοσβήνει η αντίστοιχη φωτεινή ένδειξη της αντίστοιχης επιλογής.
 - Εάν η επιλεγμένη επιλογή είναι ασυμβίβαστη με μια επιλογή που έχει διαμορφωθεί προηγουμένως, παραμένει ενεργή μόνο η πιο πρόσφατη επιλογή.
5. Προσθήκη απορρυπαντικού
- Αφαιρέστε το συρτάρι σαπυνοθήκης και προσθέστε απορρυπαντικό και μαλακτικό υφασμάτων (εάν χρειάζεται) στις αντίστοιχες θήκες, όπως περιγράφεται στην εικόνα 17.
 - Θήκη 1: απορρυπαντικό σε σκόνη ή υγρό.
 - Θήκη 2: μαλακτικό (δεν πρέπει να υπερβαίνει τη στάθμη με την ένδειξη MAX).
 - Θήκη 3: υγρό απορρυπαντικό για τη λειτουργία «Αυτόματης δόσης».
- Μην προσθέτετε σκόνη ή υγρό απορρυπαντικό στη θήκη 1 όταν χρησιμοποιείτε τη λειτουργία «Αυτόματης δόσης» (θήκη 3).
 - Ανοίξτε το καπάκι και ρίξτε υγρό απορρυπαντικό στη θήκη 3 (Αυτόματης δόσης). Δεν πρέπει να υπερβαίνει τη στάθμη με την ένδειξη MAX. Το υγρό απορρυπαντικό αποθηκεύεται στη θήκη 3 και δεν χρειάζεται να προστίθεται κάθε φορά που χρησιμοποιείται το μηχάνημα. Θυμηθείτε να κλείνετε το καπάκι.
 - Μην ανοίγετε το συρτάρι σαπυνοθήκης όταν το πλυντήριο ρούχων είναι σε λειτουργία, για να αποφύγετε τη διαρροή νερού ή αφρού.
 - Τηρείτε τις συστάσεις δοσολογίας του κατασκευαστή του απορρυπαντικού/ μαλακτικού.
 - Η σωστή δοσολογία απορρυπαντικού/ μαλακτικού είναι σημαντική διότι:

- Βελτιστοποιεί το αποτέλεσμα του καθαρισμού.
- Αποφύγετε τα υπερβολικά υπολείμματα απορρυπαντικού στα ρούχα σας, τα οποία μπορεί να προκαλέσουν ερεθισμούς στο δέρμα.
- Εξοικονομείτε χρήματα αποφεύγοντας τη σπατάλη απορρυπαντικού που έχει απομείνει.
- Προστατεύστε το πλυντήριο ρούχων αποτρέποντας την ασβεστοποίηση των εξαρτημάτων.
- Με σεβασμό στο περιβάλλον, αποφεύγοντας τις περιττές περιβαλλοντικές επιβαρύνσεις.
- Μην χρησιμοποιείτε απορρυπαντικά για το πλύσιμο των χεριών καθώς δημιουργούν πολύ αφρό!
- Χρησιμοποιήστε απορρυπαντικό σε σκόνη για λευκά βαμβακερά ρούχα, για πρόπλυση και για πλύσιμο σε μία θερμοκρασία
- Άνω των 60 °C!
- Όταν χρησιμοποιείτε συμπυκνωμένο, ινώδες ή πρόσθετο απορρυπαντικό, πριν το ρίξετε στη δεξαμενή απορρυπαντικού, συνιστάται να χρησιμοποιήσετε νερό για να το αραιώσετε ελαφρώς, ώστε να αποφύγετε το φράξιμο της εισόδου της δεξαμενής απορρυπαντικού ή τη διαρροή νερού κατά το γέμισμα της δεξαμενής.

6. Καθυστερημένος τερματισμός

Εάν επιθυμείτε, χρησιμοποιήστε αυτή τη λειτουργία για να τερματίσετε ένα πρόγραμμα στον προγραμματισμένο χρόνο.

7. Πρόγραμμα έναρξης

- Πατήστε το κουμπί “START/PAUSE” (Έναρξη/Παύση) ▷||. Η αντίστοιχη φωτεινή ένδειξη θα ανάψει, η πόρτα θα κλειδώσει και η φωτεινή ένδειξη ΚΛΕΪΔΩΜΑ ΠΟΡΤΑΣ □ θα ανάψει.
- Για να αποφύγετε τη διαρροή νερού, μην ανοίγετε το συρτάρι σαπυνοθήκης κατά τη διάρκεια ενός προγράμματος σε εξέλιξη.
- Η υπόλοιπη διάρκεια του προγράμματος μπορεί να διαφέρει. Παράγοντες όπως η ανισορροπία στο φορτίο πλύσης ή ο σχηματισμός αφρού μπορεί να επηρεάσουν τη διάρκεια του προγράμματος.



8. Αλλαγή της ρύθμισης ενός προγράμματος σε εξέλιξη, εάν χρειάζεται

- Μπορείτε να αλλάξετε τις ρυθμίσεις ενώ εκτελείται ένα πρόγραμμα. Οι αλλαγές εφαρμόζονται εφόσον η αντίστοιχη φάση του προγράμματος δεν έχει ολοκληρωθεί ακόμη.
- Για να αλλάξετε την ρύθμιση ενός προγράμματος σε εξέλιξη:
- Πατήστε το κουμπί «START/PAUSE» (Έναρξη/Παύση) ▷|| για να διακόψετε το πρόγραμμα που εκτελείται.
- Αλλάξτε τις ρυθμίσεις.
- Πατήστε ξανά το κουμπί «START/PAUSE» (Έναρξη/Παύση) ▷|| για να συνεχίσετε το πρόγραμμα.
- Εάν έχετε αλλάξει το πρόγραμμα, μην προσθέσετε απορρυπαντικό για το νέο πρόγραμμα.
- Για να αποτρέψετε την τυχαία αλλαγή ενός τρέχοντος προγράμματος (π.χ. από παιδιά),



ΕΛΛΗΝΙΚΑ

χρησιμοποιήστε τη λειτουργία «Child Lock» (Κλειδωμα για παιδιά).



Παύση τρέχοντος προγράμματος και άνοιγμα της πόρτας

- Πατήστε το κουμπί «START/PAUSE» (Έναρξη/Παύση)  για να διακόψετε το πρόγραμμα που εκτελείται.
- Εάν η στάθμη του νερού ή/και η θερμοκρασία στο τύμπανο δεν είναι υψηλή, η φωτεινή ένδειξη «DOOR LOCK» (Κλειδωμα πόρτας)  θα σβήσει. Μπορείτε να ανοίξετε την πόρτα, για παράδειγμα, για να προσθέσετε περισσότερα ρούχα ή για να αφαιρέσετε ρούχα που φορτώθηκαν κατά λάθος. Πατήστε ξανά το κουμπί «START/PAUSE» (Έναρξη/Παύση) για να συνεχίσετε το πρόγραμμα.

9. Ακύρωση προγράμματος σε εξέλιξη, εάν χρειάζεται

- Πατήστε το κουμπί ON/OFF  για να απενεργοποιήσετε το πλυντήριο ρούχων.
- Εάν η στάθμη ή/και η θερμοκρασία του νερού είναι αρκετά χαμηλή, η πόρτα ξεκλειδώνει και μπορεί να ανοίξει.
- Η πόρτα θα παραμείνει κλειδωμένη εάν υπάρχει υψηλότερη στάθμη νερού στο τύμπανο. Για να ξεκλειδώσετε την πόρτα, πατήστε πρώτα το κουμπί ON/OFF για να ενεργοποιήσετε τη συσκευή και, στη συνέχεια, πατήστε το κουμπί «SPEED» (Ταχύτητα) για να ρυθμίσετε την ταχύτητα στυσίματος σε «--», δηλαδή απενεργοποιημένη («—»θα πρέπει να εμφανίζεται στην ψηφιακή οθόνη).
- Πατήστε το κουμπί «START/PAUSE» (Έναρξη/Παύση)  για να εκτελέσετε το πρόγραμμα «SPIN» (Φυγοκέντρηση). Το νερό θα αποστραγγιστεί από το τύμπανο κατά τη διάρκεια του κύκλου πλύσης. Η πόρτα ξεκλειδώνει στο τέλος του προγράμματος.

10. Απενεργοποίηση της συσκευής μετά το τέλος του προγράμματος πλύσης

- Στο τέλος του κύκλου, στην ψηφιακή οθόνη εμφανίζεται το μήνυμα «END» (Τέλος).
- Η πόρτα μπορεί να ανοίξει μόνο όταν σβήσει η φωτεινή ένδειξη DOOR LOCK .
- Ελέγξτε ότι η φωτεινή ένδειξη DOOR LOCK είναι σβηστή και, στη συνέχεια, ανοίξτε την πόρτα και αφαιρέστε τα ρούχα.
- Πατήστε το κουμπί ON/OFF  για να απενεργοποιήσετε το πλυντήριο ρούχων.
- Αφήστε την πόρτα μισάνοιχτη για να στεγνώσει το εσωτερικό του τύμπανου και να αποφευχθούν οι οσμές και η ανάπτυξη μούχλας.

5. ΚΑΘΑΡΙΣΜΟΣ ΚΑΙ ΣΥΝΤΗΡΗΣΗ

Προειδοποίηση

Πριν από τον καθαρισμό ή την επισκευή, αποσυνδέστε τη συσκευή από το δίκτυο και κλείστε τη στρόφιγγα.

- Η καλή συντήρηση του πλυντηρίου ρούχων θα παρατείνει τη διάρκεια ζωής του. Η επιφάνεια

μπορεί να καθαριστεί με αραιωμένο ουδέτερο, μη λειαντικό απορρυπαντικό, εάν χρειαστεί. Εάν υπάρχει περίσσεια νερού, χρησιμοποιήστε ένα πανί για να το απορροφήσετε αμέσως.

- Μην χρησιμοποιείτε σφουγγάρια, σκόνες ή λειαντικά καθαριστικά για τον καθαρισμό του προϊόντος.
- Μην χρησιμοποιείτε νερό υπό πίεση για τον καθαρισμό της συσκευής.

Καθαρισμός τύμπανου

- Η σκουριά στο εσωτερικό του τυμπάνου που προκαλείται από μεταλλικά αντικείμενα πρέπει να καθαρίζεται αμέσως με απορρυπαντικά χωρίς χλώριο.
- Μην χρησιμοποιείτε σφουγγάρια από χαλύβδινο μαλλί.

Ειδοποίηση

Μην βάζετε ρούχα μέσα στο πλυντήριο κατά τη διάρκεια του καθαρισμού του τυμπάνου.

- Καθαρισμός λάστιχου πόρτας και γυαλιού
- Καθαρίζετε το τζάμι και το λάστιχο μετά από κάθε πλύση για να απομακρύνετε όλα τα ίχνη χνουδιών και λεκέδων. Η συσσώρευση χνουδιών μπορεί να προκαλέσει διαρροές.
- Αφαιρείτε κέρματα, κουμπιά ή άλλα αντικείμενα από τη φλάντζα μετά από κάθε πλύση.

Απασβέστωση της συσκευής

- Εφόσον χρησιμοποιείτε τις σωστές ποσότητες απορρυπαντικού με τα φορτία πλύσης, η αφαίρεση αλάτων δεν είναι απαραίτητη. Εάν είναι απαραίτητο να απασβέστωσητε το τύμπανο της συσκευής, ακολουθήστε τις οδηγίες του κατασκευαστή του προϊόντος αφαίρεσης αλάτων.
- Μπορούν να χρησιμοποιηθούν μικρές ποσότητες του προϊόντος αφαίρεσης αλάτων για την αφαίρεση λευκών λεκέδων στο τύμπανο του πλυντηρίου που προκαλούνται από άλατα ή εναποθέσεις ορυκτών ή μικρές ποσότητες σκουριάς που προκαλούνται από μεταλλικά αντικείμενα που έχουν παραμείνει στο τύμπανο.

ΕΙΔΟΠΟΙΗΣΗ: Τα προϊόντα αφαίρεσης αλάτων περιέχουν οξέα τα οποία μπορούν να βλάψουν μέρη της συσκευής και να αποχρωματίσουν τα ρούχα.

Ανασκόπηση του λάστιχου εισόδου νερού

Ελέγξτε το λάστιχο εισόδου νερού τουλάχιστον μία φορά το χρόνο. Εάν υπάρχουν ρωγμές, θα πρέπει να αντικατασταθεί αμέσως. Κατά τη διάρκεια του κύκλου πλύσης, η πίεση του νερού είναι πολύ ισχυρή και ένας ραγισμένος σωλήνας εισόδου νερού μπορεί εύκολα να ανοίξει.

Καθαρισμός του συρταριού σαπουνόθηκης

Καθαρίζετε τακτικά τις θήκες του απορρυπαντικού και του μαλακτικού για να αποφύγετε τις εμπλοκές που οδηγούν σε υπερχειλίση νερού.

Ο σωστός καθαρισμός του συρταριού εξασφαλίζει ότι τα πρόσθετα ρέουν σωστά στο

πλυντήριο.

1. Ανοίξτε το συρτάρι, πιέστε το άκρο της προεξοχής του συρταριού (όπως φαίνεται από το βέλος στην εικόνα 18), αφήστε το άκρο της προεξοχής του συρταριού και τραβήξτε το συρτάρι σαπουνοθήκης τελείως προς τα έξω.
2. Καθαρίστε τις δύο θήκες απορρυπαντικού σε σκόνη και μαλακτικού χρησιμοποιώντας νερό σε θερμοκρασία δωματίου και αφαιρέστε τυχόν υπολείμματα από το εσωτερικό τους.
3. Επιστρέψτε το συρτάρι στην αρχική του θέση.

Υπόμνημα Εικόνα 18:

1. Άκρο της προεξοχής του διανομέα.
2. Πιέστε προς αυτή την κατεύθυνση.
3. Δοχείο αυτόματης δόσης για υγρό απορρυπαντικό.
4. Αφαιρέστε τον διανομέα.

Προειδοποίηση

Μην χρησιμοποιείτε οινόπνευμα, διαλύτες ή χημικά.

Μπορείτε να χρησιμοποιήσετε μια μαλακή βούρτσα για να αφαιρέσετε τα υπολείμματα απορρυπαντικού που έχουν προσκολληθεί στο συρτάρι σαπουνοθήκης.

Σημείωση: Κατά τη διάρκεια της διαδικασίας καθαρισμού, μην ανοίγετε το καπάκι του δοχείου αυτόματης δόσης υγρού απορρυπαντικού, μην γέρνετε και μην περιστρέψετε το συρτάρι για να αποφύγετε το υγρό απορρυπαντικό να χυθεί έξω.

Σημείωση: Μην χρησιμοποιείτε το πλυντήριο ρούχων χωρίς να έχει τοποθετηθεί σωστά το συρτάρι σαπουνοθήκης. Όταν το πλυντήριο ρούχων βρίσκεται σε λειτουργία, βεβαιωθείτε ότι το συρτάρι είναι εντελώς κλειστό.

Καθαρισμός του φίλτρου πλέγματος στο λάστιχο εισόδου νερού και στη βαλβίδα εισόδου νερού

1. Κλείστε τη βρύση (στρόφιγγα) και ξεβιδώστε το λάστιχο εισόδου νερού (Εικ. 19)
2. Καθαρίστε προσεκτικά το φίλτρο πλέγματος στο άκρο του λάστιχου με μια λεπτή βούρτσα (Εικ. 20)
3. Τώρα ξεβιδώστε με το χέρι το λάστιχο εισόδου νερού στο πίσω μέρος της συσκευής. Αφαιρέστε το φίλτρο πλέγματος από τη βαλβίδα εισαγωγής νερού στο πίσω μέρος της συσκευής με πένσα με μακριά μύτη (προσέξτε να μην το καταστρέψετε) και καθαρίστε το προσεκτικά (Εικ. 21)
4. Τοποθετήστε ξανά το φίλτρο πλέγματος στο πίσω μέρος του πλυντηρίου ρούχων. Συνδέστε ξανά το λάστιχο εισόδου νερού στη βρύση και στη συσκευή. Μην χρησιμοποιείτε εργαλείο για να συνδέσετε το λάστιχο εισόδου. Ανοίξτε τη βρύση του νερού και ελέγξτε ότι όλες οι συνδέσεις είναι σφιχτές (Εικ. 22)

Καθαρισμός του φίλτρου και της αντλίας αποχέτευσης

ΠΡΟΕΙΔΟΠΟΙΗΣΗ: ΚΙΝΔΥΝΟΣ ΕΓΚΑΥΜΑΤΩΝ Κίνδυνος τραυματισμού του δέρματος από το ζεστό νερό!

Να είστε ιδιαίτερα προσεκτικοί κατά την αποστράγγιση του νερού από τη συσκευή και το άνοιγμα του καπακιού.

Συνιστάται να καθαρίζετε το φίλτρο της αντλίας αποχέτευσης κατά διαστήματα, ώστε να μην δημιουργούνται βλάβες.

Η αντλία της συσκευής μπορεί να μπλοκάρει από σκόρπιες ακαθαρσίες (θυμηθείτε να ελέγχετε το τύμπανο και να αφαιρείτε τις ορατές ακαθαρσίες μετά από κάθε φόρτωση). Τα υφάσματα που αφήνουν μεγάλες ποσότητες χνούδι μπορούν επίσης να προκαλέσουν αποφράξεις.

Για να φτάσετε στο φίλτρο της αντλίας αποχέτευσης, πρέπει πρώτα να ανοίξετε το κάλυμμα στην κάτω δεξιά πλευρά. Πιέστε ελαφρά για να ανοίξετε το καπάκι (Εικ. 23) Με το καπάκι ανοιχτό, προχωρήστε ως εξής:

1. Εάν η συσκευή δεν έχει αποστραγγιστεί, δοκιμάστε να την αποστραγγίσετε τώρα. Αρχικά, γυρίστε τον επιλογέα του κύκλου πλύσης για να επιλέξετε το πρόγραμμα «SPIN» (Φυγοκέντρηση), πατήστε το κουμπί «SPEED» (Ταχύτητα) μέχρι να εμφανιστεί στην οθόνη η ένδειξη “—” και, στη συνέχεια, πατήστε το κουμπί «START/PAUSE» (Εναρξη/Παύση) . Περιμένετε λίγο μέχρι η αντλία να στραγγίξει το νερό από το τύμπανο. Εάν η αντλία είναι τελείως μπλοκαρισμένη, το νερό δεν θα μπορέσει να αποστραγγιστεί και ο κύκλος θα τερματιστεί.
2. Κλείστε τη βρύση ώστε να μην εισέλθει άλλο νερό. Απενεργοποιήστε τη συσκευή. Αποσυνδέστε το φισ τροφοδοσίας.
3. Χρησιμοποιήστε το αφαιρούμενο λάστιχο αποχέτευσης που βρίσκεται στο άνοιγμα πρόσβασης του φίλτρου για να στραγγίξετε το υπόλοιπο νερό σε ένα κατάλληλο δοχείο (μπορούν να στραγγιστούν έως και 20 λίτρα νερού). Αφαιρέστε την τάπα από το λάστιχο και τοποθετήστε το στο πλάι ενός κατάλληλου δοχείου και αφήστε το νερό να στραγγίξει από το τύμπανο. Όταν τελειώσετε, τοποθετήστε την τάπα στο άκρο του λάστιχου και επιστρέψτε τον λάστιχο στη θέση αποθήκευσής του. Προσέξτε να μην χυθεί το αποστραγγισμένο νερό στο έδαφος (Εικ. 24)
4. Γυρίστε το κάλυμμα του φίλτρου αριστερόστροφα για να αφαιρέσετε το φίλτρο. Μια μικρή ποσότητα υπολειπόμενου νερού μπορεί να εξέλθει όταν αφαιρεθεί το καπάκι. Καθαρίστε το εσωτερικό, καθώς και το ίδιο το φίλτρο, αφαιρώντας τυχόν σκουπίδια ή ξένα αντικείμενα. Αφαιρέστε τυχόν χνούδια, ρύπους ή υπολείμματα απορρυπαντικού από το σπείρωμα του φίλτρου. Μπορείτε να χρησιμοποιήσετε νερό, ένα πανί ή μια μαλακή βούρτσα. Επανατοποθετήστε το στην αρχική του θέση (Εικ. 25)
5. Κλείστε το καπάκι και σκουπίστε τυχόν διαρροή νερού (Εικ. 26)

6. ΕΠΙΛΥΣΗ ΠΡΟΒΛΗΜΑΤΩΝ

Πρόβλημα	Αιτία/Πιθανή λύση
Υπάρχουν χρωματιστοί λεκέδες και λεκέδες λαδιού στο τύμπανο.	Η συσκευή απαιτεί πλύσιμο στο σέρβις. Εκτελέστε έναν κύκλο πλύσης "DRUM CLEAN" (Καθαρισμός τυμπάνου) χωρίς απορρυπαντικό και ρούχα.
Κακές μυρωδιές	Λόγω της χρήσης εξαρτημάτων από καουτσούκ, το μηχάνημα θα έχει μια μυρωδιά καουτσούκ στην αρχή της χρήσης, αλλά αυτή η μυρωδιά θα εξαφανιστεί σταδιακά κατά τη διάρκεια της χρήσης. Αφήστε την πόρτα ανοιχτή μετά από κάθε κύκλο πλύσης.
Η πόρτα δεν μπορεί να ανοίξει	Η λειτουργία προστασίας ασφαλείας είναι ενεργοποιημένη και η θερμοκρασία του νερού ή/και η στάθμη του νερού είναι πολύ υψηλή. Εάν το πρόγραμμα έχει ολοκληρωθεί κανονικά, αλλά υπάρχει διακοπή ρεύματος. Είναι ενεργοποιημένη η λειτουργία κλειδώματος για παιδιά "CHILD LOCK"; Απενεργοποιήστε τη λειτουργία κλειδώματος για παιδιά. Απενεργοποιήστε τη λειτουργία καθυστερημένου τερματισμού.
Διαρροή νερού από το συρτάρι σαπυνοθήκης	Ο διανομέας έχει μπλοκάρει με απορρυπαντικό και χρειάζεται καθαρισμό. Η πίεση του νερού είναι πολύ υψηλή και πρέπει να μειωθεί. Κλείστε ελαφρά τη βρύση στο σωλήνα παροχής νερού και δοκιμάστε ξανά. Η συσκευή έχει γείρει προς τα εμπρός - Πρέπει να είναι οριζόντια όταν βρίσκεται στην τελική της θέση.
Διαρροή νερού	Το λάστιχο εισόδου νερού είναι χαλαρό, ελέγξτε τις συνδέσεις. Το λάστιχο εισόδου νερού είναι σφιστό, αλλά εξακολουθεί να έχει διαρροές- εάν ναι, αντικαταστήστε τις ελαστικές ροδέλες ή το λάστιχο εισόδου νερού δεν έχει ελαστική ροδέλα. Το λάστιχο αποχέτευσης δεν είναι σωστά τοποθετημένο. Σε περίπτωση διαρροής νερού στο εσωτερικό του μηχανήματος, απενεργοποιήστε την παροχή ρεύματος και επικοινωνήστε με το επίσημο κέντρο εξυπηρέτησης της Cecotec

Δεν ενεργοποιείται	<p>Η συσκευή δεν είναι πλήρως συνδεδεμένη στην πρίζα ή δεν είναι αρκετά συνδεδεμένη ώστε να κάνει σωστή επαφή.</p> <p>Δεν υπάρχει ρεύμα στην πρίζα. Ελέγξτε τις ασφάλειες και τα συστήματα ελέγχου και προστασίας της ηλεκτρικής εγκατάστασης.</p>
Ο κύκλος πλύσης δεν ξεκινάει	<p>Η πόρτα δεν είναι σωστά κλεισμένη.</p> <p>Δεν έχει πατηθεί το κουμπί “START/PAUSE” (Έναρξη/Παύση)</p> <p>Η βρύση του νερού δεν έχει ανοίξει για να επιτρέψει τη ροή του νερού στη συσκευή.</p> <p>Έχει ρυθμιστεί η λειτουργία καθυστερημένου τερματισμού.</p>
Δεν μπαίνει νερό ή απορρυπαντικό στο τύμπανο. Εμφανίζεται στην οθόνη το σφάλμα “E02”.	<p>Το λάστιχο εισόδου νερού έχει στραβώσει ή λυγίσει.</p> <p>Το λάστιχο εισόδου νερού δεν είναι συνδεδεμένο με την παροχή νερού.</p> <p>Η πίεση του νερού είναι πολύ χαμηλή.</p> <p>Η βρύση του νερού δεν έχει ανοίξει για να επιτρέψει τη ροή του νερού στο πλυντήριο.</p> <p>Δεν υπάρχει παροχή νερού στην κατοικία.</p> <p>Το φίλτρο πλέγματος στο λάστιχο εισόδου νερού ή/και η βαλβίδα εισόδου νερού έχει μπλοκάρει.</p> <p>Η βρύση ή/και ο σωλήνας παροχής νερού έχει παγώσει.</p> <p>Δεν έχει πατηθεί το κουμπί “START/PAUSE” (Έναρξη/Παύση)</p> <p>Υπάρχει ήδη αρκετό νερό στο τύμπανο.</p>
Εκροή νερού κατά την έναρξη του προγράμματος	<p>Αυτό δεν αποτελεί πρόβλημα. Μην ανοίγετε την πόρτα για να ρίξετε το νερό απευθείας στο τύμπανο πριν από την έναρξη του προγράμματος, διαφορετικά το μηχάνημα μπορεί να αδειάσει το νερό που χύθηκε στο τύμπανο κατά την έναρξη του προγράμματος.</p>
Η στάθμη του νερού είναι πολύ χαμηλή όταν το μηχάνημα εκτελεί πλύση.	<p>Αυτό δεν αποτελεί πρόβλημα. Η κατανάλωση νερού στον κύκλο πλύσης αυτής της συσκευής είναι σχετικά μικρή, η στάθμη του νερού στον κύκλο πλύσης είναι χαμηλότερη από εκείνη άλλων τύπων πλυντηρίων ρούχων.</p>
Υπερχείλιση νερού κατά τη λειτουργία του κύκλου πλύσης	<p>Εάν η στάθμη του νερού πέσει, το μηχάνημα θα ανακτήσει αυτόματα το νερό.</p> <p>Όταν η ποσότητα των ρούχων προς πλύση είναι πολύ μεγάλη, η συσκευή μπορεί να γεμίσει το νερό αυτόματα αρκετές φορές κατά τη διάρκεια της λειτουργίας του κύκλου πλύσης.</p>

ΕΛΛΗΝΙΚΑ

<p>Υπάρχει πολύς αφρός στο τύμπανο ή υπερχειλίζει αφρός από το συρτάρι σαπουνοθήκης.</p>	<p>Το απορρυπαντικό δεν είναι κατάλληλο για πλύσιμο στο πλυντήριο (πρέπει να αναγράφεται το κείμενο “για πλυντήριο ρούχων” ή “πλύσιμο στο χέρι και στο πλυντήριο” ή κάτι παρόμοιο). Χρησιμοποιήθηκε πολύ απορρυπαντικό- σε μαλακό νερό χρειάζεται λιγότερο απορρυπαντικό.</p>
<p>Η περιστροφή υψηλής ταχύτητας πρέπει να επαναληφθεί πολλές φορές (φυγοκέντρηση).</p>	<p>Λόγω των διαφορετικών τύπων και υλικών των ρούχων, το σύστημα εξισορρόπησης φορτίου της συσκευής μπορεί να ταλαντεύεται και να διασκορπίζει πολλές φορές τα ρούχα για να παρατείνει το χρόνο φυγοκέντρησης. Πρόκειται για ένα φυσιολογικό φαινόμενο και όχι για βλάβη της συσκευής.</p>
<p>Το μηχάνημα δεν φυγοκεντρώνει</p>	<p>Δεν έχει επιλεγεί ταχύτητα περιστροφής. Στην οθόνη εμφανίζεται η ένδειξη “—“</p>
<p>Το μηχάνημα δονείται πολύ κατά τη διάρκεια του κύκλου στυψίματος.</p>	<p>Οι βάσεις δεν έχουν ρυθμιστεί, με αποτέλεσμα το μηχάνημα να κουνιέται. Νέα εγκατάσταση: οι βίδες μεταφοράς, συμπεριλαμβανομένου του πλαστικού αποστάτη, ή η συσκευασία πολυστερίνης δεν έχει αφαιρεθεί κατά την εγκατάσταση του μηχανήματος. Η συσκευή έχει παγιδευτεί ανάμεσα σε έπιπλα ή/και τοίχους. Το φορτίο είναι ελαφρώς μη ισορροπημένο και η συσκευή περιστρέφεται, αλλά με μικρότερη ταχύτητα.</p>
<p>Το αποτέλεσμα της φυγοκέντρησης δεν είναι ιδανικό</p>	<p>Όταν πλένετε λιγότερα ρούχα, όπως ένα παντελόνι, ένα πουλόβερ, μια πετσέτα μπάνιου κ.λπ., το μηχάνημα ενδέχεται να μην ολοκληρώσει τη διαδικασία στυψίματος λόγω της προστασίας ισορροπίας. Εάν το φορτίο είναι ελαφρώς μη ισορροπημένο, η συσκευή θα περιστραφεί, αλλά με χαμηλότερη ταχύτητα και όχι με την προεπιλεγμένη ταχύτητα στυψίματος του κύκλου ή τη ρύθμιση ταχύτητας στυψίματος για τον κύκλο.</p>

<p>Το μηχάνημα δεν αδειάζει, αδειάζει αργά ή στην οθόνη εμφανίζεται η ένδειξη "E03".</p>	<p>Η άκρη του λάστιχου αποχέτευσης είναι πολύ ψηλά. Θα πρέπει να εγκατασταθεί σε ύψος 65-100 cm από το έδαφος. Το φίλτρο της αντλίας αποχέτευσης έχει μπλοκάρει. Το λάστιχο αποχέτευσης έχει στραβώσει ή λυγίσει. Το λάστιχο αποχέτευσης είναι μπλοκαρισμένο ή παγωμένο.</p>
<p>Ο χρόνος του προγράμματος πλύσης σταματά να μετράει πριν από την είσοδο στη διαδικασία φυγοκέντρησης υψηλής ταχύτητας.</p>	<p>Αυτό δεν αποτελεί πρόβλημα. Το σύστημα εξισορρόπησης φορτίου της συσκευής ανακατεύει και διασκορπίζει τα ρούχα στο τύμπανο για μεγάλο χρονικό διάστημα, ώστε να επιτευχθεί ισορροπία και να ολοκληρωθεί η φυγοκέντρηση υψηλής ταχύτητας. Κατά τη διαδικασία της ανακατεύθυνσης και της διασκόρπισης, ο χρόνος του προγράμματος σταματά να μετράει πριν η συσκευή φτάσει στη διαδικασία φυγοκέντρησης υψηλής ταχύτητας.</p>
<p>Το πρόγραμμα πλύσης διαρκεί πάρα πολύ</p>	<p>Οι χρόνοι του προγράμματος ποικίλλουν ανάλογα με την πίεση του νερού, το εισαγόμενο νερό, τη θερμοκρασία κ.λπ. Εάν το φορτίο πλύσης δεν είναι ισορροπημένο, ο χρόνος θα αυξηθεί.</p>
<p>Υπερβολικός θόρυβος</p>	<p>Θα υπάρχει πάντα κάποιος θόρυβος από τον κινητήρα, την αντλία και το τύμπανο κατά τη διάρκεια της φυγοκέντρησης. Το πλυντήριο αγγίζει άλλα αντικείμενα. Πέφτουν στο τύμπανο αντικείμενα όπως τσιμπίδακια ή μεταλλικά αντικείμενα.</p>
<p>Το μηχάνημα γεμίζει συνεχώς με νερό και αδειάζει συνεχώς.</p>	<p>Η άκρη του λάστιχου αποχέτευσης είναι πολύ χαμηλά. Θα πρέπει να εγκατασταθεί σε ύψος 65-100 cm από το έδαφος Το άκρο του λάστιχου αποχέτευσης έχει μπει πολύ βαθιά μέσα στον στάσιμο σωλήνα, ο αγκώνας του λάστιχου πρέπει να τοποθετηθεί σε απόσταση 100 mm από το άκρο του λάστιχου αποχέτευσης. Το άκρο του λάστιχου αποχέτευσης είναι βυθισμένο στο νερό που απορρίπτεται.</p>

ΕΛΛΗΝΙΚΑ

Το αποστραγγιζόμενο νερό επιστρέφει στη συσκευή	Εάν το άκρο του λάστιχου αποχέτευσης ακουμπήσει το νερό που απορρίπτεται (νερό που αποστραγγίζεται από το πλυντήριο ρούχων), αυτό (το νερό που απορρίπτεται) μπορεί να αναρροφηθεί πίσω στη συσκευή και να προκαλέσει ζημιά στη συσκευή ή στα ρούχα.
Ο πίνακας ελέγχου ζεσταίνεται	Πρόκειται για ένα ελαφρύ φαινόμενο θέρμανσης των ηλεκτρονικών εξαρτημάτων στην πλακέτα PCB που είναι εγκατεστημένη στο πίσω μέρος του πίνακα ελέγχου.
Γενικά προβλήματα	Η συσκευή σας περιέχει αισθητήρες που παρακολουθούν την πρόοδο κατά τη διάρκεια του κύκλου πλύσης (π.χ. στάθμη νερού, θερμοκρασία, μη ισορροπημένα φορτία, χρόνος/πρόοδος πλύσης). Κανονικά, αν η συσκευή σας ολοκληρώσει τον κύκλο με επιτυχία, δεν είναι πολύ πιθανό να υπάρχει κάποιο πρόβλημα.

- Μην επισκευάσετε ή αντικαταστήσετε οποιοδήποτε μέρος της συσκευής, εκτός αν σας δοθεί ειδική οδηγία στο παρόν εγχειρίδιο οδηγιών χρήσης. Μπορεί να οδηγήσει σε ένα επικίνδυνο περιστατικό που θέτει σε κίνδυνο την υγεία σας ή/και προκαλεί υλικές ζημιές.
- Σε περίπτωση βλάβης, επικοινωνήστε με το επίσημο κέντρο εξυπηρέτησης της Cecotec.
- Χρησιμοποιήστε αυθεντικά ανταλλακτικά.

ΣΗΜΑΝΤΙΚΟ: Μην έρχεστε σε επαφή με τα ακόλουθα εσωτερικά εξαρτήματα ενώ η συσκευή είναι συνδεδεμένη: βαλβίδα(ες) εισόδου, αντλία αποχέτευσης, ψύκτρα ελεγκτή κινητήρα, PCB.

Σφάλματα

Σφάλμα	Αιτία	Λύση
E02	Δεν εισέρχεται νερό	Ελέγξτε αν η βρύση είναι ανοιχτή. Εάν διακοπεί η παροχή νερού. Είναι μπλοκαρισμένο το φίλτρο πλέγματος στο λάστιχο εισόδου νερού και στη βαλβίδα εισόδου νερού; Μήπως έχει παγώσει ο σωλήνας εισόδου νερού της συσκευής; Καταργήστε τις προηγούμενες αιτίες αποτυχίας. Εάν ο κωδικός σφάλματος εξακολουθεί να υφίσταται, επικοινωνήστε με το επίσημο κέντρο εξυπηρέτησης της Cecotec.
E03	Βλάβη αποχέτευσης	Καθαρίστε το φίλτρο της αντλίας. Ελέγξτε αν το λάστιχο αποχέτευσης έχει λυγίσει, στραβώσει ή μπλοκαριστεί. Αποκλείστε τις προηγούμενες αιτίες αποτυχίας. Εάν ο κωδικός σφάλματος εξακολουθεί να υφίσταται, επικοινωνήστε με το επίσημο κέντρο εξυπηρέτησης της Cecotec.

U4	Βλάβη κλειδώματος πόρτας	<p>Η πόρτα δεν είναι σωστά κλειδωμένη και η κλειδαριά της πόρτας δεν λειτουργεί κανονικά. Κλείστε ξανά την πόρτα, γυρίστε το κουμπί επιλογής κύκλου πλήσης στη θέση «OFF» για να απενεργοποιήσετε την παροχή ρεύματος και, στη συνέχεια, γυρίστε το κουμπί επιλογής για να επιλέξετε οποιοδήποτε πρόγραμμα πλήσης και πατήστε το κουμπί START/PAUSE για να επανεκκινήσετε το πρόγραμμα. Αποκλείστε τις αιτίες αυτής της δυσλειτουργίας. Εάν ο κωδικός σφάλματος εξακολουθεί να υφίσταται, επικοινωνήστε με το επίσημο κέντρο εξυπηρέτησης της Cecotec.</p> <p>Εάν εμφανιστεί ο κωδικός σφάλματος και δεν μπορείτε να ανοίξετε την πόρτα, η κλειδαριά της πόρτας μπορεί να είναι ελαττωματική, επικοινωνήστε με το επίσημο κέντρο εξυπηρέτησης της Cecotec.</p>
----	--------------------------	--

H	H θερμοκρασία του τυμπάνου είναι υψηλή	Πατήστε το κουμπί START/PAUSE για να διακόψετε τη λειτουργία της συσκευής και περιμένετε μερικά λεπτά. Όταν η θερμοκρασία στο τύμπανο πέσει σε ένα ασφαλές επίπεδο και ο κωδικός σφάλματος στην οθόνη διαγραφεί, πατήστε το κουμπί START/PAUSE για να συνεχίσετε με το υπόλοιπο πρόγραμμα. Εάν ο κωδικός σφάλματος εξακολουθεί να υφίσταται, επικοινωνήστε με το επίσημο κέντρο εξυπηρέτησης της Cecotec.
EXX	Άλλα σφάλματα	Γυρίστε το κουμπί επιλογών για να απενεργοποιήσετε τη συσκευή, αποσυνδέστε το καλώδιο ρεύματος και επικοινωνήστε με το επίσημο κέντρο εξυπηρέτησης της Cecotec.



Σημείωση: Βεβαιωθείτε ότι έχετε ελέγξει την αιτία της βλάβης και ότι η βλάβη έχει επιλυθεί πριν πατήσετε ξανά το κουμπί START/PAUSE. Εάν ο κωδικός σφάλματος διαγραφεί, η συσκευή θα συνεχίσει να λειτουργεί, ενώ εάν ο κωδικός σφάλματος εξακολουθεί να υφίσταται, αποσυνδέστε το καλώδιο ρεύματος και καλέστε το επίσημο κέντρο εξυπηρέτησης της Cecotec για βοήθεια το συντομότερο δυνατό.

Εάν δεν αδειάσετε το περιεχόμενο των τσεπών, μπορεί να προκληθεί απόφραξη της αντλίας ή του λάστιχου αποχέτευσης ή να προκληθεί ζημιά στη συσκευή.

Μην πλένετε αντικείμενα που δεν έχουν ετικέτα πλυντηρίου και μην πλένετε αντικείμενα που δεν έχουν σχεδιαστεί για πλύσιμο στο πλυντήριο.

7. ΤΕΧΝΙΚΕΣ ΠΡΟΔΙΑΓΡΑΦΕΣ

Μπορείτε να αποκτήσετε πρόσβαση στη βάση δεδομένων του προϊόντος, όπου είναι αποθηκευμένες οι πληροφορίες του μοντέλου σας, σκανάροντας τον κωδικό QR (που βρίσκεται επίσης στην ενεργειακή ετικέτα).

Στοιχεία αναφοράς	00161	00162	00163
Μοντέλο	Bolero DressCode 9900 Autodose Inverter FullColor A	Bolero DressCode 9900 Autodose Inverter FullColor Steel A	Bolero DressCode 9900 Autodose Inverter FullColor Ice Blue A
Κωδικός QR			
Ονομαστική τάση	220-240V~		
Ονομαστική συχνότητα:	50 Hz		
Χωρητικότητα πλύσης	9 Kg		
Ονομαστική ισχύς πλυσίματος	2000 W		
Τυπική πίεση νερού	0,03 MPa~1 MPa		
Βαθμός προστασίας	IP X4		

Οι τεχνικές προδιαγραφές ενδέχεται να αλλάξουν χωρίς προηγούμενη ειδοποίηση για τη βελτίωση της ποιότητας του προϊόντος.

Κατασκευασμένο στην Κίνα | Σχεδιασμένο στην Ισπανία

8. ΤΕΧΝΙΚΑ ΦΥΛΛΑΔΙΑ

Μέθοδος εισαγωγής για το νέο πρότυπο ενεργειακής απόδοσης (EN60456:2016 + FprAA:2020)

Eco 40-60, (οι παράμετροι δεν έχουν οριστεί από προεπιλογή)

9 Kg BLDC	20 °C	Cotton (Βαμβάκι)	Wool (Μαλλι)	Quick wash (Γρήγορο πλύσιμο)
Ονομαστική χωρητικότητα / Kg	2	9	1	1
Διάρκεια του προγράμματος (h:min)	0:39	0:57	0:50	0:15
Κατανάλωση ενέργειας (Kwh/κύκλος)	0,24	1,25	0,20	0,10
Κατανάλωση νερού (L/κύκλος)	65	80	70	40
Θερμοκρασία MAX / °C	30	55	35	35
Υπολειμματική υγρασία	75%	70%	85%	75%
Ταχύτητα περιστροφής / rpm	700	900	500	700

Το πρόγραμμα Eco 40-60 μπορεί να πλένει βαμβακερά ρούχα με κανονική βρωμιά που μπορούν να πλυθούν στους 40 °C ή 60 °C, μαζί στον ίδιο κύκλο, και αυτό το πρόγραμμα χρησιμοποιείται για την αξιολόγηση της συμμόρφωσης με τη νομοθεσία της ΕΕ για τον οικολογικό σχεδιασμό,

- Τα πιο ενεργειακά αποδοτικά προγράμματα είναι γενικά εκείνα που λειτουργούν σε χαμηλότερες θερμοκρασίες και για μεγαλύτερη διάρκεια,
- Ο θόρυβος και η υπολειμματική υγρασία επηρεάζονται από την ταχύτητα περιστροφής: όσο υψηλότερη είναι η ταχύτητα περιστροφής στη φάση της φυγοκέντρωσης, τόσο υψηλότερος είναι ο θόρυβος και τόσο χαμηλότερη η υπολειμματική υγρασία,
- Οι αξίες που δίνονται για τα προγράμματα εκτός του προγράμματος Eco40-60 και του κύκλου πλύσης είναι μόνο ενδεικτικές.

ΕΛΛΗΝΙΚΑ

ΠΑΡΑΜΕΤΡΟ	ΜΟΝΑΔΑ	ΑΞΙΑ
Ονομαστική χωρητικότητα για τον κύκλο πλύσης, σε διαστήματα 0,5 kg(c)	kg	9,0
Κατανάλωση ισχύος για το πρόγραμμα ECO 40-60 σε ονομαστική χωρητικότητα ($E_{w,full}$)	kWh/ κύκλος	0,863
Κατανάλωση ισχύος για το πρόγραμμα ECO 40-60 στη μισή χωρητικότητα ($E_{w,1/2}$)	kWh/ κύκλος	0,478
Κατανάλωση ισχύος για το πρόγραμμα ECO 40-60 στο ένα τέταρτο της ονομαστικής χωρητικότητας ($E_{w,1/4}$)	kWh/ κύκλος	0,191
Σταθμισμένη κατανάλωση ενέργειας του προγράμματος ECO 40-60 (E_w)	kWh/ κύκλος	0,494
Τυπική κατανάλωση ενέργειας του προγράμματος ECO 40-60 (SCE_w)	kWh/ κύκλος	0,951
Δείκτης ενεργειακής απόδοσης για τον κύκλο πλύσης (EEI_w)	—	51,9
Κατανάλωση νερού για το πρόγραμμα ECO 40-60 σε ονομαστική χωρητικότητα ($W_{w,full}$)	L/κύκλος	69,8
Κατανάλωση νερού για το πρόγραμμα ECO 40-60 στη μισή χωρητικότητα ($W_{w,1/2}$)	L/κύκλος	44,9
Κατανάλωση νερού για το πρόγραμμα ECO 40-60 στο ένα τέταρτο της ονομαστικής χωρητικότητας ($W_{w,1/4}$)	L/κύκλος	33,9
Σταθμισμένη κατανάλωση νερού στον κύκλο πλύσης (W_w)	L/κύκλος	49
Δείκτης απόδοσης πλύσης του προγράμματος ECO 40-60 σε ονομαστική χωρητικότητα (I_w)	—	1,031
Δείκτης απόδοσης κύκλου πλύσης σε ονομαστική χωρητικότητα (J_w)	—	1,031
Δείκτης απόδοσης του κύκλου πλύσης στη μισή ονομαστική χωρητικότητα (J_w)	—	1,031
Απόδοση ξεπλύματος του προγράμματος ECO 40-60 στην ονομαστική χωρητικότητα (I_R)	g/kg	5,0
Απόδοση ξεπλύματος του προγράμματος ECO 40-60 στη μισή ονομαστική χωρητικότητα (I_R)	g/kg	5,0
Απόδοση ξεπλύματος του προγράμματος ECO 40-60 στο ένα τέταρτο της ονομαστικής χωρητικότητας (I_R)	g/kg	5,0
Διάρκεια προγράμματος ECO 40-60 σε ονομαστική ισχύ (t_w)	h:min	3:48
Διάρκεια προγράμματος ECO 40-60 στο μισό της ονομαστικής ισχύος (t_w)	h:min	2:54

Διάρκεια προγράμματος ECO 40-60 στο ένα τέταρτο της ονομαστικής ισχύος (t_w)	h:min	2:54
Θερμοκρασία που επιτυγχάνεται για τουλάχιστον 5 λεπτά εντός του φορτίου κατά τη διάρκεια του προγράμματος ECO 40-60 στην ονομαστική χωρητικότητα (T)	°C	35
Θερμοκρασία που επιτυγχάνεται για τουλάχιστον 5 λεπτά στο εσωτερικό του φορτίου κατά τη διάρκεια του προγράμματος ECO 40-60 στη μισή ονομαστική χωρητικότητα (T)	°C	30
Θερμοκρασία που επιτυγχάνεται για τουλάχιστον 5 λεπτά εντός του φορτίου κατά τη διάρκεια του προγράμματος ECO 40-60 στο ένα τέταρτο της ονομαστικής χωρητικότητας (T)	°C	20
Ταχύτητα στυψίματος στη φάση φυγοκέντρωσης του προγράμματος ECO 40-60 στην ονομαστική χωρητικότητα (S)	rpm	1400
Ταχύτητα στυψίματος στη φάση φυγοκέντρωσης του προγράμματος ECO 40-60 στη μισή ονομαστική χωρητικότητα (S)	rpm	1400
Ταχύτητα στυψίματος στη φάση φυγοκέντρωσης του προγράμματος ECO 40-60 στο ένα τέταρτο της ονομαστικής χωρητικότητας (S)	rpm	1400
Περιεκτικότητα σε σταθμισμένη υπολειμματική υγρασία μετά το πλύσιμο (D)	%	62,0
Εκπομπές αερομεταφερόμενου ακουστικού θορύβου κατά τη διάρκεια του προγράμματος ECO 40-60 (φάση φυγοκέντρωσης)	dB(A) re 1 Pw	76
Κατανάλωση ισχύος σε κατάσταση απενεργοποίησης (P_o) (κατά περίπτωση)	W	0,50
Κατανάλωση ισχύος σε κατάσταση αναμονής (P_{sm}) (κατά περίπτωση)	W	0,50
Εμφανίζονται πληροφορίες σε κατάσταση αναμονής;	—	Όχι
Κατανάλωση ισχύος σε κατάσταση αναμονής (P_{sm}) (κατά περίπτωση)	W	—
Κατανάλωση ισχύος σε καθυστερημένη εκκίνηση (P_{ds}) (κατά περίπτωση)	W	4,00

9. ΑΝΑΚΥΚΛΩΣΗ ΗΛΕΚΤΡΙΚΟΥ ΚΑΙ ΗΛΕΚΤΡΟΝΙΚΟΥ ΥΛΙΚΟΥ



Αυτό το σύμβολο υποδεικνύει ότι, σύμφωνα με τους ισχύοντες κανονισμούς, το προϊόν ή/και η μπαταρία πρέπει να απορρίπτονται χωριστά από τα οικιακά απορρίμματα. Όταν αυτό το προϊόν φτάσει στο τέλος της λειτουργικής του ζωής,

ΕΛΛΗΝΙΚΑ

θα πρέπει να αφαιρέσετε τις μπαταρίες/αυτοσωρευτές και να το μεταφέρετε σε ένα σημείο συλλογής που έχει οριστεί από τις τοπικές αρχές.

Για λεπτομερείς πληροφορίες σχετικά με τον τρόπο σωστής απόρριψης των ηλεκτρικών και ηλεκτρονικών συσκευών και/ή των μπαταριών, οι καταναλωτές θα πρέπει να απευθύνονται στις τοπικές αρχές.

Η τήρηση των ανωτέρω οδηγιών θα συμβάλει στην προστασία του περιβάλλοντος.

10. ΤΕΧΝΙΚΗ ΥΠΟΣΤΗΡΙΞΗ ΚΑΙ ΕΓΓΥΗΣΗ

Η Cecotec θα φέρει ευθύνη έναντι του τελικού χρήστη ή του καταναλωτή για τυχόν έλλειψη συμμόρφωσης που υφίσταται κατά τη στιγμή της παράδοσης του προϊόντος σύμφωνα με τους όρους, τις προϋποθέσεις και τις προθεσμίες που καθορίζονται από τους ισχύοντες κανονισμούς. Συνιστάται οι επισκευές να εκτελούνται από εξειδικευμένο προσωπικό.

Εάν διαπιστώσετε κάποιο περιστατικό με το προϊόν ή έχετε οποιαδήποτε απορία, επικοινωνήστε με την επίσημη υπηρεσία τεχνικής υποστήριξης της Cecotec στο +34 96 321 07 28.

11. COPYRIGHT

Τα δικαιώματα πνευματικής ιδιοκτησίας των κειμένων του παρόντος εγχειριδίου ανήκουν στην CECOTEC INNOVACIONES, S.L. Όλα τα δικαιώματα διατηρούνται. Το περιεχόμενο της παρούσας έκδοσης δεν επιτρέπεται, εν όλω ή εν μέρει, να αναπαραχθεί, να αποθηκευτεί σε σύστημα αναπαραγωγής, να μεταδοθεί ή να κυκλοφορήσει με οποιονδήποτε τρόπο (ηλεκτρονικό, μηχανικό, φωτοτυπικό, ηχογραφημένο ή παρόμοιο) χωρίς την άδεια της CECOTEC INNOVACIONES, S.L.

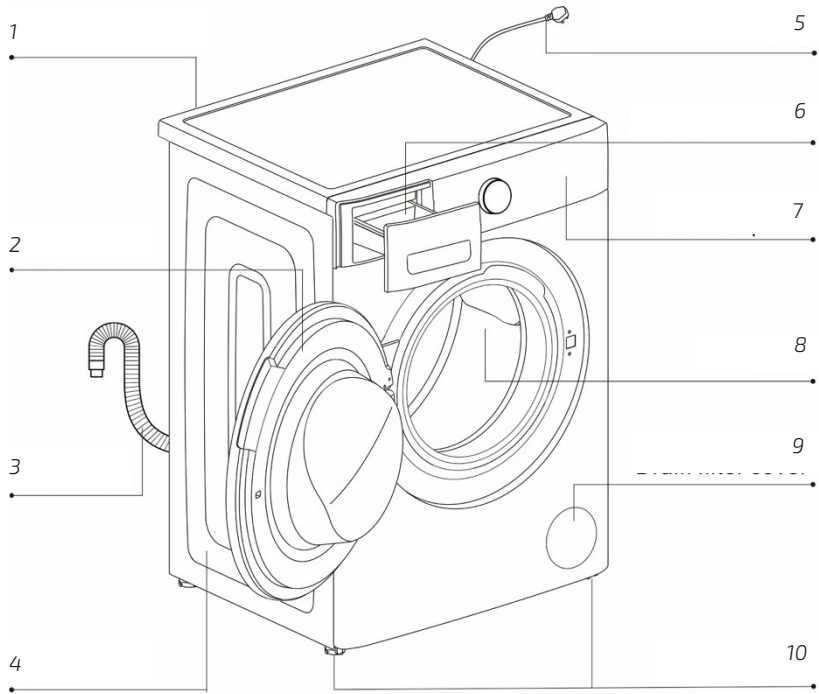

Fig./Img./Abb./Afb./ Rys./Obr. 1

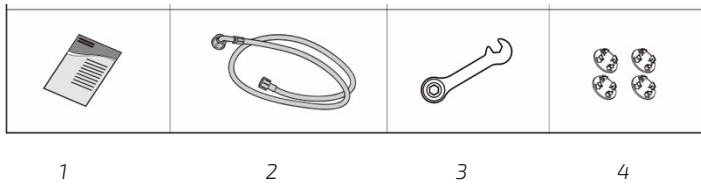

Fig./Img./Abb./Afb./ Rys./Obr. 2

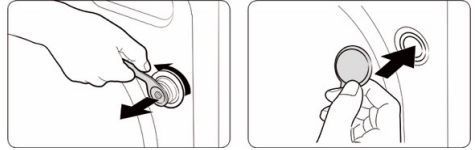
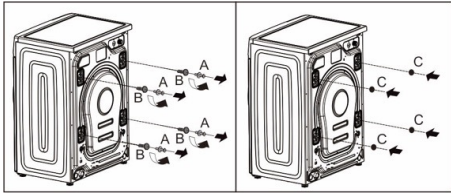

Fig./Img./Abb./Afb./ Rys./Obr. 3

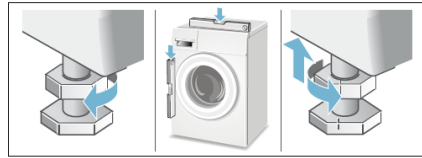
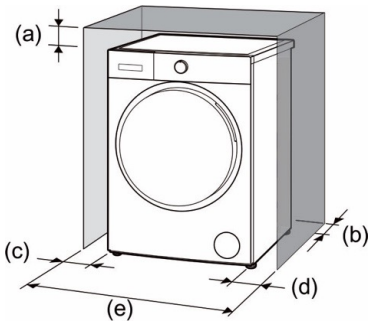

Fig./Img./Abb./Afb./ Rys./Obr. 4

Fig./Img./Abb./Afb./ Rys./Obr. 5

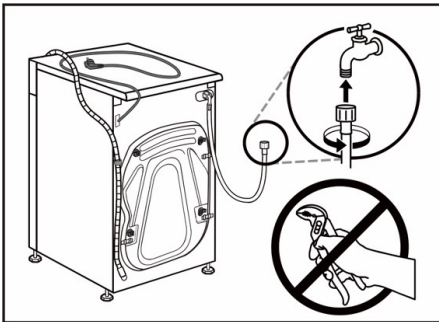

Fig./Img./Abb./Afb./ Rys./Obr. 6

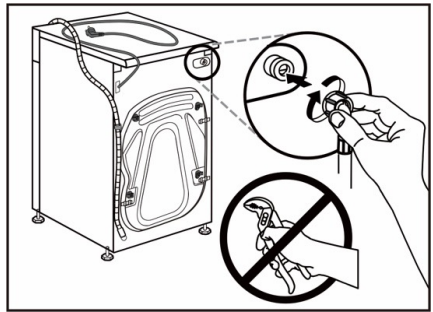

Fig./Img./Abb./Afb./ Rys./Obr. 7

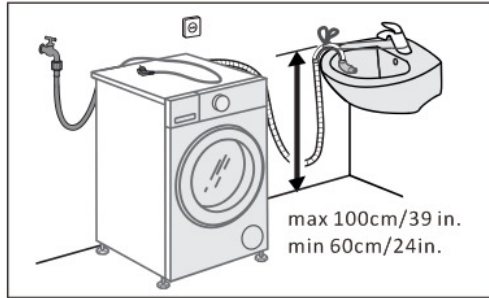

Fig./Img./Abb./Afb./ Rys./Obr.8

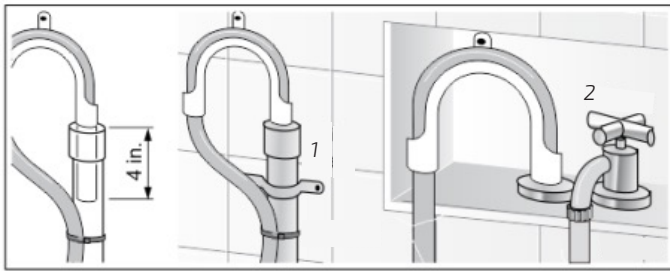

Fig./Img./Abb./Afb./ Rys./Obr.9

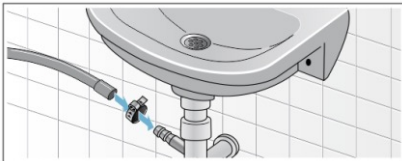

Fig./Img./Abb./Afb./ Rys./Obr. 10

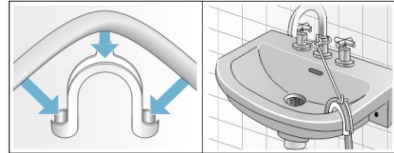

Fig./Img./Abb./Afb./ Rys./Obr. 11

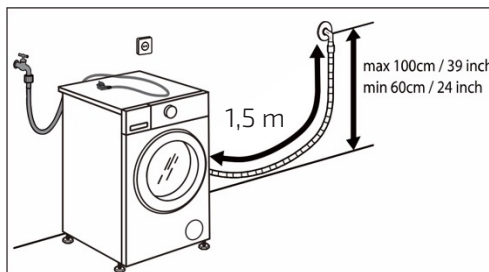

Fig./Img./Abb./Afb./ Rys./Obr. 12

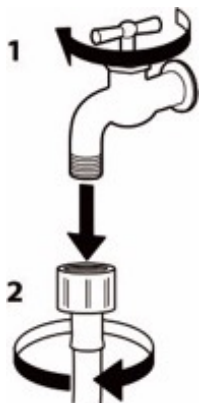

Fig./Img./Abb./Afb./ Rys./Obr. 19



Fig./Img./Abb./Afb./ Rys./Obr. 20

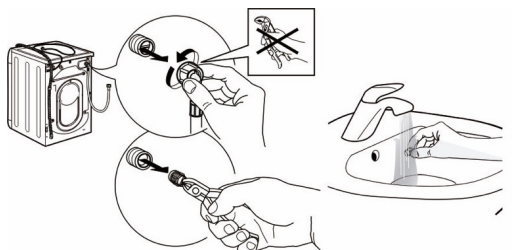

Fig./Img./Abb./Afb./ Rys./Obr. 21

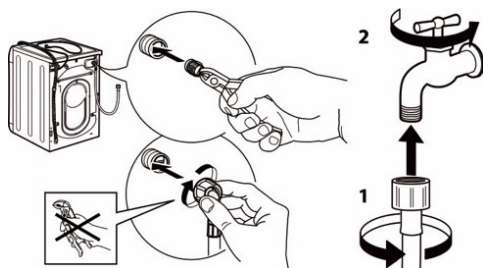

Fig./Img./Abb./Afb./ Rys./Obr. 22



Fig./Img./Abb./Afb./ Rys./Obr. 23

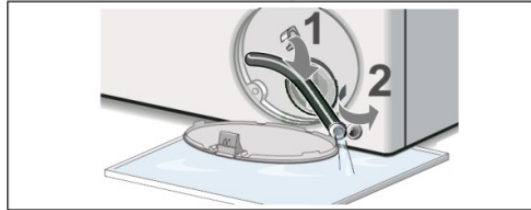

Fig./Img./Abb./Afb./ Rys./Obr. 24

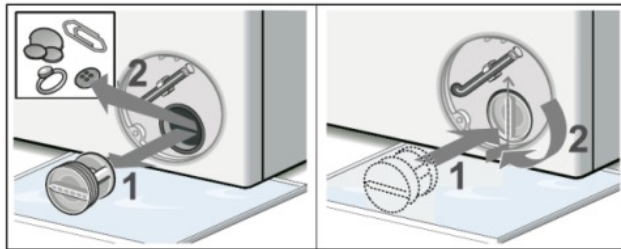

Fig./Img./Abb./Afb./ Rys./Obr. 25

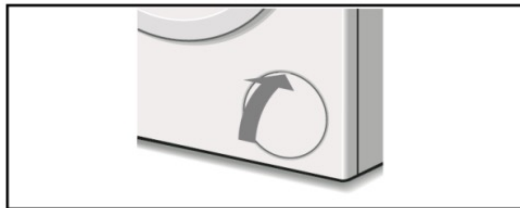

Fig./Img./Abb./Afb./ Rys./Obr. 26

www.cecotec.es

Cecotec Innovaciones S. L.
Av. Reyes Católicos, 60
46910, Alfafar (Valencia), Spain

