

cecotec

BOLERO GRANDSOMMELIER DUO 57000 TOUCH BLACK COMPRESSOR
BOLERO GRANDSOMMELIER DUO 57000 TOUCH MATT BLACK COMPRESSOR

Vinoteca / Wine Cooler

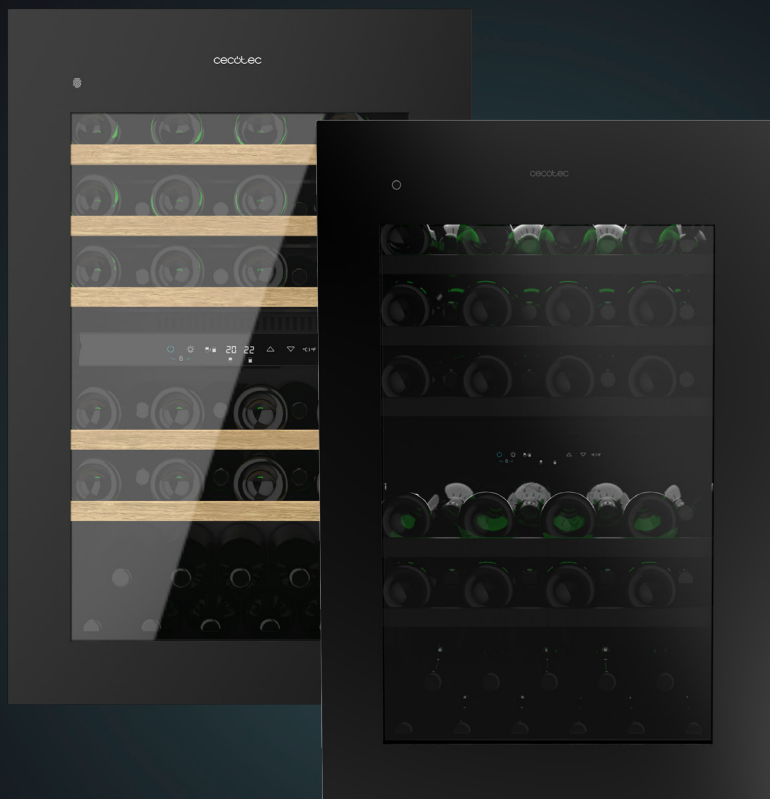

bolero

Manual de instrucciones
Instruction manual
Manuel d'instructions
Bedienungsanleitung
Manuale di istruzioni
Manual de instruções
Handleiding
Instrukcja obsługi
Návod k použití
Kullanma kılavuzu

NOTA	4
Instrucciones de seguridad	5
Safety instructions	11
Instructions de sécurité	15
Sicherheitshinweise	20
Istruzioni di sicurezza	25
Instruções de segurança	30
Veiligheidsinstructies	35
Instrukcja bezpieczeństwa	40
Bezpečnostní pokyny	45

ÍNDICE

1. Piezas y componentes	53
2. Antes de usar	53
3. Instalación	53
4. Funcionamiento	54
5. Limpieza y mantenimiento	57
6. Resolución de problemas	58
7. Especificaciones técnicas	59
8. Reciclaje de aparatos eléctricos y electrónicos	60
9. Garantía y SAT	60
10. Copyright	60

INDEX

1. Parts and components	62
2. Before use	62
3. Installation	62
4. Operation	63
5. Cleaning and maintenance	66
6. Troubleshooting	67
7. Technical specifications	68
8. Disposal of old electrical and electronic appliances	69
9. Technical support and warranty	69
10. Copyright	69

SOMMAIRE

1. Pièces et composants	70
2. Avant utilisation	70
3. Installation	70
4. Fonctionnement	72
5. Nettoyage et entretien	75
6. Résolution de problèmes	75
7. Spécifications techniques	77
8. Recyclage des équipements électriques et électroniques	78
9. Garantie et SAV	78
10. Copyright	78

INHALT

1. Teile und Komponenten	79
2. Vor dem Gebrauch	79
3. Montage	79
4. Bedienung	81
5. Reinigung und Wartung	84
6. Problembehebung	84
7. Technische Spezifikationen	86
8. Recycling von Elektro- und Elektronikgeräten	87
9. Garantie und Kundendienst	87
10. Copyright	87

INDICE

1. Parti e componenti	88
2. Prima dell'uso	88
3. Installazione	88
4. Funzionamento	90
5. Pulizia e manutenzione	92
6. Risoluzione dei problemi	93
7. Specifiche tecniche	95
8. Riciclaggio di apparecchiature elettriche ed elettroniche	95
9. Garanzia e supporto tecnico	96
10. Copyright	96

ÍNDICE

1. Peças e componentes	97
2. Antes de usar	97
3. Instalação	97
4. Funcionamento	98
5. Limpeza e manutenção	101
6. Resolução de problemas	102
7. Especificações técnicas	103
8. Reciclagem de produtos elétricos e eletrônicos	104
9. Garantia e SAT	105
10. Copyright	105

INHOUD

1. Onderdelen en componenten	106
2. Vóór u het apparaat gebruikt	106
3. Installatie	106
4. Werking	107
5. Schoonmaak en onderhoud	110
6. Probleemoplossing	111
7. Technische specificaties	112
8. Recycling van elektrische en elektronische apparatuur	113
9. Garantie en technische ondersteuning	114
10. Copyright	114

SPIS TREŚCI

1. Części i komponenty	115
2. Przed użyciem	115
3. Instalacja	115
4. Funkcjonowanie	117
5. Czyszczenie i konserwacja	119
6. Rozwiązywanie problemów	120
7. Dane techniczne	122
8. Recykling urządzeń elektrycznych i elektronicznych	123
9. Gwarancja i Serwis Pomocy Technicznej	123
10. Prawa autorskie	123

OBSAH

1. Díly a součásti	124
2. Před používáním	124
3. Instalace	124
4. Provoz	125
5. Čištění a údržba	128
6. Řešení problémů	129
7. Technické specifikace	130
8. Recyklace elektrických a elektronických zařízení	131
9. Záruka a technický servis	131
10. Copyright	131

İÇİNDEKILER

1. Parçalar ve bileşenler	132
2. Kullanmadan önce	132
3. Kurulum	132
4. Kullanım	133
5. Temizlik ve bakım	136
6. Sorun Giderme	137
7. Teknik bilgiler	138
8. Elektrikli ve elektronik ekipmanların geri dönüşümü	139
9. Garanti ve Teknik servis	139
10. Telif Hakları	139

NOTA

EU01_100093 Bolero GrandSommelier Duo 57000 Touch Black Compressor
EU01_121020 Bolero GrandSommelier Duo 57000 Touch Matt Black Compressor

ES • La codificación de este manual es genérica y se aplica a todas las variantes de códigos del aparato.

EN • The coding in this manual is generic and applies to all code variants of the appliance.

FR • Le codage figurant dans ce manuel est générique et s'applique à toutes les variantes de code de l'appareil.

DE • Die Codierung in dieser Bedienungsanleitung ist allgemein und gilt für alle Codevarianten des Geräts.

IT • La codifica riportata nel presente manuale è generica e si applica a tutte le varianti di codici dell'apparecchio.

PT • A codificação apresentada neste manual é genérica e aplica-se a todas as variantes de código do aparelho.

NL • De codering in deze handleiding is algemeen en geldt voor alle codevarianten van het apparaat.

PL • Kody podane w niniejszej instrukcji są ogólne i mają zastosowanie do wszystkich wariantów kodowych urządzenia.

CZ • Kódování obsažené v tomto návodu je generické a platí pro všechny kódové varianty spotřebiče.

TR • Bu kılavuzdaki kodlama geneldir ve cihazın tüm kod varyantları için geçerlidir.

INSTRUCCIONES DE SEGURIDAD

Lea las siguientes instrucciones atentamente antes de usar el producto. Guarde este manual para referencias futuras o nuevos usuarios.

- Siga atentamente estas instrucciones de seguridad cuando use el producto.
- Es importante que se asegure de que todas las personas que utilicen el aparato estén familiarizadas con su funcionamiento y características de seguridad para evitar errores y accidentes.
- Este aparato pueden utilizarlo niños con edad de 8 años y superior y personas con capacidades físicas, sensoriales o mentales reducidas o falta de experiencia y conocimiento, si se les ha dado la supervisión o formación apropiadas respecto al uso del aparato de una manera segura y comprenden los peligros que implica. Los niños no deben jugar con el aparato. La limpieza y el mantenimiento a realizar por el usuario no deben realizarlos los niños sin supervisión.
- Mantenga el aparato y su cable fuera del alcance de los niños de edad inferior a 8 años.
- Mantenga el material de embalaje lejos del alcance de los niños, ya que existe riesgo de sofocación.

- ADVERTENCIA: mantener despejadas las rejillas de ventilación de la envolvente del aparato.
- ADVERTENCIA: no utilizar dispositivos mecánicos u otros medios para acelerar el proceso de descongelación distintos a los recomendados por el fabricante.
- ADVERTENCIA: no dañar el circuito de refrigeración.
- ADVERTENCIA: no utilizar aparatos eléctricos en el interior de los compartimentos, a menos que sean del tipo recomendado por el fabricante.
- No almacene sustancias explosivas tales como botes de aerosol con propelente inflamable en este aparato.
- Este producto está diseñado exclusivamente para uso doméstico quedando excluido su uso en bares, restaurantes, granjas, hoteles, moteles y oficinas.
- Para prevenir la contaminación de alimentos, por favor respete las siguientes instrucciones:
 - o Abrir la puerta por periodos prolongados puede causar aumentos significativos de la temperatura en el compartimento del aparato.
 - o Limpie regularmente las superficies que puedan entrar en contacto con el vino y los sistemas de drenaje accesibles.
 - o Si deja el aparato vacío por largos períodos de tiempo, desconéctelo de la toma de corriente, descongélelo, límpielo, séquelo y deje la puerta abierta del aparato para prevenir la aparición de moho en el aparato.

- Aparato destinado a utilizarse exclusivamente para la conservación de vinos.
- Este aparato no es adecuado para la congelación de productos alimenticios.
- Utilice este aparato para los fines que aparecen descritos en este manual. Un mal uso o un uso inadecuado puede suponer un peligro tanto para el aparato como para el usuario.
- ADVERTENCIA: si la iluminación del interior se daña, contacte con el Servicio de Asistencia Técnica oficial de Cecotec. No intente repararla por usted mismo.
- ADVERTENCIA: cuando coloque el aparato, asegúrese de que el cable de alimentación no esté atrapado ni dañado. Un conector aplastado o dañado puede calentarse y causar un incendio.
- ADVERTENCIA: no coloque regletas con múltiples enchufes ni fuentes de alimentación múltiples en la parte trasera del aparato.

- No debe utilizar este aparato con un cable alargador o una regleta. Asegúrese de que el aparato está enchufado directamente a la toma de corriente.
- Debe circular aire alrededor del aparato; la falta de aire produce sobrecalentamiento.
- No exponga al agua o la humedad las conexiones eléctricas. Asegúrese de que tiene las manos completamente secas antes de tocar o encender el aparato.
- No utilice el aparato si el cable, el enchufe o la estructura presenta daños o si no funciona correctamente, ha sufrido alguna caída o ha sido dañado.
- Coloque el aparato en una superficie seca, estable, plana y resistente al calor.
- Si el cable o cualquier otra parte del aparato presenta daños, contacte con el servicio de asistencia técnica de Cecotec.
- No intente desmontar o reparar el aparato por su cuenta. Contacte con el Servicio de Atención Técnica oficial de Cecotec.
- Para asegurar el correcto funcionamiento del aparato, la limpieza y el mantenimiento del aparato ha de realizarse de acuerdo con este manual de instrucciones.

Rango de temperaturas

- La información sobre el rango de temperaturas del aparato se encuentra en el marcado del producto. Indica la temperatura ambiente (en la que funciona el aparato) óptima para el funcionamiento adecuado del aparato.

Gama climática	Temperatura ambiente admisible
SN	De +10°C a +32°C
N	De +16°C a +32°C
ST	De +16°C a +38°C
T	De +16°C a +43°C

- **Notas:**

- Teniendo en cuenta los valores límite del rango de temperatura ambiente para los climas para los que está diseñado el aparato de refrigeración y que las temperaturas internas podrían verse afectadas por factores como la ubicación del aparato de refrigeración, la temperatura ambiente y la frecuencia de apertura de la puerta, puede que sea necesario modificar el ajuste de cualquier dispositivo de control de la temperatura según estos factores.
- Si el aparato funciona en un entorno distinto al tipo de clima especificado (es decir, más allá del rango de temperatura ambiente nominal), es posible que no pueda mantener las temperaturas deseadas en el compartimento.

Refrigerante

- El refrigerante isobutano (R600a) se encuentra dentro del circuito refrigerante del aparato; es un gas natural con un nivel alto de compatibilidad ambiental, no obstante, es inflamable. Asegúrese de que ningún componente del circuito refrigerante se haya dañado durante el traslado y la instalación del aparato.
- **ADVERTENCIA:** el refrigerante y el gas del aislante son inflamables. Al desechar el aparato, hágalo únicamente en el

centro de eliminación de residuos autorizado. No lo exponga a llamas.

- ADVERTENCIA: el aparato contiene refrigerante y gases en el aislamiento. El aparato y los gases tienen que ser desechados de manera profesional ya que pueden causar lesiones a los ojos o la ignición. Asegúrese de que la tubería del circuito de refrigerante no esté dañada antes de desecharla correctamente.



- Este símbolo significa: ADVERTENCIA: riesgo de incendio.
 - Si se daña el circuito refrigerante:
 - o Evite las llamas vivas y las fuentes de ignición.
 - o Ventile completamente la habitación donde se encuentra ubicado el aparato.

SAFETY INSTRUCTIONS

Read these instructions thoroughly before using the appliance. Keep this instruction manual for future reference or new users.

- All safety instructions must be closely followed when using the appliance.
- It is important to make sure all users are familiar with the device operation and safety features to prevent faults and accidents.
- This appliance can be used by children aged 8 years and above and people with reduced physical, sensory, or mental capabilities or lack of experience and knowledge if they have been given supervision or instruction concerning use of the appliance in a safe way and understand the hazards involved. Children must not play with the appliance. Cleaning and user maintenance should not be carried out by unsupervised children.
- Keep this appliance and its power cable out of reach of children under the age of 8.
- Keep the packaging material away from children, as there is a risk of suffocation.
- **WARNING:** keep the ventilation grilles on the appliance body unobstructed.
- **WARNING:** do not use mechanical devices or similar to accelerate the defrosting process other than those recommended by the manufacturer.
- **WARNING:** do not damage the refrigeration circuit.
- **WARNING:** do not use electrical appliances inside the compartments unless they're of a type recommended by the manufacturer.
- Do not store explosive substances such as aerosol cans with flammable propellant in this appliance.

- This appliance is designed for domestic use only and is not intended for bars, restaurants, farmhouses, hotels, motels, and offices.
- To prevent food contamination, please follow the instructions below:
 - o Do not keep the door open for too long, as doing so may cause a significant temperature increase in the appliance compartment.
 - o Regularly clean the surfaces that come into contact with wine and the accessible draining systems.
 - o If the appliance is left empty for long periods of time, unplug it from the mains, defrost it, clean it, dry it, and leave the door open to prevent internal mould growth.
- This appliance is intended to be used exclusively for the preservation of wine.
- This appliance is not suitable for freezing food.
- Use this appliance for the purposes described in this manual. Misuse or improper use can endanger both the appliance and the user.
- **WARNING:** if the interior light is damaged, contact the official Cecotec Technical Support Service. Do not try to repair it on your own.
- **WARNING:** when positioning the appliance, make sure the power cable does not get trapped or damaged. A crushed or damaged connector may heat up and cause a fire.
- **WARNING:** do not attach multi-socket adaptors or multiple power supplies to the rear part of the appliance.
- Do not use the appliance with an extension lead or a multi-socket adaptor. Make sure the appliance is plugged in directly to a power supply.
- Air must flow around the appliance. Lack of air leads to overheating.

- Do not expose the electrical connections to water or humidity. Make sure your hands are dry before touching or switching on the appliance.
- Do not use the appliance if the cable, plug, or frame is damaged or if it is malfunctioning, has been dropped, or damaged.
- Place the appliance on a dry, stable, flat, heat-resistant surface.
- If the cable or any other part of the appliance is damaged, contact Cecotec's Technical Support Service to replace it.
- Do not try to disassemble or repair the appliance by yourself. Contact the official Cecotec Technical Support Service.
- Cleaning and maintenance must be carried out according to this instruction manual to make sure the appliance operates properly.

Temperature range

- The appliance temperature range information can be found on its marking. It indicates the optimum room temperature for proper operation of the appliance.

Climate range	Optimum room temperature
SN	From +10 °C to +32 °C
N	From +16 °C to +32 °C
ST	From +16 °C to +38 °C
T	From +16 °C to +43 °C

Notes

- Bearing in mind the limiting values of the room temperature

range for the climates for which the cooling appliance is designed and that internal temperatures may be affected by factors such as the location of the cooling appliance, room temperature and frequency of door opening, it may be necessary to modify the setting of any temperature-control device according to these factors.

- If the appliance is operated in an environment other than the specified climate type (i.e. beyond the rated ambient temperature range), it may not be able to maintain the desired compartment temperatures.

Refrigerant

- Isobutane refrigerant (R600a), contained within the refrigeration circuit of the appliance, is a natural gas with a high level of environmental compatibility; however, it is flammable. Make sure that no components of the refrigeration circuit have been damaged during the transport and installation of the appliance.
- **WARNING:** the refrigerant and the insulator gas are flammable. When disposing of the appliance, only dispose of it at an authorised waste-disposal facility. Do not expose it to flames.
- **WARNING:** the appliance contains refrigerant and gases in the insulation. The appliance and gases must be disposed of professionally, as they may cause injuries to eyes or ignition. Make sure the refrigeration-circuit pipe is not damaged before disposing of it correctly.
-  This symbol means: **WARNING:** risk of fire.
 - If the refrigeration circuit is damaged:
 - o Avoid open flames and sources of ignition.
 - o Completely air the room where the appliance is located.

INSTRUCTIONS DE SÉCURITÉ

Veillez lire les instructions suivantes avec attention avant d'utiliser l'appareil. Gardez bien ce manuel pour de futures références ou pour tout nouvel utilisateur.

- Veuillez suivre très attentivement ces instructions de sécurité lorsque vous utilisez cet appareil.
- Il est important de s'assurer que toutes les personnes qui utilisent cet appareil connaissent bien son fonctionnement et ses caractéristiques en matière de sécurité afin d'éviter les erreurs et les accidents.
- Cet appareil peut être utilisé par des enfants de 8 ans et plus et par des personnes aux capacités physiques, mentales ou sensorielles réduites, ou sans expérience ni connaissances s'ils sont surveillés et/ou ont reçu les informations nécessaires à l'utilisation correcte de l'appareil et qu'ils ont bien compris les risques qu'il implique. Empêchez les enfants de jouer avec le produit. Le nettoyage et l'entretien du produit ne peuvent pas être menés à terme par les enfants.
- Maintenez l'appareil et son câble hors de portée des enfants de moins de 8 ans.
- Conservez le matériel d'emballage hors de portée des enfants car il existe un risque d'étouffement.
- AVERTISSEMENT : n'obstruez pas les grilles de ventilation de l'appareil.
- AVERTISSEMENT : n'utilisez aucun appareil mécanique ou d'autres moyens pour accélérer le processus de dégivrage autres que ceux recommandés par le fabricant.
- AVERTISSEMENT : n'endommagez pas le circuit de refroidissement.
- AVERTISSEMENT : n'utilisez pas d'appareils électriques à l'intérieur des compartiments, sauf s'ils sont du type recommandé par le fabricant.

- Ne stockez pas de substances explosives telles que des aérosols avec un gaz propulseur inflammable dans cet appareil.
- Cet appareil est conçu pour un usage domestique uniquement et ne doit pas être utilisé dans les bars, restaurants, fermes, hôtels, motels et bureaux.
- Pour éviter la contamination des aliments, respectez les instructions suivantes :
 - o L'ouverture de la porte pendant des périodes prolongées peut entraîner une augmentation considérable de la température dans le compartiment de l'appareil.
 - o Nettoyez régulièrement les surfaces en contact avec le vin et les systèmes de drainage accessibles.
 - o Si l'appareil reste vide pendant de longues périodes, débranchez-le, dégivrez-le, nettoyez-le, séchez-le et laissez la porte de l'appareil ouverte pour éviter la formation de moisissures à l'intérieur de l'appareil.
- Appareil destiné à être utilisé exclusivement pour la conservation du vin.
- Cet appareil ne convient pas à la congélation des aliments.
- Utilisez cet appareil aux fins décrites dans ce manuel. Une utilisation incorrecte ou inadéquate peut mettre en danger l'appareil et l'utilisateur.
- **AVERTISSEMENT** : si l'éclairage à l'intérieur de l'appareil est endommagé, veuillez contacter le Service d'Assistance Technique officiel de Cecotec. N'essayez pas de le réparer vous-même.
- **AVERTISSEMENT** : lorsque vous placez l'appareil, veillez à ce que le câble d'alimentation ne soit pas coincé ou endommagé. Un câble écrasé ou endommagé peut devenir chaud et provoquer un incendie.
- **AVERTISSEMENT** : ne placez pas de multiprises ni autres

sources d'alimentation multiples à l'arrière de l'appareil.

- Cet appareil ne doit pas être utilisé avec une rallonge ou une multiprise. Assurez-vous que l'appareil est branché directement sur une prise de courant.
- L'air doit circuler autour de l'appareil ; le manque d'air entraîne une surchauffe.
- N'exposez pas les connexions électriques à l'eau ou à l'humidité. Assurez-vous d'avoir les mains complètement sèches avant de toucher ou d'allumer l'appareil.
- N'utilisez pas l'appareil si le câble, la fiche ou la structure en général ne fonctionnent pas correctement, ont souffert une chute ou ont été abîmés.
- Placez l'appareil sur une surface sèche, stable, plate et résistante à la chaleur.
- Si le câble ou toute autre partie de l'appareil est abîmé, contactez le Service d'Assistance Technique de Cecotec.
- N'essayez pas de démonter ni de réparer vous-même l'appareil. Contactez le Service Après-Vente Officiel de Cecotec.
- Afin d'assurer son bon fonctionnement, le nettoyage et l'entretien de l'appareil doivent être réalisés en accord avec ce manuel d'instructions.

Intervalle de température

- Les informations relatives à l'intervalle de température de l'appareil figurent sur le marquage du produit. Cela indique la température ambiante optimale (à laquelle l'appareil fonctionne) pour le bon fonctionnement de l'appareil.

Classe climatique	Température ambiante admissible
SN	De +10 °C à +32 °C
N	De +16 °C à +32 °C
ST	De +16 °C à +38 °C
T	De +16 °C à +43 °C

- **Notes :**

- Considérant les valeurs limites de l'intervalle de température ambiante pour les climats pour lesquels l'appareil de réfrigération est conçu et que les températures internes peuvent être affectées par des facteurs tels que l'emplacement de l'appareil de réfrigération, la température ambiante et la fréquence d'ouverture de la porte, il pourra être nécessaire de modifier le réglage de tout dispositif de contrôle de la température en fonction de ces facteurs.
- Si l'appareil est utilisé dans un environnement autre que le type de climat spécifié (c'est-à-dire au-delà de l'intervalle de température ambiante nominale), il est possible qu'il ne soit pas en mesure de maintenir les températures souhaitées dans le compartiment.

Gaz réfrigérant

- Le réfrigérant isobutane (R600a) est contenu dans le circuit frigorifique de l'appareil ; c'est un gaz naturel très respectueux de l'environnement, mais il est inflammable. Assurez-vous qu'aucun composant du circuit frigorifique n'a été endommagé pendant le transport et l'installation de l'appareil.

- AVERTISSEMENT : le réfrigérant et le gaz isolant sont inflammables. Lorsque vous procédez à vous défaire de l'appareil, déposez-le uniquement dans un point de collecte désigné à cet effet. N'exposez pas l'appareil à des flammes nues.
- AVERTISSEMENT : cet appareil contient du réfrigérant et des gaz présents dans l'isolation. L'appareil et les gaz doivent être éliminés par des professionnels car ils peuvent provoquer des blessures aux yeux ou une inflammation. Assurez-vous que le tuyau du circuit frigorifique n'est pas endommagé avant de vous en débarrasser correctement.
-  Ce symbole signifie : AVERTISSEMENT : risque d'incendie.
 - Si le circuit de refroidissement est endommagé :
 - Évitez les flammes nues et les sources d'ignition.
 - Ventilez complètement la pièce où se trouve l'appareil.

SICHERHEITSHINWEISE

Lesen Sie die folgenden Hinweise aufmerksam durch, bevor Sie das Produkt verwenden. Bewahren Sie die Bedienungsanleitung für künftige Benutzer oder zum Nachschlagen gut auf.

- Befolgen Sie diese Sicherheitshinweise sorgfältig, wenn Sie das Produkt verwenden.
- Es ist wichtig, dass alle Personen, die das Gerät benutzen, mit der Bedienung und den Sicherheitsfunktionen vertraut sind, um Fehler und Unfälle zu vermeiden.
- Dieses Gerät kann von Kindern ab 8 Jahren und darüber sowie von Personen mit verringerten physischen, sensorischen oder mentalen Fähigkeiten oder Mangel an Erfahrung und Wissen benutzt werden, wenn sie beaufsichtigt oder bezüglich des sicheren Gebrauchs des Geräts unterwiesen wurden und die daraus resultierenden Gefahren verstehen. Kinder dürfen nicht mit dem Gerät spielen. Reinigung und Wartung durch den Benutzer sollten nicht von Kindern ohne Aufsicht durchgeführt werden.
- Bewahren Sie das Gerät außerhalb der Reichweite von Kindern unter 8 Jahre auf.
- Bewahren Sie das Verpackungsmaterial außerhalb der Reichweite von Kindern auf, da die Gefahr des Erstickens besteht.
- **WARNUNG:** Halten Sie die Lüftungsgitter am Gehäuse des Geräts ungehindert frei.
- **WARNUNG:** Verwenden Sie keine mechanischen Vorrichtungen oder andere Mittel zur Beschleunigung des Abtauprozesses, die nicht vom Hersteller empfohlen werden.
- **WARNUNG:** Der Kühlkreislauf darf nicht beschädigt werden.
- **WARNUNG:** Verwenden Sie in den Fächern keine elektrischen

- Geräte, es sei denn, sie sind vom Hersteller empfohlen.
- Bewahren Sie keine explosiven Stoffe wie Spraydosen mit entflammbarem Treibmittel in diesem Gerät auf.
 - Dieses Produkt ist nur für den Hausgebrauch bestimmt und darf nicht in Bars, Restaurants, Bauernhöfen, Hotels, Motels und Büros verwendet werden.
 - Um eine Kontamination der Lebensmittel zu vermeiden, beachten Sie bitte die folgenden Hinweise:
 - o Längeres Öffnen der Tür kann zu einem erheblichen Temperaturanstieg im Gerätefach führen.
 - o Reinigen Sie regelmäßig Oberflächen, die mit Wein in Berührung kommen können, und zugängliche Abflusssysteme.
 - o Wenn das Gerät längere Zeit leer steht, trennen Sie es vom Stromnetz, tauen Sie es ab, reinigen Sie es, trocknen Sie es und lassen Sie die Gerätetür offen, um Schimmelbildung im Gerät zu vermeiden.
 - Gerät, das ausschließlich für die Konservierung von Wein bestimmt ist.
 - Dieses Gerät ist nicht zum Einfrieren von Lebensmitteln geeignet.
 - Verwenden Sie das Gerät nur für die in dieser Anleitung beschriebenen Zwecke. Missbrauch oder unsachgemäße Verwendung kann sowohl das Gerät als auch den Benutzer gefährden.
 - **WARNUNG:** Sollte das Licht im Inneren des Geräts beschädigt sein, wenden Sie sich bitte an den offiziellen technischen Kundendienst von Cecotec. Versuchen Sie nicht, die Innenbeleuchtung selbst zu reparieren.
 - **WARNUNG:** Achten Sie beim Aufstellen des Geräts darauf, dass das Netzkabel nicht eingeklemmt oder beschädigt wird. Ein eingeklemmter oder beschädigter Stecker kann heiß werden und einen Brand verursachen.

- **WARNUNG:** Legen Sie keine Mehrfachsteckdosenleisten oder Mehrfachnetzteile auf die Rückseite des Geräts.
- Dieses Gerät darf nicht mit einem Verlängerungskabel oder einer Steckdosenleiste betrieben werden. Vergewissern Sie sich, dass das Gerät direkt an die Netzsteckdose angeschlossen ist.
- Die Luft muss um das Gerät zirkulieren; Luftmangel führt zu Überhitzung.
- Setzen Sie die elektrischen Anschlüsse keinem Wasser oder Feuchtigkeit aus. Achten Sie darauf, dass Ihre Hände völlig trocken sind, bevor Sie das Gerät berühren oder einschalten.
- Verwenden Sie das Gerät nicht, wenn das Kabel, der Stecker oder das Gehäuse sichtbare Schäden aufweisen, nicht korrekt funktionieren oder heruntergefallen sind.
- Stellen Sie den Grill auf einer trocknen, stabilen, flachen und hitzebeständigen Fläche.
- Wenn das Kabel oder ein anderer Teil des Geräts beschädigt ist, wenden Sie sich an den technischen Support von Cecotec.
- Versuchen Sie nicht, das Gerät selbst zu zerlegen oder zu reparieren. Kontaktieren Sie den technischen Kundendienst von Cecotec.
- Um einen einwandfreien Betrieb des Geräts zu gewährleisten, müssen Reinigung und Wartung des Geräts gemäß dieser Gebrauchsanweisung durchgeführt werden.

Temperaturbereich

- Informationen über den Temperaturbereich des Geräts finden Sie auf der Produktkennzeichnung. Einleiten die optimale Umgebungstemperatur (auf der das Gerät arbeitet) für den ordnungsgemäßen Betrieb des Geräts an.

Klimaklasse	Zulässige Umgebungstemperatur
SN	Von 10°C bis 32°C
N	Von 16°C bis 32°C
ST	Von 16°C bis 38°C
T	Von 16°C bis 43°C

- **Hinweis:**

- Unter Berücksichtigung der Grenzwerte des Umgebungstemperaturbereichs für die Klimazonen, für die das Kühlgerät ausgelegt ist, und der Tatsache, dass die Innentemperaturen durch Faktoren wie den Standort des Kühlgeräts, die Umgebungstemperatur und die Häufigkeit des Öffnens der Tür beeinflusst werden können, kann es erforderlich sein, die Einstellung einer Temperaturregeleinrichtung entsprechend diesen Faktoren zu ändern.
- Wenn das Gerät in einer Umgebung betrieben wird, die nicht dem angegebenen Klimatyp entspricht (d. h. außerhalb des Nenn-Umgebungstemperaturbereichs), kann es möglicherweise die gewünschten Fachtemperaturen nicht einhalten.

Kältemittel

- Das Kältemittel Isobutan (R600a) ist im Kältemittelkreislauf des Geräts enthalten; es ist ein natürliches Gas mit hoher Umweltverträglichkeit, aber brennbar. Achten Sie während des Transports und der Installation des Geräts darauf, dass keine Komponenten des Kältemittelkreislaufs beschädigt werden.

- WARNUNG: Kältemittel und Isoliergas sind brennbar. Zur Entsorgung muss das Gerät an ein Zentrum geliefert werden, das auf die Entsorgung dieser Art von Abfällen spezialisiert ist. Setzen Sie das Gerät keiner offenen Flamme aus.
- WARNUNG: Das Gerät enthält Kältemittel und Gase in der Isolierung. Das Gerät und die Gase müssen auf eine professionelle Weise entsorgt werden, da sie Augenverletzungen verursachen oder sich entzünden können. Stellen Sie vor der ordnungsgemäßen Entsorgung sicher, dass die Leitungen des Kältemittelkreislaufs nicht beschädigt sind.
-  Dieses Symbol bedeutet: WARNUNG: Brandgefahr/brennbare Materialien.
 - Beachten Sie Folgendes, wenn der Kältemittelkreislauf beschädigt ist:
 - Vermeiden Sie offenes Feuer und Zündquellen.
 - Lüften Sie gründlich den Raum, in dem sich das Gerät befindet.

ISTRUZIONI DI SICUREZZA

Leggere attentamente le seguenti istruzioni prima di usare l'apparecchio. Conservare questo manuale per consultazioni future o nuovi utenti.

- Seguire attentamente le istruzioni di sicurezza quando si usa l'apparecchio.
- È importante assicurarsi che tutte le persone che usano l'apparecchio abbiano familiarità con il suo funzionamento e le caratteristiche di sicurezza per evitare errori e incidenti.
- Questo apparecchio può essere usato da bambini a partire da 8 anni e da persone con ridotte capacità fisiche, sensoriali o mentali o con mancanza di esperienza e conoscenza, a condizione che siano supervisionati o istruiti sull'uso dell'apparecchio in modo sicuro e che comprendano i pericoli che questo presenta. I bambini non devono giocare con l'apparecchio. La pulizia e la manutenzione non devono essere effettuate da bambini non sorvegliati.
- Mantenere l'apparecchio e il suo cavo fuori dalla portata di bambini di età inferiori a 8 anni.
- Tenere il materiale d'imballaggio fuori dalla portata dei bambini per evitare il rischio di soffocamento.
- **ATTENZIONE:** non ostruire le griglie di ventilazione sull'involucro dell'apparecchio.
- **ATTENZIONE:** non utilizzare dispositivi meccanici né altri mezzi diversi da quelli suggeriti dal produttore per accelerare il processo di scongelamento.
- **ATTENZIONE:** non danneggiare il circuito frigorifero.
- **ATTENZIONE:** non utilizzare apparecchi elettrici all'interno degli scomparti, a meno che non siano del tipo raccomandato dal produttore.
- Non conservare sostanze esplosive come bombolette spray con propellente infiammabile dentro l'apparecchio.

- Questo apparecchio è stato progettato solo per uso domestico e non può essere utilizzato in bar, ristoranti, aziende agricole, alberghi, motel e uffici.
- Per evitare di contaminare gli alimenti, osservare le seguenti istruzioni:
 - o L'apertura prolungata della porta può provocare un notevole aumento della temperatura nello scomparto dell'apparecchio.
 - o Pulire regolarmente le superfici che sono a contatto il vino e tutti i sistemi di drenaggio accessibili.
 - o Se l'apparecchio viene lasciato vuoto per lunghi periodi, scollegarlo dalla presa di corrente, sbrinarlo, pulirlo, asciugarlo e lasciare la porta aperta per evitare la formazione di muffa al suo interno.
- Questo apparecchio è destinato esclusivamente alla conservazione del vino.
- Questo apparecchio non è adatto a congelare prodotti alimentari.
- Utilizzare l'apparecchio per gli scopi descritti nel presente manuale. L'uso improprio o incorretto può mettere in pericolo sia l'apparecchio che l'utente.
- **ATTENZIONE:** se l'illuminazione all'interno dell'apparecchio è danneggiata, contattare il Servizio di Assistenza Tecnica ufficiale di Cecotec. Non cercare di ripararla per conto proprio.
- **ATTENZIONE:** quando si posiziona l'apparecchio, verificare che il cavo di alimentazione non sia incastrato o danneggiato. Un cavo schiacciato o danneggiato può surriscaldarsi e causare un incendio.
- **ATTENZIONE:** non collocare ciabatte multipresa o simili nella parte posteriore dell'apparecchio.
- Non collegare l'apparecchio a una ciabatta o attraverso

una prolunga. Assicurarsi che l'apparecchio sia collegato direttamente alla presa di corrente.

- L'aria deve circolare intorno all'apparecchio; la mancanza d'aria porta al surriscaldamento.
- Non esporre i collegamenti elettrici all'acqua o all'umidità. Verificare di avere le mani completamente asciutte prima di toccare o accendere l'apparecchio.
- Non utilizzare l'apparecchio se il cavo, la spina o il telaio sono danneggiati o se funziona male, è caduto o è stato danneggiato.
- Collocare l'apparecchio su di una superficie asciutta, stabile, piatta e resistente al calore.
- Se il cavo o qualsiasi altra parte dell'apparecchio presentasse danni, contattare il Servizio di Assistenza Tecnica di Cecotec.
- Non tentare di smontare o riparare l'apparecchio per conto proprio. Contattare il Servizio di Assistenza Tecnica ufficiale di Cecotec.
- Per garantirne il corretto funzionamento, la pulizia e manutenzione dell'apparecchio devono essere effettuate in linea con quanto spiegato in questo manuale di istruzioni.

Intervallo di temperatura

- Le informazioni sull'intervallo di temperatura dell'apparecchio sono riportate sulla marcatura dello stesso. Indicano la temperatura ambiente ottimale (a cui funziona l'apparecchio) per il corretto funzionamento dello stesso.

Gamma climatica	Temperatura ambiente consentita
SN	Da +10 °C a +32 °C
N	Da +16 °C a +32 °C

ST	Da +16 °C a +38 °C
T	Da +16 °C a +43 °C

- **Note:**

- Tenendo conto dei valori limite dell'intervallo di temperatura ambiente per i climi per i quali l'apparecchio di raffreddamento è stato progettato e del fatto che le temperature interne possono essere influenzate da fattori quali la posizione dell'apparecchio di raffreddamento, la temperatura ambiente e la frequenza di apertura della porta, può essere necessario modificare l'impostazione di qualsiasi dispositivo di controllo della temperatura in base a questi fattori.
- Se l'apparecchio viene fatto funzionare in un ambiente diverso dal tipo di clima specificato (cioè oltre l'intervallo di temperatura ambiente nominale), potrebbe non essere in grado di mantenere le temperature desiderate nei vani.

Refrigerante

- Il refrigerante isobutano (R600a), contenuto nel circuito frigorifero dell'apparecchio, è un gas naturale con un alto livello di compatibilità ambientale; ciò nonostante, è infiammabile. Assicurarsi che nessun componente del circuito frigorifero sia stato danneggiato durante il trasporto o durante l'installazione dell'apparecchio.
- **ATTENZIONE:** il refrigerante e il gas dell'isolante sono infiammabili. Quando si smaltisce l'apparecchio, smaltirlo solo in un impianto autorizzato. Non esporlo a fiamme libere.
- **ATTENZIONE:** l'apparecchio contiene refrigerante e gas nell'isolamento. L'apparecchio e i gas devono essere smaltiti in modo sicuro e professionale, poiché possono causare

lesioni agli occhi o incendi. Assicurarsi che le tubazioni del circuito del refrigerante non siano danneggiate prima di un corretto smaltimento.

-  Questo simbolo significa: ATTENZIONE: rischio di incendio.
 - Se il circuito del refrigerante è danneggiato:
 - Evitare fiamme libere e fonti di ignizione.
 - Ventilare completamente la stanza dove si trova l'apparecchio.

INSTRUÇÕES DE SEGURANÇA

Leia atentamente as instruções seguintes antes de utilizar o aparelho. Guarde este manual para referências futuras ou novos utilizadores.

- Siga atentamente estas instruções de segurança quando usar o produto.
- É importante assegurar que todas as pessoas que utilizarem o aparelho estejam familiarizadas com o seu funcionamento e características de segurança para evitar erros e acidentes.
- Este aparelho pode ser utilizado por crianças a partir dos 8 anos de idade e por pessoas com capacidades físicas, sensoriais ou mentais reduzidas ou com falta de experiência e conhecimentos, se lhes tiver sido dada supervisão ou instruções relativas à utilização do aparelho de uma forma segura e compreendem os perigos envolvidos. Não permita que as crianças brinquem com o aparelho. A limpeza e manutenção do aparelho não devem ser efetuadas por crianças sem supervisão.
- Mantenha o aparelho e o seu cabo longe do alcance de crianças com idade inferior a 8 anos.
- Mantenha o material de embalagem fora do alcance das crianças, pois existe um risco de asfixia.
- AVISO: mantenha as grelhas de ventilação do aparelho desobstruídas.
- ADVERTÊNCIA: não utilize dispositivos mecânicos ou outros meios para acelerar o processo de descongelamento para além dos recomendados pelo fabricante.
- ADVERTÊNCIA: não danifique o circuito de arrefecimento.
- AVISO: não utilize aparelhos elétricos dentro dos compartimentos, a menos que sejam de um tipo recomendado pelo fabricante.

- Não armazene substâncias explosivas tais como latas de aerossóis com propulsor inflamável neste aparelho.
- Este aparelho foi concebido apenas para uso doméstico e não é para uso em cafés, restaurantes, quintas, hotéis, motéis e escritórios.
- Para evitar a contaminação dos alimentos, observe as seguintes instruções:
 - o A abertura da porta por períodos prolongados pode causar aumentos significativos de temperatura no compartimento do aparelho.
 - o Limpe regularmente as superfícies que possam estar em contacto com o vinho e os sistemas de drenagem acessíveis.
 - o Se o aparelho for deixado vazio durante longos períodos de tempo, desligue-o da rede, descongele-o, limpe-o, seque-o e deixe a porta do aparelho aberta para evitar o crescimento de bolor no aparelho.
- Aparelhos destinados a serem utilizados exclusivamente para a conservação do vinho.
- Este aparelho não é adequado para congelar alimentos.
- Utilize este dispositivo para os fins descritos no presente manual. O uso incorreto ou inadequado pode pôr em perigo, quer o dispositivo, quer o utilizador.
- ADVERTÊNCIA: se a lâmpada no interior do aparelho estiver danificada, contacte o Serviço de Assistência Técnica da Cecotec. Não tente repará-la por si próprio.
- ADVERTÊNCIA: ao posicionar o aparelho, certifique-se de que o cabo de alimentação não esteja preso ou danificado. Um conector esmagado ou danificado pode ficar quente e causar um incêndio.
- ADVERTÊNCIA: não coloque extensões elétricas para múltiplas fichas nem fontes de alimentação múltiplas na parte traseira do aparelho.

- Este aparelho não deve ser utilizado com um cabo de extensão ou um terminal de alimentação. Certifique-se de que o aparelho esteja ligado diretamente à tomada principal.
- O ar deve circular à volta do aparelho; a falta de ar leva ao sobreaquecimento.
- Não exponha as conexões elétricas à água ou humidade. Certifique-se de ter as mãos completamente secas antes de tocar ou ligar o aparelho.
- Não utilize o produto se o cabo, a tomada ou a estrutura apresentarem danos ou se não funcionarem corretamente, sofreu alguma queda ou foi danificado.
- Coloque o aparelho numa superfície seca, estável, plana e resistente ao calor.
- Se o cabo ou qualquer outra parte do dispositivo estiver danificada, entre em contacto com o Serviço de Assistência Técnica da Cecotec.
- Não tente desmontar ou reparar o aparelho por conta própria. Contacte com o Serviço de Assistência Técnica oficial da Cecotec.
- Para assegurar o funcionamento correto, a limpeza e manutenção do aparelho deve ser efetuada em conformidade com este manual de instruções.

Faixa de temperatura

- A informação da faixa de temperaturas do aparelho está situada na marcação CE. Indica a temperatura ambiente ótima (na qual o aparelho funciona) para o bom funcionamento do aparelho.

Classe climática	Faixa de temperatura ambiente
SN	De +10 °C a +32 °C
N	De +16 °C a +32 °C
ST	De +16 °C a +38 °C
T	De +16°C a +43°C

- **Notas:**

- Considerando os valores-limite da faixa de temperatura ambiente para os climas para os quais o aparelho foi concebido e que as temperaturas internas podem ser afetadas por fatores tais como a localização do aparelho, temperatura ambiente e frequência de abertura da porta, pode ser necessário modificar a configuração de qualquer dispositivo de controlo de temperatura de acordo com estes fatores.
- Se o aparelho for utilizado num ambiente diferente do tipo de clima especificado (isto é, para além da faixa de temperatura ambiente nominal), pode não ser capaz de manter as temperaturas desejadas do compartimento.

Refrigerante

- O refrigerante isobutano (R600a) está contido dentro do circuito de arrefecimento do aparelho; é um gás natural com um elevado nível de compatibilidade ambiental, no entanto, é inflamável. Certifique-se de que nenhum componente do circuito de arrefecimento foi danificado durante o transporte e instalação do aparelho.
- **ADVERTÊNCIA:** o refrigerante e o gás isolante são inflamáveis.

Ao eliminar o aparelho, descarte-o apenas numa instalação de eliminação de resíduos autorizada. Não o exponha às chamas.

- ADVERTÊNCIA: este aparelho contém refrigerante e gases no isolamento. O aparelho e os gases devem ser eliminados profissionalmente, pois podem causar lesões nos olhos ou incêndios. Certifique-se de que o tubo do circuito de refrigeração não tenha sido danificado antes de o eliminar corretamente.
-  Este símbolo significa: ADVERTÊNCIA: risco de incêndio.
 - Se o circuito de arrefecimento for danificado:
 - o Evite chamas abertas e fontes de inflamação.
 - o Ventile completamente o quarto onde se encontrar o aparelho.

VEILIGHEIDSINSTRUCTIES

Lees de volgende instructies aandachtig voordat u het product gebruikt. Bewaar deze handleiding voor toekomstig(e) gebruik of gebruikers.

- Volg aandachtig deze voorschriften wanneer u het apparaat gebruikt.
- Het is belangrijk dat alle personen die het apparaat gebruiken vertrouwd zijn met de werking en de veiligheidskenmerken ervan om fouten en ongelukken te voorkomen.
- Dit apparaat kan worden gebruikt door kinderen vanaf 8 jaar en personen met verminderde lichamelijke, zintuiglijke of geestelijke vermogens of met gebrek aan ervaring en kennis, indien zij onder toezicht staan of instructies hebben gekregen over het veilig gebruik van het apparaat en de gevaren ervan begrijpen. Kinderen mogen niet met het apparaat spelen. Reiniging en onderhoud door de gebruiker mogen niet zonder toezicht door kinderen worden uitgevoerd.
- Houdt het apparaat en het snoer buiten het bereik van kinderen onder de 8 jaar.
- Houd verpakkingsmateriaal buiten het bereik van kinderen, aangezien er verstikkingsgevaar bestaat.
- WAARSCHUWING: houd de ventilatieroosters op de behuizing van het apparaat vrij.
- WAARSCHUWING: Gebruik geen andere mechanische apparaten of andere middelen om het ontdooiproces te versnellen dan die welke door de fabrikant worden aanbevolen.
- WAARSCHUWING: beschadig het koelcircuit niet.
- WAARSCHUWING: Gebruik geen elektrische apparaten in de compartimenten, tenzij deze van een door de fabrikant aanbevolen type zijn.

- Bewaar geen explosieve stoffen zoals spuitbussen met brandbaar drijfgas in dit apparaat.
- Dit apparaat is uitsluitend bestemd voor huishoudelijk gebruik en is niet bestemd voor gebruik in bars, restaurants, boerderijen, hotels, motels en kantoren.
- Neem de volgende instructies in acht om voedselbesmetting te voorkomen:
 - o Het langdurig openen van de deur kan leiden tot aanzienlijke temperatuurstijgingen in het apparaat compartiment.
 - o Reinig regelmatig oppervlakken die in contact kunnen komen met wijn en toegankelijke afvoersystemen.
 - o Als het apparaat lange tijd leeg blijft staan, moet het van het lichtnet worden losgekoppeld, worden ontdooid, gereinigd en gedroogd en moet de deur van het apparaat open blijven om schimmelvorming in het apparaat te voorkomen.
- Apparaten die uitsluitend bestemd zijn om te worden gebruikt voor de bewaring van wijn.
- Dit apparaat is niet geschikt voor het invriezen van levensmiddelen.
- Gebruik dit apparaat voor de in deze handleiding beschreven doeleinden. Verkeerd of oneigenlijk gebruik kan zowel het apparaat als de gebruiker in gevaar brengen.
- WAARSCHUWING: als de binnenverlichting beschadigd is, neem dan contact op met de Technische Dienst van Cecotec. Probeer het niet zelf te repareren.
- WAARSCHUWING: let er bij het plaatsen van het apparaat op dat het netsnoer niet bekneld of beschadigd raakt. Een verbrijzelde of beschadigde connector kan heet worden en brand veroorzaken.
- WAARSCHUWING: bevestig geen stekkerdozen met meerdere

stekkers of meerdere voedingen aan de achterkant van het apparaat.

- Dit apparaat mag niet worden gebruikt met een verlengsnoer of een stekkerdoos. Zorg ervoor dat de stekker van het apparaat rechtstreeks in het stopcontact zit.
- Lucht moet rond het apparaat circuleren; gebrek aan lucht leidt tot oververhitting.
- Stel elektrische aansluitingen niet bloot aan water of vocht. Zorg ervoor dat uw handen volledig droog zijn voordat u het apparaat aanraakt of inschakelt.
- Gebruik het apparaat niet als het snoer, de stekker of het frame beschadigd is of als het apparaat slecht functioneert, is gevallen of beschadigd is.
- Plaats het apparaat op een vlak, stabiel, droog en hittebestendig oppervlak.
- Als de kabel of een ander onderdeel van het apparaat beschadigd is, neem dan contact op met de technische ondersteuning van Cecotec.
- Probeer het apparaat niet zelf te demonteren of te repareren. Neem contact op met de technische dienst van Cecotec.
- Om een correcte werking van het apparaat te garanderen, moeten reiniging en onderhoud van het apparaat worden uitgevoerd in overeenstemming met deze gebruiksaanwijzing.

Temperatuurbereik

- Informatie over het temperatuurbereik van het apparaat vindt u op de productmarkering. Geeft de optimale omgevingstemperatuur aan (waarop het apparaat werkt) voor een goede werking van het apparaat.

Klimaatbereik	Toelaatbare omgevingstemperatuur
SN	Van +10°C tot +32°C
J/N	Van +16°C tot +32°C
ST	Van +16°C tot +38°C
T	Van +16°C tot +43°C

- **Opmerkingen:**

- Rekening houdend met de grenswaarden van het omgevingstemperatuurbereik voor het klimaat waarvoor het koelapparaat is ontworpen en met het feit dat de binnentemperatuur kan worden beïnvloed door factoren zoals de plaats van het koelapparaat, de omgevingstemperatuur en de frequentie waarmee de deur wordt geopend, kan het nodig zijn de instelling van een temperatuurregelaar aan te passen aan deze factoren.
- Als het apparaat wordt gebruikt in een andere omgeving dan het gespecificeerde klimaatype (d.w.z. buiten het nominale omgevingstemperatuurbereik), kan het mogelijk niet de gewenste temperaturen handhaven.

Koelvloeistof

- ISO-butaan koudemiddel (R600a) bevindt zich in het koudemiddelcircuit van het apparaat; het is een natuurlijk gas met een hoge mate van milieuvriendelijkheid, maar het is ontvlambaar. Controleer of tijdens het vervoer en de installatie van het apparaat geen onderdelen van het koelcircuit beschadigd zijn.
- **WAARSCHUWING:** koelmiddelen isolatiegas zijn ontvlambaar.

Als u het apparaat wilt weggoien, doe dat dan alleen bij een erkend afvalverwerkingsbedrijf. Niet blootstellen aan vlammen.

- **WAARSCHUWING:** Het apparaat bevat koelmiddel en gassen in de isolatie. De koeler en de gassen moeten vakkundig worden afgevoerd, omdat ze letsel aan de ogen of ontsteking kunnen veroorzaken. Controleer of de leiding van het koelcircuit niet beschadigd is voordat u deze op de juiste wijze afvoert.
-  Dit symbool betekent: **WAARSCHUWING: brandgevaar.**
 - Als het koelcircuit beschadigd is:
 - o Vermijd open vuur en ontstekingsbronnen.
 - o Ventileer de ruimte waar het apparaat zich bevindt volledig.

INSTRUKCJA BEZPIECZEŃSTWA

Przed użyciem produktu należy uważnie przeczytać poniższe instrukcje. Zachowaj tę instrukcję do przyszłego użytku lub dla nowych użytkowników.

- Podczas korzystania z produktu należy dokładnie przestrzegać instrukcji bezpieczeństwa.
- Ważne jest, aby wszystkie osoby korzystające z urządzenia zapoznały się z jego obsługą i funkcjami bezpieczeństwa w celu uniknięcia błędów i wypadków.
- To urządzenie może być używane przez dzieci w wieku 8 lat i starsze oraz osoby o ograniczonych zdolnościach fizycznych, sensorycznych lub umysłowych lub bez doświadczenia i wiedzy, jeśli znajdują się pod nadzorem lub zostały poinstruowane w zakresie korzystania z urządzenia w bezpieczny sposób i rozumieją związane z tym zagrożenia. Dzieci nie mogą bawić się urządzeniem. Czyszczenie i konserwacja urządzenia, które ma przeprowadzać użytkownik nie mogą być wykonywane przez dzieci bez nadzoru.
- Przechowuj urządzenie i jego przewód poza zasięgiem dzieci poniżej 8 roku życia.
- Opakowanie należy przechowywać w miejscu niedostępnym dla dzieci, ponieważ istnieje ryzyko uduszenia.
- **OSTRZEŻENIE:** utrzymuj kratki wentylacyjne w obudowie urządzenia w czystości.
- **OSTRZEŻENIE:** Nie używaj urządzeń mechanicznych lub innych środków przyspieszających proces rozmrażania, innych niż zalecane przez producenta.
- **UWAGA:** nie doprowadzić do uszkodzenia obwodu chłodzącego.
- **OSTRZEŻENIE:** Nie należy używać urządzeń elektrycznych

wewnątrz przedziałów, chyba że są one typu zalecanego przez producenta.

- W urządzeniu nie należy przechowywać substancji wybuchowych, takich jak pojemniki aerozolowe z łatwopalnym gazem pędym.
- To urządzenie przeznaczone jest wyłącznie do użytku domowego i nie nadaje się do użytku w barach, restauracjach, gospodarstwach rolnych, hotelach, motelach i biurach.
- Aby uniknąć skażenia żywności, należy przestrzegać poniższych instrukcji:
 - o Otwieranie drzwi na dłuższy czas może spowodować znaczny wzrost temperatury w komorze urządzenia.
 - o Regularnie czyść powierzchnie, które mogą mieć kontakt z winem i dostępne systemy odwadniające.
 - o Jeśli pozostawisz urządzenie puste przez dłuższy czas, odłącz je od gniazdka elektrycznego, rozmroź, wyczyść, wysusz i pozostaw otwarte drzwi urządzenia, aby zapobiec rozwojowi pleśni w urządzeniu.
- Urządzenie przeznaczone jest wyłącznie do przechowywania wina.
- To urządzenie nie nadaje się do zamrażania produktów spożywczych.
- Używaj tego urządzenia do celów opisanych w niniejszej instrukcji. Niewłaściwe lub niezgodne z przeznaczeniem użytkowanie może stanowić zagrożenie zarówno dla urządzenia, jak i użytkownika.
- UWAGA: jeśli oświetlenie wewnętrzne jest uszkodzone, skontaktuj się z oficjalnym Serwisem Pomocy Technicznej Cecotec. Nie próbuj samodzielnie go naprawiać.
- OSTRZEŻENIE: podczas stawiania urządzenia upewnij się, że przewód zasilania nie jest przytrzaśnięty lub uszkodzony. Przygniecione lub uszkodzone złącze może się nagrzać i spowodować pożar.

- **OSTRZEŻENIE:** nie umieszczaj listew zasilających z wieloma wtyczkami lub wieloma zasilaczami z tyłu urządzenia.
- Nie należy używać tego urządzenia z przedłużaczem lub listwą zasilającą. Upewnij się, że urządzenie jest podłączone bezpośrednio do gniazdka.
- Wokół urządzenia musi być dobra wentylacja; nieodpowiednia cyrkulacja powietrza prowadzi do przegrzania.
- Nie wystawiaj połączeń elektrycznych na działanie wody lub wilgoci. Upewnij się, że masz całkowicie suche ręce przed dotknięciem lub włączeniem urządzenia.
- Nie używaj urządzenia, jeśli przewód, wtyczka lub obudowa są uszkodzone lub jeśli nie działają prawidłowo, zostały upuszczone lub uszkodzone.
- Ustaw urządzenie na suchej, stabilnej, płaskiej i odpornej na ciepło powierzchni.
- W przypadku uszkodzenia przewodu lub jakiegokolwiek innej części urządzenia należy skontaktować się z Serwisem Pomocy Technicznej Cecotec.
- Nie próbuj samodzielnie demontować ani naprawiać urządzenia. Skontaktuj się z oficjalnym Serwisem Pomocy Technicznej Cecotec.
- Aby zapewnić prawidłowe działanie urządzenia, czyszczenie i konserwację urządzenia należy przeprowadzać zgodnie z niniejszą instrukcją obsługi.

Zakres temperatur

- Informacje o zakresie temperatur urządzenia znajdują się na etykiecie produktu. Wskazuje optymalną temperaturę otoczenia (w której działa urządzenie), aby zapewnić jego optymalną pracę.

Klasa klimatyczna	Dopuszczalna temperatura otoczenia
SN	od +10°C do +32°C
N	od +16°C do +32°C
ST	od +16°C do +38°C
T	od +16°C do +43°C

Uwagi:

- Biorąc pod uwagę wartości graniczne zakresu temperatur otoczenia dla klas klimatycznych, dla których zaprojektowano urządzenie chłodzące oraz fakt, że na temperaturę wewnętrzną mogą mieć wpływ takie czynniki, jak lokalizacja urządzenia chłodzącego, temperatura otoczenia i częstotliwość otwierania drzwi, może być konieczne dostosowanie ustawień wszelkich urządzeń kontrolujących temperaturę w oparciu o te czynniki.
- Jeśli urządzenie pracuje w środowisku innym niż określona klasa klimatyczna (to znaczy, poza zakresem znamionowej temperatury pokojowej), może nie być w stanie utrzymać żądanej temperatury w komorze.

Czynnik chłodniczy

- Izobutan (R600a) znajduje się w obwodzie chłodniczym urządzenia; jest to gaz ziemny o wysokim stopniu przyjazności dla środowiska, jednak jest łatwopalny. Upewnij się, że żaden element w obwodzie chłodniczym nie został uszkodzony podczas przenoszenia i instalacji urządzenia.
- **OSTRZEŻENIE:** czynnik chłodniczy i gaz izolacji są łatwopalne. Urządzenie należy utylizować wyłącznie w autoryzowanym

punkcie utylizacji odpadów. Nie wystawiaj go na działanie płomieni.

- OSTRZEŻENIE: Urządzenie zawiera czynnik chłodniczy i gazy w izolacji. Urządzenie i gazy należy utylizować w profesjonalny sposób, ponieważ mogą one spowodować obrażenia oczu lub pożar. Przed właściwą utylizacją należy upewnić się, że rury obwodu chłodniczego nie są uszkodzone.
-  Ten symbol oznacza: UWAGA: ryzyko pożaru.
 - Jeśli obwód chłodniczy jest uszkodzony:
 - o Unikaj otwartego ognia i źródeł zapłonu.
 - o Dokładnie przewietrz pomieszczenie, w którym znajduje się urządzenie.

BEZPEČNOSTNÍ POKYNY

Přečtěte si pozorně následující pokyny před použitím výrobku. Uchovejte tento návod pro budoucí použití nebo pro nového uživatele.

- Při používání výrobku pečlivě postupujte podle těchto bezpečnostních pokynů.
- Je důležité zajistit, aby všechny osoby používající spotřebič byly obeznámeny s jeho provozem a bezpečnostními opatřeními, aby se předešlo chybám a nehodám.
- Tento spotřebič mohou používat děti od 8 let a starší a osoby se sníženými fyzickými, smyslovými nebo duševními schopnostmi nebo s nedostatkem zkušeností a znalostí, pokud jsou pod dohledem nebo byly poučeny o bezpečném používání spotřebiče a rozumí souvisejícím nebezpečím. Děti si se spotřebičem nesmí hrát. Čištění a údržbu, kterou má provádět uživatel, nesmí provádět děti bez dozoru.
- Udržujte spotřebič a jeho kabel mimo dosah dětí mladších než 8 let.
- Udržujte obalový materiál mimo dosah dětí, protože hrozí nebezpečí udušení.
- **VAROVÁNÍ:** Udržujte větrací mřížky na krytu spotřebiče průchodné.
- **VAROVÁNÍ:** Nepoužívejte k urychlení procesu odmrazování jiná mechanická zařízení nebo jiné prostředky než jaké doporučuje výrobce.
- **VAROVÁNÍ:** Nepoškozujte chladicí okruh.
- **VAROVÁNÍ:** Nepoužívejte elektrické spotřebiče uvnitř prostoru, pokud se nejedná o zařízení doporučené výrobcem.
- Neskladujte v tomto spotřebiči výbušné látky, jako jsou aerosolové lahve s hořlavým hnacím plynem.
- Tento výrobek je určen pouze pro domácí použití a je

vyloučen z použití v barech, restauracích, farmách, hotelech, motelech a kancelářích.

- Pro zabránění kontaminaci potravin, dodržujte prosím následující pokyny:
 - o Otevření dvířek po delší dobu může způsobit výrazné zvýšení teploty v prostoru spotřebiče.
 - o Pravidelně čistěte povrchy, které mohou přijít do kontaktu s vínem a přístupnými drenážními systémy.
 - o Pokud ponecháte spotřebič delší dobu prázdný, odpojte ho od elektrické sítě, odmrazte ho, vyčistěte, vysušte a nechte dvířka spotřebiče otevřená, aby se zabránilo vzniku plísní ve spotřebiči.
- Spotřebič určený výhradně ke skladování vína.
- Tento spotřebič není vhodný pro zmrazování potravin.
- Tento spotřebič používejte k účelům popsáným v tomto návodu. Nesprávné nebo nevhodné používání může ohrozit spotřebič i uživatele.
- **VAROVÁNÍ:** Pokud se vnitřní osvětlení poškodí, obraťte se na Oficiální technickou asistenční službu společnosti Cecotec. Nepokoušejte se o opravu sami.
- **VAROVÁNÍ:** Při umísťování spotřebiče dbejte na to, aby nedošlo k zachycení nebo poškození napájecího kabelu. Stlačený nebo poškozený konektor se může zahřát a způsobit požár.
- **VAROVÁNÍ:** Neumísťujte na zadní stranu spotřebiče napájecí lišty s vícenásobnými zásuvkami nebo vícenásobnými zdroji napájení.
- Tento spotřebič se nesmí používat s prodlužovacím kabelem nebo napájecí lištou. Ujistěte se, že je spotřebič zapojen přímo do síťové zásuvky.
- Kolem spotřebiče musí cirkulovat vzduch; nedostatek vzduchu vede k jeho přehřátí.

- Nevystavujte elektrické přípojky působení vody nebo vlhkosti. Ujistěte se, že máte zcela suché ruce, než se dotknete spotřebiče nebo ho zapnete.
- Nepoužívejte spotřebič, pokud kabel, zástrčka nebo konstrukce jsou poškozené nebo pokud jsou nefunkční, spadly nebo byly poškozeny.
- Postavte spotřebič na suchý, stabilní, rovný a žáruvzdorný povrch.
- Pokud je kabel nebo jakákoli jiná část spotřebiče poškozena, obraťte se na Technickou asistenční službu společnosti Cecotec.
- Nepokoušejte se zařízení sami rozebírat nebo opravovat. Obraťte se na Oficiální technickou asistenční službu společnosti Cecotec.
- Pro zajištění správného provozu spotřebiče je nutné provádět čištění a údržbu spotřebiče v souladu s tímto návodem k použití.

Teplotní rozsah

- Informace o teplotním rozsahu spotřebiče naleznete na označení výrobku. Udává optimální pokojovou teplotu (při které spotřebič provozuje) pro správnou funkci spotřebiče.

Klimatický rozsah	Přípustná pokojová teplota
SN	Od +10 °C do +32 °C
N	Od +16 °C do +32 °C
ST	Od +16 °C do +38 °C
T	Od +16 °C do +43 °C

- **Poznámky:**

- S ohledem na mezní hodnoty rozsahu pokojové teploty pro klimatické podmínky, pro které je spotřebič navržen, a na skutečnost, že vnitřní teploty mohou být ovlivněny faktory, jako je umístění spotřebiče, pokojová teplota a četnost otevírání dvířek, může být nezbytné upravit nastavení jakéhokoli zařízení pro regulaci teploty v závislosti na těchto faktorech.
- Pokud je spotřebič provozován v prostředí jiném, než je specifikovaný typ klimatu (tj. mimo jmenovitý rozsah pokojové teploty), nemusí být schopen udržovat požadované teploty v prostoru.

Chladivo

- Chladivo izobutan (R600a) je obsaženo v chladicím okruhu spotřebiče; jedná se o zemní plyn, který je vysoce ekologický, avšak je hořlavý. Ujistěte se, že během přepravy a instalace spotřebiče nebyly poškozeny žádné součásti chladicího okruhu.
- **VAROVÁNÍ:** Chladivo a izolační plyn jsou hořlavé. Při vyřazování spotřebiče ho odevzdejte pouze v autorizovaném zařízení na likvidaci odpadu. Nevystavujte ho působení plamenů.
- **VAROVÁNÍ:** Spotřebič obsahuje chladivo a plyny v izolaci. Spotřebič a plyny musí být odborně zlikvidovány, protože mohou způsobit poranění očí nebo vznícení. Ujistěte se, že potrubí chladicího okruhu není poškozeno, a teprve poté ho správně zlikvidujte.
-  Tento symbol znamená: **VAROVÁNÍ: nebezpečí požáru.**
 - Pokud je poškozen chladicí okruh:
 - o Zabraňte otevřenému ohni a zdrojům vznícení.
 - o Důkladně vyvětrejte místnost, ve které se spotřebič nachází.

GÜVENLİK TALİMATLARI

Ürünü kullanmadan önce aşağıdaki talimatları dikkatlice okuyun. Bu kılavuzu ileride referans olarak kullanmak veya yeni kullanıcılar için saklayın.

- Ürünü kullanırken bu güvenlik talimatlarına dikkatlice uyun.
- Gereksiz hataları ve kazaları önlemek için cihazı kullanan tüm kişilerin cihazın çalışması ve güvenlik özellikleri hakkında bilgi sahibi olmasını sağlamak önemlidir.
- Bu cihaz, 8 yaş ve üzeri çocuklar, fiziksel, duyuşsal veya zihinsel yetenekleri kısıtlı veya deneyim ve bilgi eksikliği olan kişiler tarafından, cihazın güvenli bir şekilde kullanılmasına ilişkin gözetim veya yönergelerle desteklendikleri ve ilgili tehlikeleri anladıkları takdirde kullanılabilir. Çocuklar cihazla oynamamalıdır. Temizlik ve bakım, gözetim olmadan çocuklar tarafından yapılmamalıdır.
- Cihazı ve kablosunu 8 yaşından küçük çocukların erişemeyeceği yerlerde muhafaza edin.
- Boğulma riski olduğundan ambalaj malzemelerini çocukların erişemeyeceği yerlerde saklayın.
- UYARI: Cihazın muhafazasının veya ankastre dolabın havalandırma ızgaralarını açık tutun.
- UYARI: Buz çözme işlemi hızlandırmak için üretici tarafından tavsiye edilenler dışında mekanik cihazlar veya başka araçlar kullanmayın.
- UYARI: buzdolabının soğutma devresine zarar vermeyin.
- UYARI: Üretici tarafından tavsiye edilen tipte olmadıkça gıda saklama bölmelerinin içinde elektrikli aletler kullanmayın.
- Yanıcı gaz içeren sprey kutuları gibi patlayıcı maddeleri bu cihazda saklamayın.
- Bu cihaz sadece evde kullanım için tasarlanmıştır. Barlarda, restoranlarda, çiftliklerde, otellerde, motellerde ve ofislerde kullanıma uygun değildir.

- Yiyeceklerin bozulmasını önlemek için lütfen aşağıdaki talimatlara uyun:
 - o Kapının uzun süre açılması, cihaz bölmesinde önemli sıcaklık artışlarına neden olabilir.
 - o Gıda ile temas eden yüzeyleri ve erişilebilir tahliye sistemlerini düzenli olarak temizleyin.
 - o Cihaz uzun süre boş bırakılırsa, elektrik bağlantısını kesin, buzunu çözün, temizleyin, kurutun ve cihazın içinde küf oluşumunu önlemek için cihazın kapağını açık bırakın.
- Bu bölme yalnızca şarap depolamak için kullanılmak üzere tasarlanmıştır.
- Bu cihaz gıda maddelerinin dondurulması için uygun değildir.
- Bu cihazı bu kılavuzda açıklanan amaçlar için kullanın. Yanlış veya uygunsuz kullanım hem cihazı hem de kullanıcıyı tehlikeye atabilir.
- UYARI: iç aydınlatma hasar görmüşse, lütfen Cecotec'in Resmi Teknik Destek Servisi ile iletişime geçin. Kendiniz tamir etmeye çalışmayın.
- UYARI: Cihazı yerleştirirken, elektrik kablosunun sıkışmadığından veya hasar görmediğinden emin olun. Ezilmiş veya hasar görmüş bir fiş ısınabilir ve yangına neden olabilir.
- UYARI: Cihazın arkasına birden fazla priz veya birden fazla güç kaynağı içeren prizler takmayın.
- Bu buzdolabı bir uzatma kablosu veya çoklu priz ile kullanılmamalıdır. Cihazın doğrudan elektrik prizine takılı olduğundan emin olun.
- Cihazın etrafında hava dolaşmalıdır; hava eksikliği aşırı ısınmaya neden olur.
- Elektrik bağlantılarını suya maruz bırakmayın. Fişe dokunmadan veya ürünü açmadan önce ellerinizin tamamen

kuru olduğundan emin olun.

- Ürünün yapısı veya başka bir parçası hasar görmüşse veya düzgün çalışmıyorsa, düşürülmüşse veya hasar görmüşse ürünü kullanmayın.
- Cihazı düz, sabit, kuru ve ısıya dayanıklı bir yüzeye yerleştirin.
- Kablo veya cihazın başka bir parçası hasar görmüşse, lütfen Cecotec Teknik Destek ile iletişime geçin.
- Cihazı kendiniz onarmaya ve sökmeye çalışmayın. Cecotec Teknik Destek ile iletişime geçiniz.
- Cihazın doğru çalışmasını sağlamak için, cihazın temizliği ve bakımı bu kullanım talimatlarına uygun olarak yapılmalıdır.

Sıcaklık aralığı

- Cihazın sıcaklık aralığına ilişkin bilgiler ürün etiketinde bulunur. Cihazın düzgün çalışması için optimum ortam sıcaklığını (cihazın çalıştığı) gösterir.

İklim sınıfları	İzin verilen ortam sıcaklığı
SN	De +10°C a +32°C
N	De +16°C a +32°C
ST	De +16°C a +38°C
T	De +16°C a +43°C

Notlar:

- Soğutma cihazının tasarlandığı iklimler için ortam sıcaklığı aralığının sınır değerleri ve iç sıcaklıkların soğutma cihazının konumu, ortam sıcaklığı ve kapının açılma sıklığı gibi faktörlerden etkilenebileceği göz önünde bulundurularak,

herhangi bir sıcaklık kontrol cihazının ayarının bu faktörlere göre değiştirilmesi gerekebilir.

- Cihaz belirtilen iklim tipinden farklı bir ortamda çalıştırılırsa (yani nominal ortam sıcaklığı aralığının ötesinde), istenen bölme sıcaklıklarını koruyamayabilir.

Soğutucu gaz

- İzobütan soğutucu gaz (R600a) cihazın soğutucu gaz devresinde bulunur; yüksek düzeyde çevresel uyumluluğa sahip doğal bir gazdır, ancak yanıcıdır. Cihazın nakliyesi ve kurulumu sırasında soğutucu gaz devresinin hiçbir bileşeninin hasar görmediğinden emin olun.
- UYARI: Soğutucu ve yalıtkan gaz yanıcıdır. Cihazı imha ederken, sadece yetkili bir atık imha tesisinde imha edin. Açık alevlere maruz bırakmayın.
- UYARI: Cihazların yalıtımında soğutucu akışkan ve gazlar bulunmaktadır. Cihaz ve gazlar, gözlerde yaralanmaya veya tutuşmaya neden olabileceğinden profesyonel bir şekilde imha edilmelidir. Doğru şekilde atmadan önce soğutucu gaz devresi borusunun hasar görmediğinden emin olun.
-  Este símbolo significa: UYARI: Yangın tehlikesi.
 - Soğutma devresi hasar görürse:
 - o Açık alevlerden ve tutuşturucu kaynaklardan kaçının.
 - o Cihazın bulunduğu odayı tamamen havalandırın.

1. PIEZAS Y COMPONENTES

Figura 1:

1. Panel de control
2. Estructura exterior
3. Estantes
4. Cubierta
5. Patas ajustables
6. Bisagra inferior
7. Puerta
8. Junta de la puerta
9. Bisagra superior

NOTA:

Los gráficos de este manual son representaciones esquemáticas y puede que no coincidan exactamente con los del producto.

2. ANTES DE USAR

- Este aparato presenta un embalaje diseñado para protegerlo durante su transporte. Saque el aparato de su caja y retire todo el material de embalaje. Puede guardar la caja original y otros elementos del embalaje en un lugar seguro para prevenir daños en el aparato si necesita transportarlo en el futuro. Si desea deshacerse del embalaje original, asegúrese de reciclar todos los elementos correctamente.
- Asegúrese de que todas las piezas y componentes están incluidos y en buen estado. Si faltara alguno o no estuviera en buen estado, contacte de forma inmediata con el Servicio de Atención Técnica oficial de Cecotec.

Contenido de la caja

- Vinoteca
- Bolsa para la instalación
- Manual de instrucciones

3. INSTALACIÓN

- No incline la vinoteca más de 45°.
- La vinoteca debe colocarse sobre una superficie plana, estable y seca. No la coloque sobre la pieza de protección de gomaespuma que viene en el embalaje.
- No coloque la vinoteca en un lugar húmedo.

ESPAÑOL

- No coloque la vinoteca en un lugar en el que pueda congelarse.
- No coloque la vinoteca en el exterior, ya que no debe estar expuesta a la luz solar directa ni a la lluvia.
- Deje que la vinoteca funcione durante una hora antes de introducir las botellas de vino.

La vinoteca está diseñada para ser encastrada o para colocarse directamente en el suelo.

En la figura 2, puede observar las dimensiones necesarias para encastrar la vinoteca.

La vinoteca está equipada con un par de soportes en la parte superior (②) e inferior. Fig. 3

Nota:

Es posible que estos soportes no sean necesarios para instalarla. Si este es el caso, retírelos.

Si el tamaño del hueco del mueble en el que va a encastrar la vinoteca es mayor que el aparato, puede fijar 4 tornillos (①, ST4.0*13) (proporcionados en una bolsa de plástico) en la placa de madera del interior del mueble. Fig. 3

De este modo, la vinoteca quedará empotrada y fijada.

Nota:

Cecotec no se hace responsable de los daños que puedan sufrir la puerta u otras piezas durante el funcionamiento si no sigue estas instrucciones para fijar la vinoteca al mueble.

Limpiar la vinoteca

Antes de conectar la vinoteca a la red eléctrica, límpiela por dentro y compruebe que el tubo de drenaje esté correctamente conectado. Si desea más información, consulte la sección «Limpieza y mantenimiento».

Nivelar la vinoteca

Antes de conectarla a la red eléctrica, colóquela sobre una superficie resistente y seca, y espere 30 minutos.

Conectar la vinoteca a la red eléctrica

Cuando conecte la vinoteca a la red eléctrica, el interior de la vinoteca comenzará a enfriarse. Pasada una hora, debería estar completamente fría, si no es así, compruebe si está bien conectada.

4. FUNCIONAMIENTO

Todos los iconos estarán inoperativos si el bloqueo está activado. Asegúrese de que no lo esté.

Fig. 4



ON/OFF

1. Si mantiene pulsado este icono durante 3 segundos, la vinoteca entrará en modo de espera.
2. Si lo vuelve a mantener pulsado durante 3 segundos, la vinoteca saldrá del modo de espera.



Luz

Pulse este icono para encender/apagar la luz del interior de la vinoteca. Esta función no estará disponible si está en modo de espera.



Cambio de zona

Pulse este icono para cambiar a la zona cuya temperatura desea ajustar. Si lo pulsa una vez, la pantalla LED de la zona seleccionada parpadeará. Pulse el icono de la flecha hacia arriba o hacia abajo para seleccionar la temperatura. Si vuelve a pulsar el icono, cambiará de zona.



Flecha hacia arriba

Si lo pulsa una vez, la pantalla parpadeará y mostrará la temperatura programada. Si lo pulsa de nuevo, podrá ajustar la temperatura. Cada pulsación la aumentará 1 °C. El ajuste de la temperatura se confirmará si pasan 5 segundos sin que realice ninguna operación. Cuando esto ocurra, la temperatura dejará de parpadear. La pantalla volverá a mostrar la temperatura real del interior de la vinoteca.





Flecha hacia abajo

Si lo pulsa una vez, parpadeará la temperatura programada en la pantalla. Si lo pulsa de nuevo, podrá ajustar la temperatura. Cada pulsación la disminuirá 1 °C. El ajuste de la temperatura se confirmará si pasan 5 segundos sin que realice ninguna operación. Cuando esto ocurra, la temperatura dejará de parpadear. La pantalla volverá a mostrar la temperatura real del interior de la vinoteca.



Función Bloqueo para niños (combinación de iconos)

Para activarla, mantenga pulsados los iconos táctiles de encendido/apagado  y de la luz  al mismo tiempo durante 3 segundos.

Para desactivarla, mantenga pulsados de nuevo ambos iconos táctiles al mismo tiempo durante 3 segundos.

°C | °F Cambio de la unidad de temperatura (grados Fahrenheit/Celsius)

Puede cambiar la unidad de temperatura que se muestra en la pantalla de grados Fahrenheit a Celsius o viceversa. Para ello, mantenga pulsado este icono durante dos segundos.



Pulsador eléctrico

Pulse brevemente este pulsador que se encuentra en la parte superior de la puerta y su luz

ESPAÑOL

comenzará a parpadear. En este momento, se abrirá la puerta y la luz dejará de parpadear.

Atención:

1. La temperatura de ambas zonas debe estar entre 5 y 22°C. La temperatura de la zona inferior únicamente podrá ser superior o igual a la de la zona superior.
2. Señal acústica: si se produce alguna avería, sonará una señal acústica. Para que deje de sonar, pulse cualquier icono táctil.
3. Código de error:
 - Si se produce un fallo en el sensor de temperatura de la zona superior, aparecerá uno de los dos códigos siguientes: E1 si el circuito está abierto; E2 si se ha producido un cortocircuito.
 - Cuando se produce un fallo en el sensor de descongelación, aparecerá uno de los dos códigos siguientes: E3 si el circuito está abierto; E4 si se ha producido un cortocircuito.
 - Si se produce un fallo en el sensor de temperatura de la zona inferior, aparecerá uno de los dos códigos siguientes: E5 si el circuito está abierto; E6 si se ha producido un cortocircuito.

Almacenamiento de vino

- Este aparato está destinado a utilizarse exclusivamente para la conservación de vinos.
- Esta vinoteca está diseñada para almacenar como máximo 57 botellas de tipo Burdeos de 750 ml, para ello debe seguir la distribución que se muestra en la figura 5.
- Puede almacenar botellas más grandes, no obstante, deberá asegurarse previamente de que no impidan que la puerta se cierre correctamente.
- La capacidad variará en función de la disposición de las botellas o de su tamaño.
- En cada estante puede colocar una o dos filas de botellas. No se recomienda que ponga más de dos filas de botellas por estante.
- Los estantes pueden extraerse parcialmente para que pueda colocar las botellas de vino con facilidad.
- Si va a extraer algún estante, abra la puerta por completo.
- Si la vinoteca va a estar vacía durante un largo periodo de tiempo, desconéctela de la red eléctrica, límpiela y deje la puerta abierta para que se ventile.
- En tabla que se muestra a continuación se indica la temperatura recomendada para el almacenaje de cada tipo de bebida:

	Temperatura (°C)	Temperatura (°F)
Vino tinto	14-18	57-64
Vino blanco/seco	9-14	48-57
Vino rosado	10-11	50-52
Vino espumoso	5-9	41-48

NOTA:

Estas temperaturas son orientativas ya que depende de muchos factores, tenga siempre en cuenta las indicaciones del fabricante de vino.

- La exposición a la luz, las vibraciones o las fluctuaciones de temperatura y humedad pueden hacer que el vino se estropee. Cuando se almacenan adecuadamente, los vinos no sólo mantienen su calidad, sino que muchos mejoran su aroma, sabor y complejidad a medida que maduran.
- Los vinos conservados a mayor temperatura envejecen más rápido. Los vinos expuestos a temperaturas superiores a los 18°C (64°F) perderán sabor y aroma.
- Si el vino se mantiene a una temperatura demasiado baja, puede dar lugar a la aparición de depósitos perjudiciales. Una humedad del 60%-70% es ideal para evitar que los corchos se encojan.
- Después de abrir una botella de vino, el vino entra en contacto con el aire. Por lo tanto, es mejor almacenar el resto de la botella en posición vertical, para minimizar la superficie del vino que entra en contacto con el aire.
- Una vez abierto, el vino se mantendrá en condiciones de ser bebido durante dos días en el caso de los blancos o tres días en el caso de los tintos, siempre y cuando la botella se haya vuelto a cerrar. Hay que asegurarse de que el cierre es firme comprobando el tapón.
- En la mayoría de las tiendas de vinos se pueden comprar tapones especiales que mantienen el vino espumoso y el champán burbujeante durante uno o dos días después de la apertura.
- Cuando compre una botella de vino, debe almacenarla inmediatamente en la vinoteca.
- Las botellas de vino más baratas no envejecen tan bien como las más caras.
- Para aprovechar al máximo el aroma y el sabor del vino, no llene nunca más de media copa a la vez. También le ayudará que la forma de la copa sea la adecuada para el vino. El tamaño y la forma de la copa de vino determinarán la intensidad y la complejidad del aroma. El tallo debe ser lo suficientemente largo como para evitar el contacto de la mano con el cuenco de la copa y debe tener forma de tulipán o ser cónico en la parte superior.

5. LIMPIEZA Y MANTENIMIENTO

- Desenchufe la vinoteca antes de limpiarla.
- Límpiela con un paño suave o con una esponja húmeda.
- No utilice disolventes orgánicos, detergentes alcalinos, agua hirviendo, detergente en polvo, productos abrasivos, etc.
- No vierta agua en el interior de la vinoteca.
- Limpie de forma regular las superficies que entren en contacto con los sistemas de drenaje accesibles.

Los siguientes productos pueden estropear el acabado de la vinoteca: detergentes alcalinos, disolventes orgánicos, cepillos y agua hirviendo.

ESPAÑOL

Corte del suministro eléctrico

La mayoría de los cortes de electricidad duran poco tiempo. Para que las bebidas no se estropeen durante este tiempo, evite abrir la puerta en la medida de lo posible. Si el corte de electricidad dura mucho tiempo, tome las medidas necesarias para que las bebidas no se estropeen.

Si no utiliza la vinoteca durante mucho tiempo

- Si la vinoteca no se va a utilizar o va a estar vacía durante un largo periodo de tiempo, apáguela, deje que se descongele, límpiela, séquela y deje la puerta abierta para evitar la aparición de moho.
- Si la desconecta de la red eléctrica o si se produce un corte de electricidad, pasarán 5 minutos hasta que se vuelva a poner en marcha.

Mover la vinoteca

- En primer lugar, apague la vinoteca y desconéctela de la red eléctrica.
- Retire todas las botellas de su interior.
- Cuando la mueva, no la incline más de 45°.

6. RESOLUCIÓN DE PROBLEMAS

La vinoteca puede sufrir alguna avería durante su funcionamiento. Consulte la lista antes de llamar al Servicio de Asistencia Técnica de Cecotec. Puede que alguna avería la pueda reparar usted mismo.

La vinoteca hace mucho ruido.	Ajuste las patas para que la vinoteca esté nivelada.
	Sepárela un poco de las paredes.
Se escucha la circulación de un líquido.	Esto es algo normal. Se trata del líquido refrigerante.
La vinoteca no se enciende.	Asegúrese de que esté correctamente conectada a la red eléctrica. Asegúrese de encenderla.
	En caso de corte de electricidad, el compresor volverá a ponerse en marcha pasados 5 minutos.
El compresor funciona de forma continua.	Si la vinoteca no enfría, póngase en contacto con el Servicio de Asistencia Técnica de Cecotec.

La puerta no cierra bien.	Con el tiempo, la junta de la puerta puede endurecerse y deformarse. Caliente la junta con un secador o con una toalla caliente. Notará que la junta se ablanda y podrá cerrar la puerta correctamente.
La vinoteca no enfría lo suficiente.	Ajuste la temperatura.
	Mantenga la vinoteca alejada de cualquier fuente de calor o de la luz solar directa.
	No abra la puerta con frecuencia.
Se desprenden malos olores.	Las primeras veces que utilice la vinoteca, esta desprenderá un ligero olor a plástico. Esto es algo normal.
	Limpie la vinoteca por dentro y deje que se ventile.
Hay condensación de agua en la puerta.	No abra la puerta con frecuencia, ni la deje abierta durante mucho tiempo.
	No seleccione una temperatura demasiado baja.
	Si la temperatura ambiente es muy elevada y hay humedad, se producirá condensación.
La luz no funciona.	Compruebe la toma de corriente. Si la luz no funciona, póngase en contacto con el Servicio de Asistencia Técnica de Cecotec.

Nota:

Si ninguna de estas situaciones coincide con su problema, no intente desmontar ni reparar el dispositivo usted mismo. Las reparaciones realizadas por personas inexpertas pueden provocar lesiones o graves fallos de funcionamiento. Póngase en contacto con el Servicio de Asistencia Técnica de Cecotec. Un técnico autorizado debe realizar la reparación y debe utilizar únicamente piezas de repuesto originales.

7. ESPECIFICACIONES TÉCNICAS

Puede acceder a la base de datos de productos donde se almacena la información de su modelo escaneando el código QR (también se encuentra en la etiqueta energética).

Referencia	EU01_100093	EU01_121020
Modelo	Bolero GrandSommelier Duo 57000 Touch Black Compressor	Bolero GrandSommelier Duo 57000 Touch Matt Black Compressor
Código QR		
Capacidad	57 botellas	
Voltaje	220-240 V~	
Frecuencia	50 Hz	
Corriente	0.8 A	
Clase climática	SN/N/ST (*)	
Refrigerante	R600a (32 g)	
Espuma aislante	Ciclopentano	

(*) Aparato de refrigeración destinado a utilizarse a temperaturas ambiente entre 10°C y 38°C. Las especificaciones técnicas pueden cambiar sin notificación previa para mejorar la calidad del producto.

Fabricado en China | Diseñado en España

8. RECICLAJE DE APARATOS ELÉCTRICOS Y ELECTRÓNICOS



Este símbolo indica que, de acuerdo con las normativas aplicables, el producto y/o la batería deberán desecharse de manera independiente de los residuos domésticos. Cuando este producto alcance el final de su vida útil, deberás extraer las pilas/baterías/acumuladores y llevarlo a un punto de recogida designado por las autoridades locales.

Para obtener información detallada acerca de la forma más adecuada de desechar sus aparatos eléctricos y electrónicos y/o las correspondientes baterías, el consumidor deberá contactar con las autoridades locales.

El cumplimiento de las pautas anteriores ayudará a proteger el medio ambiente.

9. GARANTÍA Y SAT

Cecotec responderá ante el usuario o consumidor final de cualquier falta de conformidad que exista en el momento de la entrega del producto en los términos, condiciones y plazos que establece la normativa aplicable.

Se recomienda que las reparaciones se efectúen por personal especializado.

Si detecta una incidencia con el producto o tiene alguna consulta, póngase en contacto con el Servicio de Asistencia Técnica oficial de Cecotec a través del número de teléfono +34 96 321 07 28.

10. COPYRIGHT

Los derechos de propiedad intelectual sobre los textos de este manual pertenecen a CECOTEC INNOVACIONES, S.L. Quedan reservados todos los derechos. El contenido de esta publicación no podrá, ni en parte ni en su totalidad, reproducirse, almacenarse en un sistema de recuperación, transmitirse o distribuirse por ningún medio (electrónico, mecánico, fotocopia, grabación o similar) sin la previa autorización de CECOTEC INNOVACIONES, S.L.

1. PARTS AND COMPONENTS

Figure 1:

1. Control panel
2. Housing
3. Shelves
4. Cover
5. Adjustable feet
6. Bottom hinge
7. Door
8. Door seal
9. Top hinge

NOTE:

The graphics in this manual are schematic representations and may not exactly match the device.

2. BEFORE USE

- This appliance is packaged in a way as to protect it during transport. Take the appliance out of its box and remove all packaging materials. You can keep the original box and other packaging elements in a safe place. This will help you prevent damage to the appliance when transporting it in the future. In case the original packaging is disposed of, make sure all packaging materials are recycled accordingly.
- Make sure all parts and components are included and in good conditions. If there is any piece missing or in bad conditions, contact the official Cecotec Technical Support Service immediately.

Box content

- Wine cooler
- Installation kit
- Instruction manual

3. INSTALLATION

- Do not tilt the wine cooler more than 45°.
- The wine cooler must be placed on a flat, stable, and dry surface. Do not place it on top of the foam protection piece provided in the packaging.

- Do not place the wine cooler in a damp place.
- Do not place the wine cooler in a place where it can freeze.
- Do not place the wine cooler outdoors, as it must not be exposed to direct sunlight or rain.
- Let the wine cooler operate for one hour before inserting the wine bottles.

The wine cooler is designed to be built-in or to be placed directly on the floor.

In figure 2, you can see the dimensions required to fit the wine cooler.

The wine cooler is equipped with a pair of brackets at the top (②) and bottom. Fig. 3

Note:

These brackets may not be necessary for installation. If this is the case, remove them.

If the size of the cabinet opening into which the wine cooler is to be fitted is larger than the appliance, you can fix 4 screws (①, ST4.0*13) (supplied in a plastic bag) into the wooden plate inside the cabinet. Fig. 3

In this way, the wine cooler will be built-in and fixed.

Note:

Cecotec is not responsible for any damage to the door or other parts during operation if you do not follow these instructions for fixing the wine cooler to the cabinet.

Cleaning the wine cooler

Before connecting the wine cooler to the mains, clean the inside of the appliance and check that the drainpipe is correctly connected. For more information, please refer to the "Cleaning and maintenance" section.

Levelling the wine cooler

Before connecting it to the mains, place it on a sturdy, dry surface and wait 30 minutes.

Connecting the wine cooler to the mains

When you connect the wine cooler to the mains, the inside of the appliance will start to cool down. After one hour, it should be completely cool, if not, check if it is properly connected.

4. OPERATION

All icons will not work if the lock is activated. Make sure it is not activated. Fig.4



1. If you press and hold this icon for 3 seconds, the wine cooler will enter standby mode.
2. Repeat this action to exit standby mode.

ENGLISH



Light

Press this icon to switch the inside light on and off. This function is not available in standby mode.



Changing zones

Press this icon to switch to the zone whose temperature you wish to adjust. If you press it again, the LED display of the selected zone will flash. Press the up or down arrow icon to select the temperature. If you press this icon again, you will change the zone.



Up arrow

If you press this icon once, the display will flash and show the set temperature. If you press it again, you will be able to set the temperature. Each press will increase it by 1°C. The temperature setting will be confirmed if 5 seconds pass without any operation being performed. When this happens, the temperature will stop flashing. The display will return to show the current temperature inside the wine cooler.



Down arrow

If you press this icon once, the display will flash and show the set temperature. If you press it again, you will be able to set the temperature. Each press will decrease it by 1°C. The temperature setting will be confirmed if 5 seconds pass without any operation being performed. When this happens, the temperature will stop flashing. The display will return to show the current temperature inside the wine cooler.



Child lock function (icons combination)

To activate this function, press and hold the on/off icon  and the light icon  at the same time for 3 seconds.

To deactivate it, press and hold these icons again at the same time for 3 seconds.

°C | °F Change of temperature unit (degrees Fahrenheit/Celsius)

You can change the temperature unit shown on the display from Fahrenheit to Celsius or vice versa. To do this, press and hold this icon for 2 seconds.



Door opening icon

Shortly press this icon on the top of the door, its light will start flashing. The door will now open, and the light will stop flashing.

Warning:

1. The temperature of both zones must be between 5 and 22°C. The temperature of the bottom zone may only be higher or equal to that of the top zone.
2. Beep: if a fault occurs, a beep will sound. To stop the beeping, press any icon.

3. Error code:

- If a fault occurs in the temperature sensor of the top zone, one of the following codes will be displayed: E1 if the circuit is open; E2 if a short circuit has occurred.
- If a fault occurs in the defrost sensor, one of the following codes will be displayed: E3 if the circuit is open; E4 if a short circuit has occurred.
- If a fault occurs in the temperature sensor of the bottom zone, one of the following codes will be displayed: E5 if the circuit is open; E6 if a short circuit has occurred.

Wine storage

- This appliance is intended to be used exclusively for wine preservation.
- It is designed to store a maximum of 57 750-ml Bordeaux type bottles, following the layout shown in figure 5.
- You can store larger bottles. However, you must first ensure that they do not prevent the door from closing properly.
- Capacity will vary depending on the arrangement of bottles or their size.
- On each shelf, you can place one or two rows of bottles. It is not recommended that you place more than two rows of bottles per shelf.
- The shelves can be partially removed so that you can place your wine bottles easily.
- If any shelves are to be removed, open the door completely.
- If the wine cooler is going to be empty for a long period of time, disconnect it from the mains, clean it and leave the door open for ventilation.
- The table below shows the recommended storage temperature for each type of beverage:

	Temperature (°C)	Temperature (°F)
Red wine	14-18	57-64
Dry/white wine	9-14	48-57
Rose wine	10-11	50-52
Sparkling wine	5-9	41-48

NOTE:

These are approximate values, as temperature requirements may vary from wine to wine. Always follow the wine maker's indications.

- Exposure to light, vibrations, or fluctuations in temperature and humidity can cause the wine to spoil. When properly stored, wines not only maintain their quality, but many improve in aroma, flavour, and complexity as they mature.
- Wines kept at higher temperatures age faster. Wines exposed to temperatures above 18 °C (64 °F) will lose flavour and aroma.
- If the wine is kept at too low a temperature, it can lead to the appearance of damaging

ENGLISH

deposits. A humidity of 60–70% is ideal to prevent corks from shrinking.

- After opening a bottle of wine, the wine comes into contact with air. Therefore, it is best to store the rest of the bottle in an upright position to minimise the surface area of the wine that comes into contact with air.
- Once opened, the wine will be drinkable for two days in the case of whites or three days in the case of reds, provided that the bottle was resealed. Make sure the seal is tight by checking the stopper.
- In most wine shops you can buy special stoppers that keep sparkling wine and champagne bubbly for a day or two after opening.
- When you buy a bottle of wine, you should immediately store it in the wine cooler.
- Cheaper bottles of wine do not age as well as more expensive ones.
- To make the most of the aroma and flavour of the wine, never fill more than half a glass at a time. The shape of the glass helps in that regard as well. The size and shape of the wine glass will determine the intensity and complexity of the aroma. The stem should be long enough to avoid hand contact with the bowl of the glass and should be tulip-shaped or tapered at the top.

5. CLEANING AND MAINTENANCE

- Unplug the wine cooler before cleaning.
- Wipe it with a soft cloth or damp sponge.
- Do not use organic solvents, alkaline detergents, boiling water, powder detergents, abrasive products, etc.
- Do not pour water inside the wine cooler.
- Regularly clean surfaces that come into contact with accessible drainage systems.

The following products may damage the finish of the wine cooler: alkaline detergents, organic solvents, brushes, and boiling water.

Power cut

Most power cuts last only a short time. To prevent drinks from spoiling during this time, avoid opening the door as much as possible. If the power cut lasts for a long time, take the necessary measures to ensure that the drinks do not spoil.

If you do not use the wine cooler for a long time

- If the wine cooler will not be used or will be empty for a long period of time, turn it off, let it defrost, clean it, dry it, and leave the door open to prevent mould growth.
- If you disconnect it from the mains or if there is a power cut, it will take 5 minutes to restart.

Moving the wine cooler

- First of all, switch off the wine cooler and disconnect it from the mains.
- Remove all bottles from inside.
- When moving it, do not tilt it more than 45°.

6. TROUBLESHOOTING

The wine cooler may malfunction during operation. Please check the list before contacting the official Cecotec Technical Support Service. You may be able to repair some faults yourself.

The wine cooler makes a lot of noise	Adjust the feet so that the wine cooler is level.
	Separate it a little from the walls.
You can hear a liquid flowing	This is normal. This is the refrigerant.
The wine cooler does not switch on	Make sure it is properly connected to the mains. Make sure to turn it on.
	In the event of a power cut, the compressor will restart after 5 minutes.
The compressor operates continuously	If the wine cooler does not cool, please contact the official Cecotec Technical Support Service.
The door does not close properly	Over time, the door seal may harden and become deformed. Heat the seal with a hairdryer or a hot towel. You will notice that the seal softens, and you will be able to close the door properly.
The wine cooler does not cool sufficiently	Adjust the temperature.
	Keep the appliance away from any heat source or from direct sunlight.
	Do not open the door too often.
Bad smells are released	The first few times you use the wine cooler, it will give off a slight plastic smell. This is normal.
	Clean the inside of the wine cooler and allow it to air out.

ENGLISH



There is water condensation on the door	Do not open the door frequently or leave it open longer than necessary.
	Do not select too low a temperature.
	If the room temperature is very high and humidity is present, condensation will occur.
The light does not work	Check the power supply. If the light does not work, please contact the official Cecotec Technical Support Service.

Note:

If none of these situations match your problem, do not attempt to disassemble, or repair the appliance by yourself. Repairs carried out by unqualified people may result in injury or serious malfunctions. Contact the official Cecotec Technical Support Service. The repair must be carried out by an authorised technician, and you must use only original spare parts.

7. TECHNICAL SPECIFICATIONS

You can find more information on this model by scanning the QR code (and the energy label as well).

Reference	EU01_100093	EU01_121020
Model	Bolero GrandSommelier Duo 57000 Touch Black Compressor	Bolero GrandSommelier Duo 57000 Touch Matt Black Compressor
QR code		
Capacity	57 bottles	
Voltage	220-240 V~	
Frequency	50 Hz	
Current	0.8 A	
Climate class	SN/N/ST (*)	
Refrigerant	R600a (32 g)	

Insulating foam	Cyclopentane
-----------------	--------------

(*) Refrigerating appliance intended for use at room temperatures between 10 °C and 38 °C.
 Technical specifications may change without prior notification to improve product quality.
 Made in China | Designed in Spain

8. DISPOSAL OF OLD ELECTRICAL AND ELECTRONIC APPLIANCES



This symbol indicates that, according to the applicable regulations, the product and/or batteries must be disposed of separately from household waste. When this product reaches the end of its shelf life, you should dispose of the cells/batteries/accumulators and take them to a collection point designated by the local authorities.

Consumers must contact their local authorities or retailer for information concerning the correct disposal of old appliances and/or their batteries. Compliance with the above guidelines will help protecting the environment.

9. TECHNICAL SUPPORT AND WARRANTY

Cecotec shall be liable to the end user or consumer for any lack of conformity that exists at the time of delivery of the product under the terms, conditions, and deadlines established by the applicable regulations.

It is recommended that repairs be carried out by qualified personnel.

If at any moment you detect any problem with your product or have any doubt, do not hesitate to contact the official Cecotec Technical Support Service at +34 96 321 07 28.

10. COPYRIGHT

The intellectual property rights over the texts in this manual belong to CECOTEC INNOVACIONES, S.L. All rights reserved. The contents of this publication may not, in whole or in part, be reproduced, stored in a retrieval system, transmitted, or distributed by any means (electronic, mechanical, photocopying, recording or similar) without the prior authorization of CECOTEC INNOVACIONES, S.L.

1. PIÈCES ET COMPOSANTS

Image 1 :

1. Panneau de contrôle
2. Surface extérieure
3. Clayettes
4. Cache
5. Pieds réglables
6. Charnière inférieure
7. Porte
8. Joint de la porte
9. Charnière supérieure

NOTE :

Les graphiques de ce manuel sont des représentations schématiques et peuvent ne pas correspondre exactement à ceux du produit.

2. AVANT UTILISATION

- Cet appareil possède un emballage conçu pour le protéger pendant son transport. Sortez l'appareil de sa boîte et retirez tout le matériel qui compose l'emballage. Rangez la boîte d'origine et le reste des éléments provenant de l'emballage dans un endroit sûr pour éviter d'endommager l'appareil si vous devez le transporter à l'avenir. Si vous devez vous défaire de l'emballage d'origine, assurez-vous de recycler tous les éléments correctement.
- Assurez-vous que toutes les pièces et les composants sont inclus et en bon état. S'il manque une pièce, une partie, un accessoire ou que l'appareil ou ses accessoires ne sont pas en bon état, veuillez contacter le Service Après-Vente officiel de Cecotec.

Contenu de la boîte

- Cave à vin
- Sac pour l'installation
- Manuel d'instructions

3. INSTALLATION

- N'inclinez pas la cave à vin à plus de 45°.
- La cave à vin doit être placée sur une surface plane, stable et sèche. Ne la placez pas sur la pièce de protection en mousse fournie dans l'emballage.

- Ne placez pas la cave à vin dans un endroit humide.
- Ne placez pas la cave à vin dans un endroit où elle risque de geler.
- Ne placez pas la cave à vin à l'extérieur, car elle ne doit pas être exposée à la lumière directe du soleil ou à la pluie.
- Laissez la cave à vin fonctionner pendant une heure avant d'y placer les bouteilles de vin.

La cave à vin est conçue pour être encastrée ou posée directement sur le sol.

Dans l'image 2, vous pouvez voir les dimensions requises pour l'installation de la cave à vin.

La cave à vin est équipée de deux supports situés sur la partie supérieure (②) et sur la partie inférieure. Img. 3

Note :

Ces supports peuvent ne pas être nécessaires à l'installation. Si c'est le cas, retirez-les.

Si la taille de l'ouverture du meuble dans lequel la cave à vin doit être installée est plus grande que celle de l'appareil, vous pouvez fixer 4 vis (①, ST4.0*13) (fournies dans le sac en plastique) dans la plaque en bois à l'intérieur du meuble. Img. 3

De cette manière, la cave à vin sera encastrée et fixée.

Note :

Cecotec n'est pas responsable des dommages causés à la porte ou à d'autres pièces pendant le fonctionnement si vous ne suivez pas ces instructions pour installer la cave à vin dans le meuble.

Nettoyer la cave à vin

Avant de brancher la cave à vin, nettoyez l'intérieur et vérifiez que le tuyau d'évacuation est correctement raccordé. Pour plus d'informations, veuillez vous référer à la section « Nettoyage et entretien ».

Mettre de niveau la cave à vin

Avant de la brancher, placez-la sur une surface solide et sèche et attendez 30 minutes.

Brancher la cave à vin

Lorsque la cave à vin est branchée sur le secteur, l'intérieur commence à refroidir. Au bout d'une heure, l'intérieur devrait être complètement refroidi. Si ce n'est pas le cas, vérifiez si la cave à vin est correctement branchée.

4. FONCTIONNEMENT

Toutes les icônes seront désactivées si le verrouillage (Sécurité enfants) est activé. Assurez-vous qu'il ne l'est pas. 4

ON/OFF

1. Si vous appuyez sur cette icône pendant 3 secondes, la cave à vin passera en mode Veille.
2. Si vous appuyez à nouveau sur cette icône pendant 3 secondes, la cave à vin sortira du mode Veille.

Éclairage

Appuyez sur cette icône pour allumer ou éteindre l'éclairage intérieur de la cave à vin. Cette fonction ne sera pas disponible si la cave à vin est en mode Veille.

Changement de zone

Appuyez sur cette icône pour passer à la zone dont vous souhaitez régler la température. Si vous appuyez une fois sur cette icône, l'écran LED de la zone sélectionnée clignotera. Appuyez sur la flèche vers le haut ou vers le bas pour sélectionner la température. Si vous appuyez à nouveau sur l'icône, vous changerez de zone.



Flèche vers le haut

Si vous appuyez une fois sur cette icône, l'écran clignotera et affichera la température réglée. Si vous appuyez à nouveau sur cette icône, vous pourrez régler la température. Chaque fois que vous appuierez sur cette icône, la température augmentera de 1 °C. Le réglage de la température sera confirmé si 5 secondes s'écoulent sans aucune opération. Dans ce cas, la température cessera de clignoter. L'écran affichera à nouveau la température réelle à l'intérieur de la cave à vin.

Flèche vers le bas

Si vous appuyez une fois sur cette icône, la température réglée clignotera sur l'écran. Si vous appuyez à nouveau sur cette icône, vous pourrez régler la température. Chaque fois que vous appuierez sur cette icône, la température diminuera de 1 °C. Le réglage de la température sera confirmé si 5 secondes s'écoulent sans aucune opération. Dans ce cas, la température cessera de clignoter. L'écran affichera à nouveau la température réelle à l'intérieur de la cave à vin.

Fonction Sécurité enfants (combinaison d'icônes)

Pour l'activer, appuyez simultanément sur l'icône marche/arrêt  et sur l'icône de l'éclairage  pendant 3 secondes.

Pour la désactiver, appuyez simultanément sur les deux icônes tactiles pendant 3 secondes.

°C | °F Changement de l'unité de température (degrés Fahrenheit/Celsius)

Vous pouvez changer l'unité de température affichée de Fahrenheit à Celsius ou vice versa. Pour ce faire, appuyez sur cette icône pendant 2 secondes.



Icône tactile pour ouvrir la porte

Appuyez brièvement sur cette icône sur la partie supérieure de la porte et son indicateur se mettra à clignoter. La porte s'ouvrira alors et l'indicateur cessera de clignoter.

Attention :

1. La température des deux zones doit être comprise entre 5 °C et 22°C. La température de la zone inférieure ne peut être que supérieure ou égale à celle de la zone supérieure.
2. Signal acoustique : en cas d'erreur, vous entendrez un signal acoustique. Pour arrêter le signal sonore, appuyez sur n'importe quelle icône tactile.
3. Codes d'erreur :
 - Si le capteur de température de la zone supérieur présente un défaut, l'un des deux codes suivants s'affiche : E1 si le circuit est ouvert ; E2 si un court-circuit s'est produit.
 - En cas de défaillance de la sonde de dégivrage, l'un des deux codes suivants s'affiche : E3 si le circuit est ouvert ; E4 si un court-circuit s'est produit.
 - Si le capteur de température de la zone inférieure présente un défaut, l'un des deux codes suivants s'affiche : E5 si le circuit est ouvert ; E6 si un court-circuit s'est produit.

Stockage du vin

- Cet appareil est destiné à être utilisé exclusivement pour la conservation du vin.
- Cette cave à vin a été conçue pour stocker un maximum de 57 bouteilles de vin type Bordeaux de 750 ml, selon la disposition indiquée sur l'image 5.
- Vous pouvez stocker des bouteilles plus grandes, mais vous devez d'abord vous assurer qu'elles n'empêchent pas la porte de se fermer correctement.
- La capacité variera en fonction de la disposition des bouteilles ou de leur taille.
- Sur chaque clayette, vous pouvez placer une ou deux rangées de bouteilles. Il n'est pas recommandé de placer plus de deux rangées de bouteilles par clayette.
- Les clayettes peuvent être partiellement retirées afin que vous puissiez placer vos bouteilles de vin facilement.
- Si vous allez retirer des clayettes, ouvrez complètement la porte.
- Si la cave à vin doit rester vide pendant une longue période, débranchez-la, nettoyez-la et laissez la porte ouverte pour la ventilation.
- Le tableau ci-dessous indique la température de conservation recommandée pour chaque type de boisson :

FRANÇAIS

	Température (°C)	Température (°F)
Vin rouge	14-18	57-64
Vin blanc/sec	9-14	48-57
Vin rosé	10-11	50-52
Vin mousseux	5-9	41-48

NOTE :

Ces températures sont approximatives car elles dépendent de nombreux facteurs, tenez toujours compte des indications du fabricant du vin.

- L'exposition à la lumière, les vibrations ou les variations de température et d'humidité peuvent entraîner la détérioration du vin. Lorsqu'ils sont stockés correctement, les vins non seulement conservent leur qualité, mais beaucoup gagnent en arôme, en saveur et en complexité au fur et à mesure qu'ils vieillissent.
- Les vins stockés à des températures plus élevées vieillissent plus vite. Les vins exposés à des températures supérieures à 18 °C (64 °F) perdent leur saveur et leur arôme.
- Si le vin est conservé à une température trop basse, cela peut entraîner l'apparition de dépôts. Une humidité de 60 % - 70 % est idéale pour éviter que les bouchons ne rétrécissent.
- Après avoir ouvert une bouteille de vin, le vin entre en contact avec l'air. Il est donc préférable de stocker le reste de la bouteille en position verticale, afin de minimiser la surface du vin qui entre en contact avec l'air.
- Une fois ouvert, le vin restera buvable pendant deux jours pour les blancs et trois jours pour les rouges, à condition que la bouteille ait été bien fermée. Assurez-vous que le bouchon est bien fermé.
- Dans la plupart des magasins de vin, vous pouvez acheter des bouchons spéciaux qui permettent de garder le vin mousseux et le champagne pétillant pendant un jour ou deux après leur ouverture.
- Lorsque vous achetez une bouteille de vin, vous devez immédiatement la stocker dans la cave à vin.
- Les bouteilles de vin bon marché ne vieillissent pas aussi bien que les bouteilles plus chères.
- Pour profiter au maximum de l'arôme et de la saveur du vin, ne remplissez jamais plus d'un demi-verre à la fois. Il est également important que la forme du verre convienne au vin. La taille et la forme du verre à vin déterminent l'intensité et la complexité de l'arôme. La tige doit être suffisamment longue pour éviter le contact de la main avec le calice du verre à vin et doit être en forme de tulipe ou conique au sommet.

5. NETTOYAGE ET ENTRETIEN

- Débranchez la cave à vin avant de la nettoyer.
- Essuyez-la avec un chiffon doux ou une éponge humide.
- N'utilisez pas de solvants organiques, de détergents alcalins, d'eau bouillante, de détergents en poudre, de produits abrasifs, etc.
- Ne versez pas d'eau à l'intérieur de la cave à vin.
- Nettoyez régulièrement les surfaces qui entrent en contact avec les systèmes de drainage accessibles.

Les produits suivants peuvent endommager la finition de la cave à vin : détergents alcalins, solvants organiques, brosses et eau bouillante.

Panne de courant

La plupart des pannes de courant sont de courte durée. Pour éviter que les vins ne se gâtent, évitez autant que possible d'ouvrir la porte. Si la panne de courant dure longtemps, prenez les mesures nécessaires pour que les boissons ne se gâtent pas.

Si vous n'utilisez pas la cave à vin pendant une longue période

- Si la cave à vin n'est pas utilisée ou reste vide pendant une longue période, éteignez-la, laissez-la dégivrer, nettoyez-la, séchez-la et laissez la porte ouverte afin d'éviter la formation de moisissures.
- Si vous la débranchez du réseau électrique ou en cas de panne de courant, il faudra 5 minutes pour la redémarrer.

Déplacer la cave à vin

- Tout d'abord, éteignez la cave à vin et débranchez-la du réseau électrique.
- Retirez toutes les bouteilles qui se trouvent à l'intérieur.
- Lorsque vous la déplacez, ne l'inclinez pas à plus de 45°.

6. RÉOLUTION DE PROBLÈMES

La cave à vin peut présenter des dysfonctionnements pendant son fonctionnement. Consultez le tableau de problèmes avant d'appeler le Service Après-Vente de Cecotec. Vous pouvez peut-être réparer vous-même certains dysfonctionnements.

FRANÇAIS

La cave à vin fait du bruit.	Ajustez les pieds de manière à ce que la cave à vin soit de niveau.
	Éloignez-la légèrement des murs.
Il est possible d'entendre du liquide s'écouler.	Ce phénomène est normal. Il s'agit du liquide de refroidissement.
La cave à vin ne s'allume pas.	Assurez-vous que l'appareil est bien branché sur le réseau électrique. Veillez à l'allumer.
	En cas de panne de courant, le compresseur redémarrera après 5 minutes.
Le compresseur fonctionne en continu.	Si la cave à vin ne refroidit pas, veuillez contacter le Service d'Assistance Technique officiel de Cecotec.
La porte ne ferme pas bien.	Avec le temps, le joint de la porte peut durcir et se déformer. Chauffez le joint à l'aide d'un sèche-cheveux ou d'une serviette chaude. Vous remarquerez que le joint se ramollit et que vous pourrez fermer la porte correctement.
La cave à vin ne refroidit pas suffisamment.	Régalez la température.
	Gardez la cave à vin loin de toute source de chaleur ou de la lumière directe du soleil.
	N'ouvrez pas la porte aussi souvent.
Des mauvaises odeurs sont dégagées.	Les premières fois que vous utilisez la cave à vin, elle peut dégager une légère odeur de plastique. Ce phénomène est normal.
	Nettoyez l'intérieur de la cave à vin et aérez-le.
Il y a de la condensation sur la porte.	N'ouvrez pas la porte fréquemment et ne la laissez pas ouverte plus longtemps que nécessaire.
	Ne choisissez pas une température trop basse.
	Si la température ambiante est très élevée et qu'il y a de l'humidité, il y aura de la condensation.



La lumière ne fonctionne pas.	Vérifiez la prise de courant. Si l'éclairage ne fonctionne pas, contactez le Service d'Assistance Technique de Cecotec.
-------------------------------	--

Note :

Si aucune de ces situations ne correspond à votre problème, n'essayez pas de démonter ou de réparer l'appareil vous-même. Les réparations effectuées par des personnes inexpérimentées peuvent entraîner des blessures ou des mauvais fonctionnements. Veuillez contacter le Service Après-Vente Officiel de Cecotec. La réparation doit être effectuée par un technicien autorisé et seules des pièces de rechange originales doivent être utilisées.

7. SPÉCIFICATIONS TECHNIQUES

Vous pouvez accéder à la base de données des produits où sont stockées les informations relatives à chaque modèle en scannant le code QR de votre modèle (figurant aussi sur l'étiquette énergétique).

Référence	EU01_100093	EU01_121020
Modèle	Bolero GrandSommelier Duo 57000 Touch Black Compressor	Bolero GrandSommelier Duo 57000 Touch Matt Black Compressor
Code QR		
Capacité nominale	57 bouteilles	
Voltage	220-240 V~	
Fréquence	50 Hz	
Courant	0.8 A	
Classe climatique	SN/N/ST (*)	
Gaz réfrigérant	R600a (32 g)	
Mousse isolante	Cyclopentane	

(*) Appareil de réfrigération destiné à être utilisé à des températures ambiantes comprises

FRANÇAIS

entre 10 °C et 38 °C.

Les spécifications techniques peuvent être modifiées sans notification préalable afin d'améliorer la qualité du produit.

Produit fabriqué en Chine | Conçu en Espagne

8. RECYCLAGE DES ÉQUIPEMENTS ÉLECTRIQUES ET ÉLECTRONIQUES



Ce symbole indique que, conformément à la réglementation en vigueur, le produit et/ou la batterie doivent être éliminés séparément des déchets municipaux. Lorsque ce produit atteint la fin de sa vie utile, vous devez retirer les piles ou batteries et les apporter à un point de collecte désigné par les autorités locales.

Pour obtenir des informations détaillées sur la manière la plus adéquate de vous défaire de vos appareils électriques et électroniques et/ou des batteries correspondantes, vous devez contacter les autorités locales.

Le respect des lignes directrices susmentionnées contribuera à la protection de l'environnement.

9. GARANTIE ET SAV

Cecotec est responsable envers l'utilisateur final ou le consommateur de tout défaut de conformité existant au moment de la livraison du produit dans les termes, conditions et délais établis par la réglementation applicable.

Il est recommandé que les réparations soient effectuées par du personnel qualifié.

Si vous détectez un incident ou un problème avec le produit, vous devez contacter le Service Après-Vente officiel de Cecotec au +34 9 63 21 07 28.

10. COPYRIGHT

Les droits de propriété intellectuelle des textes de ce manuel appartiennent à CECOTEC INNOVACIONES, S.L. Tous droits réservés. Le contenu de cette publication ne peut être, en totalité ou en partie, reproduit, stocké dans un système de récupération de données, transmis ou distribué par quelque moyen que ce soit (électronique, mécanique, photocopie, enregistrement ou similaire) sans l'autorisation préalable de CECOTEC INNOVACIONES, S.L.

1. TEILE UND KOMPONENTEN

Abbildung 1:

1. Bedienfeld
2. Gehäuse
3. Ablagen im Kühlfach
4. Abdeckung
5. Verstellbare FüÙe
6. Unteres Scharnier
7. Tür
8. Türdichtung
9. Rechtes oberes Scharnier

HINWEIS:

Die Grafiken in dieser Bedienungsanleitung sind schematische Darstellungen und entsprechen möglicherweise nicht genau dem Gerät.

2. VOR DEM GEBRAUCH

- Dieses Gerät ist so verpackt, dass es während des Transports geschützt bleibt. Nehmen Sie das Gerät aus der Verpackung und entfernen Sie das gesamte Verpackungsmaterial. Bewahren Sie die Verpackung an einem sicheren Ort auf, damit das Gerät nicht beschädigt wird, wenn Sie es später transportieren müssen. Wenn Sie die Originalverpackung entsorgen möchten, stellen Sie sicher, dass alle Artikel wiederverwerten.
- Prüfen Sie, ob die Lieferung vollständig und in gutem Zustand ist. Wenn die Lieferung fehlt oder nicht in gutem Zustand ist, kontaktieren Sie den technischen Kundendienst von Cecotec.

Vollständiger Inhalt

- Weinkühlschrank
- Tasche für Zubehörteile
- Bedienungsanleitung

3. MONTAGE

- Kippen Sie den Weinkühlschrank nicht mehr als 45°.
- Der Weinkühlschrank muss auf einer ebenen, stabilen und trockenen Fläche aufgestellt werden. Legen Sie es nicht auf den in der Verpackung enthaltenen Schaumstoffschutz.
- Stellen Sie den Weinkühlschrank nicht an einen feuchten Ort.

DEUTSCH

- Stellen Sie den Weinkühlschrank nicht an einen Ort, an dem er einfrieren kann.
- Stellen Sie den Weinkühlschrank nicht im Freien auf, da er weder direkter Sonneneinstrahlung noch Regen ausgesetzt werden darf.
- Lassen Sie den Weinkühlschrank eine Stunde lang laufen, bevor Sie die Weinflaschen hineinstellen.

Der Weinkühlschrank ist zum Einbau oder zur direkten Aufstellung auf dem Boden vorgesehen. Abbildung 2 zeigt die für die Montage des Weinkühlschranks erforderlichen Abmessungen.

Der Weinkühlschrank ist oben (②) und unten mit einem Bügelpaar ausgestattet. Abb. 3

Hinweis:

Diese Halterungen sind für die Installation nicht unbedingt erforderlich. Wenn dies der Fall ist, entfernen Sie sie.

Wenn die Schrankaussparung, in die der Weinkühler eingebaut werden soll, größer ist als das Gerät, können Sie 4 Schrauben (①, ST4.0*13) (in einer Plastiktüte mitgeliefert) in die Holzplatte im Schrankinneren einschrauben. Abb. 3

Auf diese Weise wird der Weinkühlschrank versenkt und fixiert.

Hinweis:

Cecotec haftet nicht für Schäden an der Tür oder anderen Teilen während des Betriebs, wenn Sie diese Anweisungen zur Befestigung des Weinkühlers am Schrank nicht befolgen.

Reinigung des Weinkühlschranks

Bevor Sie den Weinkühlschrank an das Stromnetz anschließen, reinigen Sie das Innere des Weinkühlschranks und überprüfen Sie, ob das Abflussrohr richtig angeschlossen ist. Für weitere Informationen siehe Abschnitt «Reinigung und Wartung».

Nivellierung des Weinkühlschranks

Bevor Sie das Gerät an das Stromnetz anschließen, stellen Sie es auf eine stabile, trockene Unterlage und warten Sie 30 Minuten.

Anschluss des Weinkühlschranks an das Stromnetz

Wenn Sie den Weinkühlschrank an das Stromnetz anschließen, beginnt das Innere des Weinkühlschranks abzukühlen. Nach einer Stunde sollte das Gerät vollständig abgekühlt sein; ist dies nicht der Fall, prüfen Sie, ob es richtig angeschlossen ist.

4. BEDIENUNG

Wenn die Sperre aktiviert ist, sind alle Symbole nicht mehr verfügbar. Stellen Sie sicher, dass die Sperre nicht aktiviert ist. Fig.4



ON/OFF

1. Wenn Sie dieses Symbol 3 Sekunden lang gedrückt halten, wechselt der Weinkühlschrank in den Standby-Modus.
2. Wenn Sie das Symbol erneut 3 Sekunden lang gedrückt halten, verlässt der Weinkühlschrank den Standby-Modus.



Licht

Drücken Sie dieses Symbol, um das Licht im Weinkühlschrank ein-/auszuschalten. Diese Funktion ist im Standby-Modus nicht verfügbar.



Änderung der Zone

Drücken Sie dieses Symbol, um zu der Zone zu wechseln, deren Temperatur Sie einstellen möchten. Wenn Sie das Symbol einmal drücken, blinkt das LED-Display der ausgewählten Zone. Drücken Sie das Pfeilsymbol nach oben oder unten, um die Temperatur auszuwählen. Durch erneutes Drücken des Symbols wird die Zone gewechselt.

▲ Aufwärtspfeil-Symbol

Wenn Sie das Symbol einmal drücken, blinkt das Display und zeigt die eingestellte Temperatur an. Durch erneutes Drücken des Symbols können Sie die Temperatur einstellen. Mit jedem Druck wird sie um 1°C erhöht. Die Temperatureinstellung wird bestätigt, wenn 5 Sekunden ohne Betätigung vergehen. Wenn dies geschieht, hört die Temperatur auf zu blinken. Das Display zeigt wieder die tatsächliche Temperatur im Inneren des Weinkühlschranks an.

▼ Abwärtspfeil-Symbol

Wenn Sie das Symbol einmal drücken, blinkt die eingestellte Temperatur auf dem Display. Durch erneutes Drücken des Symbols können Sie die Temperatur einstellen. Mit jedem Druck wird sie um 1°C verringert. Die Temperatureinstellung wird bestätigt, wenn 5 Sekunden ohne Betätigung vergehen. Wenn dies geschieht, hört die Temperatur auf zu blinken. Das Display zeigt wieder die tatsächliche Temperatur im Weinkühlschrank an.



Kindersicherungsfunktion (Symbolkombination)

Zum Aktivieren halten Sie das Ein/Aus-Symbol  und das Light-Symbol  gleichzeitig 3 Sekunden lang gedrückt.

Zum Deaktivieren halten Sie beide Touch-Symbole erneut gleichzeitig 3 Sekunden lang gedrückt.

°C | °F Änderung der Temperatureinheit (Grad Fahrenheit/Celsius)

Sie können die auf dem Display angezeigte Temperatureinheit von Fahrenheit auf Celsius oder umgekehrt ändern. Halten Sie dazu dieses Symbol zwei Sekunden lang gedrückt.



Elektrischer Druckknopf

Drücken Sie kurz auf diesen Druckknopf, der sich oben an der Tür befindet, und sein Licht beginnt zu blinken. Dann öffnet sich die Tür und das Licht hört auf zu blinken.

Achtung:

1. Die Temperatur der beiden Zonen sollte zwischen 5 und 22 °C liegen. Die Temperatur der unteren Zone kann nur höher oder gleich der Temperatur der oberen Zone sein.
2. Akustische Warnung: Bei Auftreten einer Störung ertönt ein akustisches Signal. Um die akustische Warnung zu beenden, drücken Sie ein beliebiges Symbol.
3. Fehlercode:
 - Wenn ein Fehler im Temperaturfühler der oberen Zone auftritt, wird einer der beiden folgenden Codes angezeigt: E1, wenn der Stromkreis unterbrochen ist; E2, wenn ein Kurzschluss aufgetreten ist.
 - Wenn ein Fehler am Abtaufühler auftritt, wird einer der beiden folgenden Codes angezeigt: E3, wenn der Stromkreis unterbrochen ist; E4, wenn ein Kurzschluss aufgetreten ist.
 - Wenn ein Fehler im Temperatursensor der unteren Zone auftritt, wird einer der beiden folgenden Codes angezeigt: E5, wenn der Stromkreis unterbrochen ist; E6, wenn ein Kurzschluss aufgetreten ist.

Weinlager

- Dieses Gerät ist ausschließlich für die Konservierung von Wein bestimmt.
- Dieser Weinkühlschrank ist für die Aufbewahrung von maximal 57 750-ml-Bordeaux-Flaschen ausgelegt, wie in Abbildung 5 dargestellt.
- Sie können auch größere Flaschen aufbewahren, müssen aber vorher sicherstellen, dass sie das Schließen der Tür nicht behindern.
- Das Fassungsvermögen hängt von der Anordnung der Flaschen und ihrer Größe ab.
- Sie können eine oder zwei Reihen von Flaschen auf jeden der ausziehbaren Böden stellen. Es wird nicht empfohlen, mehr als zwei Reihen von Flaschen pro Boden aufzustellen.
- Die Einlegeböden lassen sich teilweise herausnehmen, so dass Sie Ihre Weinflaschen bequem unterbringen können.
- Wenn Einlegeböden entfernt werden sollen, öffnen Sie die Tür vollständig.
- Wenn der Weinkühlschrank für längere Zeit leer steht, trennen Sie ihn vom Stromnetz, reinigen Sie ihn und lassen Sie die Tür zur Belüftung offen.
- Die nachstehende Tabelle zeigt die empfohlene Lagertemperatur für jede Art von Getränk:

	Temperatur (°C)	Temperatur (°F)
Rotwein	14-18	57-64
Weißwein/trockener Wein	9-14	48-57
Roséwein	10-11	50-52
Sekt	5-9	41-48

HINWEIS:

Diese Temperaturen sind ungefähre Werte, da sie von vielen Faktoren abhängen; berücksichtigen Sie immer die Angaben des Weinherstellers.

- Licht, Vibrationen oder Temperatur- und Feuchtigkeitsschwankungen können den Wein verderben lassen. Bei sachgemäßer Lagerung behalten die Weine nicht nur ihre Qualität, sondern gewinnen mit zunehmender Reife an Aroma, Geschmack und Komplexität.
- Weine, die bei höheren Temperaturen gelagert werden, altern schneller. Weine, die Temperaturen über 18°C (64°F) ausgesetzt sind, verlieren an Geschmack und Aroma.
- Wird der Wein bei einer zu niedrigen Temperatur aufbewahrt, kann dies zu schädlichen Ablagerungen führen. Eine Luftfeuchtigkeit von 60%~70% ist ideal, um ein Schrumpfen der Korken zu verhindern.
- Nach dem Öffnen einer Weinflasche kommt der Wein mit Luft in Berührung. Daher ist es am besten, den Rest der Flasche in aufrechter Position zu lagern, um die Oberfläche des Weins, die mit der Luft in Berührung kommt, zu minimieren.
- Nach dem Öffnen ist der Wein bei Weißweinen zwei Tage und bei Rotweinen drei Tage lang trinkbar, sofern die Flasche wieder verschlossen wurde. Vergewissern Sie sich, dass der Korken fest verschlossen ist, indem Sie ihn überprüfen.
- In den meisten Weinhandlungen können Sie spezielle Verschlüsse kaufen, die Sekt und Champagner nach dem Öffnen ein oder zwei Tage lang prickelnd halten.
- Wenn Sie eine Flasche Wein kaufen, sollten Sie sie sofort in den Weinkühler stellen.
- Günstigere Weinflaschen altern nicht so gut wie teurere.
- Um das Aroma und den Geschmack des Weins voll zur Geltung zu bringen, sollten Sie nie mehr als ein halbes Glas auf einmal füllen. Es ist auch hilfreich, wenn die Form des Glases zum Wein passt. Die Größe und Form des Weinglases bestimmen die Intensität und Komplexität des Aromas. Der Stiel sollte lang genug sein, um zu vermeiden, dass die Hand die Schale der Tasse berührt, und er sollte tulpenförmig sein oder sich nach oben konisch verjüngen.

5. REINIGUNG UND WARTUNG

- Ziehen Sie vor der Reinigung den Netzstecker.
- Wischen Sie ihn mit einem weichen Tuch oder einem feuchten Schwamm ab.
- Verwenden Sie keine organischen Lösungsmittel, alkalischen Reinigungsmittel, kochendes Wasser, pulverförmige Reinigungsmittel, Scheuermittel usw.
- Gießen Sie kein Wasser in das Innere des Weinkühlschranks.
- Reinigen Sie regelmäßig Oberflächen, die mit zugänglichen Abflusssystemen in Berührung kommen.

Die folgenden Produkte können die Oberfläche des Weinkühlers beschädigen: alkalische Reinigungsmittel, organische Lösungsmittel, Bürsten, kochendes Wasser.

Stromausfall

Die meisten Stromausfälle sind von kurzer Dauer. Um zu verhindern, dass Getränke in dieser Zeit verderben, sollten Sie die Tür möglichst wenig öffnen. Dauert der Stromausfall längere Zeit, treffen Sie die notwendigen Maßnahmen, damit die Getränke nicht verderben.

Wenn Sie den Weinkühlschrank über einen längeren Zeitraum nicht benutzen

- Wenn der Weinkühlschrank längere Zeit nicht benutzt wird oder leer steht, schalten Sie ihn aus, lassen Sie ihn abtauen, reinigen Sie ihn, trocknen Sie ihn und lassen Sie die Tür offen, um Schimmelbildung zu vermeiden.
- Wenn Sie das Gerät vom Stromnetz trennen oder es zu einem Stromausfall kommt, dauert es 5 Minuten, bis es wieder startet.

Verlegung des Weinkühlers an einen neuen Standort

- Schalten Sie zunächst den Weinkühlschrank aus und trennen Sie ihn vom Stromnetz.
- Entfernen Sie alle Flaschen aus dem Inneren.
- Wenn Sie den Weinkühlschrank bewegen, kippen Sie ihn nicht mehr als 45°.

6. PROBLEMBEHEBUNG

Der Weinkühlschrank kann während des Betriebs eine Fehlfunktion aufweisen. Bitte überprüfen Sie die Liste, bevor Sie den technischen Kundendienst anrufen. Möglicherweise können Sie eine Störung selbst beheben.

Der Weinkühlschrank macht eine Menge Lärm.	Stellen Sie die Füße so ein, dass der Weinkühlschrank eben steht.
	Trennen Sie ihn ein wenig von den Wänden.

Sie können eine Flüssigkeit fließen hören.	Dies ist normal. Dies ist das Kühlmittel.
Der Weinkühlschrank schaltet sich nicht ein.	Stellen Sie sicher, dass das Gerät ordnungsgemäß an das Stromnetz angeschlossen ist. Stellen Sie sicher, dass Sie auf das entsprechende Symbol geklickt haben.
	Bei einem Stromausfall startet der Kompressor nach 5 Minuten neu.
Der Kompressor läuft kontinuierlich.	Wenn der Weinkühlschrank nicht kühlt, wenden Sie sich an den technischen Kundendienst von Cecotec.
Die Tür schließt nicht richtig.	Mit der Zeit kann die Türdichtung verhärten und sich verziehen. Erhitzen Sie die Dichtung mit einem Haartrockner oder einem heißen Handtuch. Sie werden feststellen, dass die Dichtung weicher wird und Sie die Tür ordnungsgemäß schließen können.
Der Weinkühlschrank kühlt nicht ausreichend.	Stellen Sie die Temperatur an.
	Halten Sie den Weinkühlschrank von Wärmequellen und direkter Sonneneinstrahlung fern.
	Öffnen Sie die Tür nicht häufig.
Schlechte Gerüche werden freigesetzt.	Wenn Sie den Weinkeller zum ersten Mal benutzen, verströmt er einen leichten Plastikgeruch. Dies ist normal.
	Reinigen Sie den Weinkühlschrank innen und lassen Sie ihn auslüften.
An der Tür bildet sich Kondenswasser.	Öffnen Sie die Tür nicht häufig und lassen Sie sie nicht über einen längeren Zeitraum offen.
	Wählen Sie keine zu niedrige Temperatur.
	Wenn die Umgebungstemperatur sehr hoch ist und Feuchtigkeit vorliegt, tritt Kondensation auf
Das Licht funktioniert nicht.	Überprüfen Sie die Steckdose. Wenn das Licht nicht funktioniert, wenden Sie sich bitte an den offiziellen technischen Kundendienst von Cecotec.

DEUTSCH



Hinweis:

Wenn keine dieser Situationen auf Ihr Problem zutrifft, versuchen Sie nicht, das Gerät zu zerlegen oder zu reparieren.

Gerät selbst. Reparaturen, die von unerfahrenen Personen durchgeführt werden, können zu Verletzungen oder schwere Funktionsstörungen. Kontaktieren Sie den offiziellen Technischen Kundendienst von Cecotec. Die Reparatur muss von einem autorisierten Techniker durchgeführt werden und darf nur mit Original-Ersatzteile.

7. TECHNISCHE SPEZIFIKATIONEN

Sie können auf die Produktdatenbank zugreifen, in der die Informationen zu jedem Modell gespeichert sind, indem Sie den QR-Code scannen (auch auf dem Energieetikett zu finden).

Referenz	EU01_100093	EU01_121020
Modelo	Bolero GrandSommelier Duo 57000 Touch Black Compressor	Bolero GrandSommelier Duo 57000 Touch Matt Black Compressor
QR-Code		
Fassungsvermögen	57 Flaschen	
Spannung	220-240 V~	
Frequenz	50 Hz	
Aktuell	0.8 A	
Klimaklasse	SN/N/ST (*)	
Kältemittel	R600a (32 g)	
Isolierschaum	Cyclopentan	

(*) Kühlgerät für den Einsatz bei Umgebungstemperaturen zwischen 10°C und 38°C.

Die technischen Daten können ohne vorherige Ankündigung geändert werden, um die Produktqualität zu verbessern.

Made in China | Entworfen in Spanien

8. RECYCLING VON ELEKTRO- UND ELEKTRONIKGERÄTEN



Dieses Symbol weist darauf hin, dass das Produkt und/oder die Batterie / der Akku gemäß den geltenden Vorschriften getrennt vom Hausmüll entsorgt werden muss. Wenn dieses Produkt das Ende seiner Nutzungsdauer erreicht hat, sollten Sie die Batterien/Akkus entfernen und es zu einer von den örtlichen Behörden bestimmten Sammelstelle bringen.

Die Verbraucher müssen sich mit Ihren örtlichen Behörden oder Einzelhändlern in Verbindung setzen, um Informationen über die ordnungsgemäße Entsorgung ihrer Altgeräte und / oder ihre Akkus zu erhalten.

Die Einhaltung der oben genannten Leitlinien trägt zum Schutz der Umwelt bei.

9. GARANTIE UND KUNDENDIENST

Cecotec haftet gegenüber dem Endnutzer oder Verbraucher für jegliche Konformitätsmängel, die zum Zeitpunkt der Lieferung des Produkts bestehen, gemäß den in den geltenden Vorschriften festgelegten Bedingungen und Fristen.

Es wird empfohlen, dass Reparaturen von qualifiziertem Personal durchgeführt werden.

Sollte unerwartet eine Störung auftreten oder haben Sie Fragen über Ihrem Produkt, können Sie sich mit dem Kundendienst in Verbindung setzen über die Telefonnummer: +34 96 321 07 28.

10. COPYRIGHT

Die geistigen Eigentumsrechte an den Texten in dieser Bedienungsanleitung liegen bei CECOTEC INNOVACIONES, S.L. Alle Rechte vorbehalten. Der Inhalt dieser Veröffentlichung darf ohne vorherige Genehmigung von CECOTEC INNOVACIONES, S.L. weder ganz noch teilweise vervielfältigt, in einem Wiederherstellungssystem gespeichert, übertragen oder verbreitet werden (elektronisch, mechanisch, Fotokopie, Aufzeichnung oder ähnliches).

1. PARTI E COMPONENTI

Figura 1:

1. Pannello di controllo
2. Struttura esterna
3. Ripiani
4. Coperchio
5. Piedini regolabili
6. Cerniera inferiore
7. Porta
8. Guarnizione della porta
9. Cerniera superiore

NOTA:

Le immagini di questo manuale sono rappresentazioni schematiche e potrebbero non corrispondere esattamente all'apparecchio.

2. PRIMA DELL'USO

- Questo apparecchio ha un imballaggio progettato per proteggerlo durante il trasporto. Estrarre l'apparecchio dalla scatola e rimuovere tutto il materiale presente nell'imballaggio. Conservare la scatola originale e gli altri elementi in un luogo sicuro per prevenire danni all'apparecchio qualora fosse necessario trasportarlo in futuro. Se si desidera smaltire l'imballaggio originale, assicurarsi di riciclare tutti gli elementi in modo appropriato.
- Verificare che tutte le parti e i componenti siano compresi e in buono stato. Se uno di essi mancasse o non fosse in buone condizioni, contattare immediatamente il Servizio di Assistenza Tecnica ufficiale di Cecotec.

Contenuto della scatola

- Cantinetta
- Kit di montaggio
- Il presente manuale di istruzioni

3. INSTALLAZIONE

- Non inclinare la cantinetta più di 45°.
- La cantinetta deve essere collocata su una superficie piana, stabile e asciutta. Non posizionarla sopra la protezione in gommapiuma fornita nella confezione.

- Non posizionare la cantinetta in un luogo umido.
- Non posizionare la cantinetta in un luogo dove potrebbe congelarsi.
- Non collocare la cantinetta all'aperto, poiché non deve essere esposta alla luce diretta del sole o alla pioggia.
- Lasciare funzionare la cantinetta per un'ora prima di inserire le bottiglie di vino.

La cantinetta è progettata per essere incassata o per essere collocata direttamente sul pavimento.

Nella figura 2 sono riportate le dimensioni necessarie per l'installazione.

La cantinetta è dotata di una coppia di staffe nella parte superiore (②) e inferiore. Fig. 3

Nota:

Queste staffe potrebbero non essere necessarie per l'installazione. In tal caso, rimuoverle.

Se le dimensioni dello spazio del mobile in cui deve essere inserita la cantinetta sono maggiori di quelle dell'apparecchio, è possibile fissare 4 viti (①, ST4.0*13) (fornite in un sacchetto di plastica) nella piastra di legno all'interno del mobile. Fig. 3

In questo modo, la cantinetta sarà incassata e fissa.

Nota:

Cecotec declina ogni responsabilità per eventuali danni alla porta o ad altre parti durante il funzionamento se non si seguono le istruzioni per il fissaggio della cantinetta al mobile.

Pulire la cantinetta

Prima di effettuare il collegamento alla rete elettrica, pulire l'interno dell'apparecchio e verificare che il tubo di scarico sia collegato correttamente. Per ulteriori informazioni, consultare la sezione "Pulizia e manutenzione".

Livellare la cantinetta

Prima di collegarla alla rete elettrica, collocarla su una superficie robusta e asciutta, e attendere 30 minuti.

Collegare la cantinetta alla corrente

Quando si collega la cantinetta alla rete elettrica, l'interno della cantinetta inizia a raffreddarsi. Dopo un'ora dovrebbe essere completamente fredda; in caso contrario, verificare che sia collegata correttamente.

4. FUNZIONAMENTO

Tutte le icone non funzionano se il blocco è attivato. Assicurarsi che non sia bloccato. Fig.4



ON/OFF

1. Se si tiene premuta questa icona per 3 secondi, la cantinetta entra in modalità standby.
2. Se si preme di nuovo per 3 secondi, la cantinetta esce dalla modalità standby.



Luce

Premere questa icona per accendere o spegnere la luce interna della cantinetta. Questa funzione non è disponibile se la cantinetta è in modalità standby.



Cambio di zona

Premere questa icona per passare alla zona di cui si desidera regolare la temperatura. Premendola una volta, il display LED della zona selezionata lampeggia. Premere l'icona della freccia su o giù per selezionare la temperatura. Premendo nuovamente l'icona si cambia zona.



Freccia verso l'alto

Premendola una volta, il display lampeggia e mostra la temperatura impostata. Premendo di nuovo l'icona, è possibile regolare la temperatura. Ogni pressione aumenterà di °C la temperatura interna. L'impostazione della temperatura viene confermata se trascorrono 5 secondi senza che venga effettuata alcuna operazione. In questo caso, la temperatura smette di lampeggiare. Il display torna a mostrare la temperatura effettiva all'interno della cantinetta.





Freccia verso il basso

Premendola una volta, la temperatura impostata lampeggia sul display. Premendo di nuovo l'icona, è possibile regolare la temperatura. Ogni pressione diminuirà di 1°C. L'impostazione della temperatura viene confermata se trascorrono 5 secondi senza che venga effettuata alcuna operazione. In questo caso, la temperatura smette di lampeggiare. Il display torna a mostrare la temperatura effettiva all'interno della cantinetta.



Funzione di blocco bambini (combinazione di icone)

Per attivare la funzione, tenere premute contemporaneamente le icone di accensione/spengimento  e della luce  per 3 secondi.

Per disattivarla, tenere premute di nuovo entrambe le icone contemporaneamente per 3 secondi.

°C | °F Cambiare l'unità di misura della temperatura (gradi Fahrenheit/Celsius)

È possibile cambiare la temperatura visualizzata sul display da Fahrenheit a Celsius o viceversa. A tal fine, tenere premuta l'icona per 3 secondi.

Interruttore

Premendo brevemente questo pulsante sulla parte superiore della porta, la sua spia inizierà a lampeggiare. A questo punto, la porta si apre e la spia smette di lampeggiare.

Attenzione:

1. La temperatura di entrambe le zone deve essere compresa tra 5 e 22°C. La temperatura della zona inferiore può essere solo superiore o uguale a quella della zona superiore.
2. Segnale acustico: se si verifica un guasto, viene emesso un segnale acustico. Per interromperlo, premere una qualsiasi icona touch.
3. Codici di errore:
 - Se si verifica un guasto nel sensore di temperatura della zona superiore, viene visualizzato uno dei due codici seguenti: E1 se il circuito è aperto; E2 se si è verificato un corto circuito.
 - Quando si verifica un guasto al sensore di sbrinamento, viene visualizzato uno dei due codici seguenti: E3 se il circuito è aperto; E4 se si è verificato un cortocircuito.
 - Se si verifica un guasto nel sensore di temperatura della zona inferiore, viene visualizzato uno dei due codici seguenti: E5 se il circuito è aperto; E6 se si è verificato un corto circuito.

Conservazione del vino

- Questo apparecchio è destinato esclusivamente alla conservazione del vino.
- La cantinetta è stata progettata per contenere un massimo di 57 bottiglie di tipo Bordeaux da 750 ml, secondo la disposizione illustrata nella figura 5.
- È possibile conservare bottiglie di dimensioni maggiori, ma è necessario prima assicurarsi che non impediscano alla porta di chiudersi correttamente.
- La capacità varia a seconda della disposizione delle bottiglie o delle loro dimensioni.
- Su ogni ripiano si possono collocare una o due file di bottiglie. Non si consiglia di posizionare più di due file di bottiglie per ripiano.
- I ripiani possono essere parzialmente rimossi per poter collocare facilmente le bottiglie di vino.
- Se si devono rimuovere i ripiani, aprire completamente la porta.
- Se la cantinetta rimane vuota per un lungo periodo di tempo, scollegarla dalla rete elettrica, pulirla e lasciare aperta la porta per favorire la ventilazione.
- La tabella seguente indica la temperatura di conservazione consigliata per ogni tipo di bevanda:

	Temperatura (°C)	Temperatura (°F)
Vino rosso	14-18	57-64
Vino bianco/secco	9-14	48-57

ITALIANO

Vino rosato	10-11	50-52
Spumante	5-9	41-48

NOTA:

Queste temperature sono approssimative, poiché dipendono da molti fattori; tenere sempre conto delle indicazioni del produttore di vino.

- L'esposizione alla luce, alle vibrazioni o alle fluttuazioni di temperatura e umidità può causare il deterioramento del vino. Se conservati correttamente, i vini non solo mantengono la loro qualità, ma in molti casi migliorano in aroma, sapore e complessità con la maturazione.
- I vini conservati a temperature più elevate invecchiano più rapidamente. I vini esposti a temperature superiori a 18°C (64°F) perdono sapore e aroma.
- Se il vino viene conservato a una temperatura troppo bassa, può provocare la comparsa di depositi dannosi. Un'umidità del 60-70 % è ideale per evitare che i tappi si restringano.
- Dopo aver aperto una bottiglia di vino, il vino entra in contatto con l'aria. Pertanto, è meglio conservare il resto della bottiglia in posizione verticale per ridurre al minimo la superficie del vino a contatto con l'aria.
- Una volta aperto, il vino rimarrà bevibile per due giorni nel caso dei bianchi o per tre giorni nel caso dei rossi, a condizione che la bottiglia sia stata richiusa. Verificare la tenuta della chiusura controllando il tappo.
- Nella maggior parte delle enoteche è possibile acquistare tappi speciali che mantengono spumanti e champagne frizzanti per uno o due giorni dopo l'apertura.
- Quando si acquista una bottiglia di vino, è bene riporla immediatamente nella cantinetta.
- Le bottiglie di vino più economiche non invecchiano bene come quelle più costose.
- Per sfruttare al meglio l'aroma e il sapore del vino, non riempire mai più di mezzo bicchiere alla volta. È inoltre utile che la forma del bicchiere sia adatta al vino. Le dimensioni e la forma del bicchiere determineranno l'intensità e la complessità dell'aroma. Lo stelo deve essere sufficientemente lungo da evitare il contatto delle mani con la coppa del bicchiere e deve avere una forma a tulipano o affusolata nella parte superiore.

5. PULIZIA E MANUTENZIONE

- Scollegare la cantinetta prima di procedere alla pulizia.
- Pulirla con un panno morbido o con una spugna umida.
- Non utilizzare solventi organici, detergenti alcalini, acqua bollente, detergenti in polvere, prodotti abrasivi, ecc.
- Non versare acqua all'interno della cantinetta.
- Pulire regolarmente le superfici che entrano a contatto con i sistemi di scarico accessibili.

I seguenti prodotti possono danneggiare la superficie della cantinetta: detersivi alcalini, solventi organici, spazzole, acqua bollente.

Interruzione di corrente

La maggior parte delle interruzioni di corrente è di breve durata. Per evitare che le bevande si rovinino durante questo periodo, evitate il più possibile di aprire la porta. Se l'interruzione di corrente si protrae a lungo, adottare le misure necessarie per garantire che le bevande non si rovinino.

Se non si utilizza la cantinetta per un lungo periodo di tempo

- Se la cantinetta non viene utilizzata o rimane vuota per un lungo periodo di tempo, spegnerla, lasciarla sbrinare, pulirla, asciugarla e lasciare la porta aperta per evitare la formazione di muffa.
- Se la si scollega dalla rete elettrica o se si verifica un'interruzione di corrente, ci vorranno 5 minuti per riavviarla.

Spostare la cantinetta

- Innanzitutto, spegnere la cantinetta e scollegarla dalla rete elettrica.
- Rimuovere tutte le bottiglie dall'interno.
- Quando la si sposta, non inclinarla oltre i 45°.

6. RISOLUZIONE DEI PROBLEMI

La cantinetta potrebbe presentare dei malfunzionamenti durante il funzionamento. Controllare l'elenco prima di chiamare l'assistenza tecnica Cecotec. È possibile che si riesca a riparare da soli alcuni guasti.

La cantinetta fa molto rumore.	Regolare i piedini in modo che la cantinetta sia in piano.
	Separarla un po' dalle pareti.
Si sente il rumore di un liquido che scorre.	È normale. Si tratta del liquido di raffreddamento.
La cantinetta non si accende.	Verificare che il dispositivo sia collegato correttamente alla corrente. Assicurarsi di accendere la cantinetta.
	In caso di interruzione di corrente, il compressore si riavvia dopo 5 minuti.

ITALIANO

Il compressore funziona ininterrottamente.	Se la cantinetta non si raffredda, contattare il Servizio di Assistenza Tecnica di Cecotec.
La porta non si chiude bene.	Con il tempo, la guarnizione della porta può indurirsi e deformarsi. Riscaldare il giunto con un asciugacapelli o un asciugamano caldo. Si noterà che la guarnizione si ammorbidisce e si riuscirà a chiudere correttamente la porta.
La cantinetta non si raffredda a sufficienza.	Regolare la temperatura.
	Tenere l'apparecchio lontano da qualsiasi fonte di calore o dalla luce diretta del sole.
	Evitare di aprire la porta con frequenza.
Si sprigionano cattivi odori.	Le prime volte che si utilizza la cantinetta, si percepisce un leggero odore di plastica. È normale.
	Pulire l'interno della cantinetta e lasciarla arieggiare.
Sulla porta c'è condensa d'acqua.	Non aprire la porta con frequenza ed evitare di lasciarla aperta più del dovuto.
	Non selezionare una temperatura troppo bassa.
	Se la temperatura ambiente è molto elevata e vi è umidità, si verifica la formazione di condensa.
La luce non funziona.	Verificare la presa della corrente. Se la luce non funziona, contattare il Servizio di Assistenza Tecnica ufficiale di Cecotec.

Nota:

Se nessuna di queste situazioni corrisponde al proprio problema, non tentare di smontare o riparare

l'apparecchio per conto proprio. Le riparazioni effettuate da persone inesperte possono provocare



lesioni o gravi malfunzionamenti. Contattare il Servizio di Assistenza Tecnica di Cecotec.

Tecnica di Cecotec. Le riparazioni devono essere effettuate da un tecnico autorizzato e devono essere utilizzati solo

pezzi di ricambio originali.

7. SPECIFICHE TECNICHE

È possibile accedere al database dei prodotti in cui sono memorizzate le informazioni del proprio modello scansionando il codice QR (che si trova anche sull'etichetta energetica).

Codice prodotto	EU01_100093	EU01_121020
Modello	Bolero GrandSommelier Duo 57000 Touch Black Compressor	Bolero GrandSommelier Duo 57000 Touch Matt Black Compressor
Codice QR		
Capacità	57 bottiglie	
Tensione	220-240 V	
Frequenza	50 Hz	
Corrente	0.8 A	
Classe climatica	SN/N/ST (*)	
Refrigerante	R600a (32 g)	
Schiuma isolante	Ciclopentano	

(*) Apparecchio di refrigerazione destinato ad essere utilizzato a temperature comprese tra 10°C e 38°C.

Le specifiche tecniche possono cambiare senza previa notifica per migliorare la qualità del prodotto.

Fabbricato in Cina | Progettato in Spagna

8. RICICLAGGIO DI APPARECCHIATURE ELETTRICHE ED ELETTRONICHE



Questo simbolo indica che, in conformità con le normative vigenti, il prodotto e/o le pile/batterie devono essere smaltiti separatamente dai rifiuti domestici. Quando questo prodotto raggiunge la fine della sua vita utile, è necessario rimuovere le pile/batterie/accumulatori e portarlo in un punto di raccolta designato dalle autorità locali.

ITALIANO

Per informazioni dettagliate su come smaltire correttamente le apparecchiature elettriche ed elettroniche e/o le pile/batterie, il consumatore dovrà contattare le autorità locali. Il rispetto di queste linee guida aiuterà a proteggere l'ambiente.

9. GARANZIA E SUPPORTO TECNICO

Cecotec sarà responsabile nei confronti dell'utente finale o del consumatore per qualsiasi difetto di conformità esistente al momento della consegna del prodotto nei termini, condizioni e scadenze stabilite dalla normativa vigente.

Si raccomanda che le riparazioni siano effettuate da personale specializzato.

Se si riscontra un problema con il prodotto o in caso di dubbi, si prega di contattare il Servizio di Assistenza Tecnica ufficiale di Cecotec al numero +34 96 321 07 28.

10. COPYRIGHT

I diritti di proprietà intellettuale dei testi di questo manuale appartengono a CECOTEC INNOVACIONES, S.L. Tutti i diritti riservati. Il contenuto di questa pubblicazione non può essere, in tutto o in parte, riprodotto, archiviato in un sistema di recupero, trasmesso o distribuito con qualsiasi mezzo (elettronico, meccanico, fotocopia, registrazione o simile) senza la previa autorizzazione di CECOTEC INNOVACIONES, S.L.

1. PEÇAS E COMPONENTES

Figura 1:

1. Painel de controlo
2. Estrutura exterior
3. Prateleiras
4. Cobertura
5. Pés ajustáveis
6. Dobradiça inferior
7. Porta
8. Junta da porta
9. Dobradiça superior

NOTA:

Os gráficos deste manual são representações esquemáticas e podem não corresponder exatamente ao aparelho.

2. ANTES DE USAR

- Este aparelho é acondicionado em embalagens concebidas para o proteger durante o transporte. Retire o aparelho da sua caixa e remova todo o material de embalagem. Pode manter a caixa original e outras embalagens num local seguro para evitar danos no aparelho, caso necessite de o transportar no futuro. Se desejar descartar a embalagem original, certifique-se de reciclar todos os itens corretamente.
- Certifique-se de que todas as peças e componentes estejam incluídos e em bom estado. Se algum deles faltar ou não estiver em boas condições, contactar imediatamente o Serviço de Assistência Técnica oficial da Cecotec.

Conteúdo da caixa

- Cave de vinho
- Kit de instalação
- Manual do utilizador

3. INSTALAÇÃO

- Não incline a cave de vinho mais de 45°.
- A cave de vinho deve ser colocada numa superfície plana, estável e seca. Não a coloque em cima da peça de proteção de espuma fornecida na embalagem.
- Não coloque a cave de vinho num local húmido.

PORTUGUÊS

- Não coloque a cave de vinho num local onde possa congelar.
- Não coloque a cave de vinho ao ar livre, uma vez que não deve ser exposta à luz solar direta ou à chuva.
- Deixe a cave de vinho funcionar durante uma hora antes de colocar as garrafas de vinho.

A cave de vinho foi concebida para ser encastrada ou para ser colocada diretamente no chão. Na figura 2 pode ver as dimensões necessárias para o encastre.

A cave de vinho está equipada com um par de suportes na parte superior (②) e inferior. Fig. 3

Nota:

Estes suportes podem não ser necessários para a instalação. Se for esse o caso, retire-os.

Se o tamanho da abertura do armário no qual a cave de vinho vai ser instalada for maior do que o aparelho, pode fixar 4 parafusos (①, ST4.0*13) (fornecidos num saco de plástico) na placa de madeira no interior do armário. Fig. 3

Desta forma, a cave de vinho será encastrada e fixa.

Nota:

A Cecotec não se responsabiliza por quaisquer danos na porta ou noutras peças durante o funcionamento, se não seguir estas instruções para fixar a cave de vinho ao armário.

Limpar a cave de vinho

Antes de ligar à rede elétrica, limpe o interior do aparelho e verifique se a mangueira de descarga está corretamente ligada. Para mais informações, consulte a secção "Limpeza e manutenção".

Nivelar a cave de vinho

Antes de a ligar à rede elétrica, coloque-a sobre uma superfície firme e seca e aguarde 30 minutos.

Ligar a cave de vinho à tomada

Quando ligada à rede elétrica, o interior começará a arrefecer. Após uma hora, deve estar completamente frio; caso contrário, verifique se está corretamente ligada.

4. FUNCIONAMENTO

Todos os ícones ficarão inoperantes se o bloqueio for ativado. Certifique-se de que não é. Fig.4

Ligar/Desligar

1. Se mantiver este ícone segurado durante 3 segundos, a cave de vinho entrará no modo standby.
2. Se segurar durante 3 segundos, a cave de vinho sairá do modo standby.

Luz

Toque no ícone para ligar e desligar a luz interior. Esta função não está disponível se a cave de vinho estiver no modo standby.

Mudança de zona

Toque neste ícone para mudar para a zona cuja temperatura pretende ajustar. Se tocar uma vez, o ecrã LED da zona selecionada piscará. Toque no ícone de seta para cima ou para baixo para selecionar a temperatura. Se tocar novamente no ícone, a zona muda.

Aumentar

Se tocar uma vez, a temperatura definida ficará intermitente no ecrã. Tocar novamente permitir-lhe-á ajustar a temperatura. Cada vez que se carrega no ícone, aumentará 1 °C. A definição da temperatura será confirmada se passarem 5 segundos sem qualquer operação. Quando isso acontecer, a temperatura deixará de piscar. O ecrã voltará a mostrar a temperatura atual no interior da cave de vinho.

Diminuir

Se tocar uma vez, a temperatura definida ficará intermitente no ecrã. Tocar novamente permitir-lhe-á ajustar a temperatura. Cada vez que tocar, diminuirá 1 °C. A definição da temperatura será confirmada se passarem 5 segundos sem qualquer operação. Quando isso acontecer, a temperatura deixará de piscar. O ecrã voltará a mostrar a temperatura atual no interior da cave de vinho.

Função Bloqueio para crianças (combinação de ícones)

Para a ativar, toque e segure os ícones  e  ao mesmo tempo durante 3 segundos. Para a desativar, segure ambos os ícones ao mesmo tempo durante 3 segundos.

°C | °F Alteração da unidade de temperatura (°F/°C)

É possível alterar a temperatura apresentada no ecrã de Fahrenheit para Celsius ou vice-versa. Para o fazer, toque e segure neste ícone durante dois segundos.

Ícone de abertura

Toque brevemente neste ícone na parte superior da porta e começará a piscar. Nesse momento, a porta abre-se e deixará de piscar.

PORTUGUÊS

Atenção:

1. A temperatura de ambas as zonas deve situar-se entre 5 e 22 °C. A temperatura da zona inferior só pode ser superior ou igual à da zona superior.
2. Sinal acústico: se ocorrer uma avaria, é emitido um sinal acústico. Para parar o sinal, toque qualquer ícone.
3. Código de erro:
 - Se ocorrer uma avaria no sensor de temperatura da zona superior, é apresentado um dos dois códigos seguintes: E1 se o circuito estiver aberto; E2 se tiver ocorrido um curto-circuito.
 - Quando ocorre uma falha no sensor de descongelação, é apresentado um dos dois códigos seguintes: E3 se o circuito estiver aberto; E4 se tiver ocorrido um curto-circuito.
 - Se ocorrer uma avaria no sensor de temperatura da zona inferior, é apresentado um dos dois códigos seguintes: E5 se o circuito estiver aberto; E6 se tiver ocorrido um curto-circuito.

Armazenagem de vinhos

- Este aparelho está destinado para ser utilizado, exclusivamente, para a conservação do vinho.
- A cave de vinho é concebida para armazenar um máximo de 57 garrafas tipo Bordeaux de 750 ml, seguindo o esquema de distribuição apresentado na figura 5.
- Pode armazenar garrafas maiores. No entanto, deve primeiro certificar-se de que não impeçam que a porta feche corretamente.
- A capacidade de carga varia consoante a disposição das garrafas ou o seu tamanho.
- Em cada prateleira pode colocar uma ou duas filas de garrafas. Não se recomenda colocar mais de duas filas de garrafas por prateleira.
- As prateleiras podem ser parcialmente removidas para que possa colocar facilmente as suas garrafas de vinho.
- Se quiser retirar as prateleiras, abra completamente a porta.
- Se a cave de vinho estiver vazia durante um longo período de tempo, desligue-a da rede elétrica, limpe-a e deixe a porta aberta para ventilação.
- O quadro seguinte indica a temperatura de conservação recomendada para cada tipo de bebida:

	Temperatura (°C)	Temperatura (°F)
Vinho tinto	14-18	57-64
Vinho branco/seco	9-14	48-57
Vinho rosé	10-11	50-52
Vinho espumante	5-9	41-48

NOTA:

Estas temperaturas são aproximadas, pois dependem de muitos fatores, tendo sempre em conta as indicações do fabricante do vinho.

- A exposição à luz, vibrações ou flutuações de temperatura e humidade podem causar a deterioração do vinho. Quando armazenados adequadamente, os vinhos não só mantêm a sua qualidade, como muitos melhoram no aroma, sabor e complexidade à medida que amadurecem.
- Os vinhos mantidos a temperaturas mais elevadas envelhecem mais rapidamente. Os vinhos expostos a temperaturas superiores a 18°C (64°F) perderão o sabor e o aroma.
- Se o vinho for mantido a uma temperatura demasiado baixa, pode levar ao aparecimento de depósitos nocivos. Uma humidade de 60%-70% é ideal para evitar que as rolhas encolham.
- Depois de abrir uma garrafa de vinho, o vinho entra em contacto com o ar. Portanto, é melhor guardar o resto da garrafa na vertical, para minimizar a área de superfície do vinho que entra em contacto com o ar.
- Uma vez aberto, o vinho permanecerá bebível durante dois dias no caso dos brancos ou três dias no caso dos tintos, desde que a garrafa tenha sido voltada a ser fechada. Certifique-se de que o fecho seja apertado verificando a rolha.
- Na maioria das lojas de vinho pode comprar rolhas especiais que mantêm o vinho espumante e o champanhe borbulhante durante um ou dois dias após a abertura.
- Quando comprar uma garrafa de vinho, deve guardá-la imediatamente na cave de vinho.
- As garrafas de vinho mais caras envelhecem melhor do que as mais baratas.
- Para aproveitar ao máximo o aroma e o sabor do vinho, nunca encha mais de meio copo de cada vez. Também ajudará se a forma do bojo for adequada para o vinho. O tamanho e a forma do copo de vinho determinarão a intensidade e a complexidade do aroma. O haste deve ser longo o suficiente para evitar o contacto das mãos com o bojo do copo. Igualmente deve ter a forma das tulipas ou ser cónico no topo.

5. LIMPEZA E MANUTENÇÃO

- Desligue a cave de vinho antes de a limpar.
- Limpe-a com um pano macio ou uma esponja húmida.
- Não utilize solventes orgânicos, detergentes alcalinos, água a ferver, detergentes em pó, produtos abrasivos, etc.
- Não deite água no interior da cave de vinho.
- Limpe de forma regular as superfícies que entram em contacto com os alimentos e com os sistemas de drenagem acessíveis.

Os seguintes produtos podem danificar o acabamento da cave de vinho: detergentes alcalinos, solventes orgânicos, escovas, água a ferver.

PORTUGUÊS

Corte de energia

A maior parte dos cortes de eletricidade são de curta duração. Para evitar que as bebidas se estraguem, evite abrir a porta o mais possível. Se a falta de eletricidade se prolongar por muito tempo, tome as medidas necessárias para que as bebidas não se estraguem.

Se não utilizar a cave de vinho durante muito tempo

- Se a cave de vinho não for utilizada ou estiver vazia durante um longo período de tempo, desligue-a, limpe-a, seque-a e deixe a porta aberta para evitar a formação de bolor.
- Se a desligar da rede elétrica ou se houver uma falha de energia, demorará 5 minutos a reiniciar.

Deslocar a cave de vinho

- Em primeiro lugar, desligue-a e desconecte-a da rede elétrica.
- Retire todas as garrafas do interior.
- Ao deslocá-la, não a incline mais de 45°.

6. RESOLUÇÃO DE PROBLEMAS

A cave de vinho pode funcionar mal durante o funcionamento. Consulte a tabela de resolução de problemas antes de chamar o Serviço de Assistência Técnica. Poderá reparar algumas avarias por si próprio.

A cave de vinho faz muito barulho.	Ajuste os pés de modo a que a cave de vinho fique nivelada.
	Separe-a um pouco das paredes.
Ouvir-se-á um líquido a correr.	Isto é normal. Este é o líquido de refrigeração.
A cave de vinho não se liga.	Certifique-se de que está corretamente ligada. Não se esqueça de a ligar.
	Em caso de falha de energia, o compressor reinicia-se ao fim de 5 minutos.
O compressor funciona continuamente.	Se a cave de vinho não arrefecer, entre em contacto com o Serviço de Assistência Técnica da Cecotec.

A porta não fecha bem.	Com o tempo, o vedante da porta pode endurecer e ficar deformado. Aqueça a junta com um secador de cabelo ou uma toalha quente. Verá que o vedante amolece e poderá fechar corretamente a porta.
A cave de vinho não arrefece o suficiente.	Ajuste a temperatura.
	Mantenha a cave de vinho afastada de fontes de calor e da luz solar direta.
	Não abra a porta tão frequentemente.
Maus cheiros são libertados.	Nas primeiras vezes que utilizar a cave de vinho, irá libertar um ligeiro cheiro a plástico. Isto é normal.
	Limpe o interior da cave de vinho e deixe-a arejar.
Há condensação de água na porta.	Não abra a porta com frequência nem a deixe aberta mais tempo do que o necessário.
	A temperatura selecionada é excessivamente baixa.
	Se a temperatura ambiente for muito elevada e houver humidade, ocorrerá condensação.
A luz não funciona.	Verifique a tomada de corrente elétrica. Se a lâmpada não funcionar, entre em contacto com o Serviço de Assistência Técnica da Cecotec.

Nota:

Se nenhuma destas situações corresponder ao seu problema, não tente desmontar ou reparar o congelador por si próprio.

dispositivo usted mismo. As reparações efetuadas por pessoas inexperientes podem resultar em ferimentos ou avarias graves.



lesiones o graves fallos de funcionamiento. Se tiver alguma dúvida, entre em contacto com o Serviço de Assistência Técnica da Cecotec.

Técnica da Cecotec. A reparação deve ser efetuada por um técnico autorizado e só devem ser utilizadas peças sobressalentes originais.

piezas de repuesto originales.

7. ESPECIFICAÇÕES TÉCNICAS

Pode aceder à base de dados de produtos onde a informação do seu modelo é armazenada digitalizando o código QR (também se encontra na etiqueta energética).

Referência	EU01_100093	EU01_121020
Modelo	Bolero GrandSommelier Duo 57000 Touch Black Compressor	Bolero GrandSommelier Duo 57000 Touch Matt Black Compressor
Código QR		
Capacidade	57 garrafas	
Tensão	220-240 V~	
Frequência	50 Hz	
Corrente	0.8 A	
Classe climática	SN/N/ST (*)	
Refrigerante	R600a (32 g)	
Espuma isolante	Ciclopentano	

(*) Aparelho de refrigeração destinado a ser utilizado a temperaturas ambientes entre 10°C e 38 °C.

As especificações técnicas podem ser alteradas sem notificação prévia para melhorar a qualidade do produto.

Fabricado na China | Desenhado na Espanha

8. RECICLAGEM DE PRODUTOS ELÉTRICOS E ELETRÓNICOS



Este símbolo indica que, de acordo com os regulamentos aplicáveis, o produto e/ou bateria deve ser eliminado separadamente do lixo doméstico. Quando este produto atingir o fim da sua vida útil, deverá remover as pilhas/baterias/acumuladores e levá-lo para um ponto de recolha designado pelas autoridades locais.

Para obter informação detalhada acerca da forma mais adequada de eliminar os seus equipamentos elétricos e eletrónicos e/ou as correspondentes baterias, o consumidor deverá contactar com as autoridades locais.

A conformidade com as diretrizes acima referidas ajudará a proteger o ambiente.

9. GARANTIA E SAT

A Cecotec será responsável perante o utilizador final ou consumidor por qualquer falta de conformidade que exista no momento da entrega do produto nos termos, condições e prazos estabelecidos pelos regulamentos aplicáveis.

Recomenda-se que as reparações sejam efetuadas por pessoal qualificado.

Se detetar um incidente com o produto ou tiver alguma dúvida, contacte o Serviço de Assistência Técnica oficial da Cecotec através do número +34 96 321 07 28.

10. COPYRIGHT

Os direitos de propriedade intelectual dos textos deste manual pertencem à CECOTEC INNOVACIONES, S.L. Todos os direitos reservados. O conteúdo desta publicação não pode, no todo ou em parte, ser reproduzido, armazenado num sistema de recuperação, transmitido ou distribuído por qualquer meio (eletrónico, mecânico, fotocópia, gravação ou similar) sem a autorização prévia da CECOTEC INNOVACIONES, S.L.

1. ONDERDELEN EN COMPONENTEN

Fig. 1

1. Bedieningspaneel
2. Externe structuur
3. Planken
4. Bedekking
5. Verstelbare pootjes
6. Onderste scharnier
7. Deur
8. Deurafdichting
9. Bovenste scharnier

OPMERKING:

De figuren in deze handleiding zijn schematische voorstellingen en komen mogelijk niet exact overeen met het product.

2. VÓÓR U HET APPARAAT GEBRUIKT

- Dit apparaat heeft een verpakking die ontworpen is om het tijdens het transport te beschermen. Haal het apparaat uit de doos en verwijder al het verpakkingsmateriaal. U kunt de originele doos en andere verpakking op een veilige plaats bewaren om beschadiging van het apparaat te voorkomen als u het in de toekomst moet vervoeren. Als u de verpakking toch weggooit, zorg er dan voor een correcte recyclage.
- Controleer of alle onderdelen en componenten aanwezig en in goede staat zijn. Als een van deze ontbreekt of niet in goede staat is, neem dan onmiddellijk contact op met de Technische Dienst van Cecotec.

Inhoud van de doos

- Wijnkoelkast
- Montageset
- Handleiding

3. INSTALLATIE

- Kantel de wijnkoeler niet meer dan 45°.
- De wijnkoeler moet op een vlakke, stabiele en droge ondergrond worden geplaatst. Plaats het niet bovenop het schuimrubberen beschermstuk in de verpakking.

- Plaats de wijnkoeler niet op een vochtige plaats.
- Plaats de wijnkoeler niet op een plek waar hij kan bevriezen.
- Plaats de wijnkoeler niet buiten, want hij mag niet worden blootgesteld aan direct zonlicht of regen.
- Laat de wijnkoeler een uur draaien voordat u de wijnflessen plaatst.

De wijnkoeler is ontworpen om te worden ingebouwd of om rechtstreeks op de vloer te worden geplaatst.

In figuur 2 ziet u de afmetingen die nodig zijn om de wijnkoeler te plaatsen.

De wijnkoeler is uitgerust met een paar beugels bovenaan (②) en onderaan. Fig. 3

Opmerking:

Deze beugels zijn mogelijk niet nodig voor de installatie. Als dit het geval is, verwijder ze dan.

Als de opening van de kast waarin de wijnkoeler moet worden geplaatst groter is dan het apparaat, kunt u 4 schroeven (①, ST4.0*13) (meegeleverd in een plastic zakje) in de houten plaat in de kast bevestigen. Fig. 3

Op deze manier wordt de wijnkoeler ingebouwd en gefixeerd.

Opmerking:

Cecotec is niet verantwoordelijk voor schade aan de deur of andere onderdelen tijdens het gebruik als u deze instructies voor het bevestigen van de wijnkoeler aan de kast niet opvolgt.

De wijnkoeler schoonmaken

Voordat u de wijnkoeler op het lichtnet aansluit, maakt u de binnenkant van de wijnkoeler schoon en controleert u of de afvoerslang correct is aangesloten. Raadpleeg het gedeelte "Schoonmaak en onderhoud" voor meer informatie.

De wijnkoeler waterpas zetten

Zet het apparaat op een stevige, droge ondergrond voordat u het aansluit op het lichtnet en wacht 30 minuten.

De wijnkoeler aansluiten op het lichtnet

Als u de wijnkoeler op het lichtnet aansluit, begint de binnenkant van de wijnkoeler af te koelen. Na een uur moet hij volledig afgekoeld zijn, zo niet, controleer dan of hij goed is aangesloten.

4. WERKING

De iconen werken niet als het slot geactiveerd is. Zorg ervoor dat dit niet het geval is. Fig.4

NEDERLANDS



ON/OFF

1. Als u dit icoon 3 seconden ingedrukt houdt, gaat de wijnkoeler in stand-by.
2. Als u de knop nogmaals 3 seconden ingedrukt houdt, verlaat de wijnkoeler de stand-by modus.



Licht

Druk op dit icoon om het licht in de wijnkoeler aan/uit te zetten. Deze functie is niet beschikbaar in stand-by modus.



Wijziging van zone

Druk op dit icoon om over te schakelen naar de zone waarvan u de temperatuur wilt aanpassen. Als u er één keer op drukt, knippert de LED-weergave van de geselecteerde zone. Druk op het pijltje omhoog of omlaag om de temperatuur te selecteren. Als u nogmaals op het icoon drukt, wordt de zone gewijzigd.



Pijl omhoog

Als u er één keer op drukt, knippert het display en wordt de ingestelde temperatuur weergegeven. Als u er nogmaals op drukt, kunt u de temperatuur aanpassen. Bij elke druk op de knop wordt de temperatuur met 1 °C verhoogd. De temperatuurinstelling wordt bevestigd als er 5 seconden voorbijgaan zonder bediening. Als dit gebeurt, stopt de temperatuur met knipperen. Op het display verschijnt weer de actuele temperatuur in de wijnkoeler.





Pijl omlaag

Als u er één keer op drukt, knippert de ingestelde temperatuur op het display. Als u er nogmaals op drukt, kunt u de temperatuur aanpassen. Bij elke druk op de knop wordt de temperatuur met 1 °C verlaagd. De temperatuurinstelling wordt bevestigd als er 5 seconden voorbijgaan zonder bediening. Als dit gebeurt, stopt de temperatuur met knipperen. Op het display verschijnt weer de actuele temperatuur in de wijnkoeler.



Kinderslot (combinatie van iconen)

Om te activeren houdt u  en  tegelijkertijd 3 seconden ingedrukt.

Om het uit te schakelen, houdt u beide touch iconen opnieuw tegelijkertijd 3 seconden ingedrukt.

°C | °F Verandering van temperatuureenheid (graden Fahrenheit/Celsius)

U kunt de temperatuureenheid die op het display wordt weergegeven veranderen van Fahrenheit in Celsius of omgekeerd. Houd hiervoor dit icoon twee seconden ingedrukt.



Elektrische drukknop

Druk kort op deze knop boven op de deur en het lampje begint te knipperen. Op dat moment gaat de deur open en stopt het lampje met knipperen.

Let op:

1. De temperatuur van beide zones moet tussen 5 en 22 °C liggen. De temperatuur van de onderste zone mag alleen hoger of gelijk zijn aan die van de bovenste zone.
2. Akoestisch signaal: Als er een storing optreedt, klinkt er een akoestisch signaal. Druk op een willekeurig touch icoon om het te stoppen.
3. Foutmelding:
 - Als er een storing optreedt in de temperatuursensor van de bovenste zone, wordt een van de volgende twee codes weergegeven: E1 als het circuit open is; E2 als er kortsluiting is.
 - Wanneer er een storing optreedt in de ontdooisensor, wordt een van de volgende twee codes weergegeven: E3 als het circuit open is; E4 als er kortsluiting is.
 - Als er een storing optreedt in de temperatuursensor van de onderste zone, wordt een van de volgende twee codes weergegeven: E5 als het circuit open is; E6 als er kortsluiting is.

Het bewaren van de wijn

- Dit apparaat is uitsluitend bestemd voor de conservering van wijn.
- Deze wijnkoeler is ontworpen om maximaal 57 Bordeaux-flessen van 750 ml op te slaan, volgens de indeling in figuur 5.
- U kunt grotere flessen opbergen, maar dan moet u er wel eerst voor zorgen dat ze niet verhinderen dat de deur goed sluit.
- De capaciteit hangt af van de opstelling van de flessen of hun grootte.
- Op elke plank kunt u een of twee rijen flessen plaatsen. Het is niet aan te raden om meer dan twee rijen flessen per schap te plaatsen.
- De planken kunnen gedeeltelijk worden verwijderd zodat u de wijnflessen gemakkelijk kunt plaatsen.
- Als er planken moeten worden verwijderd, moet de deur volledig worden geopend.
- Als de wijnkoeler lange tijd leeg blijft, trek dan de stekker uit het stopcontact, maak hem schoon en laat de deur open voor ventilatie.
- De onderstaande tabel toont de aanbevolen bewaartemperatuur voor elk type drank:

	Temperatuur (°C)	Temperatuur (°F)
Rode wijn	14-18	57-64
Droge/witte wijn	9-14	48-57
Rosé wijn	10-11	50-52
Mousserende wijn	5-9	41-48

OPMERKING:

Deze temperaturen zijn bij benadering omdat ze van vele factoren afhangen; houd altijd rekening met de aanwijzingen van de wijnproducent.

NEDERLANDS

- Blootstelling aan licht, trillingen of schommelingen in temperatuur en vochtigheid kunnen de wijn doen bederven. Wanneer wijnen op de juiste manier worden bewaard, behouden ze niet alleen hun kwaliteit, maar worden ze ook vaak beter van aroma, smaak en complexiteit naarmate ze rijpen.
- Wijnen die op hogere temperaturen worden bewaard, verouderen sneller. Wijnen die aan temperaturen boven 18°C worden blootgesteld, verliezen smaak en aroma.
- Als de wijn bij een te lage temperatuur wordt bewaard, kan dit leiden tot het ontstaan van schadelijke afzettingen. Een vochtigheidsgraad van 60%-70% is ideaal om krimpen van de kurken te voorkomen.
- Na het openen van een fles wijn, komt de wijn in contact met lucht. Daarom kan de rest van de fles het best rechtop worden bewaard, zodat het wijnooppervlak dat in contact komt met de lucht zo klein mogelijk is.
- Na opening blijft de wijn nog twee dagen drinkbaar voor witte wijn en drie dagen voor rode wijn, op voorwaarde dat de fles opnieuw wordt afgesloten. Controleer of de afdichting dicht is door de kurk te controleren.
- In de meeste wijnwinkels kunt u speciale kurken kopen die de mousserende wijn en champagne na opening nog een dag of twee sprankelend houden.
- Als u een fles wijn koopt, moet u die meteen in de wijnkoeler bewaren.
- Goedkopere flessen wijn verouderen niet zo goed als duurdere.
- Om het aroma en de smaak van de wijn optimaal tot hun recht te laten komen, mag u nooit meer dan een half glas per keer vullen. Het zal ook helpen als de vorm van het glas geschikt is voor de wijn. De grootte en de vorm van het wijnglas zijn bepalend voor de intensiteit en de complexiteit van het aroma. De steel van het wijnglas moet lang genoeg zijn om te voorkomen dat de hand in contact komt met de kelk van het glas en moet aan de bovenkant tulpvormig of taps toelopend zijn.

5. SCHOONMAAK EN ONDERHOUD

- Haal de stekker uit het stopcontact voordat u de wijnkoeler schoonmaakt.
- Veeg het af met een zachte doek of vochtige spons.
- Gebruik geen organische oplosmiddelen, alkalische schoonmaakmiddelen, kokend water, poederdetergenten, schurende producten, enz.
- Giet geen water in de wijnkoeler.
- Maak oppervlakken die in contact komen met toegankelijke afvoersystemen regelmatig schoon.

De volgende producten kunnen de afwerking van de wijnkoeler beschadigen: alkalische detergenten, organische oplosmiddelen, borstels en kokend water.

Stroomuitval

De meeste stroomonderbrekingen zijn van korte duur. Om te voorkomen dat drank tijdens deze periode bederft, moet u de deur zo min mogelijk openhouden. Als de stroom lange tijd uitvalt, neem dan de nodige maatregelen om ervoor te zorgen dat de drankjes niet bederven.

Als u de wijnkoeler lange tijd niet gebruikt

- Als de wijnkoeler lange tijd niet gebruikt wordt of leeg staat, zet hem dan uit, laat hem ontdooien, maak hem schoon, droog hem en laat de deur open om schimmelvorming te voorkomen.
- Als u de stekker uit het stopcontact haalt of als er een stroomstoring is, duurt het 5 minuten om opnieuw op te starten.

De wijnkoeler verplaatsen

- Schakel eerst de wijnkoeler uit en haal de stekker uit het stopcontact.
- Haal alle flessen uit de wijnkoeler.
- Kantel het apparaat niet meer dan 45° als u het verplaatst.

6. PROBLEEMOPLOSSING

De wijnkoeler kan defect raken tijdens het gebruik. Controleer de lijst voordat u de Technische Dienst van Cecotec belt. Sommige fouten kunt u misschien zelf repareren.

De wijnkoeler maakt veel lawaai.	Stel de poten bij zodat de wijnkoeler waterpas staat.
	Scheid het een beetje van de muren.
U kunt een vloeistof horen stromen.	Dit is normaal. Dit is de koelvloeistof.
De wijnkoeler gaat niet aan.	Zorg ervoor dat hij goed is aangesloten op het lichtnet. Zorg ervoor dat u het inschakelt.
	Als de stroom uitvalt, start de compressor na 5 minuten opnieuw.
De compressor draait continu.	Als de wijnkoeler niet koelt, neem dan contact op met de Technische Dienst van Cecotec.

NEDERLANDS



De deur sluit niet goed.	Na verloop van tijd kan de deurafdichting hard worden en vervormen. Verwarm de afdichting met een föhn of een hete handdoek. U zult merken dat de afdichting zachter wordt en dat u de deur goed kunt sluiten.
De wijnkoeler koelt niet voldoende.	Pas de temperatuur aan.
	Houd de wijnkoeler uit de buurt van warmtebronnen of direct zonlicht.
	Open de deur niet vaak.
Slechte geuren komen vrij.	De eerste paar keer dat u de wijnkoeler gebruikt, zal hij een lichte plastic geur verspreiden. Dit is normaal.
	Maak de binnenkant van de wijnkoeler schoon en laat hem uitluchten.
Er is watercondensatie op de deur.	Open de deur niet te vaak en laat hem niet te lang open staan.
	Kies geen te lage temperatuur.
	Als de omgevingstemperatuur erg hoog is en de luchtvochtigheid hoog, zal er condensatie optreden.
Het licht werkt niet.	Controleer het stopcontact. Als het lampje niet werkt, neem dan contact op met de Technische Dienst van Cecotec.

Opmerking:

Als geen van deze situaties overeenkomt met uw probleem, probeer dan niet zelf het apparaat te demonteren of te repareren. Reparaties uitgevoerd door onervaren personen kunnen leiden tot letsel of ernstige storingen. Neem contact op met de Technische Dienst van Cecotec. De reparatie moet worden uitgevoerd door een erkend technicus en er mogen uitsluitend originele reserveonderdelen worden gebruikt.

7. TECHNISCHE SPECIFICATIES

U kunt toegang krijgen tot de productdatabase waarin de informatie van elk model is opgeslagen door de QR-code van uw model te scannen (ook te vinden op het energielabel).

Referentie	EU01_100093	EU01_121020
Model	Bolero GrandSommelier Duo 57000 Touch Black Compressor	Bolero GrandSommelier Duo 57000 Touch Matt Black Compressor
QR-code		
Capaciteit	57 flessen	
Voltage	220-240 V~	
Frequentie	50 Hz	
Huidige	0.8 A	
Klimaatklasse	SN/N/ST (*)	
Koelvloeistof	R600a (32 g)	
Isolatieschuim	Cyclopentaan	

(*) Koelapparaat bedoeld voor gebruik bij omgevingstemperaturen tussen 10 °C en 38 °C.

Technische specificaties kunnen zonder voorafgaande kennisgeving worden gewijzigd om de productkwaliteit te verbeteren.

Gemaakt in China / Ontworpen in Spanje

8. RECYCLING VAN ELEKTRISCHE EN ELEKTRONISCHE APPARATUUR



Dit symbool geeft aan dat, volgens de geldende voorschriften, het product en/of de batterij gescheiden van het huisvuil moeten worden afgevoerd. Wanneer dit product het einde van zijn levensduur bereikt, dient u de batterijen/accumulatoren te verwijderen en het naar een door de plaatselijke autoriteiten aangewezen inzamelpunt te brengen.

Voor gedetailleerde informatie over hoe elektrische en elektronische apparatuur en/of batterijen op de juiste manier kunnen worden weggegooid, moeten consumenten contact opnemen met hun plaatselijke autoriteiten.

Naleving van de bovenstaande richtlijnen helpt het milieu te beschermen.

9. GARANTIE EN TECHNISCHE ONDERSTEUNING

Cecotec is aansprakelijk tegenover de eindgebruiker of consument voor elk gebrek aan overeenstemming dat bestaat op het ogenblik van de levering van het product onder de voorwaarden, bepalingen en termijnen die zijn vastgelegd in de toepasselijke regelgeving.

Het wordt aanbevolen reparaties te laten uitvoeren door gekwalificeerd personeel.

Als u ooit een incident met het product ontdekt of vragen heeft, neem dan contact op met de officiële Technische Assistentie van Cecotec via het telefoonnummer +34 96 321 07 28.

10. COPYRIGHT

De intellectuele eigendomsrechten op de teksten in deze handleiding behoren toe aan CECOTEC INNOVACIONES, S.L. Alle rechten voorbehouden. De inhoud van deze publicatie mag niet, geheel of gedeeltelijk, worden verveelvoudigd, opgeslagen in een geautomatiseerd gegevensbestand, doorgegeven of verspreid op welke wijze dan ook (elektronisch, mechanisch, door fotokopieën, opnamen en dergelijke) zonder voorafgaande toestemming van CECOTEC INNOVACIONES, S.L.

1. CZĘŚCI I KOMPONENTY

Rysunek 1:

1. Panel sterowania
2. Obudowa zewnętrzna
3. Półki
4. Ostona
5. Regulowane nóżki
6. Zawias dolny
7. Drzwi
8. Uszczelka drzwi
9. Zawias górny

UWAGA:

Grafika tej instrukcji obsługi jest schematyczna i możliwe, że nie będzie całkowicie zgodna z produktem.

2. PRZED UŻYCIEM

- To urządzenie jest zapakowane w opakowanie zaprojektowane w celu ochrony podczas transportu. Wyjmij urządzenie z pudełka i usuń wszystkie materiały opakowaniowe. Oryginalne pudełko i inne elementy opakowania można przechowywać w bezpiecznym miejscu, aby zapobiec uszkodzeniu urządzenia w przypadku konieczności jego transportu w przyszłości. Jeśli chcesz pozbyć się oryginalnego opakowania, pamiętaj o prawidłowym recyklingu wszystkich jego elementów.
- Upewnij się, że wszystkie części i komponenty są dołączone, i są w dobrym stanie. Jeśli któregośkolwiek z nich brakuje lub nie są w dobrym stanie, należy niezwłocznie skontaktować się z oficjalnym Serwisem Technicznym Cecotec.

Zawartość opakowania

- Chłodziarka do wina
- Zestaw do montażu
- Instrukcja obsługi

3. INSTALACJA

- Nie przechylaj chłodziarki o więcej niż 45°.
- Urządzenie należy umieścić na płaskiej, stabilnej i suchej powierzchni. Nie należy umieszczać go na piankowym elemencie ochronnym dostarczonym w opakowaniu.

POLSKI

- Nie należy umieszczać urządzenia w wilgotnym miejscu.
- Nie należy umieszczać urządzenia w miejscu, w którym może ono zamarznąć.
- Nie należy umieszczać urządzenia na zewnątrz, ponieważ nie powinno ono być narażone na bezpośrednie działanie promieni słonecznych lub deszczu.
- Pozwól, aby urządzenie działało przez godzinę przed włożeniem butelek wina.

Chłodziarka do wina jest przeznaczona do zabudowy lub do postawienia bezpośrednio na podłodze.

Na rysunku 2 przedstawiono wymiary wymagane do zabudowy chłodziarki do wina.

Chłodziarka do wina jest wyposażona w parę wsporników na górze (②) i na dole. Rys. 3

Uwaga:

Te wsporniki mogą nie być konieczne do instalacji. W takim przypadku należy je usunąć.

Jeśli rozmiar wnęki szafki, w której ma zostać zamontowana chłodziarka, jest większy niż urządzenie, można przykręcić 4 śruby (①, ST4.0*13) (dostarczone w plastikowym woreczku) do drewnianej płyty wewnątrz szafki. Rys. 3

W ten sposób chłodziarka do wina będzie wbudowana i zamocowana na stałe.

Uwaga:

Cecotec nie ponosi odpowiedzialności za jakiegokolwiek uszkodzenia drzwi lub innych części podczas pracy, jeśli nie zastosujesz się do instrukcji dotyczących wbudowania chłodziarki do szafki.

Czyszczenie chłodziarki

Przed podłączeniem do sieci elektrycznej należy wyczyścić wnętrze urządzenia i sprawdzić, czy wąż odpływowy jest prawidłowo podłączony. Więcej informacji można znaleźć w sekcji „Czyszczenie i konserwacja”.

Poziomowanie chłodziarki

Przed podłączeniem urządzenia do sieci elektrycznej należy umieścić je na wytrzymałej, suchej powierzchni i odczekać 30 minut.

Podłączanie chłodziarki do sieci elektrycznej

Po podłączeniu do sieci elektrycznej wnętrze urządzenia zacznie się schładzać. Po godzinie powinno być całkowicie chłodne, jeśli nie, sprawdź, czy jest prawidłowo podłączone.

4. FUNKCJONOWANIE

Wszystkie ikony będą nieaktywne, jeśli zostanie aktywowana blokada. Upewnij się, że nie została aktywowana. Rys. 4



ON/OFF

1. Po naciśnięciu i przytrzymaniu tej ikony przez 3 sekundy urządzenie przejdzie w tryb czuwania.
2. Ponowne naciśnięcie i przytrzymanie przycisku przez 3 sekundy spowoduje wyjście urządzenia z trybu czuwania.



Światło

Naciśnij tę ikonę, aby włączyć/wyłączyć oświetlenie wewnątrz urządzenia. Funkcja ta nie jest dostępna, jeśli urządzenie znajduje się w trybie czuwania.



Zmiana strefy

Naciśnij tę ikonę, aby przełączyć się do strefy, której temperaturę chcesz dostosować. Jednokrotne naciśnięcie przycisku spowoduje miganie wskaźnika LED wybranej strefy. Naciśnij ikonę strzałki w górę lub w dół, aby wybrać temperaturę. Ponowne naciśnięcie ikony spowoduje zmianę strefy.



Strzałka w górę

Po jednokrotnym naciśnięciu wyświetlacz zacznie migać i pokaże ustawioną temperaturę. Ponowne naciśnięcie przycisku umożliwi regulację temperatury. Każde naciśnięcie zwiększy ją o 1°C. Ustawienie temperatury zostanie potwierdzone, jeśli po upływie 5 sekund nie zostanie wykonana żadna czynność. Gdy to nastąpi, temperatura przestanie migać. Wyświetlacz powróci do pokazywania rzeczywistej temperatury wewnątrz chłodziarki.





Strzałka w dół

Po naciśnięciu przycisku jeden raz na wyświetlaczu zacznie migać ustawiona temperatura. Ponowne naciśnięcie przycisku umożliwi regulację temperatury. Każde naciśnięcie zmniejszy ją o 1°C. Ustawienie temperatury zostanie potwierdzone, jeśli po upływie 5 sekund nie zostanie wykonana żadna czynność. Gdy to nastąpi, temperatura przestanie migać. Wyświetlacz powróci do pokazywania rzeczywistej temperatury wewnątrz chłodziarki.



Funkcja blokady rodzicielskiej (kombinacja ikon)

Aby ją włączyć, naciśnij i przytrzymaj jednocześnie ikony włączania/wyłączenia  i światła  przez 3 sekundy.

Aby ją dezaktywować, ponownie naciśnij i przytrzymaj obie ikony dotykowe jednocześnie przez 3 sekundy.

°C | °F **Zmiana jednostki temperatury (stopnie Fahrenheita/Celsjusza)**

Temperaturę wyświetlaną na wyświetlaczu można zmienić z Fahrenheita na Celsjusza lub odwrotnie. Aby to zrobić, naciśnij i przytrzymaj tę ikonę przez dwie sekundy.



Przycisk elektroniczny

Krótko naciśnij ten przycisk w górnej części drzwi, a jego kontrolka zacznie migać. W tym momencie drzwi otworzą się, a kontrolka przestanie migać.

Uwaga:

1. Temperatura w obu strefach musi wynosić od 5 do 22°C. Temperatura dolnej strefy może być wyższa lub równa temperaturze górnej strefy.
2. Sygnał dźwiękowy: w przypadku wystąpienia usterki zostanie wyemitowany sygnał dźwiękowy. Aby go wyłączyć naciśnij dowolną ikonę dotykową.
3. Kod błędu:
 - Jeśli wystąpi błąd czujnika temperatury górnej strefy, wyświetlony zostanie jeden z dwóch poniższych kodów: E1, jeśli obwód jest otwarty; E2, jeśli wystąpiło zwarcie.
 - Gdy wystąpi awaria czujnika rozmrażania, wyświetlony zostanie jeden z dwóch poniższych kodów: E3, jeśli obwód jest otwarty; E4, jeśli wystąpiło zwarcie.
 - Jeśli wystąpi błąd czujnika temperatury dolnej strefy, wyświetlony zostanie jeden z dwóch poniższych kodów: E5, jeśli obwód jest otwarty; E6, jeśli wystąpiło zwarcie.

Przechowywanie wina

- To urządzenie przeznaczone jest wyłącznie do przechowywania wina.
- Chłodziarka jest przeznaczona do przechowywania maksymalnie 57 butelek typu Bordeaux o pojemności 750 ml, zgodnie z układem pokazanym na rysunku 5.
- Można w niej przechowywać większe butelki, jednak należy najpierw upewnić się, że nie przeszkadzają one w prawidłowym zamknięciu drzwi.
- Pojemność będzie się różnić w zależności od rozmieszczenia butelek lub ich rozmiaru.
- Na każdej półce można umieścić jeden lub dwa rzędy butelek. Nie zaleca się umieszczania więcej niż dwóch rzędów butelek na półce.
- Półki można częściowo wyjąć, dzięki czemu można łatwo umieścić butelki wina.
- Jeśli któraś z półek ma zostać wyjęta, należy całkowicie otworzyć drzwi.
- Jeśli urządzenie nie będzie używane przez dłuższy czas, należy odłączyć je od zasilania, wyczyścić i pozostawić otwarte drzwi, aby zapewnić wentylację.
- Poniższa tabela przedstawia zalecaną temperaturę przechowywania dla każdego rodzaju napoju:

	Temperatura (°C)	Temperatura (°F)
Czerwone wino	14-18	57-64
Wino białe/wytrawne	9-14	48-57
Wino różowe	10-11	50-52
Wino musujące	5-9	41-48

UWAGA:

Temperatury te są orientacyjne, ponieważ zależy to od wielu czynników, zawsze należy brać pod uwagę wskazania producenta wina.

- Ekspozycja na światło, wibracje lub wahania temperatury i wilgotności mogą powodować psucie się wina. Prawdopodobnie przechowywane wina nie tylko zachowują swoją jakość, ale wiele z nich poprawia swój aromat, smak i kompozycję w miarę dojrzewania.
- Wina przechowywane w wyższych temperaturach starzeją się szybciej. Wina wystawione na działanie temperatury powyżej 18°C (64°F) tracą smak i aromat.
- Jeśli wino jest przechowywane w zbyt niskiej temperaturze, może to prowadzić do pojawienia się szkodliwych osadów. Wilgotność 60%-70% jest idealna, aby zapobiec kurczeniu się korków.
- Po otwarciu butelki wina, wino wchodzi w kontakt z powietrzem. Dlatego najlepiej przechowywać resztę wina w pozycji pionowej, aby zminimalizować powierzchnię wina, która ma kontakt z powietrzem.
- Po otwarciu wino nadaje się do picia przez dwa dni w przypadku białych lub trzy dni w przypadku czerwonych, o ile butelka zostanie ponownie zamknięta. Należy upewnić się, że zamknięcie jest szczelne, sprawdzając korek.
- W większości sklepów z winem można kupić specjalne korki, które utrzymują musujące wino i szampana przez dzień lub dwa po otwarciu.
- Kupując butelkę wina, należy od razu przechować ją w chłodziarce do wina.
- Tańsze butelki wina nie starzeją się tak dobrze jak te droższe.
- Aby w pełni wykorzystać aromat i smak wina, nigdy nie napętniaj więcej niż pół kieliszka na raz. Pomocne będzie również to, czy kształt kieliszka jest odpowiedni dla wina. Od wielkości i kształtu kieliszka do wina zależy intensywność i złożoność aromatu. Nóżka powinna być wystarczająco długa, aby uniknąć kontaktu dłoni z czaszą i powinna mieć kształt tulipana lub zwężać się u góry.

5. CZYSZCZENIE I KONSERWACJA

- Odłącz urządzenie przed czyszczeniem.
- Przetrzyj je miękką ściereczką lub wilgotną gąbką.

POLSKI

- Nie używaj rozpuszczalników organicznych, detergentów alkalicznych, wrzącej wody, detergentów w proszku, produktów ściernych itp.
- Nie wlewaj wody do wnętrza urządzenia.
- Regularnie czyść powierzchnie mające kontakt z dostępnymi systemami odprowadzania wody.

Następujące produkty mogą uszkodzić wykończenie urządzenia: detergenty alkaliczne, rozpuszczalniki organiczne, szczotki, wrząca woda.

Przerwa w dostawie prądu

Większość przerw w dostawie prądu jest krótkotrwała. Aby zapobiec psuciu się napojów w tym czasie unikaj otwierania drzwi na tyle, na ile to możliwe. Jeśli przerwa w dostawie prądu trwa przez dłuższy czas, należy podjąć niezbędne środki, aby napoje się nie zepsuły.

Jeśli chłodziarka do wina nie będzie używana przez dłuższy czas

- Jeśli urządzenie nie będzie używane lub będzie stało puste przez dłuższy czas, należy je wyłączyć, zamrozić, wyczyścić, wysuszyć i pozostawić otwarte drzwi, aby zapobiec rozwojowi pleśni.
- Jeśli urządzenie zostanie odłączone od sieci lub nastąpi awaria zasilania, jego ponowne uruchomienie zajmie 5 minut.

Przenoszenie urządzenia

- Przede wszystkim należy wyłączyć urządzenie i odłączyć je od zasilania.
- Wyjmij wszystkie butelki z wnętrza.
- Podczas przenoszenia urządzenia nie należy przechylać go o więcej niż 45°.

6. ROZWIĄZYWANIE PROBLEMÓW

Chłodziarka może ulec awarii podczas pracy. Skonsultuj listę problemów przed rozmową z Serwisem Pomocy Technicznej Cecotec. Niektóre usterki można naprawić samodzielnie.

Urządzenie emituje dużo hałasu.	Wyreguluj nóżki tak, aby urządzenie było wypoziomowane.
	Odsuń je nieco od ścian.
Stychać przepływający płyn.	To normalne. To jest płyn chłodzący.

Urządzenie nie włącza się.	Upewnij się, że urządzenie jest prawidłowo podłączone do sieci. Pamiętaj, aby je włączyć.
	W przypadku awarii zasilania sprężarka uruchomi się ponownie po 5 minutach.
Sprężarka pracuje bez przerwy.	Jeśli urządzenie nie chłodzi, należy skontaktować się z Serwisem Pomocy Technicznej Cecotec.
Drzwi nie zamykają się prawidłowo.	Z czasem uszczelka drzwi może stwardnieć i ulec deformacji. Podgrzej uszczelkę suszarką do włosów lub gorącym ręcznikiem. Zauważysz, że uszczelka mięknie i będziesz w stanie prawidłowo zamknąć drzwi.
Urządzenie nie chłodzi wystarczająco.	Ustaw temperaturę.
	Trzymaj urządzenie z dala od źródeł ciepła lub bezpośredniego światła słonecznego.
	Nie otwieraj tak często drzwi.
Wydzielają się nieprzyjemne zapachy.	Przy pierwszych kilku użyciach urządzenie będzie wydelać delikatny zapach plastiku. To normalne.
	Wyczyść wnętrze urządzenia i pozostaw je do przewietrzenia.
Na drzwiach skrapla się woda.	Nie należy często otwierać drzwi ani pozostawiać ich otwartych przez dłuższy czas.
	Nie należy wybierać zbyt niskiej temperatury.
	Jeśli temperatura otoczenia jest bardzo wysoka i występuje wilgoć, może dojść do kondensacji.
Światło nie działa.	Sprawdź gniazdko. Jeśli światło nie działa, skontaktuj się z Serwisem Pomocy Technicznej Cecotec.

Uwaga:

Jeśli żadna z tych sytuacji nie odpowiada problemowi, nie próbuj samodzielnie demontować ani naprawiać



urządzenia. Naprawy wykonywane przez niedoświadczone osoby mogą spowodować obrażenia ciała lub poważne usterki. Skontaktuj się z Serwisem Pomocy

POLSKI

Technicznej Cecotec. Naprawę musi przeprowadzić autoryzowany specjalista, który może używać wyłącznie oryginalnych części zamiennych.

7. DANE TECHNICZNE

Możesz uzyskać dostęp do bazy danych produktów, w której przechowywane są informacje o wybranym modelu, skanując kod QR (znajdujący się również na etykiecie energetycznej).

Referencja	EU01_100093	EU01_121020
Model	Bolero GrandSommelier Duo 57000 Touch Black Compressor	Bolero GrandSommelier Duo 57000 Touch Matt Black Compressor
Kod QR		
Pojemność	57 butelek	
Napięcie	220-240 V~	
Częstotliwość	50 Hz	
Prąd	0,8 A	
Klasa klimatyczna	SN/N/ST (*)	
Czynnik chłodniczy	R600a (32 g)	
Pianka izolująca	Cyklopentan	

(*) Urządzenie chłodnicze przeznaczone do użytku w temperaturze otoczenia od 10°C do 38°C. Specyfikacje techniczne mogą ulec zmianie bez wcześniejszego powiadomienia w celu poprawy jakości produktu.

Wyprodukowano w Chinach | Zaprojektowano w Hiszpanii

8. RECYKLING URZĄDZEŃ ELEKTRYCZNYCH I ELEKTRONICZNYCH



Ten symbol oznacza, że zgodnie z obowiązującymi przepisami produkt i/lub baterię należy utylizować oddzielnie od odpadów domowych. Kiedy ten produkt osiągnie koniec okresu użytkowania, należy wyjąć baterie/akumulatory i przekazać je do punktu zbiórki wyznaczonego przez lokalne władze.

Aby uzyskać szczegółowe informacje na temat najbardziej odpowiedniego sposobu utylizacji sprzętów elektrycznych i elektronicznych i/lub odpowiednich baterii, konsument powinien skontaktować się z lokalnymi władzami.

Przestrzeganie powyższych wytycznych pomoże chronić środowisko.

9. GWARANCJA I SERWIS POMOCY TECHNICZNEJ

Cecotec odpowiada przed użytkownikiem lub konsumentem końcowym za wszelkie niezgodności występujące w momencie dostawy produktu na warunkach określonych w obowiązujących przepisach.

Zaleca się, aby naprawy były przeprowadzane przez wyspecjalizowany personel.

Jeśli wykryjesz problem z produktem lub masz jakiegokolwiek pytania, skontaktuj się z oficjalnym Serwisem Pomocy Technicznej Cecotec pod numerem telefonu +34 96 321 07 28.

10. PRAWA AUTORSKIE

Prawa własności intelektualnej do tekstów tej instrukcji obsługi należą do CECOTEC INNOVACIONES, S.L. Wszelkie prawa zastrzeżone. Treść niniejszej publikacji nie może być, w całości lub w części, powielana, przechowywana w systemie wyszukiwania, przesyłana lub rozpowszechniana za pomocą jakichkolwiek środków (elektrycznych, mechanicznych, fotokopii, nagrywania lub podobnych) bez uprzedniej zgody CECOTEC INNOVACIONES, S.L.

1. DÍLY A SOUČÁSTI

Obrázek 1:

1. Ovládací panel
2. Vnější struktura
3. Police
4. Kryt
5. Nastavitelné nožičky
6. Spodní závěs
7. Dvířka
8. Těsnění dvířek
9. Horní závěs

POZNÁMKA:

Grafické znázornění v tomto návodu je schematickým znázorněním a nemusí přesně odpovídat výrobku.

2. PŘED POUŽÍVÁNÍM

- Tento spotřebič je zabalen v obalu určeném k ochraně při přepravě. Vyjměte spotřebič z krabice a odstraňte veškerý obalový materiál. Můžete uschovat originální krabici a další obaly na bezpečném místě pro zabránění poškození spotřebiče, pokud byste jej v budoucnu potřebovali přepravovat. Pokud chcete zlikvidovat originální obal, ujistěte se, že všechny části recyklujete správně.
- Zkontrolujte, zda jsou všechny díly a komponenty součástí balení a v dobrém stavu. Pokud některý z nich chybí nebo není v dobrém stavu, okamžitě kontaktujte Oficiální technickou asistenční službu společnosti Cecotec.

Obsah krabice

- Vinotéka
- Sada příslušenství pro instalaci
- Návod k použití

3. INSTALACE

- Při jejím umístování nenaklánějte vinotéku o více než 45°.
- Vinotéku je nutné postavit na rovný, stabilní a suchý povrch. Nepokládejte ji na pěnový ochranný kryt, který je součástí balení.
- Neumísťujte vinotéku na vlhké místo.

- Neumísťujte vinotéku na miesto, kde by mohla zamrznúť.
- Neumísťujte vinotéku vonku, pretože by nemala byť vystavena priamemu slnečnému žiareniu alebo dešti.
- Uveďte vinotéku do provozu hodinu predem, a pak do ní vložte láhve s vínom.

Vinotéka je určená k vestavbe alebo k umiestneniu priamo na podlahu. Na obrázku 2 jsou znázorněny rozměry potřebné pro vestavbu vinotéky.

Vinotéka je vybavena dvojicou držáků v horní (2) a spodní části. Obr. 3

Poznámka:

Tyto držáky nemusí být pro instalaci nutné. V takovém případě je odstraňte.

Pokud je velikost otvoru v nábytku, do kterého má být vinotéka vestavěna, větší než velikost spotřebiče, můžete do dřevěné desky uvnitř nábytku přišroubovat 4 vruty (1, ST4.0*13) (dodávají se v plastovém sáčku). Obr. 3

Tímto způsobem bude vinotéka vestavěná a fixovaná.

Poznámka:

Společnost Cecotec neodpovídá za poškození dvířek nebo jiných částí během provozu, pokud nedodržíte tyto pokyny pro upevnění vinotéky k nábytku.

Čištění vinotéky

Předtím než zapojíte vinotéku do elektrické sítě, vyčistěte její vnitřek a zkontrolujte vypouštěcí hadice, zda je správně připojena. Další informace naleznete v části «Čištění a údržba».

Vyrovnaní vinotéky

Před jejím zapojením do elektrické sítě, ji postavte na pevný a suchý povrch a počkejte 30 minut.

Zapojení vinotéky do elektrické sítě

Po zapojení vinotéky do elektrické sítě se její vnitřní prostor začne ochlazovat. Po uplynutí jedné hodiny by měl být zcela vychlazen, pokud tomu tak není, zkontrolujte, zda je správně zapojena.

4. PROVOZ

Pokud je zámek aktivován, všechny ikony jsou neaktivní. Zkontrolujte, zda není aktivován. Obr. 4



1. Pokud stisknete a podržíte tuto ikonu po dobu 3 sekund, vinotéka přejde do pohotovostního režimu.

2. Pokud ji znovu stisknete a podržíte po dobu 3 sekund, vinotéka opustí pohotovostní režim.



Světlo

Stiskněte tuto ikonu pro zapnutí/vypnutí vnitřního osvětlení vinotéky. Tato funkce není k dispozici, pokud je vinotéka v pohotovostním režimu.



Změna zóny

Stiskněte tuto ikonu pro změnu zóny, jejíž nastavení teploty chcete upravit. Pokud ji stisknete jednou, LED displej vybrané zóny začne blikat. Stiskněte ikonu šipky nahoru nebo dolů pro výběr teploty. Pokud znovu stisknete ikonu, změní se zóna.



Šipka nahoru

Pokud ji stisknete jednou, displej bude blikat a zobrazí se naprogramovaná teplota. Pokud ji znovu stisknete, budete moci upravit nastavení teploty. Každé stisknutí ji zvýší o 1 °C. Úprava nastavení teploty se potvrdí po uplynutí 5 sekund bez provedení jakékoliv operace. Jakmile se tak stane, teplota přestane blikat. Na displeji se znovu zobrazí aktuální teplota uvnitř vinotéky.





Šipka dolů

Pokud ji stisknete jednou, naprogramovaná teplota bude blikat na displeji. Pokud ji znovu stisknete, budete moci upravit nastavení teploty. Každé stisknutí ji sníží o 1 °C. Úprava nastavení teploty se potvrdí po uplynutí 5 sekund bez provedení jakékoliv operace. Jakmile se tak stane, teplota přestane blikat. Na displeji se znovu zobrazí aktuální teplota uvnitř vinotéky.



Funkce Dětský zámek (kombinace ikon)

Pro její aktivaci současně stiskněte a podržte dotykovou ikonu pro zapnutí/vypnutí  a dotykovou ikonu světla  po dobu 3 sekund.

Pro její deaktivaci, znovu současně stiskněte a podržte obě dotykové ikony po dobu 3 sekund.

°C | °F Změna jednotky teploty (stupně Fahrenheit/Celsia)

Jednotku teploty zobrazenou na displeji můžete změnit z Fahrenheita na Celsia nebo naopak. Za tímto účelem stiskněte a podržte tuto ikonu po dobu dvou sekund.



Elektrické tlačítko

Krátce stiskněte toto tlačítko, které se nachází v horní části dvířek vinotéky a jeho světelný indikátor začne blikat. V tomto okamžiku se dveře otevřou a světelný indikátor přestane blikat.

Pozor:

1. Teplota obou zón musí být mezi 5 a 22 °C. Teplota spodní zóny může být pouze vyšší nebo stejná jako teplota horní zóny.
2. Zvukový signál: pokud dojde k poruše, zazní zvukový signál. Pro zrušení zvukového signálu, stiskněte jakoukoli dotykovou ikonu.
3. Chybový kód:

- Pokud dojde k poruše snímače teploty horní zóny, zobrazí se jeden z následujících dvou chybových kódů: E1, pokud je obvod otevřený; E2, pokud došlo ke zkratu.
- Pokud dojde k poruše snímače odmrazování, zobrazí se jeden z následujících dvou chybových kódů: E3, pokud je obvod otevřený; E4, pokud došlo ke zkratu.
- Pokud dojde k poruše snímače teploty spodní zóny, zobrazí se jeden z následujících dvou chybových kódů: E5, pokud je obvod otevřený; E6, pokud došlo ke zkratu.

Skladování lahví vína

- Spotřebič určený výhradně ke skladování vína.
- Tato vinotéka je určena pro skladování maximálně 57 lahví typu Bordeaux o objemu 750 ml, je to znázorněno na obrázku 5.
- Můžete skladovat i větší lahve, musíte se však nejprve ujistit, že nebudou bránit správnému zavření dvířek.
- Kapacita se liší v závislosti na uspořádání lahví nebo jejich velikosti.
- Na každou polici můžete umístit jednu nebo dvě řady lahví. Nedoporučuje se umístit více než dvě řady lahví na jednu polici.
- Police lze částečně vytáhnout pro snadné vkládání vinných lahví.
- Pokud je třeba některé police vyjmout, otevřete dvířka úplně.
- Pokud vinotéka bude prázdná po delší dobu, odpojte ji z elektrické sítě, vyčistěte ji a nechte dvířka otevřena, aby se vetřela.
- V následující tabulce je uvedena doporučená teplota skladování pro jednotlivé druhy vín:

	Teplota (°C)	Teplota (°F)
Červené víno	14-18	57-64
Bílé víno/suché	9-14	48-57
Růžové víno	10-11	50-52
Šumivé víno	5-9	41-48

POZNÁMKA:

Tyto teploty jsou orientační, protože závisí na mnoha faktorech, vždy berte v úvahu údaje výrobce vína.

- Vystavení světlu, vibracím nebo kolísání teploty a vlhkosti může víno zkazit. Při správném skladování si vína nejen zachovají svou kvalitu, ale mnohá zlepšují své aroma, chuť a výraznost během zrání.
- Vína skladovaná při vyšších teplotách zrají rychleji. Vína vystavená teplotám nad 18 °C (64 °F) ztrácí chuť a aroma.
- Pokud je víno skladováno při příliš nízké teplotě, může to vést ke vzniku škodlivých usazenin. Vlhkost 60 % ~ 70 % je ideální, aby se zátky nesrazily.

ČEŠTINA

- Po otevření láhve vína se víno dostane do kontaktu se vzduchem. Proto je nejlepší skladovat zbytek láhve nastojato, aby se minimalizovala plocha vína, která přichází do kontaktu se vzduchem.
- Po otevření zůstává víno pitelné po dobu dvou dnů v případě bílého vína a tři dnů v případě červeného vína, pokud byla láhev znovu uzavřena. Zkontrolujte, zda dobře těsní, kontrolou zátky.
- Ve většině vinoték lze zakoupit speciální zátky, které udrží šumivé víno a šampaňské ještě den nebo dva po otevření.
- Po zakoupení lahve vína byste ji měli okamžitě vložit do vinotéky.
- Levnější lahve vína nezrají tak dobře jako dražší vína.
- Pro maximální využití aroma a chuti vína nikdy nenalévejte více než polovinu sklenice najednou. Pomůže také, výběr vhodného tvaru sklenice pro dané víno. Velikost a tvar sklenice na víno podmiňuje intenzitu a výraznost aroma. Stopka by měla být dostatečně dlouhá, aby nedocházelo ke kontaktu ruky s pohárem, a měla by mít tvar tulipánu nebo se nahoře zužovat.

5. ČIŠTĚNÍ A ÚDRŽBA

- Před čištěním vinotéky ji vypněte a odpojte ze sítě.
- Vyčistěte ji jemným hadříkem a vlhkou houbou.
- Nepoužívejte organická rozpouštědla, alkalické čisticí prostředky, vroucí vodu, práškové čisticí prostředky, abrazivní prostředky apod.
- Nelijte vodu dovnitř vinotéky.
- Pravidelně čistěte povrchy přicházející do kontaktu s přístupnými vypouštěcí systémy.

Následující čisticí přípravky mohou poškodit povrchovou úpravu vinotéky: alkalické čisticí prostředky, organická rozpouštědla, kartáče a vroucí voda.

Výpadek proudu

Většina výpadků proudu je krátkodobá. Aby se vína nezkazily, snažte se co nejméně otevírat dvířka. Pokud výpadek proudu trvá delší dobu, proveďte nezbytná opatření, aby se vinné nápoje nezkazily.

Pokud vinotéku nepoužíváte po delší dobu

- Pokud vinotéku nebudete používat po delší dobu nebo bude prázdná po delší dobu, vypněte ji, vyčistěte, osušte a nechte dvířka otevřena, aby se zabránilo tvorbě plísní.
- Pokud ji odpojíte od elektrické sítě nebo dojde k výpadku proudu, potrvá 5 minut, než se znovu uvede do provozu.

Přemístování vinotéky

- Nejprve vypněte vinotéku a odpojte ji z elektrické sítě.
- Vyjměte všechny láhve z vnitřku.
- Při přemístování ji nenaklánějte o více než 45°.

6. ŘEŠENÍ PROBLÉMŮ

Během provozu vinotéky může dojít k její poruše. Před kontaktováním Technické asistenční služby společnosti Cecotec se podívejte na seznam problémů. Je možné, že některé poruchy dokážete opravit sami.

Vinotéka je velmi hlučná.	Nastavte nožičky pro vyrovnání vinotéky.
	Trochu ji odsuňte od stěn.
Je slyšet proudící kapalinu.	To je zcela normální. Jedná se o chladicí kapalinu.
Vinotéka se nezapíná.	Ujistěte se, že je správně zapojena do elektrické sítě. Zkontrolujte, zda je zapnutá.
	V případě výpadku proudu, kompresor se opětovně spustí po uplynutí 5 minut.
Kompresor je nepřetržitě v provozu.	Pokud vinotéka nechladí, obraťte se na Technickou asistenční službu společnosti Cecotec.
Dvířka se nezavírají správně.	Časem může těsnění dveří ztvrdnout a deformovat se. Ohřejte těsnění pomocí fénu na vlasy nebo horkého ručníku. Uvidíte, že těsnění změkne a vy budete moci dveře řádně zavřít.
Vinotéka nechladí dostatečně.	Upravte nastavení teploty.
	Vinotéku uchovávejte mimo dosah zdrojů tepla nebo přímého slunečního záření.
	Neotvírejte často dvířka.
Uvolňují se nepříjemné pachy.	Při prvním použití vinotéky se z ní bude uvolňovat mírný zápach plastu. To je zcela normální.
	Vyčistěte vnitřek vinotéky a nechte ji větrat.

ČEŠTINA

Na dveřích dochází ke kondenzaci vody.	Neotvírejte dvířka často a ani je nenechávejte otevřená po dlouhou dobu.
	Nenastavujte příliš nízkou teplotu.
	Pokud je pokojová teplota příliš vysoká a je přítomná vlhkost, dochází ke kondenzaci.
Osvětlení vinotéky nefunguje.	Zkontrolujte zásuvku. Pokud světlo nefunguje, obraťte se na Oficiální technickou asistenční službu společnosti Cecotec.



Poznámka:

Pokud žádná z těchto situací neodpovídá vašemu problému, nepokoušejte se zařízení rozebírat nebo opravovat sami. Opravy prováděné nezkušenými osobami mohou způsobit zranění

nebo vážné poruchy. Obráťte se na Technickou asistenční službu společnosti Cecotec. Opravu musí provádět autorizovaný technik a musí být použity pouze originální náhradní díly.

7. TECHNICKÉ SPECIFIKACE

Přístup do databáze výrobků, kde jsou uloženy informace o modelu, získáte naskenováním QR kódu (rovněž na energetickém štítku).

Referenční číslo výrobku	EU01_100093	EU01_121020
Model	Bolero GrandSommelier Duo 57000 Touch Black Compressor	Bolero GrandSommelier Duo 57000 Touch Matt Black Compressor
Kód QR		
Kapacita	57 lahví	
Napětí	220-240 V~	
Frekvence	50 Hz	

Proud	0,8 A
Klimatická třída	SN/N/ST (*)
Chladivo	R600a (32 g)
Izolační pěna	Cyklopentan

(*) Chladicí zařízení určené pro používání při okolních teplotách mezi 10 °C a 38 °C.

Technické specifikace se mohou změnit bez předchozího upozornění za účelem zlepšení kvality výrobku.

Vyrobeno v Číně | Navrženo ve Španělsku

8. RECYKLACE ELEKTRICKÝCH A ELEKTRONICKÝCH ZAŘÍZENÍ



Tento symbol označuje, že v souladu s platnými předpisy musí být produkt a/nebo baterie zlikvidovány odděleně od domovního odpadu. Po skončení životnosti tohoto výrobku byste měli články/baterie/akumulátory vyjmout a odnést na sběrné místo určené místními úřady.

Pro podrobnější informace o nejvhodnějším způsobu likvidace elektrických a elektronických zařízení a/nebo příslušných baterií by se spotřebitelé měli

obrátit na místní úřady.

Dodržování výše uvedených pokynů přispívá k ochraně životního prostředí.

9. ZÁRUKA A TECHNICKÝ SERVIS

Společnost Cecotec odpovídá konečnému uživateli nebo spotřebiteli za jakýkoli nesoulad, který existuje v době dodání výrobku za podmínek a ve lhůtách stanovených platnými předpisy. Doporučuje se, aby opravy prováděl kvalifikovaný personál.

Pokud zjistíte problém s výrobkem nebo máte jakékoli dotazy, obraťte se na Oficiální technickou asistenční službu společnosti Cecotec na telefonním čísle +34 96 321 07 28.

10. COPYRIGHT

Práva duševního vlastnictví k textům v tomto návodu jsou majetkem společnosti CECOTEC INNOVACIONES, S.L. Všechna práva jsou vyhrazena. Obsah této publikace nesmí být, zčásti nebo jako celek, reprodukován, ukládán do systému obnovy, přenášen nebo distribuován žádnými prostředky (elektronicky, mechanicky, fotokopírováním, nahráváním nebo podobným způsobem) bez předchozího souhlasu společnosti CECOTEC INNOVACIONES, S.L.

TÜRKÇE

1. PARÇALAR VE BİLEŞENLER

Şekil 1:

1. Kontrol paneli
2. Dış yapı
3. Raflar
4. Tapa
5. Ayarlanabilir ayaklar
6. Alt menteşe
7. kapı
8. Kapı contası
9. Üst menteşe

NOT:

Bu kılavuzdaki grafikler şematik gösterimlerdir ve ürünle tam olarak eşleşmeyebilir.

2. KULLANMADAN ÖNCE

- Bu cihaz, taşıma sırasında korunması için tasarlanmış bir ambalaj içerisinde paketlenmiştir. Cihazı ve tüm malzemeleri ambalajından çıkarın. İleride taşımanız gerektiğinde cihazın zarar görmesini önlemek için orijinal kutuyu ve diğer ambalajları güvenli bir yerde saklayabilirsiniz. Orijinal ambalajı atmak isterseniz, tüm öğeleri doğru şekilde geri dönüşüm kutusuna attığınızdan emin olun.
- Tüm parçaların ve bileşenlerin içinde ve sağlam olduğundan emin olun. Herhangi bir parçanın eksik veya kırık olması durumunda, lütfen resmi Cecotec Teknik Servisi ile derhal iletişime geçin.

Paket içeriği

- Şarap soğutma bölmesi
- Montaj çantası
- Kullanma kılavuzu

3. KURULUM

- Şarap soğutucusunu 45°'den fazla eğmeyin.
- Şarap soğutucu düz, sabit ve kuru bir yüzeye yerleştirilmelidir. Ambalajda verilen köpük koruma parçasının üzerine yerleştirmeyin.
- Şarap soğutucuyu nemli bir yere koymayın.
- Şarap soğutucuyu donabileceği bir yere koymayın.

- Doğrudan güneş ışığına veya yağmura maruz kalmaması gerektiğinden, şarap soğutucuyu dış mekana yerleştirmeyin.
- Şarap şişelerini yerleştirmeden önce şarap soğutucusunun bir saat çalışmasını bekleyin.

Şarap soğutucu, yerleşik veya doğrudan zemine yerleştirilecek şekilde tasarlanmıştır. Şekil 2'de şarap soğutucusunu yerleştirmek için gereken boyutları görebilirsiniz.

Şarap soğutucusu üstte (②) ve altta bir çift destek ile donatılmıştır. Şema. 3

NOT:

Bu braketler kurulum için gerekli olmayabilir. Eğer durum buysa, bunları çıkarın.

Şarap soğutucusunun takılacağı dolap açıklığının boyutu cihazdan daha büyükse, 4 vidayı (①, ST4.0*13) (plastik bir torba içinde verilir) dolabın içindeki ahşap plakaya sabitleyebilirsiniz. Şema. 3

Bu şekilde, şarap soğutucusu yerleşik ve sabit olacaktır.

NOT:

Cecotec, şarap soğutucuyu kabine sabitlemek için bu talimatlara uymazsanız, çalışma sırasında kapiya veya diğer parçalara gelebilecek herhangi bir hasardan sorumlu değildir.

Şarap soğutucusunu temizleme

Şarap soğutucuyu şebekeye bağlamadan önce, şarap soğutucunun içini temizleyin ve tahliye borusunun doğru şekilde bağlandığını kontrol edin. Daha fazla bilgi için lütfen «Temizlik ve bakım» bölümüne bakın.

Şarap soğutucusunu dengeleme

Şebekeye bağlamadan önce, sağlam ve kuru bir yüzeye yerleştirin ve 30 dakika bekleyin.

Şarap soğutucusunun elektriğe bağlanması

Şarap soğutucuyu elektriğe bağladığınızda, şarap soğutucunun içi soğumaya başlayacaktır. Bir saat sonra tamamen soğumuş olmalıdır, soğumamışsa düzgün bağlanıp bağlanmadığını kontrol edin.

4. KULLANIM

Kilit etkinleştirilirse tüm simgeler çalışmayacaktır. Öyle olmadığından emin olun. Şekil. 4



1. Bu simgeyi 3 saniye boyunca basılı tutarsanız, şarap soğutucu bekleme moduna girer.

TÜRKÇE

2. Tekrar 3 saniye basılı tutarsanız, şarap soğutucu bekleme modundan çıkacaktır.



Şarap soğutucusunun içindeki ışığı açmak/kapatmak için bu simgeye basın. Bu işlev bekleme modunda kullanılamaz.



Bölge değişikliği

Sıcaklığını ayarlamak istediğiniz bölgeye geçmek için bu simgeye basın. Bir kez basarsanız, seçilen bölgenin LED ekranı yanıp sönecektir. Sıcaklığı seçmek için yukarı veya aşağı ok simgesine basın. Simgeye tekrar basıldığında bölge değişecektir.

△"Ok yukarı"



Bir kez basarsanız, ekran yanıp sönecek ve ayarlanan sıcaklığı gösterecektir. Tekrar basıldığında sıcaklığı ayarlayabilirsiniz. Her basışta 1 °C artacaktır. Herhangi bir işlem yapılmadan 5 saniye geçerse sıcaklık ayarı onaylanacaktır. Bu gerçekleştiğinde, sıcaklık yanıp sönmeyi durduracaktır. Ekran, şarap soğutucusunun içindeki gerçek sıcaklığı gösterecek şekilde geri dönecektir.

▽Aşağı doğru ok

Bir kez basarsanız, ayarlanan sıcaklık ekranda yanıp sönecektir. Tekrar basıldığında sıcaklığı ayarlayabilirsiniz. Her basışta 1 °C azalacaktır. Herhangi bir işlem yapılmadan 5 saniye geçerse sıcaklık ayarı onaylanacaktır. Bu gerçekleştiğinde, sıcaklık yanıp sönmeyi durduracaktır. Ekran, şarap soğutucusunun içindeki gerçek sıcaklığı gösterecek şekilde geri dönecektir.



Çocuk Kilidi fonksiyonu (simgelerin kombinasyonu)

Etkinleştirmek için, açma/kapama dokunmatik simgelerine  ve ışığa  aynı anda 3 saniye boyunca basılı tutun.

Devre dışı bırakmak için, her iki dokunmatik simgeyi aynı anda 3 saniye boyunca basılı tutun.

°C | °F Sıcaklık birimi değişikliği (Fahrenheit/Celsius derece)

Ekranda gösterilen sıcaklık birimini Fahrenheit'tan Celsius'a veya tam tersine değiştirebilirsiniz. Bunu yapmak için bu simgeyi iki saniye basılı tutun.

Elektrikli düğme

Kapının üstündeki bu düğmeye kısa bir süre basın ve ışığı yanıp sönmeye başlayacaktır. Bu noktada kapı açılacak ve ışık yanıp sönmeyi durduracaktır.

Dikkat:

1. Her iki bölgenin sıcaklığı 5 ile 22 °C arasında olmalıdır. Alt bölgenin sıcaklığı sadece üst bölgeninkine eşit veya daha yüksek olabilir.
2. Akustik sinyal: Bir arıza meydana gelirse, akustik bir sinyal duyulacaktır. Zil sesini durdurmak için herhangi bir dokunmatik simgeye basın.
3. Hata kodu

- Üst bölge sıcaklık sensöründe bir arıza meydana gelirse, aşağıdaki iki koddan biri görüntülenecektir: Devre açıksa E1; kısa devre oluşmuşsa E2.
- Bir defrost sensörü arızası meydana geldiğinde, aşağıdaki iki koddan biri görüntülenecektir: Devre açıksa E3; kısa devre oluşmuşsa E4.
- Alt bölge sıcaklık sensöründe bir arıza meydana gelirse, aşağıdaki iki koddan biri görüntülenecektir: Devre açıksa E5; kısa devre oluşmuşsa E6.

Şarap depolama

- Bu cihaz sadece şarabın muhafazası için kullanılmak üzere tasarlanmıştır.
- Bu şarap soğutucusu, şekil 5'te gösterilen düzeni takip ederek maksimum 57 adet 750 ml Bordeaux tipi şişeyi depolamak üzere tasarlanmıştır.
- Daha büyük şişeleri saklayabilirsiniz, ancak öncelikle kapının düzgün kapanmasını engellemediklerinden emin olmalısınız.
- Kapasite, şişelerin düzenine veya boyutlarına bağlı olarak değişecektir.
- Her rafa bir veya iki sıra şişe yerleştirebilirsiniz. Raf başına ikiden fazla şişe sırası yerleştirmeniz önerilmez.
- Şarap şişelerinizi kolayca yerleştirebilmeniz için raflar kısmen çıkarılabilir.
- Herhangi bir raf çıkarılacaksa, kapıyı tamamen açın.
- Şarap soğutucusu uzun bir süre boş kalacaksa, elektrik bağlantısını kesin, temizleyin ve havalandırma için kapıyı açık bırakın.
- Aşağıdaki tabloda her bir içecek türü için önerilen saklama sıcaklığı gösterilmektedir:

	Sıcaklık°C	Sıcaklık°F
Kırmızı şarap	14-18	57-64
Beyaz/kuru şarap	9-14	48-57
Rosé şarap	10-11	50-52
Köpüklü şarap	5-9	41-48

NOT:

Bu sıcaklıklar birçok faktöre bağlı olduğu için yaklaşık değerlerdir, her zaman şarap üreticisinin göstergelerini dikkate alın.

- Işığa, titreşime veya sıcaklık ve nemdeki dalgalanmalara maruz kalması şarabın bozulmasına neden olabilir. Uygun şekilde saklandıklarında şaraplar kalitelerini korumakla kalmaz, olgunlaştıkça aroma, lezzet ve karmaşıklık bakımından da gelişir.
- Daha yüksek sıcaklıklarda tutulan şaraplar daha hızlı yillanır. 18°C (64°F) üzerindeki sıcaklıklara maruz kalan şaraplar tat ve aromasını kaybedecektir.
- Şarap çok düşük bir sıcaklıkta tutulursa, zararlı tortuların ortaya çıkmasına neden olabilir. Mantarların büzülmesini önlemek için %60-70 nem oranı idealdir.

TÜRKÇE

- Bir şişe şarap açıldıktan sonra şarap hava ile temas eder. Bu nedenle, şarabın hava ile temas eden yüzey alanını en aza indirmek için şişenin geri kalanını dik bir konumda saklamak en iyisidir.
- Şarap açıldıktan sonra, şişenin ağzının kapatılmış olması koşuluyla, beyazlar için iki gün, kırmızılar için üç gün boyunca içilebilir durumda kalacaktır. Tapayı kontrol ederek sıkıca kapalı olduğundan emin olun.
- Çoğu şarap mağazasında, köpüklü şarap ve şampanyayı açıldıktan sonra bir veya iki gün boyunca kabarcıklı tutan özel tıplar satın alabilirsiniz.
- Bir şişe şarap aldığınızda, onu hemen şarap soğutucusunda saklamalısınız.
- Daha ucuz şarap şişeleri daha pahalı olanlar kadar iyi yıllanmaz.
- Şarabın aroma ve lezzetinden en iyi şekilde yararlanmak için, bir seferde asla yarım bardaktan fazlasını doldurmayın. Bardağın şeklinin şarap için uygun olması da yardımcı olacaktır. Şarap kadehinin boyutu ve şekli aromanın yoğunluğunu ve karmaşıklığını belirleyecektir. Sap, bardağın çanağıyla el temasını önleyecek kadar uzun olmalı ve üst kısmı lale şeklinde veya konik olmalıdır.

5. TEMİZLİK VE BAKIM

- Temizlemeden önce şarap soğutucusunun fişini çekin.
- Yumuşak bir bez veya nemli bir süngerle silin.
- Organik çözücüler, alkali deterjanlar, kaynar su, toz deterjanlar, aşındırıcı ürünler vb. kullanmayın.
- Şarap soğutucusunun içine su dökmeyin.
- Erişilebilir tahliye sistemleriyle temas eden yüzeyleri düzenli olarak temizleyin.

Aşağıdaki ürünler şarap soğutucusunun kaplamasına zarar verebilir: alkali deterjanlar, organik çözücüler, fırçalar ve kaynar su.

Elektrik kesilmesi

Elektrik kesintilerinin çoğu kısa sürelidir. Bu süre zarfında içeceklerin bozulmasını önlemek için kapıyı mümkün olduğunca açmayın. Elektrik kesintisi uzun sürerse, içeceklerin bozulmaması için gerekli önlemleri alın.

Şarap soğutucuyu uzun süre kullanmazsanız

- Şarap soğutucusu kullanılmayacaksa veya uzun süre boş kalacaksa, kapatın, buzunun çözülmesini bekleyin, temizleyin, kurutun ve küf oluşumunu önlemek için kapısını açık bırakın.
- Şebeke bağlantısını keserseniz veya elektrik kesintisi olursa, yeniden başlatılması 5 dakika sürecektir.

Şarap soğutucusunun yerini değiştirme

- Öncelikle şarap soğutucusunu kapatın ve elektrik bağlantısını kesin.
- İçerideki tüm şişeleri çıkarın.
- Hareket ettirirken 45°'den fazla eğmeyin.

6. SORUN GİDERME

Şarap soğutucu çalışma sırasında arızalanabilir. Cecotec Teknik Desteği aramadan önce lütfen listeyi kontrol edin. Bazı arızaları kendiniz onarmanız mümkün olabilir.

Şarap soğutucusu çok ses çıkarıyor.	Şarap soğutucusu düz olacak şekilde ayakları ayarlayın.
	Duvarlardan biraz ayırın.
Bir sıvının aktığını duyabilirsiniz.	Bu normaldir. Bu soğutma sıvısı.
Şarap soğutucusu açılmıyor.	Şebekeye doğru şekilde bağlandığından emin olun. Açtığınızdan emin olun.
	Elektrik kesintisi durumunda, kompresör 5 dakika sonra yeniden başlayacaktır.
Kompresör sürekli çalışır.	Şarap soğutucusu soğutmuyorsa, lütfen Cecotec Teknik Destek ile iletişime geçin.
Kapı düzgün kapanmıyor.	Zamanla kapı contası sertleşebilir ve deforme olabilir. Ek yerini saç kurutma makinesi veya sıcak havlu ile ısıtın. Contanın yumuşadığını ve kapıyı düzgün bir şekilde kapatabildiğinizi fark edeceksiniz.
Şarap soğutucusu yeterince soğutmuyor.	Sıcaklık ayarı:
	Şarap soğutucusunu herhangi bir ısı kaynağından veya doğrudan güneş ışığından uzak tutun.
	Kapıyı çok sık açmayın.
Kötü kokular açığa çıkar.	Şarap soğutucuyu ilk birkaç kez kullandığınızda hafif bir plastik kokusu yayacaktır. Bu normaldir.
	Şarap soğutucusunun içini temizleyin ve havalanmasını bekleyin.

TÜRKÇE



Kapıda su yoğuşması var.	Kapıyı sık sık açmayın veya uzun süre açık bırakmayın.
	Çok düşük bir sıcaklık seçmeyin.
	Ortam sıcaklığı çok yüksekse ve nem varsa, yoğuşma meydana gelecektir.
Aydınlatmanın çalışmaması.	Elektrik prizini kontrol edin. Işık yanmazsa, lütfen Cecotec Teknik Destek ile iletişime geçin.

NOT:

Bu durumlardan hiçbiri sorununuzla eşleşmiyorsa, cihazı kendiniz sökmeye veya onarmaya çalışmayın. Deneyimsiz kişiler tarafından yapılan onarımlar aşağıdakilere yol açabilir: yaralanma veya ciddi arızalar. Lütfen Cecotec'in resmi Teknik destek Servisi ile iletişime geçin. teknik Destek Hattı ile iletişime geçin. Onarım yetkili bir teknisyen tarafından yapılmalı ve sadece aşağıdakiler kullanılarak gerçekleştirilmelidir: orijinal yedek parçalar.

7. TEKNİK BİLGİLER

QR kodunu (enerji etiketinde de bulunur) tarayarak model bilgilerinizin depolandığı ürün veritabanına erişebilirsiniz.

Referans	EU01_100093	EU01_121020
Model	Bolero GrandSommelier Duo 57000 Touch Black Compressor	Bolero GrandSommelier Duo 57000 Touch Matt Black Compressor
QR Kodu		
Kapasite	57 şişe	
Voltaj	220-240 V~	
Frekans	50 Hz	

Akım	0.8 A
İklim sınıfları	SN/N/ST (*)
Soğutucu gaz	R600a (32 g)
İzolasyon köpüğü	Siklopentan

(*) Soğutma cihazı 10°C ile 38°C arasındaki ortam sıcaklıklarında kullanılmak üzere tasarlanmıştır.

Ürün kalitesini artırmak için teknik özellikler önceden haber verilmeksizin değiştirilebilir.
Çin'de Üretildi | İspanya'da Tasarlandı

8. ELEKTRİKLİ VE ELEKTRONİK EKİPMANLARIN GERİ DÖNÜŞÜMÜ



Bu sembol, yürürlükteki yönetmeliklere göre ürünün ve/veya pilin evsel atıklardan ayrı olarak atılması gerektiğini belirtir. Bu ürün kullanım ömrünün sonuna ulaştığında, pilleri/akümülatörleri çıkarmalı ve yerel yetkililer tarafından belirlenen bir toplama noktasına götürmelisiniz.

Elektrikli ve elektronik ekipmanların ve/veya pillerin uygun şekilde nasıl imha edileceğine ilişkin ayrıntılı bilgi için tüketiciler yerel yetkililerle iletişime

geçmelidir.

Yukarıdaki yönergelerle uyulması çevrenin korunmasına yardımcı olacaktır.

9. GARANTİ VE TEKNİK SERVİS

Cecotec, ürünün teslimatı sırasında mevcut olan herhangi bir uygunsuzluktan dolayı son kullanıcıya veya tüketiciye karşı yürürlükteki yönetmelikler tarafından belirlenen şartlar, koşullar ve süreler kapsamında sorumlu olacaktır.

Onarımların nitelikli personel tarafından yapılması tavsiye edilir.

Ürünle ilgili bir sorun tespit ederseniz veya herhangi bir sorunuz varsa, lütfen +34 96 321 07 28 numaralı telefondan resmi Cecotec Teknik Destek Servisi ile iletişime geçin.

10. TELİF HAKLARI

Bu kılavuzdaki metinlerin fikri mülkiyet hakları CECOTEC INNOVACIONES, S.L.'ye aittir. Bu yayının içeriği, CECOTEC INNOVACIONES, S.L.'nin önceden izni olmadan kısmen veya tamamen çoğaltılamaz, bir erişim sisteminde saklanamaz, herhangi bir yolla (elektronik, mekanik, fotokopi, kayıt veya benzeri) iletilemez veya dağıtılamaz.

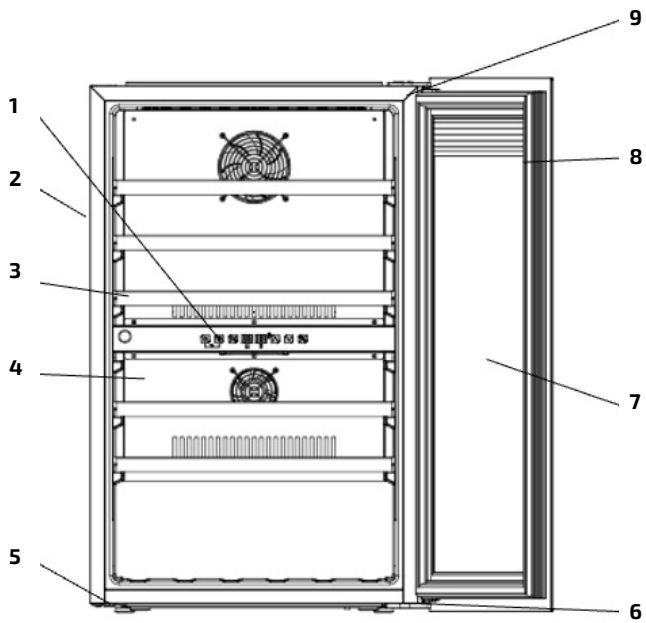

Fig./Img./Abb./Afb./ Rys. 1

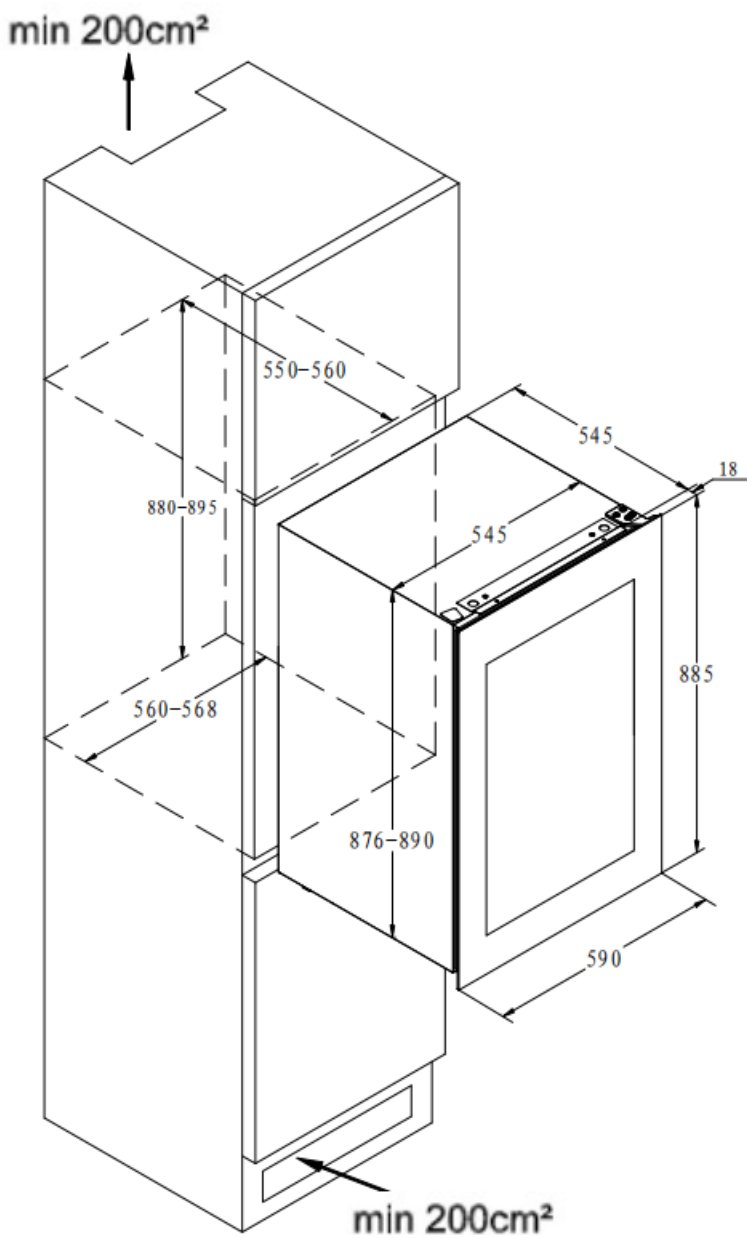

Fig./Img./Abb./Afb./ Rys. 2

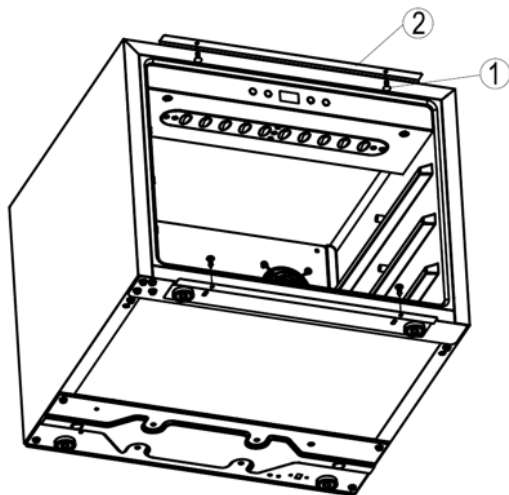

Fig./Img./Abb./Afb./ Rys. 3



Fig./Img./Abb./Afb./ Rys. 4

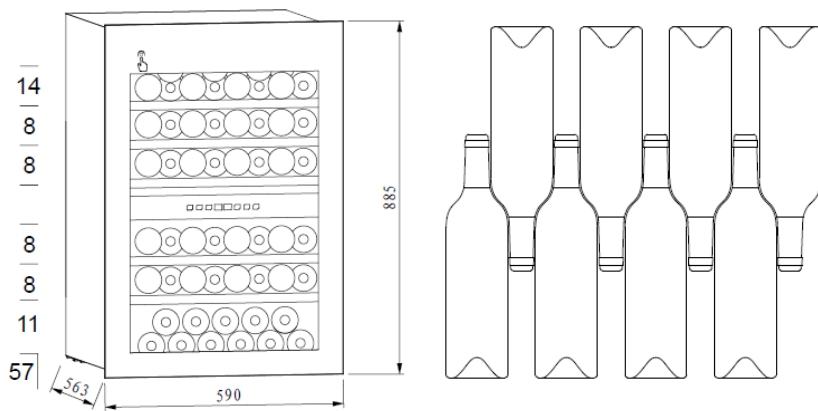

Fig./Img./Abb./Afb./ Rys. 5

www.cecotec.es

Cecotec Innovaciones S. L.
Av. Reyes Católicos, 60
46910, Alfafar, Spain

