

# cecotec

**HORNO BOLERO HEXA MW703800 GLASS BLACK**

**HORNO BOLERO HEXA MW703800 GLASS WHITE**

**HORNO BOLERO HEXA MW703800 GLASS GREY**

Hornos integrables/built-in oven



## bolero

Manual de instrucciones  
Instruction manual  
Manuel d'instructions  
Bedienungsanleitung  
Manuale di istruzioni  
Manual de instruções  
Handleiding  
Instrukcja obsługi  
Návod k použití

INSTRUCCIONES DE SEGURIDAD	
IMPORTANTES	4
IMPORTANT SAFETY INSTRUCTIONS	9
INSTRUCTIONS DE SÉCURITÉ IMPORTANTES	13
WICHTIGE SICHERHEITSANWEISUNGEN	18
ISTRUZIONI IMPORTANTI DI SICUREZZA	23
INSTRUÇÕES DE SEGURANÇA	28
BELANGRIJKE VEILIGHEIDSINSTRUCTIES	33
WAŻNE INSTRUKCJE BEZPIECZEŃSTWA	38
DŮLEŽITÉ BEZPEČNOSTNÍ POKYNY	43

## ÍNDICE

1. Piezas y componentes	48
2. Antes de usar	48
3. Instalación	49
4. Funcionamiento	52
5. Limpieza y mantenimiento	56
6. Resolución de problemas	57
7. Especificaciones técnicas	58
8. Reciclaje de aparatos eléctricos y electrónicos	58
9. Garantía y SAT	58
10. Copyright	59

## INDEX

1. Parts and components	60
2. Before use	60
3. Installation	61
4. Operation	64
5. Cleaning and maintenance	67
6. Troubleshooting	68
7. Technical specifications	69
8. Disposal of old electrical and electronic appliances	69
9. Technical support and warranty	70
10. Copyright	70

## SOMMAIRE

1. Pièces et composants	71
2. Avant utilisation	71
3. Installation	72
4. Fonctionnement	75
5. Nettoyage et entretien	79
6. Résolution de problèmes	80
7. Spécifications techniques	81
8. Recyclage des équipements électriques et électroniques	81
9. Garantie et SAV	82
10. Copyright	82

## INHALT

1. Teile und Komponenten	83
2. Vor dem Gebrauch	83
3. Montage	84
4. Bedienung	87
5. Reinigung und Wartung	91
6. Problembehebung	92
7. Technische Spezifikationen	93
8. Recycling von Elektro- und Elektronikgeräten	93
9. Garantie und Kundendienst	94
10. Copyright	94

## INDICE

1. Parti e componenti	95
2. Prima dell'uso	95
3. Installazione	96
4. Funzionamento	99
5. Pulizia e manutenzione	103
6. Risoluzione dei problemi	103
7. Specifiche tecniche	104
8. Riciclaggio di apparecchiature elettriche ed elettroniche	105
9. Garanzia e supporto tecnico	105
10. Copyright	105

## ÍNDICE

1. Peças e componentes	106
2. Antes de usar	106
3. Instalação	107
4. Funcionamento	110
5. Limpeza e manutenção	114
6. Resolução de problemas	114
7. Especificações técnicas	115
8. Reciclagem de produtos elétricos e eletrônicos	116
9. Garantia e SAT	116
10. Copyright	116

## INHOUD

1. Onderdelen en componenten	117
2. Vóór u het apparaat gebruikt	117
3. Installatie	118
4. Werking	121
5. Schoonmaak en onderhoud	125
6. Probleemoplossing	126
7. Technische specificaties	127
8. Recycling van elektrische en elektronische apparatuur	127
9. Garantie en technische ondersteuning	127
10. Copyright	128

## SPIS TREŚCI

1. Części i komponenty	129
2. Przed użyciem	129
3. Instalacja	130
4. Funkcjonowanie	133
5. Czyszczenie i konserwacja	137
6. Rozwiązywanie problemów	138
7. Specyfikacja techniczna	139
8. Recykling urządzeń elektrycznych i elektronicznych	139
9. Gwarancja i Serwis techniczny	139
10. Copyright	140

## OBSAH

1. Díly a součásti	141
2. Před použitím	141
3. Instalace	142
4. Provoz	145
5. Čištění a údržba	149
6. Řešení problémů	149
7. Technické specifikace	150
8. Recyklace elektrických a elektronických zařízení	151
9. Záruka a technický servis	151
10. Copyright	151

## **INSTRUCCIONES DE SEGURIDAD IMPORTANTES**

### **LEER ATENTAMENTE Y GUARDAR PARA FUTURAS REFERENCIAS**

Lea las siguientes instrucciones atentamente antes de usar el producto. Guarde este manual para futuras referencias o nuevos usuarios.

- Este aparato pueden utilizarlo niños con edad de 8 años y superior y personas con capacidades físicas, sensoriales o mentales reducidas o falta de experiencia y conocimiento, si se les ha dado la supervisión o formación apropiadas respecto al uso del aparato de una manera segura y comprenden los peligros que implica. Los niños no deben jugar con el aparato. La limpieza y el mantenimiento para realizar por el usuario no deben realizarlos los niños sin supervisión.
- Este aparato está diseñado exclusivamente para uso doméstico quedando excluido su uso en bares, restaurantes, granjas, hoteles, moteles y oficinas.
-  Este símbolo significa: precaución, superficie caliente. La temperatura de las superficies accesibles puede ser alta cuando el aparato está en funcionamiento.
- Durante el uso el aparato se pone caliente. Conviene evitar tocar los elementos calefactores situados en el interior del horno.
- **ADVERTENCIA:** El aparato y sus partes accesibles pueden poner calientes durante el uso. Conviene tener en cuenta evitar tocar los elementos calefactores. Los niños menores de 8 años deben mantenerse alejados a menos que sean continuamente supervisados.

- No utilizar productos de limpieza abrasivos o rascadores de metal afilados para limpiar la puerta de cristal del horno, ya que éste podría rayar la superficie y dar como resultado la rotura del cristal.
- No debe usarse un aparato de limpieza a vapor.
- ADVERTENCIA: Asegurarse de que el aparato está desconectado de la alimentación antes de sustituir la lámpara para evitar cualquier riesgo de choque eléctrico.
- El aparato no debe ser instalado detrás de una puerta decorativa para evitar el sobre calentamiento.
- Una reparación incorrecta puede ser peligrosa. Las reparaciones y la sustitución de los cables de alimentación dañados solo pueden ser realizadas por personal técnico autorizado. Si el aparato es defectuoso, desenchúfelo de la red eléctrica o desconecte el interruptor diferencial de su casa. Contacte con el Servicio de Asistencia Técnica de Cecotec.
- Este aparato no está destinado a ser puesto en funcionamiento por medio de un temporizador externo o un sistema separado de control remoto.
- Abra la puerta del dispositivo con cuidado. Mantenga a los niños alejados.
- Si el cristal de la puerta está dañado, podría producirse una grieta. No utilice una rasqueta de vidrio, ni productos de limpieza o detergentes afilados o abrasivos para limpiar la puerta del dispositivo.
- Las bisagras del dispositivo se mueven al abrir y cerrar la puerta, tenga cuidado de no engancharse. Mantenga las manos alejadas de las bisagras.
- Si almacena artículos combustibles en el interior del horno, estos podrían incendiarse. Nunca almacene artículos combustibles en el interior del horno. No abra nunca la

puerta del aparato si hay humo en su interior. Desenchufe el aparato de la red eléctrica o desconecte el interruptor diferencial de su casa.

- El panel de control y los elementos de control utilizan imanes fijos. Estos pueden afectar a los implantes electrónicos, como los marcapasos o las bombas de insulina. Los usuarios con implantes electrónicos deben permanecer al menos a 10 cm del panel de control.
- No permita que el papel de aluminio entre en contacto con la puerta de cristal. Esto podría causar una decoloración permanente de la puerta de cristal.
- No utilice sartenes de silicona, ni tapas cubiertas o accesorios hechos de silicona. Esto podría dañar el sensor del horno.
- Durante un periodo de tiempo prolongado, la presencia de humedad en el interior del horno podría provocar corrosión. Permita que el dispositivo se seque tras cada uso. No conserve alimentos húmedos en el interior del horno mientras este permanece cerrado durante largos periodos de tiempo. No almacene alimentos en el horno.
- Cuando hornee tartas con frutas especialmente jugosas, no sobrellene la bandeja del horno. Si el zumo de fruta gotea de la bandeja de hornear, puede dejar manchas permanentes. Si es posible, utilice una bandeja profunda.
- Si las juntas están sucias, la puerta del dispositivo no se cerrará correctamente durante el funcionamiento. Esto podría dañar la parte frontal de los dispositivos y muebles adyacentes. Procure que las juntas estén siempre limpias.
- No se siente en la puerta del dispositivo, ni coloque o cuelgue objetos de ella. No coloque vajilla ni accesorios en la puerta del dispositivo.
- No transporte ni sujete el aparato por el asa de la puerta.

El asa de la puerta no puede soportar el peso del aparato y podría romperse.

- Si utiliza el calor residual del horno apagado para mantener calientes los alimentos, puede producirse un alto contenido de humedad en el interior del horno. Esto puede provocar condensación y daños por corrosión en el aparato, además de dañar su cocina.
- ADVERTENCIA: Si la puerta o las juntas de la puerta están dañadas, el horno no debe funcionar hasta que haya sido reparado por una persona competente.
- ADVERTENCIA: Es peligroso para cualquiera que no sea una persona competente realizar operaciones de mantenimiento o reparación que impliquen la retirada de una cubierta que proporcione protección contra la exposición a la energía microondas.
- ADVERTENCIA: Los líquidos y otros alimentos no deben ser calentados en recipientes sellados porque son susceptibles de explotar.
- Cuando se calientan alimentos en recipientes de plástico o papel, vigilar el horno debido a la posibilidad de ignición.
- El horno microondas está destinado para calentar bebidas y alimentos. El secado de alimentos o ropa y el calentamiento de almohadas, zapatillas, esponjas, ropa húmeda y artículos similares puede entrañar riesgo de heridas, ignición o fuego.
- Si se emite humo, parar o desenchufar el aparato y mantener la puerta cerrada para extinguir las llamas eventuales.
- El calentamiento de bebidas por microondas puede tener como resultado una acción de cocción en ebullición. Por esta razón, deben tomarse precauciones durante la manipulación del recipiente.

- Los recipientes metálicos para alimentos y bebidas no están permitidos durante la cocción por microondas.
- El contenido de los biberones y de los tarros de alimentos de bebés debe ser removido o agitado y la temperatura debe ser verificada antes de consumirlos para evitar quemaduras.
- Los huevos con cáscara y los huevos cocidos enteros no deben calentarse en el horno microondas porque pueden explotar, incluso después de que el calentamiento del microondas haya terminado.
- El horno debe limpiarse regularmente y retirar cualquier residuo de alimentos.
- El fallo en el mantenimiento del horno en cuanto a la limpieza podría conducir al deterioro de su superficie y podría afectar adversamente la vida del aparato y conducir a una situación peligrosa.
- **ADVERTENCIA:** Cuando el aparato funciona en modo combinado, los niños deberían usar sólo el horno bajo la supervisión de adultos, debido a las temperaturas generadas.



## IMPORTANT SAFETY INSTRUCTIONS

READ CAREFULLY AND KEEP FOR FUTURE REFERENCE

Read these instructions thoroughly before using the device. Keep this instruction manual for future reference or new users.

- This appliance can be used by children aged 8 years and above and persons with reduced physical, sensory, or mental capabilities or lack of experience and knowledge if they have been given supervision or instruction concerning use of the appliance in a safe way and understand the hazards involved. Children must not play with the appliance. Cleaning and user maintenance should not be carried out by unsupervised children.
- This appliance is designed for domestic use only and is not intended for bars, restaurants, farmhouses, hotels, motels, and offices.
-  This symbol means 'Caution: hot surface.' The temperature of the accessible surfaces may be high when the appliance is in operation.
- The appliance heats up during use. Avoid touching the heating elements inside.
- **WARNING:** all accessible parts of the appliance and the appliance itself may heat up during use. Do not touch the heating elements. Children under 8 years of age should be kept away from the appliance unless continuously supervised.
- Do not use abrasive cleaners or sharp metal scrapers to clean the oven door glass, as it may scratch the surface and cause subsequent glass breakage.
- Never clean the appliance with steam cleaners.

- **WARNING:** Make sure that the appliance is unplugged from the mains before replacing the lightbulb to avoid any risk of electric shock.
- Do not install the appliance behind a decorative panel to avoid overheating.
- Incorrect repairs can be dangerous. Refer only to authorised technical personnel for repairs and replacement of damaged power cables. If the appliance is defective, unplug it from the power supply or switch off your home circuit breaker. Contact the official Cecotec Technical Support Service.
- The appliance is not intended to be operated by means of an external timer or a separate remote-control system.
- Open the appliance door carefully. Keep children away from the appliance.
- If the door glass is damaged, it could crack. Do not use glass scrapers, cleaning agents, or abrasive detergents to clean the appliance door.
- The appliance hinges move when opening and close the door: be careful not to get caught. Keep hands away from hinges.
- If you store flammable items inside the oven, they may catch fire. Never store flammable items inside the oven. Never open the door of the appliance if there is smoke inside. Unplug the appliance from the mains or switch off the circuit breaker of your home.
- The control panel and control elements use fixed magnets. These can affect electronic implants, such as pacemakers or insulin pumps. Users with electronic implants must stay at least at 10 cm from the control panel.

- Do not allow aluminium foil to come into contact with the glass door. This could cause permanent discolouration of the glass door.
- Do not use silicone frying pans, nor lids with silicone covers or silicone accessories. This could damage the oven sensor.
- Moisture inside the oven for a long period of time could cause corrosion. Allow the appliance to dry after every use. Do not store wet food inside the oven while it is closed for long periods of time. Do not store food in the oven.
- When baking cakes with particularly juicy fruit, do not overfill the baking tray. If fruit juice drips from the baking tray, it could cause permanent stains. Use a deep tray if possible.
- If the gaskets are dirty, the appliance door will not close properly during operation. This could damage the front part of the adjacent appliances and furniture. Make sure that the gaskets are always clean.
- Do not sit on the appliance door or place or hang objects on it. Do not place tableware or accessories on the appliance door.
- Do not transport or hold the appliance by the door handle. The door handle cannot withstand the weight of the appliance and could break.
- If you use residual heat when the oven is off to keep food warm, you can create a high moisture content inside the oven. This could lead to condensation and corrosion damage in the appliance, as well as damage to your kitchen.
- **WARNING:** if the door or the door gaskets are damaged, the oven should not be used until repaired by authorised personnel.
- **WARNING:** it is dangerous for anyone other than a qualified person to perform maintenance or repair tasks involving

the removal of a cover that provides protection against exposure to microwave energy.

- **WARNING:** liquids and other foods should not be heated up in sealed containers, as they may explode.
- When heating food in plastic or paper containers, keep an eye on the oven as there is possibility of ignition.
- This appliance is intended for heating up beverages and food. The drying of food or clothing and heating-up of pillows, shoes, sponges, wet clothes, and similar items may lead to injury, ignition, or fire.
- If smoke is emitted, stop, or unplug the appliance and keep the door closed to extinguish any flames.
- Microwave heating of beverages may result in a boiling cooking action. For this reason, precautions must be taken when handling the container.
- Metal food and beverage containers must not be used during microwave cooking.
- The contents of bottles and jars of baby food should be swirled or shaken, and the temperature should be checked before consumption to avoid burns.
- Eggs in their shell and whole hard-boiled eggs should not be heated in microwave ovens since they may explode even after microwave heating has ended.
- The appliance must be cleaned regularly, and you must remove any food remains.
- Failure to keep the appliance clean could lead to deterioration of the surface and could adversely affect the shelf life of the device and lead to hazards.
- **WARNING:** When the device is being used in combined mode, children should only use the oven under adult supervision, due to the temperatures generated.

## INSTRUCTIONS DE SÉCURITÉ IMPORTANTES

LISEZ ATTENTIVEMENT ET CONSERVEZ POUR UNE RÉFÉRENCE FUTURE

Veillez lire les instructions suivantes avec attention avant d'utiliser l'appareil. Gardez bien ce manuel pour de futures références ou pour tout nouvel utilisateur.

- Cet appareil peut être utilisé par des enfants de 8 ans et plus et par des personnes aux capacités physiques, mentales ou sensorielles réduites, ou sans expérience ni connaissances s'ils sont surveillés et/ou ont reçu les informations nécessaires à l'utilisation correcte de l'appareil et qu'ils ont bien compris les risques qu'il implique. Empêchez les enfants de jouer avec le produit. Le nettoyage et l'entretien du produit ne peuvent pas être menés à terme par les enfants.
- Cet appareil est conçu pour un usage domestique uniquement et ne doit pas être utilisé dans les bars, restaurants, fermes, hôtels, motels et bureaux.
-  Ce symbole signifie : attention, surface chaude. La température des surfaces accessibles peut être élevée lorsque l'appareil fonctionne.
- Pendant utilisation, l'appareil devient chaud. Évitez de toucher les éléments chauffants à l'intérieur du four.
- **AVERTISSEMENT** : L'appareil et ses pièces accessibles peuvent devenir chauds pendant l'utilisation. Évitez de toucher les éléments chauffants. Les enfants de moins de 8 ans doivent rester éloignés de l'appareil et être surveillés à tout moment.
- N'utilisez pas de nettoyeurs abrasifs ou de grattoirs métalliques tranchants pour nettoyer la vitre de la porte

du four, car ils risquent de rayer la surface, ce qui pourrait provoquer la rupture de la vitre.

- N'utilisez pas de nettoyeur à vapeur pour nettoyer cet appareil.
- AVERTISSEMENT : Assurez-vous que l'appareil est débranché avant de remplacer l'ampoule afin d'éviter tout risque d'électrocution.
- L'appareil ne doit pas être installé derrière une porte décorative pour éviter la surchauffe.
- Une mauvaise réparation peut être dangereuse. Les réparations et le remplacement des câbles d'alimentation endommagés ne peuvent être effectués que par du personnel technique autorisé. Si l'appareil est défectueux, débranchez-le du secteur ou éteignez le disjoncteur différentiel de votre maison. Contactez le Service Après-Vente Officiel de Cecotec.
- Cet appareil n'a pas été conçu pour fonctionner à travers des minuteries ou systèmes de contrôle à distance externes.
- Ouvrez la porte du four avec précaution. Maintenez l'appareil hors de portée des enfants.
- Si le verre de la porte est endommagé, une fissure pourrait se produire. N'utilisez pas de grattoir à verre, de produits de nettoyage ou de détergents abrasifs pour nettoyer la porte de l'appareil.
- Les charnières de l'appareil bougent lors de l'ouverture et de la fermeture de la porte, faites attention à ne pas vous coincer. Maintenez les mains éloignées des charnières.
- Si des articles combustibles sont stockés à l'intérieur du four, ils risquent de s'enflammer. Ne stockez jamais d'objets

combustibles à l'intérieur du four. N'ouvrez jamais la porte de l'appareil s'il y a de la fumée à l'intérieur. Débranchez l'appareil du secteur ou éteignez le disjoncteur différentiel de votre maison.

- Le panneau de contrôle et les éléments de contrôle utilisent des aimants fixes. Ceux-ci peuvent affecter les implants électroniques, tels que les stimulateurs cardiaques ou les pompes à insuline. Les utilisateurs porteurs d'implants électroniques doivent rester à une distance d'au moins 10 cm du panneau de contrôle.
- Ne laissez pas la feuille d'aluminium entrer en contact avec la porte vitrée. Cela pourrait entraîner une décoloration permanente de la porte vitrée.
- N'utilisez pas de poêles, de couvercles ou d'accessoires en silicone. Cela pourrait endommager le capteur du four.
- Pendant une longue période, la présence d'humidité à l'intérieur du four pourrait provoquer de la corrosion. Laissez sécher l'appareil après chaque utilisation. Ne conservez pas d'aliments humides à l'intérieur du four lorsque celui-ci est fermé pendant de longues périodes. Ne conservez pas d'aliments dans le four.
- Lorsque vous faites des gâteaux avec des fruits particulièrement juteux, ne remplissez pas trop le plateau de four. Si du jus de fruit s'écoule du plateau de four, il peut laisser des taches permanentes. Si possible, utilisez un plateau profond.
- Si les joints sont sales, la porte de l'appareil ne se fermera pas correctement pendant son fonctionnement. Cela pourrait endommager l'avant des appareils et des meubles adjacents. Veillez à ce que les joints soient toujours propres.

- Ne vous asseyez pas sur la porte de l'appareil, ne placez pas et n'accrochez pas d'objets dessus. Ne placez pas de vaisselle ou d'accessoires sur la porte de l'appareil.
- Ne transportez pas ou ne tenez pas l'appareil par la poignée de la porte. La poignée de la porte ne peut pas supporter le poids de l'appareil et risque de se casser.
- Si vous utilisez la chaleur résiduelle du four éteint pour maintenir les aliments au chaud, un taux d'humidité élevé peut se produire à l'intérieur du four. Cela peut provoquer de la condensation et de la corrosion sur l'appareil, ainsi que des dommages dans votre cuisine.
- AVERTISSEMENT : Si la porte ou les joints de la porte sont endommagés, le four ne doit pas être utilisé avant d'avoir été réparé par du personnel autorisé.
- AVERTISSEMENT : Il est dangereux pour des personnes non qualifiées d'effectuer des opérations de réparation ou d'entretien impliquant le retrait du couvercle qui protège contre toute exposition à l'énergie du micro-ondes.
- AVERTISSEMENT : Les liquides et autres aliments ne doivent pas être chauffés dans des récipients scellés ou fermés car ils risquent d'exploser.
- Lorsque vous faites chauffer des aliments dans des récipients en plastique ou en papier, surveillez le four car il y a un risque d'incendie.
- Ce four est destiné à chauffer des boissons et des aliments. Le séchage d'aliments ou de vêtements et le chauffage d'oreillers, de chaussures, d'éponges, de vêtements humides et d'articles similaires peuvent entraîner des risques de blessure, d'inflammation ou d'incendie.
- En cas de formation de fumée, arrêtez ou débranchez l'appareil et maintenez la porte fermée afin d'éteindre toute flamme.



- Le chauffage des boissons dans le micro-ondes peut entraîner une ébullition. Pour cette raison, vous devez faire attention lors de la manipulation du récipient.
- Les récipients métalliques pour aliments et boissons ne peuvent pas être utilisés dans le micro-ondes.
- Le contenu des biberons et des pots d'aliments pour bébés doit être remué ou secoué et la température doit être vérifiée avant la consommation pour éviter les brûlures.
- Les œufs avec coquille et les œufs durs ne doivent pas être cuits au four micro-ondes, car ils peuvent exploser, même après les avoir réchauffés.
- L'appareil doit être nettoyé régulièrement et tout reste de nourriture doit être enlevé.
- Le fait de ne pas entretenir l'appareil en termes de nettoyage pourrait entraîner une détérioration de la surface et pourrait affecter la durée de vie de l'appareil et entraîner une situation dangereuse.
- **AVERTISSEMENT** : Lorsque l'appareil fonctionne en mode Combiné, les enfants ne doivent utiliser le micro-ondes que sous la surveillance d'un adulte dû aux températures générées.

## WICHTIGE SICHERHEITSANWEISUNGEN

SORGFÄLTIG LESEN UND FÜR SPÄTERE VERWENDUNG  
AUFBEWAHREN

Lesen Sie die folgenden Hinweise aufmerksam durch, bevor Sie das Produkt verwenden. Bewahren Sie diese Bedienungsanleitung zum Nachschlagen oder für neue Benutzer auf.

- Dieses Gerät kann von Kindern ab 8 Jahren und darüber sowie von Personen mit verringerten physischen, sensorischen oder mentalen Fähigkeiten oder Mangel an Erfahrung und Wissen benutzt werden, wenn sie beaufsichtigt oder bezüglich des sicheren Gebrauchs des Geräts unterwiesen wurden und die daraus resultierenden Gefahren verstehen. Kinder dürfen nicht mit dem Gerät spielen. Reinigung und Wartung durch den Benutzer sollten nicht von Kindern ohne Aufsicht durchgeführt werden.
- Dieses Gerät ist nur für den Hausgebrauch bestimmt und darf nicht in Bars, Restaurants, Bauernhöfen, Hotels, Motels und Büros verwendet werden.
-  Dieses Symbol bedeutet: Vorsicht, heiße Oberfläche. Die Temperatur der zugänglichen Oberflächen kann hoch sein, wenn das Gerät in Betrieb ist.
- Während des Gebrauchs wird das Gerät heiß. Vermeiden Sie es, die Heizelemente im Inneren des Ofens zu berühren.
- **WARNUNG:** Das Gerät und seine zugänglichen Teile können während des Gebrauchs heiß werden. Achten Sie darauf, dass Sie die Heizelemente nicht berühren. Kinder unter 8 Jahren sollten ferngehalten werden, wenn sie nicht ständig beaufsichtigt werden.
- Verwenden Sie zum Reinigen der Glastür des Backofens keine scheuernden Reinigungsmittel oder scharfe

Metallschaber, da dies zu Kratzern auf der Oberfläche und zu Glasbruch führen kann.

- Verwenden Sie keinen Dampfreiniger.
- **WARNUNG:** Vergewissern Sie sich, dass das Gerät vom Stromnetz getrennt ist, bevor Sie die Lampe austauschen, um die Gefahr eines Stromschlags zu vermeiden.
- Das Gerät darf nicht hinter einer Ziertür installiert werden, um eine Überhitzung zu vermeiden.
- Eine unsachgemäße Reparatur kann gefährlich sein. Reparaturen und der Austausch von beschädigten Stromkabeln dürfen nur von autorisiertem Fachpersonal durchgeführt werden. Reparaturen und der Austausch von beschädigten Stromkabeln dürfen nur von autorisiertem Fachpersonal durchgeführt werden. Kontaktieren Sie den Kundendienst von Cecotec.
- Dieses Gerät ist nicht für den Betrieb mit einer externen Timers oder einem separaten Fernbedienungssystem vorgesehen.
- Öffnen Sie die Backofentür vorsichtig. Halten Sie Kinder fern.
- Wenn das Türglas beschädigt ist, kann ein Riss entstehen. Verwenden Sie zum Reinigen der Gerätetür keinen Glasschaber, keine scharfen oder scheuernden Reinigungsmittel und keine Waschmittel.
- Die Scharniere des Geräts bewegen sich beim Öffnen und Schließen der Tür, achten Sie darauf, dass Sie nicht hängen bleiben. Halten Sie die Hände von den Scharnieren fern.
- Wenn brennbare Gegenstände im Inneren des Backofens gelagert werden, können sie Feuer fangen. Bewahren Sie niemals brennbare Gegenstände im Inneren des Ofens auf. Öffnen Sie niemals die Gerätetür, wenn

sich Rauch im Inneren des Geräts befindet. Trennen Sie das Gerät vom Stromnetz oder schalten Sie den Fehlerstromschutzschalter in Ihrer Wohnung aus.

- Das Bedienfeld und die Bedienelemente sind mit Magneten befestigt. Diese können elektronische Implantate wie Herzschrittmacher oder Insulinpumpen beeinträchtigen. Benutzer mit elektronischen Implantaten sollten einen Mindestabstand von 10 cm zum Bedienfeld einhalten.
- Achten Sie darauf, dass die Alufolie nicht mit der Glastür in Berührung kommt. Dies könnte zu dauerhaften Verfärbungen der Glastür führen.
- Verwenden Sie keine Silikonpfannen, Deckel oder Zubehör aus Silikon. Dadurch könnte der Ofenfühler beschädigt werden.
- Über einen längeren Zeitraum kann die Feuchtigkeit im Inneren des Ofens zu Korrosion führen. Lassen Sie das Gerät nach jedem Gebrauch trocknen. Bewahren Sie keine feuchten Lebensmittel im Ofen auf, wenn dieser für längere Zeit geschlossen ist. Bewahren Sie keine Lebensmittel im Backofen auf.
- Wenn Sie besonders saftige Obstkuchen backen, sollten Sie das Backblech nicht zu voll machen. Wenn Fruchtsaft vom Backblech tropft, kann er bleibende Flecken hinterlassen. Wenn möglich, verwenden Sie eine tiefe Schale.
- Wenn die Dichtungen verschmutzt sind, kann die Gerätetür während des Betriebs nicht richtig schließen. Dadurch könnten die Vorderseiten benachbarter Geräte und Möbel beschädigt werden. Achten Sie darauf, dass die Dichtungen immer sauber sind.
- Setzen Sie sich nicht auf die Tür des Geräts, und stellen oder hängen Sie keine Gegenstände darauf. Stellen Sie kein Geschirr oder Zubehör auf die Tür des Geräts.

- Tragen oder halten Sie das Gerät nicht am Türgriff. Der Türgriff kann das Gewicht des Geräts nicht tragen und könnte brechen.
- Wenn Sie die Restwärme des ausgeschalteten Backofens zum Warmhalten der Speisen verwenden, kann sich im Inneren des Backofens ein hoher Feuchtigkeitsgehalt bilden. Dies kann zu Kondenswasserbildung und Korrosionsschäden am Gerät sowie zu Schäden in Ihrer Küche führen.
- **WARNUNG:** Wenn die Tür oder die Türdichtungen beschädigt sind, darf der Backofen nicht in Betrieb genommen werden, bis er von autorisiertem Personal repariert wurde.
- **WARNUNG:** Es ist gefährlich, wenn eine nicht fachkundige Person Wartungs- oder Reparaturarbeiten durchführt, bei denen eine Abdeckung entfernt wird, die vor der Einwirkung von Mikrowellenenergie schützt.
- **WARNUNG:** Flüssigkeiten und andere Lebensmittel sollten nicht in verschlossenen Behältern erhitzt werden, da sie explodieren können.
- Wenn Sie Lebensmittel in Plastik- oder Papierbehältern erhitzen, sollten Sie den Ofen im Auge behalten, da er sich entzünden kann.
- Der Mikrowellenofen ist für die Erwärmung von Getränken und Speisen bestimmt. Beim Trocknen von Lebensmitteln oder Kleidung und beim Erwärmen von Kissen, Hausschuhen, Schwämmen, nasser Kleidung und ähnlichen Gegenständen besteht Verletzungs-, Entzündungs- und Brandgefahr.
- Wenn Rauch austritt, schalten Sie das Gerät aus oder ziehen Sie den Netzstecker und halten Sie die Tür geschlossen, um eventuelle Flammen zu löschen.

- Das Erhitzen von Getränken in der Mikrowelle kann zu einem Siedevorgang führen. Aus diesem Grund sind bei der Handhabung des Behälters Vorsichtsmaßnahmen zu treffen.
- Lebensmittel- und Getränkebehälter aus Metall sind beim Kochen in der Mikrowelle nicht erlaubt.
- Der Inhalt von Babyflaschen und Gläschen mit Babynahrung sollte vor dem Verzehr umgerührt oder geschüttelt werden, und die Temperatur sollte überprüft werden, um Verbrennungen zu vermeiden.
- Eier in der Schale und ganze gekochte Eier sollten nicht in der Mikrowelle erwärmt werden, da sie explodieren können, auch wenn die Erwärmung in der Mikrowelle beendet ist.
- Der Backofen sollte regelmäßig gereinigt und von Lebensmittelrückständen befreit werden.
- Wenn das Gerät nicht sauber gehalten wird, kann dies zu einer Verschlechterung der Oberfläche führen und die Lebensdauer des Geräts beeinträchtigen und zu einer gefährlichen Situation führen.
- **WARNUNG:** Wenn das Gerät im Kombinationsmodus betrieben wird, sollten Kinder den Ofen wegen der entstehenden Temperaturen nur unter Aufsicht von Erwachsenen benutzen.

## ISTRUZIONI IMPORTANTI DI SICUREZZA

LEGGERE ATTENTAMENTE E CONSERVARE PER RIFERIMENTO FUTURO

Leggere le seguenti istruzioni prima di usare l'apparecchio. Conservare questo manuale per consultazioni future o nuovi utenti.

- Questo apparecchio può essere usato da bambini a partire da 8 anni e da persone con ridotte capacità fisiche, sensoriali o mentali o con mancanza di esperienza e conoscenza, a condizione che siano supervisionati o istruiti sull'uso dell'apparecchio in modo sicuro e che comprendano i pericoli connessi. Non permettere ai bambini di giocare con l'apparecchio. La pulizia e la manutenzione non devono essere effettuate da bambini senza supervisione.
- Questo apparecchio è stato progettato solo per uso domestico e non può essere utilizzato in bar, ristoranti, aziende agricole, alberghi, motel e uffici.
-  Questo simbolo significa: attenzione, superficie calda. La temperatura delle superfici accessibili può essere elevata quando l'apparecchio è in funzione.
- L'apparecchio si riscalda durante l'uso. Evitare di toccare gli elementi riscaldanti all'interno del forno.
- **ATTENZIONE:** l'apparecchio e le parti accessibili dello stesso possono surriscaldarsi durante l'uso. Non toccare gli elementi riscaldanti per evitare bruciature. Mantenere l'apparecchio fuori dalla portata di bambini minori di 8 anni, a meno che non siano costantemente sorvegliati.
- Non usare detergenti abrasivi o raschietti metallici affilati per pulire il vetro dello sportello del forno per evitare graffi e conseguente rottura del vetro.

- Non usare apparecchi di pulizia a vapore per pulire l'apparecchio.
- ATTENZIONE: prima di sostituire la lampadina interna, assicurarsi che l'apparecchio sia scollegato dall'alimentazione per evitare il rischio di scosse elettriche.
- Per evitare il surriscaldamento, non installare l'apparecchio dietro pannelli o porte decorative.
- Una riparazione errata può essere pericolosa. Rivolgersi unicamente a personale qualificato per la riparazione o la sostituzione di cablaggio danneggiato. Se l'apparecchio è difettoso, scollegarlo dalla rete o spegnere l'interruttore differenziale della propria abitazione. Contattare il Servizio di Assistenza Tecnica di Cecotec.
- L'apparecchio non è progettato per essere azionato da un timer esterno o da un sistema di controllo a distanza separato.
- Aprire lo sportello dell'apparecchio con attenzione. Tenere lontani i bambini.
- Se il vetro dello sportello è danneggiato, può verificarsi una crepa. Non usare un raschietto per vetro, detergenti abrasivi o utensili affilati per pulire lo sportello dell'apparecchio.
- Le cerniere dell'apparecchio si muovono quando si apre e si chiude lo sportello: fare attenzione a non rimanere impigliati. Tenere le mani lontane dalle cerniere dello sportello.
- Se si conservano oggetti combustibili all'interno del forno, potrebbero prendere fuoco. Non conservare mai oggetti combustibili all'interno del forno. Non aprire mai lo sportello dell'apparecchio se c'è del fumo all'interno. Scollegare l'apparecchio dalla rete elettrica o spegnere l'interruttore differenziale della propria casa.



- Il pannello di controllo e gli elementi di controllo utilizzano magneti fissi. Questi possono influenzare gli impianti elettronici, come i pacemaker o le pompe di insulina. Gli utenti con impianti elettronici devono stare ad almeno 10 cm di distanza dal pannello di controllo.
- Non permettere che il foglio di alluminio entri in contatto con lo sportello di vetro. Questo potrebbe causare uno scolorimento permanente del vetro dello sportello.
- Non utilizzare padelle in silicone, coperchi coperti o accessori in silicone. Questo potrebbe danneggiare il sensore del forno.
- Per un lungo periodo di tempo, la presenza di umidità all'interno del forno può causare corrosione. Lasciare asciugare l'apparecchio dopo ogni uso. Non tenere alimenti umidi all'interno del forno chiuso per lunghi periodi di tempo. Non conservare alimenti nel forno.
- Se si prepara una torta o crostata con frutta particolarmente succosa, non riempire troppo la teglia. Se il succo della frutta gocciola dalla teglia, può lasciare macchie permanenti. Se possibile, utilizzare la teglia più profonda.
- Se le guarnizioni sono sporche, lo sportello dell'apparecchio non si chiuderà correttamente. Questo potrebbe danneggiare la parte frontale dei dispositivi e dei mobili adiacenti. Assicurarsi che le guarnizioni siano sempre pulite.
- Non sedersi sullo sportello dell'apparecchio e non collocare o appendere oggetti su di esso. Non mettere piatti o accessori sullo sportello dell'apparecchio.
- Non trasportare o tenere l'apparecchio dalla maniglia dello sportello. La maniglia dello sportello non può supportare il peso dell'apparecchio e potrebbe rompersi.

- Se si utilizza il calore residuo del forno spento per mantenere il cibo a caldo, è possibile che all'interno del forno si accumuli un alto tasso di umidità. Questo può causare danni da condensa e corrosione all'apparecchio, così come danni alla propria cucina.
- ATTENZIONE: se lo sportello o le guarnizioni dello stesso sono danneggiati, interrompere l'uso e rivolgersi quanto prima a professionisti qualificati per la riparazione.
- ATTENZIONE: è pericoloso per chiunque non sia una persona competente eseguire operazioni di manutenzione o riparazione che comportino la rimozione di una copertura che protegge dalle microonde.
- ATTENZIONE: non riscaldare liquidi e altri alimenti in contenitori sigillati per evitare esplosioni.
- Prestare attenzione quando si riscaldano alimenti in contenitori di plastica o di carta per prevenire il rischio di fuoco.
- Questo forno combinato è progettato per il riscaldamento di bevande e alimenti. L'asciugatura di alimenti o indumenti e il riscaldamento di cuscini, pantofole, spugne, indumenti bagnati e oggetti simili possono comportare il rischio di lesioni, fuoco o incendio.
- In caso di emissione di fumo, arrestare o scollegare l'apparecchio e tenere lo sportello chiuso per estinguere eventuali fiamme.
- Il riscaldamento a microonde di bevande può portarle a ebollizione: prendere le dovute precauzioni quando si maneggia il contenitore.
- I contenitori metallici per alimenti e bevande non sono compatibili con la preparazione a microonde.

- Il contenuto di biberon e vasetti di alimenti per l'infanzia deve essere agitato o mescolato e la temperatura deve essere controllata prima del consumo per evitare ustioni.
- Non riscaldare a microonde uova con guscio e uova sode intere, poiché potrebbero esplodere anche dopo il riscaldamento.
- Pulire e rimuovere regolarmente i resti di cibo dall'apparecchio.
- La mancata manutenzione dell'apparecchio in termini di pulizia può portare al deterioramento della superficie e può influire negativamente sulla durata dell'apparecchio e portare a situazioni di pericolo.
- **ATTENZIONE:** se si usa il forno in modalità combinata, tenere i bambini sotto stretta sorveglianza per evitare ustioni causate dalle temperature generate in questa modalità.

## INSTRUÇÕES DE SEGURANÇA

LEIA CUIDADOSAMENTE E CONSERVE PARA CONSULTA FUTURA

Leia atentamente as instruções seguintes antes de utilizar o aparelho. Guarde este manual para referências futuras ou novos utilizadores.

- Este aparelho pode ser utilizado por crianças a partir dos 8 anos de idade e por pessoas com capacidades físicas, sensoriais ou mentais reduzidas ou com falta de experiência e conhecimentos, se lhes tiver sido dada supervisão ou instruções relativas à utilização do aparelho de uma forma segura e compreendem os perigos envolvidos. Não permita que as crianças brinquem com o aparelho. A limpeza e manutenção do aparelho não devem ser efetuadas por crianças sem supervisão.
- Este aparelho foi desenhado apenas para uso doméstico e não para uso em cafés, restaurantes, quintas, hotéis, motéis e escritórios.
-  Este símbolo significa: cuidado! Superfície quente. A temperatura das superfícies acessíveis pode ser elevada quando o aparelho estiver em funcionamento.
- Durante a utilização, o aparelho aquece. Evite tocar nas resistências no interior.
- **ADVERTÊNCIA:** O aparelho e as suas partes acessíveis ficam quentes durante a sua utilização. Deve-se ter o cuidado de evitar tocar elementos de aquecimento. As crianças com menos de 8 anos de idade têm de ser mantidas afastadas, a menos que sejam continuamente supervisionadas.
- Não utilize produtos de limpeza abrasivos nem raspadores metálicos afiados para limpar a porta de vidro da câmara

de cozimento, pois isso pode riscar a superfície e provocar a quebra do vidro.

- Não deve ser utilizado um aparelho de limpeza a vapor.
- **ADVERTÊNCIA:** certifique-se de que o aparelho está desligado da alimentação elétrica antes de substituir a lâmpada, para evitar qualquer risco de choque elétrico.
- O aparelho não deve ser instalado atrás de uma porta decorativa para evitar o sobreaquecimento.
- Uma reparação incorreta pode ser perigosa. A reparação e substituição dos cabos elétricos danificados só pode ser efetuada por técnicos autorizados. Se o aparelho estiver defeituoso, desligue-o da rede elétrica ou desligue o disjuntor de fuga de terra da sua casa. Contacte com o Serviço de Assistência Técnica da Cecotec.
- Este aparelho não se destina a ser operado por meio de um temporizador externo ou de um sistema de controlo remoto separado.
- Abra cuidadosamente a porta do forno. Mantenha as crianças afastadas.
- Se o vidro da porta for danificado, pode ocorrer uma fenda. Não utilize raspadores de vidro, agentes de limpeza afiados ou abrasivos ou detergentes para limpar a porta do aparelho.
- As dobradiças do aparelho movem-se ao abrir e fechar a porta, tenha cuidado para não ser apanhado. Mantenha as suas mãos longe das dobradiças.
- Se os artigos combustíveis forem armazenados dentro do forno, podem pegar fogo Nunca armazene artigos combustíveis no interior do forno. Nunca abra a porta do aparelho se houver fumo no interior. Desligue o aparelho da rede ou desligue o disjuntor de terra em sua casa.
- O painel de controlo e os elementos de controlo utilizam ímanes fixos. Estes podem afetar os implantes eletrónicos,

tais como marcapassos ou bombas de insulina. Os utilizadores com implantes eletrónicos devem permanecer a pelo menos 10 cm de distância do painel de controlo.

- Não permita que a folha de alumínio entre em contacto com a porta de vidro. Isto poderia causar uma descoloração permanente da porta de vidro.
- Não utilize painéis de silicone, tampas cobertas ou acessórios feitos de silicone. Isto pode danificar o sensor do forno.
- Durante um longo período de tempo, a presença de humidade no interior do forno pode causar corrosão. Permita que o aparelho seque após cada utilização. Não mantenha alimentos húmidos dentro do forno enquanto este estiver fechado durante longos períodos de tempo. Não armazene os alimentos no forno.
- Quando se cozinham tartes de fruta particularmente sumarentas, não se deve encher demasiado o tabuleiro. Se o sumo de fruta pingar do tabuleiro do forno, pode deixar manchas permanentes. Se possível, utilizar um tabuleiro fundo.
- Se os vedantes estiverem sujos, a porta do aparelho não fechará corretamente durante o funcionamento. Isto poderia danificar a frente dos dispositivos e mobiliário adjacentes. Certificar-se de que os vedantes estão sempre limpos.
- Não se sente na porta do aparelho, nem coloque ou pendure objetos sobre ela. Não colocar pratos ou acessórios na porta do aparelho.
- Não transportar ou segurar o aparelho pela maçaneta da porta. A maçaneta da porta não suporta o peso do aparelho e pode partir-se.
- Se utilizar o calor residual do forno desligado para manter os alimentos quentes, pode ocorrer um elevado teor de

humidade no interior do forno. Isto pode causar danos por condensação e corrosão no aparelho, assim como danos no seu fogão.

- ADVERTÊNCIA: se a porta ou os vedantes da porta estiverem danificadas, o forno não deve ser operado até ter sido reparado por pessoal autorizado.
- ADVERTÊNCIA: é perigoso para qualquer pessoa que não seja uma pessoa qualificada realizar operações de manutenção ou reparação que envolvam a remoção de uma cobertura que proporcione proteção contra a exposição à energia de micro-ondas.
- ADVERTÊNCIA: os líquidos e outros alimentos não devem ser aquecidos em recipientes selados porque são suscetíveis de explodir.
- Quando aquecer alimentos em recipientes de plástico ou de papel, mantenha-se atento ao forno devido à possibilidade de incêndio.
- Este forno é destinado ao aquecimento de líquidos e alimentos. A secagem de alimentos ou roupas e o aquecimento de almofadas, sapatos, esponjas, roupas molhadas e artigos semelhantes podem envolver risco de ferimentos, ignição ou fogo.
- Em caso de emissão de fumo, pare ou desligue o aparelho da tomada e mantenha a porta fechada para apagar as chamas.
- O aquecimento de líquidos pode resultar numa ação de cozedura em ebulição. Por esta razão, devem ser tomadas precauções ao manipular o recipiente.
- Os recipientes metálicos para alimentos e bebidas não são permitidos durante a cozedura no micro-ondas.
- O conteúdo dos biberões e dos frascos de comida para bebé deve ser mexido ou agitado e a temperatura deve ser

- verificada antes do consumo para evitar queimaduras.
- Os ovos com casca e os ovos cozidos inteiros não podem ser aquecidos no aparelho, já que podem explodir também depois de ter finalizado o aquecimento.
  - O aparelho deve ser limpo regularmente e qualquer resíduo alimentar deve ser removido.
  - A não manutenção do micro-ondas em termos de limpeza pode levar à deterioração da superfície e pode afetar negativamente a vida do aparelho e conduzir a uma situação perigosa.
  - **ADVERTÊNCIA:** Quando o aparelho é operado em modo combinado, as crianças só devem utilizar o forno sob a supervisão de um adulto devido às temperaturas geradas.



## BELANGRIJKE VEILIGHEIDSINSTRUCTIES

### ZORGVULDIG LEZEN EN BEWAREN VOOR TOEKOMSTIG GEBRUIK

Lees zorgvuldig de voorschriften voor het gebruik van het product. Bewaar deze handleiding voor toekomstig(e) gebruik of gebruikers.

- Dit apparaat kan worden gebruikt door kinderen vanaf 8 jaar en personen met verminderde lichamelijke, zintuiglijke of geestelijke vermogens of met gebrek aan ervaring en kennis, indien zij onder toezicht staan of instructies hebben gekregen over het veilig gebruik van het apparaat en de gevaren ervan begrijpen. Kinderen mogen niet met het apparaat spelen. Reiniging en onderhoud door de gebruiker mogen niet zonder toezicht door kinderen worden uitgevoerd.
- Dit apparaat is uitsluitend bestemd voor huishoudelijk gebruik en is niet bestemd voor gebruik in bars, restaurants, boerderijen, hotels, motels en kantoren.
-  Dit symbool betekent, voorzichtig, heet oppervlak. De temperatuur van toegankelijke oppervlakken kan hoog oplopen wanneer het toestel in werking is.
- Tijdens het gebruik wordt het apparaat heet. Raak de verwarmingselementen in de oven niet aan.
- **WAARSCHUWING:** Het apparaat en de toegankelijke onderdelen kunnen heet worden tijdens het gebruik. Zorg ervoor dat u de verwarmingselementen niet aanraakt. Kinderen jonger dan 8 jaar moeten uit de buurt worden gehouden, tenzij ze onder voortdurend toezicht staan.
- Gebruik geen schurende schoonmaakmiddelen of scherpe metalen schrapers om de glazen deur van de oven

schoon te maken, omdat dit krassen op het oppervlak kan veroorzaken en het glas kan breken.

- Gebruik geen stoomreiniger.
- WAARSCHUWING: Zorg ervoor dat het apparaat is losgekoppeld van de voeding voordat u de lamp vervangt om elk risico op elektrische schokken te voorkomen.
- Het apparaat mag niet achter een decoratieve deur worden geïnstalleerd om oververhitting te voorkomen.
- Onjuiste reparatie kan gevaarlijk zijn. Reparaties en vervanging van beschadigde stroomkabels mogen alleen worden uitgevoerd door geautoriseerd technisch personeel. Als het apparaat defect is, moet u het loskoppelen van het lichtnet of de aardlekschakelaar in uw huis uitschakelen. Neem contact op met de Technische Dienst van Cecotec.
- Dit toestel is niet bedoeld om te worden bediend door middel van externe timers of aparte afstandsbedieningen.
- Open de deur voorzichtig. Houd kinderen uit de buurt.
- Als het glas van de deur beschadigd is, kan er een barst ontstaan. Gebruik geen glasschraper, scherpe of schurende schoonmaakmiddelen of detergenten om de deur van het toestel te reinigen.
- De scharnieren van het toestel bewegen bij het openen en sluiten van de deur, pas op dat u niet vast komt te zitten. Houd uw handen uit de buurt van de scharnieren.
- Als brandbare voorwerpen in de oven worden bewaard, kunnen zij vlam vatten. Bewaar nooit brandbare voorwerpen in de oven. Open nooit de deur als er rook in het toestel is. Trek de stekker van het apparaat uit het stopcontact of schakel de aardlekschakelaar in uw huis uit.
- Het bedieningspaneel en de bedieningselementen maken gebruik van vaste magneten. Deze kunnen invloed hebben

op elektronische implantaten, zoals pacemakers of insulinepompen. Gebruikers met elektronische implantaten moeten ten minste 10 cm van het bedieningspaneel verwijderd blijven.

- Laat de aluminiumfolie niet in contact komen met de glazen deur. Dit kan permanente verkleuring van de glazen deur veroorzaken.
- Gebruik geen siliconenpannen, afgedekte deksels of accessoires van siliconen. Dit kan de ovensensor beschadigen.
- Over een lange periode kan de aanwezigheid van vocht in de oven leiden tot corrosie. Laat het apparaat na elk gebruik drogen. Bewaar geen vochtig voedsel in de oven terwijl deze gesloten is voor langere tijd. Bewaar geen voedsel in de oven.
- Als u fruittaartjes van sappig fruit bakt, vul de bakplaat dan niet te veel. Als er vruchtensap uit de bakplaat druppelt, kan dit permanente vlekken achterlaten. Gebruik indien mogelijk een diepe bakplaat.
- Als de afdichtingen vuil zijn, zal de deur van het apparaat tijdens de werking niet goed sluiten. Dit kan de voorkant van aangrenzende apparaten en meubels beschadigen. Zorg ervoor dat de afdichtingen altijd schoon zijn.
- Ga niet op de deur van het toestel zitten en plaats of hang er geen voorwerpen op. Plaats geen vaatwerk of accessoires op de deur van het toestel.
- Draag of houd het toestel niet vast aan de handgreep van de deur. De deurgreep kan het gewicht van het toestel niet dragen en zou kunnen breken.
- Als u de restwarmte van de uitgeschakelde oven gebruikt om het voedsel warm te houden, kan er een hoog vochtgehalte in de oven ontstaan. Dit kan condensatie

en corrosieschade aan het toestel veroorzaken, evenals schade aan uw keuken.

- WAARSCHUWING: Als de deur of de deurafdichtingen beschadigd zijn, mag de oven niet worden gebruikt totdat deze is gerepareerd door een bevoegd persoon.
- WAARSCHUWING: Het is gevaarlijk voor iemand anders dan een bevoegd persoon om onderhouds- of reparatiewerkzaamheden uit te voeren waarbij een afdekking wordt verwijderd die bescherming biedt tegen blootstelling aan microgolvenenergie.
- WAARSCHUWING: Vloeistoffen en andere voedingsmiddelen mogen niet worden verhit in afgesloten houders omdat ze kunnen exploderen.
- Houd bij het opwarmen van voedsel in plastic of papieren bakjes de oven in de gaten vanwege de kans op ontbranding.
- De oven is bedoeld voor het opwarmen van dranken en voedsel. Het drogen van voedsel of kleding en het verwarmen van kussens, pantoffels, sponzen, natte kleding en soortgelijke voorwerpen kan gevaar voor verwonding, ontsteking of brand opleveren.
- Als er rook vrijkomt, stop dan het apparaat of trek de stekker uit het stopcontact en houd de deur gesloten om eventuele vlammen te doven.
- Het verwarmen van dranken in de oven kan leiden tot koken. Daarom moeten voorzorgsmaatregelen worden genomen bij het hanteren van de verpakking.
- Metalen voedsel- en drankverpakkingen zijn niet toegestaan tijdens het koken in de magnetron.
- De inhoud van babyflesjes en potjes babyvoeding moet omgedraaid of geschud worden en de temperatuur moet

gecontroleerd worden voor consumptie om brandwonden te voorkomen.

- Eieren in de schaal en hele gekookte eieren mogen niet worden verwarmd in de oven omdat ze kunnen ontploffen, zelfs nadat de ovenverwarming is beëindigd.
- De oven moet regelmatig worden schoongemaakt en voedselresten moeten worden verwijderd.
- Als de oven niet goed wordt schoongemaakt, kan het ovenoppervlak verslechteren en de levensduur van het apparaat nadelig worden beïnvloed en kan een gevaarlijke situatie ontstaan.
- **WAARSCHUWING:** Wanneer het apparaat in de combi stand wordt gebruikt, mogen kinderen het apparaat alleen onder toezicht van volwassenen gebruiken in verband met de temperaturen die ontstaan.

## WAŻNE INSTRUKCJE BEZPIECZEŃSTWA

PRZECZYTAJ UWAŻNIE I ZACHOWAJ NA PRZYSZŁOŚĆ

Przed użyciem produktu należy uważnie przeczytać poniższe instrukcje. Zachowaj tę instrukcję do wykorzystania w przyszłości lub dla nowych użytkowników.

- To urządzenie może być używane przez dzieci w wieku 8 lat i starsze oraz przez osoby o ograniczonych zdolnościach fizycznych, sensorycznych lub umysłowych lub bez doświadczenia i wiedzy, pod warunkiem, że są one pod odpowiednim nadzorem lub zostały poinstruowane w zakresie bezpiecznego korzystania z urządzenia. i rozumieją związane z tym niebezpieczeństwa. Dzieci nie mogą bawić się urządzeniem. Czyszczenie i konserwacja wykonywane przez użytkownika nie mogą być przeprowadzane przez dzieci bez nadzoru.
- To urządzenie przeznaczone jest wyłącznie do użytku domowego i nie nadaje się do użytku w barach,  i biurach.
- Ta ikona oznacza: uwaga, gorąca powierzchnia. Temperatura powierzchni może być wysoka, kiedy urządzenie jest w użyciu.
- Podczas użytkowania urządzenie nagrzewa się. Zaleca się nie dotykania elementów grzejnych znajdujących się wewnątrz.
- **OSTRZEŻENIE:** Urządzenie i jego dostępne części mogą się nagrzać podczas użytkowania. Należy pamiętać, aby unikać dotykania elementów grzejnych. Dzieci w wieku poniżej 8 lat należy trzymać z daleka, chyba że są pod stałym nadzorem osób dorosłych.
- Nie używaj ściernych środków czyszczących ani ostrych

metalowych skrobaków do czyszczenia szyby drzwiczek piekarnika, ponieważ mogą zarysować powierzchnię, co może spowodować pęknięcie szyby.

- Nie powinno się używać urządzenia do czyszczenia parą.
- **OSTRZEŻENIE:** Upewnij się, że urządzenie jest odłączone od zasilania przed zmianą lampy, aby zapobiec jakimkolwiek ryzyku wyładowania elektrycznego.
- Nie należy instalować urządzenia za ozdobnymi drzwiczkami, aby uniknąć ich przegrzania.
- Niewłaściwa naprawa może być niebezpieczna. Naprawy i wymiany uszkodzonych kabli zasilających mogą być wykonywane wyłącznie przez upoważniony personel techniczny. Jeśli urządzenie jest wadliwe, odłącz je od sieci lub wyłącz przelącznik różnicowy w domu. Skontaktuj się z oficjalnym serwisem pomocy technicznej Cecotec.
- Urządzenie to nie jest przeznaczone do obsługi za pomocą zewnętrznych wyłączników czasowych lub oddzielnych systemów zdalnego sterowania.
- Ostrożnie otwórz drzwi urządzenia. Trzymaj dzieci z dala.
- Jeśli szyba drzwi jest uszkodzona, może to spowodować pęknięcie. Do czyszczenia drzwi urządzenia nie używaj skrobaczek do szkła, ostrych lub ściernych środków czyszczących ani detergentów.
- Zawiasy urządzenia poruszają się podczas otwierania i zamykania drzwi, należy uważać, aby się nie zaczepić. Trzymaj ręce z dala od zawiasów.
- Jeśli przechowujesz łatwopalne przedmioty w piekarniku, mogą się zapalić. Nigdy nie przechowuj palnych przedmiotów wewnątrz piekarnika. Nigdy nie otwieraj drzwi urządzenia, jeśli wewnątrz jest dym. Odłącz urządzenie od sieci lub wyłącz przelącznik różnicowy w swoim domu.

- Panel sterowania i elementy sterowania wykorzystują magnesy stałe. Mogą one wpływać na implanty elektroniczne, takie jak rozruszniki serca lub pompy insulinowe. Użytkownicy z implantami elektronicznymi muszą pozostawać co najmniej 10 cm od panelu sterowania.
- Nie pozwól, aby folia aluminiowa zetknęła się ze szklanymi drzwiami. Może to spowodować trwałe odbarwienie szklanych drzwi.
- Nie używaj silikonowych patelni, zakrytych pokrywek ani akcesoriów wykonanych z silikonu. Mogłoby to spowodować uszkodzenie czujnika piekarnika.
- Obecność wilgoci wewnątrz piekarnika przez długi czas może powodować korozję. Po każdym użyciu pozostaw urządzenie do wyschnięcia. Nie trzymaj wilgotnej żywności wewnątrz kuchenki, gdy jest ona zamknięta przez dłuższy czas. Nie przechowuj żywności w piekarniku.
- Podczas pieczenia ciast ze szczególnie soczystymi owocami nie należy przepętniać blachy do pieczenia. Jeśli sok owocowy kapie z blachy do pieczenia, może pozostawić trwałe plamy. Jeśli to możliwe, użyj najgłębszej tacy.
- Jeśli uszczelki są zabrudzone, drzwi urządzenia nie zamkną się prawidłowo podczas pracy. Mogłoby to uszkodzić fronty sąsiednich urządzeń i mebli. Upewnij się, że połączenia są zawsze czyste.
- Nie siadaj na drzwiach urządzenia, nie umieszczaj na nich ani nie wieszaj na nich przedmiotów. Nie umieszczaj naczyń ani akcesoriów na drzwiach urządzenia.
- Nie przenoś ani nie trzymaj urządzenia za klamkę drzwi. Uchwyt drzwi nie może utrzymać ciężaru urządzenia i może się złamać.



- Użycie ciepła resztkowego z wyłączonego piekarnika do utrzymywania ciepła żywności może spowodować wysoką zawartość wilgoci w piekarniku. Może to spowodować kondensację i korozję urządzenia, a także uszkodzenie kuchenki.
- OSTRZEŻENIE: Jeżeli drzwi lub uszczelki drzwi są uszkodzone, nie wolno uruchamiać piekarnika, dopóki nie zostanie naprawiony przez kompetentną osobę.
- OSTRZEŻENIE: Wykonywanie przez osoby inne niż kompetentna osoby czynności konserwacyjnych lub naprawczych obejmujących zdjęcie osłony zabezpieczającej przed działaniem energii mikrofalowej jest niebezpieczne.
- OSTRZEŻENIE: Płynów i innych produktów spożywczych nie należy podgrzewać w szczelnie zamkniętych pojemnikach, ponieważ mogą one eksplodować.
- Podczas podgrzewania żywności w plastikowych lub papierowych pojemnikach należy zwracać uwagę na kuchenkę ze względu na możliwość zapłonu.
- Kuchenka mikrofalowa przeznaczona jest do podgrzewania napojów i potraw. Suszenie żywności lub odzieży oraz podgrzewanie poduszek, kapci, gąbek, mokrej odzieży i podobnych rzeczy może stwarzać ryzyko obrażeń, zapłonu lub pożaru.
- Jeżeli wydobywa się dym, zatrzymaj urządzenie lub odłącz je od prądu i trzymaj drzwi zamknięte, aby zgasić płomień.
- Podgrzewanie napojów w kuchence mikrofalowej może spowodować wrzenie. Z tego powodu podczas obchodzenia się z pojemnikiem należy zachować środki ostrożności.

- Podczas gotowania w kuchence mikrofalowej nie wolno używać metalowych pojemników na żywność i napoje.
- Zawartość butelek do karmienia i stoiczek z jedzeniem dla niemowląt należy wymieszać lub wstrząsnąć, a przed spożyciem sprawdzić temperaturę, aby uniknąć poparzeń.
- Jajek w skorupkach i całych jajek na twardo nie należy podgrzewać w kuchence mikrofalowej, ponieważ mogą eksplodować nawet po zakończeniu podgrzewania w kuchence mikrofalowej.
- Urządzenie należy czyścić regularnie i usunąć wszystkie pozostałości po jedzeniu.
- Nieutrzymywanie mikrofal w czystości może prowadzić do pogorszenia jej powierzchni i może niekorzystnie wpłynąć na żywotność urządzenia i doprowadzić do niebezpiecznej sytuacji.
- **OSTRZEŻENIE:** Gdy urządzenie pracuje w trybie kombinowanym, dzieci mogą korzystać z piekarnika tylko pod nadzorem dorosłych ze względu na wytwarzane temperatury.

## DŮLEŽITÉ BEZPEČNOSTNÍ POKYNY

PEČLIVĚ SI PŘEČTĚTE A USCHOVEJTE PRO BUDOUCÍ POUŽITÍ

Před použitím výrobku si pečlivě přečtěte následující pokyny. Uschovejte tento návod pro budoucí použití nebo pro nové uživatele.

- Tento spotřebič mohou používat děti od 8 let a starší a osoby se sníženými fyzickými, smyslovými nebo duševními schopnostmi nebo s nedostatkem zkušeností a znalostí, pokud jsou pod dohledem nebo byly poučeny o bezpečném používání spotřebiče a rozumí souvisejícím nebezpečím. Děti si se spotřebičem nesmí hrát. Čištění a údržbu, kterou má provádět uživatel, nesmí provádět děti bez dozoru.
- Tento spotřebič je určen pouze pro domácí použití a je vyloučen z použití v barech, restauracích, farmách, hotelech, motelech a kancelářích.
-  Tento symbol znamená: pozor, horký povrch. Teplota přístupných povrchů může být při provozu spotřebiče vysoká.
- Během používání se spotřebič zahřívá. Vyvarujte se dotýkání topných těles uvnitř trouby.
- VAROVÁNÍ: Spotřebič a jeho přístupné části se mohou během používání zahřát. Dbejte na to, abyste se nedotýkali topných těles. Děti do 8 let by měly být drženy mimo dosah, pokud nejsou pod neustálým dohledem.
- K čištění skleněných dvířek trouby nepoužívejte abrazivní čisticí prostředky ani ostré kovové škrabky, protože by mohlo dojít k poškrábání povrchu a prasknutí skla.
- Nesmíte používat parní čistič.
- VAROVÁNÍ: Před výměnou lampy se ujistěte, že je spotřebič odpojen od elektrické sítě, abyste předešli riziku úrazu elektrickým proudem.

- Spotřebič nesmí být instalován za dekorativními dvířky, aby nedošlo k přehřátí.
- Nesprávná oprava může být nebezpečná. Opravy a výměny poškozených napájecích kabelů smí provádět pouze autorizovaný technický personál. Pokud je spotřebič poškozený, odpojte jej ze sítě nebo odpojte diferenciální spínač ve vašem domě. Kontaktujte Asistenční technický servis Cecotec.
- Tento spotřebič není určen k ovládnání pomocí externího časovače nebo samostatného systému dálkového ovládnání.
- Opatrně otevřete dvířka zařízení. Udržujte děti v bezpečné vzdálenosti.
- Při poškození skla dvířek může dojít k prasklinám na nich. K čištění dvířek spotřebiče nepoužívejte škrabku na sklo, ostré nebo abrazivní čisticí prostředky.
- Panty spotřebiče se při otevírání a zavírání dvířek pohybují, dávejte pozor, abyste se o ně nezachytili. Nedotýkejte se pantů.
- Pokud jsou uvnitř trouby uloženy hořlavé předměty, mohou se vznítit. V troubě nikdy neskladujte hořlavé materiály. Nikdy neotvírejte dvířka spotřebiče, pokud je uvnitř spotřebiče kouř. Odpojte spotřebič od elektrické sítě nebo odpojte jistič zemního proudu ve vaší domácnosti.
- Ovládací panel a ovládací prvky používají pevné magnety. Ty mohou ovlivnit elektronické implantáty, jako jsou kardiostimulátory nebo inzulínové pumpy. Uživatelé s elektronickými implantáty by měli zůstat ve vzdálenosti nejméně 10 cm od ovládacího panelu.
- Nedovolte, aby se alobal dostal do kontaktu se skleněnými dvířky. To by mohlo způsobit trvalé zbarvení skleněných dvířek.

- Nepoužívejte silikonové pánve, poklice ani příslušenství vyrobené ze silikonu. Mohlo by dojít k poškození snímače trouby.
- Dlouhodobá přítomnost vlhkosti uvnitř trouby by mohla vést ke korozi. Po každém použití nechte spotřebič vyschnout. Neuchovávejte vlhké potraviny v zavřené troubě po delší dobu. Neskladujte potraviny v troubě.
- Při pečení obzvláště šťavnatých ovocných koláčů nepřepĺňujte plech. Pokud z plechu na pečení odkapává ovocná šťáva, může zanechat trvalé skvrny. Pokud je to možné, použijte hlubší plech.
- Pokud jsou těsnění znečištěná, dvířka zařízení se během provozu správně nezavírají. Mohlo by dojít k poškození přední části vedlejších zařízení a nábytku. Dbejte na to, aby byla těsnění vždy čistá.
- Nesedejte si na dvířka spotřebiče, nepokládejte na ně žádné předměty ani je na ně nezavěšujte. Na dvířka spotřebiče nezavěšujte nádobí ani příslušenství.
- Nepřenášejte ani nedržte spotřebič za rukojeť dvířek. Rukojeť dvířek není schopna unést hmotnost spotřebiče a mohla by se zlomit.
- Pokud používáte zbytkové teplo z vypnuté trouby k udržování teploty pokrmu, může dojít k vysoké vlhkosti uvnitř trouby. To může způsobit kondenzaci a poškození spotřebiče vlivem koroze, stejně jako poškození vaší kuchyně.
- **VAROVÁNÍ:** Pokud jsou poškozena dvířka nebo těsnění dvířek, nesmí být trouba provozována, dokud ji neopraví autorizovaný personál.

- VAROVÁNÍ: Pro kohokoli jiného než kompetentní osobu je nebezpečné provádět údržbu nebo opravy, které zahrnují odstranění krytu, který poskytuje ochranu před vystavením mikrovlnné energii.
- VAROVÁNÍ: Tekutiny a jiné potraviny by se neměly ohřívat v uzavřených nádobách, protože by mohly prasknout.
- Při ohřívání potravin v plastových nebo papírových nádobách sledujte troubu kvůli možnosti vznícení.
- Tato trouba s mikrovlnným ohřevem je určena k ohřívání nápojů a potravin. Sušení potravin nebo oděvů a nahřívání polštářů, pantoflí, houbiček, mokrého oblečení a podobných předmětů může představovat riziko zranění, vznícení nebo požáru.
- Pokud se uvolňuje kouř, zastavte spotřebič nebo jej odpojte ze sítě a nechte zavřená dvířka, abyste uhasili případné plameny.
- Při mikrovlnném ohřevu nápojů může dojít k varu. Z tohoto důvodu je třeba při manipulaci s nádobou dbát zvýšené opatrnosti.
- Kovové nádoby na potraviny a nápoje nejsou při vaření v mikrovlnné troubě povoleny.
- Obsah kojeneckých lahví a pohárků s dětskou výživou je třeba před konzumací promíchat nebo protřepat a zkontrolovat teplotu, aby nedošlo k opaření.
- Vejce ve skořápce a celá vařená vejce by se neměla ohřívat v troubě s mikrovlnným ohřevem, protože mohou prasknout, a to i po ukončení mikrovlnného ohřevu.
- Troubu je třeba pravidelně čistit a odstraňovat z ní zbytky jídla.
- Nedodržování údržby trouby z hlediska čištění by mohlo vést ke zhoršení stavu povrchu trouby a mohlo

by negativně ovlivnit životnost spotřebiče a vést k nebezpečným situacím.

- **VAROVÁNÍ:** Pokud je spotřebič provozován v kombinovaném režimu, měly by děti troubu používat pouze pod dohledem dospělé osoby, a to z důvodu vysokých teplot.

## 1. PIEZAS Y COMPONENTES

Fig. 1

- A. Panel de control
- B. Eje del plato giratorio
- C. Ventana
- D. Puerta
- E. Sistema de bloqueo de seguridad de la puerta
- F. Interior del aparato

**Iconos táctil.** Fig. 2

- 1. Modo microondas
- 2. Funciones
- 3. Reloj/Temporizador
- 4. Icono de disminución (abajo)
- 5. Barra de ajuste
- 6. Icono de aumento (arriba)
- 7. Menú automático
- 8. Bloqueo/Cancelar
- 9. Inicio/+30Seg/Confirmar

**Pantalla.** Fig. 3

- 1. Icono de microondas
- 2. Icono de función fermentar
- 3. Icono de descongelación
- 4. Icono de función precalentamiento rápido
- 5. Icono de función rustidor
- 6. Icono de bloqueo
- 7. Icono luz interna

NOTA:

Los gráficos de este manual son representaciones esquemáticas y puede que no coincidan exactamente con los del producto.

## 2. ANTES DE USAR

- Este aparato presenta un embalaje diseñado para protegerlo durante su transporte. Saque el aparato de su caja y retire todo el material de embalaje. Puede guardar la caja original y otros elementos del embalaje en un lugar seguro para prevenir daños en el



aparato si necesita transportarlo en el futuro. Si desea deshacerse del embalaje original, asegúrese de reciclar todos los elementos correctamente.

- Asegúrese de que todas las piezas y componentes están incluidos y en buen estado. Si faltara alguno o no estuviera en buen estado, contacte de forma inmediata con el Servicio de Atención Técnica oficial de Cecotec.

### **Contenido de la caja**

1. Horno
2. Plato de cristal giratorio
3. Soporte/anillo del plato giratorio
4. Rejilla elevada con pies (para asar y tostar pan o como soporte para platos poco hondos)
5. Eje del plato giratorio
6. Este manual de instrucciones

## **3. INSTALACIÓN**

### **Instalación y conexión**

- Este producto está diseñado exclusivamente para instalación como electrodoméstico encastrable. No está diseñado para uso sobre encimera o dentro de armarios.
- Lea las instrucciones de instalación atentamente.
- El aparato debe instalarse en un armario o estantería de pared con una anchura de 60 cm.
- El aparato está provisto de un enchufe y solo debe conectarse a una toma de corriente con toma de tierra correctamente instalada.
- La red eléctrica debe corresponder a los datos indicados en la placa de características del aparato.
- La instalación de la toma de corriente y la sustitución del cable de conexión sólo deben ser realizadas por un electricista cualificado. Si tras la instalación del dispositivo el enchufe no queda accesible, coloque un conmutador de aislamiento de un solo polo a uno de los lados con una distancia de contacto de al menos 3 mm.
- No deben utilizarse adaptadores, regletas multidireccionales ni alargadores. La sobrecarga puede provocar riesgo de incendio.
- La superficie accesible del aparato puede alcanzar altas temperaturas durante y después del funcionamiento.
- En la figura 6, puede observar las dimensiones necesarias para la instalación. Las dimensiones están en mm.
- Los muebles en los que se instala el aparato deben ser resistentes al calor hasta 95 °C.
- La altura mínima de instalación debe ser de 85 cm.
- No transporte ni sujete el aparato por el asa de la puerta. El asa de la puerta no puede soportar el peso del aparato y podría romperse.

### Instalación

1. Introduzca el horno en el armario seleccionado, asegurándose de que esté en el centro de la abertura. Asegure que el horno esté nivelado y correctamente posicionado antes de continuar con el proceso de instalación.
2. Una vez que el horno esté en su posición adecuada, proceda a la fijación segura en el armario. Abra la puerta del horno y utilice los tornillos proporcionados para asegurarlo en su lugar. Fig. 7

#### Importante

Es fundamental que no retuerza el cable de conexión durante la instalación del horno encastrable.

Limpie el interior del horno microondas y coloque el plato giratorio en su sitio. Si es la primera vez que lo instala, asegúrese de retirar todo el embalaje y cinta de transporte del eje del plato giratorio. Limpie también los accesorios.

### Cómo colocar el plato giratorio. Fig. 5

1. Coloque el soporte o anillo giratorio en el hueco correspondiente.
2. Coloque el plato giratorio encima del anillo. Encaje las entalladuras inferiores del centro del plato giratorio entre los tres rodillos del eje.
3. Asegúrese de que el plato giratorio encaje en el eje y este esté bien colocado en el hueco interior del aparato. Los rodillos del eje deben encajar en las entalladuras integradas en la parte inferior del plato giratorio.

#### Nota:

- No utilice nunca el aparato sin el plato giratorio. Asegúrese de que está correctamente encajado. El plato giratorio puede girar en sentido horario o antihorario.
- No coloque nunca el plato boca abajo. El movimiento giratorio del plato no debe bloquearse nunca.
- Tanto el plato de cristal como el conjunto del eje y el soporte giratorio deben instalarse siempre antes del funcionamiento.
- Tanto los alimentos como los recipientes deben colocarse siempre sobre el plato de cristal.
- Si el plato de cristal o el conjunto del anillo giratorio se agrietan o se rompen, póngase en contacto con el Servicio de Asistencia Técnica de Cecotec.

**Materiales aptos para el horno microondas**



Utensilios	Notas
Plato para dorar	Siga las instrucciones del fabricante. El fondo del plato para dorar debe estar al menos 5 mm por encima del plato giratorio. El uso incorrecto puede hacer que el plato giratorio se rompa.
Vajilla	Solo apto para microondas. Siga las instrucciones del fabricante. No use platos rotos o picados.
Jarras de cristal	Siempre quite la tapa. Úselo solo para calentar los alimentos hasta que esté tibio. La mayoría de los frascos de vidrio no son resistentes al calor y pueden romperse.
Vajilla de cristal	Cristalería de horno resistente al calor solamente. Asegúrese de que no haya adornos metálicos. No use platos rotos o astillados.
Bolsas de cocción para horno	Siga las instrucciones del fabricante. No cierre con corbata de metal. Haga hendiduras para permitir que escape el vapor.
Platos y vasos de papel	Úselo solo para cocinar / calentar a corto plazo. No deje el horno desatendido mientras cocina.
Papel de cocina	Úselo para cubrir alimentos para recalentar y absorber grasas. Use con supervisión solo para cocinar a corto plazo.
Papel vegetal	Úsalo para cubrir y evitar salpicaduras o una envoltura para el vapor.
Plástico	Solo apto para microondas. Siga las instrucciones del fabricante. Debería estar etiquetado como "apto para microondas". Algunos recipientes de plástico se ablandan, ya que la comida del interior se calienta. Las "bolsas de ebullición" y las bolsas de plástico bien cerradas deben cortarse, perforarse o ventilarse según las instrucciones del paquete.
Papel film	Solo apto para microondas. Úselo para cubrir los alimentos durante la cocción para retener la humedad. No permita que la envoltura de plástico toque los alimentos.
Termómetros	Solo apto para microondas (termómetros para carnes y dulces).
Papel de cera	Úselo como una cubierta para evitar salpicaduras y retener la humedad.

**Materiales no aptos para el horno microondas**



Utensilios	Notas
Bandeja de aluminio	Podría curvarse. Transfiera los alimentos a un plato apto para microondas.
Cartón con asa metálica	Podría curvarse. Transfiera los alimentos a un plato apto para microondas.
Utensilios metálicos o con elementos decorativos de metal	El metal protege la comida de la energía de microondas. Los elementos decorativos metálicos podrían doblarse.
Cierres metálicos	Podría doblarse y ocasionar llamas en el interior del microondas.
Bolsas de papel	Podrían ocasionar llamas en el interior del microondas.
Espuma de poliestireno	Podría derretirse y contaminar el líquido en el interior al exponerse a altas temperaturas.
Madera	La madera podría secarse cuando se use en el microondas y romperse o agrietarse.

**4. FUNCIONAMIENTO**

**1 Configuración de la hora**



- 1) Pulse el icono táctil del reloj/temporizador  una vez y "00:00" aparecerá en pantalla.
- 2) Utilice el control deslizante o pulse arriba/abajo para ajustar el valor de las horas, que deben estar comprendidas entre 0 y 23.
- 3) Pulse de nuevo el icono  para confirmar.
- 4) Utilice el control deslizante o los iconos de arriba/abajo para ajustar los minutos. El tiempo configurable es de 0 a 59 minutos.
- 5) Pulse de nuevo el icono  para confirmar.

**2 Temporizador**



- 1) Pulse el icono táctil del reloj/temporizador  dos veces y "00:00" aparecerá en pantalla.
- 2) Utilice el control deslizante o pulse arriba/abajo para ajustar el tiempo, que debe estar comprendido entre 0:05y95:00 minutos.
- 3) Pulse el icono táctil de Inicio/+30seg/Confirmar  para confirmar.

**3 Microondas**

Nivel de potencia	100%	80%	50%	30%	10%
Pantalla	P10	P8	P5	P3	P1



- 1) En el modo de espera, pulse el icono táctil de microondas  y "P10" aparecerá en pantalla.
- 2) Pulse el icono  repetidamente para ajustar el nivel de potencia. Hay 5 niveles de potencia disponibles.
- 3) Utilice el control deslizante o los iconos de arriba/abajo para ajustar el tiempo de cocción.
- 4) Pulse el icono táctil de Inicio/+30seg/Confirmar  para empezar a cocinar.

**4 Grill**

- 1) Pulse el icono táctil de función  una vez y "G-1" aparecerá en pantalla.
- 2) Utilice el control deslizante o los iconos de arriba/abajo para ajustar el tiempo de cocción.
- 3) Pulse el icono táctil de Inicio/+30seg/Confirmar  para empezar a cocinar.

Nota: cuando haya transcurrido la mitad del tiempo de cocinado, el aparato emitirá un pitido para recordarle que debe dar la vuelta a los alimentos. Si no, el horno microondas seguirá funcionando.

**5 Modo combinado**

- 1) Pulse el icono táctil de función  una vez y "G-1" aparecerá en pantalla. Pulse el icono de función  repetidamente para ajustar el nivel de potencia deseado. "C1", "C2", "C3" y "C4" aparecerán en pantalla en ese orden.
- 2) Utilice el control deslizante o los iconos de arriba/abajo para ajustar el tiempo de cocción.
- 3) Pulse el icono táctil de Inicio/+30seg/Confirmar  para empezar a cocinar.

Los modos se combinan como se muestra en la siguiente tabla:



C-1	Microondas 55%	Grill 45%
C-2	Microondas 36%	Grill 64%

**6 Descongelar por peso**

- 1) Pulse el icono táctil de función  tres veces y "0,1 kg" aparecerá en pantalla.
- 2) Utilice el control deslizante o el icono táctil de arriba/abajo para ajustar el peso, que debe estar comprendido entre 100 g y 2 kg.



- 3) Pulse Inicio/+30seg/Confirmar  para iniciar el proceso de descongelación.

### 7 Descongelar por tiempo

- 1) Pulse el icono táctil de función  cuatro veces y "1:00" aparecerá en pantalla.
- 2) Utilice el control deslizante o los iconos de arriba/abajo para ajustar el tiempo de cocción.
- 3) Pulse Inicio/+30seg/Confirmar  para iniciar el proceso de descongelación.

Nota: cuando haya transcurrido la mitad del tiempo de cocinado, el aparato emitirá un pitido para recordarle que debe dar la vuelta a los alimentos. Si no, el horno microondas seguirá funcionando.

### 8 Cocción rápida

- 1) En estado de espera, pulse Inicio/+30Seg/Confirmar  para cocinar los alimentos con un nivel de potencia del 100% durante 30 segundos. Cada vez que pulse el icono , el tiempo aumentará 30 segundos. El valor máximo es de 95 minutos.

Nota: La cocción rápida no puede ajustarse en el modo de descongelación por peso ni menú automático.

### 9 Bloqueo de seguridad para niños

Puede utilizar esta función para evitar que los niños enciendan accidentalmente el horno.

#### Para activar el bloqueo:

En estado de espera, mantenga pulsado el icono táctil de "Bloqueo/Cancelar"  durante tres segundos. Se escuchará un pitido largo y en la pantalla aparecerá el icono de bloqueo.



#### Para desactivar el bloqueo:

En estado de bloqueo, mantenga pulsado el icono táctil de "Bloqueo/Cancelar"  durante tres segundos. Se escuchará un pitido largo.

### 10 Función de consulta

- 1) Si se ha configurado el reloj, la hora actual se mostrará durante tres segundos pulsando el icono táctil de "Reloj/Temporizador"  en el estado de cocción.

### 11 Menú automático

- 1) En estado de espera, pulse el icono táctil de Menú automático  y "A-1" aparecerá en la pantalla.
- 2) Pulse el icono  repetidamente para elegir el menú deseado. Hay 10 menús automáticos disponibles.
- 3) Utilice el control deslizante o el icono táctil de arriba/abajo para ajustar el peso de los alimentos.

4) Pulse el icono táctil de Inicio/+30seg/Confirmar  para empezar a cocinar.

**Tabla de menús automáticos**

MENÚ	PESO (g)	PANTALLA	POTENCIA
A1 PATATAS	1 (aprox. 230g)	1	P100
	2 (aprox. 460g)	2	
	3 (aprox. 690g)	3	
A2 CARNE	150 g	150 g	P80
	300 g	300 g	
	450 g	450 g	
	600 g	600 g	
A3 PESCADO	150 g	150 g	P80
	250 g	250 g	
	350 g	350 g	
	450 g	450 g	
	650 g	650 g	
A4 VERDURAS	150 g	150 g	P100
	350 g	350 g	
	500 g	500 g	
A5 BEBIDAS	1 taza (240g)	1	P100
	2 tazas (480g)	2	
	3 tazas (720g)	3	
A6 PASTA	50 g (agua fría 450g)	50 g	P80
	100 g (agua fría 800g)	100 g	
	150 g (agua fría 1200g)	150 g	

A7 PALOMITAS	100 g	100 g	P100
A8 PIZZA	200 g	200 g	P100/G-1
	400 g	400 g	

## 5. LIMPIEZA Y MANTENIMIENTO

- Con un cuidado y limpieza cuidadosos, su horno conservará su aspecto y se mantendrá en buen estado. A continuación, encontrará instrucciones para la limpieza y el cuidado de este producto.
- Peligro de descarga eléctrica. La humedad que entre en el dispositivo puede provocar una descarga eléctrica. No utilice limpiadores de alta presión o de vapor.
- Riesgo de quemaduras. Nunca limpie el aparato inmediatamente después de apagarlo. Deje que se enfríe.
- Riesgo de daños graves para la salud. La energía de las microondas puede escaparse si la puerta del compartimento de cocción o la junta de la puerta están dañadas. No utilice nunca el aparato si la puerta o la junta de la puerta están dañadas, contacte con el Servicio de Asistencia Técnica de Cecotec.
- Asegúrese de desenchufar el aparato de la red eléctrica.
- Después de usarlo, limpie el interior del horno microondas con un paño ligeramente humedecido.
- Lave los accesorios con agua y jabón.
- El marco, la junta de la puerta y las piezas adyacentes deben limpiarse cuidadosamente con un paño húmedo cuando estén sucios.
- No utilice limpiadores abrasivos o rasquetas metálicas afiladas para limpiar el cristal de la puerta del horno, ya que pueden rayar la superficie, lo que podría provocar la rotura del cristal.

Aviso:

Las ligeras diferencias de color en la parte frontal del aparato se deben al uso de diferentes materiales, como el vidrio, el plástico y el metal.

### Consejo de limpieza

Para facilitar la limpieza de las paredes del interior del horno: Ponga medio limón en un bol, añada 300 ml de agua y caliéntelo al 100% de potencia en el microondas durante 10 minutos. Limpie el exterior del aparato con un paño suave y seco.



## 6. RESOLUCIÓN DE PROBLEMAS

- Los fallos de funcionamiento suelen tener explicaciones sencillas. Consulte la tabla de problemas antes de llamar al Servicio de Asistencia Técnica.
- ¡Peligro de descarga eléctrica! Una reparación incorrecta puede ser peligrosa. Póngase en contacto con el Servicio de Asistencia Técnica oficial de Cecotec.

Normal	
El horno microondas interfiere en la recepción de TV	La recepción de radio y TV puede verse interferida cuando el horno microondas está en funcionamiento. Es similar a la interferencia de pequeños electrodomésticos, como batidoras, aspiradoras y ventiladores eléctricos.
Luz tenue del microondas	En la cocción con microondas de baja potencia, la luz del horno puede volverse tenue.
Se acumula vapor en la puerta y sale aire caliente por las rejillas de ventilación	Durante el cocinado, el vapor sale de la comida. La mayoría saldrá por las rejillas de ventilación. Pero puede acumularse en lugares fríos como la puerta del horno.

Problema	Causa	Solución
El aparato no se enciende.	El cable de alimentación no está enchufado correctamente.	Desenchufe el aparato y vuelva a enchufarlo 10 segundos después.
	Fusible fundido o interruptor diferencial defectuoso.	Póngase en contacto con el Servicio de Asistencia Técnica oficial de Cecotec.
	Problema con la tensión de salida del enchufe	Pruebe el enchufe con otro aparato eléctrico
El aparato no calienta	La puerta del horno microondas no está bien cerrada.	Cierre bien la puerta.

## 7. ESPECIFICACIONES TÉCNICAS

Referencia del producto: 02838 / 02839 / 02840

Producto: Hexa MW703800 Glass Black / Bolero Hexa MW703800 Glass White / Bolero Hexa MW703800 Glass Grey

Tensión nominal: 230 V~

Frecuencia nominal: 50 Hz

Potencia nominal de entrada (Microondas): 1450 W

Potencia nominal de salida (Microondas): 900 W

Potencia nominal de entrada (Grill): 1100 W

Frecuencia de microondas: 2450 MHz

Las especificaciones técnicas pueden cambiar sin notificación previa para mejorar la calidad del producto.

Fabricado en China | Diseñado en España

## 8. RECICLAJE DE APARATOS ELÉCTRICOS Y ELECTRÓNICOS



Este símbolo indica que, de acuerdo con las normativas aplicables, el producto y/o la batería deberán desecharse de manera independiente de los residuos domésticos. Cuando este producto alcance el final de su vida útil, deberás extraer las pilas/baterías/acumuladores y llevarlo a un punto de recogida designado por las autoridades locales.

Para obtener información detallada acerca de la forma más adecuada de desechar sus aparatos eléctricos y electrónicos y/o las correspondientes baterías, el consumidor deberá contactar con las autoridades locales.

El cumplimiento de las pautas anteriores ayudará a proteger el medio ambiente.

## 9. GARANTÍA Y SAT

Cecotec responderá ante el usuario o consumidor final de cualquier falta de conformidad que exista en el momento de la entrega del producto en los términos, condiciones y plazos que establece la normativa aplicable.

Se recomienda que las reparaciones se efectúen por personal especializado.

Si detecta una incidencia con el producto o tiene alguna consulta, póngase en contacto con el Servicio de Asistencia Técnica oficial de Cecotec a través del número de teléfono +34 96 321 07 28.

## 10. COPYRIGHT

Los derechos de propiedad intelectual sobre los textos de este manual pertenecen a CECOTEC INNOVACIONES, S.L. Quedan reservados todos los derechos. El contenido de esta publicación no podrá, ni en parte ni en su totalidad, reproducirse, almacenarse en un sistema de recuperación, transmitirse o distribuirse por ningún medio (electrónico, mecánico, fotocopia, grabación o similar) sin la previa autorización de CECOTEC INNOVACIONES, S.L.

## 1. PARTS AND COMPONENTS

Fig. 1

- A. Control panel
- B. Turntable shaft
- C. Viewing window
- D. Door
- E. Safety door-interlock system
- F. Inside of the appliance

**Icons.** Fig. 2

- 1. Microwave mode
- 2. Functions
- 3. Clock/timer
- 4. Decrease icon (down)
- 5. Setting slider
- 6. Increase icon (up)
- 7. Pre-set menu
- 8. Lock/Cancel
- 9. Start/+30Sec/Confirm

**Display.** Fig. 3

- 1. Microwave indicator light
- 2. Fermentation indicator light
- 3. Defrost indicator light
- 4. Fast preheating function indicator light
- 5. Rotisserie function indicator light
- 6. Lock indicator light
- 7. Inner light icon

NOTE:

the graphics in this manual are schematic representations and may not exactly match the device.

## 2. BEFORE USE

- This appliance is packaged in a way as to protect it during transport. Take the device out of its box and remove all packaging materials. You can keep the original box and other packaging elements in a safe place. This will help you prevent damage to the device when

transporting it in the future. In case the original packaging is disposed of, make sure all packaging materials are recycled accordingly.

- Make sure all parts and components are included and in good conditions. If there is any piece missing or in bad conditions, contact the official Cecotec Technical Support Service immediately.

#### **Box content**

1. Oven
2. Glass turntable
3. Turntable ring assembly
4. Higher wire rack (for grilling and toasting bread or as a stand for shallow dishes)
5. Turntable shaft
6. Instruction manual

### **3. INSTALLATION**

#### **Installation and connection**

- This product is designed exclusively for installation as a built-in appliance. It is not designed for use on worktops or inside cabinets.
- Read installation instructions carefully.
- The appliance must be installed in a wall cabinet or shelf with a width of 60 cm.
- The appliance is fitted with a plug and must only be connected to a properly installed earthed socket.
- The mains supply must correspond to the information on the rating plate of the appliance.
- Installation of the socket and replacement of the connection cable must only be carried out by a qualified electrician. If the plug is not accessible after the installation of the appliance, fit a single-pole isolating switch on one side with a contact distance of at least 3 mm.
- Adapters, multidirectional power strips and extension cords must not be used. Overloading can cause a fire hazard.
- The accessible surface of the device can reach high temperatures during and after operation.
- In figure 6, you can see the dimensions required for the installation. Dimensions are in mm.
- The furniture in which the appliance is installed must be heat-resistant up to 95 °C.
- The minimum installation height must be 85 cm.
- Do not transport or hold the appliance by the door handle. The door handle cannot withstand the weight of the appliance and could break.

**Installation**

1. Insert the oven into the selected cabinet, making sure that it is in the centre of the opening. Ensure that the oven is level and correctly positioned before continuing with the installation process.
2. Once the oven is in its proper position, proceed to securely fasten it in the cabinet. Open the oven door and use the screws provided to secure it in place. Fig. 7

Important

It is essential that you do not twist the connection cable during installation of the built-in oven.

Clean the inside of the microwave oven and put the turntable back in place. If you are installing for the first time, be sure to remove all packaging and shipping tape from the turntable shaft. Also clean the accessories.

**Installing the turntable.** Fig. 5

1. Turn the turntable ring assembly in the corresponding hole.
2. Place the turntable on top of the ring. Fit the lower grooves in the centre of the turntable between the three shaft rollers.
3. Make sure that the turntable fits on the shaft and that it is correctly positioned in the inner hole of the appliance. The shaft rollers must fit into the holes integrated at the bottom of the turntable.

Note:

- Never use the appliance without the turntable. Make sure it is properly placed. The turntable can rotate either clockwise or counterclockwise.
- Never place the turntable upside down. The rotary motion of the turntable must never be blocked.
- The glass turntable, shaft assembly and turntable must always be installed prior to operation.
- Food and containers must always be placed on the glass turntable.
- If the glass turntable or the turntable ring assembly cracks or breaks, please contact the official Cecotec Technical Support Service.

**Microwave-safe materials**

Utensils	Notes
Browning dish	Follow the manufacturer's instructions. The bottom of the browning dish must be at least 5 mm above the turntable. Incorrect use can cause the turntable to break.

Dinnerware	Microwave-safe only. Follow the manufacturer's instructions. Do not use broken or chipped dishes.
Glass jars	Always remove the lid. Only use them to heat food until warm. Most glass jars are not heat resistant and may break.
Glassware	Only heat resistant oven glassware. Make sure that there are no metal decorations. Do not use broken or chipped plates.
Oven cooking bags	Follow the manufacturer's instructions. Do not close with metal clip. Make slits to allow steam to escape.
Paper plates and cups	Only use them for short-term cooking/heating. Do not leave the oven unattended while cooking.
Paper towels	Use them to cover food for reheating and absorbing fat. Only use with supervision for short-term cooking.
Vegetable paper	Use it as a cover to prevent splashing or as a steam wrap.
Plastic	Microwave-safe only. Follow the manufacturer's instructions. It should be labelled as "microwave safe". Some plastic containers become soft as the food inside gets warmer. "Boil-in bags" and tightly closed plastic bags should be cut, perforated, or ventilated according to the instructions on the package.
Film paper	Microwave-safe only. Use it to cover food during cooking to retain moisture. Do not allow plastic wrap to touch food.
Thermometers	Microwave-safe only (meat and candy thermometers).
Wax paper	Use as a cover to prevent splashing and retain moisture.

### Materials not suitable for microwave ovens



Utensils	Notes
Aluminium tray	May cause arcing. Transfer food into microwave-safe dish.
Food carton with metal handle	May cause arcing. Transfer food into microwave-safe dish.
Metal or metal-trimmed utensils	The metal protects the food from microwave energy. Metal decorative elements could bend.
Metal closures	May cause arcing and could cause a fire in the microwave.
Paper bags	May cause a fire in the microwave.

## ENGLISH



Polystyrene foam	It may melt or contaminate the liquid inside when exposed to high temperature.
Wood	Wood may dry out when used in the microwave and may crack or brake.

### 4. OPERATION

#### 1 Setting the time



- 1) Press the clock/timer icon  once, "00:00" will appear on the display.
- 2) Use the adjustment slider or press the increase/decrease icons to adjust the value of the hours, which must be between 0 and 23.
- 3) Press the icon  again to confirm.
- 4) Use the adjustment slider or the increase/decrease icons to adjust the minutes. The configurable time is from 0 to 59 minutes.
- 5) Press the icon  again to confirm.

#### 2 Timer



- 1) Press the clock/timer icon  twice, "00:00" will appear on the display.
- 2) Use the adjustment slider or press the increase/decrease icons to set the time, which must be between 0:05 and 95:00 minutes.
- 3) Press the Start/+30secs/Confirm  to confirm.

#### 3 Microwave

Power level	100%	80%	50%	30%	10%
Display	P10	P8	P5	P3	P1

- 1) In standby mode, press the microwave icon , "P10" will appear on the display.
- 2) Press the  icon repeatedly to adjust the power level. There are 5 power levels available.
- 3) Use the adjustment slider or the increase/decrease icons to set the cooking time.
- 4) Press the Start/+30secs/Confirm  icon to start cooking.



#### 4 Grill

- 1) Press the  function icon once, "G-1" will appear on the display.
- 2) Use the adjustment slider or the increase/decrease icons to set the cooking time.
- 3) Press the Start/+30secs/Confirm  icon to start cooking.



Note: when half of the cooking time has elapsed, the appliance will beep to remind you to turn the food. Otherwise, the microwave oven will continue operating.



### 5 Combined mode

- 1) Press the  function icon once, "G-1" will appear on the display. Press the  function icon repeatedly to set the desired power level. "C1", "C2", "C3" and "C4" shall be displayed in that order.
- 2) Use the adjustment slider or the increase/decrease icons to set the cooking time.
- 3) Press the Start/+30secs/Confirm  icon to start cooking.



The modes are combined as shown in the table below:

C-1	Microwave 55%	Grill 45%
C-2	Microwave 36%	Grill 64%

### 6 Defrost by weight



- 1) Press the  function icon three times, "0.1 kg" will appear on the display.
- 2) Use the adjustment slider or press the increase/decrease icons to set the weight, which must be between 100 g and 2 kg.
- 3) Press the Start/+30secs/Confirm  icon to start the defrosting process.

### 7 Defrost by time

- 1) Press the  function icon four times, "1:00" will appear on the display.
- 2) Use the adjustment slider or the increase/decrease icons to set the cooking time.
- 3) Press the Start/+30secs/Confirm  icon to start the defrosting process.

Note: when half of the cooking time has elapsed, the appliance will beep to remind you to turn the food. Otherwise, the microwave oven will continue operating.

### 8 Quick cooking

- 1) In standby mode, press the Start/+30secs/Confirm  icon to cook food at 100% power level for 30 seconds. Each time you press the  icon, time will increase by 30 seconds. The maximum time value is 95 minutes.

Note: Quick cooking cannot be set in the defrost by weight mode or pre-set menu.

### 9 Safety child lock

You can use this function to prevent children from accidentally turning on the oven.

### Activating the child lock

In standby mode, press and hold the lock/cancel  for three seconds. You will hear a long beep and the child lock indicator light will light up on the display.



### Deactivating the child lock

In child lock mode, press and hold the lock/cancel icon  for three seconds. You will hear a long beep.

### 10 Query function

- 1) If the clock has been set, the current time will be displayed for three seconds by pressing the Clock/Timer icon  in the cooking state.

### 11 Pre-set menu

- 1) In standby mode, press the pre-set menu  icon, "A-1" will appear on the display.
- 2) Press the  icon repeatedly to select the desired menu. There are 10 automatic menus available.
- 3) Use the adjustment slider or the increase/decrease icons to set the weight of the food.
- 4) Press the Start/+30secs/Confirm  icon to start cooking.

### Automatic menus table

MENU	WEIGHT (g)	DISPLAY	POWER
A1 POTATOES	1 (230 g approx.)	1	P100
	2 (460 g approx.)	2	
	3 (690 g approx.)	3	
A2 MEAT	150 g	150 g	P80
	300 g	300 g	
	450 g	450 g	
	600 g	600 g	
A3 FISH	150 g	150 g	P80
	250 g	250 g	
	350 g	350 g	
	450 g	450 g	
	650 g	650 g	

A4 VEGETABLES	150 g	150 g	P100
	350 g	350 g	
	500 g	500 g	
A5 BEVERAGES	1 cup (240 g)	1	P100
	2 cups (480 g)	2	
	3 cups (720 g)	3	
A6 PASTA	50 g (cold water 450 g)	50 g	P80
	100 g (cold water 800 g)	100 g	
	150 g (cold water 1200 g)	150 g	
A7 POP-CORN	100 g	100 g	P100
A8 PIZZA	200 g	200 g	P100/G-1
	400 g	400 g	

## 5. CLEANING AND MAINTENANCE

- With careful care and cleaning, your oven will maintain its appearance and stay in good condition. Next, you have some instructions on cleaning and care of the product.
- Risk of electric shock. Moisture entering the device may cause an electric shock. Do not use high-pressure or steam cleaners.
- Risk of burns. Never clean the device immediately after switching it off. Allow it to cool down.
- Risk of serious damage to health. The microwaves energy can exit if the door of the oven or the gasket door are damaged. Never use the appliance if the door or door gasket is damaged, contact the official Cecotec Technical Support Service.
- Be sure to unplug the appliance from the mains.
- After using it, wipe the inside of the microwave oven with a slightly damp cloth.
- Wash the accessories with soap and water.
- The frame, door seal and adjacent parts should be carefully cleaned with a damp cloth when dirty.
- Do not use abrasive cleaners or sharp metal scrapers to clean the oven door glass, as they may scratch the surface, which could cause the glass to break.

## ENGLISH

Note:

Slight differences in colour in the front part of the device are caused by the use of different materials, like glass, plastic, and metal.

### Cleaning advice

To facilitate the cleaning of the oven interior walls: Put half a lemon in a bowl, add 300 ml of water and heat at 100% power in the microwave for 10 minutes. Clean the outside of the appliance with a soft, dry cloth.

## 6. TROUBLESHOOTING

- Malfunctions often have simple explanations. Check the trouble table before contacting the Technical Support Service.
- Risk of electric shock! Incorrect repairs can be dangerous. Contact the official Cecotec Technical Support Service.

Normal	
The microwave oven interferes with TV reception	Radio and TV reception may be interfered with when the microwave oven is in operation. It is similar to interference from small electrical appliances such as mixers, vacuum cleaners, and electric fans.
Dim microwave light	In low power microwave cooking, the oven light may become dim.
Steam builds up in the door and hot air escapes from the ventilation grilles	During cooking, steam comes out from food. Most of it will come out through the ventilation grilles. But it can accumulate in cold places such as the oven door.

Problem	Cause	Solution
The appliance does not switch on	The power cable is not plugged in correctly.	Unplug the appliance and plug it in again after 10 seconds.
	Fuse blown or faulty residual current circuit breaker.	Contact the official Cecotec Technical Support Service.
	Problem with the output voltage of the power socket.	Test the plug with another electrical appliance.
The appliance does not heat up	The microwave oven door is not properly closed.	Close the door correctly.

## 7. TECHNICAL SPECIFICATIONS

Product reference: 02838 / 02839 / 02840

Product: Hexa MW703800 Glass Black / Bolero Hexa MW703800 Glass White / Bolero Hexa MW703800 Glass Grey

Rated voltage: 230 V~

Rated frequency: 50 Hz

Rated input power (microwave): 1450 W

Rated output power (microwave): 900 W

Rated input power (Grill): 1100 W

Microwave frequency: 2450 MHz

Technical specifications may change without prior notification to improve product quality.

Made in China | Designed in Spain

## 8. DISPOSAL OF OLD ELECTRICAL AND ELECTRONIC APPLIANCES



This symbol indicates that, according to the applicable regulations, the product and/or batteries must be disposed of separately from household waste. When this product reaches the end of its shelf life, you should dispose of the cells/batteries/accumulators and take them to a collection point designated by the local authorities.

Consumers must contact their local authorities or retailer for information concerning the correct disposal of old appliances and/or their batteries.

Compliance with the above guidelines will help protecting the environment.

## **9. TECHNICAL SUPPORT AND WARRANTY**

Cecotec shall be liable to the end user or consumer for any lack of conformity that exists at the time of delivery of the product under the terms, conditions, and deadlines established by the applicable regulations.

It is recommended that repairs be carried out by qualified personnel.

If at any moment you detect any problem with your product or have any doubt, do not hesitate to contact the official Cecotec Technical Support Service at +34 96 321 07 28.

## **10. COPYRIGHT**

The intellectual property rights over the texts in this manual belong to CECOTEC INNOVACIONES, S.L. All rights reserved. The contents of this publication may not, in whole or in part, be reproduced, stored in a retrieval system, transmitted, or distributed by any means (electronic, mechanical, photocopying, recording or similar) without the prior authorization of CECOTEC INNOVACIONES, S.L.

## 1. PIÈCES ET COMPOSANTS

Img. 1

- A. Panneau de contrôle
- B. Arbre giratoire du plateau tournant
- C. Fenêtre
- D. Porte
- E. Système de blocage de sécurité de la porte
- F. Intérieur de l'appareil

**Icônes tactiles.** Img. 2

- 1. Fonction Micro-ondes
- 2. Fonctions
- 3. Horloge/Minuterie
- 4. Icône pour diminuer
- 5. Barre de réglage
- 6. Icône pour augmenter
- 7. Menu automatique
- 8. Verrouillage/Annuler
- 9. Démarrage/+30Sec/Confirmer

**Écran.** Img. 3

- 1. Icône de la fonction Micro-ondes
- 2. Icône de la fonction Fermenter
- 3. Icône de décongélation
- 4. Icône de fonction de préchauffage rapide
- 5. Icône de fonction rôtissoire
- 6. Icône de verrouillage
- 7. Icône éclairage intérieur

NOTE :

Les graphiques de ce manuel sont des représentations schématiques et peuvent ne pas correspondre exactement à ceux du produit.

## 2. AVANT UTILISATION

- Cet appareil possède un emballage conçu pour le protéger pendant son transport. Sortez l'appareil de sa boîte et retirez tout le matériel qui compose l'emballage. Rangez la boîte d'origine et le reste des éléments provenant de l'emballage dans un endroit sûr pour éviter d'endommager l'appareil si vous devez le transporter à l'avenir. Si vous

## FRANÇAIS

devez vous défaire de l'emballage d'origine, assurez-vous de recycler tous les éléments correctement.

- Assurez-vous que toutes les pièces et les composants sont inclus et en bon état. S'il manque une pièce, une partie, un accessoire ou que l'appareil ou ses accessoires ne sont pas en bon état, veuillez contacter le Service Après-Vente officiel de Cecotec.

### Contenu de la boîte

1. Four
2. Plateau tournant en verre
3. Support/anneau du plateau tournant
4. Grille avec pieds (pour griller le pain ou comme support pour les plats peu profonds)
5. Arbre giratoire du plateau tournant
6. Manuel d'instructions

## 3. INSTALLATION

### Installation et connexion

- Ce produit a été conçu exclusivement pour être installé comme un appareil encastré. Il n'a pas été conçu pour être installé sur le plan de travail ou dans une armoire.
- Lisez attentivement les instructions d'installation.
- L'appareil doit être installé dans une armoire ou une étagère murale d'une largeur de 60 cm.
- L'appareil est équipé d'une fiche et ne doit être connecté qu'à une prise de courant correctement installée et reliée à la terre.
- L'alimentation électrique doit correspondre aux indications figurant sur la plaque signalétique de l'appareil.
- L'installation de la prise et le remplacement du câble de connexion doivent être effectués par un électricien qualifié. Si la fiche n'est pas accessible après l'installation de l'appareil, placez un interrupteur d'isolement unipolaire avec une distance de contact d'au moins 3 mm.
- N'utilisez pas d'adaptateurs, de multiprises et de rallonges. Une surcharge peut entraîner un risque d'incendie.
- La surface de l'appareil peut atteindre des températures très élevées pendant et après le fonctionnement.
- Dans l'image 6, vous pouvez voir les dimensions requises pour l'installation. Les dimensions sont en mm.
- Les meubles dans lesquels l'appareil est installé doivent être résistants à la chaleur jusqu'à 95 °C.
- La hauteur d'installation minimale doit être de 85 mm.



- Ne transportez pas ou ne tenez pas l'appareil par la poignée de la porte. La poignée de la porte ne peut pas supporter le poids de l'appareil et risque de se casser.

### **Installation**

1. Insérez le four dans le meuble choisi, en veillant à ce qu'il soit au centre de l'ouverture. Assurez-vous que le four est de niveau et correctement positionné avant de poursuivre l'installation.
2. Une fois le four dans sa position correcte, procédez à sa fixation dans le meuble. Ouvrez la porte du four et utilisez les vis fournies pour le fixer. *Img. 7*

### **Important**

Il est essentiel de ne pas tordre le câble de connexion lors de l'installation du four encastré.

Nettoyez l'intérieur du four et remettez le plateau tournant en place. Si vous effectuez l'installation pour la première fois, veillez à retirer l'emballage et le ruban adhésif de transport de l'arbre du plateau tournant. Nettoyez également les accessoires.

### **Comment placer le plateau tournant.** *Img. 5*

1. Mettez le support ou l'anneau en place.
2. Placez le plateau tournant sur l'anneau. Placer les encoches inférieures au centre du plateau tournant, entre les trois rouleaux de l'arbre.
3. Assurez-vous que le plateau tournant s'adapte à l'arbre et qu'il est correctement positionné à l'intérieur de l'appareil. Les rouleaux de l'arbre doivent s'insérer dans les encoches intégrées dans la partie inférieure du plateau tournant.

### **Note :**

- N'utilisez jamais l'appareil sans le plateau tournant. Assurez-vous qu'il est bien placé. Le plateau tournant peut tourner dans le sens des aiguilles d'une montre ou dans le sens inverse.
- Ne placez jamais le plateau vers le bas. Le mouvement de rotation du plateau tournant ne doit jamais être bloqué.
- Installez le plateau en verre, l'arbre et le support rotatif avant de mettre l'appareil en fonctionnement.
- Placez toujours les aliments et les récipients sur le plateau en verre.
- Si le plateau en verre ou l'anneau rotatif se fissure ou se casse, veuillez contacter le Service d'Assistance Technique de Cecotec.

**Matériaux qui conviennent pour le four micro-ondes**

Ustensiles	Notes
Assiette pour dorer	Suivez les instructions du fabricant. Le fond de l'assiette pour dorer doit se trouver à au moins 5 mm au-dessus du plateau tournant. Une utilisation incorrecte peut entraîner la rupture du plateau tournant.
Vaisselle	Doit être compatible pour une utilisation au micro-ondes. Suivez les instructions du fabricant. N'utilisez pas de vaisselle cassée ou brisée.
Bols en verre	Retirez toujours le couvercle. Utilisez-les uniquement pour chauffer les aliments jusqu'à ce qu'ils soient tièdes. La plupart des bols en verre ne sont pas résistants à la chaleur et peuvent se casser.
Vaisselle en verre	Vaisselle en verre pour four résistante à la chaleur uniquement. Veillez à ce qu'il n'y ait pas de décorations métalliques. N'utilisez pas d'assiettes cassées.
Sacs de cuisson	Suivez les instructions du fabricant. Ne fermez pas avec une pince métallique. Faites des trous pour permettre à la vapeur de s'échapper.
Assiettes et verres en papier	Utilisez-les uniquement pour la cuisson ou le chauffage de courte durée. Ne laissez pas le four sans surveillance pendant la cuisson.
Papier essuie-tout	Utilisez-le pour recouvrir les aliments lorsque vous les réchauffez et pour qu'il absorbe la graisse. Utilisez-le sous surveillance pour une cuisson de courte durée uniquement.
Papier végétal	Utilisez-le comme couverture pour éviter les éclaboussures ou comme enveloppe de vapeur.
Plastique	Doit être compatible pour une utilisation au micro-ondes. Suivez les instructions du fabricant. Il doit être étiqueté comme « convient au micro-ondes ». Certains récipients en plastique se ramollissent lorsque les aliments qu'ils contiennent se réchauffent. Les sacs à bouillir et les sacs en plastique fermés hermétiquement doivent être coupés, perforés ou ventilés conformément aux instructions figurant sur l'emballage.



Film alimentaire	Doit être compatible pour une utilisation au micro-ondes. Utilisez-le pour couvrir les aliments pendant la cuisson afin de conserver l'humidité. Le film ne doit pas toucher les aliments.
Thermomètres	Utilisez un qui convienne pour une utilisation au micro-ondes (thermomètre pour viandes et sucreries).
Papier ciré	Utilisez-le comme couverture pour éviter les éclaboussures et conserver l'humidité.

### Matériaux qui ne conviennent pas pour le four micro-ondes

Ustensiles	Notes
Plateau en aluminium	Il pourrait se courber. Passez les aliments à une assiette qui convient au micro-ondes.
Récipient en carton avec anse métallique	Il pourrait se courber. Passez les aliments à une assiette qui convient au micro-ondes.
Ustensiles métalliques ou avec des éléments décoratifs en métal	Le métal protège les aliments de l'énergie des micro-ondes. Les éléments métalliques décoratifs pourraient tordre.
Fermetures métalliques	Ils pourraient tordre et provoquer des flammes à l'intérieur du micro-ondes.
Sacs en papier	Ils pourraient tordre et provoquer des flammes à l'intérieur du micro-ondes.
Mousse de polystyrène	La mousse pourrait fondre et contaminer le liquide de l'intérieur lorsqu'elle est exposée à des températures élevées.
Bois	Le bois pourrait sécher à l'intérieur du micro-ondes et se casser ou se crevasser.

## 4. FONCTIONNEMENT



### 1 Configurer l'heure

- Appuyez une fois sur l'icône tactile horloge/minuterie  et « 00:00 » s'affichera.
- Utilisez le régulateur tactile ou appuyez sur les icônes augmenter/diminuer pour ajuster l'heure, qui doit être comprise entre 0 et 23.
- Appuyez à nouveau sur l'icône  pour confirmer.

## FRANÇAIS



- 4) Utilisez le régulateur tactile ou les icônes augmenter/diminuer pour régler les minutes. Le temps peut être configuré de 0 à 59 minutes.
- 5) Appuyez à nouveau sur l'icône  pour confirmer.

### 2 Minuterie



- 1) Appuyez deux fois sur l'icône tactile horloge/minuterie  et « 00:00 » s'affichera sur l'écran.
- 2) Utilisez le régulateur tactile ou appuyez sur les icônes augmenter/diminuer pour ajuster le temps, qui doit être compris entre 0:05 et 95:00 minutes.
- 3) Appuyez sur l'icône tactile Démarrage/+30sec/Confirmer  pour confirmer.

### 3 Micro-ondes

Niveaux de puissance	100 %	80 %	50 %	30 %	10 %
Écran	P10	P8	P5	P3	P1



- 1) En mode veille, appuyez sur l'icône tactile de la fonction micro-ondes , « P10 » apparaîtra sur l'écran.
- 2) Appuyez plusieurs fois sur l'icône  pour régler le niveau de puissance. Il y a 5 niveaux de puissance disponibles.
- 3) Utilisez le régulateur tactile ou les icônes augmenter/diminuer pour régler le temps de cuisson.
- 4) Appuyez sur l'icône tactile Démarrage/+30sec/Confirmer  pour lancer la cuisson.

### 4 Grill

- 1) Appuyez une fois sur l'icône tactile de fonction , « G-1 » apparaîtra sur l'écran.
- 2) Utilisez le régulateur tactile ou les icônes augmenter/diminuer pour régler le temps de cuisson.
- 3) Appuyez sur l'icône tactile Démarrage/+30sec/Confirmer  pour lancer la cuisson.

Note : lorsque la moitié du temps de cuisson est écoulée, l'appareil bipera pour vous rappeler de retourner les aliments. Sinon, le four micro-ondes continuera à fonctionner.



### 5 Mode Combiné

- 1) Appuyez une fois sur l'icône tactile de fonction , « G-1 » apparaîtra sur l'écran. Appuyez plusieurs fois sur l'icône de fonction  pour régler le niveau de puissance souhaité. « C1 », « C2 », « C3 » et « C4 » s'afficheront dans cet ordre.
- 2) Utilisez le régulateur tactile ou les icônes augmenter/diminuer pour régler le temps de cuisson.
- 3) Appuyez sur l'icône tactile Démarrage/+30sec/Confirmer  pour lancer la cuisson.



Les modes sont combinés comme indiqué dans le tableau ci-dessous :

C.1	Micro-ondes 55 %	Gril 45 %
C.2	Micro-ondes 36 %	Gril 64 %

## 6 Décongeler par poids



- 1) Appuyez trois fois sur l'icône tactile de fonction  « 0,1 kg » apparaîtra sur l'écran.
- 2) Utilisez le régulateur tactile ou appuyez sur les icônes augmenter/diminuer pour ajuster le poids, qui doit être compris entre 100 g et 2 kg.
- 3) Appuyez sur Démarrage/+30sec/Confirmer  pour démarrer le processus de décongélation.

## 7 Décongeler par temps

- 1) Appuyez quatre fois sur l'icône tactile de fonction  « 1:00 » apparaîtra sur l'écran.
- 2) Utilisez le régulateur tactile ou les icônes augmenter/diminuer pour régler le temps de cuisson.
- 3) Appuyez sur Démarrage/+30sec/Confirmer  pour démarrer le processus de décongélation.

Note : lorsque la moitié du temps de cuisson est écoulée, l'appareil bipera pour vous rappeler de retourner les aliments. Sinon, le four micro-ondes continuera à fonctionner.

## 8 Cuisson rapide

- 1) En mode veille, appuyez sur Démarrage/+30Sec/Confirmer  pour cuire les aliments à une puissance de 100 % pendant 30 secondes. Chaque fois que vous appuyez sur l'icône , le temps augmentera de 30 secondes. La valeur maximale est de 95 minutes.

Note : La cuisson rapide ne peut pas être réglée dans le mode de décongélation par poids ou dans le menu automatique.

## 9 Système de sécurité enfants

Vous pouvez utiliser cette fonction pour empêcher les enfants d'allumer accidentellement le four.

### Activer la Sécurité enfants

En mode veille, appuyez sur l'icône tactile Verrouillage/Annuler  pendant trois secondes. Vous entendrez un long bip et l'icône de verrouillage apparaîtra à l'écran.



**Désactiver la Sécurité enfants**

En mode verrouillé, appuyez sur l'icône tactile Verrouillage/Annuler  pendant trois secondes. Vous entendrez un long bip.

**10 Consulter le temps**

- 1) Si vous avez réglé le temps, l'heure actuelle s'affichera pendant trois secondes en appuyant sur l'icône tactile de l'horloge/minuterie  pendant la cuisson.

**11 Menu automatique**

- 1) En mode veille, appuyez sur l'icône tactile du menu prédéterminé  et « A-1 » apparaîtra sur l'écran.
- 2) Appuyez plusieurs fois sur l'icône  pour sélectionner le menu souhaité. Dix menus prédéterminés sont disponibles.
- 3) Utilisez le régulateur tactile ou les icônes augmenter/diminuer pour régler le poids des aliments.
- 4) Appuyez sur l'icône tactile Démarrage/+30sec/Confirmer  pour lancer la cuisson.

**Tableau des menus prédéterminés**

MENU	POIDS (g)	ÉCRAN	POTENCIA
A1 POMES DE TERRE	1 (230 g environ)	1	P100
	2 (460 g environ)	2	
	3 (690 g environ)	3	
A2 VIANDE	150 g	150 g	P80
	300 g	300 g	
	450 g	450 g	
	600 g	600 g	
A3 POISSON	150 g	150 g	P80
	250 g	250 g	
	350 g	350 g	
	450 g	450 g	
	650 g	650 g	

A4 LÉGUMES	150 g	150 g	P100
	350 g	350 g	
	500 g	500 g	
A5 BOISSONS	1 tasse (240 g)	1	P100
	2 tasses (480 g)	2	
	3 tasses (720 g)	3	
A6 PÂTES	50 g (eau froide 450 g)	50 g	P80
	100 g (eau froide 800 g)	100 g	
	150 g (eau froide 1200 g)	150 g	
A7 POP-CORN	100 g	100 g	P100
A8 PIZZA	200 g	200 g	P100/G-1
	400 g	400 g	

## 5. NETTOYAGE ET ENTRETIEN

- Avec un entretien et un nettoyage minutieux, votre four conservera son apparence et restera en bon état. Vous trouverez ci-dessous des instructions pour le nettoyage et l'entretien de ce produit.
- Risque de décharge électrique. L'humidité qui pénètre dans l'appareil peut provoquer une décharge électrique. N'utilisez pas de nettoyeurs haute pression ou de nettoyeurs à vapeur.
- Risque de brûlures. Ne nettoyez jamais l'appareil immédiatement après l'avoir éteint. Laissez-le refroidir.
- Risque de lésions graves pour la santé. L'énergie des micro-ondes peut s'échapper si la porte du four ou son joint sont endommagés. N'utilisez jamais l'appareil si la porte ou le joint de la porte est endommagé, contactez le Service d'Assistance Technique de Cecotec.
- Veillez à débrancher l'appareil du réseau électrique.
- Après utilisation, essuyez l'intérieur du four micro-ondes avec un chiffon légèrement humide.
- Lavez les accessoires avec de l'eau et du liquide vaisselle.
- Le cadre, le joint de la porte et les pièces adjacentes doivent être soigneusement

## FRANÇAIS

nettoyés à l'aide d'un chiffon humide lorsqu'ils sont sales.

- N'utilisez pas de nettoyeurs abrasifs ou de grattoirs métalliques tranchants pour nettoyer la vitre de la porte du four, car ils risquent de rayer la surface, ce qui pourrait provoquer la rupture de la vitre.

### Avertissement

Les légères différences de couleur sur la partie avant de l'appareil sont dues à l'utilisation de différents matériaux, tels que le verre, le plastique et le métal.

### Conseil de nettoyage

Pour faciliter le nettoyage des parois intérieures du four : Mettez un demi-citron dans un bol, ajoutez 300 ml d'eau et faites chauffer à 100 % de puissance au micro-ondes pendant 10 minutes. Nettoyez l'extérieur de l'appareil avec un chiffon doux et sec.

## 6. RÉOLUTION DE PROBLÈMES

- Les problèmes de fonctionnement ont souvent des explications simples. Consultez le tableau de problèmes avant d'appeler le Service Après-Vente de Cecotec.
- Risque de choc électrique ! Une mauvaise réparation peut être dangereuse. Veuillez contacter le Service Après-Vente Officiel de Cecotec.

Normal	
Le four micro-ondes perturbe la réception de la télévision.	La réception de la radio et de la télévision peut être perturbée lorsque le four micro-ondes fonctionne. Ce phénomène est similaire aux interférences provoquées par les petits appareils électriques tels que les mixeurs, les aspirateurs et les ventilateurs électriques.
Faible éclairage.	Pendant la cuisson avec le mode Micro-ondes à faible puissance, l'éclairage du four peut devenir faible.
De la vapeur s'accumule à la porte et de l'air chaud sort de la grille de ventilation.	Pendant la cuisson, la vapeur sort des aliments. La plus grande partie de la vapeur s'échappe par les orifices d'aération, mais elle peut s'accumuler dans des endroits froids tels que la porte du four.



Problème	Cause	Solution
L'appareil ne s'allume pas.	Le câble d'alimentation n'est pas branché correctement.	Débranchez l'appareil et branchez-le de nouveau après 10 secondes.
	Fusible grillé ou disjoncteur différentiel défectueux.	Veillez contacter le Service Après-Vente Officiel de Cecotec.
	Problème de tension de sortie de la prise de courant.	Testez la prise avec un autre appareil électrique.
L'appareil ne réchauffe pas	La porte du four micro-ondes n'est pas correctement fermée.	Fermez bien la porte.

## 7. SPÉCIFICATIONS TECHNIQUES

Référence : 02838 / 02839 / 02840

Produit : Hexa MW703800 Glass Black / Bolero Hexa MW703800 Glass White / Bolero Hexa MW703800 Glass Grey

Tension nominale : 230 V~

Fréquence nominale : 50 Hz

Puissance nominale d'entrée (micro-ondes) : 1450 W

Puissance nominale de sortie (micro-ondes) : 900 W

Puissance nominale d'entrée (grill) : 1100 W

Fréquence du micro-ondes : 2450 MHz

Les spécifications techniques peuvent être modifiées sans notification préalable afin d'améliorer la qualité du produit.

Produit fabriqué en Chine | Conçu en Espagne

## 8. RECYCLAGE DES ÉQUIPEMENTS ÉLECTRIQUES ET ÉLECTRONIQUES



Ce symbole indique que, conformément à la réglementation en vigueur, le produit et/ou la batterie doivent être éliminés séparément des déchets municipaux. Lorsque ce produit atteint la fin de sa vie utile, vous devez retirer les piles ou batteries et les apporter à un point de collecte désigné par les autorités locales.

## FRANÇAIS

Pour obtenir des informations détaillées sur la manière la plus adéquate de vous défaire de vos appareils électriques et électroniques et/ou des batteries correspondantes, vous devez contacter les autorités locales.

Le respect des directives susmentionnées contribuera à la protection de l'environnement.

### 9. GARANTIE ET SAV

Cecotec est responsable envers l'utilisateur final ou le consommateur de tout défaut de conformité existant au moment de la livraison du produit dans les termes, conditions et délais établis par la réglementation applicable.

Il est recommandé que les réparations soient effectuées par du personnel qualifié.

Si vous détectez un incident ou un problème avec le produit, vous devez contacter le Service Après-Vente officiel de Cecotec au +34 9 63 21 07 28.

### 10. COPYRIGHT

Les droits de propriété intellectuelle des textes de ce manuel appartiennent à CECOTEC INNOVACIONES, S.L. Tous droits réservés. Le contenu de cette publication ne peut être, en totalité ou en partie, reproduit, stocké dans un système de récupération de données, transmis ou distribué par quelque moyen que ce soit (électronique, mécanique, photocopie, enregistrement ou similaire) sans l'autorisation préalable de CECOTEC INNOVACIONES, S.L.

## 1. TEILE UND KOMPONENTEN

Abb. 1

- A. Bedienfeld
- B. Welle des Drehtisches
- C. Fenster
- D. Tür
- E. Sicherheitsschließsystem an der Tür
- F. Innenraum des Geräts

**Touch-Symbole.** Abb. 2

- 1. Mikrowellen-Modus
- 2. Funktionen-Symbol
- 3. Uhr/Timer
- 4. Verringerungssymbol (unten)
- 5. Einstellungsleiste
- 6. Vergrößerungssymbol (oben)
- 7. Automatisches Menü
- 8. Sperren/Abbrechen
- 9. Start/+30Sek/Bestätigen

**Bildschirm.** Abb. 3

- 1. Mikrowellen-Anzeiger
- 2. Anzeiger für die Vergären-Funktion
- 3. Abtauanzeiger
- 4. Schnellvorwärmfunktion-Anzeiger
- 5. Drehspieß-Funktion-Anzeiger
- 6. Symbol Blockierung
- 7. Internes Lichtsymbol

HINWEIS:

Die Grafiken in dieser Bedienungsanleitung sind schematische Darstellungen und entsprechen möglicherweise nicht genau dem Gerät.

## 2. VOR DEM GEBRAUCH

- Dieses Gerät ist so verpackt, dass es während des Transports geschützt bleibt. Nehmen Sie das Gerät aus dem Karton und entfernen Sie das gesamte Verpackungsmaterial. Bewahren Sie die Verpackung an einem sicheren Ort auf, damit das Gerät nicht beschädigt wird, wenn Sie ihn später transportieren müssen. Wenn Sie die Originalverpackung

## DEUTSCH

entsorgen möchten, stellen Sie sicher, dass alle Artikel wiederverwerten.

- Prüfen Sie, ob die Lieferung vollständig und in gutem Zustand ist. Wenn die Lieferung fehlt oder nicht in gutem Zustand ist, kontaktieren Sie den technischen Kundendienst von Cecotec.

### **Vollständiger Inhalt**

1. Backofen
2. Drehbarer Glasteller
3. Drehtellerhalterung/Ring
4. Erhöhtes Gestell mit Füßen (zum Grillen und Toasten von Brot oder als Unterlage für flaches Geschirr)
5. Welle des Drehtisches
6. Bedienungsanleitung

## **3. MONTAGE**

### **Einbau und Anschluss**

- Dieses Produkt ist ausschließlich für die Installation als Einbaugerät vorgesehen. Es ist nicht für die Verwendung auf Arbeitsplatten oder in Schränken vorgesehen.
- Lesen Sie die Installationsanleitung sorgfältig durch.
- Das Gerät muss in einen Schrank oder ein Wandregal mit einer Breite von 60 cm eingebaut werden.
- Das Gerät ist mit einem Stecker ausgestattet und darf nur an eine ordnungsgemäß installierte geerdete Steckdose angeschlossen werden.
- Die Netzspannung muss mit den Angaben auf dem Typenschild des Geräts übereinstimmen.
- Der Einbau der Steckdose und das Auswechseln des Anschlusskabels darf nur von einer Elektrofachkraft durchgeführt werden. Ist der Stecker nach der Installation des Geräts nicht zugänglich, ist ein einpoliger Trennschalter mit einem Kontaktabstand von mindestens 3 mm auf einer Seite anzubringen.
- Adapter, multidirektionale Steckdoseneleisten und Verlängerungskabel dürfen nicht verwendet werden. Eine Überlastung kann eine Brandgefahr darstellen.
- Die zugängliche Oberfläche des Geräts kann während und nach dem Betrieb hohe Temperaturen erreichen.
- In Abbildung 6 sehen Sie die für den Einbau erforderlichen Abmessungen. Die Abmessungen sind in mm angegeben.
- Die Möbel, in die das Gerät eingebaut wird, müssen bis zu 95°C hitzebeständig sein.
- Die Mindestinstallationshöhe muss 85 cm betragen.
- Tragen oder halten Sie das Gerät nicht am Türgriff. Der Türgriff kann das Gewicht des Geräts nicht tragen und könnte brechen.

**Montage**

1. Schieben Sie den Backofen in den ausgewählten Schrank und achten Sie darauf, dass er sich in der Mitte der Öffnung befindet. Vergewissern Sie sich, dass der Ofen waagrecht steht und richtig positioniert ist, bevor Sie mit dem Einbau fortfahren.
2. Sobald der Backofen in seiner richtigen Position ist, befestigen Sie ihn sicher im Schrank. Öffnen Sie die Backofentür und befestigen Sie sie mit den mitgelieferten Schrauben. Abb. 7

**Wichtig**

Achten Sie beim Einbau des Einbaubackofens unbedingt darauf, dass Sie das Anschlusskabel nicht verdrehen.

Reinigen Sie das Innere des Mikrowellenofens und setzen Sie den Drehteller wieder ein. Wenn Sie das Gerät zum ersten Mal einbauen, entfernen Sie bitte die Verpackung und das Klebeband von der Drehscheibenwelle. Reinigen Sie auch das Zubehör.

**Drehscheibe aufstellen.** Abb. 5

1. Setzen Sie den Bügel oder den Drehring in die entsprechende Aussparung.
2. Setzen Sie die Drehscheibe auf den Ring. Bringen Sie die unteren Kerben in der Mitte des Drehtellers zwischen den drei Wellenrollen an.
3. Vergewissern Sie sich, dass der Drehteller auf die Welle passt und richtig in der inneren Aussparung des Geräts sitzt. Die Achsrollen müssen in die im Boden des Drehtellers integrierten Aussparungen passen.

**Hinweis:**

- Verwenden Sie das Gerät niemals ohne den Drehteller. Vergewissern Sie sich, dass er richtig montiert ist. Der Drehteller kann sich im oder gegen den Uhrzeigersinn drehen.
- Drehen Sie die Schüssel niemals auf den Kopf. Die Drehbewegung des Drehtellers darf niemals blockiert werden.
- Die Glasplatte, die Wellenbaugruppe und die Schwenkhalterung müssen immer vor der Inbetriebnahme installiert werden.
- Sowohl die Lebensmittel als auch die Behälter müssen immer auf den Glasteller gestellt werden.
- Wenn die Glasschale oder der Drehring Risse aufweist oder bricht, wenden Sie sich bitte an den technischen Kundendienst von Cecotec.

**Mikrowellengeeignete Materialien**

Utensilien	Hinweis
Bräunungsschale	Folgen Sie bitte die Anweisungen des Herstellers. Der Boden der Bräunungsschale muss mindestens 5 mm über dem Drehteller liegen. Bei unsachgemäßem Gebrauch kann der Plattenteller kaputt gehen.
Geschirr	Nur für Mikrowelle geeignet. Folgen Sie bitte die Anweisungen des Herstellers. Verwenden Sie kein zerbrochenes oder zerkleinertes Geschirr.
Glaskannen	Nehmen Sie immer den Deckel ab. Nur zum Erhitzen von Speisen bis zum Lauwarmwerden verwenden. Die meisten Glasgefäße sind nicht hitzebeständig und können zerbrechen.
Glasgeschirr	Nur hitzebeständige Glaswaren für den Ofen. Achten Sie darauf, dass keine Metalldekorationen vorhanden sind. Verwenden Sie keine zerbrochenen oder abgesplitterten Teller.
Backofen-Kochbeutel	Folgen Sie bitte die Anweisungen des Herstellers. Nicht mit einem Metallband verschließen. Machen Sie Schlitze, damit der Dampf entweichen kann.
Pappteller und -becher	Verwenden Sie es nur zum kurzzeitigen Kochen/Heizen verwenden. Lassen Sie den Backofen während des Garens nicht unbeaufsichtigt.
Küchenpapier	Verwenden Sie es, um Speisen beim Aufwärmen zu bedecken und um Fette zu absorbieren. Verwenden Sie es zum Kochen nur für kurze Zeit und unter Aufsicht.
Backpapier	Verwenden Sie es als Abdeckung, um Spritzer zu vermeiden, oder als Dampffolie.
Kunststoff	Nur für Mikrowelle geeignet. Folgen Sie bitte die Anweisungen des Herstellers. Es sollte als „mikrowellengeeignet“ gekennzeichnet sein. Einige Kunststoffbehälter werden weich, wenn die Lebensmittel darin wärmer werden. Die „Kochsäcke“ und fest verschlossene Plastikbeutel sollten entsprechend den Anweisungen auf der Verpackung aufgeschnitten, perforiert oder belüftet werden.



Filmpapier	Nur für Mikrowelle geeignet. Verwenden Sie es zum Abdecken von Speisen während des Kochens, um die Feuchtigkeit zu bewahren. Achten Sie darauf, dass die Plastikfolie die Lebensmittel nicht berührt.
Thermometer	Nur für die Mikrowelle geeignet (Fleisch- und Süßwarenthermometer).
Wachspapier	Als Abdeckung verwenden, um Spritzer zu vermeiden und die Feuchtigkeit zu speichern.

### Nicht mikrowellengeeignete Materialien

Utensilien	Hinweis
Aluminium-Schale	Es könnte sich biegen. Geben Sie das Essen in eine mikrowellengeeignete Schüssel.
Karton mit Metallgriff	Es könnte sich biegen. Geben Sie das Essen in eine mikrowellengeeignete Schüssel.
Metallische Utensilien oder mit Metallischer Verzierung.	Das Metall schützt die Lebensmittel vor der Mikrowellenenergie. Geschirr mit Metallischer Verzierung könnten gebogen werden.
Metallverschlüsse	Es könnte sich verbiegen und Flammen in der Mikrowelle verursachen.
Kraft-Beutel	Es könnte Flammen in der Mikrowelle verursachen.
Polystyrolschaum	Es könnte schmelzen und die Flüssigkeit im Inneren verunreinigen, wenn es hohen Temperaturen ausgesetzt wird.
Holz	Holz kann bei der Verwendung in der Mikrowelle austrocknen und reißen oder brechen.

## 4. BEDIENUNG



### 1 Zeiteinstellung

- 1) Drücken Sie einmal auf das Uhr/Timer-Symbol  und „00:00“ wird angezeigt.
- 2) Verwenden Sie den Schieberegler oder drücken Sie die Taste nach oben/unten, um den Wert der Stunden einzustellen, der zwischen 0 und 23 liegen muss.
- 3) Drücken Sie zur Bestätigung erneut  auf das Symbol

## DEUTSCH



- 4) Verwenden Sie den Schieberegler oder die Auf-/Ab-Symbole, um die Minuten einzustellen. Die konfigurierbare Zeit reicht von 0 bis 59 Minuten.
- 5) Drücken Sie zur Bestätigung erneut  auf das Symbol

### 2 Timer



- 1) Drücken Sie einmal auf das Uhr/Timer-Symbol  und „00:00“ wird angezeigt.
- 2) Verwenden Sie den Schieberegler oder drücken Sie die Taste nach oben/unten, um die Zeit einzustellen, die zwischen 0:05 und 95:00 Minuten liegen muss.
- 3) Drücken Sie zur Bestätigung das Touch-Symbol Start/+30sec/Bestätigen .

### 3 Mikrowelle

Leistungsstufe	100%	80%	50%	30%	10 %
Display	P10	P8	P5	P3	P1



- 1) Drücken Sie im Standby-Modus auf das Mikrowellen-Touch-Symbol  und auf dem Display erscheint „P10“.
- 2) Drücken Sie wiederholt auf das Symbol , um die Leistungsstufe einzustellen. Es sind 5 Leistungsstufen verfügbar.
- 3) Verwenden Sie den Schieberegler oder die Auf-/Ab-Symbole, um die Garzeit einzustellen.
- 4) Drücken Sie das Touch-Symbol Start/+30 Sek./Bestätigung , um den Garvorgang zu starten.

### 4 Grill

- 1) Drücken Sie das Funktions-Touch-Symbol einmal und „G-1“ wird angezeigt .
- 2) Verwenden Sie den Schieberegler oder die Auf-/Ab-Symbole, um die Garzeit einzustellen.
- 3) Drücken Sie das Touch-Symbol Start/+30 Sek./Bestätigung , um den Garvorgang zu starten.

Hinweis: Wenn die Hälfte der Garzeit verstrichen ist, erinnert Sie das Gerät mit einem Piepton daran, das Essen zu wenden. Andernfalls wird der Mikrowellenherd weiter betrieben.

### 5 Kombierter Modus



- 1) Drücken Sie das Funktions-Touch-Symbol einmal und „G-1“ wird angezeigt . Drücken wiederholt das Funktions-Touch-Symbol , um die Leistungsstufe einzustellen. „C1“, „C2“, „C3“ und „C4“ werden in dieser Reihenfolge angezeigt.
- 2) Verwenden Sie den Schieberegler oder die Auf-/Ab-Symbole, um die Garzeit einzustellen.
- 3) Drücken Sie das Touch-Symbol Start/+30 Sek./Bestätigung , um den Garvorgang zu starten.

Die Modi werden wie in der folgenden Tabelle dargestellt kombiniert:





C-1	Mikrowelle 55%	Grill 45%
C-2	Mikrowelle 36%	Grill 64%

## 6 Auftauen nach Gewicht



- 1) Drücken Sie das Funktions-Touch-Symbol  dreimal und „0,1 kg“ wird angezeigt.
- 2) Verwenden Sie den Schieberegler oder das Auf/Ab-Symbol, um das Gewicht einzustellen, das zwischen 100 g und 2 kg liegen muss.
- 3) Drücken Sie Start/+30sec/Bestätigen , um den Auftauprozess zu starten.

## 7 Auftauen nach Zeit

- 1) Drücken Sie das Funktions-Touch-Symbol  viermal und „1:00“ wird angezeigt.
- 2) Verwenden Sie den Schieberegler oder die Auf-/Ab-Symbole, um die Garzeit einzustellen.
- 3) Drücken Sie Start/+30sec/Bestätigen , um den Auftauprozess zu starten.

Hinweis: Wenn die Hälfte der Garzeit verstrichen ist, erinnert Sie das Gerät mit einem Piepton daran, das Essen zu wenden. Andernfalls wird der Mikrowellenherd weiter betrieben.

## 8 Schnelles Kochen

- 1) Drücken Sie im Standby-Modus die Taste Start/+30Sec/Bestätigen , um die Speisen 30 Sekunden lang auf 100 % Leistungsstufe zu garen. Jedes Mal, wenn das Symbol  gedrückt wird, verlängert sich die Zeit um 30 Sekunden. Der Höchstwert liegt bei 95 Minuten.

Hinweis: Das Schnellgaren kann nicht im Modus Auftauen nach Gewicht oder im Automatikmenü eingestellt werden.

## 9 Kinderversicherung

Sie können diese Funktion verwenden, um zu verhindern, dass Kinder den Backofen versehentlich einschalten.

### Blockierung Aktivieren:

Halten Sie im Standby-Modus das Touch-Symbol „Sperrn/Abbrechen“  drei Sekunden lang gedrückt. Es ertönt ein langer Signalton und das Sperrsymbol erscheint auf dem Display.

### Blockierung Deaktivieren:



Halten Sie im gesperrten Zustand das Touch-Symbol „Sperrn/Abbrechen“  drei Sekunden lang gedrückt. Es ertönt ein langer Piepton.

## DEUTSCH

### 10 Abfragefunktion

- 1) Wenn die Uhr eingestellt wurde, wird die aktuelle Uhrzeit drei Sekunden lang angezeigt, wenn Sie das Touch-Symbol „Uhr/Timer“ drücken  en el estado de cocción.

### 11 Automatisches Menü

- 1) Drücken Sie im Standby-Modus das Auto-Menü-Symbol  und „A-1“ wird auf dem Display angezeigt.
- 2) Drücken Sie wiederholt auf das Symbol , um das gewünschte Menü auszuwählen. Es sind 10 automatische Menüs verfügbar.
- 3) Verwenden Sie den Schieberegler oder die Auf-/Ab-Symbole, um das Gewicht der Lebensmittel einzustellen.
- 4) Drücken Sie das Touch-Symbol Start/+30 Sek./Bestätigung , um den Garvorgang zu starten.

### Tabelle der automatischen Menüs

MENÜ	GEWICHT (g)	ANZEIGE	LEISTUNG
A1 KARTOFFELN	1 (circa. 230g)	1	P100
	2 (circa. 460g)	2	
	3 (circa. 690g)	3	
A2 FLEISCH	150 g	150 g	P80
	300 g	300 g	
	450 g	450 g	
	600 g	600 g	
A3 FISH	150 g	150 g	P80
	250 g	250 g	
	350 g	350 g	
	450 g	450 g	
	650 g	650 g	
A4 GEMÜSE	150 g	150 g	P100
	350 g	350 g	
	500 g	500 g	

A5 GETRÄNKE	1 Tasse (240g)	1	P100
	2 Tasse (480g)	2	
	3 Tasse (720g)	3	
A6 NUDELN	50 g (kaltes Wasser 450g)	50 g	P80
	100 g (kaltes Wasser 800g)	100 g	
	150 g (kaltes Wasser 1200g)	150 g	
A7 POPCORN	100 g	100 g	P100
A8 PIZZA	200 g	200 g	P100/G-1
	400 g	400 g	

## 5. REINIGUNG UND WARTUNG

- Bei sorgfältiger Pflege und Reinigung wird Ihr Backofen sein Aussehen behalten und in gutem Zustand bleiben. Nachstehend finden Sie Hinweise zur Reinigung und Pflege dieses Produkts.
- Gefahr eines Stromschlags. Feuchtigkeit, die in das Gerät eindringt, kann einen elektrischen Schlag verursachen. Verwenden Sie keine Hochdruckreiniger oder Dampfreiniger.
- Gefahr von Verbrennungen. Reinigen Sie das Gerät niemals unmittelbar nach dem Ausschalten. Lassen Sie es abkühlen.
- Gefahr ernster Gesundheitsschäden. Bei sorgfältiger Pflege und Reinigung wird Ihr Backofen sein Aussehen behalten und in gutem Zustand bleiben. Benutzen Sie das Gerät nicht, wenn die Tür oder die Türdichtung beschädigt ist, wenden Sie sich an den technischen Kundendienst von Cecotec.
- Ziehen Sie unbedingt den Netzstecker des Geräts aus der Steckdose.
- Wischen Sie das Innere des Mikrowellenofens nach dem Gebrauch mit einem leicht feuchten Tuch ab.
- Waschen Sie das Zubehör mit Wasser und Seife.
- Der Rahmen, die Türdichtung und die angrenzenden Teile sollten bei Verschmutzung vorsichtig mit einem feuchten Tuch gereinigt werden.
- Verwenden Sie zum Reinigen der Backofentür keine Scheuermittel oder scharfe Metallschaber, da diese die Oberfläche zerkratzen können, was zu einem Bruch des Glases führen kann.

## DEUTSCH

Hinweis:

Leichte Farbunterschiede auf der Vorderseite des Geräts sind auf die Verwendung unterschiedlicher Materialien wie Glas, Plastik und Metall zurückzuführen.

### Hinweise zur Reinigung

Zur Erleichterung der Reinigung der Innenwände des Backofens: Eine halbe Zitrone in eine Schüssel geben, 300 ml Wasser hinzufügen und 10 Minuten lang bei 100 % Leistung in der Mikrowelle erhitzen. Reinigen Sie die Außenseite des Geräts mit einem weichen, trockenen Tuch.

## 6. PROBLEMBEHEBUNG

- Für Fehlfunktionen gibt es oft einfache Erklärungen. Lesen Sie die Tabelle zur Fehlerbehebung, bevor Sie den technischen Kundendienst anrufen.
- Gefahr von Stromschlag! Eine unsachgemäße Reparatur kann gefährlich sein. Kontaktieren Sie den offiziellen Technischen Kundendienst von Cecotec.

Normal	
Der Mikrowellenherd stört den Fernsehempfang.	Der Radio- und Fernsehempfang kann gestört werden, wenn der Mikrowellenherd in Betrieb ist. Sie ist vergleichbar mit Störungen durch kleine Elektrogeräte wie Mixer, Staubsauger und Ventilatoren.
Gedimmtes Licht der Mikrowelle	Beim Garen im Mikrowellenherd mit niedriger Leistung kann das Licht des Backofens schwächer werden.
In der Tür bildet sich Dampf, und aus den Lüftungsöffnungen strömt heiße Luft.	Während des Garens entweicht Dampf aus den Lebensmitteln. Das meiste davon wird durch die Entlüftungsöffnungen austreten. Es kann sich jedoch an kalten Stellen wie der Backofentür ansammeln.

Problem	Ursache	Lösung
Das Gerät schaltet sich nicht an.	Das Netzkabel ist nicht richtig eingesteckt.	Ziehen Sie den Stecker aus der Steckdose und stecken Sie ihn nach 10 Sekunden wieder ein.
	Durchgebrannte Sicherung oder defekter Fehlerstromschutzschalter.	Kontaktieren Sie den offiziellen Technischen Kundendienst von Cecotec.
	Problem mit der Ausgangsspannung der Steckdose	Testen Sie den Stecker mit einem anderen elektrischen Gerät
Das Gerät heizt nicht	Die Tür des Mikrowellenherds ist nicht richtig geschlossen.	Schließen Sie die Tür fest zu.

## 7. TECHNISCHE SPEZIFIKATIONEN

Referenz des Gerätes: 02838 / 02839 / 02840

Produkt: Hexa MW703800 Glass Black / Bolero Hexa MW703800 Glass White / Bolero Hexa MW703800 Glass Grey

Nennspannung: 230 V~

Nennfrequenz: 50 Hz

Nenneingangsleistung (Mikrowelle) 1450 W

Nennausgangsleistung (Mikrowelle): 900 W

Nenneingangsleistung (Grill): 1100 W

Mikrowellenfrequenz: 2450 MHz

Die technischen Daten können ohne vorherige Ankündigung geändert werden, um die Produktqualität zu verbessern.

Made in China | Entworfen in Spanien

## 8. RECYCLING VON ELEKTRO- UND ELEKTRONIKGERÄTEN



Dieses Symbol weist darauf hin, dass das Produkt und/oder die Batterie gemäß den geltenden Vorschriften getrennt vom Haushaltsabfall entsorgt werden muss. Wenn dieses Produkt das Ende seiner Nutzungsdauer erreicht hat, sollten Sie die Batterien/Akkus entfernen und es zu einer von den örtlichen Behörden bestimmten Sammelstelle bringen.

## DEUTSCH

Die Verbraucher müssen sich mit Ihren örtlichen Behörden oder Einzelhändlern in Verbindung setzen, um Informationen über die ordnungsgemäße Entsorgung ihrer Altgeräte und/ oder ihre Akkus zu erhalten.

Die Einhaltung der oben genannten Leitlinien trägt zum Schutz der Umwelt bei.

## 9. GARANTIE UND KUNDENDIENST

Cecotec haftet gegenüber dem Endnutzer oder Verbraucher für jegliche Konformitätsmängel, die zum Zeitpunkt der Lieferung des Produkts bestehen, gemäß den in den geltenden Vorschriften festgelegten Bedingungen und Fristen.

Es wird empfohlen, dass Reparaturen von qualifiziertem Personal durchgeführt werden.

Sollte unerwartet eine Störung auftreten oder haben Sie Fragen über Ihrem Produkt, können Sie sich mit dem Kundendienst in Verbindung setzen über die Telefonnummer: +34 96 321 07 28.

## 10. COPYRIGHT

Die geistigen Eigentumsrechte an den Texten in dieser Bedienungsanleitung liegen bei CECOTEC INNOVACIONES, S.L. Alle Rechte vorbehalten. Der Inhalt dieser Veröffentlichung darf ohne vorherige Genehmigung von CECOTEC INNOVACIONES, S.L. weder ganz noch teilweise vervielfältigt, in einem Wiederherstellungssystem gespeichert, übertragen oder verbreitet werden (elektronisch, mechanisch, Fotokopie, Aufzeichnung oder ähnliches).

## 1. PARTI E COMPONENTI

Fig. 1

- A. Pannello di controllo
- B. Albero del piatto girevole
- C. Finestra di visualizzazione
- D. Sportello
- E. Sistema di blocco di sicurezza dello sportello
- F. Vano interno

**Icone.** Fig. 2

1. Icona Microonde
2. Icona di funzione
3. Icona Ora/timer
4. Icona di riduzione
5. Corsore di regolazione
6. Icona di aumento
7. Icona Menu automatico
8. Icona Blocca/annulla
9. Icona Avvia/+30sec/conferma

**Display.** Fig. 3

1. Spia Microonde
2. Spia Fermentazione
3. Spia Scongellamento
4. Spia Preriscaldamento rapido
5. Spia Girarrosto
6. Spia di blocco
7. Spia della luce

NOTA BENE:

Le immagini di questo manuale sono rappresentazioni schematiche e potrebbero non corrispondere esattamente all'apparecchio.

## 2. PRIMA DELL'USO

- Questo apparecchio ha un imballaggio progettato per proteggerlo durante il trasporto. Estrarre l'apparecchio dalla scatola e rimuovere tutto il materiale presente nell'imballaggio. Conservare la scatola originale e gli altri elementi in un luogo sicuro

## ITALIANO

per prevenire danni all'apparecchio in caso di necessità di trasportarlo in futuro. Se si desidera smaltire l'imballaggio originale, assicurarsi di riciclare tutti gli elementi in modo appropriato.

- Verificare che tutte le parti e componenti siano inclusi e in buono stato. Se uno di essi mancasse o non fosse in buone condizioni, contattare immediatamente il Servizio di Assistenza Tecnica ufficiale di Cecotec.

### **Contenuto della scatola**

1. Forno
2. Piatto girevole in vetro
3. Supporto rotante del piatto girevole
4. Griglia rialzata (per grigliare e tostare il pane o come supporto per piatti poco profondi)
5. Albero del piatto girevole
6. Il presente manuale di istruzioni

## **3. INSTALLAZIONE**

### **Installazione e collegamento**

- Questo apparecchio è stato progettato esclusivamente per l'installazione a incasso. Non è stato progettato per uso su piano da cucina o dentro armadietti.
- Leggere attentamente le istruzioni per l'uso.
- L'apparecchio deve essere installato in un mobile o scaffale da parete con una larghezza di 60 cm.
- L'apparecchio è dotato di una spina e deve essere collegato solo a una presa di corrente con messa a terra correttamente installata.
- Assicurarsi che l'alimentazione di rete corrisponda alle indicazioni riportate sulla targhetta dell'apparecchio.
- Rivolgersi unicamente a un elettricista qualificato per la corretta installazione della presa di corrente o sostituzione del cavo di alimentazione. Se la spina risulta inaccessibile dopo l'installazione dell'apparecchio, collocare un interruttore di isolamento unipolare con una separazione minima dei contatti di 3 mm a uno dei lati dell'apparecchio.
- Non usare adattatori, ciabatte multipresa o prolunghe per evitare il sovraccarico dell'apparecchio e il conseguente rischio di incendio.
- La superficie accessibile dell'apparecchio può raggiungere temperature elevate durante e dopo il funzionamento.
- Nella figura 6 sono riportate le dimensioni per l'installazione. Le dimensioni sono in mm.
- Assicurarsi che il mobile di installazione sia resistente a temperature di fino a 95 °C.
- L'altezza minima di installazione deve essere di 85 mm.
- Non trasportare o tenere l'apparecchio dalla maniglia dello sportello. La maniglia dello sportello non può supportare il peso dell'apparecchio e potrebbe rompersi.



**Installazione**

3. Inserire il forno nel mobile selezionato, assicurandosi di collocarlo bene al centro dell'apertura. Assicurarsi che il forno sia a livello e posizionato correttamente prima di proseguire con l'installazione.
4. Una volta posizionato correttamente il forno, procedere a fissarlo saldamente al mobile. Aprire lo sportello del forno e usare le viti in dotazione per fissarlo in posizione. Fig. 7

**Importante**

Evitare di attorcigliare il cavo di collegamento durante l'installazione del forno combinato a incasso.

Pulire l'interno del forno combinato e reinstallare il piatto girevole. Se è la prima volta che si installa l'apparecchio, accertarsi di rimuovere tutti gli imballaggi e il nastro dall'albero del piatto girevole. Pulire anche gli accessori.

**Posizionamento del piatto girevole.** Fig. 5

1. Adattare il supporto rotante al corrispondente incavo interno.
2. Posizionare il piatto girevole sul supporto rotante adattandolo all'albero.
3. Assicurarsi che l'albero si inserisca correttamente negli incavi centrali inferiori del piatto girevole.

**Nota bene:**

- Non usare mai l'apparecchio senza piatto girevole. Verificare che sia collocato correttamente. Il piatto girevole può girare sia in senso orario che in senso antiorario.
- Non capovolgere mai il piatto. Assicurarsi di non ostacolare mai il movimento rotatorio del piatto.
- Assicurarsi che il piatto girevole in vetro e il supporto rotante siano installati prima di ogni uso.
- Sia gli alimenti che i recipienti devono essere collocati sempre sul piatto in vetro.
- Se il piatto girevole o il supporto rotante si incrina o si rompe, contattare il Servizio di Assistenza Tecnica di Cecotec.

**Materiali e utensili compatibili con l'uso**

Utensile	Nota bene
Piatto Crispy	Seguire le istruzioni indicate dal produttore. Il fondo del piatto Crispy deve trovarsi ad almeno 5 mm sopra il piatto girevole. Un uso incorretto può rompere il piatto girevole.

## ITALIANO

Stoviglia	Adatta solamente a forno a microonde. Seguire le istruzioni indicate dal produttore. Non usare piatti rotti o scheggiati.
Caraffa in vetro	Rimuovere sempre il coperchio. Utilizzare solo per riscaldare gli alimenti fino a renderli tiepidi. La maggior parte delle caraffe in vetro non è resistente al calore e può rompersi.
Stoviglia in vetro	Usare solo vetreria da forno resistente al calore. Assicurarsi che non vi siano finiture metalliche. Non utilizzare stoviglie rotte o scheggiate.
Sacchetto forno	Seguire le istruzioni indicate dal produttore. Non chiudere il laccetto senza praticare fessure per favorire la fuoriuscita del vapore dal sacchetto.
Piatti e bicchieri di carta	Utilizzare solo per cotture/riscaldamenti di breve durata. Non lasciare il forno incustodito durante il processo.
Carta da cucina	Usare solo per cotture sorvegliate di breve durata, per coprire gli alimenti da riscaldare e per assorbire i grassi.
Carta forno	Usare come copertura antischizzi o antivapore.
Plastica	Adatta solamente a forno a microonde. Seguire le istruzioni indicate dal produttore e cercare l'iscrizione "Adatto a microonde". Alcuni contenitori di plastica possono ammorbidirsi se riscaldati. I sacchetti per la cottura sottovuoto e i sacchetti di plastica ben chiusi devono essere tagliati, perforati o ventilati secondo le istruzioni riportate sulla confezione.
Pellicola trasparente	Adatta solamente a forno a microonde. Usare per coprire e trattenere l'umidità degli alimenti durante la cottura. Evitare che la pellicola tocchi il cibo.
Termometro	Adatto solamente a forno a microonde (termometro per carne e dolci).
Carta oleata	Usare come copertura per evitare schizzi e trattenere l'umidità.



### Materiali e utensili incompatibili con l'uso

Utensile	Nota bene
Vassoio in alluminio	Potrebbe deformarsi. Trasferire gli alimenti in un piatto adatto a microonde.



Cartone con manico in metallo	Potrebbe deformarsi. Trasferire gli alimenti in un piatto adatto a microonde.
Utensili in metallo o elementi decorativi in metallo	Il metallo protegge il cibo dalle microonde. Gli elementi decorativi metallici potrebbero deformarsi.
Chiusura metallica	Potrebbero deformarsi e provocare fiamme all'interno del microonde.
Sacchetti di carta	Potrebbero provocare fiamme all'interno del forno a microonde.
Polistirolo espanso	Potrebbe sciogliersi e contaminare il liquido all'interno se esposto ad alte temperature.
Legno	Potrebbe seccarsi e incrinarsi o rompersi.

## 4. FUNZIONAMENTO

### 1 Configuraizone dell'ora



- 1) Toccare l'icona Ora/timer  una volta: il display visualizzerà "00:00".
- 2) Far scorrere il cursore di regolazione o toccare le icone di aumento o riduzione per impostare le ore da 0 a 23.
- 3) Toccare nuovamente l'icona  per confermare.
- 4) Far scorrere il cursore di regolazione o toccare le icone di aumento o riduzione per impostare i minuti da 0 a 59.
- 5) Toccare nuovamente l'icona  per confermare.

### 2 Timer

- 1) Toccare l'icona Ora/timer  due volte: il display visualizzerà "00:00".
- 2) Far scorrere il cursore di regolazione o toccare le icone di aumento o riduzione per impostare il timer da 0:05 a 95:00 minuti.
- 3) Toccare l'icona Avvia/+30sec/conferma  per confermare.

### 3 Forno a microonde



Livello di potenza	100%	80%	50%	30%	10%
Display	P10	P8	P5	P3	P1

- 1) In modalità Standby, toccare l'icona Microonde : il display visualizzerà "P10".
- 2) Toccare ripetutamente l'icona  per selezionare tra i 5 livelli di potenza disponibili.

## ITALIANO



- 3) Far scorrere il cursore di regolazione o toccare le icone di aumento o riduzione per impostare il tempo di cottura.
- 4) Toccare l'icona Avvia/+30sec/conferma  per avviare la cottura.

### 4 Grill

- 1) Toccare una volta l'icona di funzione : il display visualizzerà "G-1".
- 2) Far scorrere il cursore di regolazione o toccare le icone di aumento o riduzione per impostare il tempo di cottura.
- 3) Toccare l'icona Avvia/+30sec/conferma  per avviare la cottura.

Nota bene: l'apparecchio emette un segnale acustico a metà cottura come promemoria che bisogna girare il cibo. Se non si gira il cibo a metà cottura, il forno combinato continuerà a funzionare normalmente.



### 5 Modalità combinata

- 1) Toccare una volta l'icona di funzione : il display visualizzerà "G-1". Toccare ripetutamente l'icona di funzione  per impostare il livello di potenza desiderato: il display visualizzerà "C1", "C2", "C3" e "C4" in questo ordine.
- 2) Far scorrere il cursore di regolazione o toccare le icone di aumento o riduzione per impostare il tempo di cottura.
- 3) Toccare l'icona Avvia/+30sec/conferma  per avviare la cottura.



Le modalità combinate sono riportate nella tabella seguente:

C-1	Microonde 55%	Grill 45%
C-2	Microonde 36%	Grill 64%

### 6 Scongelo in base al peso



- 1) Toccare tre volte l'icona di funzione : il display visualizzerà "0,1 kg".
- 2) Far scorrere il cursore di regolazione o toccare le icone di aumento o riduzione per impostare il peso da 100 g a 2 kg.
- 3) Toccare l'icona Avvia/+30sec/conferma  per avviare lo scongelamento.

### 7 Scongelo in base al tempo

- 1) Toccare quattro volte l'icona di funzione : il display visualizzerà "1:00".
- 2) Far scorrere il cursore di regolazione o toccare le icone di aumento o riduzione per impostare il tempo di cottura.
- 3) Toccare l'icona Avvia/+30sec/conferma  per avviare lo scongelamento.

Nota bene: l'apparecchio emette un segnale acustico a metà cottura come promemoria che bisogna girare il cibo. Se non si gira il cibo a metà cottura, il forno combinato continuerà a funzionare normalmente.

## 8 Cottura rapida

- 1) In modalità Standby, toccare l'icona Avvia/+30sec/conferma  per cuocere gli alimenti al massimo livello di potenza per 30 secondi. Toccare l'icona  per aumentare il tempo a incrementi di 30 secondi fino a un massimo di 95 minuti.

Nota bene: la cottura rapida non può essere impostata in modalità Scongelamento in base al peso o in un menu automatico.

## 9 Blocco di sicurezza per bambini

Usare questa funzione per prevenire l'azionamento indesiderato delle icone.

### Attivazione del blocco:

In modalità Standby, toccare l'icona Blocca/annulla  per tre secondi: il forno emetterà un lungo segnale acustico e la spia di blocco si accenderà.



### Disattivazione del blocco:

Per disattivare il blocco, toccare l'icona Blocca/annulla  per tre secondi : il forno emetterà un lungo segnale acustico.

## 10 Visualizzazione dell'ora

- 1) Se si desidera visualizzare l'ora durante la cottura, toccare l'icona Ora/timer  per tre secondi.

## 11 Menu automatico

- 1) In modalità Standby, toccare l'icona Menu automatico : il display visualizzerà "A-1".
- 2) Toccare ripetutamente l'icona  per selezionare tra i 10 menu automatici disponibili.
- 3) Far scorrere il cursore di regolazione o toccare le icone di aumento o riduzione per impostare il peso degli alimenti.
- 4) Toccare l'icona Avvia/+30sec/conferma  per avviare la cottura.

## Tabella dei menu automatici

Menù	PESO (g)	DISPLAY	POTENZA
A1 PATATE	1 (230 g ca.)	1	P100
	2 (460 g ca.)	2	
	3 (690 g ca.)	3	
A2 CARNE	150 g	150 g	P80
	300 g	300 g	
	450 g	450 g	
	600 g	600 g	
A3 PESCE	150 g	150 g	P80
	250 g	250 g	
	350 g	350 g	
	450 g	450 g	
	650 g	650 g	
A4 VERDURE	150 g	150 g	P100
	350 g	350 g	
	500 g	500 g	
A5 BIBITE	1 tazza (240 g)	1	P100
	2 tazze (480 g)	2	
	3 tazze (720 g)	3	
A6 PASTA	50 g (acqua fredda 450 g)	50 g	P80
	100 g (acqua fredda 800 g)	100 g	
	150 g (acqua fredda 1200 g)	150 g	
A7 POP CORN	100 g	100 g	P100

A8 PIZZA	200 g	200 g	P100/G-1
	400 g	400 g	

## 5. PULIZIA E MANUTENZIONE

- Con un'attenta cura e pulizia, il forno manterrà il suo aspetto e rimarrà in buone condizioni. Di seguito si trovano le istruzioni per la pulizia e la cura dell'apparecchio.
- Pericolo di scosse elettriche. L'umidità che penetra nell'apparecchio può causare scosse elettriche. Non usare pulitori ad alta pressione o a vapore.
- Rischio di ustioni: non pulire mai l'apparecchio immediatamente dopo averlo spento. Lasciare raffreddare.
- Rischio di gravi danni alla salute. L'energia delle microonde può fuoriuscire se lo sportello del forno o la guarnizione dello stesso sono danneggiati. Non utilizzare mai l'apparecchio se lo sportello o la guarnizione dello stesso sono danneggiati; contattare il Servizio di Assistenza Tecnica di Cecotec.
- Assicurarsi di scollegare l'apparecchio dalla rete elettrica.
- Dopo l'uso, pulire l'interno del forno combinato con un panno leggermente umido.
- Lavare gli accessori con acqua e sapone.
- Pulire accuratamente la struttura, la guarnizione dello sportello e le parti adiacenti con un panno umido se sporche.
- Non usare detersivi abrasivi o raschietti metallici affilati per pulire il vetro dello sportello del forno, perché potrebbero graffiare la superficie e causare la rottura del vetro.

Attenzione:

Lievi differenze di colore sulla parte anteriore dell'apparecchio sono dovute all'uso di materiali diversi, come vetro, plastica e metallo.

### Consiglio per la pulizia

Per facilitare la pulizia delle pareti interne del forno, mettere mezzo limone in una ciotola, aggiungere 300 ml di acqua e riscaldare a potenza massima nel microonde per 10 minuti. Pulire l'esterno dell'apparecchio con un panno morbido e asciutto.

## 6. RISOLUZIONE DEI PROBLEMI

- I malfunzionamenti di solito hanno spiegazioni semplici. Consultare la tabella di risoluzione dei problemi prima di chiamare il servizio di assistenza tecnica.
- Pericolo di scosse elettriche! Una riparazione errata può essere pericolosa. Contattare il Servizio di Assistenza Tecnica ufficiale di Cecotec.

Normale	
Il forno combinato interferisce con la ricezione televisiva.	È possibile che il forno combinato interferisca con la ricezione radiotelevisiva. Si tratta di un'interferenza simile a quella provocata da piccoli apparecchi elettrici come frullatori, aspirapolvere e ventilatori elettrici.
Luce tenue del microonde	Durante la cottura a bassa potenza, la luce del forno combinato può diventare fioca.
Si accumula vapore nello sportello ed esce aria calda dalle griglie di ventilazione.	Durante la cottura, il vapore fuoriesce dal cibo. La maggior parte del vapore uscirà dalle griglie di ventilazione, ma può anche accumularsi in zone fredde come lo sportello del forno.

Problema	Causa	Soluzione
L'apparecchio non si accende.	Il cavo di alimentazione non è collegato correttamente.	Scollegare l'apparecchio e ricollegarlo dopo 10 secondi.
	Fusibile bruciato o interruttore differenziale difettoso.	Contattare il Servizio di Assistenza Tecnica ufficiale di Cecotec.
	Problema con la tensione di uscita della presa di corrente	Testare la spina con un altro apparecchio elettrico
L'apparecchio non scalda.	Lo sportello del forno combinato non è chiuso correttamente.	Chiudere lo sportello.

## 7. SPECIFICHE TECNICHE

Codice prodotto: 02838 / 02839 / 02840

Prodotto: Hexa MW703800 Glass Black / Bolero Hexa MW703800 Glass White / Bolero Hexa MW703800 Glass Grey

Tensione nominale: 230 V~

Frequenza nominale: 50 Hz

Potenza nominale di ingresso (microonde): 1450 W

Potenza nominale di uscita (microonde): 900 W



Potenza nominale di ingresso (griglia): 1100 W  
 Frequenza microonde: 2450 MHz

Le specifiche tecniche possono cambiare senza previa notifica per migliorare la qualità del prodotto.

Fabbricato in China | Progettato in Spagna

## 8. RICICLAGGIO DI APPARECCHIATURE ELETTRICHE ED ELETTRONICHE



Questo simbolo indica che, in conformità con le normative vigenti, il prodotto e/o le pile/batterie devono essere smaltiti separatamente dai rifiuti domestici. Quando questo prodotto raggiunge la fine della sua vita utile, è necessario rimuovere le pile/batterie/accumulatori e portarlo in un punto di raccolta designato dalle autorità locali.

Per informazioni dettagliate su come smaltire correttamente le apparecchiature elettriche ed elettroniche e/o le pile/batterie, il consumatore dovrà contattare le autorità locali. Il rispetto delle linee guida di cui sopra aiuterà a proteggere l'ambiente.

## 9. GARANZIA E SUPPORTO TECNICO

Cecotec sarà responsabile nei confronti dell'utente finale o del consumatore per qualsiasi difetto di conformità esistente al momento della consegna del prodotto nei termini, condizioni e scadenze stabilite dalla normativa vigente.

Si raccomanda che le riparazioni siano effettuate da personale specializzato.

Se si riscontra un problema con il prodotto o in caso di dubbi, si prega di contattare il Servizio di Assistenza Tecnica ufficiale di Cecotec al numero +34 96 321 07 28.

## 10. COPYRIGHT

I diritti di proprietà intellettuale dei testi di questo manuale appartengono a CECOTEC INNOVACIONES, S.L. Tutti i diritti riservati. Il contenuto di questa pubblicazione non può essere, in tutto o in parte, riapparecchio, archiviato in un sistema di recupero, trasmesso o distribuito con qualsiasi mezzo (elettronico, meccanico, fotocopia, registrazione o simile) senza la previa autorizzazione di CECOTEC INNOVACIONES, S.L.

## 1. PEÇAS E COMPONENTES

Fig. 1

- A. Painel de controlo
- B. Eixo do prato giratório
- C. Janela de visualização
- D. Porta
- E. Sistema de bloqueio de segurança da porta
- F. Interior do aparelho

**Ícones táteis.** Fig. 2

- 1. Modo Micro-ondas
- 2. Modos
- 3. Relógio/Temporizador
- 4. Ícone Diminuir
- 5. Barra de ajuste
- 6. Ícone Aumentar
- 7. Menu predefinido
- 8. Bloquear/Cancelar
- 9. Início/+30 Seg/Confirmar

**Ecrã.** Fig. 3

- 1. Indicador do micro-ondas
- 2. Indicador da função Fermentar
- 3. Indicador da função Descongelar
- 4. Indicador da função Pré-aquecimento rápido
- 5. Indicador da função Espeto
- 6. Indicador de Bloqueio
- 7. Luz interior

NOTA:

Os gráficos deste manual são representações esquemáticas e podem não corresponder exatamente ao aparelho.

## 2. ANTES DE USAR

- Este aparelho é acondicionado em embalagens concebidas para o proteger durante o transporte. Retire o aparelho da sua caixa e remova todo o material de embalagem. Pode manter a caixa original e outras embalagens num local seguro para evitar danos no

aparelho, caso necessite de o transportar no futuro. Se desejar descartar a embalagem original, certifique-se de reciclar todos os itens corretamente.

- Certifique-se de que todas as peças e componentes estejam incluídos e em bom estado. Se algum deles faltar ou não estiver em boas condições, contactar imediatamente o Serviço de Assistência Técnica oficial da Cecotec.

#### **Conteúdo da caixa**

1. Forno micro-ondas
2. Prato giratório de vidro
3. Suporte/anel do prato giratório
4. Grelha elevada com pés (para grelhar e torrar pão ou como suporte para pratos rasos)
5. Eixo do prato giratório
6. Este manual de instruções

### **3. INSTALAÇÃO**

#### **Instalação e ligação**

- Este aparelho foi concebido exclusivamente para ser instalado como eletrodoméstico a encastrar. Não é concebido para utilização em bancadas ou no interior de armários.
- Leia atentamente as instruções de instalação.
- O aparelho deve ser instalado num armário ou prateleira de parede com uma largura de 60 cm.
- O aparelho está equipado com uma ficha e só deve ser ligado a uma tomada ligada à terra devidamente instalada.
- A alimentação eléctrica deve corresponder às indicações da placa de características do aparelho.
- A instalação da tomada e a substituição do cabo de ligação só podem ser efetuadas por um electricista qualificado. Se a ficha não for acessível após a instalação do aparelho, instalar um interruptor de isolamento de um polo num dos lados com uma distância de contacto de pelo menos 3 mm.
- Não devem ser utilizados adaptadores, tomadas de corrente multidirecionais e extensões. A sobrecarga pode causar um risco de incêndio.
- A superfície do aparelho pode atingir temperaturas muito altas durante e depois o funcionamento.
- Na figura 6, pode ver as dimensões necessárias para a instalação. As dimensões estão em mm.
- O mobiliário em que o aparelho é instalado deve ser resistente ao calor até 95 °C.
- A altura mínima de instalação deve ser de 85 cm.
- Não transporte ou segure o aparelho pela maçaneta da porta. A maçaneta da porta não suporta o peso do aparelho e pode partir-se.

## PORTUGUÊS

### Instalação

1. Introduza o forno no móvel selecionado, certificando-se de que fica no centro da abertura. Certifique-se de que o forno está nivelado e corretamente posicionado para prosseguir com o processo de instalação.
2. Quando o forno estiver na posição correta, proceda à sua fixação segura no armário. Abra a porta do forno e utilize os parafusos fornecidos para a fixar no lugar. Fig. 7

### Importante

É essencial não torcer o cabo de ligação durante a instalação do forno de encastrar.

Limpe o interior do forno micro-ondas e volte a colocar o prato giratório no sítio. Se estiver a instalar pela primeira vez, certifique-se de que retira toda a embalagem e fita de transporte do eixo do prato giratório. Limpe também os acessórios.

### Colocar o prato giratório. Fig. 5

1. Coloque o suporte ou o anel rotativo na ranhura correspondente.
2. Coloque o prato giratório sobre o anel. Encaixe as patilhas inferiores no centro do prato giratório entre os três espaços do eixo do prato.
3. Certifique-se de que o prato giratório se encaixa no eixo e que está corretamente posicionado no encaixe interior do aparelho. Os espaços dos eixos devem encaixar nas patilhas integradas na parte inferior do prato giratório.

### Nota

- Nunca utilize o aparelho sem o prato giratório. Certifique-se de que está encaixado na posição correta. O prato giratório pode rodar em sentido horário ou anti-horário.
- Nunca coloque o prato para baixo. O movimento de rotação do prato giratório nunca deve ser bloqueado.
- Tanto o prato de vidro como o conjunto do eixo e o anel devem ser sempre instalados antes do funcionamento.
- Tanto os alimentos como os recipientes devem ser sempre colocados sobre o prato de vidro.
- Se o prato de vidro ou o conjunto do anel rotativo se partir ou rachar, contacte a Assistência Técnica Cecotec.

### Materiais aptos para o forno micro-ondas

Utensílios	Notas
Prato <i>crisp</i>	Siga as instruções do fabricante. O fundo do prato <i>crisp</i> deve estar pelo menos 5 mm acima do prato giratório. Uma utilização incorreta pode provocar a quebra do prato giratório.

Loiça	Unicamente válido para micro-ondas. Siga as instruções do fabricante. Não utilize loiça partida ou cortada.
Jarros de vidro	Retire sempre a tampa. Utilize apenas para aquecer alimentos até ficarem mornos. A maioria dos jarros de vidro não são resistentes ao calor e podem partir-se.
Loiça de vidro	Apenas utensílios de vidro para forno resistente ao calor. Certifique-se de que não existem decorações metálicas. Não utilize pratos partidos ou lascados.
Sacos para assar no forno	Siga as instruções do fabricante. Não feche com arame metálico. Faça furos para permitir a saída do vapor.
Pratos e copos de papel	Utilize-o apenas para cozedura/aquecimento de curta duração. Não deixe o forno sem vigilância enquanto estiver a cozinhar.
Papel de cozinha	Utilize-o para cobrir alimentos que quiser reaquecer e absorber a gordura. Utilize com supervisão apenas para cozinhar durante um curto período de tempo.
Papel vegetal	Utilize-o como uma cobertura para evitar salpicos ou como um invólucro para o vapor.
Plástico	Unicamente válido para micro-ondas. Siga as instruções do fabricante. Deve ser rotulado como "válido para micro-ondas". Alguns recipientes de plástico amolecem à medida que os alimentos lá dentro aquecem. Os sacos para assar no forno bem fechados devem ser cortados, perfurados ou ventilados de acordo com as instruções da embalagem.
Película aderente	Unicamente válido para micro-ondas. Utilize-a para cobrir os alimentos durante a cozedura para reter a humidade. Não deixe que a película toque nos alimentos.
Termómetros	Unicamente válido para micro-ondas (termómetro para carne e para doces).
Papel encerado	Utilize-o como cobertura para evitar salpicos e reter a humidade.

**Materiais não aptos para o forno micro-ondas**



Utensílios	Notas
Bandeja em alumínio	Pode curvar-se. Passe os alimentos para um prato apto para micro-ondas.

## PORTUGUÊS



Recipiente em papel com alça metálica	Pode curvar-se. Passe os alimentos para um prato apto para micro-ondas.
Utensílios de metal ou utensílios com decorações de metal	O metal impede que os alimentos entrem em contacto com a energia do micro-ondas. Os elementos decorativos metálicos podem dobrar-se.
Fixadores de metal	Pode dobrar-se e provocar chamas no interior do micro-ondas.
Sacos de papel	Podem provocar chamas no interior do micro-ondas.
Espuma de poliestireno	Pode derreter e contaminar os alimentos no seu interior quando exposta a altas temperaturas.
Madeira	A madeira pode secar no micro-ondas e partir-se ou rachar-se.

## 4. FUNCIONAMENTO

### 1 Configuração das horas



- 1) Toque no ícone  e o ecrã mostrará "00:00".
- 2) Deslize pela barra de ajuste ou toque nos ícones Aumentar/Diminuir para definir o valor das horas, que deve estar compreendido entre 0 e 23.
- 3) Toque novamente no ícone  para confirmar.
- 4) Deslize pela barra de ajuste ou toque nos ícones Aumentar/Diminuir para definir os minutos. O tempo configurável é de 0 a 59 minutos.
- 5) Toque novamente no ícone  para confirmar.

### 2 Temporizador

- 1) Toque no ícone  duas vezes e o ecrã mostrará "00:00".
- 2) Deslize pela barra de ajuste ou toque nos ícones Aumentar/Diminuir para definir o temporizador, que deve estar compreendido entre 0:05 e 95:00 minutos.
- 3) Toque no ícone  para confirmar.



### 3 Micro-ondas

Nível de potência	100 %	80 %	50 %	30 %	10 %
Ecrã	P10	P8	P5	P3	P1

- 1) No modo standby, toque no ícone  e o ecrã mostrará "P10".
- 2) Toque repetidamente no ícone  para definir o nível de potência. Existem 5 níveis de potência disponíveis.



- 3) Deslize pela barra de ajuste ou toque nos ícones Aumentar/Diminuir para definir o tempo de cozedura.
- 4) Toque no ícone  para começar a cozedura.

**4 Grill**

- 1) Toque uma vez no ícone  e o ecrã mostrará "G-1".
- 2) Deslize pela barra de ajuste ou toque nos ícones Aumentar/Diminuir para definir o tempo de cozedura.
- 3) Toque no ícone  para começar a cozedura.

Nota: quando tiver decorrido metade do tempo de cozedura, o aparelho emitirá um sinal sonoro para o lembrar de virar os alimentos. Se não o fizer, o forno micro-ondas continuará a funcionar.



**5 Modo Combi**

- 1) Toque uma vez no ícone  e o ecrã mostrará "G-1". Toque repetidamente no ícone  para definir o nível de potência. O ecrã mostrará "C1", "C2", "C3" e "C4" por esta ordem.
- 2) Deslize pela barra de ajuste ou toque nos ícones Aumentar/Diminuir para definir o tempo de cozedura.
- 3) Toque no ícone  para começar a cozedura.



Os modos são combinados conforme indicado no quadro seguinte:

C-1	Micro-ondas 55 %	Grill 45 %
C-2	Micro-ondas 36 %	Grill 64 %

**6 Descongelar por peso**

- 1) Toque três vezes no ícone  e o ecrã mostrará "0,1 kg".
- 2) Deslize pela barra de ajuste ou toque nos ícones Aumentar/Diminuir para definir o peso, que deve estar compreendido entre 100 g e 2 kg.
- 3) Toque no ícone  para iniciar o processo de descongelamento.



**7 Descongelar por tempo**

- 1) Toque quatro vezes no ícone  e o ecrã mostrará "1:00".
- 2) Deslize pela barra de ajuste ou toque nos ícones Aumentar/Diminuir para definir o tempo.
- 3) Toque no ícone  para iniciar o processo de descongelamento.

## PORTUGUÊS

Nota: quando tiver decorrido metade do tempo de cozedura, o aparelho emitirá um sinal sonoro para o lembrar de virar os alimentos. Se não o fizer, o forno micro-ondas continuará a funcionar.

### 8 Cozedura rápida

- 1) No modo standby, toque no ícone  para cozinhar alimentos a 100 % do nível de potência durante 30 segundos. Cada vez que tocar no ícone , o tempo de cozedura aumentará de 30 segundos. O tempo máximo é de 95 minutos.

Nota: a cozedura rápida não pode ser definida no modo Descongelar por peso ou no menu predefinido.

### 9 Bloqueio de segurança para crianças

Esta função pode ser utilizada para evitar que as crianças liguem acidentalmente o forno.

#### Ativar o bloqueio

No modo standby, toque e segure no ícone  durante 3 segundos. Um sinal sonoro longo soará e o ecrã mostrará o ícone de bloqueio.



#### Desativar o bloqueio

No modo bloqueado, toque e segure no ícone  durante 3 segundos. Será emitido um sinal sonoro prolongado.

### 10 Função Consulta

- 1) Se o relógio tiver sido definido, a hora atual mostrar-se-á durante 3 segundos ao tocar no ícone  durante o processo de cozedura.

### 11 Menu predefinido

- 1) No estado standby, toque no ícone  e «o ecrã mostrará "A1"»
- 2) Toque neste ícone  repetidamente para seleccionar o menu desejado. Existem 10 menus predefinidos disponíveis.
- 3) Deslize pela barra de ajuste ou toque nos ícones Aumentar/Diminuir para definir o peso dos alimentos.
- 4) Toque no ícone  para começar a cozedura.



**Tabela de menus predefinidos**

MENU	PESO (G)	ECRÃ	POTÊNCIA
A1 BATATAS	1 (aprox. 230 g)	1	P100
	2 (aprox. 460 g)	2	
	3 (aprox. 690 g)	3	
A2 CARNE	150 g	150 g	P80
	300 g	300 g	
	450 g	450 g	
	600 g	600 g	
A3 PEIXE	150 g	150 g	P80
	250 g	250 g	
	350 g	350 g	
	450 g	450 g	
	650 g	650 g	
A4 LEGUMES	150 g	150 g	P100
	350 g	350 g	
	500 g	500 g	
A5 BEBIDAS	1 chávena (240 g)	1	P100
	2 chávenas (480 g)	2	
	3 chávenas (720 g)	3	
A6 MASSA	50 g (água fria 450 g)	50 g	P80
	100 g (água fria 800 g)	100 g	
	150 g (água fria 1200 g)	150 g	
A7 PIPOCAS	100 g	100 g	P100

## PORTUGUÊS

A8 PIZZA	200 g	200 g	P100/G-1
	400 g	400 g	

### 5. LIMPEZA E MANUTENÇÃO

- Com cuidado e limpeza cuidadosos, o seu forno manterá a sua aparência e permanecerá em bom estado. Abaixo encontrará instruções para a limpeza e cuidado deste aparelho.
- Perigo de choque elétrico. A humidade que entra no aparelho pode causar um choque elétrico. Não utilizar produtos de limpeza a alta pressão nem a vapor.
- Risco de queimaduras. Nunca limpe o aparelho imediatamente após desligá-lo. Deixe que arrefeça.
- Risco de danos graves para a saúde. A energia das resistências do micro-ondas pode vaziar se a porta do forno ou a vedação da porta for danificada. Nunca utilize o aparelho se a porta ou a vedação da porta estiverem danificadas, contacte o Serviço de Assistência Técnica da Cecotec.
- Não se esqueça de desligar o aparelho da rede elétrica.
- Após a utilização, limpe o interior do forno micro-ondas com um pano ligeiramente húmido.
- Lave os acessórios com água e sabão.
- A moldura, a vedação da porta e as peças adjacentes devem ser cuidadosamente limpas com um pano húmido quando estiverem sujas.
- Não utilize produtos de limpeza abrasivos ou raspadores de metal afiados para limpar o vidro da porta do forno, pois podem riscar a superfície, o que pode causar a quebra do vidro.

#### Aviso:

Ligeiras diferenças de cor na frente do aparelho são devidas à utilização de diferentes materiais, tais como vidro, plástico e metal.

#### Dicas de limpeza

Para limpar as paredes do interior do forno facilmente: coloque meio limão numa tigela, adicione 300 ml de água e aqueça a 100 % no micro-ondas durante 10 minutos. Limpe o exterior do aparelho com um pano macio e húmido.

### 6. RESOLUÇÃO DE PROBLEMAS

- As avarias têm muitas vezes explicações simples. Consultar a tabela de resolução de problemas antes de chamar o Serviço de Assistência Técnica.
- Perigo de choque elétrico! Uma reparação incorreta pode ser perigosa. Ponha-se em contato com o Serviço de Assistência Técnica da Cecotec.

Normal	
O forno micro-ondas interfere com a recepção da TV.	A recepção de rádio e TV pode sofrer interferências quando o forno micro-ondas estiver em funcionamento. É semelhante à interferência de pequenos aparelhos elétricos, como bateadeiras, aspiradores e ventoinhas elétricas.
Luz fraca do micro-ondas.	Durante a cozedura com micro-ondas a baixa potência, a luz do forno pode tornar-se fraca.
O vapor acumula-se na porta e sai ar quente da grelha de ventilação.	Durante a cozedura, os alimentos libertam vapor. A maior parte sairá pela grelha de ventilação. Mas pode acumular-se em locais frios, como a porta do forno.

Problema	Causa	Solução
A máquina para ou não liga.	O cabo de alimentação não está ligado corretamente.	Desconecte o aparelho da corrente e volte a conectá-lo após 10 segundos.
	Fusível queimado ou disjuntor de corrente residual avariado.	Ponha-se em contato com o Serviço de Assistência Técnica da Cecotec.
	Problema com a tensão de saída da tomada elétrica.	Verifique a ficha com outro aparelho elétrico.
O aparelho não aquece.	A porta do forno micro-ondas não está corretamente fechada.	Feche a porta.

## 7. ESPECIFICAÇÕES TÉCNICAS

Referências: 02838 / 02839 / 02840

Produto: Hexa MW703800 Glass Black / Bolero Hexa MW703800 Glass White / Bolero Hexa MW703800 Glass Grey

Tensão nominal: 230 V~

Frequência nominal: 50 Hz

Potência nominal de entrada (micro-ondas): 1450 W

Potência nominal de saída (micro-ondas): 900 W

Potência nominal de entrada (Grill): 1100 W

## PORTUGUÊS

Frequência de micro-ondas: 2450 MHz

As especificações técnicas podem ser alteradas sem notificação prévia para melhorar a qualidade do produto.

Fabricado na China | Desenhado na Espanha

## 8. RECICLAGEM DE PRODUTOS ELÉTRICOS E ELETRÓNICOS



Este símbolo indica que, de acordo com os regulamentos aplicáveis, o produto e/ou bateria deve ser eliminado separadamente do lixo doméstico. Quando este produto atingir o fim da sua vida útil, deverá remover as pilhas/baterias/acumuladores e levá-lo para um ponto de recolha designado pelas autoridades locais.

Para obter informação detalhada acerca da forma mais adequada de eliminar os seus equipamentos elétricos e eletrónicos e/ou as correspondentes baterias, o consumidor deverá contactar com as autoridades locais.

A conformidade com as diretrizes acima referidas ajudará a proteger o ambiente.

## 9. GARANTIA E SAT

A Cecotec será responsável perante o utilizador final ou consumidor por qualquer falta de conformidade que exista no momento da entrega do produto nos termos, condições e prazos estabelecidos pelos regulamentos aplicáveis.

Recomenda-se que as reparações sejam efetuadas por pessoal qualificado.

Se detetar um incidente com o produto ou tiver alguma dúvida, contacte o Serviço de Assistência Técnica oficial da Cecotec através do número +34 96 321 07 28.

## 10. COPYRIGHT

Os direitos de propriedade intelectual dos textos deste manual pertencem à CECOTEC INNOVACIONES, S.L. Todos os direitos reservados. O conteúdo desta publicação não pode, no todo ou em parte, ser reproduzido, armazenado num sistema de recuperação, transmitido ou distribuído por qualquer meio (eletrónico, mecânico, fotocópia, gravação ou similar) sem a autorização prévia da CECOTEC INNOVACIONES, S.L.

## 1. ONDERDELEN EN COMPONENTEN

Fig. 1

- A. Controlepaneel
- B. Roterende as draaiplateau
- C. Venster
- D. Deur
- E. Veiligheidssysteem dat de deur vergrendeld.
- F. Binnenkant van het apparaat

**Touch-iconen.** Fig. 2

- 1. Magnetron modus
- 2. Functies
- 3. Klok/Timer
- 4. Icoon verlagen (onder)
- 5. Instelbalk
- 6. Icoon verhogen (boven)
- 7. Automatisch menu
- 8. Vergrendelen/Annuleren
- 9. Start/+30Sec/Bevestigen

**Scherm.** Fig. 3

- 1. Icoon magnetron
- 2. Icoon gistingsfunctie
- 3. Ontdooien
- 4. Icoon functie snel voorverwarmen
- 5. Icoon draaispit functie
- 6. Blokkering
- 7. Icoon interne verlichting

OPMERKING:

De afbeeldingen in deze handleiding zijn schematische voorstellingen en komen mogelijk niet exact overeen met het product.

## 2. VÓÓR U HET APPARAAT GEBRUIKT

- Dit apparaat heeft een verpakking die ontworpen is om het tijdens het transport te beschermen. Haal het apparaat uit de doos en verwijder al het verpakkingsmateriaal. U kunt de originele doos en andere verpakking op een veilige plaats bewaren om beschadiging van het apparaat te voorkomen als u het in de toekomst moet vervoeren.

## NEDERLANDS

Als u de verpakking toch weggooit, zorg er dan voor een correcte recyclage.

- Controleer of alle onderdelen en componenten aanwezig en in goede staat zijn. Als een van deze ontbreekt of niet in goede staat is, neem dan onmiddellijk contact op met de Technische Dienst van Cecotec.

### Inhoud van de doos

1. Oven
2. Glazen draaiplateau
3. Ondersteuning/ring van draaiplateau
4. Verhoogd rek met pootjes (om te grillen en brood te roosteren of als steun voor ondiepe schotels)
5. Roterende as draaiplateau
6. Handleiding

## 3. INSTALLATIE

### Installatie en aansluiting

- Dit product is uitsluitend ontworpen voor installatie als inbouwapparaat. Het is niet ontworpen voor gebruik in kasten of op aanrechten.
- Lees de installatie-instructies zorgvuldig door.
- Het toestel moet worden geïnstalleerd in een wandkast of -plank met een breedte van 60 cm.
- Het apparaat is voorzien van een stekker en mag alleen worden aangesloten op een correct geïnstalleerd geaard stopcontact.
- De netvoeding moet overeenkomen met de gegevens op het typeplaatje van het apparaat.
- Installatie van het stopcontact en vervanging van de aansluitkabel mag alleen worden uitgevoerd door een gekwalificeerde elektricien. Indien de stekker na de installatie van het apparaat niet bereikbaar is, moet aan één zijde een enkelpolige werkschakelaar met een contactafstand van ten minste 3 mm worden aangebracht.
- Adapters, multi-directionele stekkerdozen en verlengsnoeren mogen niet worden gebruikt. Overbelasting kan brand veroorzaken.
- Het toegankelijke oppervlak van het apparaat kan tijdens en na gebruik hoge temperaturen bereiken.
- In figuur 6 ziet u de afmetingen die nodig zijn voor de installatie. De afmetingen zijn in mm.
- Het meubilair waarin het apparaat wordt geïnstalleerd, moet hittebestendig zijn tot 95°C.
- De minimale installatiehoogte moet 85 mm bedragen.
- Draag of houd het toestel niet vast aan de handgreep van de deur. De deurgreep kan het gewicht van het toestel niet dragen en zou kunnen breken.

**Installatie**

1. Plaats de oven in de gekozen kast en zorg ervoor dat hij in het midden van de opening staat. Zorg ervoor dat de oven waterpas staat en correct geplaatst is voordat u verdergaat met het installatieproces.
2. Als de oven eenmaal in de juiste positie staat, maak hem dan stevig vast in de kast. Open de ovendeur en gebruik de meegeleverde schroeven om hem vast te zetten. Fig. 7

**Belangrijk**

Het is essentieel dat u de aansluitkabel niet verdraait tijdens de installatie van de oven.

Maak de binnenkant van de oven schoon en plaats het draaiplateau terug. Als u het draaiplateau voor de eerste keer installeert, verwijder dan alle verpakking en transporttape van de as van het draaiplateau. Maak ook de accessoires schoon.

**Hoe het draaiplateau plaatsen.** Fig. 5

1. Plaats de ondersteuning of draairing in de bijbehorende uitsparing.
2. Plaats het draaiplateau bovenop de ring. Plaats de onderste inkepingen in het midden van het draaiplateau tussen de drie as-rollen.
3. Zorg ervoor dat het draaiplateau op de as past en dat het correct in de binnenste uitsparing van het apparaat is geplaatst. De as-rollen moeten in de uitsparingen passen die in de bodem van het draaiplateau zijn geïntegreerd.

**OPMERKING:**

- Gebruik het apparaat nooit zonder het draaiplateau. Zorg ervoor dat het correct is gemonteerd. Het draaiplateau kan met de klok mee of tegen de klok in draaien.
- Plaats het draaiplateau nooit ondersteboven. De draaibeweging van het draaiplateau mag nooit geblokkeerd worden.
- De glasplaat, as en roterende ring moeten altijd worden geïnstalleerd voordat ze in gebruik worden genomen.
- Zowel het voedsel als de verpakkingen moeten altijd op het draaiplateau worden geplaatst.
- Als de glazen schaal of de roterende ring scheurt of breekt, neem dan contact op met de Technische Dienst van Cecotec.

**Oven/magnetron veilige materialen**

Keukengerei	Opmerkingen
Bruinings-schaal	Volg de instructies van de fabrikant. De bodem van de braadpan moet minstens 5 mm boven het draaiplateau liggen. Verkeerd gebruik kan het draaiplateau doen breken.

## NEDERLANDS

Tafelgerei	Enkel datgene geschikt voor in de magnetron. Volg de instructies van de fabrikant. Gebruik geen gebroken of gebarst servies.
Glazen kannen	Verwijder altijd het deksel. Alleen gebruiken om voedsel op te warmen tot het lauwwarm is. De meeste glazen potten zijn niet hittebestendig en kunnen breken.
Glazen keukengerei	Alleen hittebestendig ovensglaswerk. Zorg dat er geen metalen decoraties zijn. Gebruik geen gebroken of gebarsten borden.
Oven kookzakken	Volg de instructies van de fabrikant. Niet sluiten met een metalen band. Maak inkepingen om stoom te laten ontsnappen.
Papieren borden en bekens	Alleen gebruiken voor kortstondig koken/verwarmen. Laat de oven niet onbeheerd achter tijdens het koken.
Keukenpapier	Gebruik het om voedsel af te dekken voor opwarmen en vetopname. Alleen onder toezicht gebruiken voor kortstondig koken.
Bak papier	Gebruik het als deksel om spatten te voorkomen of als stoomwikkel.
Plastic	Enkel datgene geschikt voor in de magnetron. Volg de instructies van de fabrikant. Op het etiket moet staan "geschikt voor de magnetron". Sommige plastic bakjes worden zacht als het voedsel erin warmer wordt. Kookzakken" en goed gesloten plastic zakken moeten worden doorgesneden, geperforeerd of geventileerd volgens de instructies op de verpakking.
Plasticfolie	Enkel datgene geschikt voor in de magnetron. Gebruik het om voedsel af te dekken tijdens het koken om vocht vast te houden. Zorg dat de plasticfolie het voedsel niet raakt.
Thermometers	Alleen geschikt voor magnetron (vlees en banket thermometers).
Bak papier	Gebruik als deksel om spatten te voorkomen en vocht vast te houden.





**Materialen niet geschikt voor oven/magnetron**



Keukengerei	Opmerkingen
Aluminium bakplaat	Het zou kunnen buigen. Doe het voedsel over in een magnetronbestendige schaal.
Karton met metalen handvat	Het zou kunnen buigen. Doe het voedsel over in een magnetronbestendige schaal.
Metalen gebruiksvoorwerpen of gebruiksvoorwerpen met metalen decoraties	Het metaal beschermt het voedsel tegen de energie van de magnetron. Metalen decoratieve elementen kunnen worden gebogen.
Metalen sluitingen	Het kan buigen en vlammen veroorzaken in de magnetron.
Papieren zakken	Het kan vlammen veroorzaken in de magnetron.
Polystyreenschuim	Het kan smelten en de vloeistof binnenin besmetten wanneer het wordt blootgesteld aan hoge temperaturen.
Hout	Hout kan uitdrogen bij gebruik in de magnetron en barsten of breken.

**4. WERKING**

**1 Tijdinstelling**

- 1) Druk eenmaal op het touch icoon van de klok/timer  en "00:00" wordt weergegeven.
- 2) Gebruik de schuifbalk of druk op omhoog/omlaag om de waarde van de uren aan te passen, die tussen 0 en 23 moet liggen.
- 3) Druk nogmaals op het icoon  om te bevestigen.
- 4) Gebruik de schuifregelaar of de iconen omhoog/omlaag om de minuten aan te passen. De instelbare tijd is van 0 tot 59 minuten.
- 5) Druk nogmaals op het icoon  om te bevestigen.



**2 Timer**

- 1) Druk tweemaal op het touch-icoon van de klok/timer  en "00:00" wordt weergegeven.
- 2) Gebruik de schuifregelaar of druk op omhoog/omlaag om de tijd in te stellen, die tussen 0:05 en 95:00 minuten moet liggen.
- 3) Druk op het touch-icoon Start/+30sec/Bevestigen  om te bevestigen.



## NEDERLANDS

### 3 Magnetron

Vermogensniveau	100%	80%	50%	30%	10%
Display	P10	P8	P5	P3	P1



- 1) Druk in stand-by op het magnetron touch-icoon  en "P10" verschijnt op het display.
- 2) Druk herhaaldelijk op het icoon  om het vermogensniveau aan te passen. Er zijn 5 vermogensniveaus beschikbaar.
- 3) Gebruik de schuifknop of de iconen omhoog/omlaag om de kooktijd aan te passen.
- 4) Druk op het touch-icoon Start/+30sec/Bevestigen  om het koken te starten.

### 4 Grill

- 1) Druk één keer op het functie touch-icoon  en "G-1" wordt weergegeven.
- 2) Gebruik de schuifknop of de iconen omhoog/omlaag om de kooktijd aan te passen.
- 3) Druk op het touch-icoon Start/+30sec/Bevestigen  om het koken te starten.

Opmerking: Wanneer de helft van de kooktijd is verstreken, geeft het apparaat een pieptoon om u eraan te herinneren het voedsel om te draaien. Anders zal de oven blijven werken.



### 5 Gecombineerde modus

- 1) Druk één keer op het functie touch-icoon  en "G-1" wordt weergegeven. Druk herhaaldelijk op het functie icoon  om het gewenste vermogensniveau in te stellen. "C1", "C2", "C3" en "C4" worden in die volgorde weergegeven.
- 2) Gebruik de schuifknop of de iconen omhoog/omlaag om de kooktijd aan te passen.
- 3) Druk op het touch-icoon Start/+30sec/Bevestigen  om het koken te starten.

De modi worden gecombineerd zoals weergegeven in de onderstaande tabel:

C-1	Magnetron 55%	Grill 45%
C-2	Magnetron 36%	Grill 64%

### 6 Ontdooien op basis van gewicht

- 1) Druk driemaal op het functie touch-icoon  en "0.1 kg" wordt weergegeven.
- 2) Gebruik de schuifknop of het touch-icoon omhoog/omlaag om het gewicht aan te passen, dat tussen 100 g en 2 kg moet liggen.
- 3) Druk op Start/+30sec/Bevestigen  om het ontdooiproces te starten.

### 7 Ontdooien op basis van tijd

- 1) Druk vier keer op het functie touch-icoon  en "1:00" wordt weergegeven.
- 2) Gebruik de schuifknop of de iconen omhoog/omlaag om de kooktijd aan te passen.

- 3) Druk op Start/+30sec/Bevestigen  om het ontdooiproces te starten.

Opmerking: Wanneer de helft van de kooktijd is verstreken, geeft het apparaat een pieptoon om u eraan te herinneren het voedsel om te draaien. Anders zal de oven blijven werken.

## 8 Snel koken

- 1) Druk in stand-by op Start/+30Sec/Bevestigen  om voedsel 30 seconden lang op 100% vermogen te koken. Elke keer dat het icoon  wordt ingedrukt, wordt de tijd met 30 seconden verlengd. De maximale waarde is 95 minuten.

OPMERKING: Snel koken kan niet worden ingesteld in de ontdooifunctie op gewicht of het automatische menu.

## 9 Kinderbeveiliging

U kunt deze functie gebruiken om te voorkomen dat kinderen per ongeluk de oven aanzetten.

### Kinderbeveiliging activeren:

Houd in de stand-bymodus het touch-icoon "Vergrendelen/annuleren"  drie seconden lang ingedrukt. Er klinkt een lange pieptoon en het beveiliging icoon verschijnt op het scherm.



### Kinderbeveiliging deactiveren:

Houd in de vergrendelde status het touch-icoon "Vergrendelen/Annuleren"  drie seconden lang ingedrukt. U hoort een lange pieptoon.

## 10 Zoekfunctie

- 1) Als de klok is ingesteld, wordt de huidige tijd drie seconden lang weergegeven door in de kookstand op het touch-icoon "Klok/Timer"  te drukken.

## 11 Automatisch menu

- 1) Druk in stand-by op het Auto Menu touch-icoon  en "A-1" verschijnt op het scherm.
- 2) Druk herhaaldelijk op het icoon  om het gewenste menu te selecteren. Er zijn 10 automatische menu's beschikbaar.
- 3) Gebruik de schuifknop of het touch-icoon omhoog/omlaag om het gewicht van het voedsel aan te passen.
- 4) Druk op het touch-icoon Start/+30sec/Bevestigen  om het koken te starten.

## NEDERLANDS

**Tabel met automatische menu's**

Menu	Gewicht (g)	Scherf	VERMOGEN
A1 Aardappelen	1 (ca. 230g)	1	P100
	2 (ca. 460g)	2	
	3 (ca. 690g)	3	
A2 Vlees	150 g	150 g	P80
	300 g	300 g	
	450 g	450 g	
	600 g	600 g	
A3 Vis	150 g	150 g	P80
	250 g	250 g	
	350 g	350 g	
	450 g	450 g	
	650 g	650 g	
A4 Groenten	150 g	150 g	P100
	350 g	350 g	
	500 g	500 g	
A5 Drinkjes	1 kopje (240g)	1	P100
	2 kopjes (480g)	2	
	3 kopjes (720g)	3	
A6 Pasta	50 g (koud water 450 g)	50 g	P80
	100 g (koud water 800 g)	100 g	
	150 g (koud water 1200 g)	150 g	

A7 Popcorn	100 g	100 g	P100
A8 Pizza	200 g	200 g	P100/G-1
	400 g	400 g	

## 5. SCHOONMAAK EN ONDERHOUD

- Met zorgvuldige verzorging en reiniging zal uw oven zijn uiterlijk behouden en in goede staat blijven. Hieronder vindt u instructies voor de reiniging en het onderhoud van dit product.
- Gevaar voor elektrische schokken. Vocht in het apparaat kan een elektrische schok veroorzaken. Gebruik geen hogedrukreinigers of stoomreinigers.
- Risico op brandwonden. Reinig het apparaat nooit direct na het uitschakelen. Laat het afkoelen.
- Gevaar voor ernstige gezondheidsschade. Er kan microgolfenergie lekken als de ovendeur of de deurafdichting beschadigd is. Gebruik het apparaat nooit als de deur of de deurafdichting beschadigd is, neem dan contact op met de Technische Dienst van Cecotec.
- Haal de stekker van het apparaat uit het stopcontact.
- Neem de binnenkant van de oven na gebruik af met een licht vochtige doek.
- Was de accessoires met water en zeep.
- Het frame, de deurafdichting en aangrenzende onderdelen moeten voorzichtig worden schoon gemaakt met een vochtige doek als ze vuil zijn.
- Gebruik geen schurende reinigingsmiddelen of scherpe metalen schrapers om het glas van de ovendeur schoon te maken, want die kunnen krassen op het oppervlak veroorzaken, waardoor het glas zou kunnen breken.

### Opmerking:

Lichte kleurverschillen aan de voorkant van het toestel zijn te wijten aan het gebruik van verschillende materialen, zoals glas, plastic en metaal.

### Schoonmaakadvies

Om het schoonmaken van de binnenwanden van de oven te vergemakkelijken: Doe een halve citroen in een kom, voeg 300 ml water toe en verwarm 10 minuten op 100% vermogen in de magnetron. Reinig de buitenkant van het apparaat met een zachte, droge doek.

## 6. PROBLEEMOPLOSSING

- Storingen hebben vaak een eenvoudige verklaring. Raadpleeg de tabel voor het oplossen van problemen voordat u de Technische Dienst belt.
- Gevaar voor elektrische schokken! Onjuiste reparatie kan gevaarlijk zijn. Neem contact op met de Technische Dienst van Cecotec.

Normaal	
De oven stoort de tv-ontvangst.	Radio- en tv-ontvangst kunnen gestoord worden wanneer de oven in werking is. Het is vergelijkbaar met interferentie van kleine elektrische apparaten zoals mixers, stofzuigers en elektrische ventilatoren.
Zacht licht van de magnetron	Bij magnetronbereiding met laag vermogen kan het ovenlicht zwak worden.
Er ontstaat stoom in de deur en er komt hete lucht uit de ventilatieopeningen.	Tijdens het koken ontsnapt er stoom uit het voedsel. Het meeste zal via de ventilatieopeningen naar buiten komen. Maar het kan zich ophopen op koude plaatsen zoals de oven deur.

Probleem	Oorzaak	Oplossing
Het apparaat gaat niet aan.	De stroomkabel is niet goed aangesloten.	Haal de stekker uit het stopcontact en sluit het na 10 seconden weer aan.
	Doorgebrande zekering of defecte aardlekschakelaar.	Neem contact op met de Technische Dienst van Cecotec.
	Probleem met de uitgangsspanning van het stopcontact	Test de stekker met een ander elektrisch apparaat
Het apparaat warmt niet op	De deur van de oven is niet goed gesloten.	Sluit de deur.

## 7. TECHNISCHE SPECIFICATIES

Productreferentie: 02838 / 02839 / 02840

Product: Hexa MW703800 Glass Black / Bolero Hexa MW703800 Glass White / Bolero Hexa MW703800 Glass Grey

Nominale spanning: 230 V~

Nominale frequentie: 50 Hz

Nominaal ingangsvermogen (Magnetron): 1450 W

Nominaal uitgangsvermogen (Magnetron): 900 W

Nominaal ingangsvermogen (Grill): 1100 W

Magnetronfrequentie: 2450 MHz

Technische specificaties kunnen zonder voorafgaande kennisgeving worden gewijzigd om de productkwaliteit te verbeteren.

Gemaakt in China / Ontworpen in Spanje

## 8. RECYCLING VAN ELEKTRISCHE EN ELEKTRONISCHE APPARATUUR



Dit symbool geeft aan dat, volgens de geldende voorschriften, het product en/of de batterij gescheiden van het huisvuil moeten worden afgevoerd.

Wanneer dit product het einde van zijn levensduur bereikt, dient u de batterijen/accumulatoren te verwijderen en het naar een door de plaatselijke autoriteiten aangewezen inzamelpunt te brengen.

Voor gedetailleerde informatie over de aangewezen manier om elektrische apparaten en/of hun batterijen moet de consument de plaatselijke overheid contacteren.

Naleving van de bovenstaande richtsnoeren zal bijdragen tot de bescherming van het milieu.

## 9. GARANTIE EN TECHNISCHE ONDERSTEUNING

Cecotec is aansprakelijk tegenover de eindgebruiker of consument voor elk gebrek aan overeenstemming dat bestaat op het ogenblik van de levering van het product onder de voorwaarden, bepalingen en termijnen die zijn vastgelegd in de toepasselijke regelgeving. Het wordt aanbevolen reparaties te laten uitvoeren door gekwalificeerd personeel.

Als u ooit een incident met het product ontdekt of vragen hebt, neem dan contact op met de officiële Technische Assistentie van Cecotec via het telefoonnummer +34 96 321 07 28.

## 10. COPYRIGHT

De intellectuele eigendomsrechten op de teksten in deze handleiding behoren toe aan CECOTEC INNOVACIONES, S.L. Alle rechten voorbehouden. De inhoud van deze publicatie mag niet, geheel of gedeeltelijk, worden verveelvoudigd, opgeslagen in een geautomatiseerd gegevensbestand, doorgegeven of verspreid op welke wijze dan ook (elektronisch, mechanisch, door fotokopieën, opnamen en dergelijke) zonder voorafgaande toestemming van CECOTEC INNOVACIONES, S.L.



## 1. CZĘŚCI I KOMPONENTY

Rys. 1

- A. Panel kontroli
- B. Wał osiowy talerza obrotowego
- C. Okno
- D. Drzwiczki
- E. System blokady drzwi
- F. Wnętrze urządzenia

**Ikony dotykowe.** Rys. 2

- 1. Tryb Mikrofali
- 2. Funkcje
- 3. Zegar / minutnik
- 4. Ikona zmniejszania (dół)
- 5. Pasek regulacji
- 6. Ikona zwiększania (górze)
- 7. Menu automatyczne
- 8. Blokada/ Anulowanie
- 9. Start/ +30seg/ Zatwierdzenie

**Wyświetlacz.** Rys. 3

- 1. Ikona mikrofal
- 2. Ikona funkcji fermentowania
- 3. Ikona rozmrażania
- 4. Ikona funkcji szybkiego nagrzewania
- 5. Ikona funkcji rusztu
- 6. Ikona blokady
- 7. Ikona wewnętrznego światła

Uwaga:

Grafika tej instrukcji obsługi tak jak rysunki w niej zawarte, są schematyczną prezentacją i możliwe, że nie będą się zgadzały dokładnie wraz z produktem.

## 2. PRZED UŻYCIEM

- To urządzenie jest zapakowane w opakowanie zaprojektowane w celu ochrony podczas transportu. Wyjmij urządzenie z pudełka i usuń wszystkie materiały opakowaniowe. Oryginalne pudełko i inne elementy opakowania można przechowywać w bezpiecznym miejscu, aby zapobiec uszkodzeniu urządzenia w przypadku konieczności jego

## POLSKI

transportu w przyszłości. Jeśli chcesz pozbyć się oryginalnego opakowania, pamiętaj o prawidłowym recyklingu wszystkich jego elementów.

- Upewnij się, że wszystkie części i komponenty są dołączone i są w dobrym stanie. Jeśli któregoś z nich brakuje lub jest w złym stanie, natychmiast skontaktuj się z oficjalnym Serwisem Pomocy Technicznej Cecotec.

### Zawartość opakowania

1. Piekarnik
2. Szklany talerz obrotowy
3. Uchwyt/ pierścień talerza obrotowego
4. Kratka podnoszona ze stopkami (do pieczenia i toastowania lub jako uchwyt do talerzy lekko głębokich)
5. Wał osiowy talerza obrotowego
6. Ta instrukcja obsługi

## 3. INSTALACJA

### Instalacja i połączenia

- Ten produkt jest przeznaczony wyłącznie do montażu jako urządzenie do zabudowy. Nie jest przeznaczony do stosowania na blatach lub wewnątrz szafek.
- Przeczytaj uważnie instrukcję montażu.
- Urządzenie należy zamontować w szafce lub półce ściennej o szerokości 60 cm.
- Urządzenie jest wyposażone we wtyczkę i może być podłączane wyłącznie do prawidłowo zainstalowanego gniazdka z uziemieniem.
- Sieć elektryczna musi odpowiadać danym podanym na tabliczce znamionowej urządzenia.
- Instalację gniazdka i wymianę kabla przyłączeniowego może wykonywać wyłącznie wykwalifikowany elektryk. Jeśli po zainstalowaniu urządzenia wtyczka nie jest dostępna, należy zamontować jednobiegunowy odłącznik z jednej strony z odstępem między stykami wynoszącym co najmniej 3 mm.
- Nie należy stosować adapterów, wielokierunkowych listew zasilających ani przedłużaczy. Przeciążenie może spowodować zagrożenie pożarowe.
- Dostępna powierzchnia urządzenia może nagrzewać się do wysokich temperatur podczas i po pracy.
- Na rys. 6 można zaobserwować wymiary potrzebne do instalacji. Wymiary podano w mm.
- Meble, w których zamontowane jest urządzenie, muszą być odporne na temperaturę do 95°C.
- Minimalna wysokość montażu musi wynosić 85 cm.

- Nie przenoś ani nie trzymaj urządzenia za klamkę drzwi. Uchwyt drzwi nie może utrzymać ciężaru urządzenia i może się złamać.

### **Instalacja**

1. Włóż piekarnik do wybranej szafki, upewniając się, że znajduje się pośrodku otworu. Przed kontynuowaniem procesu upewnij się, że piekarnik jest wypoziomowany i prawidłowo ustawiony.
2. Gdy piekarnik znajdzie się we właściwej pozycji, rozpocznij jego mocowanie w szafce. Otwórz drzwi piekarnika i użyj śrubek załączonych do urządzenia, aby umocnić je na swoim miejscu. Rys. 7

### **Ważne**

Podczas zakładania piekarnika do zabudowy należy nie skrócić kabla przyłączeniowego.

Wyczyść wnętrze kuchenki mikrofalowej i umieść talerz obrotowy na miejscu. Jeśli instalujesz po raz pierwszy, pamiętaj o usunięciu całej taśmy pakowej i transportowej z trzpienia gramofonu. Wyczyść także akcesoria.

Jak ustawić talerz obrotowy. Rys. 5

1. Umieść wspornik lub pierścień obrotowy w odpowiednim otworze.
2. Umieść gramofon na górze pierścienia. Dopasuj dolne wycięcia pośrodku talerza obrotowego, pomiędzy trzema rolkami wrzecionowymi.
3. Upewnij się, że talerz obrotowy pasuje do wału i jest bezpiecznie osadzony w wewnętrznej wnęce urządzenia. Rolki wrzeciona powinny pasować do wycięć wbudowanych w spód gramofonu.

### **Uwaga:**

- Nigdy nie używaj urządzenia bez talerza obrotowego. Upewnij się, że jest prawidłowo osadzony. Gramofon można obracać zgodnie z ruchem wskazówek zegara lub przeciwnie do ruchu wskazówek zegara.
- Nigdy nie kładź talerza do góry nogami. Nigdy nie wolno blokować ruchu talerza obrotowego.
- Przed rozpoczęciem pracy należy zawsze zamontować zarówno płytkę szklaną, jak i zespół wału oraz wspornik obrotowy.
- Na szklanym talerzu zawsze należy umieszczać żywność i pojemniki.
- Jeżeli szklana płyta lub zespół pierścienia obrotowego pęknie lub pęknie, skontaktuj się z pomocą techniczną Cecotec.

**Materiały nieodpowiednie do kuchenki mikrofalowej**

Przybory	Uwagi
Naczynie do zapiekania	Postępuj zgodnie z instrukcjami producenta. Dolna część talerza do opiekania musi znajdować się co najmniej 5 mm nad talerzem obrotowym. Nieprawidłowe użycie może spowodować uszkodzenie gramofonu.
Naczynia	Nadaje się tylko do kuchenki mikrofalowej. Postępuj zgodnie z instrukcjami producenta. Nie używaj uszkodzonych talerzy ani połtuczonych
Kryształowe dzbanki	Zawsze zdejmuj pokrywkę. Używaj wyłącznie do podgrzewania jedzenia, aż będzie letnie. Większość szklanych stoików nie jest odporna na ciepło i może pęknąć.
Naczynia szklane	Tylko naczynia żaroodporne. Upewnij się, że nie ma metalowych ozdób. Nie używaj uszkodzonych talerzy.
Worki do gotowania w piekarniku	Postępuj zgodnie z instrukcjami producenta. Nie zamykaj metalową sprzączką Wykonaj otwory, aby pozwolić na wylot pary.
Talerze i kubki papierowe	Używaj tylko do gotowania / odgrzewania w krótkim czasie. Nie pozostawiaj piekarnika bez uwagi podczas gotowania.
Papier kuchenny	Używaj go do pokrycia jedzenia w celu ich podgrzania i pochłaniania tłuszczu. Używaj doglądając tylko podczas gotowania w krótkim czasie.
Papier roślinny	Używaj go do przykrycia i zapobiegania rozpryskom lub otaczaniu do gotowania parowego.
Plastik	Nadaje się tylko do kuchenki mikrofalowej. Postępuj zgodnie z instrukcjami producenta. Musi być oznaczona jako "idealna do kuchenek mikrofalowych". Niektóre plastikowe pojemniki mięknią w miarę nagrzewania się znajdującej się w nich żywności. „Torby do gotowania” i szczelnie zamknięte torby plastikowe należy przeciąć, przekłuć lub odpowietrzyć zgodnie z instrukcją na opakowaniu.
plastikowe opakowanie	Nadaje się tylko do kuchenki mikrofalowej. Użyj go do przykrycia żywności podczas gotowania, aby zachować wilgoć. Nie pozwól, aby folia plastikowa dotykała jedzenia.



Termometry	Można używać wyłącznie w kuchenke mikrofalowej (termometry do mięsa i stodyczy).
Papier woskowany	Używaj jako osłony, aby zapobiec rozpryskom i zatrzymać wilgoć.

### Materiały nieodpowiednie do kuchenki mikrofalowej

Przybory	Uwagi
Taca aluminiowa	Może się zgiąć. Przenieś żywność na talerz przeznaczony do kuchenki mikrofalowej.
Karton z metalowym uchwytem	Może się zgiąć. Przenieś żywność na talerz przeznaczony do kuchenki mikrofalowej.
Naczynia wykonane z metalu lub z metalowymi elementami dekoracyjnymi	Metal chroni żywność przed energią mikrofalową. Metalowe elementy ozdobne można było wyginać.
Metalowe zamknięcia	Może się zgiąć i spowodować płomienie wewnątrz kuchenki mikrofalowej.
Papierowe torby	Mogą wywołać płomienie w kuchenke mikrofalowej.
Pianka poliesterynowa	Pod wpływem wysokich temperatur może się stopić i zanieczyścić płyn znajdujący się w środku.
Drewno	Drewno może wyschnąć podczas używania w kuchenke mikrofalowej i pęknąć lub pęknąć.



## 4. FUNKCJONOWANIE

### 1 Ustawienie czasu

- 1) Naciśnij ikonę dotykową czasomierza/zegara  1 raz a „00:00” pokaże się na wyświetlaczu.
- 2) Za pomocą suwaka lub zatrasku góra/dół, aby zastosować wartość momentową, która zawiera się w bagażu od 0 do 23.
- 3) Naciśnij na nowo ikonę  aby potwierdzić.
- 4) Użyj suwaka lub ikon góra/dół, aby ustawić minuty. Regulowany czas wynosi od 0 do 59 minut.
- 5) Naciśnij na nowo ikonę  aby potwierdzić.



## POLSKI

### 1 Czasomierz



- 1) Naciśnij ikonę dotykową czasomierza/zegara  2 razy a „00:00” pokaże się na wyświetlaczu.
- 2) Użyj suwaka lub naciśnij góra/dół, aby ustawić czas, który powinien wynosić od 0:05 do 95:00 minut.
- 3) Naciśnij ikonę dotykową Start/+30seg/Potwierdź  aby potwierdzić.

### 2 Mikrofala

Poziom mocy	100%	80%	50%	30%	10%
Wyświetlacz	P10	P8	P5	P3	P1



- 1) W trybie gotowości naciśnij ikonę kuchenki mikrofalowej  i „P10” pojawi się na ekranie.
- 2) Naciśnij ikonę  wielokrotnie, aby dostosować poziom mocy. Jest 5 dostępnych poziomów mocy.
- 3) Użyj suwaka lub ikon góra/dół, aby dostosować czas gotowania.
- 4) Naciśnij ikonę dotykową startu/  aby rozpocząć gotowanie.

### 3 Grill

- 1) Naciśnij raz ikonę funkcji  dotykowej, a na ekranie pojawi się „G-1”.
- 2) Użyj suwaka lub ikon góra/dół, aby dostosować czas gotowania.
- 3) Naciśnij ikonę dotykową startu/  aby rozpocząć gotowanie.

Uwaga: Po upływie połowy czasu gotowania urządzenie wyda sygnał dźwiękowy przypominający o konieczności obrócenia potrawy. Jeżeli nie, kuchenka mikrofalowa będzie nadal działać.



### 4 Tryb łączony

- 1) Naciśnij raz ikonę funkcji  dotykowej, a na ekranie pojawi się „G-1”. Naciskaj wielokrotnie ikonę funkcji  aby ustawić żądany poziom mocy. “C1”, “C2”, “C3” i “C4” pokażą się na wyświetlaczu w tej kolejności.
- 2) Użyj suwaka lub ikon góra/dół, aby dostosować czas gotowania.
- 3) Naciśnij ikonę dotykową startu/  aby rozpocząć gotowanie.



Tryby są łączone zgodnie z poniższą tabelą:

C-1	Mikrofala 55%	Grill 45%
C-2	Mikrofala 36%	Grill 64%

## 5 Rozmrażanie wagowe



- 1) Naciśnij trzykrotnie ikonę funkcji  dotykowej, a na ekranie pojawi się „0,1 kg”.
- 2) Użyj suwaka lub ikony dotykowej góra/dół, aby dostosować wagę, która powinna wynosić od 100 g do 2 kg.
- 3) Naciśnij Start/+30sec/Potwierdź  aby rozpocząć proces rozmrażania.

## 6 Rozmrażanie czasowe

- 1) Naciśnij czterokrotnie ikonę funkcji  dotykowej, a na ekranie pojawi się „1:00”.
- 2) Użyj suwaka lub ikon góra/dół, aby dostosować czas gotowania.
- 3) Naciśnij Start/+30sec/Potwierdź  aby rozpocząć proces rozmrażania.

Uwaga: Po upływie połowy czasu gotowania urządzenie wyda sygnał dźwiękowy przypominający o konieczności obrócenia potrawy. Jeżeli nie, kuchenka mikrofalowa będzie nadal działać.

## 7 Szybkie gotowanie

- 1) W stanie gotowości naciśnij Start/+30Sec/Potwierdź  aby gotować jedzenie przy poziomie mocy 100% przez 30 sekund. Każde dotknięcie ikony , powoduje wydłużenie czasu smażenia o 30 sekund. Maksymalny czas to 95 minut.

Uwaga: Szybkiego gotowania nie można ustawić w trybie rozmrażania wagowego ani menu automatycznego.

## 8 Blokada rodzicielska

Można używać tej funkcji, aby zapobiec przypadkowemu uruchamianiu urządzenia przez dzieci.

### Aktywuj blokowanie:

W stanie gotowości naciśnij i przytrzymaj ikonę dotykową „Zablokuj/Anuluj”  przez trzy sekundy. Usłyszysz długi sygnał dźwiękowy, a na ekranie pojawi się ikona kłódki.

### Deaktywuj blokowanie:

W stanie blokady naciśnij i przytrzymaj ikonę dotykową „Zablokuj/Anuluj”  przez trzy sekundy. Usłyszysz długi dźwięk.

## 9 Funkcja konsultacji

- 1) Jeśli zegar został ustawiony, aktualna godzina będzie wyświetlana przez trzy sekundy po naciśnięciu ikony dotykowej „Zegar/Czasomierz”  w stanie gotowania.

## POLSKI

### 10 Menu automatyczne



- 1) W stanie gotowości naciśnij ikonę dotykową Auto Menu, a na ekranie pojawi się , A-1".
- 2) Kilkakrotnie naciśnij tę ikonę , aby wybrać żądane menu. Dostępnych jest 10 menu automatycznych.
- 3) Użyj suwaka lub ikony dotykowej w górę/w dół, aby dostosować wagę potrawy.
- 4) Naciśnij ikonę dotykową startu/ , aby rozpocząć gotowanie.

Tabela automatycznych menu

MENU	CIĘŻAR (g)	EKRAN	Moc:
A1 ZIEMNIAKI	1 (ok. 230g)	1	P100
	2 (ok. 460g)	2	
	3 (ok. 690g)	3	
A2 MIĘSO	150 g	150 g	P80
	300 g	300 g	
	450 g	450 g	
	600 g	600 g	
A3 RYBA	150 g	150 g	P80
	250 g	250 g	
	350 g	350 g	
	450 g	450 g	
	650 g	650 g	
A4 WARZYWA	150 g	150 g	P100
	350 g	350 g	
	500 g	500 g	
A5 NAPOJE	1 filiżanka (240g)	1	P100
	2 filiżanki (480g)	2	
	3 filiżanki (720g)	3	



A6 MAKARON	50 g (zimna woda 450g)	50 g	P80
	100 g (zimna woda 800g)	100 g	
	150 g (zimna woda 1200g)	150 g	
A7 PRAŻONA KUKURYDZA	100 g	100 g	P100
A8 PIZZA	200 g	200 g	P100/G-1
	400 g	400 g	

## 5. CZYSZCZENIE I KONSERWACJA

- Z odrobiną ostrożności oraz utrzymywaniem produktu w czystości, wygląd urządzenia zawsze zostanie zachowany w dobrym stanie. Następnie, znajdziesz instrukcje czyszczenia i dbania o urządzenie.
- Niebezpieczeństwo porażenia prądem. Wilgoć, która przedostaje się do urządzenia może powodować wyładowania elektryczne. Nie używaj parowych czy ciśnieniowych urządzeń czyszczących.
- Ryzyko poparzenia. Nigdy nie czyść urządzenia bezpośrednio po jego wyłączeniu. Pozwól mu się odnowić.
- Ryzyko poważnego uszczerbku na zdrowiu. Energia mikrofalowa może się ulotnić, jeśli drzwi komory piekarnika lub uszczelka drzwi są uszkodzone. Nigdy nie używaj urządzenia, jeśli drzwi lub uszczelka drzwi są uszkodzone. Skontaktuj się z serwisem technicznym Cecotec.
- Pamiętaj, aby odłączyć urządzenie od sieci.
- Po użyciu wytrzeć wnętrze kuchenki mikrofalowej lekko zwilżoną ściereczką.
- Umyj akcesoria wodą z mydłem.
- Ościeżnicę, uszczelkę drzwi i przylegające części należy w przypadku zabrudzenia dokładnie oczyścić wilgotną szmatką.
- Nie używaj ściernych środków czyszczących ani ostrych metalowych skrobaków do czyszczenia szyby drzwiczek piekarnika, ponieważ mogą zarysować powierzchnię, co może spowodować pęknięcie szyby.

### Uwaga:

Niewielkie różnice kolorystyczne na przedzie urządzenia wynikają z zastosowania różnych materiałów, takich jak szkło, plastik i metal.

### Porady dotyczące czyszczenia

Ułatwia czyszczenie wewnętrznych ścianek piekarnika: Włożyć potówkę cytryny do miski, dodać 300 ml wody i podgrzewać w kuchence mikrofalowej na 100% mocy przez 10 minut. Wyczyścić zewnętrzną część urządzenia miękką, suchą ściereczką.

## 6. ROZWIĄZYWANIE PROBLEMÓW

- Błędy w funkcjonowaniu zazwyczaj mają proste rozwiązanie. Skonsultuj tablicę problemów przed rozmową z Serwisem Technicznym.
- Niebezpieczeństwo porażenia prądem! Niewłaściwa naprawa może być niebezpieczna. Skontaktuj się z oficjalnym serwisem pomocy technicznej Cecotec.

Normalny	
Kuchenka mikrofalowa zakłóca odbiór telewizji	Odbiór radia i telewizji może być zakłócany, gdy kuchenka mikrofalowa jest włączona. Jest to podobne do zakłóceń powodowanych przez małe urządzenia, takie jak miksery, odkurzacze i wentylatory elektryczne.
przyciemnione światło w kuchence mikrofalowej	Podczas gotowania mikrofalowego z niską mocą, światło kuchenki może być przyciemnione.
Przewód zasilający nie jest podłączony.	Podczas gotowania, para ulatnia się z jedzenia. Większość wyjdzie kratkami wentylacyjnymi. Ale może akumulować się w zimnych pomieszczeniach jak drzwi piekarnika.

Problem	Powód	Rozwiązanie
Urządzenie nie włącza się.	Kabel zasilający nie jest prawidłowo podłączony.	Odcłóż urządzenie i podłącz je ponownie po 10 sekundach.
	Przepalony bezpiecznik lub uszkodzony przełącznik różnicowy.	Skontaktuj się z oficjalnym serwisem pomocy technicznej Cecotec.
	Problem z napięciem wyjściowym wtyczki	Przetestuj wtyczkę za pomocą innego urządzenia elektrycznego

Urządzenie nie grzeje	Drzwi kuchenki mikrofalowej nie są prawidłowo zamknięte.	Zamknąć drzwi.
-----------------------	--	----------------

## 7. SPECYFIKACJA TECHNICZNA

Referencja produktu: 02838 / 02839 / 02840

Produkt: Hexa MW703800 Glass Black / Bolero Hexa MW703800 Glass White / Bolero Hexa MW703800 Glass Grey

Napięcie normalne: 230 V~

Frekwencja: 50 Hz

Znamionowa moc wyjściowa (Mikrofała): 1450 W

Znamionowa moc wyjściowa (Mikrofała): 900 W

Minimalna moc wejściowa (Grill): 1100 W

Częstotliwość mikrofal: 2450 MHz

Specyfikacje techniczne mogą ulec zmianie bez wcześniejszego powiadomienia w celu poprawy jakości produktu.

Wyprodukowano w Chinach | Zaprojektowano w Hiszpanii

## 8. RECYKLING URZĄDZEŃ ELEKTRYCZNYCH I ELEKTRONICZNYCH



Ten symbol oznacza, że zgodnie z obowiązującymi przepisami produkt i/lub bateria muszą być utylizowane oddzielnie od odpadów domowych. Kiedy produkt osiągnie koniec okresu użytkowania, należy wyjąć baterie/baterie/akumulatory i przekazać go do punktu zbiórki wyznaczonego przez władze lokalne.

Aby uzyskać szczegółowe informacje na temat najbardziej odpowiedniego sposobu utylizacji sprzętu gospodarstwa domowego i / lub odpowiednich baterii, konsument powinien skontaktować się z lokalnymi władzami.

Przestrzeżenie powyższych wytycznych pomoże chronić środowisko.

## 9. GWARANCJA I SERWIS TECHNICZNY

Cecotec odpowie użytkownikowi lub konsumentowi końcowemu za wszelkie niezgodności występujące w momencie dostawy produktu na warunkach i terminach określonych w obowiązujących przepisach.

**POLSKI**

Zaleca się, aby naprawy były przeprowadzane przez wyspecjalizowany personel. Jeśli wykryjesz problem z produktem lub masz jakiegokolwiek pytania, skontaktuj się z oficjalnym Serwisem Pomocy Technicznej Cecotec pod numerem telefonu +34 96 321 07 28.

## **10. COPYRIGHT**

Prawa własności intelektualnej do tekstów tej instrukcji obsługi należą do CECOTEC INNOVACIONES, S.L. Wszelkie prawa zastrzeżone. Treść niniejszej publikacji nie może być w całości ani w części reprodukowana, przechowywana w systemie wyszukiwania, przekazywana lub rozpowszechniana w jakikolwiek sposób (elektroniczny, mechaniczny, fotokopiowany, nagrywany lub podobny) bez uprzedniej zgody CECOTEC INNOVACIONES, SL

## 1. DÍLY A SOUČÁSTI

Obr. 1

- A. Ovládací panel
- B. Hřídel otočného talíře
- C. Okno
- D. Dvířka
- E. Bezpečnostní zámek dvířek
- F. Vnitřek spotřebiče

**Dotykové ikony.** Obr. 2

- 1. Režim mikrovlnné trouby
- 2. Funkce
- 3. Hodiny/Časovač
- 4. Ikona snížení (dolů)
- 5. Posuvník
- 6. Ikona zvýšení (nahoru)
- 7. Automatická nabídka
- 8. Zámek/Zrušit
- 9. Start/+30Sekund/Potvrzení

**Displej.** Obr. 3

- 1. Ikona mikrovlnné trouby
- 2. Ikona funkce kvašení
- 3. Ikona rozmrazování
- 4. Ikona funkce rychlého předeřevu
- 5. Ikona funkce grilu
- 6. Ikona zámku
- 7. Ikona vnitřní osvětlení

**POZNÁMKA:**

Grafika v této příručce je schematickým znázorněním a nemusí přesně odpovídat výrobku.

## 2. PŘED POUŽITÍM

- Tento spotřebič je zabalen v obalu určeném k ochraně při přepravě. Vyjměte zařízení z krabice a odstraňte veškerý obalový materiál. Původní krabici a další obaly můžete uschovat na bezpečném místě, aby nedošlo k poškození zařízení, pokud byste jej v budoucnu potřebovali přepravovat. Pokud chcete zlikvidovat původní obal, ujistěte se, že

## ČEŠTINA

všechny položky správně recyklujete.

- Zkontrolujte, zda jsou všechny díly a komponenty součástí dodávky a v dobrém stavu. Pokud některá chybí nebo není v dobrém stavu, okamžitě kontaktujte oficiální servisní službu Cecotec.

### Obsah krabice

1. Trouba
2. Otočný skleněný talíř
3. Podpěra/kroužek otočného talíře
4. Vyvýšený rošt s nožičkami (pro grilování a opékání chleba nebo jako stojan pro mělké nádoby)
5. Hřídel otočného talíře
6. Tento návod k použití

## 3. INSTALACE

### Instalace a připojení

- Tento výrobek je určen výhradně k instalaci jako vestavný spotřebič. Není určen pro použití na pracovní desce nebo ve skříni.
- Pečlivě si přečtěte pokyny k instalaci.
- Spotřebič musí být instalován do nástěnné skříňky nebo na polici o šířce 60 cm.
- Spotřebič je vybaven zástrčkou a smí být připojen pouze do řádně instalované uzemněné zásuvky.
- Napájení ze sítě musí odpovídat údajům na typovém štítku spotřebiče.
- Instalaci zásuvky a výměnu připojovacího kabelu smí provádět pouze kvalifikovaný elektrikář. Pokud není zástrčka po instalaci zařízení přístupná, namontujte na jednu stranu jednopólový oddělovací spínač se vzdáleností kontaktů nejméně 3 mm.
- Nesmí se používat adaptéry, více zásuvkové prodlužovačky a prodlužovací kabely. Přetížení může způsobit nebezpečí požáru.
- Přístupný povrch spotřebiče může během provozu a po něm dosahovat vysokých teplot.
- Na obrázku 6 jsou znázorněny rozměry potřebné pro instalaci. Rozměry jsou uvedeny v mm.
- Nábytek, ve kterém je spotřebič instalován, musí být tepelně odolný do 95 °C.
- Minimální instalační výška musí být 85 cm.
- Nepřeházejte ani nedržte spotřebič za rukojeť dvířek. Rukojeť dvířek není schopna unést hmotnost spotřebiče a mohla by se zlomit.

### Instalace

1. Vložte troubu do vybrané skříňky a ujistěte se, že je ve středu otvoru. Před pokračováním v instalaci zkontrolujte, zda je trouba v rovině a zda je správně umístěna.
2. Jakmile je trouba ve správné poloze, pokračujte v jejím bezpečném upevnění ve skřínce. Otevřete dvířka trouby a pomocí dodaných vrtulů je zajistěte na svém místě. Obr. 7

### Důležité

Je nezbytné, abyste při instalaci vestavné trouby nepřekrcovali připojovací kabel.

Vyčistěte vnitřek mikrovlnné trouby a vložte otočný talíř na místo. Pokud instalujete otočný talíř poprvé, nezapomeňte z něj odstranit všechny obaly a přepravní pásky. Vyčistěte také příslušenství.

### Jak nasadit otočný talíř. Obr. 5

1. Nasadte podpěru nebo otočný kroužek do příslušného otvoru.
2. Umístěte otočný talíř na horní část kroužku. Spodní výstupky ve středě otočného talíře zasadte mezi tři hřídelové válečky.
3. Ujistěte se, že otočný talíř zapadá do hřídele a že je správně nasazen ve vnitřní komoře spotřebiče. Válečky hřídele musí zapadnout do integrovaných výstupků ve spodní části otočného talíře.

### Poznámka:

- Spotřebič nikdy nepoužívejte bez otočného talíře. Ujistěte se, že je správně nasazen. Otočný talíř se může otáčet ve směru nebo proti směru hodinových ručiček.
- Talíř nikdy nepokládejte vzhůru nohama. Otáčivý pohyb talíře se nesmí nikdy blokovat.
- Skleněný talíř, sestava hřídele a otočná podpěra musí být vždy nainstalovány před zahájením provozu.
- Potraviny a nádoby musí být vždy umístěny na skleněném talíři.
- Pokud skleněný talíř nebo sestava otočného kroužku popraskají nebo se rozbijí, obraťte se na technickou podporu společnosti Cecotec.

### Materiály vhodné do vestavné trouby s mikrovlnným ohřevem

Kuchyňské nádobí	Poznámky
Talíř Crisp	Následujte pokyny výrobce. Dno talíře Crisp musí být alespoň 5 mm nad otočným talířem. Nesprávné používání může způsobit rozbití otočného talíře.

Kuchyňské potřeby	Vhodné pouze do mikrovlnné trouby. Následujte pokyny výrobce. Nepoužívejte rozbité nebo popraskané talíře.
Skleněné džbány	Víko vždy sejměte. Používejte pouze k ohřívání pokrmů na mírnou teplotu. Většina skleněných nádob není tepelně odolná a může prasknout.
Skleněné nádoby	Skleněné nádoby do trouby odolné vůči vysokým teplotám. Ujistěte se, že na nich nejsou žádné kovové ozdobné prvky. Nepoužívejte rozbité nebo ulomené talíře.
Sáčky na pečení v troubě	Následujte pokyny výrobce. Neuzavírejte je s kovovými uzávěry. Propíchněte je, aby mohla unikat pára.
Papírové talíře a poháry	Používejte je pouze ke krátkodobému vaření/ohřevu. Během pečení nenechávejte troubu bez dozoru.
Kuchyňský papír	Použijte jej k přikrytí jídla při ohřevu a k absorpci mastnoty. Používejte ho pouze pod dohledem pro krátkodobé vaření.
Ekologický pečicí papír	Použijte ho k přikrytí a zabránění postříkání nebo jako ochranný obal proti páře.
Plast	Vhodné pouze do mikrovlnné trouby. Následujte pokyny výrobce. Mělo by být označeno jako "vhodné do mikrovlnné trouby". Některé plastové nádoby změkknou, když se jídlo uvnitř zahřívá. Varné sáčky a pevně uzavřené plastové sáčky je třeba rozstříhnout, propíchnout nebo odvědušnit podle pokynů na obalu.
Ochranná fólie	Vhodná pouze do mikrovlnné trouby. Používejte ji k přikrytí jídla během přípravy, aby se udržela vlhkost. Nenechte, aby se plastová fólie dotýkala jídla.
Teploměry	Vhodné pouze pro mikrovlnné trouby (teploměry na maso a sladké pokrmy).
Voskový papír	Použijte ho jako ochranný obal pro zabránění postříkání a udržení vlhkosti.

**Materiály nevhodné do vestavné trouby s mikrovlnným ohřevem**



Kuchyňské nádoby	Poznámky
------------------	----------



Hliníkový plech	Mohl by se zakřivit. Jídlo přesuňte na talíř vhodný do mikrovlnné trouby.
Karton s kovovou rukojetí	Mohl by se zakřivit. Jídlo přesuňte na talíř vhodný do mikrovlnné trouby.
Kovové nádoby nebo nádoby s kovovými ozdobnými prvky	Kov chrání jídlo před mikrovlnnou energií. Kovové ozdobné prvky by se mohly ohnout.
Kovové uzávěry	Mohly by se ohnout a způsobit plameny uvnitř mikrovlnné trouby.
Papírové tašky	Mohly by způsobit plameny uvnitř mikrovlnné trouby.
Polystyrenová pěna	Mohla by se rozpustit a kontaminovat tekutinu uvnitř, pokud by byla vystavena vysokým teplotám.
Dřevo	Dřevo by se mohlo při použití v mikrovlnné troubě vysušit a zlomit nebo prasknout.

## 4. PROVOZ

### 1 Nastavení času

- 1) Jendou stiskněte dotykovou ikonu hodin/časovače  a na displeji se zobrazí „00:00“.
- 2) Použijte posuvník nebo stiskněte tlačítko nahoru/dolů pro nastavení hodnoty hodin, která musí být v rozmezí 0 až 23.
- 3) Znovu stiskněte ikonu  pro potvrzení.
- 4) Použijte posuvník nebo ikony nahoru/dolů pro nastavení minut. Nastavitelný čas je od 0 do 59 minut.
- 5) Znovu stiskněte ikonu  pro potvrzení.



### 2 Časovač

- 1) Dvakrát stiskněte dotykovou ikonu hodin/časovače Ikona
- 2) Automaticky generovaný popis a na displeji se zobrazí „00:00“.
- 3) Použijte posuvník nebo stiskněte tlačítko nahoru/dolů pro nastavení času, který musí být v rozmezí 0:05 až 95:00 minut.
- 4) Stiskněte dotykovou ikonu Start/+30 sekund/Potvrdit  pro potvrzení.



### 3 Mikrovlnná trouba

Úroveň výkonu	100 %	80 %	50 %	30 %	10 %
---------------	-------	------	------	------	------

Displej	P10	P8	P5	P3	P1
---------	-----	----	----	----	----



- 1) V pohotovostním režimu stiskněte dotykovou ikonu mikrovlnné trouby  a na displeji se zobrazí "P10".
- 2) Opakovaně stiskněte ikonu  pro nastavení úrovně výkonu. K dispozici je 5 úrovní výkonu.
- 3) Použijte posuvník nebo ikony nahoru/dolů pro nastavení doby vaření.
- 4) Stiskněte dotykovou ikonu Start/+30 sekund/Potvrdit  pro zahájení vaření.

#### 4 Gril

- 1) Jednou stiskněte dotykovou ikonu funkce  a na displeji se zobrazí "G-1".
- 2) Použijte posuvník nebo ikony nahoru/dolů pro nastavení doby vaření.
- 3) Stiskněte dotykovou ikonu Start/+30sekund/Potvrdit  pro zahájení vaření.

Poznámka: Po uplynutí poloviny doby vaření se ozve zvukový signál, který vám připomene, abyste jídlo otočili. V opačném případě bude mikrovlnná trouba pokračovat v provozu.



#### 5 Kombinovaný režim

- 1) Jednou stiskněte dotykovou ikonu funkce  a na displeji se zobrazí "G-1". Opakovaně stiskněte ikonu funkce  pro nastavení požadované úrovně výkonu. "C1", "C2", "C3" a "C4" se zobrazí v tomto pořadí.
- 2) Použijte posuvník nebo ikony nahoru/dolů pro nastavení doby vaření.
- 3) Stiskněte dotykovou ikonu Start/+30sekund/Potvrdit  pro zahájení vaření.

Režimy se kombinují tak, jak je znázorněno v následující tabulce:

C-1	Mikrovlnná trouba 55 %	Gril 45 %
C-2	Mikrovlnná trouba 36 %	Gril 64 %

#### 6 Rozmrazování podle hmotnosti

- 1) Třikrát stiskněte dotykovou ikonu funkce  a na displeji se zobrazí "0,1 kg".
- 2) Použijte posuvník nebo stiskněte tlačítko nahoru/dolů pro nastavení hmotnosti, která musí být v rozmezí 100 g až 2 kg.
- 3) Stiskněte tlačítko Start+30sekund/Potvrdit  pro spuštění procesu rozmrazování.



#### 7 Rozmrazování podle času

- 1) Čtyřikrát stiskněte dotykovou ikonu funkce  a na displeji se zobrazí "1:00".
- 2) Použijte posuvník nebo ikony nahoru/dolů pro nastavení doby vaření.

- 3) Stiskněte tlačítko Start+30sekund/Potvrdit  pro spuštění procesu rozmrazování.

Poznámka: Po uplynutí poloviny doby vaření se ozve zvukový signál, který vám připomene, abyste jídlo otočili. V opačném případě bude vestavná trouba s mikrovlnným pokračovat v provozu.

## 8 Rychlé vaření

- 1) V pohotovostním režimu stiskněte tlačítko Start/+30 sekund/Potvrdit  pro přípravu pokrmů při 100 % výkonu po dobu 30 sekund. Po každém stisknutí ikony  se čas prodlouží o 30 sekund. Maximální hodnota času je 95 minut.

Poznámka: Rychlé vaření nelze nastavit v režimu rozmrazování podle hmotnosti ani v automatické nabídce.

## 9 Dětský bezpečnostní zámek

Tuto funkci můžete použít, abyste zabránili náhodnému zapnutí trouby dětmi.

### Pro aktivaci zámku:

V pohotovostním režimu stiskněte a podržte dotykovou ikonu "Zámek/Zrušit"  po dobu tří sekund. Ozve se dlouhé pípnutí a na displeji se zobrazí ikona zámku.



### Pro deaktivaci zámku:

V uzamčeném stavu stiskněte a podržte dotykovou ikonu "Zamknout/Zrušit"  po dobu tří sekund. Ozve se dlouhé pípnutí.

## 10 Funkce dotazu

- 1) Pokud byly nastaveny hodiny, zobrazí se aktuální čas na tři sekundy stisknutím dotykové ikony "Hodiny/Časovač"  ve stavu pečení.

## 11 Automatická nabídka

- 1) V pohotovostním režimu stiskněte dotykovou ikonu Automatická nabídka  a na displeji se zobrazí "A-1".
- 2) Opakovaně stiskněte ikonu  pro výběr požadované nabídky. K dispozici je 10 automatických nabídek.
- 3) Použijte posuvník nebo dotykovou ikonu nahoru/dolů pro nastavení hmotnosti jídla.

## ČEŠTINA

4) Stiskněte dotykovou ikonu Start/+30sekund/Potvrdit  pro zahájení vaření.

### Tabulka automatických nabídek

MENU	HMOTNOST (g)	OBRAZOVKA	VÝKON
A1 BRAMBORY	1 (přibližně 230 g)	1	P100
	2 (přibližně 460 g)	2	
	3 (přibližně 690 g)	3	
A2 MASO	150 g	150 g	P80
	300 g	300 g	
	450 g	450 g	
	600 g	600 g	
A3 RYBA	150 g	150 g	P80
	250 g	250 g	
	350 g	350 g	
	450 g	450 g	
	650 g	650 g	
A4 ZELENINA	150 g	150 g	P100
	350 g	350 g	
	500 g	500 g	
A5 NÁPOJE	1 šálek (240 g)	1	P100
	2 šálky (480 g)	2	
	3 šálky (720 g)	3	
A6 TĚSTOVINY	50 g (studená voda 450 g)	50 g	P80
	100 g (studená voda 800 g)	100 g	
	150 g (studená voda 1200 g)	150 g	

A7 POPKORN	100 g	100 g	P100
A8 PIZZA	200 g	200 g	P100/G-1
	400 g	400 g	

## 5. ČIŠTĚNÍ A ÚDRŽBA

- Pečlivou manipulací a čištěním si trouba zachová svůj vzhled a zůstane v dobrém stavu. Níže naleznete pokyny pro čištění a péči o tento výrobek.
- Nebezpečí úrazu elektrickým proudem. Vlhkost vnikající do zařízení může způsobit úraz elektrickým proudem. Nepoužívejte vysokotlaké nebo parní čističe.
- Riziko popálenin. Spotřebič nikdy nečistěte bezprostředně po jeho vypnutí. Nechejte ho vychladnout.
- Riziko vážného poškození zdraví. Pokud jsou dvířka trouby nebo těsnění dvířek poškozené, může dojít k úniku mikrovlnné energie. Spotřebič nikdy nepoužívejte, pokud jsou poškozená dvířka nebo těsnění dvířek, kontaktujte technickou podporu společnosti Cecotec.
- Ujistěte se, že jste spotřebič odpojili od elektrické sítě.
- Po použití vyčistěte vnitřek trouby s mikrovlnným ohřevem mírně navlhčeným hadříkem.
- Příslušenství umyjte vodou a mýdlem.
- Rám, těsnění dvířek a přilehlé části je třeba při znečištění pečlivě očistit vlhkým hadříkem.
- K čištění skla dvířek trouby nepoužívejte abrazivní čisticí prostředky nebo ostré kovové škrabky, protože by mohly poškrábat povrch, což by mohlo způsobit prasknutí skla.

Upozornění:

Mírné barevné rozdíly na přední straně spotřebiče jsou způsobeny použitím různých materiálů, jako je sklo, plast a kov.

### Rady pro čištění

Pro snadnější čištění vnitřních stěn trouby: Vložte polovinu citronu do mísy, přidejte 300 ml vody a ohřívejte v mikrovlnné troubě při 100 % výkonu po dobu 10 minut. Vnější stranu spotřebiče čistěte jemným, suchým hadříkem.

## 6. ŘEŠENÍ PROBLÉMŮ

- Poruchy mají často jednoduché vysvětlení. Než zavoláte technickou podporu, nahlédněte do tabulky řešení problémů.

## ČEŠTINA

- Nebezpečí úrazu elektrickým proudem! Nesprávná oprava může být nebezpečná. Obratťe se na oficiální Technický servis firmy Cecotec.

Normální	
Mikrovlunná trouba ruší příjem televizního signálu.	Při provozu mikrovlunné trouby může docházet k rušení příjmu rozhlasového a televizního vysílání. Je to podobné jako rušení od malých elektrických spotřebičů, jako jsou mixéry, vysavače a elektrické ventilátory.
Tlumené světlo mikrovlunné trouby	Při vaření s mikrovlunným ohřevem při nízkém výkonu se může osvětlení trouby ztlumit.
Ve dvířkách se hromadí pára a z větracích otvorů vychází horký vzduch.	Během pečení uniká z jídla pára. Většina se dostane ven přes větrací mřížky. Může se však hromadit na chladných místech, například na dvířkách trouby.

Problém	Příčina	Řešení
Spotřebič se nezapíná.	Napájecí kabel není správně zapojen.	Odpojte spotřebič ze zásuvky a po 10 sekundách jej znovu zapojte.
	Přepálená pojistka nebo poškozený jistič reziduálního proudu.	Obratťe se na oficiální Technický servis firmy Cecotec.
	Problém s výstupním napětím zásuvky	Vyzkoušejte zástrčku pomocí jiného elektrického spotřebiče
Spotřebič se nezahřívá	Dvířka mikrovlunné trouby nejsou správně zavřena.	Zavřete řádně dvířka.

## 7. TECHNICKÉ SPECIFIKACE

Reference produktu: 02838 / 02839 / 02840

Produkt: Hexa MW703800 Glass Black / Bolero Hexa MW703800 Glass White / Bolero Hexa MW703800 Glass Grey

Nominální napětí: 230 V~

Nominální frekvence: 50 Hz

Nominální vstupní výkon (Mikrovlnná trouba): 1450 W  
 Nominální výstupní výkon (Mikrovlnná trouba): 900 W  
 Nominální vstupní výkon (Gril): 1100 W  
 Mikrovlnná frekvence: 2450 MHz

Technické specifikace se mohou změnit bez předchozího upozornění za účelem zlepšení kvality produktu.

Vyrobena v Číně | Navrženo ve Španělsku

## 8. RECYKLACE ELEKTRICKÝCH A ELEKTRONICKÝCH ZAŘÍZENÍ



Tento symbol označuje, že v souladu s platnými předpisy musí být produkt a/nebo baterie zlikvidovány odděleně od domovního odpadu. Po skončení životnosti tohoto výrobku byste měli baterie/akumulátory vyjmout a odnést na sběrné místo určené místními úřady.

Podrobné informace o tom, jak správně likvidovat elektrická a elektronická zařízení a/nebo baterie, by měli spotřebitelé získat od místních úřadů.

Dodržování výše uvedených pokynů přispěje k ochraně životního prostředí.

## 9. ZÁRUKA A TECHNICKÝ SERVIS

Společnost Cecotec odpovídá konečnému uživateli nebo spotřebiteli za jakýkoli nesoulad, který existuje v době dodání výrobku za podmínek a ve lhůtách stanovených platnými předpisy.

Doporučuje se, aby opravy prováděl kvalifikovaný personál.

Pokud zjistíte incident s produktem nebo máte nějaké dotazy, kontaktujte oficiální službu technické pomoci společnosti Cecotec na telefonním čísle +34 96 321 07 28.

## 10. COPYRIGHT

Práva duševního vlastnictví k textům v této příručce jsou majetkem společnosti CECOTEC INNOVACIONES, S.L. Všechna práva jsou vyhrazena. Obsah této publikace nesmí být, zčásti nebo jako celek, reprodukován, ukládán do systému obnovy, přenášen nebo distribuován žádnými prostředky (elektronicky, mechanicky, fotokopírováním, nahráváním nebo podobným způsobem) bez předchozího souhlasu společnosti CECOTEC INNOVACIONES, S.L.

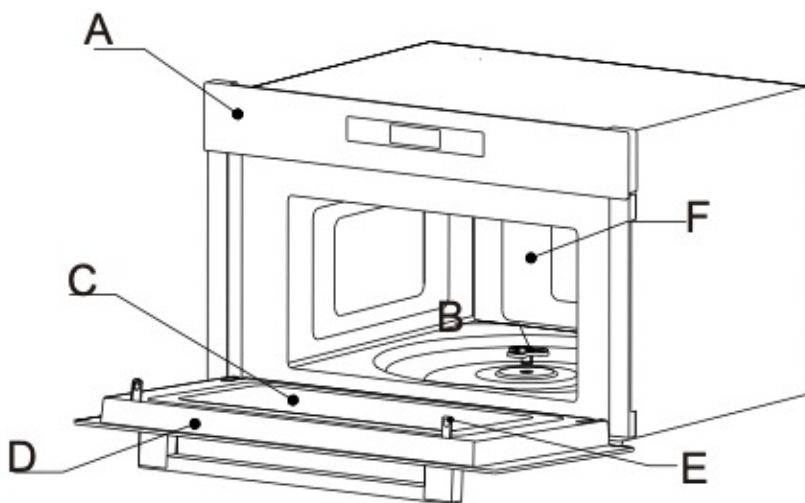

Fig./Img./Abb./Afb./ Rys. 1

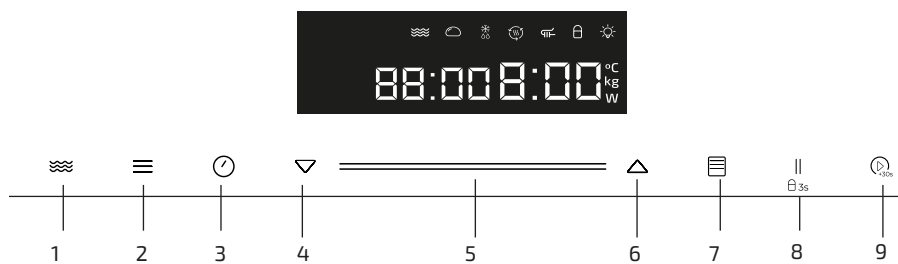

Fig./Img./Abb./Afb./ Rys. 2





Fig./Img./Abb./Afb./ Rys. 3

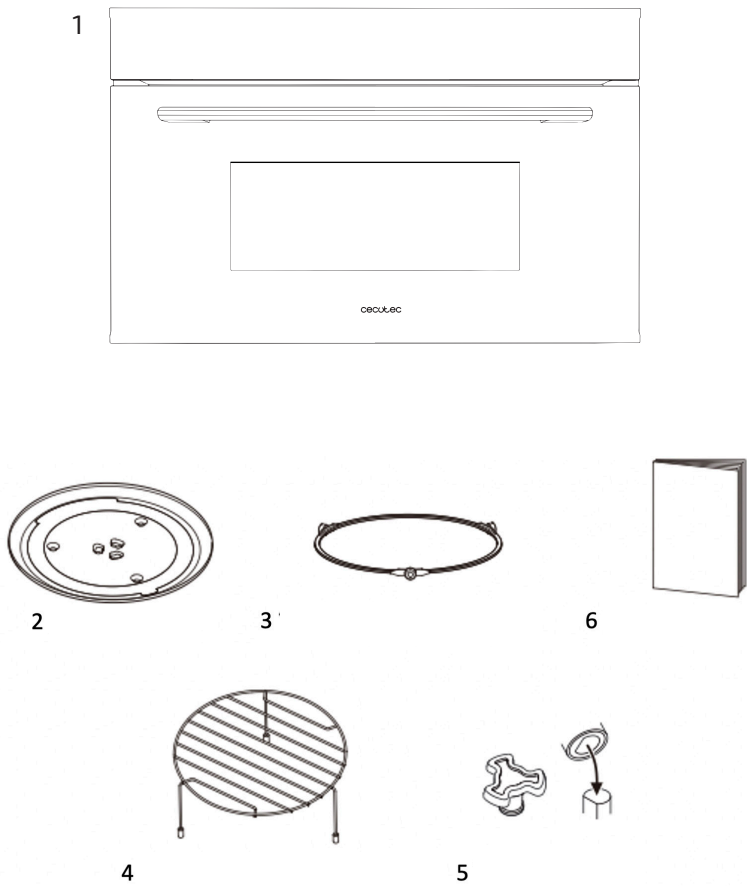

Fig./Img./Abb./Afb./Rys. 4

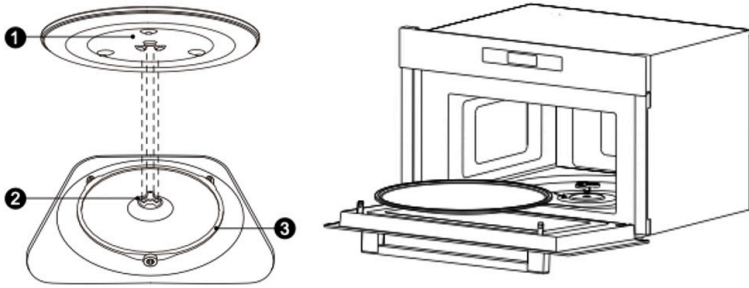

Fig./Img./Abb./Afb./ Rys. 5

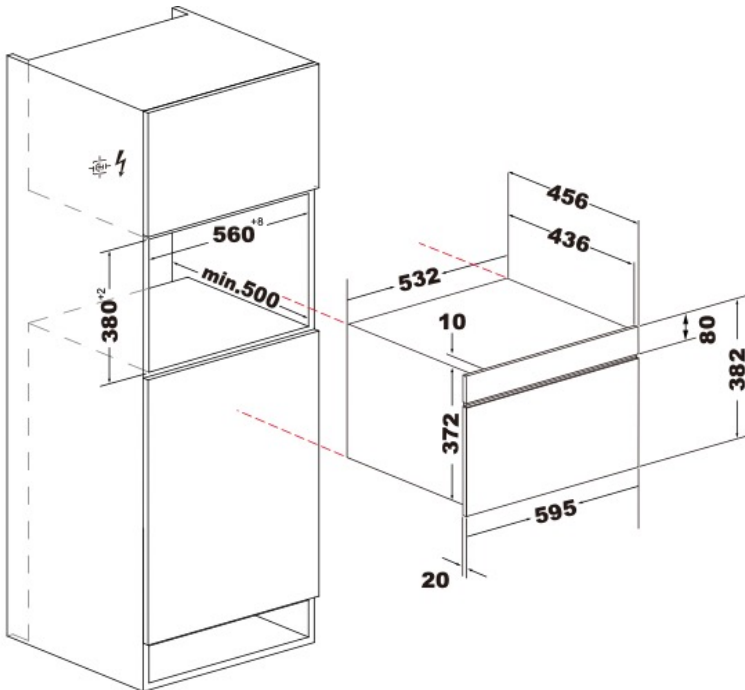
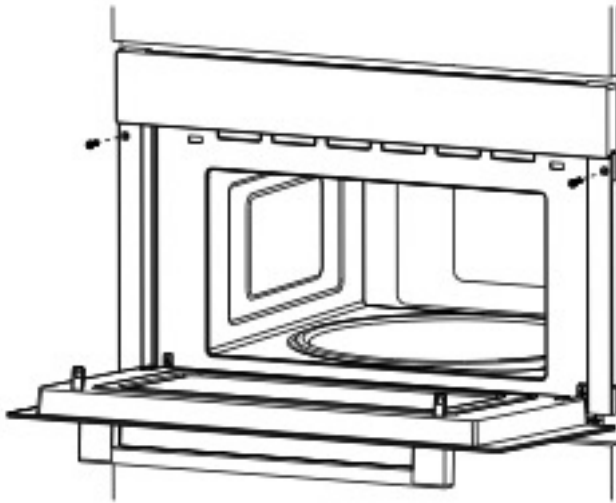

Fig./Img./Abb./Afb./ Rys. 6



*Fig./Img./Abb./Afb./ Rys. 7*







[www.cecotec.es](http://www.cecotec.es)

Cecotec Innovaciones S.L.  
Av. Reyes Católicos, 60  
46910, Alfafar (Valencia), Spain

RP01230911