

# cecotec

## BONGO SERIE D30 XL

Patinete eléctrico / Electric Scooter



# bongo

Manual de instrucciones  
Instruction manual  
Manuel d'instructions  
Bedienungsanleitung  
Manuale di istruzioni  
Manual de instruções  
Handleiding  
Instrukcja obsługi  
Návod k použití

Instrucciones de seguridad	4
Safety instructions	9
Instructions de sécurité	14
Sicherheitshinweise	19
Istruzioni di sicurezza	24
Instruções de segurança	29
Veiligheidsinstructies	34
Instrukcje bezpieczeństwa	39

## ÍNDICE

1. Advertencias	49
2. Piezas y componentes	51
3. Antes de usar	52
4. Montaje del producto	53
5. Funcionamiento	53
6. Limpieza y mantenimiento	55
7. Códigos de error	56
8. Especificaciones técnicas	57
9. Reciclaje de aparatos eléctricos y electrónicos	58
10. Garantía y SAT	59
11. Copyright	59
12. Declaración de conformidad	59

## INDEX

1. Warnings	61
2. Parts and components	63
3. Before use	64
4. Product assembly	65
5. Operation	65
6. Cleaning and maintenance	67
7. Error codes	68
8. Technical specifications	68
9. Disposal of old electrical and electronic appliances	70
10. Technical support and warranty	70
11. Copyright	70
12. Declaration of conformity	71

## SOMMAIRE

1. Avertissements	72
2. Pièces et composants	74
3. Avant utilisation	75
4. Montage de l'appareil	76
5. Fonctionnement	77
6. Nettoyage et entretien	78
7. Codes d'erreur	79
8. Spécifications techniques	80
9. Recyclage des équipements électriques et électroniques	81
10. Garantie et SAV	82
11. Copyright	82
12. Déclaration de conformité	82

## INHALT

1. Warnungen	84
2. Teile und Komponenten	86
3. Vor dem Gebrauch	87
4. Montage des Produkts	88
5. Bedienung	88
6. Reinigung und Wartung	90
7. Fehlercode	91
8. Technische Spezifikationen	91
9. Recycling von Elektro- und Elektronikgeräten	93
10. Garantie und Kundendienst	93
11. Copyright	94
12. Konformitätserklärung	94

## INDICE

1. Avvertenze	95
2. Parti e componenti	97
3. Prima dell'uso	98
4. Montaggio dell'apparecchio	99
5. Funzionamento	99
6. Pulizia e manutenzione	101
7. Codici di errore	102
8. Specifiche tecniche	102
9. Riciclaggio di apparecchiature elettriche ed elettroniche	104
10. Garanzia e supporto tecnico	104
11. Copyright	105
12. Dichiarazione di conformità	105

## ÍNDICE

1. Aviso	106
2. Peças e componentes	108
3. Antes de usar	109
4. Montagem do aparelho	110
5. Funcionamento	111
6. Limpeza e manutenção	112
7. Códigos de erro	113
8. Especificações técnicas	113
9. Reciclagem de produtos elétricos e eletrônicos	115
10. Garantia e SAT	115
11. Copyright	116
12. Declaração de conformidade	116

## INHOUD

1. Waarschuwingen	117
2. Onderdelen en componenten	119
3. Voor u de elektrische step gebruikt	120
4. Het toestel monteren	121
5. Werking	121
6. Schoonmaak en onderhoud	123
7. Foutcodes	124
8. Technische specificaties	124
9. Recycling van elektrische en elektronische apparatuur	126
10. Garantie en technische ondersteuning	126
11. Copyright	127
12. Verklaring van overeenstemming	127

## SPIS TREŚCI

1. Ostrzeżenie	128
2. Części i komponenty	130
3. Przed użyciem	131
4. Montaż produktu	132
5. Funkcjonowanie	132
6. Czyszczenie i konserwacja	134
7. Kody błędów	135
8. Specyfikacja techniczna	135
9. Recykling urządzeń elektrycznych i elektronicznych	137
10. Gwarancja i Serwis techniczny	137
11. Copyright	138
12. Deklaracja zgodności	138

## OBSAH

1. Upozornění	139
2. Části a složení	141
3. Před použitím	142
4. Montáž produktu	143
5. Fungování	143
6. Čištění a údržba	145
7. Kódy chyby	146
8. Technické specifikace	146
9. Recyklace elektrických a elektronických zařízení	148
10. Záruka a technický servis	148
11. Copyright	148
12. Prohlášení o shodě	149

## INSTRUCCIONES DE SEGURIDAD

Lea las siguientes instrucciones atentamente antes de usar el producto. Guarde este manual para futuras referencias o nuevos usuarios.

- Cecotec no asumirá ninguna responsabilidad derivada del mal uso del producto o del incumplimiento tanto de las normas de tráfico como de las instrucciones de este manual.
- Este patinete eléctrico es un dispositivo de entretenimiento, sin embargo, en algunos territorios está permitido su uso en la vía pública. Asegúrese de cumplir las normas de tráfico locales cuando utilice el patinete eléctrico en estas situaciones, ya que será considerado un vehículo. Conduzca de forma civilizada y preste atención a las personas y a los obstáculos de alrededor para evitar accidentes.
- Tenga en cuenta que, si sigue las instrucciones y advertencias de este manual, así como la normativa de circulación de su territorio reducirá los riesgos, pero no los evitará por completo.
- Tenga en consideración que, a mayor velocidad, mayor distancia necesitará para frenar. Recuerde que un frenado brusco puede provocar resbalones y caídas.
- Mantenga una distancia prudencial con otras personas y vehículos. Respete a los peatones y cédales el paso siempre que pueda. Cuando se acerque a un peatón, reduzca la velocidad y manténgase a la derecha. Evite asustar o sorprender a los peatones. Adelante por la izquierda siempre que le sea posible.
- Use protección, como casco, coderas y rodilleras para evitar o reducir lesiones en caso de caídas o accidentes. El uso de calzado es obligatorio.
- Le recomendamos practicar con el patinete eléctrico antes de conducirlo en público.

- Asegúrese de que tanto usted como las personas que utilicen este patinete eléctrico lean y entiendan estas instrucciones en su totalidad. No deje que nadie use este patinete eléctrico si no entiende su funcionamiento.
- Evite saltar con el patinete eléctrico obstáculos como bordillos, escalones o sistemas de alcantarillado. Adecue la velocidad y la trayectoria a las de un viandante para cruzar estos obstáculos. Se recomienda bajar del patinete eléctrico cuando estos obstáculos se vuelvan peligrosos por su altura, forma o deslizamiento.
- Asegúrese de que las ruedas no estén dañadas y de que todas las partes y los componentes del patinete eléctrico estén correctamente instalados antes de cada uso. Si nota que alguna de las piezas está floja, escucha ruidos extraños o el patinete eléctrico no funciona correctamente, deje de utilizarlo de forma inmediata y póngase en contacto con el Servicio de Asistencia Técnica Oficial de Cecotec.
- No utilice el patinete eléctrico de forma que pueda dañar o perjudicar a otras personas u objetos.
- No está permitido modificar el patinete eléctrico de ninguna manera, esto podría alterar su rendimiento o dañar su estructura y ocasionar daños. No use ningún accesorio o pieza no aprobada por el fabricante. No modifique ni transforme el patinete eléctrico, incluidos el tubo y manguito de dirección, la potencia, el sistema de plegado y/o el sistema de frenado. Cualquier cambio no autorizado anulará la garantía del producto.
- Para evitar que el patinete eléctrico se dañe o que ocurra algún accidente, no lo utilice bajo el agua.
- El patinete eléctrico no debe ser usado por niños/as desde 0 hasta 16 años. Puede ser usado por niños/as a partir de 16 años de edad si están continuamente supervisados. Consulte la ordenanza municipal vigente.

- Este producto puede ser usado por niños/as a partir de 16 años y personas con capacidades físicas, sensoriales o mentales reducidas, o con falta de experiencia y conocimiento si están supervisados o han recibido instrucción concerniente al uso del aparato de una forma segura y entienden los riesgos que este implica. No permita que los niños/as jueguen con el dispositivo.
- Supervise a los niños/as para asegurarse de que no jueguen con el producto. Es necesario dar una supervisión estricta si el patinete eléctrico está siendo usado por o cerca de niños/as.
- No manipule el sistema de frenos, podría reducir su seguridad.
- Asegúrese de que el voltaje de red coincida con el voltaje especificado en el marcado del producto y de que el enchufe tenga toma de tierra antes de cargar el dispositivo.
- Inspeccione el cable y la envolvente del cargador regularmente en busca de daños visibles. No use el patinete eléctrico si el cable del cargador, el enchufe o la estructura presentan daños, no funcionan correctamente o han sufrido una caída y contacte lo antes posible con el Servicio de Asistencia Técnica Oficial de Cecotec. Si el cable de alimentación está dañado, debe ser sustituido por un cable o conjunto especial a suministrar por el Servicio de Asistencia Técnica Oficial de Cecotec. El cable de alimentación deberá ser desechado.
- Cuando quiera desconectar el cargador, tire del enchufe, no del cable. No manipule el enchufe o el patinete eléctrico con las manos mojadas.
- Tenga en cuenta que el cambio de ruedas es un proceso complicado que es recomendable que sea llevado a cabo por personal autorizado o por el Servicio de Asistencia Técnica

Oficial de Cecotec. Los daños que sean ocasionados por una mala práctica anularán la garantía.

- Compruebe la presión de las ruedas antes de cada uso. Tenga en cuenta que una presión baja puede reducir la vida útil de la batería.
- Utilice este patinete eléctrico únicamente con la unidad de alimentación suministrada con el patinete eléctrico y con baterías originales de Cecotec que sean compatibles con este modelo.
- **ADVERTENCIA:** para la recarga de la batería, utilice únicamente la unidad de alimentación suministrada con el aparato, con referencia CP4215.
- Las baterías no recargables no deben ser recargadas.
- Es recomendable que cargue la batería después de cada uso y antes de que se agote por completo.
- ¡**ADVERTENCIA!** Mantenga los embalajes de plástico fuera del alcance de los niños para evitar la asfixia.

### **Instrucciones de seguridad de la batería**

- Este patinete eléctrico incluye una batería de ion-litio.
- Desenchufe la batería del cargador antes de conducir el patinete eléctrico y antes de plegarlo o desplegarlo.
- Cargue la batería a una temperatura ambiente que esté entre 0 °C y 35 °C para que el patinete eléctrico funcione de la forma más eficiente.
- No queme ni exponga baterías a temperaturas altas ya que pueden explotar.
- La batería puede presentar fugas en condiciones extremas. Si la batería gotea, no toque el líquido. Si el líquido entra en contacto con la piel, lávese inmediatamente con agua y jabón. Si el líquido entra en contacto con los ojos, láveselos de forma inmediata con abundante agua limpia por un mínimo

de 10 minutos y busque asistencia médica. Utilice guantes para manejar la batería y deséchela inmediatamente de acuerdo con la normativa local.

- Evite el contacto entre la batería y pequeños objetos metálicos como clips, monedas, llaves, clavos o tornillos.
- No altere la batería de ninguna forma.
- La batería debe retirarse del aparato para el desecho de manera segura.
- La ingestión de baterías puede provocar quemaduras, perforación de partes blandas y la muerte. Pueden provocar quemaduras graves en las dos horas siguientes a la ingesta.
- En caso de ingerir baterías acuda rápidamente a su centro médico más cercano.
- Los bornes de alimentación de la batería no deben ser cortocircuitados.
- Si el aparato va a ser almacenado un largo período de tiempo es conveniente retirar la batería.
- La batería debe ser insertada en la posición correcta. Fíjese en la polaridad a la hora de reemplazarla.



## SAFETY INSTRUCTIONS

Read these instructions thoroughly before using the device. Keep this instruction manual for future reference or new users.

- Cecotec shall not be liable for any problem caused by product misuse or non-compliance of both the traffic rules and the instructions in this manual.
- This electric scooter is an entertainment device. However, in some jurisdictions, it is allowed to be used on public roads. Make sure you comply with the local traffic rules when using the electric scooter in these situations, as it will be considered a vehicle. Ride in a civilised manner and pay attention to people and obstacles around you to prevent accidents.
- Remember that, if you follow the instructions and warnings in this manual, as well as the traffic rules in your area, you will reduce the risks, but you will not completely prevent them.
- Remember that the higher the speed, the greater the braking distance. Remember that hard braking can cause slips and falls.
- Keep a safe distance with other people and vehicles. Respect pedestrians and give them way whenever possible. When you come closer to a pedestrian, reduce the speed and stay on the right side. Avoid frightening or surprising pedestrians. Overtake other vehicles on the left whenever possible (applicable to countries where vehicles drive on the right).
- Wear protective equipment, like a helmet and elbow/knee pads to avoid or reduce injuries in case of accidents or falls. You must use footwear.
- We recommend you practice with the electric scooter before riding it in public areas.

- Make sure both you and the people using the electric scooter read and understand these instructions completely. Do not allow anyone to use the electric scooter if they aren't familiar with how it works.
- Avoid jumping over obstacles such as kerbs, steps, or manholes with the electric scooter. Match the speed and trajectory to those of a pedestrian to cross these obstacles. It is recommended to get off the electric scooter when these obstacles become dangerous due to their height, shape, or slipperiness.
- Make sure the wheels are not damaged and all parts and components of the electric scooter are correctly installed before each use. If you notice any of the parts is loose, hear strange noises, or the electric scooter does not work correctly, stop using it immediately and contact the official Cecotec Technical Support Service.
- Do not use the electric scooter in a manner that could damage other objects or other people.
- It is not allowed to modify the electric scooter in any manner, as this could alter its performance or damage its structure and cause damage or injury. Do not use any accessories or parts not approved by the manufacturer. Do not modify or tamper with the electric scooter, including the steering tube and sleeve, power, folding mechanism, and/or braking system. Any unauthorised change will void the product guarantee.
- To prevent the electric scooter from being damaged or causing an accident, do not use it under the rain.
- The electric scooter is not intended to be used by children from 0 to 16 years old. It can be used by children over the age of 16, as long as they are given continuous supervision. Check the current local regulations.

- This device can be used by children aged 16 and above, and persons with reduced physical, sensory, or mental capabilities or lack of experience and knowledge, as long as they have been given supervision or instruction concerning the use of the device in a safe way and understand the hazards involved. Do not allow children to play with the device.
- Supervise children to prevent them from playing with the device. Close supervision is necessary when the electric scooter is being used by or near children.
- Do not modify the braking system to avoid affecting the safety of the device.
- Make sure that the mains voltage matches the voltage stated on the device marking and that the wall outlet is earthed before charging the device.
- Check the charger cable and casing regularly for visible damage. Do not use the electric scooter if the charger cable, socket, or structure are damaged, do not work properly, or have fallen, and contact the official Cecotec Technical Support Service immediately. If the power cable is damaged, it must be replaced with a special cable or set to be supplied by the official Cecotec Technical Support Service. The power cable is to be properly disposed.
- When you wish to disconnect the charger, pull from the plug, never the cable. Do not handle the plug or the electric scooter with wet hands.
- Remember that changing wheels is a complicated process, and it is advisable to let authorised personnel or the official Cecotec Technical Support Service take care of it. Damages caused by misuse will void the guarantee.
- Check the wheels' pressure before each use. Remember that a low pressure may reduce the battery life.

- Use this electric scooter only with the power supply provided and with original Cecotec batteries compatible with this model.
- **WARNING:** to recharge the battery, use only the power supply unit provided with the device, reference CP4215.
- Non-rechargeable batteries should not be recharged.
- We recommend you charge the battery after every use and before it completely runs out of battery.
- **WARNING!** Keep plastic packaging out of the reach of children to prevent suffocation.

### **Battery safety instructions**

- This electric scooter includes a lithium-ion battery.
- Unplug the battery from the charger before riding the electric scooter and before folding or unfolding it.
- Charge the battery at a room temperature between 0 °C and 35 °C so as to ensure efficient operation of the electric scooter.
- Do not burn or expose batteries to high temperatures, as they may explode.
- The battery may leak under extreme conditions. Do not touch any liquid that leaks from the battery. If the liquid gets into contact with skin, wash immediately with soap and water. If the liquid gets into the eyes, wash them immediately with clean water for a minimum of 10 minutes and seek medical attention. Wear gloves to handle the battery and dispose of it immediately in accordance with local regulations.
- Avoid contact between the battery and small metallic objects such as paper clips, coins, keys, nails, or screws.
- Never modify the charger in any way.
- The battery must be removed from the device for safe disposal.

- Battery ingestion can cause burns, perforation of soft tissue, and death. It can cause severe burns within two hours of the ingestion.
- In case of battery ingestion, please seek medical help immediately.
- The battery supply terminals must not be short-circuited.
- If the device is stored for a long period of time, you should remove the battery.
- The battery must be inserted in the correct position. When replacing batteries, check the polarity.

## INSTRUCTIONS DE SÉCURITÉ

Veillez lire les instructions suivantes avec attention avant d'utiliser l'appareil. Gardez bien ce manuel pour de futures références ou pour tout nouvel utilisateur.

- Cecotec n'assumera aucune responsabilité découlant d'une mauvaise utilisation du produit ou du non-respect du code de la route et des instructions de ce manuel.
- La trottinette électrique est un appareil de divertissement, cependant, dans certains territoires, elle est autorisée à être utilisée sur la voie publique. Assurez-vous de respecter les règles de circulation locales lorsque vous utilisez la trottinette dans ces situations, car elle sera considérée comme un véhicule. Conduisez de manière civilisée et faites bien attention aux personnes et aux obstacles se trouvant autour pour éviter les accidents.
- Veuillez noter que si vous suivez les instructions et les avertissements de ce manuel, ainsi que les règles de circulation de votre territoire, vous réduirez les risques, mais ne les éviterez pas complètement.
- Veuillez noter qu'à plus grande vitesse, vous aurez besoin de plus de distance pour freiner. N'oubliez pas qu'un freinage brusque peut provoquer des glissades et des chutes.
- Maintenez une distance de sécurité avec les autres personnes et véhicules. Respectez les piétons et laissez-les passer autant que possible. Quand vous vous approchez d'un piéton, ralentissez et restez à droite. Évitez d'effrayer ou de surprendre les piétons. Doublez à gauche chaque fois que possible.
- Portez des protections telles que des casques, des coudières et des genouillères pour prévenir ou réduire les blessures en cas de chute ou d'accident. Le port de chaussures est obligatoire.

- Il est recommandé de vous entraîner avec la trottinette électrique avant de la conduire en public.
- Assurez-vous que vous et les personnes qui utilisent cette trottinette électrique lisent et comprennent ces instructions complètement. Ne laissez personne utiliser cette trottinette électrique si cette personne ne comprend pas son fonctionnement.
- Évitez de sauter par-dessus des obstacles tels que des trottoirs, des marches ou des systèmes d'égoûts avec la trottinette électrique. Adaptez la vitesse et la trajectoire à celles d'un piéton pour traverser ces obstacles. Il est recommandé de descendre de la trottinette électrique lorsque ces obstacles deviennent dangereux en raison de leur hauteur, de leur forme ou de leur nature glissante.
- Assurez-vous que les roues ne sont pas abîmées et que tous les composants et parties de la trottinette électrique sont correctement installés avant chaque utilisation. Si vous remarquez que l'une des pièces est desserrée, que vous entendez des bruits étranges ou que la trottinette électrique ne fonctionne pas correctement, cessez immédiatement de l'utiliser et contactez le Service Après-Vente Officiel de Cecotec.
- N'utilisez pas la trottinette électrique d'une manière qui pourrait endommager ou blesser d'autres personnes ou objets.
- La modification de la trottinette n'est permise en aucun cas, cela pourrait altérer son rendement ou abîmer sa structure et provoquer des dommages. N'utilisez pas d'accessoires ou de pièces non approuvés par le fabricant. Ne modifiez pas ou ne transformez pas la trottinette électrique, y compris le tube et le manchon de direction, la potence, le système de pliage et/ou le système de freinage. Toute modification non autorisée annule la garantie du produit.

- Pour éviter que la trottinette électrique ne s'abîme ou qu'un accident n'arrive, ne l'utilisez pas sous l'eau.
- La trottinette électrique ne doit pas être utilisée par des enfants de moins de 16 ans. Cet appareil peut être utilisé par des enfants de 16 ans et plus s'ils sont surveillés constamment. Veuillez consulter l'ordonnance municipale en vigueur.
- Cet appareil peut être utilisé par des enfants de plus de 16 ans et personnes aux capacités physiques, mentales ou sensorielles réduites, ou sans expérience ni connaissances si elles sont surveillées et/ou ont reçu les informations nécessaires à l'utilisation correcte de l'appareil et qu'elles ont bien compris les risques qu'il implique. Ne laissez pas les enfants jouer avec l'appareil.
- Surveillez les enfants pour vous assurer qu'ils ne jouent pas avec le produit. Une surveillance stricte est nécessaire si la trottinette électrique est utilisée par ou à côté des enfants.
- Ne modifiez pas le système de freinage, cela pourrait réduire votre sécurité.
- Assurez-vous que le voltage du réseau coïncide avec le voltage spécifié sur le marquage du produit et que la prise possède une connexion à terre avant de charger l'appareil.
- Inspectez régulièrement le câble du chargeur et son boîtier pour rechercher des dommages visibles. N'utilisez pas la trottinette électrique si le câble du chargeur, la fiche ou la structure sont endommagés, fonctionnent mal ou s'ils sont tombés et contactez le Service d'Assistance Technique officiel de Cecotec. Si le câble d'alimentation est endommagé, il doit être remplacé par un câble ou un ensemble spécial qui sera fourni par le Service d'Assistance Technique officiel de Cecotec. Le câble doit être éliminé correctement.
- Lorsque vous voulez débrancher le chargeur, tirez sur la



fiche et ne tirez pas sur le câble. Ne touchez pas la prise ou la trottinette électrique avec les mains mouillées.

- Veuillez noter que le changement des roues est un processus compliqué et qu'il est recommandé de le confier à un personnel autorisé ou au Service Assistance Technique officiel de Cecotec. Les dommages causés par une mauvaise utilisation ne seront pas couverts par la garantie.
- Vérifiez la pression des roues avant chaque utilisation. Veuillez noter qu'une basse pression peut réduire la durée de vie utile de la batterie.
- N'utilisez cette trottinette électrique qu'avec l'unité d'alimentation fournie avec la trottinette électrique ou avec les batteries originales de Cecotec compatibles avec ce modèle.
- AVERTISSEMENT: pour charger la batterie, utilisez uniquement l'unité d'alimentation fournie avec l'appareil, avec référence CP4215.
- Les batteries non rechargeables ne doivent pas être rechargées.
- Il est recommandé de charger la batterie après chaque utilisation et avant qu'elle ne soit complètement déchargée.
- AVERTISSEMENT! Gardez l'emballage en plastique hors de portée des enfants pour éviter tout risque d'asphyxie.

### **Instructions de sécurité de la batterie**

- Cette trottinette électrique comprend une batterie au lithium-ion.
- Débranchez toujours la batterie du chargeur avant de conduire la trottinette électrique et avant de la plier ou de la déplier.
- Rechargez la batterie à une température ambiante entre 0 °C et 35 °C pour que la trottinette fonctionne efficacement.

- Ne brûlez ni n'exposez les batteries à des températures élevées, elles pourraient exploser.
- La batterie peut présenter des fuites dans des conditions extrêmes. Si la batterie goutte, ne touchez pas le liquide. Si le liquide entre en contact avec la peau, lavez-la immédiatement avec de l'eau et du savon. Si le liquide entre en contact avec les yeux, lavez-les immédiatement avec de l'eau propre en abondance pendant 10 minutes minimum puis consultez votre médecin. Utilisez des gants pour manipuler la batterie et jetez-la immédiatement selon les normes locales.
- Évitez le contact entre la batterie et les petits objets métalliques comme des clips, pièces, clés, vis ou clous.
- Ne modifiez pas la batterie de quelque manière qu'elle soit.
- La batterie doit être retirée pour être éliminée en toute sécurité.
- L'ingestion des batteries peut provoquer des brûlures, la perforation des tissus mous et même la mort. L'ingestion de la batterie peut causer de graves brûlures dans les deux heures suivant l'ingestion.
- En cas d'ingestion de batteries, consultez immédiatement un médecin.
- Les bornes d'alimentation de la batterie ne doivent pas être court-circuitées.
- Si l'appareil doit être stocké pendant une longue période, il est conseillé de retirer la batterie.
- La batterie doit être insérée dans la bonne position. Faites attention à la polarité lorsque vous allez la remplacer (+/-).

## SICHERHEITSHINWEISE

Lesen Sie die folgenden Hinweise aufmerksam durch, bevor Sie das Produkt verwenden. Bewahren Sie diese Bedienungsanleitung zum Nachschlagen oder für neue Benutzer auf.

- Cecotec wird keine Haftung von unsachgemäßen Verwendung des Produkts oder Nichteinhaltung dieser Anweisungen oder der Verkehrsregeln.
- Dieser Elektroroller ist ein Unterhaltungsgerät, das jedoch in einigen Gebieten für den öffentlichen Straßenverkehr zugelassen ist. Achten Sie auf die Einhaltung der örtlichen Verkehrsvorschriften, wenn Sie den E-Tretroller in diesen Situationen benutzen, da er als Fahrzeug betrachtet wird. Fahren Sie ordnungsgemäß und seien Sie vorsichtig mit den Menschen und Hindernissen herum, um Unfälle zu verhindern.
- Bitte beachten Sie, dass die Befolgung der Anweisungen und Warnungen in diesem Handbuch sowie der Straßenverkehrsordnung in Ihrem Land die Risiken zwar verringern, aber nicht vollständig vermeiden kann.
- Beachten Sie, dass der Bremsweg umso länger ist, je höher die Geschwindigkeit ist. Denken Sie daran, dass starkes Bremsen zu Ausrutschen und Stürzen führen kann.
- Halten Sie einen sicheren Abstand zu anderen Personen und Fahrzeugen. Nehmen Sie Rücksicht auf Fußgänger und geben Sie ihnen wann immer möglich Vorfahrt. Wenn Sie sich einem Fußgänger nähern, verlangsamen Sie Ihr Tempo und halten Sie sich rechts. Vermeiden Sie es, Fußgänger zu erschrecken oder zu überraschen. Fahren Sie, wann immer möglich, auf der linken Seite voraus.
- Tragen Sie Schutzkleidung wie Helme, Ellbogen- und

Knieschoner, um Verletzungen bei Stürzen oder Unfällen zu vermeiden oder zu verringern. Das Tragen von Schuhwerk ist Pflicht.

- Wir empfehlen Ihnen, mit dem Elektroroller zu üben, bevor Sie ihn in der Öffentlichkeit fahren.
- Vergewissern Sie sich, dass sowohl Sie als auch die Personen, die diesen E-Roller benutzen, diese Anleitung vollständig gelesen und verstanden haben. Lassen Sie niemanden diesen Elektroroller benutzen, wenn er nicht weiß, wie er funktioniert.
- Vermeiden Sie es, mit dem E-Roller über Hindernisse wie Bordsteinkanten, Stufen oder Kanalisationen zu springen. Passen Sie die Geschwindigkeit und den Fahrweg an die eines Fußgängers an, um diese Hindernisse zu überqueren. Es wird empfohlen, vom Elektroroller abzusteigen, wenn diese Hindernisse durch ihre Höhe, Form oder Rutschen gefährlich werden.
- Vergewissern Sie sich, dass die Räder nicht beschädigt sind und dass alle Teile und Komponenten des Elektrorollers vor jedem Gebrauch korrekt montiert sind. Wenn Sie feststellen, dass ein Teil locker ist, Sie seltsame Geräusche hören oder der Elektroroller nicht richtig funktioniert, stellen Sie den Gebrauch sofort ein und wenden Sie sich an den offiziellen technischen Kundendienst von Cecotec.
- Bei unsachgemäßer Verwendung des E-Tretrollers können Personen- und / oder Sachschäden verursacht werden.
- Die Modifizierung des E-Tretrollers ist auf keinem Fall vorgesehen, da die Struktur sich beschädigen und Schäden verursachen könnten. Verwenden Sie kein Zubehör oder Teile, die nicht vom Hersteller zugelassen sind. Verändern Sie den Elektroroller nicht und bauen Sie ihn nicht um, einschließlich des Lenkrohrs und der Hülse, des Vorbaus, des Klappsystems

und/oder des Bremssystems. Jegliche nicht autorisierte Änderung führt zum Erlöschen der Produktgarantie.

- Um Schäden am Elektroroller oder Unfälle zu vermeiden, benutzen Sie ihn nicht unter Wasser.
- Der E-Tretroller darf von Kindern unter 16 Jahren nicht benutzt werden. Es darf von Kindern ab 16 Jahren verwendet werden, wenn sie ständig beaufsichtigt werden. Bitte beachten Sie die aktuelle Gemeindeverordnung.
- Dieses Produkt kann von Kindern über 16 Jahren und Personen mit eingeschränkten körperlichen, sensorischen oder geistigen Fähigkeiten oder mit mangelnder Erfahrung und mangelndem Wissen verwendet werden, wenn sie beaufsichtigt oder in die sichere Verwendung des Geräts eingewiesen werden und die damit verbundenen Risiken verstehen. Lassen Sie Kinder nicht mit dem Gerät spielen.
- Beaufsichtigen Sie kleine Kinder, um sicher zu stellen, dass sie nicht mit dem Gerät spielen. Eine besonders genaue und konsequente Beaufsichtigung ist geboten, wenn der Elektroroller in der Nähe von Kindern verwendet wird.
- Nehmen Sie keine Manipulationen an der Bremsanlage vor, da dies Ihre Sicherheit beeinträchtigen könnte.
- Vergewissern Sie sich, dass die Netzspannung mit der auf der Produktkennzeichnung angegebenen Spannung übereinstimmt und dass der Stecker geerdet ist, bevor Sie das Gerät aufladen.
- Überprüfen Sie das Ladekabel und das Gehäuse regelmäßig auf sichtbare Schäden. Benutzen Sie den Elektroroller nicht, wenn das Ladekabel, der Stecker oder der Rahmen beschädigt ist, nicht richtig funktioniert oder heruntergefallen ist, und wenden Sie sich so schnell wie möglich an das Cecotec Service Center. Wenn das Stromkabel beschädigt ist, muss es durch ein spezielles Kabel oder Set ersetzt werden, das

vom offiziellen technischen Kundendienst von Cecotec geliefert wird. Das Netzkabel muss entsorgt werden.

- Wenn Sie das Ladegerät abtrennen wollen, ziehen Sie am Stecker, nicht am Kabel. Fassen Sie den Stecker oder den E-Tretroller nicht mit nassen Händen an.
- Bitte beachten Sie, dass das Auswechseln der Räder ein komplizierter Vorgang ist, der von autorisiertem Personal oder dem offiziellen technischen Kundendienst von Cecotec durchgeführt werden sollte. Bei Schäden, die durch unsachgemäße Handhabung verursacht werden, erlischt die Garantie.
- Prüfen Sie den Reifendruck vor jeder Benutzung. Bitte beachten Sie, dass ein niedriger Druck die Lebensdauer der Batterie verkürzen kann.
- Benutzen Sie diesen Elektroroller nur mit dem mitgelieferten Netzteil und mit original Cecotec-Batterien, die mit diesem Modell kompatibel sind.
- HINWEIS: Verwenden Sie zum Aufladen des Akkus, Batterien nur das mit dem Gerät gelieferte Netzgerät, mit referen< CP4215.
- Nicht wiederaufladbare Batterien dürfen nicht wieder aufgeladen werden.
- Es wird empfohlen, die Batterie nach jedem Gebrauch aufzuladen, bevor er vollständig entladen ist.
- HINWEIS! Bewahren Sie Kunststoffverpackungen außerhalb der Reichweite von Kindern auf, um Erstickungsgefahr zu vermeiden.

### **Sicherheitshinweise der Batterie**

- Dieser Elektroroller ist mit einer Lithium-Ionen-Batterie ausgestattet.
- Trennen Sie den Akku vom Ladegerät, bevor Sie mit dem

Elektroroller fahren und bevor Sie ihn zusammen- oder auseinanderklappen.

- Laden Sie die Batterie bei Zimmertemperatur zwischen 0 °C und 35 °C, damit der E-Roller wirksamer funktioniert.
- Verbrennen Sie die Batterien nicht und setzen Sie sie keinen hohen Temperaturen aus, da sie explodieren können.
- Unter extremen Bedingungen kann die Batterie auslaufen. Wenn die Akkus/ Batterie ausläuft, berühren Sie die Flüssigkeit nicht. Wenn Flüssigkeit mit der Haut in Kontakt kommt, sofort mit Wasser und Seife waschen. Falls die Flüssigkeit in Kontakt mit den Augen kommt, waschen Sie sich die Augen während mindestens 10 Minuten und suchen Sie sich ärztliche Hilfe auf. Benutzen Sie Handschuhe, um die Batterie/ Akku zu hantieren und entsorgen Sie sie gemäß den örtlichen Vorschriften.
- Vermeiden Sie den Kontakt der Batterie/Akku mit kleinen Metallgegenständen wie Büroklammern, Münzen, Schlüsseln, Nägeln oder Schrauben.
- Verändern Sie die Batterie in keiner Weise.
- Die Batterie muss zur sicheren Entsorgung aus dem Gerät entfernt werden.
- Das Verschlucken von Batterien kann zu Verbrennungen, Perforation von Weichteilen und zum Tod führen. Kann innerhalb von zwei Stunden nach Verschlucken schwere Verbrennungen verursachen.
- Wenn Batterien verschluckt werden, suchen Sie sofort einen Arzt auf.
- Die Versorgungsklemmen der Batterie dürfen nicht kurzgeschlossen werden.
- Wenn das Gerät über einen längeren Zeitraum gelagert werden soll, ist es ratsam, die Batterie zu entfernen.
- Die Batterie muss in der richtigen Position eingelegt werden. Achten Sie beim Auswechseln auf die Polarität.

## ISTRUZIONI DI SICUREZZA

Leggere le seguenti istruzioni prima di usare l'apparecchio. Conservare questo manuale per consultazioni future o nuovi utenti.

- Cecotec non si assume alcuna responsabilità derivante dall'uso improprio dell'apparecchio o dal mancato rispetto sia delle norme di circolazione che delle istruzioni contenute in questo manuale.
- Il monopattino elettrico è un apparecchio di intrattenimento; tuttavia, in alcuni territori è consentito l'uso su strade pubbliche. Assicurarsi di rispettare le norme di circolazione locali quando si utilizza il monopattino elettrico in queste situazioni, in quanto sarà considerato un veicolo. Guidare in modo responsabile e prestare attenzione alle persone e agli ostacoli che si hanno intorno in modo da evitare incidenti.
- Si prega di notare che seguire le istruzioni e le avvertenze in questo manuale, così come le norme di circolazione stradale nel proprio territorio, ridurrà i rischi, ma non li eviterà completamente.
- Tenere presente che più alta è la velocità, maggiore è la distanza di frenata. Ricordare che le frenate brusche possono causare scivolamenti e cadute.
- Mantenere una distanza di sicurezza da altre persone e veicoli. Rispettare i pedoni e dare loro la precedenza quando possibile. Quando ci si avvicina a un pedone, rallentare e tenere la destra. Evitare di spaventare o cogliere di sorpresa i pedoni. Effettuare i sorpassi a sinistra quando possibile.
- Indossare protezioni come caschi, gomitiere e ginocchiere per prevenire o ridurre le lesioni in caso di cadute o incidenti. L'uso di calzature è obbligatorio.
- Si consiglia di fare pratica con questo monopattino elettrico prima di guidarlo in pubblico.



- Assicurarsi che tutte le persone che utilizzano questo monopattino elettrico leggano e comprendano completamente queste istruzioni. Non permettere a nessuno di usare il monopattino elettrico se non ne conosce il funzionamento.
- Evitare di saltare ostacoli come cordoli, gradini o tombini con il monopattino elettrico. Adattare la velocità e la traiettoria a quelle di un pedone per attraversare questi ostacoli. Si raccomanda di scendere dal monopattino elettrico quando questi ostacoli diventano pericolosi a causa della loro altezza, forma o del rischio di scivolamento che comportano.
- Verificare che le ruote non siano danneggiate e che tutte le parti e componenti del monopattino elettrico siano montati correttamente prima del suo utilizzo. Se si nota che alcune parti sono allentate, si sentono strani rumori o il monopattino elettrico non funziona correttamente, smettere di usarlo immediatamente e contattare il Servizio di Assistenza Tecnica ufficiale di Cecotec.
- Non utilizzare il monopattino elettrico in modo da causare danni o ferite.
- È vietato modificare in alcun modo il monopattino elettrico, poiché ciò potrebbe alterare le sue prestazioni o danneggiare la sua struttura e provocare danni. Non utilizzare accessori o parti non approvate dal produttore. Non modificare o trasformare il monopattino elettrico, compresi il tubo e il braccetto dello sterzo, la potenza, il sistema di piegamento e/o il sistema di frenata. Qualsiasi modifica non autorizzata invaliderà la garanzia del prodotto.
- Per evitare danni al monopattino elettrico o incidenti, non utilizzarlo in caso di pioggia.
- Il monopattino elettrico non deve essere usato da bambini da 0 a 16 anni. Può essere utilizzato da bambini a partire

dai 16 anni sotto la supervisione continua di un adulto. Fare riferimento all'attuale ordinanza comunale.

- Questo apparecchio può essere usato da bambini a partire dai 16 anni e persone con capacità fisiche, sensoriali o mentali limitate, o con mancanza di esperienza e conoscenza solo sotto supervisione o avendo ricevuto istruzioni riguardanti l'uso dell'apparecchio in modo sicuro e comprendendo i rischi che lo stesso implica. Non permettere che i bambini giochino con l'apparecchio.
- Sorvegliare i bambini per assicurarsi che non giochino con l'apparecchio. È necessario sorvegliare rigidamente nel caso in cui il monopattino elettrico venga utilizzato da o vicino a bambini.
- Non manomettere il sistema dei freni per evitare di ridurre la sicurezza del monopattino.
- Verificare che la tensione di rete coincida con quella specificata sulla marcatura dell'apparecchio e che la presa elettrica sia dotata di messa a terra prima di caricarlo.
- Controllare regolarmente che il cavo del caricabatterie e l'involucro non presentino danni visibili. Non utilizzare il monopattino elettrico se il cavo del caricatore, la spina o il telaio sono danneggiati, malfunzionanti o sono caduti e contattare il prima possibile il Servizio di Assistenza Tecnica ufficiale di Cecotec. Se il cavo di alimentazione è danneggiato, deve essere sostituito con un cavo o un set speciale fornito dal Servizio di Assistenza Tecnica ufficiale di Cecotec. Il cavo di alimentazione deve essere smaltito.
- Quando si scollega il caricabatterie, tirare la spina, non il cavo. Non manipolare la spina o il monopattino elettrico con le mani bagnate.
- Si prega di notare che la sostituzione delle ruote è un processo complicato e si raccomanda di farlo eseguire da personale

autorizzato o dal Servizio di Assistenza Tecnica ufficiale di Cecotec. I danni causati da negligenza invalideranno la garanzia.

- Controllare la pressione delle ruote prima di ogni utilizzo. Si prega di notare che una bassa pressione può ridurre la durata della batteria.
- Utilizzare questo monopattino elettrico solo con l'alimentatore fornito con esso o con le batterie originali Cecotec compatibili con questo modello.
- **AVVERTENZA:** per ricaricare la batteria, utilizzare solo l'alimentatore fornito con l'apparecchio con codice CP4215.
- Le batterie non ricaricabili non devono essere ricaricate.
- Si raccomanda di caricare la batteria dopo ogni uso e prima che sia completamente scarica.
- **AVVERTENZA!** Tenere l'imballaggio di plastica fuori dalla portata dei bambini per evitare il soffocamento.

### **Istruzioni di sicurezza della batteria**

- Questo monopattino elettrico è dotato di una batteria agli ioni di litio.
- Scollegare la batteria dal caricatore prima di usare il monopattino elettrico e prima di piegarlo o aprirlo.
- Caricare la batteria a temperatura ambiente da 0 °C a 35 °C per far sì che il monopattino elettrico funzioni in modo più efficiente.
- Non bruciare o esporre batterie ad alte temperature, poiché potrebbero esplodere.
- La batteria può presentare fughe in condizioni estreme. Se la batteria perde, non toccare il liquido. Se il liquido entra in contatto con la pelle, lavare immediatamente con acqua e sapone. Se il liquido entra in contatto con gli occhi, sciacquare immediatamente gli occhi con abbondante acqua pulita per

almeno 10 minuti e consultare un medico. Indossare i guanti quando si maneggia la batteria e smaltirla immediatamente in conformità con le normative locali.

- Evitare il contatto tra la batteria e piccoli oggetti metallici come graffette, monete, chiavi, chiodi o viti.
- Non alterare la batteria in alcun modo.
- La batteria deve essere rimossa dall'apparecchio per essere smaltita in modo sicuro.
- L'ingestione di batterie può causare ustioni, perforazione dei tessuti molli e morte. Può causare gravi ustioni entro due ore dall'ingestione.
- In caso di ingestione delle batterie, rivolgersi immediatamente a un medico.
- I terminali di alimentazione della batteria non devono essere cortocircuitati.
- Se l'apparecchio deve essere conservato per un lungo periodo di tempo, è consigliabile rimuovere la batteria.
- La batteria deve essere inserita nella posizione corretta. Fare attenzione alla polarità quando si sostituisce.

## INSTRUÇÕES DE SEGURANÇA

Leia as seguintes instruções atentamente antes de usar o aparelho. Guarde este manual para referências futuras ou novos utilizadores.

- A Cecotec não assumirá qualquer responsabilidade derivada da má utilização do produto ou do não cumprimento tanto das regras de trânsito como das instruções deste manual.
- A trotinete elétrica é um produto de entretenimento. No entanto, em alguns territórios é permitida a sua utilização na via pública. Assegure-se de cumprir as regras de trânsito locais quando utilizar a trotinete elétrica nestas situações, já que será considerada um veículo. Conduza de forma civilizada e preste atenção às pessoas e aos obstáculos ao redor para evitar acidentes.
- Note que seguir as instruções e avisos deste manual, bem como as regras do código da estrada no seu território, reduzirá os riscos, mas não os evitará completamente.
- Repare que quanto maior for a velocidade, maior será a distância de travagem. Lembre-se que uma travagem brusca pode causar escorregamentos e quedas.
- Mantenha uma distância segura de outras pessoas e veículos. Respeite os peões e dê-lhes a preferência sempre que possível. Ao aproximar-se de um peão, abrande e mantenha-se à direita. Evite assustar ou surpreender os peões. Adiante à esquerda sempre que possível.
- Use proteção como capacetes, cotoveleiras e joelheiras para prevenir ou reduzir ferimentos em caso de quedas ou acidentes. A utilização de calçado é obrigatória.
- É recomendável que pratique com esta trotinete elétrica antes de conduzi-la em público.
- Certifique-se de que tanto você como as pessoas que utilizam

esta trotinete elétrica leem e compreendem completamente estas instruções. Não deixe ninguém utilizar esta trotinete elétrica se não compreender como funciona.

- Evite saltar obstáculos tais como passeios, degraus ou sistemas de esgotos com a trotinete elétrica. Adapte a sua velocidade e trajetória às de um peão para atravessar estes obstáculos. Recomenda-se descer da trotinete elétrica quando estes obstáculos se tornam perigosos devido à sua altura, forma ou deslizamento.
- Verifique que as rodas não sejam danificadas e que todas as peças e componentes do produto estejam corretamente instalados antes de cada utilização. Se notar que qualquer uma das peças estiver solta, ouvir ruídos estranhos ou a trotinete elétrica não está a funcionar corretamente, pare imediatamente de a utilizar e contacte com o Serviço de Assistência Técnica oficial da Cecotec.
- Não utilize a trotinete elétrica de uma forma que possa danificar ou ferir outras pessoas ou objetos.
- Não é permitido modificar a trotinete elétrica de forma alguma, uma vez que tal poderia alterar o seu desempenho ou danificar a sua estrutura e causar danos. Não utilize quaisquer acessórios ou peças não aprovadas pelo fabricante. Não modifique ou converta a trotinete elétrica, incluindo o guiador, o eixo de direção e os punhos, a potência, o sistema de dobragem e/ou o sistema de travagem. Quaisquer alterações não autorizadas anularão a garantia do produto.
- Para evitar danos na trotinete elétrica ou um acidente, não a utilize debaixo da água.
- A trotinete elétrica não deve ser utilizada por crianças de 0 aos 16 anos de idade. Este produto pode ser usado por crianças de 16 anos se estiverem continuamente sob supervisão. Consulte a ordenação municipal atual.

- Este produto pode ser usado por crianças a partir de 16 anos e pessoas com capacidades físicas, sensoriais ou mentais reduzidas, ou com falta de experiência e conhecimento se estiverem supervisionados ou tiverem recebido instruções concernentes ao uso do produto de uma forma segura e entenderem os riscos que este implica. Não permita que as crianças brinquem com o produto.
- Supervisione as crianças para não brincarem com o produto. É necessária uma supervisão rigorosa se a trotinete elétrica estiver a ser utilizada por ou perto de crianças.
- Não mexa no sistema de travagem, isto pode reduzir a sua segurança.
- Certifique-se de que a tensão de rede corresponda à tensão especificada na etiqueta de classificação do produto e que a ficha é ligada à terra antes de carregar o produto.
- Inspeccione regularmente o cabo e a armação do carregador para detetar danos visíveis. Não utilize o produto se o cabo, a ficha ou a armação estiverem danificadas, avariadas ou tiverem sido largadas e contacte com o Serviço de Assistência Técnica oficial da Cecotec o mais rapidamente possível. Se o cabo de alimentação for danificado, deve ser substituído por um cabo ou por um conjunto especial a ser fornecido pelo Serviço Oficial de Assistência Técnica da Cecotec ou pelo seu serviço pós-venda para evitar qualquer perigo. O cabo de alimentação deverá ser descartado.
- Quando quiser desligar o carregador, puxe a ficha, não o cabo. Não manipule a ficha ou a trotinete elétrica com as mãos molhadas.
- Note-se que a mudança das rodas é um processo complicado e recomenda-se que seja realizada por pessoal autorizado ou pelo Serviço de Assistência Técnica oficial da Cecotec. Os danos causados por uma negligência, anularão a garantia.

- Verifique a pressão dos pneus antes de cada utilização. Note-se que a baixa pressão pode reduzir a vida útil da bateria.
- Utilize esta trotinete elétrica apenas com a unidade de alimentação fornecida com o produto ou com as baterias originais da Cecotec compatíveis com este modelo.
- AVISO: para carregar a bateria, utilize apenas a unidade de alimentação amovível fornecida com o produto, com referência CP4215.
- As baterias não recarregáveis não devem ser carregadas.
- Recomenda-se que carregue a bateria após cada utilização e antes que se esgote completamente.
- AVISO! Mantenha as embalagens de plástico fora do alcance das crianças para evitar a asfixia.

### **Instruções de segurança da bateria**

- Esta trotinete elétrica inclui uma bateria de íões de lítio.
- Desligue a bateria do carregador antes de montar a trotinete elétrica e antes de dobrá-la ou desmontá-la.
- Carregue a bateria a uma temperatura ambiente entre 0°C e 35°C para um funcionamento mais eficiente da trotinete elétrica.
- Não queime nem exponha as baterias a temperaturas altas, pois podem explodir.
- As baterias podem apresentar fugas em condições extremas. Se a bateria gotejar, não toque no líquido. Se o líquido entrar em contacto com a pele, lave-se imediatamente com água e sabão. Se o líquido entrar em contacto com os olhos, lave imediatamente os olhos com água limpa em abundância durante pelo menos 10 minutos e procure assistência médica. Utilize luvas para manipular a bateria e deite-a fora imediatamente de acordo com a normativa local.



- Evite o contacto entre a bateria e os pequenos objetos metálicos como cliques, moedas, chaves, parafusos ou pregos.
- Não altere a bateria de forma nenhuma.
- A bateria deve ser removida do produto para uma eliminação segura.
- A ingestão de baterias pode causar queimaduras, perfuração de tecido mole e morte. Pode causar queimaduras graves nas duas horas seguintes à sua ingestão.
- Se a bateria for engolida, procure prontamente cuidados médicos nas instalações médicas mais próximas.
- Os terminais de alimentação da bateria não devem estar em curto-circuito.
- Se o produto tiver de ser armazenado por um longo período de tempo, é aconselhável remover a bateria.
- A bateria deve ser inserida na posição correta. Tenha em conta a polaridade das pilhas antes de usá-las.

## VEILIGHEIDSINSTRUCTIES

Lees de volgende instructies aandachtig voordat u het product gebruikt. Bewaar deze handleiding voor toekomstig(e) gebruik of gebruikers.

- Cecotec zal geen enkele verantwoordelijkheid nemen in het geval van slecht gebruik van het product of het niet naleven van zowel de verkeersregels als de instructies in deze handleiding.
- Deze elektrische step is een entertainment apparaat, maar in sommige gebieden is het toegestaan om hem op de openbare weg te gebruiken. Houd u aan de plaatselijke verkeersregels als u de elektrische step in deze situaties gebruikt, omdat hij dan als voertuig wordt beschouwd. Rij verantwoord en let op personen en obstakels in uw omgeving om ongelukken te voorkomen.
- Houd er rekening mee dat het opvolgen van de instructies en waarschuwingen in deze handleiding, evenals van de verkeersregels in uw gebied, de risico's zal verminderen, maar ze niet volledig zal vermijden.
- Bedenk dat hoe hoger de snelheid, hoe groter de remafstand. Vergeet niet dat hard remmen kan leiden tot uitglijden en vallen.
- Houd een veilige afstand van andere mensen en voertuigen. Respecteer voetgangers en geef ze voorrang wanneer dat mogelijk is. Wanneer u een voetganger nadert, vertraag dan en houd rechts aan. Voorkom dat voetgangers schrikken. Haal altijd aan de linkerkant in wanneer mogelijk.
- Draag bescherming zoals helmen, elleboog- en kniebeschermers om letsel bij vallen of ongevallen te voorkomen of te beperken. Het dragen van schoenen is verplicht.

- Wij raden u aan met deze elektrische step te oefenen voordat u in het openbaar gaat berijden.
- Zorg ervoor dat zowel u als de personen die deze elektrische step gebruiken deze instructies in hun geheel lezen en begrijpen. Laat niemand deze elektrische step gebruiken als ze niet begrijpen hoe het werkt.
- Vermijd met de elektrische step over obstakels te springen, zoals stoepranden, trappen of rioleringen. Stem de snelheid en de baan af op die van een voetganger om deze obstakels over te steken. Het verdient aanbeveling af te stappen wanneer deze obstakels gevaarlijk worden door hun hoogte, vorm of gladheid.
- Zorg ervoor dat de wielen niet beschadigd zijn en dat alle onderdelen en componenten van de elektrische step correct geïnstalleerd zijn vóór elk gebruik. Als u merkt dat onderdelen loszitten, vreemde geluiden hoort of dat de elektrische step niet goed werkt, stop dan onmiddellijk met het gebruik ervan en neem contact op met de Technische Dienst van Cecotec.
- Gebruik de step niet op een manier waarop u andere personen of objecten kan beschadigen of verwonden.
- Het is niet toegestaan om de step op welke manier dan ook aan te passen, dit zou zijn rendement kunnen beïnvloeden of zijn structuur beschadigen. Gebruik geen accessoires of onderdelen die niet door de fabrikant zijn goedgekeurd. Breng geen wijzigingen aan de elektrische step, met inbegrip van de stuurbuis en de stuurhuls, de stuurpen, het vouwsysteem en/of het remsysteem. Bij ongeoorloofde wijzigingen vervalt de garantie op het product.
- Om te voorkomen dat de elektrische step beschadigd raakt of dat er een ongeluk plaatsvindt, gebruik het product niet onder water.
- De elektrische step mag niet worden gebruikt door kinderen

van 0 tot 16 jaar. Dit product kan gebruikt worden door kinderen vanaf 16 jaar indien ze onder voortdurend toezicht staan. Raadpleeg de huidige gemeentelijke verordening.

- Dit toestel kan gebruikt worden door kinderen vanaf 16 jaar en personen met een verminderd fysiek, zintuiglijk of mentaal vermogen of met een gebrek aan ervaring en kennis, indien ze onder toezicht staan of als ze instructies hebben gekregen betreffende het veilige gebruik van het toestel en ze de risico's begrijpen die ermee verbonden zijn. Laat kinderen niet spelen met het toestel.
- Hou toezicht op kinderen om ervoor te zorgen dat ze niet met het toestel spelen. Streng toezicht is noodzakelijk als de elektrische step wordt gebruikt door of in de buurt van kinderen.
- Verander het remsysteem niet, dit kan uw veiligheid verminderen.
- Zorg ervoor dat de netspanning overeenkomt met de op de productmarkering aangegeven spanning en dat de stekker geaard is voordat u het apparaat oplaadt.
- Controleer de kabel van de oplader regelmatig op zichtbare beschadigingen. Gebruik de elektrische step niet als het snoer, de stekker of het frame beschadigd of defect is of als het gevallen is en neem zo snel mogelijk contact op met de Technische Dienst van Cecotec. Als de voedingskabel beschadigd is, moet hij worden vervangen door een speciale kabel of set die door de officiële technische hulpdienst van Cecotec moet worden geleverd. De stroomkabel moet worden weggegooid.
- Als u de lader wilt loskoppelen, trekt u aan de stekker, niet aan de kabel. Raak de stekker of de elektrische step niet aan met natte handen.
- Houd er rekening mee dat het verwisselen van de wielen

een gecompliceerd proces is en dat het wordt aanbevolen dit te laten uitvoeren door bevoegd personeel of door de Technische Dienst van Cecotec. Schade veroorzaakt door onjuist gebruik doet de garantie vervallen.

- Controleer de bandenspanning voor elk gebruik. Let op: lage druk kan de levensduur van de accu verkorten.
- Gebruik deze elektrische step alleen met de voedingseenheid die bij de elektrische step is geleverd of met originele Cecotec accu's die compatibel zijn met dit model.
- **WAARSCHUWING:** gebruik voor het opladen van de accu uitsluitend de bij het apparaat geleverde voedingseenheid, referentie CP4215.
- Niet-oplaadbare accu's mogen niet worden opgeladen.
- Het wordt aanbevolen de accu na elk gebruik op te laden, voordat deze helemaal leeg is.
- **WAARSCHUWING!** Houd plastic verpakkingen buiten het bereik van kinderen om verstikking te voorkomen.

### **Veiligheidsinstructies voor de accu**

- Deze elektrische step heeft een lithium-ion accu.
- Haal de accu uit het stopcontact voordat u met de elektrische step gaat rijden en voordat u hem in of uit klapt.
- Laadt de accu op met een omgevingstemperatuur tussen 0 °C en 35°C, zodat de step op de meest efficiënte manier functioneert.
- Verbrand de accu niet en stel het niet bloot aan hoge temperaturen omdat het kan ontploffen.
- Onder extreme omstandigheden kan de batterij gaan lekken. Raak niet de vloeistof aan als de batterij lekt. Indien de vloeistof van een accu in contact komt met uw huid, spoel dan uw huid onmiddellijk met water en zeep. Als de vloeistof in contact komt met uw ogen, spoel dan onmiddellijk uw ogen

grondig met schoon water voor minstens 10 minuten en zoek medische hulp. Gebruik handschoenen om de batterij vast te pakken en gooi hem onmiddellijk weg in overeenkomst met de lokale wetgeving.

- Vermijd dat de batterij in contact komt met kleine metalen objecten zoals paperclips, munten, sleutels, spijkers of schroeven.
- Wijzig de accu op geen enkele manier.
- Batterijen of accu's moeten worden verwijderd uit het apparaat voor een veilige storting.
- Het inslikken van de accu kan brandwonden, perforatie van weke delen en de dood tot gevolg hebben. Kan ernstige brandwonden veroorzaken binnen twee uur na inname.
- Als de accu wordt ingeslikt, moet onmiddellijk medische hulp worden ingeroepen.
- De accuklemmen mogen niet worden kortgesloten.
- Als het toestel voor langere tijd moet worden opgeborgen, is het raadzaam de accu te verwijderen.
- De accu moet in de juiste positie worden geplaatst. Let op de polariteit bij het vervangen van de batterijen.

## INSTRUKCJE BEZPIECZEŃSTWA

Przed użyciem produktu należy uważnie przeczytać poniższe instrukcje. Zachowaj tę instrukcję do wykorzystania w przyszłości lub dla nowych użytkowników.

- Cecotec nie ponosi żadnej odpowiedzialności wynikającej z niewłaściwego użytkowania produktu lub nieprzestrzegania zarówno przepisów ruchu drogowego, jak i instrukcji zawartych w niniejszej instrukcji.
- Ta hulajnoga elektryczna jest urządzeniem rozrywkowym, jednak na niektórych terytoriach może być używana na drogach publicznych. Podczas korzystania z hulajnogi elektrycznej w takich sytuacjach należy przestrzegać lokalnych przepisów ruchu drogowego, ponieważ będzie ona traktowana jako pojazd. Prowadź pojazd w sposób cywilizowany i zwracaj uwagę na ludzi i przeszkody wokół siebie, aby uniknąć wypadków.
- Miej na uwadze, aby przestrzegać wskazówek i ostrzeżeń tej instrukcji obsługi, tak jak normatywy prawnej odnośnie cyrkulacji w swoim regionie, która zmniejszy ryzyko, lecz nie zapobiegnie go kompletnie.
- Miej na uwadze, że z większą prędkością będziesz potrzebować większego dystansu do hamowania. Pamiętaj, że gwałtowne hamowanie, może spowodować ślizganie się i upadki.
- Utrzymuj uważny odstęp mndz. innymi osobami a pojazdami. Uważaj na przejściach dla pieszych i ustępuj pierwszeństwa zawsze, gdy tylko będziesz mógł. Kiedy zbliżysz się do przejścia dla pieszych, obniż prędkość i trzymaj się po prawej stronie. Nie strasz ani nie zaskakuj pieszych. Do przodu po lewo zawsze jeśli będzie to możliwe.
- Używaj ochroniaczy, tj. kasku, ochroniaczy na łokcie i

kolana, aby zmniejszyć ryzyko wystąpienia urazów w przypadku upadków lub wypadków. Użytkowanie obuwia jest koniecznością.

- Zalecamy ćwiczenie na hulajnodze elektrycznej przed jazdą na niej w miejscach publicznych.
- Upewnij się, że tak samo ty jak i inne osoby, które używają tej hulajnogi elektrycznej przeczytały i zrozumiały te instrukcje po całości. Nie pozwól nikomu używać tej hulajnogi elektrycznej, jeśli nie rozumiesz jej działania. Más información sobre este texto de origen
- Unikaj skakania przez przeszkody, takie jak krawężniki, stopnie lub kanały ściekowe za pomocą skutera elektrycznego. Dostosuj swoją prędkość i trajektorię do ruchu pieszego, aby pokonywać te przeszkody. Dostosuj swoją prędkość i trajektorię do ruchu pieszego, aby pokonywać te przeszkody.
- Upewnij się, że koła nie są uszkodzone oraz że wszystkie części i komponenty hulajnogi elektrycznej są prawidłowo zamontowane przed każdym użyciem. Jeśli zauważysz, że którakolwiek z części jest poluzowana, słyszysz dziwne dźwięki lub hulajnoga elektryczna nie działa prawidłowo, natychmiast zaprzestań jej używania i skontaktuj się z Oficjalnym Serwisem Pomocy Technicznej Cecotec.
- Nie używaj skutera w sposób, który mógłby spowodować obrażenia lub zranienie innych osób lub przedmiotów.
- Niedozwolone jest jakiegokolwiek modyfikowanie skutera, gdyż mogłoby to zmienić jego działanie lub uszkodzić jego konstrukcję i spowodować uszkodzenia. Nie używaj żadnych akcesoriów ani części, które nie zostały zatwierdzone przez producenta. Nie modyfikuj ani nie przekształcaj hulajnogi elektrycznej, w tym rury i tulei kierownicy, mostka, układu składania i/lub układu hamulcowego. Wszelkie



nieautoryzowane zmiany spowodują utratę gwarancji produktu.

- Aby zapobiec uszkodzeniu hulajnogi elektrycznej lub wypadkowi, nie używaj jej pod wodą.
- Z hulajnogi nie powinny korzystać dzieci w wieku od 0 do 16 lat. Może być używany przez dzieci od 8 roku życia pod stałym nadzorem. Sprawdź aktualne zarządzenie regionalne.
- Ten produkt może być używany przez dzieci w wieku 16 lat i starsze oraz osoby o ograniczonych zdolnościach fizycznych, sensorycznych lub umysłowych lub bez doświadczenia i wiedzy, jeśli znajdują się pod nadzorem lub są poinstruowane dotyczące bezpiecznego korzystania z urządzenia i rozumieją ryzyko, które z tego wynika. Nie pozwalaj dzieciom bawić się urządzeniem.
- Nadzoruj dzieci, aby upewnić się, że nie bawią się produktem. Jeśli skuter jest używany przez dzieci lub w ich pobliżu, konieczny jest ścisły nadzór.
- Nie manipuluj systemem hamulcowym, może to wpływać na bezpieczeństwo.
- Przed ładowaniem urządzenia upewnij się, że napięcie sieciowe jest zgodne z napięciem podanym na oznaczeniu produktu oraz że wtyczka jest uziemiona.
- Regularnie sprawdzaj kabel ładowarki i obudowę pod kątem widocznych uszkodzeń. Nie używaj hulajnogi elektrycznej, jeśli kabel ładowarki, wtyczka lub konstrukcja są uszkodzone, nie działają prawidłowo lub uległy upadkowi i jak najszybciej skontaktuj się z Oficjalnym Serwisem Technicznym Cecotec. Jeśli kabel zasilający jest uszkodzony, należy go wymienić na specjalny kabel lub zestaw dostarczony przez Oficjalny Serwis Techniczny Cecotec. Przewód zasilający należy wyrzucić.
- Gdy chcesz odłączyć ładowarkę, ciągnij za wtyczkę, a nie

za przewód. Nie dotykaj wtyczki ani urządzenia mokrymi rękami.

- Należy pamiętać, że wymiana kół jest skomplikowanym procesem, który zalecany jest do wykonania przez autoryzowany personel lub przez Oficjalny Serwis Techniczny Cecotec. Uszkodzenia spowodowane niewłaściwą praktyką spowodują utratę gwarancji.
- Sprawdź napompowanie kół przed każdą jazdą. Miej na uwadze, iż niskie ciśnienie może zredukować użyteczność baterii urządzenia.
- Używaj tej hulajnogi elektrycznej tylko z zasilaczem dostarczonym z hulajnogą elektryczną i oryginalnymi bateriami Cecotec, które są kompatybilne z tym modelem.
- UWAGA: do ładowania baterii należy używać wyłącznie zasilacza dostarczonego z urządzeniem o numerze CP4215.
- Nie należy ładować baterii jednorazowych.
- Zaleca się ładowanie baterii po każdym użytku i przed zanim bateria zostanie kompletnie wyczerpana.
- Ostrzeżenie Plastikowe opakowania należy przechowywać w miejscu niedostępnym dla dzieci, aby zapobiec uduszeniu.

### **Instrukcje bezpieczeństwa dotyczące baterii**

- Ta hulajnoga elektryczna zawiera baterię litowo-jonową.
- Odłącz akumulator od ładowarki przed jazdą na hulajnodze elektrycznej oraz przed jej złożeniem lub rozłożeniem.
- Akumulator należy ładować w temperaturze otoczenia od 0 ° C do 35 ° C, aby skuter działał najefektywniej.
- Nie spalaj ani nie wystawiaj baterii na działanie wysokich temperatur, ponieważ mogą eksplodować.
- Akumulator może wyciec w ekstremalnych warunkach. Jeśli akumulator wycieknie, nie dotykaj płynu. Jeśli ciecz wejdzie w kontakt ze skórą, natychmiast przemyj ją mydłem

i wodą. Jeśli płyn dostanie się do oczu, należy je natychmiast przepłukać dużą ilością czystej wody przez co najmniej 10 minut i zasięgnąć porady lekarza. Załóż rękawice, aby móc dotknąć akumulatora i natychmiast go zutylizować zgodnie z lokalnymi przepisami.

- Unikaj kontaktu baterii z małymi metalowymi przedmiotami, takimi jak klipsy, monety, klucze, gwoździe lub śruby.
- Nie zmieniaj baterii w żaden sposób.
- Baterię należy wyjąć z urządzenia w celu utylizacji w bezpieczny sposób.
- Potknięcie baterii może spowodować oparzenia, perforację tkanek miękkich i śmierć. Może powodować poważne oparzenia w ciągu dwóch godzin od spożycia.
- W przypadku potknięcia baterii udaj się szybko do najbliższego centrum medycznego.
- Zaciski zasilania akumulatora nie mogą być zwarte.
- Jeśli urządzenie będzie przechowywane przez dłuższy czas zaleca się usunięcie baterii.
- Baterie należy wsadzać w odpowiedniej pozycji. Podczas wymiany zwracaj uwagę na biegunowość.

## BEZPEČNOSTNÍ POKYNY

Před použitím přístroje si pozorně přečtěte následující bezpečnostní pokyny. Uchovejte tento návod pro budoucí použití nebo pro nové uživatele.

- Cecotec nepřebírá žádnou odpovědnost, která by mohla plynout ze špatného používání tohoto produktu nebo z nedodržení pravidel silničního provozu, stejně tak jako nedodržení instrukcí v tomto manuálu.
- Tento elektrický skútr je zábavní zařízení, ale v některých oblastech je povoleno jej používat na veřejných komunikacích. Při používání elektrické koloběžky v těchto situacích dodržujte místní dopravní předpisy, protože je považován za vozidlo. Jezděte opatrně a dávejte pozor na osoby a předměty ve vašem okolí, abyste se vyhnuli nehodám.
- Upozorňujeme, že dodržování pokynů a upozornění uvedených v této příručce, jakož i předpisů o silničním provozu na vašem území, snižuje rizika, ale zcela jim nezabrání.
- Mějte na paměti, že čím vyšší je rychlost, tím delší je brzdná dráha. Nezapomeňte, že prudké brzdění může způsobit uklouznutí a pád.
- Dodržujte bezpečnou vzdálenost od ostatních osob a vozidel. Respektujte chodce a dejte jim přednost, kdykoli je to možné. Když se blížíte k chodci, zpomalte a držte se vpravo. Vyhněte se tomu, abyste chodce vyděsili nebo překvapili. Pokud je to možné, předjíždějte z levé strany.
- Používejte ochranné pomůcky, jako jsou helmy, chrániče loktů a kolen, abyste předešli nebo omezili zranění v případě pádu nebo nehody. Použití obuvi je povinné.
- Před jízdou na veřejnosti doporučujeme s elektrokoloběžkou trénovat.

- Ujistěte se, že jste si vy i osoby používající tento elektrický skútr přečetli tento návod k použití v plném rozsahu a porozuměli mu. Nenechte nikoho používat tento elektrický skútr, pokud nerozumíte jeho ovládání.
- Vyhněte se skákání přes překážky, jako jsou obrubníky, schůdky nebo kanalizační systémy s elektrickým skútre. Při překročení těchto překážek přizpůsobte svou rychlost a trajektorii chodci. Doporučuje se slézt z elektrokoloběžky, když se tyto překážky stanou nebezpečnými svou výškou, tvarem nebo sklouznutím.
- Před každým použitím se ujistěte, že nejsou poškozena kola a že všechny díly a komponenty elektrokoloběžky jsou správně nainstalovány. Pokud si všimnete, že je některý z dílů uvolněný, uslyšíte podivné zvuky nebo elektrický skútr nefunguje správně, okamžitě jej přestaňte používat a kontaktujte oficiální servisní službu Cecotec.
- Nepoužívejte elektrický skútr způsobem, který by mohl poškodit nebo zranit jiné osoby nebo způsobit škody na majetku.
- Elektrickou koloběžku není dovoleno jakkoli upravovat, protože by to mohlo změnit jeho výkon nebo poškodit jeho konstrukci a způsobit škodu. Nepoužívejte žádné příslušenství nebo díly, které nejsou schváleny výrobcem. Neupravujte ani nepřeměňujte elektrický skútr, včetně trubky řízení a objímky, představce, skládacího systému a/ nebo brzdového systému. Jakékoli neautorizované změny vedou ke ztrátě záruky na výrobek.
- Abyste zabránili poškození elektrokoloběžky nebo nehodě, nepoužívejte ji pod vodou.
- Elektrickou koloběžku nesmí používat děti od 0 do 16 let. Tento přístroj může být používán dětmi od 16ti let, pokud jsou pod neustálým dozorem. Podívejte se na aktuální obecní vyhlášku.

- Tento produkt může být používán dětmi nad 16 let a osobami s fyzickým, sensorickým a nebo mentálním postižením, nebo osobami, kterým chybí zkušenost a znalost, pokud jsou pod dozorem a nebo jim byly poskytnuty informace o používání aparátu a mohou jej používat bezpečně a rozumí nebezpečím, které z tohoto používání vyplývají. Nedovolte, aby si s přístrojem hrály děti.
- Dohlížejte na děti, abyste se ujistili, že si s přístrojem nehrají. Pokud je elektrická koloběžka používána dětmi nebo v jejich blízkosti, je nutný přísný dohled.
- Nezasahujte do brzdového systému, mohlo by to snížit vaši bezpečnost.
- Před nabíjením zařízení se ujistěte, že napětí v síti odpovídá napětí uvedenému na označení produktu a že zástrčka je uzemněna.
- Pravidelně kontrolujte kabel nabíječky a kryt, zda nejsou viditelně poškozeny. Elektrickou koloběžku nepoužívejte, pokud je poškozen kabel nabíječky, zástrčka nebo konstrukce, nepracujte správně nebo došlo k pádu a co nejdříve kontaktujte oficiální technickou asistenční službu Cecotec. Pokud je napájecí kabel poškozen, musí být nahrazen speciálním kabelem nebo sadou, kterou dodá oficiální servisní služba Cecotec. Napájecí kabel by měl být zlikvidován.
- Když chcete nabíječku odpojit, zatáhněte zástrčku, nikoli za kabel. Nemanipulujte se zástrčkou ani s elektrickou koloběžkou mokřýma rukama.
- Upozorňujeme, že výměna kol je složitý proces a doporučujeme, aby ji prováděl autorizovaný personál nebo oficiální technická asistenční služba společnosti Cecotec. Poškození způsobené nesprávným zacházením má za následek ztrátu záruky.
- Před každým použitím zkontrolujte tlak v pneumatikách. Upozorňujeme, že nízký tlak může snížit životnost baterie.

- Používejte tuto elektrokoloběžku pouze s pohonnou jednotkou dodávanou s elektrokoloběžkou a s originálními bateriemi Cecotec, které jsou kompatibilní s tímto modelem.
- VAROVÁNÍ: k dobíjení baterie používejte pouze napájecí zdroj dodaný se zařízením s označením CP4215.
- Nenabíjecí baterie se nesmí dobíjet.
- Doporučujeme nabíjet baterii po každém použití a před jejím úplným vybitím.
- UPOZORNĚNÍ! Plastové obaly uchovávejte mimo dosah dětí, aby nedošlo k udušení.

### **Bezpečnostní pokyny pro použití baterie**

- Tento elektrický skútr obsahuje lithium-iontovou baterii.
- Před jízdou na elektrické koloběžce a před jejím složením nebo rozložením odpojte baterii z nabíječky.
- Aby elektrická koloběžka fungovala co nejefektivněji, nabíjejte baterii při okolní teplotě mezi 0 °C a 35 °C.
- Baterie nespalujte ani je nevystavujte vysokým teplotám, protože mohou explodovat.
- Baterie může za extrémních podmínek vytéct. Pokud z baterie vytéká tekutina, nedotýkejte se jí. Pokud se tato tekutina dostane do kontaktu s kůží, okamžitě ji omyjte velkým množstvím vody s mýdlem. Pokud se tato tekutina dostane do kontaktu s očima, okamžitě je vymyjte čistou vodou po dobu nejméně 10ti minut a okamžitě vyhledejte lékařskou pomoc. Pro manipulaci s baterií používejte rukavice a okamžitě ji vyhodte podle místních předpisů.
- Zabraňte kontaktu baterie a malých kovových předmětů, jako jsou klipy, mince, klíče, hřebíky a matice.
- Na baterii neprovádějte žádné změny.
- Baterie musí být vyjmuta ze zařízení pro bezpečnou likvidaci.
- Spolknutí baterií může způsobit popáleniny, perforaci

měkkých tkání a smrt. Může způsobit těžké popáleniny do dvou hodin po požití.

- V případě spolknutí baterií jděte rychle do nejbližšího lékařského střediska.
- Napájecí svorky baterie nesmí být zkratovány.
- Pokud má být přístroj uložen na delší dobu, doporučujeme baterii vyjmout.
- Baterie musí být vložena ve správné poloze. Při výměně dbejte na polaritu.



## 1. ADVERTENCIAS

Fig. 1

Debe leer y seguir las precauciones de seguridad de este manual antes de conducir el patinete eléctrico. Utilice elementos homologados de seguridad como cascos o rodilleras. El uso de este producto está previsto como vehículo de movilidad personal con el fin de transportar a una sola persona en un lugar público o privado.

Fig. 2

No use el patinete eléctrico bajo la lluvia.

Fig. 3

El patinete eléctrico no puede ser utilizado por más de una persona a la vez.

Fig. 4

Las personas menores de 16 años no pueden utilizar este producto. Consulte la ordenanza municipal vigente. Tenga en consideración las indicaciones de su cuerpo, es recomendable que consulte con su médico si padece alguna condición física o de salud adversa que pueda generar algún riesgo para su seguridad, o que dificulte el uso correcto del patinete eléctrico.

Fig. 5

Peso máximo permitido: 100 kg.

Altura máxima recomendada para usuario: hasta 2 metros.

Fig. 6

No conduzca el patinete eléctrico si ha consumido bebidas alcohólicas, drogas o medicamentos que no sean compatibles con la conducción.

Fig. 7

No utilice el teléfono ni escuche música mientras conduce el patinete eléctrico.

Fig. 8

Preste especial atención a la conducción cuando haya arena, charcos, barro, hielo, nieve o escaleras y cuando esté oscuro o el suelo mojado. No toque el disco de freno en condiciones de poca luz o después de su uso, ya que podría estar caliente.

Fig. 9

No utilice el patinete eléctrico en áreas peligrosas donde pudiera haber sustancias inflamables o explosivas, líquidos o suciedad.

## ESPAÑOL

Fig. 10

Este patinete eléctrico no está diseñado para ser conducido por autovías, autopistas o vías interurbanas. Consulte la legislación vigente de su municipio sobre dónde está permitido circular en patinete eléctrico.

Fig. 11

No coloque objetos pesados sobre el manillar. Cualquier carga sujeta al manillar afectará a la estabilidad del vehículo.

Fig. 12

Evite subir o bajar escaleras con el patinete eléctrico.

Fig. 13

Circule siempre con las dos manos sobre el manillar.

Fig. 14

No conduzca el patinete eléctrico con un solo pie.

Fig. 15

No presione el acelerador cuando camine junto al patinete eléctrico.

Fig. 16

Tenga en cuenta que la distancia de frenado será mayor en charcos, superficies mojadas y/o en condiciones de clima húmedo. El funcionamiento del patinete eléctrico está previsto para utilizarse en superficies planas, niveladas y secas.

Fig. 17

Tenga cuidado con la cabeza si pasa debajo de zonas con techo como una puerta.

Fig. 18

Cuando circule a alta velocidad no gire el manillar de forma brusca.

Fig. 19

No circule a alta velocidad sobre obstáculos como escalones, bordillos o badenes.

Fig. 20

No golpee obstáculos con las ruedas.

Fig. 21

No toque el motor inmediatamente después de circular, podría estar a alta temperatura.

- **¡ADVERTENCIA!** Realice revisiones visuales periódicas de los componentes o piezas sometidas a desgaste o fatiga, como el chasis, la horquilla, los neumáticos, los frenos, etc. Así podrá detectar grietas o daños en las áreas sometidas a altas tensiones que pueden indicar que se ha superado la vida útil del componente y debe reemplazarse. Realice un mantenimiento periódico del patinete eléctrico y sus componentes para alargar su vida útil. Revise periódicamente el apriete de los elementos atornillados, especialmente los ejes de las ruedas, el sistema de plegado, el sistema de dirección y el sistema de frenado.
- Acuda a su vendedor para que pueda derivarlo a una organización de formación adecuada.
- Evite las áreas de alto tráfico o las áreas superpobladas y anticipe su trayectoria y velocidad respetando el código de circulación de la vía, el código de la acera y sus usuarios más vulnerables.
- Avise de su presencia cuando se acerque a un peatón o ciclista y cuando no le vean y/o escuchen. Recuerde cruzar las zonas protegidas caminando y en cualquier situación cuide su integridad física y la de los demás. Elimine las aristas vivas que se hayan podido ocasionar por el uso del vehículo.
- No modifique el uso del vehículo. Este vehículo no está diseñado para uso acrobático.

## 2. PIEZAS Y COMPONENTES

Fig. 22

1. Acelerador
2. Display
3. Freno con timbre
4. Puños
5. Manillar
6. Luz frontal
7. Mástil
8. Sistema de plegado
9. Guardabarros delantero
10. Rueda delantera/Motor
11. Reposapiés
12. Luz trasera
13. Guardabarros trasero
14. Disco de freno trasero
15. Caballete

Fig. 23

1. Luz
2. Modo de conducción

## ESPAÑOL

3. Control de crucero
4. Indicador de velocidad
5. Modo de configuración
6. Sistema de bloqueo
7. Sensor de temperatura
8. Trip o ODO
9. Distancia
10. Unidades de la velocidad
11. Warning
12. Nivel de batería
13. Modo peatón
14. Freno con timbre
15. Pulsador de función
16. Pulsador de potencia
17. Acelerador
18. Pantalla

### NOTA:

Los gráficos de este manual son representaciones esquemáticas y puede que no coincidan exactamente con los del producto.

## 3. ANTES DE USAR

- Este patinete presenta un embalaje diseñado para protegerlo durante su transporte. Saque el patinete de su caja y retire todo el material de embalaje. Puede guardar la caja original y otros elementos del embalaje en un lugar seguro para prevenir daños en el mismo por si necesita transportarlo en el futuro. Si desea deshacerse del embalaje original, asegúrese de reciclar todos los elementos correctamente.
- Asegúrese de que todas las piezas y componentes están incluidos y en buen estado. Si faltara alguna o no estuvieran en buen estado, contacte de forma inmediata con el Servicio de Atención Técnica oficial de Cecotec.

### Contenido de la caja

Fig. 24

1. Patinete eléctrico Bongo Serie D30
2. Cargador
3. 1 llave Allen
4. 1 set de tornillos Allen
5. Este manual de instrucciones

## 4. MONTAJE DEL PRODUCTO

### Desplegar

1. Separe el soporte de retención y tire del mástil hacia arriba.
2. Suba el mástil y coloque la palanca de plegado en posición de cerrado para fijar el mástil en su posición.
3. Ajuste el freno con una llave Allen.

### Plegar. Fig. 25

1. Presione la pletina azul para liberar la palanca de plegado.
2. Abra la palanca de plegado.
3. Baje la palanca de plegado y luego el mástil.
4. Alinee el gancho de cierre con el hueco del soporte de retención.

### Montaje del manillar

1. Conecte el cable de conexión macho del manillar al cable hembra del mástil. Asegúrese de que el puerto macho y el puerto hembra están correctamente alineados.
2. Inserte el manillar en la parte superior del mástil y atorníllelo.
3. Inserte el soporte para móvil en el manillar.

#### Precaución:

Tenga cuidado de no dañar el cable durante el proceso.

### Comprobación de los tornillos

Algunos de los tornillos del patinete eléctrico pueden estar sueltos durante la entrega. Por favor, compruebe todos los tornillos y apriételos antes de poner en funcionamiento el patinete eléctrico.

### Cómo cargar el patinete eléctrico

- El patinete estará completamente cargado cuando la luz LED del cargador cambie de rojo (cargando) a verde (carga continua).
- El puerto de carga se localiza en el lateral izquierdo de la zona inferior del patinete, protegido por una tapa de goma para evitar la entrada de suciedad o agua.
- Abra la tapa de goma del puerto de carga.
- Conecte el cargador al puerto de carga.
- Una vez finalizada la carga, vuelva a colocar la tapa de goma.

## 5. FUNCIONAMIENTO

### 5.1. Encendido y conducción. Fig. 23

1. Presione el pulsador de potencia durante 2 segundos.

## ESPAÑOL

2. Súbase al reposapiés con un pie y con el otro impúlsese para comenzar a deslizarse.
3. Coloque ambos pies en el reposapiés.
4. Pulse la palanca de aceleración con la mano derecha. El motor eléctrico entregará potencia cuando la velocidad del patinete sea igual o superior a 3 km/h.
5. Pulse la palanca de aceleración para aumentar la velocidad.
6. Pulse el freno para parar o para decelerar.
7. Bájese del patinete eléctrico únicamente cuando esté conduciendo a velocidad muy baja o cuando esté parado.
8. Despliegue el caballete (15, Fig. 22) para aparcar su patinete eléctrico cuando no esté siendo usado.

### 5.2 Modos de conducción. Fig. 23

#### Panel de control

##### Pulsador de potencia:

- Pulsación larga: para encender o apagar el patinete eléctrico.
  - Pulsación corta: para cambiar entre los siguientes modos:
1. Modo PEATÓN: el indicador de modo de la pantalla mostrará una persona caminando. En este modo el patinete puede alcanzar 6 km/h. La luz trasera parpadeará cuando esté circulando en este modo.
  2. Modo CONFORT: en este modo el patinete puede alcanzar 18 km/h.
  3. Modo SPORT: el indicador de modo de la pantalla mostrará una "S" en color blanco. En este modo el patinete puede alcanzar 25 km/h.

NOTA: medido con un peso de 80 kg, batería totalmente cargada, superficie llana, sin inclinación, sin viento, y con una temperatura ambiente de 25°C aprox.

##### Pulsador de función:

- Pulsación corta: para encender o apagar las luces del patinete.
- Pulsación larga (3 segundos): para entrar en el menú de configuración.

### 5.3 Menú de configuración

- Una vez dentro del menú de configuración presione el botón de potencia para cambiar entre P0, P1, R0 y R1.
- Presione el pulsador de función para navegar entre las distintas funciones de configuración. Acceda a la función deseada presionando el pulsador de potencia y alterne entre el valor 0 y 1 presionando el pulsador de función. Seleccione la configuración deseada presionando el pulsador de potencia. Para volver al display inicial espere unos segundos sin presionar ningún botón. Las distintas funciones de configuración son:

1. P0: unidades de medida: selección de km/h (0) o mph (1). La velocidad se puede medir en kilómetros por hora (0) o en millas por hora (1).
2. P1: medida de distancia del recorrido total (ODO) o recorrido actual (TRIP).
3. R0/R1: modo crucero: activación (1) y desactivación (0) de velocidad de crucero. Con el modo crucero activado, mantenga la misma velocidad durante 7 segundos para que el patinete avance a esa velocidad de forma constante, sin necesidad de accionar el acelerador. Para desactivar el modo crucero, accione el acelerador o el freno.

#### 5.4 Uso de los neumáticos

- Para un correcto funcionamiento del patinete eléctrico, antes de cada uso asegúrese de comprobar y mantener siempre la presión correcta de sus neumáticos.
- La presión óptima de los neumáticos es de 50 PSI / 3.4 bares / 344 kPa.
- Recomendamos realizar revisiones periódicas para garantizar que la presión se mantenga en los valores recomendados y conseguir una conducción eficiente.
- Durante la vida útil de esta tipología de neumáticos se recomienda la utilización de geles de termosellado para prevenir pinchazos y mantener la efectividad y las prestaciones al máximo.

## 6. LIMPIEZA Y MANTENIMIENTO

- Asegúrese de que el producto está desconectado de la toma de corriente y apagado antes de limpiarlo o llevarlo a reparar.
- Utilice un paño suave para limpiar la parte exterior del patinete eléctrico.
- Nunca utilice alcohol, gasolina, queroseno ni productos corrosivos o abrasivos para limpiar el patinete eléctrico.
- Nunca sumerja el patinete eléctrico en agua ni en otros líquidos para limpiarlo, esto podría dañar las partes electrónicas de forma permanente.
- No utilice agua a presión para realizar la limpieza del patinete eléctrico.
- No intente reparar el patinete eléctrico por su propia cuenta. En caso de que presente algún daño o no funcione bien, póngase en contacto con el Servicio de Asistencia Técnica de Cecotec.
- Las tuercas autorroscantes y otras fijaciones pueden perder su eficiencia y es posible que haya que volver a ajustarlas.

#### Disco de freno

Debe comprobar que el disco de freno se encuentra en perfectas condiciones, alineado con pinza de freno. Para facilitar este ajuste incluimos una llave Allen, las pastillas de freno son consumibles y deben ser sustituidas cuando la vida útil llegue a su fin.

### Almacenamiento

- Asegúrese de que el patinete eléctrico está cargado antes de guardarlo durante largos periodos de tiempo. Cárguelo al menos una vez al mes.
- Cárguelo únicamente si la temperatura ambiente se encuentra entre 0 y 35 °C y guárdelo a una temperatura entre -10 y 35 °C.
- No guarde el patinete eléctrico en el exterior. Guárdelo en un lugar seco y seguro. Cúbralo para protegerlo de suciedad si fuera necesario.

### Extracción de la batería

Para la correcta extracción de la batería para su posterior reciclaje, deberá quitar los tornillos situados en la parte inferior, en el lado opuesto al reposapiés del patinete.

## 7. CÓDIGOS DE ERROR

Si el patinete eléctrico muestra alguno de los siguientes códigos de error, no debe intentar desmontar ni reparar el patinete eléctrico usted mismo. Las reparaciones realizadas por personas inexpertas pueden provocar lesiones o graves fallos de funcionamiento. Póngase en contacto con la tienda local en la que realizó la compra o con el Servicio de Asistencia Técnica oficial de Cecotec. Un técnico autorizado debe realizar la reparación y debe utilizar únicamente piezas de repuesto originales.

E0: Protección contra sobrecalentamiento

E1: Fallo del motor

E2: Fallo de fase del motor

E3: Fallo del freno

E4: Fallo del acelerador

E5: Protección contra baja tensión

E6: Fallo de comunicación entre el controlador y la pantalla

E7: Protección contra sobretensión

E8: Señal de accionamiento del motor

E9: Fallo de bloqueo del motor



## 8. ESPECIFICACIONES TÉCNICAS

Referencia	07325	
Producto	Patinete eléctrico Bongo Serie D30 XL	
Características	Unidades a medir	Especificaciones
Dimensiones	Plegado	112,3x57,15x54,5 cm
	Desplegado	112,3x57,15x112,5 cm (1)
Peso	Peso del patinete eléctrico	16,9 kg
Requisitos de uso	Peso máx.	100 kg
	Altura min-máx.	100-200 cm
	Rango de edad	> 16 años (2)
Especificaciones técnicas	Autonomía	Hasta 30 km (3)
	Máx. velocidad	25 km/h
	Inclinación máx.	12°
	Temperatura de funcionamiento	-10°/40°C
	Temperatura de almacenamiento	10°C - 25°C
	Grado de protección IP	IPX4
Motor	Potencia Máx.	650 W
	Potencia Nominal	350 W
Batería	Tipo-modelo	Li-Ion 10INR19/66-3
	Tiempo de carga	5 - 6 horas
	Capacidad	7.5 Ah
	Tensión nominal	36V
	Tensión de carga Máx.	42 V
	Corriente Máx. de carga	3 A

Neumáticos	Neumático	10"
Cargador	Modelo	CP4215
	Entrada	100-240 V 50/60 Hz 3 A
	Salida	42V DC, 1.5A
	Protección	IP 20; T= 0- 40°C; Class II
Modos de conducción y autonomías (4)	PEATÓN	41 km
	CONFORT	30 km
	SPORT	24 km

(1) Altura desde el suelo hasta la parte superior del manillar.

(2) Consulte la ordenanza municipal vigente.

(3) Autonomía medida con un peso de 80 kg, batería totalmente cargada, en modo Confort superficie llana, sin viento, y con una temperatura ambiente de 25°C aprox.

(4) Medido con un peso de 80 kg, batería totalmente cargada, superficie llana, sin inclinación, sin viento, y con una temperatura ambiente de 25°C aprox.

El valor total de la vibración expuesto en el sistema mano-brazo no excede de 2,5 m/s<sup>2</sup>.

La aceleración ponderada a la cual se somete todo el cuerpo no supera los 0,5 m/s<sup>2</sup>.

El nivel de presión acústica de emisión ponderado A en los puestos de trabajo es inferior o igual a 70 dB.

Las especificaciones técnicas pueden cambiar sin notificación previa para mejorar la calidad del producto.

Fabricado en China | Diseñado en España

## 9. RECICLAJE DE APARATOS ELÉCTRICOS Y ELECTRÓNICOS



Este símbolo indica que, de acuerdo con las normativas aplicables, el producto y/o la batería deberán desecharse de manera independiente de los residuos domésticos. Cuando este producto alcance el final de su vida útil, deberás extraer las pilas/baterías/acumuladores y llevarlo a un punto de recogida designado por las autoridades locales.



Para obtener información detallada acerca de la forma más adecuada de desechar sus aparatos eléctricos y electrónicos y/o las correspondientes baterías, el consumidor deberá contactar con las autoridades locales.

El cumplimiento de las pautas anteriores ayudará a proteger el medio ambiente.

## 10. GARANTÍA Y SAT

Cecotec responderá ante el usuario o consumidor final de cualquier falta de conformidad que exista en el momento de la entrega del producto en los términos, condiciones y plazos que establece la normativa aplicable.

Se recomienda que las reparaciones se efectúen por personal especializado.

Si detecta una incidencia con el producto o tiene alguna consulta, póngase en contacto con el Servicio de Asistencia Técnica oficial de Cecotec a través del número de teléfono +34 96 321 07 28.

## 11. COPYRIGHT

Los derechos de propiedad intelectual sobre los textos de este manual pertenecen a CECOTEC INNOVACIONES, S.L. Quedan reservados todos los derechos. El contenido de esta publicación no podrá, ni en parte ni en su totalidad, reproducirse, almacenarse en un sistema de recuperación, transmitirse o distribuirse por ningún medio (electrónico, mecánico, fotocopia, grabación o similar) sin la previa autorización de CECOTEC INNOVACIONES, S.L.

## 12. DECLARACIÓN DE CONFORMIDAD

FABRICANTE: CECOTEC INNOVACIONES S.L

DIRECCIÓN: C/ Pinadeta S/N, 46930, Quart de Poblet, Valencia (España).

DESCRIPCIÓN: Patinete eléctrico

IDENTIFICACIÓN DE LA MÁQUINA: Bongo Serie D30 XL

FUNCIÓN: Vehículo eléctrico con motor

MODELO: 07325

Certifica que el producto descrito ha sido diseñado, fabricado y probado y cumple todas las disposiciones aplicables.

DIRECTIVAS DE LA UE APLICADAS:

Directiva 2006/42/CE relativa a las máquinas.

Directiva 2011/65/EU y Directiva delegada 2015/863 sobre restricciones a la utilización de determinadas sustancias peligrosas en aparatos eléctricos y electrónicos.

Directiva 2014/53/UE relativa a la armonización de las legislaciones de los Estados miembros sobre la comercialización de equipos radioeléctricos.

NORMAS ARMONIZADAS APLICADAS:

- EN 60335-1:2012+A11:2014+A13:2017+A1:2019+A14:2019+A2:2019+A15:2021

## ESPAÑOL

- EN 62233:2008
- EN 17128:2020
- EN ISO 12100:2010
- EN 61000-6-3:2007 +A1:2011 +AC:2012
- EN IEC 61000-6-1:2019
- EN IEC 61000-3-2:2019 + A1:2021
- EN 61000-3-3:2013+A2:2021
- EN 62321:2009

## 1. WARNINGS

Fig. 1

You must read and follow the safety instructions in this manual before riding the electric scooter. Use approved safety equipment such as helmets or knee pads. This device is intended for use as a personal mobility vehicle for the purpose of transporting a single person in a public or private place.

Fig. 2

Do not use the vehicle with rainy weather.

Fig. 3

The electric scooter cannot be used by more than one person at a time.

Fig. 4

This device cannot be used by children under 16. Check the current local regulations. Strictly consider your health and body condition. You should consult your doctor to determine if you have any physical or health conditions that could create a risk to your safety, or prevent you from using the electric scooter properly.

Fig. 5

Maximum weight allowed: 100 kg.

Recommended maximum user height: up to 2 metres.

Fig. 6

Do not ride the electric scooter under the influence of alcoholic drinks, drugs, or medicine whose consumption is not compatible with driving.

Fig. 7

Do not use the phone or listen to music while riding the electric scooter.

Fig. 8

Pay special attention when riding when there is sand, puddles, mud, ice, snow, or stairs and when it is dark or the floor is wet. Do not touch the brake disc in poor lighting conditions or after use, as it may still be hot.

Fig. 9

Do not use the electric scooter in hazardous areas where there could be flammable or explosive substances, liquids, or dirt.

## ENGLISH

Fig. 10

This electric scooter is not designed to be driven on motorways, highways, or intercity roads. Check the current legislation of your local authority on where electric scooters are allowed to be ridden.

Fig. 11

Do not place heavy objects on the handlebar. Any load attached to the handlebar will affect the stability of the electric scooter.

Fig. 12

Avoid climbing up and down the stairs with the electric scooter.

Fig. 13

Always ride with both hands on the handlebar.

Fig. 14

Do not ride the electric scooter with just one foot.

Fig. 15

Do not press the accelerator when walking along with the electric scooter.

Fig. 16

Note that the braking distance will be longer in puddles, wet surfaces, and/or in wet-weather conditions. The electric scooter is intended for use on flat, level, and dry surfaces.

Fig. 17

Watch your head when riding under roofed areas, like a door.

Fig. 18

When riding at high speed, do not turn the handlebar abruptly.

Fig. 19

Do not ride at high speed over obstacles like steps, kerbs, or speed bumps.

Fig. 20

Do not hit obstacles with the wheels.

Fig. 21

Do not touch the motor immediately after riding the electric scooter, as it may be hot.

- **WARNING!** Regularly check the condition of components or parts subject to wear or fatigue, such as the main frame, fork, wheels, brakes, etc. This will allow you to detect cracks or damage in high-stress areas that may indicate the component's service life has been exceeded and it needs to be replaced. Regular maintenance of the electric scooter and its components will extend its service life. Periodically check the tightness of the bolted parts, especially the wheel axles, the folding mechanism, the steering system, and the braking system.
- Contact your vendor to be referred to an appropriate training organisation.
- Avoid high traffic or overcrowded areas and anticipate your path and speed by respecting the traffic code and watching out for pedestrians on pavements.
- Make sure pedestrians/cyclists are aware of your nearby presence upon approach when you are not seen and/or heard. Remember to cross protected areas on foot and in all situations take care of yourself and others. Remove any sharp edges that may have been caused by the use of the vehicle.
- Use the vehicle only for its intended purpose. This vehicle is not designed for stunt use.

## 2. PARTS AND COMPONENTS

Fig. 22

1. Accelerator
2. Display
3. Brake lever and bell
4. Handlebar grips
5. Handlebar
6. Headlight
7. Stem
8. Folding mechanism
9. Front fender
10. Front wheel/motor
11. Deck
12. Taillight
13. Rear fender
14. Rear brake disc
15. Kickstand

Fig. 23

1. Light
2. Drive mode
3. Cruise control
4. Speed indicator

## ENGLISH

5. Configuration mode
6. Lock system
7. Temperature sensor
8. Trip/ODO
9. Distance
10. Speed units
11. Warning
12. Battery level
13. Pedestrian mode
14. Brake lever and bell
15. Function button
16. Power button
17. Accelerator
18. Display

### NOTE:

The graphics in this manual are schematic representations and may not exactly match the product.

## 3. BEFORE USE

- This scooter features packaging designed to protect it during transport. Take the scooter out of its box and remove all packaging materials. You can keep the original box and other packaging elements in a safe place. This will help you prevent product damage when transporting it in the future. In case the original packaging is disposed of, make sure all packaging materials are recycled accordingly.
- Make sure all parts and components are included and in good conditions. If there is any piece missing or not in good condition, immediately contact the official Cecotec Technical Support Service.

### Box content

Fig. 24

1. Bongo Serie D30 electric scooter
2. Charger
3. 1 Allen key
4. 1 set of Allen screws
5. Instruction manual



## 4. PRODUCT ASSEMBLY

### Unfolding

1. Detach the retaining bracket and pull the stem upwards.
2. Raise the stem and move the folding lever to the closed position to lock the stem in place.
3. Adjust the brakes with the Allen key.

### Folding. Fig. 25

1. Press the blue plate to release the folding lever.
2. Move the folding lever.
3. Turn the folding lever downwards and then the stem.
4. Align the locking hook with the hole in the retaining bracket.

### Assembling the handlebar

1. Connect the male connection cable of the handlebar to the female cable of the stem. Make sure the male and female ports are correctly aligned.
2. Insert the handlebar into the top of the stem and screw it in place.
3. Attach the phone mount to the handlebar.

#### Caution:

Be careful not to damage the cable during the process.

### Checking the screws

Some of the screws of the electric scooter may loosen during delivery. Please check all screws and tighten them before turning on the electric scooter.

### Charging the electric scooter

- The scooter is fully charged when the LED light on the charger changes from red (charging) to green (charging complete).
- The charging port is located on the bottom left-side area of the scooter, protected by a rubber cap to prevent dirt or water from entering.
- Remove the rubber cap.
- Connect the charger to the charging port.
- When charging is complete, refit the rubber cap.

## 5. OPERATION

### 5.1. Switch-on and driving. Fig. 23

1. Hold down the power button for 2 seconds.
2. Step on the deck with one foot and use the other one to propel yourself forward.
3. Place both feet on the deck.

## ENGLISH

4. Press the accelerator with your right hand. The electric motor will deliver power when the speed of the scooter is equal to or greater than 3 km/h.
5. Press the accelerator to increase the speed.
6. Push the brake lever to stop or to ride more slowly.
7. Get off the electric scooter only when you ride at a very low speed or when you are still.
8. Fold down the kickstand (15, Fig. 22) to park the electric scooter when not in use.

### 5.2 Driving modes. Fig. 23

#### Control panel

##### **Power button:**

- Long press: switch the electric scooter on or off.
  - Short press: switch between the following modes:
1. PEDESTRIAN mode: the mode indicator on the display will show a person walking. In this mode, the scooter can reach 6 km/h. The taillight will flash when driving in this mode.
  2. CONFORT mode: In this mode, the scooter can reach 25 km/h.
  3. SPORT mode: the mode indicator on the display will show a white "S". In this mode, the scooter can reach 25 km/h.

NOTE: measured with a weight of 80 kg, fully charged battery, flat surface, no inclination, no wind, and an ambient temperature of approx. 25 °C.

##### **Function button:**

- Short press: switch the scooter lights on or off.
- Long press (3 seconds): enter the settings menu.

### 5.3 Settings menu

- Once inside the settings menu, press the power button to switch between P0, P1, R0, and R1.
  - Press the function button to navigate between the different settings functions. Access the desired function by pressing the power button and toggle between 0 and 1 by pressing the function button. Select the desired setting by pressing the power button. To return to the main settings menu, wait a few seconds without pressing any buttons. The different settings functions are:
1. P0: units of measurement, km/h (0) or mph (1). Speed can be measured in kilometres per hour (0) or miles per hour (1).
  2. P1: total trip distance measurement (ODO) or current trip (TRIP).
  3. R0/R1: cruise mode, cruise-speed activation (1) and deactivation (0). With cruise mode enabled, hold the same speed for 7 seconds to keep the scooter steadily moving at that

speed, without the need to use the accelerator. To disable cruise mode, use the accelerator or brake lever.

#### **5.4 Wheel maintenance**

- For a correct operation of the electric scooter, you should check and ensure the correct pressure on the wheels before every use.
- The optimum pressure for these wheels is de 50 PSI / 3.4 bars / 344 kPa.
- We recommend you carry out periodic checks to ensure the pressure is within the recommended values to achieve efficient operation.
- During the shelf life of the wheels, we recommend using heat-sealing gels to prevent punctures and maintain maximum effectiveness and performance.

## **6. CLEANING AND MAINTENANCE**

- Make sure the device is not plugged to the power supply or switched on before cleaning or maintenance.
- Use a soft cloth to clean the exterior housing of the electric scooter.
- Never use alcohol, petrol, paraffin, corrosive, or abrasive products to clean the electric scooter.
- Never immerse the electric scooter in water or any other liquid to clean it, as this could damage the electronic parts permanently.
- Never use pressurised water to clean the electric scooter.
- Do not try to repair the electric scooter on your own. Should it not work correctly or be damaged, please contact the official Cecotec Technical Support Service.
- Self-tapping nuts and other fasteners may loosen their hold and need to be retightened.

#### **Brake disc**

You must check the brake discs are in perfect condition, matching the brake calliper: fix this easily with the Allen key provided. Brake pads are consumable parts and must be replaced when their shelf life expires.

#### **Storage**

- Make sure the electric scooter is charged before storing it for long periods of time. Charge it at least once a month.
- Charge it only if the room temperature is between 0 °C and 35 °C and store it at a temperature between -10 °C and 35 °C.
- Do not store the electric scooter outdoors. Store it in a safe and dry place. Cover it to protect it from dust if necessary.

**Removing the battery**

To properly remove the battery for later recycling, you must remove the screws located on the underside, on the side opposite the deck of the scooter.

**7. ERROR CODES**

If the electric scooter displays any of the following error codes, you should not attempt to disassemble or repair the electric scooter yourself. Repairs carried out by unqualified persons may result in injury or serious malfunctions. Please contact the place where you bought the device or the official Cecotec Technical Support Service. The repair must be carried out by an authorised technician and you must use only original spare parts.

E0: overheating protection

E1: motor failure

E2: motor phase failure

E3: brake failure

E4: accelerator failure

E5: low-voltage protection

E6: communication failure between controller and the display

E7: surge protection

E8: motor start-up signal

E9: motor block failure

**8. TECHNICAL SPECIFICATIONS**

Product reference	07325	
Product	Bongo Serie D30 XL electric scooter	
Features	Measuring units	Specifications
Dimensions	Folded	112.3 x 57.15 x 54.5 cm
	Unfolded	112.3 x 57.15 x 112.5 cm (1)
Weight	Electric scooter weight	16.9 kg
User requirements	Max. weight	100 kg
	Min-max height	100-200 cm
	Age bracket	> 16 years old (2)

Technical specifications	Range	Up to 30 km (3)
	Max. speed	25 km/h
	Max. inclination	12°
	Operating temperature	-10/40 °C
	Storage temperature	10 °C - 25 °C
	IP protection rating	IPX4
Motor	Max. power	650 W
	Rated power	350 W
Battery	Type-model	Li-Ion 10INR19/66-3
	Charging time	5 - 6 h
	Capacity:	7.5 Ah
	Rated voltage	36 V
	Max. charge voltage	42 V
	Max. charging current	3 A
Wheels	Wheel	10"
Charger	Model	CP4215
	Inlet	100-240 V 50/60 Hz 3 A
	Outlet	42V DC, 1.5 A
	Protection	IP 20; T= 0- 40 °C; Class II
Driving modes and ranges (4)	PEDESTRIAN	41 Km
	CONFORT	30 Km
	SPORT	24 Km

(1) Height from the floor to the upper part of the handlebar.

(2) Check the current local regulations.

(3) Range measured with an 80 kg weight, completely charged battery, Confort mode on a flat surface, no wind, and a room temperature of approximately 25°C.

(4) Measured with a weight of 80 kg, fully charged battery, flat surface, no inclination, no wind, and an ambient temperature of approx. 25°C.

## ENGLISH

The total value of the exposed vibration in the hand-arm system does not exceed 2.5 m/s<sup>2</sup>.  
The weighted acceleration to which the whole body is submitted does not exceed 0.5 m/s<sup>2</sup>.  
The A-weighted emission sound pressure level at work stations is less than or equal to 70 dB.

Technical specifications may change without prior notification to improve product quality.  
Made in China | Designed in Spain

## 9. DISPOSAL OF OLD ELECTRICAL AND ELECTRONIC APPLIANCES



This symbol indicates that, according to the applicable regulations, the product and/or batteries must be disposed of separately from household waste. When this product reaches the end of its shelf life, you should dispose of the cells/batteries/accumulators and take them to a collection point designated by the local authorities.



For detailed information on the most appropriate way to dispose of electrical and electronic equipment and/or batteries, consumers should contact their local authorities.

Compliance with the above guidelines will help protecting the environment.

## 10. TECHNICAL SUPPORT AND WARRANTY

Cecotec shall be liable to the end user or consumer for any lack of conformity that exists at the time of delivery of the product under the terms, conditions, and deadlines established by the applicable regulations.

It is recommended that repairs be carried out by qualified personnel.

If at any moment you detect any problem with your product or have any doubt, do not hesitate to contact the official Cecotec Technical Support Service at +34 963 210 728.

## 11. COPYRIGHT

The intellectual property rights over the texts in this manual belong to CECOTEC INNOVACIONES, S.L. All rights reserved. The contents of this publication may not, in whole or in part, be reproduced, stored in a retrieval system, transmitted, or distributed by any means (electronic, mechanical, photocopying, recording or similar) without the prior authorization of CECOTEC INNOVACIONES, S.L.

## 12. DECLARATION OF CONFORMITY

MANUFACTURER: CECOTEC INNOVACIONES S.L  
ADDRESS: C/ Pinadeta S/N, 46930, Quart de Poblet, Valencia (Spain).

DESCRIPTION: Electric scooter  
PRODUCT IDENTIFICATION: Bongo Serie D30 XL  
FUNCTION: Electric vehicle with motor  
MODEL: 07325

It certifies the product described has been designed, manufactured and tested and complies with all applicable provisions.

### EU DIRECTIVES IMPLEMENTED:

Directive 2006/42/CE on machinery.

Directive 2011/65/EU and delegated directive (EU) 2015/863 on the restriction of the use of certain hazardous substances in electrical and electronic equipment.

Directive 2014/53/EU on the harmonisation of the laws of the Member States relating to the placing on the market of radio equipment.

### APPLICABLE HARMONISED NORMS:

- EN 60335-1:2012+A11:2014+A13:2017+A1:2019+A14:2019+A2:2019+A15:2021
- EN 62233:2008
- EN 17128:2020
- EN ISO 12100:2010
- EN 61000-6-3:2007 +A1:2011 +AC:2012
- EN IEC 61000-6-1:2019
- EN IEC 61000-3-2:2019 + A1:2021
- EN 61000-3-3:2013+A2:2021
- EN 62321:2009

## 1. AVERTISSEMENTS

Img. 1

Vous devez lire et respecter les consignes de sécurité de ce manuel avant de conduire la trottinette électrique. Utilisez des éléments de sécurité homologués comme un casque ou des genouillères. Ce produit est destiné à être utilisé comme un véhicule de mobilité personnelle dans le but de transporter une seule personne dans un lieu public ou privé.

Img. 2

N'utilisez pas la trottinette s'il pleut.

Img. 3

La trottinette ne peut pas être utilisée par plus d'une personne à la fois.

Img. 4

Les personnes de moins de 16 ans ne peuvent pas utiliser ce produit. Veuillez consulter l'ordonnance municipale en vigueur. Veuillez prendre en considération les indications de votre corps, il est recommandé de consulter votre médecin si vous avez une condition physique ou de santé défavorable qui pourrait poser un risque pour la sécurité ou empêcher l'utilisation correcte de la trottinette électrique.

Img. 5

Poids maximal autorisé : 100 kg.

Taille maximale autorisée : jusqu'à 2 mètres.

Img. 6

Ne conduisez pas la trottinette électrique si vous avez consommé des boissons alcoolisées, des drogues ou des médicaments qui ne sont pas compatibles avec la conduite.

Img. 7

N'utilisez pas de téléphone et n'écoutez pas de musique lorsque vous conduisez la trottinette électrique.

Img. 8

Faites bien attention à la conduite lorsqu'il y a du sable, des flaques d'eau, de la boue, du verglas, de la neige ou des escaliers et lorsqu'il fait sombre ou que le sol est mouillé. Ne touchez pas le disque de frein dans des conditions de faible luminosité ou après utilisation, car il peut être chaud.

Img. 9

N'utilisez pas la trottinette dans des endroits dangereux où il pourrait y avoir des substances inflammables ou explosives, liquides ou saleté.



Img. 10

Cette trottinette électrique n'a pas été conçue pour être conduite sur route interurbaine ni autoroute. Consultez la législation en vigueur dans votre ville quant aux endroits qui autorisent la circulation à trottinette.

Img. 11

Ne placez pas d'objets lourds sur le guidon. Toute charge fixée au guidon pourrait affecter la stabilité de la trottinette électrique.

Img. 12

Évitez de monter ou descendre des escaliers avec la trottinette électrique.

Img. 13

Circulez toujours avec les deux mains sur le guidon.

Img. 14

Ne conduisez pas la trottinette électrique avec un seul pied.

Img. 15

N'appuyez pas sur l'accélérateur lorsque vous marchez à côté de la trottinette.

Img. 16

Notez que la distance de freinage sera supérieure dans les flaques d'eau, sur les surfaces mouillées et/ou dans des conditions météorologiques humides. La trottinette électrique est destinée à être utilisée sur des surfaces plates, horizontales et sèches.

Img. 17

Faites attention à votre tête si vous passez par des endroits possédant un toit, comme une porte.

Img. 18

Lorsque vous circulez à vitesse élevée, ne tournez pas brusquement le guidon.

Img. 19

Ne circulez pas à vitesses élevées sur des obstacles comme des marches, des bords, des cassis...

Img. 20

Ne choquez pas contre des obstacles avec les roues.

Img. 21

Ne touchez pas le moteur immédiatement après avoir conduit, sa température pourrait être très élevée.

- **AVERTISSEMENT!** Effectuez régulièrement des contrôles visuels des composants ou des pièces sujets à l'usure, tels que le châssis, la fourche, les pneus, les freins, etc. Cela vous permettra de détecter les fissures ou les dommages dans les zones fortement exposées qui peuvent indiquer que la durée de vie du composant a été dépassée et qu'il doit être remplacé. En effectuant un entretien régulier de la trottinette électrique et de ses composants, vous prolongerez sa durée de vie. Vérifiez périodiquement le serrage des pièces vissées, notamment les axes des roues, le système de pliage, le système de direction et le système de freinage.
- Demandez à votre vendeur de vous orienter vers un organisme de formation approprié.
- Évitez les zones de circulation intense ou surpeuplées et anticipez votre trajectoire et votre vitesse en respectant le code de la route, celui de la chaussée et de ses usagers les plus vulnérables.
- Prévenez de votre présence à l'approche d'un piéton ou d'un cycliste et lorsque vous n'êtes pas vu et/ou entendu. N'oubliez pas de traverser les zones protégées à pied et, dans toutes les situations, faites attention à vous et aux autres. Retirez les parties tranchantes qui ont pu être causées par l'utilisation de la trottinette électrique.
- Ne modifiez pas l'utilisation de la trottinette électrique. Cette trottinette électrique n'est pas conçue pour la pratique des acrobaties aériennes.

## 2. PIÈCES ET COMPOSANTS

Img. 22

1. Accélérateur
2. Écran
3. Frein avec signal sonore
4. Poignées
5. Guidon
6. Lumière frontale
7. Potence
8. Système de pliage
9. Garde-boue avant
10. Roue avant/moteur
11. Repose-pieds
12. Phare arrière
13. Garde-boue arrière
14. Disque de frein arrière
15. Béquille

Img. 23

1. Lumière
2. Mode de conduite
3. Régulateur de vitesse
4. Témoin lumineux de vitesse
5. Mode de configuration
6. Système de blocage
7. Capteur de température
8. Trip ou ODO
9. Distance
10. Unités de vitesse
11. Warning
12. Niveau de la batterie
13. Mode Piéton
14. Frein avec signal sonore
15. Bouton de fonction
16. Bouton de puissance
17. Accélérateur
18. Écran

NOTE :

Les graphiques de ce manuel sont des représentations schématiques et peuvent ne pas correspondre exactement à ceux du produit.

### 3. AVANT UTILISATION

- Cette trottinette possède un emballage conçu pour la protéger pendant son transport. Sortez la trottinette de sa boîte et retirez tout le matériel qui compose l'emballage. Rangez la boîte d'origine et le reste des éléments provenant de l'emballage dans un endroit sûr pour éviter d'endommager l'appareil si vous devez le transporter à l'avenir. Si vous devez vous défaire de l'emballage d'origine, assurez-vous de recycler tous les éléments correctement.
- Assurez-vous que toutes les pièces et les composants sont inclus et en bon état. S'il manque une pièce, une partie, un accessoire ou que l'appareil ou ses accessoires ne sont pas en bon état, veuillez contacter le Service Après-Vente Officiel de Cecotec.

#### Contenu de la boîte

Img. 24

1. Trottinette électrique Bongo Série D30
2. Chargeur

## FRANÇAIS

3. 1 Clé Allen
4. 1 Jeu de vis Allen
5. Manuel d'instructions

### 4. MONTAGE DE L'APPAREIL

#### Comment le déplier

1. Retirez le mécanisme de rétention et tirez la potence vers le haut.
2. Relevez la potence et mettez le levier de pliage en position fermée pour fixer la potence en position.
3. Ajustez le frein avec une clé Allen.

#### Comment le plier. Img. 25

1. Appuyez sur la plaque de pliage bleue pour libérer le levier de pliage.
2. Ouvrez le levier de pliage.
3. Abaissez le levier de pliage puis la potence.
4. Alignez le crochet de fermeture avec le mécanisme de rétention.

#### Montage du guidon

1. Connectez le câble de connexion mâle du guidon au câble femelle de la potence. Assurez-vous que le port mâle et le port femelle sont correctement alignés.
2. Insérez le guidon dans la partie supérieure de la potence et vissez-le.
3. Insérez le support pour smartphones dans le guidon.

#### Avertissement

Veillez à ne pas endommager le câble pendant ce processus.

#### Vérification des vis

Certaines des vis de la trottinette électrique peuvent se desserrer lors de la livraison. Veuillez vérifier toutes les vis et les serrer avant d'utiliser cette trottinette électrique.

#### Comment charger la trottinette électrique

- La trottinette est complètement chargée lorsque le témoin LED du chargeur passe du rouge (en charge) au vert (charge complète).
- Le port de charge est situé sur le côté gauche de la partie inférieure de la trottinette, protégé par un couvercle en caoutchouc pour empêcher la saleté ou l'eau d'y pénétrer.
- Ouvrez le couvercle en caoutchouc du port de charge.
- Connectez le chargeur au port de charge.
- Une fois la charge terminée, remettez le capuchon en caoutchouc.

## 5. FONCTIONNEMENT

### 5.1. Démarrage et conduite. Img. 23

1. Appuyez sur le bouton de la puissance pendant 2 secondes.
2. Montez sur le repose-pieds avec un pied et avec l'autre poussez pour commencer à rouler.
3. Placez les deux pieds sur la plateforme.
4. Appuyez sur la gâchette d'accélération avec la main droite. Le moteur électrique donnera de la puissance lorsque la vitesse de la trottinette sera de 3 km/h ou plus.
5. Appuyez sur la gâchette d'accélération pour augmenter la vitesse.
6. Appuyez sur le frein pour arrêter ou pour décélérer.
7. Descendez de la trottinette électrique uniquement lorsque vous conduisez à vitesse basse ou lorsque vous êtes à l'arrêt.
8. Dépliez la béquille (15, Img. 22) pour garer votre trottinette électrique lorsqu'elle n'est pas utilisée.

### 5.2 Modes de conduite. Img. 23

#### Panneau de contrôle

#### **Bouton de puissance**

- Appuyez longtemps pour allumer ou éteindre la trottinette électrique.
  - Appuyez brièvement pour changer entre les modes suivants :
1. Mode PIÉTON: le témoin de mode sur l'écran affichera une personne qui marche. Avec ce mode, la trottinette peut atteindre 6 km/h. Le phare arrière clignotera lorsque vous conduisez avec ce mode.
  2. Mode CONFORT: avec ce mode, la trottinette peut atteindre 18 km/h.
  3. Mode SPORT: le témoin de mode sur l'écran affichera un « S » blanc. Avec ce mode, la trottinette peut atteindre 25 km/h.

Modes de conduite mesurés avec un poids de 80 kg, une batterie complètement chargée, une surface plane, sans inclinaison, sans vent et avec une température ambiante d'environ 25 °C.

#### **Bouton de fonction**

- Appuyez brièvement pour allumer ou éteindre les phares de la trottinette électrique.
- Appuyez longuement (3 secondes) pour entrer dans le menu de configuration.

### 5.3 Menu de configuration

- Une fois dans le menu de configuration, appuyez sur le bouton de puissance pour passer de P0, P1, R0 et R1.
- Appuyez sur le bouton de fonction pour accéder aux différentes fonctions de configuration.

## FRANÇAIS

Accédez à la fonction souhaitée en appuyant sur le bouton de puissance et alternez entre 0 et 1 en appuyant sur le bouton de fonction. Sélectionnez la configuration souhaitée en appuyant sur le bouton de puissance. Pour revenir à l'écran initial, attendez quelques secondes sans appuyer sur aucun bouton. Les différentes fonctions de configuration sont les suivantes :

1. P0 - Unités de mesure : sélection de km/h (0) ou mph (1). La vitesse peut être mesurée en kilomètres par heure (0) ou en miles par heure (1).
2. P1 - mesure de la distance totale du trajet (ODO) ou du trajet actuel (TRIP).
3. R0/R1 - Mode croisière : activation (1) et désactivation (0) de la vitesse de croisière. Avec le mode Croisière activé, maintenez la même vitesse pendant 7 secondes pour que la trottinette électrique avance à cette vitesse de façon constante, sans avoir besoin d'actionner l'accélérateur. Pour désactiver le mode de croisière, actionnez l'accélérateur ou le frein.

### 5.4 Utilisation des pneus

- Pour un correct fonctionnement de la trottinette électrique, assurez-vous de vérifier et de toujours maintenir une correcte pression des pneus.
- La pression optimale des pneus est de 50 PSI / 3,4 bars / 344 kPa.
- Il est recommandé de vérifier périodiquement les pneus pour vous assurer que la pression se maintienne bien dans les valeurs recommandées et pour obtenir une conduite plus efficace.
- Pendant la vie utile de ce type de pneus, il est recommandé d'utiliser des gels de thermoscellage pour prévenir les éclatements et maintenir leur efficacité.

## 6. NETTOYAGE ET ENTRETIEN

- Assurez-vous que l'appareil soit bien éteint et débranché de la prise de courant avant de le nettoyer ou de le réparer.
- Utilisez un chiffon doux pour nettoyer la partie extérieure de la trottinette électrique.
- N'utilisez pas de produits contenant du benzène, de l'alcool ou de produits corrosifs ou abrasifs pour nettoyer la trottinette électrique.
- Ne submergez jamais l'appareil dans de l'eau ni dans aucun autre liquide pour le nettoyer, cela pourrait abîmer les parties électroniques.
- N'utilisez pas de l'eau à pression pour nettoyer la trottinette électrique.
- N'essayez pas de réparer la trottinette électrique vous-même. Si l'appareil ne fonctionne pas, veuillez contacter le Service Après-Vente Officiel de Cecotec.
- Les écrous auto-taraudeurs et autres fixations peuvent perdre leur efficacité et nécessiter un resserrage.

**Disque de frein**

Vous devez vérifier que le disque de frein est en parfait état, aligné avec la pince de frein. Pour faciliter ce réglage, une clé Allen est incluse. Les plaquettes de frein sont consommables et doivent être remplacées à la fin de leur vie utile.

**Stockage**

- Assurez-vous que le produit soit bien chargé avant de le ranger pour une longue période. Chargez-le au moins une fois par mois.
- Chargez-le uniquement dans des pièces où la température soit comprise entre 0 °C et 35 °C. Rangez-le dans un endroit où la température soit comprise entre -10 °C et 35 °C.
- Ne rangez pas la trottinette en extérieur. Rangez-la dans un lieu sec et sécurisé. Recouvrez-la pour la protéger de la saleté si nécessaire.

**Extraction de la batterie**

Afin de retirer la batterie pour la recycler, vous devez retirer les vis situées sur la partie inférieure, du côté opposé au repose-pieds de la trottinette électrique.

**7. CODES D'ERREUR**

Si la trottinette électrique affiche l'un des codes d'erreur suivants, vous ne devez pas essayer de démonter ou de réparer la trottinette électrique vous-même. Les réparations effectuées par des personnes inexpérimentées peuvent entraîner des blessures ou des mauvais fonctionnements. Veuillez contacter le Service Après-Vente officiel de Cecotec. La réparation doit être effectuée par un technicien autorisé et seules des pièces de rechange originales doivent être utilisées.

E0 : Protection contre la surchauffe

E1 : Erreur au niveau du moteur

E2 : Erreur de phase du moteur

E3 : Erreur au niveau des freins

E4 : Erreur au niveau de l'accélérateur

E5 : Protection contre la basse tension

E6 : Erreur lors de la communication entre le contrôleur et l'écran

E7 : Protection contre la surtension

E8 : Signal de démarrage du moteur

E9 : Erreur de blocage du moteur

## 8. SPÉCIFICATIONS TECHNIQUES

Référence	07325	
Produit	Trottinette électrique Bongo Série D30 XL	
Caractéristiques	Unités à mesurer	Spécifications
Dimensions	Pliage	112,3 x 57,15 x 54,5 cm
	Déplié	112,3 x 57,15 x 112,5 cm (1)
Poids	Poids de la trottinette électrique	16,9 kg
Conditions d'utilisation	Poids max.	100 kg
	Hauteur min-max	100-200 cm
	Tranche d'âge	> 16 ans (2)
Spécifications techniques	Autonomie	Jusqu'à 30 km (3)
	Vitesse maximale	25 km/h
	Inclinaison maximale	12°
	Température de fonctionnement	-10/40 °C
	Température de stockage	10°C - 25°C
	Degré de protection IP	IPX4
Moteur	Puissance maximale	650 W
	Puissance nominale	350 W
Batterie	Type-modèle	Ion-Lithium 10INR19/66-3
	Temps de charge	5 - 6 heures
	Capacité nominale	7.5 Ah
	Tension nominale	36 V
	Tension de charge maximale	42 V
	Courant de charge maximale	3 A



Pneus	Pneu	10"
Chargeur	Modèle	CP4215
	Entrée	100-240 V 50/60 Hz 3 A
	Sortie	42 V DC, 1,5 A
	Protection	IP 20; T= 0- 40 °C; Class II
Modes de conduite et d'autonomie (4)	PIÉTON	41 km
	CONFORT	30 km
	SPORT	24 km

(1) Hauteur du sol jusqu'à la partie supérieure du guidon.

(2) Veuillez consulter l'ordonnance municipale en vigueur.

(3) Autonomie mesurée avec un poids de 80 kg, une batterie complètement chargée, en mode Confort sur une surface plane, sans vent et avec une température ambiante d'environ 25 °C.

(4) Modes de conduite mesurés avec un poids de 80 kg, une batterie complètement chargée, sur une surface plane, sans vent et avec une température ambiante d'environ 25 °C.

La valeur totale de la vibration exposée du système main-bras ne dépasse pas 2,5 m/s<sup>2</sup>.

L'accélération pondérée à laquelle est soumis l'ensemble de l'unité ne dépasse pas 0,5 m/s<sup>2</sup>.

Le niveau de pression acoustique d'émission pondéré A aux postes de travail est inférieur ou égal à 70 dB.

Les spécifications techniques peuvent être modifiées sans notification préalable afin d'améliorer la qualité du produit.

Produit fabriqué en Chine | Conçu en Espagne

## 9. RECYCLAGE DES ÉQUIPEMENTS ÉLECTRIQUES ET ÉLECTRONIQUES



Ce symbole indique que, conformément à la réglementation en vigueur, le produit et/ou la batterie doivent être éliminés séparément des déchets municipaux. Lorsque ce produit atteint la fin de sa vie utile, vous devez retirer les piles ou batteries et les apporter à un point de collecte désigné par les autorités locales.



Pour obtenir des informations détaillées sur la manière la plus adéquate de vous défaire de vos appareils électriques et électroniques et/ou des batteries correspondantes, vous devez contacter les autorités locales.

Le respect des directives susmentionnées contribuera à la protection de l'environnement.

## 10. GARANTIE ET SAV

Cecotec est responsable envers l'utilisateur final ou le consommateur de tout défaut de conformité existant au moment de la livraison du produit dans les termes, conditions et délais établis par la réglementation applicable.

Il est recommandé que les réparations soient effectuées par du personnel qualifié.

Si vous détectez un incident ou un problème avec le produit, vous devez contacter le Service Après-Vente Officiel de Cecotec au +34 9 63 21 07 28.

## 11. COPYRIGHT

Les droits de propriété intellectuelle des textes de ce manuel appartiennent à CECOTEC INNOVACIONES, S.L. Tous droits réservés. Le contenu de cette publication ne peut être, en totalité ou en partie, reproduit, stocké dans un système de récupération de données, transmis ou distribué par quelque moyen que ce soit (électronique, mécanique, photocopie, enregistrement ou similaire) sans l'autorisation préalable de CECOTEC INNOVACIONES, S.L.

## 12. DÉCLARATION DE CONFORMITÉ

FABRICANT: CECOTEC INNOVACIONES S.L

ADRESSE: C/ Pinadeta S/N, 46930, Quart de Poblet, Valencia (Spain).

DESCRIPTION: Trottinette électrique

IDENTIFICATION DE LA MACHINE: Bongo série D30 XL

FONCTION: Véhicule électrique avec moteur

MODÈLE: 07325

Cecotec certifie que le produit décrit a été conçu, fabriqué et testé et qu'il est conforme à toutes les dispositions applicables.

DIRECTIVES DE L'UE APPLIQUÉES

Directive sur les machines 2006/42/CE.

Directive 2011/65/UE et Directive Déléguée 2015/863 relative à la limitation de l'utilisation de certaines substances dangereuses dans les équipements électriques et électroniques.

Directive 2014/53/UE relative à l'harmonisation des législations des États membres concernant la commercialisation des équipements radioélectriques.

NORMES HARMONISÉES APPLIQUÉES:

- EN 60335-1:2012+A11:2014+A13:2017+A1:2019+A14:2019+A2:2019+A15:2021
- EN 62233:2008
- EN 17128:2020
- EN ISO 12100:2010
- EN 61000-6-3:2007 +A1:2011 +AC:2012
- EN IEC 61000-6-1:2019
- EN IEC 61000-3-2:2019 + A1:2021
- EN 61000-3-3:2013+A2:2021
- EN 62321:2009

### 1. WARNUNGEN

Abb. 1

Sie müssen die Sicherheitsvorkehrungen in dieser Anleitung lesen und befolgen, bevor Sie mit dem E-Roller fahren. Es wird dringend die Verwendung von homologierten Elementen wie Schutzhelm oder Knieschützer empfohlen. Dieses Produkt ist für die Verwendung als persönliches Mobilitätsfahrzeug zur Beförderung einer einzelnen Person an einem öffentlichen oder privaten Ort bestimmt.

Abb. 2

Verwenden Sie nie das Fahrzeug im Regen.

Abb. 3

Der E-Roller muss nie mit mehr als einer Person gleichzeitig verwendet werden.

Abb. 4

Personen unter 16 Jahren dürfen dieses Produkt nicht verwenden. Bitte beachten Sie die aktuelle Gemeindeverordnung. Es wird empfohlen, dass Sie Ihren Arzt konsultieren, wenn Sie einen ungünstigen gesundheitlichen oder körperlichen Zustand haben, der ein Sicherheitsrisiko darstellen oder die ordnungsgemäße Verwendung des Elektrorollers behindern kann.

Abb. 5

Höchstgewicht erlaubt: 100 kg  
Maximale empfohlene Benutzerhöhe: bis zu 2 Meter.

Abb. 6

Fahren Sie den E-Tretroller nicht, wenn Sie alkoholische Getränke, Drogen oder Medikamente konsumiert haben, die nicht mit dem Fahren vereinbar sind.

Abb. 7

Verwenden Sie während des Betriebs kein Handy und hören Sie keine Musik.

Abb. 8

Seien Sie besonders vorsichtig beim Fahren mit Sand, Pfützen, Gletteis, Schnee oder Treppen, oder wenn es dunkel oder der Boden nass ist. Berühren Sie die Bremsscheibe nicht bei schlechten Lichtverhältnissen oder nach dem Gebrauch, da sie heiß sein kann.

Abb. 9

Verwenden Sie den E-Roller nie in gefährlichen Gebiete, in dem brennbare Substanzen, Flüssigkeiten oder Schmutzigkeit geben könnte.

Abb. 10

Dieser E-Roller ist nicht für das Fahren auf Autobahnen, Landstraßen oder Überlandstraßen geeignet. Siehe Sie die aktuelle Gesetzesvorhaben Ihrer Gemeinden, um zu erkennen, wo den E-Tretroller zirkulieren kann.

Abb. 11

Stellen Sie keinen Gegenstand auf die Lenkstange. Jede Last, die am Lenker befestigt ist, beeinträchtigt die Stabilität des Fahrzeugs.

Abb. 12

Vermeiden Sie es, mit dem E-Roller Treppen hinauf- oder hinunterzufahren.

Abb. 13

Fahren Sie immer mit den zwei Händen auf der Lenkstange.

Abb. 14

Fahren Sie immer mit beiden Füßen.

Abb. 15

Drücken Sie den Gashebel nicht, während Sie neben dem E-Tretroller läufen.

Abb. 16

Beachten Sie, dass sich der Bremsweg in Pfützen, auf nasser Fahrbahn und/oder bei nassen Wetterbedingungen verlängert. Der Elektroroller ist für den Gebrauch auf flachen, ebenen und trockenen Flächen bestimmt.

Abb. 17

Seien Sie vorsichtig mit dem Knopf, wenn Sie unter Bereiche wie eine Tür durchgehen.

Abb. 18

Bei hohen Geschwindigkeiten schwenken Sie nicht abrupt die Lenkstange.

Abb. 19

Fahren Sie nie mit höher Geschwindigkeit durch Hindernisse wie Treppenstufen, Bordsteine oder Bremsschwellen.

Abb. 20

Schlagen Sie keine Gegenstand mit den Reifen.

Abb. 21

Berühren Sie nicht den Motor nach dem Gebrauch, da er bei hoher Temperatur sein könnte.

## DEUTSCH

- **HINWEIS!** Führen Sie regelmäßig Sichtkontrollen an Komponenten oder Teilen durch, die Verschleiß oder Ermüdung ausgesetzt sind, wie Fahrgestell, Gabel, Reifen, Bremsen usw. So können Sie Risse oder Schäden in stark beanspruchten Bereichen erkennen, die darauf hindeuten, dass die Lebensdauer des Bauteils überschritten ist und es ausgetauscht werden muss. Eine regelmäßige Wartung des E-Rollers und seiner Komponenten verlängert seine Lebensdauer. Überprüfen Sie regelmäßig die Dichtigkeit der verschraubten Teile, insbesondere der Radachsen, des Klappsystems, der Lenkung und der Bremsanlage.
- Bitten Sie Ihren Händler, Sie an eine geeignete Schulungseinrichtung zu verweisen.
- Vermeiden Sie stark befahrene oder überfüllte Bereiche und planen Sie Ihren Weg und Ihre Geschwindigkeit vorausschauend, indem Sie die Straßenverkehrsordnung, die Gehwegordnung und die schwächsten Verkehrsteilnehmer beachten.
- Melden Sie Ihre Anwesenheit, wenn Sie sich einem Fußgänger oder Radfahrer nähern und wenn Sie nicht gesehen und/oder gehört werden. Denken Sie daran, geschützte Gebiete zu Fuß zu durchqueren und in allen Situationen auf sich und andere zu achten. Entfernen Sie alle scharfen Kanten, die durch den Gebrauch des Fahrzeugs entstanden sein könnten.
- Ändern Sie nicht die Verwendung des Fahrzeugs. Dieses Fahrzeug ist nicht für den Kunstflugbetrieb ausgelegt.

## 2. TEILE UND KOMPONENTEN

Abb. 22

1. Gashebel
2. Display
3. Bremse mit Klingel
4. Griffe
5. Griffstange
6. Vorderscheinwerfer
7. Stange
8. Faltsystem
9. Vorderer Kotflügel
10. Vorder-/Antriebsrad
11. Fußstütze
12. Rückscheinwerfer
13. Hintere Kotflügel
14. Hintere Bremsscheibe
15. Ständer

Abb. 23

1. Licht

2. Fahr-Modus
3. Tempomat
4. Anzeige der Geschwindigkeit
5. Konfigurationsmodus
6. Schließsystem
7. Temperatursensor
8. Trip oder ODO
9. Strecke
10. Geschwindigkeitseinheiten
11. Warnung
12. Akkustand
13. Fußgängermodus
14. Bremse mit Klingel
15. Funktionstaste
16. Einschalttaste
17. Gashebel
18. Display

#### HINWEIS:

Die Grafiken in dieser Bedienungsanleitung sind schematische Darstellungen und entsprechen möglicherweise nicht genau dem Gerät.

### 3. VOR DEM GEBRAUCH

- Dieser E-Roller ist so verpackt, dass er beim Transport geschützt ist. Nehmen Sie den Roller aus dem Karton und entfernen Sie das gesamte Verpackungsmaterial. Sie können den Originalkarton und andere Verpackungen an einem sicheren Ort aufbewahren, um eine Beschädigung der Verpackung zu vermeiden, falls Sie sie später einmal transportieren müssen. Wenn Sie die Originalverpackung entsorgen möchten, stellen Sie sicher, dass alle Artikel wiederverwerten.
- Prüfen Sie, ob die Lieferung vollständig und in gutem Zustand ist. Wenn die Lieferung fehlen oder nicht in gutem Zustand sind, kontaktieren Sie den technischen Kundendienst von Cecotec.

#### **Vollständiger Inhalt**

Abb. 24

1. E-Tretroller Bongo Serie D30
2. Ladegerät
3. 1 Inbusschlüssel
4. 1 Set Inbus-Schrauben
5. Bedienungsanleitung

## 4. MONTAGE DES PRODUKTS

### Aufklappen

1. Lösen Sie den Haltebügel und ziehen Sie den Mast nach oben.
2. Heben Sie die Stange an und stellen Sie den Klapphebel in die geschlossene Position, um die Stange zu arretieren.
3. Ziehen Sie die Bremse mit einem Inbusschlüssel fest.

### Einklappen. Abb. 25

1. Drücken Sie auf die blaue Platte, um den Klappmechanismus zu lösen.
2. Öffnen Sie den Klapphebel.
3. Schieben Sie zuerst den Klapphebel und danach die Stange nach unten.
4. Richten Sie den Verriegelungshaken auf die Aussparung im Haltebügel aus.

### Lenker montieren

1. Verbinden Sie das männliche Anschlusskabel vom Lenker mit dem weiblichen Kabel am Mast. Vergewissern Sie sich, dass der Stecker und die Buchse richtig ausgerichtet sind.
2. Stecken Sie den Lenker in das obere Ende des Mastes und schrauben Sie ihn fest.
3. Setzen Sie die Handyhalterung in den Lenker ein.

Achtung:

Achten Sie darauf, dass das Kabel dabei nicht beschädigt wird.

### Überprüfung der Schrauben

Einige der Schrauben am E-Roller können bei der Lieferung locker sein. Bitte überprüfen Sie alle Schrauben und ziehen Sie sie fest, bevor Sie den E-Roller in Betrieb nehmen.

### Aufladung des E-Tretrollers

- Der E-Roller ist vollständig geladen, wenn die LED-Leuchte am Ladegerät von rot (Laden) auf grün (kontinuierliches Laden) wechselt.
- Der Stauverschluss befindet sich auf der linken Seite im unteren Bereich des Scooters und ist durch eine Gummiabdeckung geschützt, um das Eindringen von Schmutz oder Wasser zu verhindern.
- Öffnen Sie die Gummiabdeckung des Ladeanschlusses.
- Verbinden Sie das Ladegerät mit dem Ladeanschluss.
- Wenn der Laden abgeschlossen ist, bringen Sie die Gummiabdeckung wieder an.

## 5. BEDIENUNG

### 5.1. Starten und Fahren. Abb. 23

1. Drücken Sie die Einschalttaste für 2 Sekunden.



2. Stellen Sie sich mit einem Fuß auf die Fußstütze und stoßen Sie sich mit dem anderen Fuß ab, um mit dem Rutschen zu beginnen.
3. Stellen Sie beide Füße auf die Fußstütze.
4. Drücken Sie den Gashebel mit der rechten Hand. Der elektrische Motor muss Strom liefern, wenn die Geschwindigkeit des E-Rollers 3 km/h oder mehr beträgt.
5. Drücken Sie den Gashebel, um die Geschwindigkeit zu steigern.
6. Drücken Sie die Bremse, um zu stoppen bzw. verlangsamen.
7. Steigen Sie auf dem E-Rollers nur bei niedriger Geschwindigkeit aus oder, wenn er komplett gestoppt ist.
8. Klappen Sie den Ständer (15, Abb. 22) herunter, um Ihren E-Roller abzustellen, wenn er nicht benutzt wird.

## 5.2 Fahrmodi. Abb. 23

### Bedienfeld

#### **Einschalttaste**

- Langes Drücken: Schaltet den E-Roller ein oder aus.
  - Kurzes Drücken: zum Umschalten zwischen den folgenden Modi:
1. PEATON-Modus (Fußgänger-Modus): Die Modus-Anzeige auf dem Display zeigt eine laufende Person. In diesem Modus kann der E-Roller 6 km/h erreichen. Das Rücklicht blinkt, wenn Sie in diesem Modus fahren.
  2. CONFORT-Modus: In diesem Modus kann der E-Roller 18 km/h erreichen
  3. SPORT-Modus: Die Modusanzeige auf dem Display zeigt ein weißes „S“ an. In diesem Modus kann der E-Tretroller 25 km/h erreichen.

HINWEIS: Gemessen bei einem Gewicht von 80 kg, voll aufgeladener Batterie, ebener Oberfläche, ohne Neigung, ohne Wind und einer Umgebungstemperatur von ca. 25 °C.

#### **Funktionstaste:**

- Kurzes Drücken: Zum Ein- und Ausschalten der Beleuchtung des E-Rollers.
- Langes Drücken (3 Sekunden): zum Aufrufen des Konfigurationsmenüs.

## 5.3 Konfigurationsmenü

- Sobald Sie sich im Konfigurationsmenü befinden, drücken Sie die Einschalttaste, um zwischen P0, P1, R0 und R1 zu wechseln.
- Drücken Sie die Funktionstaste, um zwischen den verschiedenen Konfigurationsfunktionen zu navigieren. Gehen Sie auf P1 auf, indem Sie die Einschalttaste drücken, und schalten Sie den Wert um, indem Sie die Funktionstaste zwischen 0 (aus) und 1 (ein) drücken. Wählen Sie die gewünschte Einstellung, indem Sie die Einschalttaste drücken. Um zur

## DEUTSCH

Startanzeige zurückzukehren, warten Sie ein paar Sekunden, ohne eine Taste zu drücken. Die verschiedenen Konfigurationsfunktionen sind:

1. P0: Maßeinheiten: Auswahl von km/h (0) oder mph (1). Die Geschwindigkeit kann in Kilometern pro Stunde (0) oder Meilen pro Stunde (1) gemessen werden.
2. P1: Messung der Gesamtfahrstrecke (ODO) oder der aktuellen Fahrt (TRIP).
3. R0/R1: Tempomodus: Aktivierung (1) und Deaktivierung (0) der Tempomatgeschwindigkeit. Bei aktiviertem Tempomodus halten Sie die gleiche Geschwindigkeit 7 Sekunden lang, um den E-Roller konstant mit dieser Geschwindigkeit zu fahren, ohne den Gashebel betätigen zu müssen. Um den ACC-Modus (Active Cruise Control) zu deaktivieren, betätigen Sie das Gaspedal oder die Bremse.

### 5.4 Betrieb und Wartung der Reifen

- Für einen ordnungsgemäßen Betrieb des E-Rollers sollten Sie vor jedem Gebrauch den korrekten Reifendruck Ihrer Reifen überprüfen und aufrechterhalten.
- Der optimale Reifendruck beträgt 50 PSI / 3.4 bar / 344 kPa.
- Wir empfehlen regelmäßige Überprüfungen, um sicherzustellen, dass der Druck auf den für effizientes Fahren empfohlenen Werten gehalten wird.
- Während der Lebensdauer dieses Reifentyps wird die Verwendung von Heißsiegelbare Gele empfohlen, um Reifenpannen zu vermeiden und die Effektivität und Leistung auf einem Maximum zu halten.

## 6. REINIGUNG UND WARTUNG

- Vergewissern Sie sich, dass das Gerät vom Stromnetz getrennt und ausgeschaltet ist, bevor Sie es reinigen oder warten.
- Verwenden Sie ein weiches Tuch, um die Außenseite des E-Tretrollers zu reinigen.
- Verwenden Sie keinesfalls Alkohol, Benzin, Kerosin oder andere korrosive und flüchtige chemische Lösungsmittel, um den E-Tretroller zu reinigen.
- Tauchen Sie nie den E-Tretroller in Wasser oder andere Flüssigkeiten ein, da die elektronischen Teile sich beschädigen können.
- Verwenden Sie keinen Hochdruckreiniger, um den E-Tretroller zu waschen.
- Versuchen Sie niemals den E-Tretroller selbst zu reparieren. Im Falle eines Fehlers oder defekt, wenden Sie sich bitte an den technischen Kundendienst von Cecotec.
- Selbstschneidende Muttern und andere Befestigungselemente können ihre Wirksamkeit verlieren und müssen eventuell nachgezogen werden.

### Bremsscheibe

Sie müssen überprüfen, ob die Bremsscheibe in einwandfreiem Zustand ist, ausgerichtet mit dem Bremssattel, um diese Einstellung zu erleichtern, legen wir einen Inbusschlüssel bei, die Bremsbeläge sind Verschleißteile und müssen ersetzt werden, wenn ihre Nutzungsdauer zu Ende ist.

**Lagerung**

- Vergewissern Sie sich, dass den E-Tretroller gehalten ist, bevor Sie ihn es für eine lange Weile verstauen. Laden Sie ihn mindestens einmal pro Monat.
- Laden Sie es nur bei einer Umgebungstemperatur zwischen 0 und 35°C und lagern Sie es bei einer Temperatur zwischen -10 und 35°C.
- Bewahren Sie den E-Tretroller nicht im Freien auf. Bewahren Sie ihn sicher un trockenet. Decken Sie ihn ab, um gegen den Schmutz zu schützen.

**Batterie entfernen**

Um die Batterie korrekt zum Recyceln auszubauen, müssen Sie die Schrauben an der Unterseite, auf der Seite gegenüber der Fußstütze des E-Rollers, entfernen.

**7. FEHLERCODE**

Wenn der E-Roller einen der folgenden Fehlercodes anzeigt, dürfen Sie nicht versuchen, den E-Roller selbst zu zerlegen oder zu reparieren. Reparaturen, die von unerfahrenen Personen durchgeführt werden, können zu Verletzungen oder schwerwiegenden Fehlfunktionen führen. Bitte wenden Sie sich an das Geschäft, in dem Sie das Gerät gekauft haben, oder an den offiziellen technischen Kundendienst von Cecotec. Die Reparatur muss von einem autorisierten Techniker durchgeführt werden und es dürfen nur Originalersatzteile verwendet werden.

E0: Überhitzungsschutz

E1: Motorschaden

E2: Ausfall der Motorphase

E3: Ausfall der Bremse

E4: Ausfall der Gashebel

E5: Niederspannungsschutz

E6: Ausfall der Kommunikation zwischen Controller und Display

E7: Überspannungsschutz

E8: Motorantriebssignal

E9: Ausfall durch Motorblockierung

**8. TECHNISCHE SPEZIFIKATIONEN**

Referenz	07325	
Produkt	E-Roller Bongo Serie D30 XL	
Daten	Artikel	Spezifikationen

## DEUTSCH

Größe	Zusammengeklappt	112,3x57,15x54,5 cm
	Aufgeklappt	112,3x57,15x112,5 cm (1)
Gewicht	Gewicht des E-Tretrollers	16,9 kg
Nutzungsanforderungen	Max. Gewicht	100 kg
	Min-Max-Höhe	100-200 cm
	Altersgruppe	> 16 Jahre (2)
Technische Spezifikationen	Laufzeit	Bis zu 30 km (3)
	Max. Geschwindigkeit	25 km/h
	Max. Neigung.	12°
	Betriebstemperatur	-10°/40°C
	Lagertemperatur	10°C - 25°C
	Schutzart	IPX4
Motor	Max. Leistung	650 W
	Nennleistung	350 W
Batterie	Typ-Modell	Lithium-Ion 10INR19/66-3
	Ladezeit	5 - 6 Stunden
	Inhalt	7.5 Ah
	Nennspannung	36V
	Lastspannung Max.	42 V
	Maximaler Laststrom	3 A
Räder	Reifen	10"
Ladegerät	Modell	CP4215
	Eingangsstrom	100-240 V 50/60 Hz 3 A
	Auslass	42V DC, 1.5A
	Schutz	IP 20; T= 0- 40°C; Class II

Fahrmodi und Reichweiten (3)	FUSSGÄNGER	41 km
	CONFORT	30 km
	Sport	24 km

(1) Höhe vom Boden bis zum oberen Ende des Lenkers.

(2) Bitte beachten Sie die aktuelle Gemeindeverordnung.

(3) Reichweite gemessen mit einem Gewicht von 80 kg, voll geladenem Akku, im Komfortmodus auf einer ebenen Fläche, ohne Wind und bei einer Umgebungstemperatur von ca. 25°C.

(4) Gemessen bei einem Gewicht von 80 kg, voll aufgeladener Batterie, ebener Oberfläche, ohne Neigung, ohne Wind und einer Umgebungstemperatur von ca. 25 °C.

Der Gesamtwert der exponierten Schwingungen im Hand-Arm-System übersteigt nicht 2,5 m/s<sup>2</sup>. Die gewichtete Beschleunigung, der der gesamte Körper ausgesetzt ist, übersteigt nicht 0,5 m/s<sup>2</sup>. Der A-bewertete Emissionsschalldruckpegel an den Arbeitsplätzen ist kleiner oder gleich 70 dB.

Technische Spezifikationen können ohne vorherige Ankündigung geändert werden, um die Produktqualität zu verbessern.

Hergestellt in China | Entworfen in Spanien

## 9. RECYCLING VON ELEKTRO- UND ELEKTRONIKGERÄTEN



Dieses Symbol weist darauf hin, dass das Produkt und/oder die Batterie gemäß den geltenden Vorschriften getrennt vom Haushaltsabfall entsorgt werden muss. Wenn dieses Produkt das Ende seiner Nutzungsdauer erreicht hat, sollten Sie die Batterien/Akkus entfernen und es zu einer von den örtlichen Behörden bestimmten Sammelstelle bringen.



Die Verbraucher müssen sich mit Ihren örtlichen Behörden oder Einzelhändlern in Verbindung setzen, um Informationen über die ordnungsgemäße Entsorgung ihrer Altgeräte und/ oder ihre Akkus zu erhalten.

Die Einhaltung der oben genannten Leitlinien trägt zum Schutz der Umwelt bei.

## 10. GARANTIE UND KUNDENDIENST

Cecotec haftet gegenüber dem Endnutzer oder Verbraucher für jegliche Konformitätsmängel, die zum Zeitpunkt der Lieferung des Produkts bestehen, gemäß den in den geltenden Vorschriften festgelegten Bedingungen und Fristen.

Es wird empfohlen, dass Reparaturen von qualifiziertem Personal durchgeführt werden.

Sollte unerwartet eine Störung auftreten oder haben Sie Fragen über Ihrem Produkt, können Sie sich mit dem Kundendienst in Verbindung setzen über die Telefonnummer: +34 963210728

## 11. COPYRIGHT

Die geistigen Eigentumsrechte an den Texten in dieser Bedienungsanleitung liegen bei CECOTEC INNOVACIONES, S.L. Alle Rechte vorbehalten. Der Inhalt dieser Veröffentlichung darf weder ganz noch teilweise ohne vorherige Genehmigung von CECOTEC INNOVACIONES, S.L. vervielfältigt, in einem Datenabfragesystem gespeichert, übertragen oder auf irgendeine Weise (elektronisch, mechanisch, durch Fotokopie, Aufzeichnung oder Ähnliches) verbreitet werden.

## 12. KONFORMITÄTSERKLÄRUNG

HERSTELLER: CECOTEC INNOVACIONES S.L

ADRESSE: (Straße) C/ Pinadeta S/N, 46930, Quart de Poblet, Valencia (Spanien).

BESCHREIBUNG: E-Tretroller

IDENTIFIZIERUNG DES GERÄTS: Bongo Serie D30 XL

FUNKTION: Elektrofahrzeug mit Motor

MODELL: 07325

Bescheinigt, dass das beschriebene Produkt entwickelt, hergestellt und geprüft wurde und allen geltenden Vorschriften entspricht.

UMGESETZTE EU-RICHTLINIEN:

Maschinenrichtlinie 2006/42/EG.

Richtlinie 2011/65/EU und Delegierte Richtlinie 2015/863 zur Beschränkung der Verwendung bestimmter gefährlicher Stoffe in Elektro- und Elektronikgeräten.

Richtlinie 2014/53/EU zur Harmonisierung der Rechtsvorschriften der Mitgliedstaaten über das Inverkehrbringen von Funkanlagen.

ANGEWANDTE HARMONISIERTE NORMEN:

- EN 60335-1:2012+A11:2014+A13:2017+A1:2019+A14:2019+A2:2019+A15:2021
- EN 62233:2008
- EN 17128:2020
- EN ISO 12100:2010
- EN 61000-6-3:2007 +A1:2011 +AC:2012
- EN IEC 61000-6-1:2019
- EN IEC 61000-3-2:2019 + A1:2021
- EN 61000-3-3:2013+A2:2021
- EN 62321:2009

## 1. AVVERTENZE

Fig. 1

Leggere e seguire le istruzioni di sicurezza prima di guidare il monopattino elettrico. Utilizzare elementi omologati come caschi o ginocchiere. Questo apparecchio è destinato all'uso come veicolo di mobilità personale per il trasporto di una sola persona in un luogo pubblico o privato.

Fig. 2

Non usare il veicolo sotto la pioggia.

Fig. 3

Il monopattino elettrico non può essere utilizzato da più di una persona contemporaneamente.

Fig. 4

Le persone sotto i 16 anni non possono usare questo apparecchio. Fare riferimento all'attuale ordinanza comunale. Si raccomanda di consultare il proprio medico in caso di condizioni fisiche o di salute sfavorevoli che potrebbero rappresentare un rischio per la sicurezza od ostacolare l'uso corretto del monopattino elettrico.

Fig. 5

Peso massimo permesso: 100 kg.

Altezza massima consigliata per l'utente: fino a 2 metri.

Fig. 6

Non guidare il monopattino elettrico in caso di assunzione di bevande alcoliche, droghe o medicinali incompatibili con la guida.

Fig. 7

Non utilizzare il telefono o ascoltare musica durante la guida del monopattino elettrico.

Fig. 8

Prestare particolare attenzione alla guida su sabbia, pozzanghere, fango, ghiaccio, neve o scale, quando è buio o il terreno è bagnato. Non toccare il disco freno in condizioni di scarsa luminosità o dopo l'uso, poiché potrebbe essere caldo.

Fig. 9

Non utilizzare il monopattino elettrico in aree pericolose dove possono essere presenti sostanze infiammabili o esplosive, liquidi o sporco.

Fig. 10

Questo monopattino elettrico non è stato progettato per essere guidato su strade e

## ITALIANO

autostrade. Consultare la legislazione vigente del proprio comune su dove è permesso guidare i monopattini elettrici.

Fig. 11

Non collocare oggetti pesanti sul manubrio. Qualsiasi carico attaccato al manubrio influenzerà la stabilità del veicolo.

Fig. 12

Evitare di salire o scendere le scale con il monopattino elettrico.

Fig. 13

Circolare sempre con entrambe le mani sul manubrio.

Fig. 14

Non guidare il monopattino elettrico con un solo piede.

Fig. 15

Non premere l'acceleratore quando si cammina affianco al monopattino elettrico.

Fig. 16

Si prega di notare che la distanza di frenata sarà maggiore su pozzanghere, superfici bagnate e/o in condizioni di clima umido. Il monopattino elettrico è destinato a funzionare su superfici piane, livellate e asciutte.

Fig. 17

Prestare attenzione alla testa quando si passa sotto un tetto o una porta.

Fig. 18

Quando si guida ad alta velocità, non girare bruscamente il manubrio.

Fig. 19

Non guidare ad alta velocità su ostacoli come gradini, cordoli o dossi.

Fig. 20

Non colpire ostacoli con le ruote.

Fig. 21

Non toccare il motore subito dopo la guida, poiché potrebbe essere ancora caldo.

- **AVVERTENZA!** Effettuare regolarmente controlli visivi dei componenti o delle parti soggette a usura, come il telaio, le forcelle, gli pneumatici, i freni, ecc. Questo permetterà



di rilevare crepe o danni in aree ad alta sollecitazione che possono indicare che la vita utile del componente è stata superata e deve essere sostituito. Effettuare regolarmente la manutenzione del monopattino elettrico e dei suoi componenti per prolungarne la durata. Controllare periodicamente la tenuta delle parti avvitate, in particolare gli assi delle ruote, il sistema di piegamento, il sistema di sterzo e l'impianto frenante.

- Rivolgersi al proprio rivenditore in modo che possa segnalare un'organizzazione di formazione appropriata.
- Evitare le zone ad alto traffico o sovraffollate ed effettuare il percorso rispettando il codice della strada, il codice del marciapiede e i pedoni più vulnerabili.
- Avvertire della propria presenza quando ci si avvicina a un pedone o a un ciclista e quando non si è visti o sentiti. Ricordarsi di attraversare a piedi le zone protette e in tutte le situazioni fare attenzione a se stessi e agli altri. Rimuovere eventuali bordi taglienti che possono essere stati causati dall'uso del veicolo.
- Utilizzare il veicolo solo allo scopo previsto. Questo veicolo non è progettato per un uso acrobatico.

## 2. PARTI E COMPONENTI

Fig. 22

1. Acceleratore
2. Display
3. Freno e campanello
4. Impugnature
5. Manubrio
6. Fanale anteriore
7. Tubo di supporto
8. Sistema di piegamento
9. Parafango anteriore
10. Ruota anteriore/motore
11. Pedana
12. Fanale posteriore
13. Parafango posteriore
14. Disco freno posteriore
15. Cavalletto

Fig. 23

1. Fanale
2. Modalità di guida
3. Controllo della velocità di crociera
4. Indicatore di velocità

## ITALIANO

5. Modalità di configurazione
6. Sistema di blocco
7. Sensore di temperatura
8. Trip/ODO
9. Distanza
10. Unità di velocità
11. Warning
12. Livello di batteria
13. Modalità Pedone
14. Freno e campanello
15. Tasto di funzione
16. Tasto di accensione
17. Acceleratore
18. Display

NOTA:

Le immagini di questo manuale sono rappresentazioni schematiche e potrebbero non corrispondere esattamente all'apparecchio.

### 3. PRIMA DELL'USO

- Questo monopattino ha un imballaggio progettato per proteggerlo durante il trasporto. Estrarre il monopattino dalla scatola e rimuovere tutto il materiale presente nell'imballaggio. Conservare la scatola originale e gli altri elementi in un luogo sicuro per prevenire danni all'apparecchio in caso di necessità di trasportarlo in futuro. Se si desidera smaltire l'imballaggio originale, assicurarsi di riciclare tutti gli elementi in modo appropriato.
- Verificare che tutte le parti e componenti siano inclusi e in buono stato. Se uno di essi mancasse o non fosse in buone condizioni, contattare immediatamente il Servizio di Assistenza Tecnica ufficiale di Cecotec.

#### **Contenuto della scatola**

Fig. 24

1. Monopattino elettrico Bongo Serie D30
2. Caricatore
3. 1 chiave a brugola
4. 1 set di viti a brugola
5. Il presente manuale di istruzioni

## 4. MONTAGGIO DELL'APPARECCHIO

### Apertura

1. Sbloccare il supporto di fissaggio e tirare il tubo di supporto verso l'alto.
2. Sollevare il tubo di supporto e bloccarlo in posizione con la leva di blocco.
3. Regolare il freno con una chiave a brugola.

### Chiusura. Fig. 25

1. Premere la piastra blu per sbloccare la leva di blocco.
2. Sbloccare la leva di blocco.
3. Abbassare la leva di blocco e poi il tubo di supporto.
4. Allineare il gancio di chiusura con il foro del supporto di fissaggio.

### Montaggio del manubrio

1. Collegare il cavo di collegamento maschio del manubrio al cavo femmina del tubo di supporto. Assicurarsi che il connettore maschio e femmina siano correttamente allineati.
2. Inserire il manubrio nella parte superiore del tubo di supporto e avvitarlo.
3. Fissare il supporto del cellulare al manubrio.

Attenzione:

Fare attenzione a non danneggiare il cavo durante il processo.

### Controllo delle viti

Alcune viti del monopattino elettrico potrebbero allentarsi durante la consegna. Controllare tutte le viti e serrarle prima di utilizzare il monopattino elettrico.

### Ricarica del monopattino elettrico

- Il monopattino è completamente carico quando la spia LED sul caricatore passa da rossa (in carica) a verde (carico).
- La porta di ricarica si trova sul lato sinistro dell'area inferiore del monopattino, protetta da un tappo di gomma che impedisce l'ingresso di sporco o acqua.
- Togliere il tappo di gomma dalla porta di ricarica.
- Collegare il caricabatterie alla porta di ricarica.
- Al termine della ricarica, rimettere il tappo di gomma.

## 5. FUNZIONAMENTO

### 5.1. Accensione e guida. Fig. 23

1. Tenere premuto il tasto di accensione per due secondi.
2. Salire sulla pedana con un piede e con l'altro spingere per prendere lo slancio.
3. Posizionare entrambi i piedi sulla pedana.

## ITALIANO

4. Premere l'acceleratore con la mano destra. Il motore elettrico fornirà potenza quando la velocità del monopattino è di 3 km/h o più.
5. Premere l'acceleratore per aumentare la velocità.
6. Premere il freno per fermarsi o per diminuire la velocità.
7. Scendere dal monopattino elettrico unicamente in caso di guida a velocità molto bassa o quando è fermo.
8. Abbassare il cavalletto (15, Fig. 22) per parcheggiare il monopattino elettrico quando non in uso.

### 5.2 Modalità di guida. Fig. 23

#### Pannello di controllo

##### **Tasto di accensione:**

- Pressione prolungata: per accendere o spegnere il monopattino elettrico.
  - Pressione breve: per passare da una modalità all'altra:
1. Modalità PEDONE: l'indicatore di modalità del display mostra una persona camminando. In questa modalità il monopattino può raggiungere i 6 km/h. Il fanale posteriore lampeggia quando si guida in questa modalità.
  2. Modalità CONFORT: in questa modalità, il monopattino può raggiungere i 18 km/h.
  3. Modalità SPORT: l'indicatore di modalità sul display mostrerà una "S" di colore bianco. In questa modalità il monopattino può raggiungere i 25 km/h.

NOTA: misurato con un peso di 80 kg, batteria completamente carica, superficie piana, nessuna inclinazione, assenza di vento e una temperatura ambiente di circa 25°C.

##### **Tasto di funzione:**

- Pressione breve: per accendere o spegnere i fanali del monopattino.
- Pressione prolungata (3 secondi): per accedere al menù di configurazione.

### 5.3 Menù di configurazione

- Una volta dentro il menù di configurazione, premere il tasto di accensione per cambiare tra P0, P1, R0 o R1.
  - Premere il tasto di funzione per navigare tra le diverse funzioni di configurazione. Accedere alla funzione desiderata premendo il tasto di accensione e passare dal valore 0 al valore 1 premendo il tasto di funzione. Selezionare l'impostazione desiderata premendo il tasto di accensione. Per tornare alla schermata iniziale, attendere qualche secondo senza premere alcun tasto. Le diverse funzioni di configurazione sono:
1. P0: unità di misura, selezione di km/h (0) o mph (1). La velocità può essere misurata in chilometri all'ora (0) o in miglia all'ora (1).

2. P1: misura della distanza totale del viaggio (ODO) o del viaggio corrente (TRIP).
3. R0/R1: modalità di crociera, attivazione (1) e disattivazione (0) della velocità di crociera. Con la modalità di crociera attivata, mantenere la stessa velocità per 7 secondi per far sì che il monopattino funzioni a quella velocità in modo continuato, senza dover azionare l'acceleratore. Per disattivare la modalità di crociera, premere l'acceleratore o il freno.

#### **5.4 Uso e manutenzione degli pneumatici**

- Per un corretto funzionamento del monopattino elettrico, verificare di mantenere sempre la pressione corretta delle gomme.
- La pressione ottimale delle gomme è di 50 PSI / 3,4 bar / 344 kPa.
- Si raccomandano controlli regolari per assicurare che la pressione sia mantenuta ai valori raccomandati per una guida efficiente.
- Durante la vita utile di questa tipologia di pneumatici, si consiglia l'uso di gel di termosaldatura per prevenire fori e mantenere l'efficienza e le prestazioni a livelli massimi.

## **6. PULIZIA E MANUTENZIONE**

- Verificare che l'apparecchio sia scollegato dalla presa di corrente e spento prima di pulirlo o mandarlo in riparazione.
- Utilizzare un panno morbido per pulire la parte esterna del monopattino elettrico.
- Non usare mai alcool, benzina, cherosene, prodotti corrosivi o abrasivi per pulire il monopattino elettrico.
- Non immergere il monopattino elettrico nell'acqua o in altri liquidi per pulirlo, poiché ciò potrebbe danneggiare le parti elettriche in maniera permanente.
- Non usare acqua a pressione per pulire il monopattino elettrico.
- Non cercare di riparare il monopattino elettrico per conto proprio. Nel caso di danni o di malfunzionamento, contattare il Servizio di Assistenza Tecnica di Cecotec.
- È possibile che i dadi autofilettanti si allentino con l'uso e debbano essere fissati nuovamente.

#### **Disco freno**

Bisogna controllare che il disco freno sia in perfetto stato e allineato con la pinza freno. Per facilitare questa regolazione, il monopattino viene fornito con una chiave a brugola. Le pastiglie freno sono consumabili e devono essere sostituite quando la loro vita utile giunge al termine.

#### **Conservazione**

- Verificare che il monopattino elettrico sia carico prima di riporlo per lunghi periodi di tempo. Caricarlo almeno una volta al mese.
- Caricarlo unicamente se la temperatura ambiente varia da 0 a 35 °C e riporlo in luoghi con una temperatura da -10 a 35 °C.

## ITALIANO

- Non riporre il monopattino elettrico all'esterno. Riporre in un luogo asciutto e sicuro. Se necessario, coprirlo per proteggerlo dallo sporco.

### Estrazione della batteria

Per rimuovere correttamente la batteria al fine di riciclarla, è necessario rimuovere le viti situate sul lato inferiore, sul lato opposto alla pedana del monopattino.

## 7. CODICI DI ERRORE

Se il display mostra uno dei seguenti codici di errore, non si deve tentare di smontare o riparare il monopattino elettrico per conto proprio. Le riparazioni effettuate da persone inesperte possono provocare lesioni o gravi malfunzionamenti. Contattare il negozio locale di acquisto o il Servizio di Assistenza Tecnica ufficiale di Cecotec. Le riparazioni devono essere effettuate da un tecnico autorizzato e devono essere utilizzati solo pezzi di ricambio originali.

E0: Protezione contro il surriscaldamento

E1: Guasto del motore

E2: Guasto di fase del motore

E3: Guasto del freno

E4: Guasto dell'acceleratore

E5: Protezione da sottotensione

E6: Guasto di comunicazione tra la centralina e il display

E7: Protezione da sovratensione

E8: Segnale di azionamento del motore

E9: Guasto di blocco del motore

## 8. SPECIFICHE TECNICHE

Codice prodotto	07325	
Prodotto	Monopattino elettrico Bongo Serie D30 XL	
Caratteristiche	Unità da misurare	Specifiche
Dimensioni	Ripiegamento	112,3 x 57,15 x 54,5 cm
	Aperto	112,3 x 57,15 x 112,5 cm (1)
Peso	Peso del monopattino elettrico	16,9 kg

Requisiti d'uso	Peso max.	100 kg
	Altezza min-max	100-200 cm
	Fascia di età	> 16 anni (2)
Specifiche tecniche	Autonomia	Fino a 30 km (3)
	Velocità massima	25 km/h
	Inclinazione massima	12°
	Temperatura di funzionamento	-10/40 °C
	Temperatura di conservazione	10 °C - 25 °C
	Grado di protezione IP	IPX4
Motore	Potenza massima	650 W
	Potenza Nominale	350 W
Batteria	Tipo-modello	Li-Ion 10INR19/66-3
	Tempo di ricarica	5 - 6 ore
	Capacità	7,5 Ah
	Tensione nominale	36 V
	Tensione di carica max.	42 V
	Corrente di carica max.	3 A
Pneumatici	Pneumatico	10"
Caricatore	Modello	CP4215
	Ingresso	100-240 V 50/60 Hz 3 A
	Uscita	42 V DC, 1,5 A
	Protezione	IP 20; T= 0 - 40 °C; Class II
Modalità di guida e autonomie (4)	PEDONE	41 km
	CONFORT	30 km
	SPORT	24 km

## ITALIANO

(1) Altezza da terra alla parte superiore del manubrio.

(2) Fare riferimento all'attuale ordinanza comunale.

(3) Autonomia misurata con un peso di 80 kg, batteria completamente carica, in modalità Confort, superficie piana, assenza di vento e una temperatura ambiente di circa 25 °C.

(4) Misurato con un peso di 80 kg, batteria completamente carica, superficie piana, nessuna inclinazione, assenza di vento e una temperatura ambiente di circa 25 °C.

Il valore totale della vibrazione esposta nel sistema mano-braccio non supera 2,5 m/s<sup>2</sup>.

L'accelerazione ponderata a cui è sottoposto tutto il corpo non supera 0,5 m/s<sup>2</sup>.

Il livello di pressione sonora dell'emissione ponderata A nelle postazioni di lavoro è inferiore o uguale a 70 dB.

Le specifiche tecniche possono cambiare senza previa notifica per migliorare la qualità del prodotto.

Prodotto in Cina | Progettato in Spagna

## 9. RICICLAGGIO DI APPARECCHIATURE ELETTRICHE ED ELETTRONICHE



Questo simbolo indica che, in conformità con le normative vigenti, il prodotto e/o la batteria devono essere smaltiti separatamente dai rifiuti domestici.

Quando questo prodotto raggiunge la fine della sua vita utile, è necessario rimuovere le pile/batterie/accumulatori e portarlo in un punto di raccolta designato dalle autorità locali.



Per informazioni dettagliate su come smaltire correttamente le apparecchiature elettriche ed elettroniche e/o le batterie, il consumatore dovrà contattare le autorità locali.

Il rispetto delle linee guida di cui sopra aiuterà a proteggere l'ambiente.

## 10. GARANZIA E SUPPORTO TECNICO

Cecotec sarà responsabile nei confronti dell'utente finale o del consumatore per qualsiasi difetto di conformità esistente al momento della consegna del prodotto nei termini, condizioni e scadenze stabilite dalla normativa vigente.

Si raccomanda che le riparazioni siano effettuate da personale specializzato.

Se si riscontra un problema con il prodotto o in caso di dubbi, si prega di contattare il Servizio di Assistenza Tecnica ufficiale di Cecotec al numero +34 96 321 07 28.



## 11. COPYRIGHT

I diritti di proprietà intellettuale dei testi di questo manuale appartengono a CECOTEC INNOVACIONES, S.L. Tutti i diritti riservati. Il contenuto di questa pubblicazione non può essere, in tutto o in parte, riapparecchio, archiviato in un sistema di recupero, trasmesso o distribuito con qualsiasi mezzo (elettronico, meccanico, fotocopia, registrazione o simile) senza la previa autorizzazione di CECOTEC INNOVACIONES, S.L.

## 12. DICHIARAZIONE DI CONFORMITÀ

FABBRICANTE: CECOTEC INNOVACIONES S.L

INDIRIZZO: C/ Pinadeta S/N, 46930, Quart de Poblet, Valencia (Spagna).

DESCRIZIONE; Monopattino elettrico

IDENTIFICATIVO DEL PRODOTTO: Bongo Serie D30 XL

FUNZIONE: Veicolo elettrico a motore

MODELLO: 07325

Certifica che il prodotto descritto è stato progettato, fabbricato e testato ed è conforme a tutte le disposizioni applicabili.

DIRETTIVE COMUNITARIE APPLICATE:

Direttiva 2006/42/CE sulle macchine.

Direttiva 2011/65/UE e direttiva delegata 2015/863 sulla restrizione dell'uso di alcune sostanze pericolose nelle apparecchiature elettriche ed elettroniche.

Direttiva 2014/53/UE concernente l'armonizzazione delle legislazioni degli Stati membri relative all'immissione sul mercato di apparecchiature radio.

NORME ARMONIZZATE APPLICATE:

- EN 60335-1:2012+A11:2014+A13:2017+A1:2019+A14:2019+A2:2019+A15:2021
- EN 62233:2008
- EN 17128:2020
- EN ISO 12100:2010
- EN 61000-6-3:2007 +A1:2011 +AC:2012
- EN IEC 61000-6-1:2019
- EN IEC 61000-3-2:2019 + A1:2021
- EN 61000-3-3:2013+A2:2021
- EN 62321:2009

## 1. AVISO

Fig. 1

Deve ler e seguir as precauções de segurança deste manual antes de conduzir a trotinete elétrica. Utilize equipamento de segurança aprovado, como capacetes ou joelheiras. Este produto destina-se a ser utilizado como veículo de mobilidade pessoal com a finalidade de transportar uma única pessoa num local público ou privado.

Fig. 2

Não utilize o veículo sob a chuva.

Fig. 3

A trotinete não pode ser utilizada por mais do que uma pessoa de cada vez.

Fig. 4

As pessoas com menos de 16 anos não podem utilizar este produto. Consulte a ordenação municipal atual. Antes de iniciar um programa de exercício, recomenda-se que consulte o seu médico se tiver algum problema de saúde ou condição física adversa que possa constituir um risco para a sua segurança ou tornar difícil a utilização correta da trotinete elétrica.

Fig. 5

Peso máximo permitido: 100 kg.

Altura máxima recomendada do utilizador: até 2 metros.

Fig. 6

Não conduza a trotinete elétrica se tiver consumido bebidas alcoólicas, drogas ou medicamentos que não sejam compatíveis com a condução.

Fig. 7

Não utilize o telefone nem ouça música enquanto conduz a trotinete elétrica.

Fig. 8

Preste especial atenção à condução quando houver areia, poças, lama, gelo, neve ou escadas e quando estiver escuro ou o chão molhado. Não toque no disco de travão em condições de pouca luz ou após utilização, pois pode estar quente.

Fig. 9

Não utilize a trotinete elétrica em áreas perigosas onde possam estar presentes substâncias inflamáveis ou explosivas, líquidos ou sujidade.

Fig. 10

Esta trotinete elétrica não foi concebida para ser conduzida em autoestradas ou estradas interurbanas. Verifique a legislação em vigor do seu município sobre onde as trotinetes elétricas são permitidas.

Fig. 11

Não coloque objetos pesados sobre o guidador. Qualquer carga presa ao guidador afetará a estabilidade da trotinete.

Fig. 12

Evite subir ou descer escadas com a trotinete.

Fig. 13

Ande sempre com as duas mãos no guidador.

Fig. 14

Não conduza a trotinete com um só pé.

Fig. 15

Não pressione o acelerador quando andar ao lado da trotinete elétrica.

Fig. 16

Note-se que a distância de travagem será maior em poças, em superfícies molhadas e/ou em condições de tempo molhado. A trotinete elétrica destina-se ao funcionamento em superfícies planas, niveladas e secas.

Fig. 17

Tenha cuidado com a cabeça se passar por baixo de zonas com um telhado como uma porta.

Fig. 18

Ao conduzir a alta velocidade, não vire o guidador bruscamente.

Fig. 19

Não acelere sobre obstáculos tais como degraus, meios-fios ou lombas.

Fig. 20

Não bata nos obstáculos com as rodas.

Fig. 21

Não toque no motor imediatamente após a condução, pois pode estar quente.

## PORTUGUÊS

- **AVISO!** Realize verificações visuais regulares de componentes ou peças sujeitas a desgaste, tais como o chassis, garfos, pneus, travões, etc. Isto permitir-lhe-á detetar fissuras ou danos em áreas de grande tensão que podem indicar que a vida útil do componente foi excedida e necessita de ser substituído. Mantenha regularmente a trotinete elétrica e os seus componentes para prolongar a sua vida útil. Verifique periodicamente o aperto das peças aparafusadas, especialmente os eixos das rodas, o sistema de dobragem, o sistema de direção e o sistema de travagem.
- Contacte o seu vendedor para que ele o possa encaminhar para uma organização de formação apropriada.
- Evite tráfego elevado ou áreas superpovoadas e antecipe o seu caminho e velocidade, respeitando o código da estrada, o código do pavimento e os seus utilizadores mais vulneráveis.
- Avise da sua presença ao aproximar-se de um peão ou ciclista e quando não for visto e/ou ouvido. Lembre-se de atravessar as áreas protegidas a pé e em todas as situações tome conta de si e dos outros. Remova quaisquer arestas vivas que possam ter sido causadas pela utilização do veículo.
- Não altere a forma de utilização inicial do veículo. Este veículo não foi concebido para uso acrobático.

## 2. PEÇAS E COMPONENTES

Fig. 22

1. Acelerador
2. Ecrã
3. Travão com campainha
4. Punhos
5. Guiador
6. Luz frontal
7. Haste
8. Sistema de dobragem
9. Guarda-lamas dianteiro
10. Roda dianteira / Motor
11. Deck
12. Luz traseira
13. Guarda-lamas traseiro
14. Travão de disco traseiro
15. Descanso

Fig. 23

1. Luz
2. Modo de condução
3. Controle de cruzeiro
4. Indicador de velocidade
5. Modo de configuração
6. Sistema de bloqueio
7. Sensor de temperatura
8. Trip ou ODO
9. Distância
10. Unidades de velocidade
11. Warning
12. Nível de bateria
13. Modo Peão
14. Travão com campainha
15. Botão Funções
16. Botão Ligar
17. Acelerador
18. Ecrã

NOTA:

Os gráficos deste manual são representações esquemáticas e podem não corresponder exatamente ao produto.

### 3. ANTES DE USAR

- Este equipamento apresenta embalagens concebidas para o proteger durante o transporte. Retire o equipamento da sua caixa e remova todo o material de embalagem. Pode manter a caixa original e outras embalagens num local seguro para evitar danos no equipamento, caso necessite de o transportar no futuro. Se desejar descartar a embalagem original, certifique-se de reciclar todos os elementos corretamente.
- Certifique-se de que todas as peças e componentes estejam incluídos e em bom estado. Se faltar alguma peça ou não estiverem em bom estado, entre em contacto com o Serviço de Assistência Técnica da Cecotec.

#### Conteúdo da caixa

Fig. 24.

1. Trotinete elétrica Bongo Serie D30
2. Carregador
3. 1 chave Allen

## PORTUGUÊS

4. 1 set de parafusos Allen
5. Este manual de instruções

### 4. MONTAGEM DO APARELHO

#### **Desdobrar**

1. Separe o suporte de retenção e puxe a haste para cima.
2. Levante o eixo de direção e coloque a alavanca de dobragem na posição de fechado para bloquear o eixo de direção.
3. Apertar o travão com uma chave Allen.

#### **Dobrar.** Fig. 25

1. Pressione a placa de montagem azul para soltar a alavanca de dobragem.
2. Abra a alavanca de dobragem.
3. Baixe a alavanca de dobragem e depois o eixo de direção.
4. Alinhe o gancho de bloqueio com o encaixe no suporte de retenção.

#### **Montagem com guiador**

1. Ligue o cabo de ligação macho do guiador ao cabo fêmea do eixo de direção. Certifique-se de que o porto masculino e o porto feminino estão corretamente alinhados.
2. Insira o guiador na parte superior do eixo de direção e aparafusá-lo no seu lugar.
3. Introduza o suporte para Smartphone no guiador

Precaução:

Tenha cuidado para não esmagar o cabo do guiador.

#### **Verificação dos parafusos**

Alguns dos parafusos da trotinete elétrica podem estar soltos durante a entrega. Por favor, verifique todos os parafusos e aperte-os antes de pôr em funcionamento a trotinete elétrica.

#### **Como carregar a trotinete elétrica**

- A trotinete é totalmente carregada quando a luz LED no carregador muda de vermelho (a carregar) para verde (carregamento completo).
- A porta de carregamento está situada no lateral esquerdo da zona inferior da trotinete, protegida por uma tampa de borracha para evitar a entrada de sujidade ou água.
- Abra a tampa de borracha da porta de carregamento.
- Conecte o carregador à entrada de carga.
- Quando o carregamento estiver concluído, volte a colocar a tampa de borracha.

## 5. FUNCIONAMENTO

### 5.1 Ligação e condução. Fig. 23

1. Prima o botão de Ligar durante 2 segundos.
2. Pise com um pé no deck e empurre com o outro para começar a andar.
3. Coloque ambos os pés sobre o deck.
4. Pressione a alavanca do acelerador com a mão direita. O motor elétrico fornecerá energia quando a velocidade da trotinete for de 3 km/h ou superior.
5. Pressione a alavanca do acelerador com a mão direita.
6. Pressione o travão para parar ou reduzir a velocidade.
7. Baixe da trotinete elétrica apenas quando conduzir a uma velocidade muito baixa ou quando estiver parado.
8. Desdobre o descanso (15, fig. 22) para estacionar a sua trotinete elétrica quando esta não estiver a ser utilizada.

### 5.2 Modos de condução. Fig. 23

#### Painel de controlo

#### Botão de potência:

- Pressione e segure: para ligar ou desligar a trotinete elétrica.
  - Pressão breve: para mudar entre os seguintes modos:
1. Modo PEÃO: o indicador de modo no ecrã mostrará uma pessoa a caminhar. Neste modo, a trotinete pode atingir 6 km/h. A luz traseira piscará ao conduzir neste modo.
  2. Modo CONFORT: neste modo, a trotinete pode atingir 18 km/h.
  3. Modo SPORT: o indicador de modo no ecrã mostrará um "S" em cor branco. Neste modo, a trotinete pode atingir 25 km/h.

NOTA: medido com um peso de 80 kg, bateria totalmente carregada, superfície plana, sem pendente, sem vento, e uma temperatura ambiente de aproximadamente 25°C.

#### Botão de função:

- Pressão breve: para ligar ou desligar as luzes da trotinete.
- Pressione e segure (3 segundos): para ir ao menu de configuração.

### 5.3 Menu de configuração

- Uma vez dentro do menu de configuração, prima o botão de potência para alternar entre P0, P1, R0 e R1.
- Prima o botão de função para navegar entre as diferentes funções de configuração. Aceda à função desejada premindo o botão de potência e alterne entre o valor 0 e 1, premindo o

## PORTUGUÊS

botão de função. Selecione a configuração desejada premindo o botão de potência. Para voltar ao ecrã inicial, aguarde alguns segundos sem premir nenhum botão. As diferentes funções de configuração são:

1. P0: unidades de medida: seleção de km/h (0) ou mph (1). A velocidade pode ser medida em quilómetros por hora (0) ou milhas por hora (1).
2. P1: medição da distância total do percurso (ODO) ou percurso atual (TRIP).
3. R0/R1: modo cruzeiro: ativação (1) e desativação (0) da velocidade de cruzeiro. Com o modo cruzeiro ativado, mantenha a mesma velocidade durante 7 segundos para que a trotinete se mova a esta velocidade constantemente, sem necessidade de acionar o acelerador. Para desativar o modo cruzeiro, utilize o acelerador ou o travão.

### 5.4 Utilização de pneus

- Para o bom funcionamento da trotinete elétrica, certifique-se sempre de verificar e manter a pressão correta dos seus pneus antes de cada utilização.
- A pressão ideal dos pneus é de 50 PSI / 3.4 bar / 344 kPa.
- Recomendam-se as verificações regulares para assegurar que a pressão se mantenha dentro dos valores recomendados para uma condução eficiente.
- Durante a vida útil deste tipo de pneu, recomenda-se a utilização de géis termovedantes para evitar furos e para manter a eficácia e o desempenho ao máximo.

## 6. LIMPEZA E MANUTENÇÃO

- Certifique-se de que o produto está desconectado da rede e desligado antes da limpeza ou manutenção.
- Utilize um pano macio para limpar o exterior da trotinete elétrica.
- Nunca utilize álcool, gasolina, parafina, produtos corrosivos ou abrasivos para limpar a trotinete elétrica.
- Nunca mergulhe a trotinete elétrica em água ou outros líquidos para a limpar, pois isto poderia danificar permanentemente as partes eletrónicas.
- Não utilize água pressurizada para limpar a trotinete elétrica.
- Não tente reparar a trotinete elétrica sozinho. Em caso de danos ou avarias, contactar o Serviço de Assistência Técnica da Cecotec.
- As porcas e outros parafusos autorroscantes podem perder a sua eficiência e podem ter de ser reapertados.

### Travão de disco

É necessário verificar se o travão de disco está em perfeito estado, alinhado com a pinça de travão, para facilitar este ajuste incluímos uma chave Allen. As pastilhas de travão são consumíveis e devem ser substituídas quando a sua vida útil chegar ao fim.



**Armazenamento**

- Certifique-se de que a trotinete elétrica é carregada antes de a armazenar durante longos períodos de tempo. Carregue-a pelo menos uma vez por mês.
- Carregue apenas se a temperatura ambiente estiver entre 0 e 35°C e armazená-la a uma temperatura entre -10 e 35°C.
- Não guarde a trotinete elétrica ao ar livre. Guarde-a num lugar seguro e seco. Cubra-a para a proteger da sujidade, se necessário.

**Remoção de bateria**

Para uma correta remoção da bateria para posterior reciclagem, deve remover os parafusos localizados na parte inferior, no lado oposto à plataforma da trotinete.

**7. CÓDIGOS DE ERRO**

Se a trotinete elétrica mostrar algum dos seguintes códigos de erro, não deve tentar desmontar ou reparar a própria trotinete elétrica. As reparações efetuadas por pessoas inexperientes podem resultar em ferimentos ou avarias graves. Contacte a loja local onde efetuou a sua compra ou contacte com o Serviço de Assistência Técnica da Cecotec. A reparação deve ser efetuada por um técnico autorizado e só devem ser utilizadas peças sobressalentes originais.

E0: Proteção contra sobreaquecimento.

E1: Falha no motor

E2: Falha de fase do motor

E3: Falha do travão

E4: Falha do acelerador

E5: Proteção contra descida de tensão

E6: Falha de comunicação entre o controlador e o ecrã

E7: Proteção contra sobretensão

E8: Sinal de acionamento do motor

E9: Erro de bloqueio do motor

**8. ESPECIFICAÇÕES TÉCNICAS**

Referência	07325	
Produto	Trotinete elétrica Bongo Serie D30 XL	
Características:	Unidades a medir	Especificações

## PORTUGUÊS

Dimensões	Dobrada	112,3x57,15x54,5 cm
	Desdobrada	112,3x57,15x112,5 cm (1)
Peso	Peso da trotinete elétrica	16,9 kg
Requisitos de utilização	Peso máx.	100 kg
	Altura min-máx.	100-200 cm
	Faixa etária	> 16 anos (2)
Especificações técnicas	Autonomia	Até 30 km (3)
	Velocidade máx.	25 km/h
	Inclinação máx.	12°
	Temperatura de funcionamento	-10°/40°C
	Temperatura de armazenamento	10°C - 25°C
	Grau de proteção IP	IPX4
Motor	Potência máx	650 W
	Potência Nominal	350 W
Bateria	Tipo-modelo	Li-Ion 10INR19/66-3
	Tempo de carga	5 - 6 horas
	Capacidade	7.5 Ah
	Tensão nominal	36V
	Tensão de carregamento máx.	42 V
	Corrente de carregamento máx.	3 A
Pneus	Pneu	10"
Carregador	Modelo	CP4215
	Entrada	100-240 V 50/60 Hz 3 A
	Saída	42V DC, 1,5A
	Proteção	IP 20; T= 0- 40°C; Class II

Modos de condução e autonomias (4)	PEÃO	41 km
	CONFORT	30 km
	SPORT	24 km

(1) Altura desde o chão até à parte superior do guiador.

(2) Consulte o regulamento municipal atual.

(3) A autonomia foi medida com um peso de 80 kg, bateria totalmente carregada, em modo Confort numa superfície plana, sem vento, e com uma temperatura ambiente de aproximadamente 25°C.

(4) Medido com um peso de 80 kg, bateria totalmente carregada, superfície plana, sem inclinação, sem vento, e uma temperatura ambiente de aproximadamente 25°C.

O valor total da vibração exposta no sistema mão-braço não excede 2,5 m/s<sup>2</sup>.

A aceleração ponderada a que todo o corpo está sujeito não excede 0,5 m/s<sup>2</sup>.

O nível de pressão sonora de emissão ponderado A nos postos de trabalho é inferior ou igual a 70 dB.

As especificações técnicas podem ser alteradas sem notificação prévia para melhorar a qualidade do produto.

Fabricado na China | Desenhado na Espanha

## 9. RECICLAGEM DE PRODUTOS ELÉTRICOS E ELETRÓNICOS



Este símbolo indica que, de acordo com os regulamentos aplicáveis, o produto e/ou a bateria devem ser eliminados separadamente do lixo doméstico. Quando este produto atingir o fim da sua vida útil, deverá remover as pilhas/baterias/acumuladores e levá-lo para um ponto de recolha designado pelas autoridades locais.



Para obter informação detalhada acerca da forma mais adequada de eliminar os seus equipamentos elétricos e eletrónicos e/ou as correspondentes baterias, o consumidor deverá contactar com as autoridades locais.

A conformidade com as diretrizes acima referidas ajudará a proteger o ambiente.

## 10. GARANTIA E SAT

A Cecotec será responsável perante o utilizador final ou consumidor por qualquer falta de conformidade que exista no momento da entrega do produto nos termos, condições e prazos estabelecidos pelos regulamentos aplicáveis.

Recomenda-se que as reparações sejam efetuadas por pessoal qualificado.

## PORTUGUÊS

Se deteta uma ocorrência com o produto ou tem alguma consulta, entre em contacto com o Serviço de Assistência Técnica da Cecotec através do número de telefone +34 96 321 07 28.

### 11. COPYRIGHT

Os direitos de propriedade intelectual dos textos deste manual pertencem à CECOTEC INNOVACIONES, S.L. Todos os direitos reservados. O conteúdo desta publicação não pode, no todo ou em parte, ser reproduzido, armazenado num sistema de recuperação, transmitido ou distribuído por qualquer meio (eletrónico, mecânico, fotocópia, gravação ou similar) sem a autorização prévia da CECOTEC INNOVACIONES, S.L.

### 12. DECLARAÇÃO DE CONFORMIDADE

FABRICANTE: CECOTEC INNOVACIONES S.L

DIREÇÃO: C/ Pinadeta S/N, 46930, Quart de Poblet, València (Espanha).

DESCRIÇÃO: Trotinete elétrica

IDENTIFICAÇÃO DA MÁQUINA: Bongo Serie D30 XL

FUNÇÃO: Veículo elétrico com motor

MODELO: 07325

Certifica que o produto descrito foi concebido, fabricado e testado e está em conformidade com todas as disposições aplicáveis.

DIRETIVAS DA UE IMPLEMENTADAS:

Diretiva 2006/42/CE sobre maquinaria

Diretiva 2011/65/UE e Diretiva Delegada 2015/863 relativa à restrição do uso de determinadas substâncias perigosas em equipamentos elétricos e eletrónicos.

Diretiva 2014/53/UE relativa à harmonização das legislações dos Estados-Membros respeitantes à colocação no mercado de equipamentos de rádio.

NORMAS HARMONIZADAS APLICADAS:

- EN 60335-1:2012+A11:2014+A13:2017+A1:2019+A14:2019+A2:2019+A15:2021
- EN 62233:2008
- EN 17128:2020
- EN ISO 12100:2010
- EN 61000-6-3:2007 +A1:2011 +AC:2012
- EN IEC 61000-6-1:2019
- EN IEC 61000-3-2:2019 + A1:2021
- EN 61000-3-3:2013+A2:2021
- EN 62321:2009

## 1. WAARSCHUWINGEN

### Fig. 1

U moet de veiligheidsvoorschriften in deze handleiding lezen en opvolgen voordat u met de elektrische step gaat rijden. Gebruik gecertificeerde veiligheidshulpmiddelen zoals helmen of kniebeschermers. Dit product is bedoeld voor gebruik als een persoonlijk mobiliteitsvoertuig voor het vervoer van één persoon in een openbare of private ruimte.

### Fig. 2

Gebruik de step niet in de regen.

### Fig. 3

De elektrische step kan niet door meer dan één persoon tegelijk worden gebruikt.

### Fig. 4

Personen onder de 16 jaar mogen dit product niet gebruiken. Raadpleeg de huidige gemeentelijke verordening. Houd rekening met de aanwijzingen van uw lichaam, het is raadzaam uw arts te raadplegen als u een ongunstige gezondheidstoestand of lichamelijke aandoening hebt die een veiligheidsrisico kan vormen of het juiste gebruik van de elektrische step kan belemmeren.

### Fig. 5

Maximaal toegestaan gewicht: 100 kg.  
Aanbevolen maximale gebruikershoogte: tot 2 meter.

### Fig. 6

Bestuur de elektrische step niet als u alcoholische dranken, drugs of medicijnen hebt gebruikt die niet samengaan met autorijden.

### Fig. 7

Gebruik geen telefoon en luister niet naar muziek tijdens het rijden op de elektrische step.

### Fig. 8

Let goed op als u rijdt over zand, plassen, modder, ijs, sneeuw of trappen en als het donker is of de ondergrond nat is. Raak de remschijf niet aan bij slecht licht of na gebruik, omdat deze heet kan zijn.

### Fig. 9

Gebruik de elektrische step niet op gevaarlijke plaatsen waar ontvlambare of explosieve stoffen, vloeistoffen of vuil aanwezig kunnen zijn.

## NEDERLANDS

Fig. 10

Deze elektrische step is niet ontworpen om te worden bestuurd op snelwegen of intercity wegen. Raadpleeg de huidige wetgeving in uw gemeente over waar elektrische steps zijn toegestaan.

Fig. 11

Hang geen zware objecten aan het stuur. Elke aan het stuur bevestigde belasting zal de stabiliteit van het voertuig beïnvloeden.

Fig. 12

Vermijd trappen op of af te gaan met de elektrische step.

Fig. 13

Rijd altijd met twee handen aan het stuur.

Fig. 14

Bestuur de elektrische step niet met één voet.

Fig. 15

Druk de gashendel niet in als u naast de elektrische step loopt.

Fig. 16

Merk op dat de remafstand langer zal zijn in plassen, op een nat wegdek en/of in natte weersomstandigheden. De elektrische step is bedoeld voor gebruik op vlakke en droge ondergrond.

Fig. 17

Pas op uw hoofd als u door besloten ruimtes of openingen rijdt, zoals een deur.

Fig. 18

Als u op hoge snelheid rijdt, draai dan niet abrupt aan het stuur.

Fig. 19

Rijd niet met hoge snelheid over obstakels zoals treden, stoepranden of verkeersdrempels.

Fig. 20

Raak geen obstakels met de wielen.

Fig. 21

Raak de motor niet aan direct na gebruik van de step, de motor zou warm kunnen zijn.

- **WAARSCHUWING!** Voer regelmatig visuele controles uit van onderdelen of componenten die aan slijtage of vermoeidheid onderhevig zijn, zoals het chassis, de vork, de banden, de remmen, enz. Zo kunt u barsten of beschadigingen op plaatsen met hoge belasting opsporen, die erop kunnen wijzen dat de levensduur van het onderdeel is overschreden en dat het moet worden vervangen. Regelmatig onderhoud van de elektrische step en de onderdelen zal de levensduur verlengen. Controleer regelmatig de vastheid van de boutverbindingen, vooral van de wielassen, het vouwsysteem, het stuursysteem en het remsysteem.
- Vraag uw verkoper om u door te verwijzen naar een geschikte opleidingsorganisatie.
- Vermijd druk verkeer of overvolle zones en anticipeer op uw traject en snelheid door de verkeersregels van de weg, de regels en de meest kwetsbare weggebruikers te respecteren.
- Waarschuw uw aanwezigheid wanneer u een voetganger of fietser nadert en wanneer u niet wordt gezien en/of gehoord. Denk eraan beschermde gebieden te voet te doorkruisen en in alle situaties op uzelf en anderen te letten. Verwijder eventuele scherpe randen die door het gebruik van het voertuig kunnen zijn ontstaan.
- Verander het gebruik van het voertuig niet. Dit voertuig is niet ontworpen voor acrobatisch gebruik.

## 2. ONDERDELEN EN COMPONENTEN

Fig. 22

1. Gashendel
2. Scherm
3. Rem met bel
4. Handgrepen
5. Stuur
6. Voorlicht
7. Centrale stang
8. Vouwsysteem
9. Voorste spatbord
10. Voorwiel/Motor
11. Voetsteun
12. Achterlicht
13. Achterste spatbord
14. Achterste schijfrem
15. Standaard

Fig. 23

1. Licht
2. Rijmodus

## NEDERLANDS

3. Cruise control
4. Snelheidsindicator
5. Configuratiemodus
6. Vergrendelingsstelsysteem
7. Temperatuursensor
8. Reis of ODO
9. Afstand
10. Snelheidseenheden
11. Waarschuwing
12. Batterij indicatie
13. Voetgangers modus
14. Rem met bel
15. Functieknop
16. Aan/uit knop
17. Gashendel
18. Display

### OPMERKING:

De afbeeldingen in deze handleiding zijn schematische voorstellingen en komen mogelijk niet exact overeen met het product.

## 3. VOOR U DE ELEKTRISCHE STEP GEBRUIKT

- Deze step heeft een verpakking die ontworpen is om hem tijdens het vervoer te beschermen. Haal de step uit de doos en verwijder al het verpakkingsmateriaal. U kunt de originele doos en andere verpakkingen op een veilige plaats bewaren om schade aan de verpakking te voorkomen voor het geval u deze in de toekomst moet vervoeren. Als u de verpakking toch weggooit, zorg er dan voor een correcte recyclage.
- Controleer of alle onderdelen en componenten aanwezig en in goede staat zijn. Als een van deze ontbreekt of niet in goede staat is, neem dan onmiddellijk contact op met de officiële Cecotec Technische Dienst.

### Inhoud van de doos

Fig. 24

1. Elektrische step Bongo Serie D30
2. Oplader
3. 1 inbussleutel
4. 1 set inbusschroeven
5. Handleiding



## 4. HET TOESTEL MONTEREN

### Open klappen

1. Maak de bevestigingsbeugel los en trek de stang omhoog.
2. Hef de centrale stang op en zet de vouwhendel in de gesloten stand om de stang in positie te vergrendelen.
3. Draai de rem vast met een inbussleutel.

### Opvouwen. Fig. 25

1. Druk op de blauwe plaat om de vouwhefboom te ontgrendelen.
2. Open de vouwhendel.
3. Laat de vouwhendel zakken en vervolgens de centrale stang.
4. Lijn de vergrendelingshaak uit met de uitsparing in de bevestigingsbeugel.

### Montage van het stuur

1. Sluit de mannelijke verbindingkabel van het stuur aan op de vrouwelijke kabel van de stang. Zorg ervoor dat de mannelijke en vrouwelijke poort correct zijn uitgelijnd.
2. Steek het stuur in de top van de stang en schroef het vast.
3. Steek de mobiele telefoonhouder in het stuur.

Let op:

Pas op dat u de kabel daarbij niet beschadigt.

### Controleren van de schroeven

Sommige schroeven van de elektrische step kunnen tijdens de levering los zitten. Controleer alle schroeven en draai ze vast voordat u de elektrische step gebruikt.

### De elektrische step opladen

- De step is volledig opgeladen wanneer het LED lichtje op de oplader verandert van rood (opladen) naar groen (volledig opladen).
- De laadpoort bevindt zich aan de linkerkant van de onderkant van de step, beschermd door een rubberen afdekking om te voorkomen dat er vuil of water binnendringt.
- Open de rubberen afdekking van de laadpoort.
- Steek de oplader in de laadpoort.
- Plaats de rubberen afdekking terug wanneer het opladen is voltooid.

## 5. WERKING

### 5.1. Step aanzetten en gebruiken. Fig. 23

1. Druk 2 seconden op de gashendel.
2. Stap op de voetsteun met één voet en duw af met de andere om te beginnen glijden.

## NEDERLANDS

3. Plaats beide voeten op de voetensteun.
4. Druk op de gashendel met uw rechterhand. De elektromotor levert vermogen wanneer de snelheid van de step 3 km/h of meer bedraagt.
5. Druk op de gashendel om de snelheid te verhogen.
6. Knijp de rem in om te stoppen of om te vertragen.
7. Stap alleen van de elektrische step af wanneer u met zeer lage snelheid rijdt of wanneer u stilstaat.
8. Klap de standaard neer (15, fig. 22) om uw elektrische step te parkeren wanneer deze niet in gebruik is.

### 5.2 Rijmodi. Fig. 23

#### Bedieningspaneel

##### **Vermogen drukknop:**

- Lange aanraking: om de elektrische step aan of uit te zetten.
  - Korte aanraking: om te schakelen tussen de volgende modi:
1. VOETGANGER modus: de modusindicator op het display toont een wandelende persoon. In deze stand kan de step 6 km/u halen. Het achterlamp knippert wanneer u in deze modus rijdt.
  2. COMFORT modus: in deze modus kan de step 18 km/u halen.
  3. SPORT modus: de modusindicator op het display toont een witte "S". In deze modus kan de step 25 km/u halen.

OPMERKING: Gemeten bij een gewicht van 80 kg, volledig opgeladen batterij, vlakke ondergrond, geen helling, geen wind en een omgevingstemperatuur van ongeveer 25°C.

##### **Functieknop:**

- Korte aanraking: om de lichten van de step aan of uit te zetten.
- Lang aanraking (3 seconden): om het configuratiemenu te openen.

### 5.3 Configuratiemenu

- Druk in het configuratiemenu op de aan/uit-knop om te schakelen tussen P0, P1, R0 en R1.
  - Druk op de functieknop om te navigeren tussen de verschillende configuratiefuncties. Open de gewenste functie door op de aan/uit knop te drukken en schakel tussen 0 en 1 door op de functieknop te drukken. Selecteer de gewenste instelling door de gashendel in te drukken. Om terug te keren naar het begin display wacht u enkele seconden zonder op een toets te drukken. De verschillende configuratiefuncties zijn:
1. P0: meeteenheden: keuze uit km/h (0) of mph (1). Snelheid kan worden gemeten in kilometers per uur (0) of mijlen per uur (1).

2. P1: meting van de totale rijafstand (ODO) of de huidige rit (TRIP).
3. R0/R1: kruissnelheid: activering (1) en deactivering (0) van de kruissnelheid. Als de cruise-modus is geactiveerd, houdt u dezelfde snelheid 7 seconden vast om de step gestaag op die snelheid te laten rijden, zonder het gashendel te hoeven bedienen. Bedien het gaspedaal of de rem om de kruissnelheid uit te schakelen.

#### 5.4 Gebruik van de banden

- Voor een goede werking van de elektrische step, moet u altijd de juiste spanning van uw banden controleren en handhaven voor elk gebruik.
- De optimale bandenspanning is 50 PSI / 3.4 bar / 344 kPa.
- Het is aanbevolen om de bandenspanning regelmatig na te kijken voor een optimale rij-ervaring.
- Tijdens de levensduur van dit type band is het gebruik van hittebestendige gels aanbevolen om lekken te voorkomen en om optimale en efficiënte prestaties te behouden.

## 6. SCHOONMAAK EN ONDERHOUD

- Zorg ervoor dat het product is losgekoppeld van het lichtnet en is uitgeschakeld voordat u het reinigt of onderhoudt.
- Gebruik een zachte doek om de buitenkant van de step schoon te maken.
- Gebruik nooit alcohol, benzine, paraffine, bijtende of schurende producten om de elektrische step schoon te maken.
- Dompel de elektrische step nooit onder in water of andere vloeistoffen om hem schoon te maken, omdat dit de elektronische onderdelen permanent kan beschadigen.
- Gebruik geen hogedrukreiniger om de elektrische step te reinigen.
- Probeer niet zelf de step te repareren. In het geval dat de step beschadigingen vertoont of niet goed werkt, neem dan contact op met de officiële Technische Ondersteuningsservice van Cecotec.
- Zelftappende moeren en andere bevestigingsmiddelen kunnen hun doeltreffendheid verliezen en moeten eventueel opnieuw worden aangedraaid.

#### Schijfremmen

U moet controleren of de schijfremmen in perfecte staat is, uitgelijnd met de remklauw, om deze afstelling te vergemakkelijken wordt een inbussleutel bijgeleverd, de remblokken zijn verbruiksartikelen en moeten worden vervangen wanneer hun nuttige levensduur ten einde loopt.

#### Het apparaat opbergen

- Zorg ervoor dat de elektrische step is opgeladen voordat u hem voor langere tijd opbergt. Laad de step minstens één keer per maand op.

## NEDERLANDS

- Laad hem alleen op bij een omgevingstemperatuur tussen 0 en 35°C en bewaar hem bij een temperatuur tussen -10 en 35°C.
- Bewaar de elektrische step niet buitenshuis. Bewaar de step op een droge en veilige plaats. Bedek de step om hem te beschermen tegen vuiligheid als dit nodig zou zijn.

### De accu verwijderen

Voor een correcte verwijdering van de batterij voor recycling moet u de schroeven aan de onderkant verwijderen, aan de kant tegenover het platform van de step.

## 7. FOUTCODES

Als de elektrische step een van de volgende foutcodes vertoont, mag u niet proberen de elektrische step zelf te demonteren of te repareren. Reparaties door onervaren personen kunnen letsel of ernstige storingen tot gevolg hebben. Neem contact op met de plaatselijke winkel waar u uw aankoop heeft gedaan of met de Technische Dienst van Cecotec. De reparatie moet worden uitgevoerd door een erkende monteur en er mogen uitsluitend originele reserveonderdelen worden gebruikt.

E0: Bescherming tegen oververhitting

E1: Motorstoring

E2: Storing in de motorfase

E3: Storing in de rem

E4: Storing in de gashendel

E5: Bescherming tegen lage spanning

E6: Communicatiestoring tussen de bedieningspaneel en het display

E7: Overspanningsbeveiliging

E8: Signaal voor motoraandrijving

E9: Storing in de motorblokkering

## 8. TECHNISCHE SPECIFICATIES

Referenti	07325	
Product	Elektrische step Bongo Serie D30 XL	
Eigenschappen	Te meten eenheden	Specificaties
Afmetingen	Opgevouwen	112,3x57,15x54,5 cm
	Niet opgevouwen	112,3x57,15x112,5 cm (1)

Gewicht	Gewicht van de step	16,9 kg
Eisen voor gebruik	Max. gewicht.	100 kg
	Min-max hoogte	100-200 cm
	Leeftijdsgroep	> 16 jaar (2)
Technische specificaties	Gebruiksduur	Tot 30 km (3)
	Max snelheid	25 km/h
	Max inclinatie.	12°
	Werkings temperatuur	-10°/40°C
	Opslagtemperatuur	10°C - 25°C
	IP Beschermingsgraad	IPX4
Motor	Maximaal vermogen	650 W
	Nominaal vermogen	350 W
Accu	Type-model	Li-Ion 10INR19/66-3
	Oplaadduur	5 - 6 uur
	Capaciteit	7.5 Ah
	Nominale spanning	36V
	Max. belastingsspanning	42 V
	Max. belastingstroom	3 A
Banden	Banden	10"
Oplader	Model	CP4215
	Ingang	100-240 V 50/60 Hz 3 A
	Uitgang	42V DC, 1.5A
	Bescherming	IP 20; T= 0- 40°C; Class II
Rijmodi en bereiken (4)	Voetganger	41 km
	Confort	30 km
	Sport	24 km

## NEDERLANDS

(1) Hoogte van de grond tot de bovenkant van het stuur.

(2) Raadpleeg de huidige gemeentelijke verordening.

(3) De gebruiksduur gemeten met een gewicht van 80 kg, volledig opgeladen batterij, in Confort stand op een vlakke ondergrond, zonder wind en bij een omgevingstemperatuur van ongeveer 25 °C.

(4) Gemeten bij een gewicht van 80 kg, volledig opgeladen batterij, vlakke ondergrond, geen helling, geen wind, en een omgevingstemperatuur van ongeveer 25 °C.

De totale waarde van de blootgestelde trillingen in het hand-armsysteem bedraagt niet meer dan 2,5 m/s<sup>2</sup>.

De gewogen versnelling waaraan het gehele lichaam wordt onderworpen, bedraagt niet meer dan 0,5 m/s<sup>2</sup>.

Het A-gewogen geluidsdrukkniveau op de werkplekken is lager dan of gelijk aan 70 dB.

Technische specificaties kunnen zonder voorafgaande kennisgeving worden gewijzigd om de productkwaliteit te verbeteren.

Gemaakt in China / Ontworpen in Spanje.

## 9. RECYCLING VAN ELEKTRISCHE EN ELEKTRONISCHE APPARATUUR



Dit symbool geeft aan dat, volgens de geldende voorschriften, het product en/of de batterij gescheiden van het huisvuil moeten worden afgevoerd. Wanneer dit product het einde van zijn levensduur bereikt, dient u de batterijen/accu's te verwijderen en het naar een door de plaatselijke autoriteiten aangewezen inzamelpunt te brengen.

Voor gedetailleerde informatie over de aangewezen manier om elektrische apparaten en/of hun batterijen moet de consument de plaatselijke overheid contacteren.

Naleving van de bovenstaande richtsnoeren zal bijdragen tot de bescherming van het milieu.

## 10. GARANTIE EN TECHNISCHE ONDERSTEUNING

Cecotec is aansprakelijk tegenover de eindgebruiker of consument voor elk gebrek aan overeenstemming dat bestaat op het ogenblik van de levering van het product onder de voorwaarden, bepalingen en termijnen die zijn vastgelegd in de toepasselijke regelgeving.

Het wordt aanbevolen reparaties te laten uitvoeren door gekwalificeerd personeel.

Als u ooit een incident met het product ontdekt of vragen hebt, neem dan contact op met de officiële Technische Assistentie van Cecotec via het telefoonnummer +34 96 321 07 28.

## 11. COPYRIGHT

De intellectuele eigendomsrechten op de teksten in deze handleiding behoren toe aan CECOTEC INNOVACIONES, S.L. Alle rechten voorbehouden. De inhoud van deze publicatie mag niet, geheel of gedeeltelijk, worden veelevoudigd, opgeslagen in een geautomatiseerd gegevensbestand, doorgegeven of verspreid op welke wijze dan ook (elektronisch, mechanisch, door fotokopieën, opnamen en dergelijke) zonder voorafgaande toestemming van CECOTEC INNOVACIONES, S.L.

## 12. VERKLARING VAN OVEREENSTEMMING

FABRIKANT: CECOTEC INNOVACIONES S.L

ADRES: C/ Pinadeta S/N, 46930, Quart de Poblet, Valencia (Spanje).

BESCHRIJVING Elektrische step

IDENTIFICATIE VAN DE MACHINE: Bongo Serie D30 XL

FUNCTIE: Elektrisch voertuig met motor

MODEL: 07325

Verklaart dat het beschreven product is ontworpen, vervaardigd en getest en voldoet aan alle toepasselijke bepalingen.

EU-RICHTLIJNEN TEN UITVOER GELEGD:

Richtlijn 2006/42/EG.

Richtlijn 2011/65/EU en Gedelegeerde Richtlijn 2015/863 betreffende beperking van het gebruik van bepaalde gevaarlijke stoffen in elektrische en elektronische apparatuur.

Richtlijn 2014/53/EU betreffende de harmonisatie van de wetgevingen der lidstaten inzake het op de markt brengen van radioapparatuur.

GEHARMONISEERDE NORMEN TOEGEPAST:

- EN 60335-1:2012+A11:2014+A13:2017+A1:2019+A14:2019+A2:2019+A15:2021
- EN 62233:2008
- EN 17128:2020
- EN ISO 12100:2010
- EN 61000-6-3:2007 +A1:2011 +AC:2012
- EN IEC 61000-6-1:2019
- EN IEC 61000-3-2:2019 + A1:2021
- EN 61000-3-3:2013+A2:2021
- EN 62321:2009

## 1. OSTRZEŻENIE

Rys. 1

Przed jazdą na hulajnodze należy przestrzegać środków ostrożności zawartych w tej instrukcji przed jazdą na hulajnodze elektrycznej. Używaj zatwierdzonych elementów bezpieczeństwa, takich jak kaski lub nakolanniki. Użytkowanie tego produktu jest przeznaczone jako osobisty pojazd do poruszania się w celu transportu pojedynczej osoby w miejscu publicznym lub prywatnym.

Rys. 2

Nie używaj pojazdu w deszczu.

Rys. 3

Z hulajnogi nie może korzystać jednocześnie więcej niż jedna osoba.

Rys. 4

Osoby poniżej 16 roku życia nie mogą używać tego produktu. Sprawdź aktualne zarządzenie gminne. Weź pod uwagę wskazania swojego ciała, zaleca się skonsultowanie się z lekarzem, jeśli cierpisz na jakikolwiek niekorzystny stan fizyczny lub zdrowotny, który może stwarzać zagrożenie dla Twojego bezpieczeństwa lub utrudnia prawidłowe użytkowanie hulajnogi elektrycznej.

Rys. 5

Maksymalna waga dozwolona: 100 kg

Maksymalna zalecana wysokość na użytkownika to: do 2m.

Rys. 6

Nie prowadź hulajnogi elektrycznej po spożyciu napojów alkoholowych, narkotyków lub leków, które mogą wpływać na prowadzenie pojazdów.

Rys. 7

Nie używaj telefonu ani nie słuchaj muzyki podczas jazdy na hulajnodze elektrycznej.

Rys. 8

Zwróć szczególną uwagę na jazdę po piasku, kałużach, błocie, lodzie, śniegu lub po schodach oraz gdy jest ciemno lub po mokrej nawierzchni. Nie dotykaj tarczy hamulcowej w warunkach słabego oświetlenia lub po użyciu, ponieważ może być gorąca.

Rys. 9

Nie używaj skutera w niebezpiecznych obszarach, w których mogą znajdować się łatwopalne lub wybuchowe substancje, płyny lub zanieczyszczenia.



Rys. 10

Ta hulajnoga elektryczna nie jest przeznaczona do jazdy po autostradach, autostradach ani drogach międzymiastowych. Zapoznaj się z obowiązującymi przepisami prawa w Twojej gminie na temat, gdzie można jeździć na hulajnogach elektrycznych.

Rys. 11

Nie umieszczaj ciężkich przedmiotów na kierownicy. Jakikolwiek ładunek przymocowany do kierownicy wpłynie na stabilność pojazdu.

Rys. 12

Unikaj wchodzenia i schodzenia po schodach ze skuterem.

Rys. 13

Zawsze jeźdź z obiema rękami na kierownicy.

Rys. 14

Nie jeździć na hulajnodze jedną stopą.

Rys. 15

Nie naciskaj pedału przyspieszenia, idąc obok skutera.

Rys. 16

Należy pamiętać, że droga hamowania będzie dłuższa w kałużach, mokrych nawierzchniach i/lub w mokrych warunkach pogodowych. Działanie hulajnogi elektrycznej jest przeznaczone do użytkowania na płaskich, równych i suchych powierzchniach.

Rys. 17

Zachowaj ostrożność z głową podczas przechodzenia pod zadaszonymi obszarami, takimi jak drzwi.

Rys. 18

Podczas jazdy z dużą prędkością nie obracaj gwałtownie kierownicy.

Rys. 19

Nie jeźdź szybko przez przeszkody tj. schody, krawężnie lub progi.

Rys. 20

Nie najeżdżaj kotem na przeszkody.

Rys. 21

UWAGA: do ładowania baterii należy używać wyłącznie zasilacza dostarczonego z urządzeniem, o numerze referencyjnym XVE053-4200150.

- **Ostrzeżenie** Przeprowadzaj regularne kontrole wizualne komponentów lub części podlegających zużyciu lub zmęczeniu, takich jak podwozie, widelec, opony, hamulce itp. Pomoże to wykryć pęknięcia lub uszkodzenia w obszarach o wysokim naprężeniu, które mogą wskazywać, że okres użytkowania komponentu został przekroczony i należy go wymienić. Przeprowadzaj okresową konserwację hulajnogi elektrycznej i jej elementów, aby przedłużyć jej żywotność. Okresowo sprawdzaj dokręcenie skręcanych elementów, zwłaszcza osi kół, układu składania, układu kierowniczego i hamulcowego.
- Skontaktuj się ze swoim dostawcą, aby mógł skierować Cię do odpowiedniej organizacji szkoleniowej.
- Unikaj obszarów o dużym natężeniu ruchu lub przepętnionych i staraj się mieć na uwadze drogę i prędkość, przestrzegając przepisów ruchu drogowego, przepisów dróg miejskich i najbardziej narażonych użytkowników.
- Poinformuj o swojej obecności, gdy zbliżasz się do pieszego lub rowerzysty oraz gdy nie jesteś widziany i/lub słyszany. Pamiętaj, aby przez obszary chronione przechodzić pieszo i w każdej sytuacji dbać o integralność fizyczną i innych. Wyeliminuj ostre krawędzie, które mogły powstać podczas użytkowania pojazdu.
- Nie modyfikuj użytkowania pojazdu. Ten pojazd nie jest przeznaczony do użytku akrobacyjnego.

## 2. CZĘŚCI I KOMPONENTY

Rys. 22

1. Gaz
2. Wyświetlacz
3. Hamulec z dzwonkiem
4. Zaciski
5. Kierownica
6. Przednie światło
7. Maszt
8. System składania
9. Przedni błotnik
10. Przednie koło/silnik
11. Podnózek
12. Tyłne światło
13. Tylny błotnik
14. Tylny hamulec
15. Stopka

Rys. 23

1. Światło

2. Tryb jazdy
3. Kontrola rejsu
4. Wskaźniki prędkości
5. Tryb konfiguracji
6. System blokady
7. Czujnik temperatury
8. Trip lub ODO
9. Dystans
10. Jednostki prędkości
11. Ostrzeżenie
12. Poziom baterii
13. Tryb pieszy
14. Hamulec z dzwonkiem
15. Przycisk funkcyjny
16. Przycisk zasilania
17. Gaz
18. Wyświetlacz

#### UWAGA:

Grafika tej instrukcji obsługi tak jak rysunki w niej zawarte, są schematyczną prezentacją i możliwe, że nie będą się zgadzały dokładnie wraz z produktem.

### 3. PRZED UŻYCIEM

- Ta hulajnoga ma opakowanie zaprojektowane w celu ochrony podczas transportu. Wymij hulajnogę z pudła i usuń wszystkie elementy opakowania. Oryginalne pudełko i inne elementy opakowania można przechowywać w bezpiecznym miejscu, aby zapobiec uszkodzeniu opakowania w przypadku konieczności transportu w przyszłości. Jeśli chcesz pozbyć się oryginalnego opakowania, pamiętaj o prawidłowym recyklingu wszystkich jego elementów.
- Upewnij się, że wszystkie części i komponenty są dotychczasowe i są w dobrym stanie. Jeśli brakuje jakiegokolwiek części lub jest ona w złym stanie, należy natychmiast skontaktować się z oficjalnym serwisem pomocy technicznej Cecotec.

#### Zawartość opakowania

Rys. 24

1. Hulajnoga elektryczna Bongo Serie D30
2. Ładowarka
3. 1 Klucz imbusowy
4. 1 zestaw śrub imbusowych
5. Ta instrukcja obsługi

## 4. MONTAŻ PRODUKTU

### Rozkładanie

1. Odtłącz wspornik mocujący i pociągnij za maszt do góry.
2. Podnieś maszt i ustaw dźwignię składania w pozycji zamkniętej, aby zablokować maszt w tej pozycji.
3. Ustaw hamulec kluczem Allen.

### Składanie. Rys. 25

1. Naciśnij niebieski zaczepek, aby zwolnić składaną dźwignię.
2. Otwórz zamknięcie.
3. Opuść zamknięcie a potem maszt.
4. Wyrównaj zaczepek zatrzasku z otworem we wsporniku mocującym.

### Montaż kierownicy

1. Podłącz męski kabel potężeniowy z kierownicy do żeńskiego kabla z masztu. Upewnij się, że port męski i port żeński są prawidłowo wyrównane.
2. Włóż kierownicę do górnej części masztu i przykręć ją.
3. Włóż uchwyt mobilne do kierownicy.

Uwaga:

Uważaj, aby nie uszkodzić kabla podczas tego procesu.

### Sprawdzanie śrub

Niektóre śruby hulajnogi elektrycznej mogą być poluzowane podczas dostawy. Niektóre śruby hulajnogi elektrycznej mogą być poluzowane podczas dostawy.

### Jak naładować hulajnogę elektryczną?

- Hulajnoga jest w pełni naładowana, gdy dioda LED na ładowarce zmieni kolor z czerwonego (ładowanie) na zielony (ładowanie ciągłe).
- Port ładowania znajduje się po lewej stronie dolnej części hulajnogi, chroniony gumową osłoną, która zapobiega przedostawaniu się brudu lub wody.
- Otwórz gumową osłonę portu ładowania.
- Podłącz ładowarkę do portu ładowania.
- Po zakończeniu ładowania załóż gumową nasadkę.

## 5. FUNKCJONOWANIE

### 5.1. Zapłon i jazda. Rys. 23

1. Naciśnij przycisk mocy przez 2 sek.
2. Wejź na podnóżek jedną nogą i odepchnij się drugą, aby rozpocząć ślizganie.

3. Postaw obie stopy na podnóżku.
4. Naciśnij gaz prawą ręką. Silnik elektryczny dostarczy moc, gdy prędkość skutera będzie równa lub większa niż 3 km/h.
5. Naciśnij gaz, aby zwiększyć prędkość.
6. Naciśnij hamulec, aby zatrzymać lub zwolnić.
7. Schodzić z hulajnogi możesz tylko wtedy, gdy będziesz przemieszczać się z bardzo małą prędkością.
8. Roztóż podpórkę (15, rys. 22), aby zaparkować hulajnogę elektryczną, gdy nie jest używana.

## 5.2 Tryby jazdy. Rys. 23

### Panel sterowania

#### **Przycisk zasilania:**

- Długie naciśnięcie: aby włączyć lub wyłączyć hulajnogę elektryczną.
  - Krótkie naciśnięcie: przełączanie między następującymi trybami:
1. Tryb PIESZY: wskaźnik trybu na ekranie pokaże idącą osobę. W tym trybie hulajnoga może osiągnąć prędkość 6 km/h. Podczas jazdy w tym trybie tylne światło będzie migać.
  2. Tryb CONFORT: W tym trybie skuter może osiągnąć prędkość 18 km/h.
  3. Tryb SPORT: wskaźnik trybu na ekranie pokaże białą literę „S”. W tym trybie hulajnoga może osiągnąć prędkość 25 km/h.

UWAGA: mierzone z wagą 80 kg, w pełni naładowanym akumulatorem, płaską powierzchnią, bez nachylenia, bez wiatru iw temperaturze otoczenia ok. 25°C.

#### **Przycisk funkcyjny:**

- Krótkie naciśnięcie: aby włączyć lub wyłączyć światła hulajnogi.
- Długie naciśnięcie (3 sekundy): wejście do menu konfiguracji.

## 5.3 Menu ustawień

- Po wejściu do menu konfiguracji naciśnij przycisk zasilania, aby przełączać między P0, P1, R0 i R1.
  - Naciśnij przycisk funkcyjny, aby przechodzić między różnymi funkcjami konfiguracyjnymi. Uzyskaj dostęp do żądanej funkcji, naciskając przycisk zasilania i przełączając między wartościami 0 a 1, naciskając przycisk funkcji. Wybierz daną konfigurację wciskając przycisk zasilania. Aby powrócić do ekranu początkowego, odczekaj kilka sekund bez naciskania żadnego przycisku. Różne funkcje konfiguracyjne to:
1. P0: jednostki miary: wybór km/h (0) lub mph (1). Prędkość można mierzyć w kilometrach na godzinę (0) lub milach na godzinę (1).
  2. P1: Miara odległości całkowitej podróży (ODO) lub aktualnej podróży (TRIP).

3. R0/R1: tryb tempomatu: aktywacja (1) i dezaktywacja (0) prędkości podróżnej. Przy włączonym trybie tempomatu utrzymuj tę samą prędkość przez 7 sekund, aby hulajnoga jechała stabilnie bez konieczności naciskania pedatu gazu. Aby wyłączyć tryb tempomatu, wciśnij pedał przyspieszenia lub hamulca.

#### 5.4 Używanie opon

- Aby zapewnić prawidłowe działanie hulajnogi elektrycznej, przed każdym użyciem upewnij się, że zawsze sprawdzasz i utrzymujesz prawidłowe ciśnienie w oponach.
- Optymalne ciśnienie w oponach wynosi 50 PSI / 3.4 bara / 344 kPa.
- Zalecamy przeprowadzanie okresowych kontroli, aby upewnić się, że ciśnienie utrzymuje się w zalecanych wartościach i uzyskać wydajną jazdę.
- W okresie użytkowania tego typu opon zaleca się stosowanie żeli termozgrzewalnych, aby zapobiec przebicim i zachować maksymalną efektywność i osiągi.

## 6. CZYSZCZENIE I KONSERWACJA

- Upewnij się, że produkt jest odłączony od gniazdka i wyłączony przed czyszczeniem lub oddaniem go do naprawy.
- Użyj miękkiej szmatki do czyszczenia zewnętrznej części hulajnogi elektrycznej.
- Do czyszczenia skutera elektrycznego nigdy nie używaj alkoholu, benzyny, nafty ani produktów żrących lub ściernych.
- Nigdy nie zanurzaj hulajnogi elektrycznej w wodzie lub innych płynach w celu jej czyszczenia, może to spowodować trwałe uszkodzenie części elektronicznych.
- Nie używaj wody pod ciśnieniem do czyszczenia skutera elektrycznego.
- Nie próbuj samodzielnie naprawiać hulajnogi elektrycznej. W przypadku uszkodzenia lub nieprawidłowego działania, skontaktuj się z Serwisem Pomocy Technicznej Cecotec.
- Nakrętki samogwintujące i inne elementy mocujące mogą stracić swoją skuteczność i mogą wymagać ponownej regulacji.

#### Tarcza hamulcowa

Musisz sprawdzić, czy tarcza hamulcowa jest w idealnym stanie, wyrównana z zaciskiem hamulcowym, aby ułatwić tę regulację, dołączamy klucz imbusowy, klocki hamulcowe są zużywalne i muszą zostać wymienione, gdy ich żywotność dobiegnie końca.

#### Przechowywanie

- Upewnij się, że hulajnoga elektryczna jest naładowana przed przechowywaniem jej przez dłuższy czas. Należy go ładować co najmniej raz w miesiącu.
- Ładuj go tylko wtedy, gdy temperatura otoczenia wynosi od 0 do 35°C i przechowuj w temperaturze od -10 do 35°C.
- Nie przechowuj hulajnogi na zewnątrz. Przechowuj go w suchym i bezpiecznym miejscu. W razie potrzeby przykryj go, aby chronić go przed brudem.

### Wymowanie bateri

W celu prawidłowego wyjęcia akumulatora w celu jego późniejszego recyklingu należy odkręcić śruby znajdujące się na dole, po przeciwnej stronie podnóżka hulajnowy.

## 7. KODY BŁĘDÓW

Jeśli hulajnoga elektryczna wyświetla którykolwiek z poniższych kodów błędów, nie należy podejmować prób samodzielnego demontażu ani naprawy hulajnowy elektrycznej. Naprawy przeprowadzane przez niedoświadczone osoby mogą spowodować obrażenia lub poważne awarie. Skontaktuj się z lokalnym sklepem, w którym dokonałeś zakupu lub z oficjalnym Serwisem Pomocy Technicznej Cecotec. Naprawę musi przeprowadzić autoryzowany technik, który może używać wyłącznie oryginalnych części zamiennych.

E0: Ochrona przed przegrzaniem

E1: Błąd silnika

E2: Błąd fazy silnika

E3: Błąd hamulca

E4: Błąd przepustnicy

E5: Zabezpieczenie przed niskim napięciem

E6: Błąd komunikacji między kontrolerem a wyświetlaczem

E7: Ochrona przed wysokim napięciem

E8: Sygnał napędu silnika

E9: Usterka utknięcia silnika

## 8. SPECYFIKACJA TECHNICZNA

Referencja	07325	
Produkt	Hulajnoga elektryczna Bongo Serie D30 XL	
Charakterystyka	Jednostki do pomiaru	Specyfikacje
Wymiary	Składany	112,3x57,15x54,5 cm
	Rozłożony	112,3x57,15x112,5 cm (1)
Waga	Waga skutera elektrycznego	16,9 kg

Wymagania dotyczące użytkownika	Maksymalna waga	100 kg
	Wysokość min-maks.	100-200 cm
	Zakres wieku	> 16 lat (2)
Specyfikacja techniczna	Czas pracy	Do 30km (3)
	Maks prędkość	25 km/h
	Pochylenie max.	12°
	Temperatura robocza	-10°/40°C
	Temperatura przechowywania	10°C - 25°C
	Typ ochrony IP	IPX4
Silnik	Maksymalna moc	650 W
	Moc nominalna	350 W
Bateria	typ-model	Li-Ion 10INR19/66-3
	Czas ładowania	5 - 6 horas
	Pojemność	7.5 Ah
	Napięcie normalne	36V
	Napięcie ładowania Maks.	42 V
	Maksymalny prąd Załaduj	3 A
Opony	Opona	10"
Ładowarka	Model	CP4215
	Wejście	100-240 V 50/60 Hz 3 A
	Wyjście	42V DC, 1.5A
	Ochrona	IP 20; T= 0- 40°C; Class II
Tryby jazdy i autonomia (4)	PIESZY	41 km
	CONFORT	30 km
	SPORT	24 km



- (1) Wysokość od ziemi do szczytu kierownicy.  
 (2) Sprawdź aktualne zarządzenie regionalne.  
 (3) Autonomia mierzona z wagą 80 kg, w pełni naładowanym akumulatorem, w trybie CONFORT na płaskiej powierzchni, bez wiatru i w temperaturze otoczenia ok. 25°C.  
 (4) Zmierzono przy masie 80 kg, w pełni naładowanym akumulatorze, płaskiej powierzchni, bez nachylenia, bez wiatru i w temperaturze otoczenia ok. 25°C.  
 Sumaryczna wartość drgań narażonych w układzie ręka-ramię nie przekracza 2,5 m/s<sup>2</sup>.  
 Przyspieszenie ważone, któremu poddawane jest całe ciało, nie przekracza 0,5 m/s<sup>2</sup>.  
 Poziom ciśnienia akustycznego emisji ważony A na stanowiskach pracy jest mniejszy lub równy 70 dB.

Specyfikacje techniczne mogą ulec zmianie bez wcześniejszego powiadomienia w celu poprawy jakości produktu.

Wyprodukowano w Chinach | Zaprojektowano w Hiszpanii

## 9. RECYKLING URZĄDZEŃ ELEKTRYCZNYCH I ELEKTRONICZNYCH



Ten symbol oznacza, że zgodnie z obowiązującymi przepisami produkt i/lub baterię należy utylizować oddzielnie od odpadów domowych. Kiedy ten produkt osiągnie koniec okresu użytkowania, należy wyjąć baterie/akumulatory i przekazać go do punktu zbiórki wyznaczonego przez władze lokalne.



W celu uzyskania szczegółowych informacji na temat najodpowiedniejszego sposobu utylizacji sprzętu elektrycznego i elektronicznego i/lub odpowiednich baterii konsument powinien skontaktować się z lokalnymi władzami. Przestrzeżenie powyższych wytycznych pomoże chronić środowisko.

## 10. GWARANCJA I SERWIS TECHNICZNY

Cecotec odpowie użytkownikowi lub konsumentowi końcowemu za wszelkie niezgodności występujące w momencie dostawy produktu na warunkach i terminach określonych w obowiązujących przepisach.

Zaleca się, aby naprawy były przeprowadzane przez wyspecjalizowany personel.

Jeśli wykryjesz incydent z produktem lub masz jakiegokolwiek pytania, skontaktuj się z oficjalnym Serwisem Pomocy Technicznej Cecotec pod numerem telefonu +34 96 321 07 28.

## 11. COPYRIGHT

Prawa własności intelektualnej do tekstów tej instrukcji obsługi należą do CECOTEC INNOVACIONES, S.L. Wszelkie prawa zastrzeżone. Treść niniejszej publikacji nie może być w całości ani w części reprodukowana, przechowywana w systemie wyszukiwania, przekazywana lub rozpowszechniana w jakikolwiek sposób (elektroniczny, mechaniczny, fotokopiowany, nagrywany lub podobny) bez uprzedniej zgody CECOTEC INNOVACIONES, SL

## 12. DEKLARACJA ZGODNOŚCI

PRODUCENT CECOTEC INNOVACIONES, S.L.

ADRES: C/ Pinadeta S/N, 46930, Quart de Poblet, Valencia (Espania).

OPIS: Hulajnoga elektryczna

IDENTYFIKACJA PRODUKTU: Bongo Serie D30 XL

FUNKCJA: Pojazd elektryczny z silnikiem

MODELO: 07325

Zaświadcza, że opisany produkt został zaprojektowany, wyprodukowany i przetestowany oraz spełnia wszystkie obowiązujące przepisy.

STOSOWANE DYREKTYWY UE:

Dyrektywa 2006/42/CE dotycząca maszyn.

Dyrektywa 2011/65/UE i Dyrektywa Delegowana 2015/863 w sprawie ograniczeń w stosowaniu niektórych niebezpiecznych substancji w sprzęcie elektrycznym i elektronicznym.

Dyrektywa 2014/53/UE w sprawie harmonizacji ustawodawstw państw członkowskich dotyczących wprowadzania do obrotu urządzeń radioelektrycznych.

STOSOWANE NORMY ZHARMONIZOWANE:

- EN 60335-1:2012+A11:2014+A13:2017+A1:2019+A14:2019+A2:2019+A15:2021
- EN 62233:2008
- EN 17128:2020
- EN ISO 12100:2010
- EN 61000-6-3:2007 +A1:2011 +AC:2012
- EN IEC 61000-6-1:2019
- EN IEC 61000-3-2:2019 + A1:2021
- EN 61000-3-3:2013+A2:2021
- EN 62321:2009

## 1. UPOZORNĚNÍ

Obr. 1

Před jízdou na elektrické koloběžce si musíte přečíst a dodržovat bezpečnostní opatření uvedená v této příručce. Používejte homologované bezpečnostní prvky- jako jsou přilby a chrániče. Použití tohoto produktu je určeno jako osobní vozidlo pro přepravu jedné osoby na veřejném nebo soukromém místě.

Obr. 2

Koloběžku nepoužívejte za deště.

Obr. 3

Elektrickou koloběžku nemůže používat více než jedna osoba najednou.

Obr. 4

Osoby mladší 16 let nesmějí tento výrobek používat. Podívejte se na aktuální obecní vyhlášku. Berte v úvahu indikace svého těla, doporučuje se, abyste se poradili se svým lékařem, pokud trpíte jakýmkoli nepříznivým fyzickým nebo zdravotním stavem, který může ohrozit vaši bezpečnost, nebo který ztěžuje správné používání elektrokoloběžky.

Obr. 5

Maximální dovolená váha: 100 kg.

Maximální doporučená výška uživatele: až 2 metry.

Obr. 6

Neřidte elektrickou koloběžku, pokud jste požíli alkoholické nápoje, drogy nebo léky, které nejsou slučitelné s řízením.

Obr. 7

Při jízdě na elektrickém skútru nepoužívejte telefon ani neposlouchejte hudbu.

Obr. 8

Věnujte zvýšenou pozornost řízení pokud se objeví písek, kaluže, bahno, led, sníh nebo schody anebo pokud je tma nebo je povrch mokrá. Nedotýkejte se brzdového kotouče za špatných světelných podmínek nebo po použití, protože může být horký.

Obr. 9

Elektrickou koloběžku nepoužívejte v nebezpečných oblastech, kde se mohou vyskytovat hořlavé nebo výbušné látky, kapaliny nebo nečistoty.

## ČEŠTINA

Obr. 10

Tato elektrická koloběžka není určena k jízdě na dálnicích, dálnicích nebo meziměstských silnicích. Zjistěte si aktuální právní předpisy ve vaší obci, kde je možné elektrické koloběžky používat.

Obr. 11

Nevěšte na řídítka těžké předměty. Jakýkoli náklad připevněný na řídítka ovlivní stabilitu vozidla.

Obr. 12

Vyhnete se na koloběžce schodům v obou směrech.

Obr. 13

Držte řídítka vždy oběma rukama.

Obr. 14

Nejezděte na elektrické koloběžce jen s jednou nohou na nášlapu.

Obr. 15

Netiskněte akcelerátor, pokud jdete vedle elektrické koloběžky.

Obr. 16

Vezměte prosím na vědomí, že brzdná dráha bude delší v kalužích, na mokrému povrchu a/nebo ve vlhkém počasí. Provoz elektrokoloběžky je určen pro použití na rovném, rovném a suchém povrchu.

Obr. 17

Dávejte pozor na hlavu, pokud vjíždíte pod střechu nebo do dveří.

Obr. 18

Pokud jedete rychle, neotáčejte rychle řídítka do stran.

Obr. 19

Nenajíždějte ve velké rychlosti na překážky, jako jsou schody nebo obrubníky.

Obr. 20

Nevrážejte koly do překážek.

Obr. 21

Nedotýkejte se motoru bezprostředně po jízdě, může být horký.

- **UPOZORNĚNÍ!** Provádějte pravidelné vizuální kontroly součástí nebo dílů podléhajících opotřebení nebo únavě, jako je podvozek, vidlice, pneumatiky, brzdy atd. To vám pomůže odhalit praskliny nebo poškození ve vysoce namáhaných oblastech, které mohou naznačovat, že životnost součásti byla překročena a měla by být vyměněna. Provádějte pravidelnou údržbu elektrického skútru a jeho součástí, abyste prodloužili jeho životnost. Pravidelně kontrolujte utažení šroubových prvků, zejména os kol, systému skládání, systému řízení a brzdového systému.
- Navštivte svého dodavatele, aby vás mohl odkázat na vhodnou školicí organizaci.
- Vyhýbejte se místům s hustým provozem nebo přeplněným silničním provozem, předvídejte svou cestu a rychlost a respektujte pravidla silničního provozu, pravidla chodníku a jeho nejzranitelnější účastníky.
- Upozorněte na svou přítomnost, když se blížíte k chodci nebo cyklistovi a když nejste vidět a/nebo slyšet. Nezapomeňte přecházet chráněné oblasti pěšky a v každé situaci dávejte pozor na sebe i ostatní. Odstraňte všechny ostré hrany, které mohly vzniknout při používání vozidla.
- Neměňte způsob použití vozidla. Toto vozidlo není určeno pro akrobatické použití.

## 2. ČÁSTI A SLOŽENÍ

Obr. 22

16. Akcelerátor
17. Display
18. Brzda se zvonkem
19. Manžety
20. Řídítka
21. Přední světlo
22. Stožár
23. Systém skládání
24. Přední blatník
25. Přední kolo/motor
26. Opěrka nohou
27. Zadní světlo
28. Zadní blatník
29. Zadní brzdový kotouč
30. Stojan

Obr. 23

1. Světlo
2. Jízdní režim
3. Tempomat

## ČEŠTINA

4. Ukazatel rychlosti
5. Konfigurační režim
6. Systém blokování
7. Senzor teploty
8. Trip a ODO
9. Vzdálenost
10. Jednotky rychlosti
11. Warning
12. Stav baterie
13. Pěší režim
14. Brzda se zvonkem
15. Tlačítko funkce
16. Regulátor síly
17. Akcelerátor
18. Obrazovka

### POZNÁMKA:

Grafika v této příručce je schematickým znázorněním a nemusí přesně odpovídat výrobku.

## 3. PŘED POUŽITÍM

- Tato koloběžka má obal určený k ochraně při přepravě. Vyjměte skútr z krabice a odstraňte veškerý obalový materiál. Originální krabici a další obalové položky můžete uschovat na bezpečném místě, aby nedošlo k poškození obalu pro případ, že byste jej v budoucnu potřebovali přepravit. Pokud chcete obaly vyhodit, ujistěte se, že se jich zbavíte správným způsobem.
- Ujistěte se, že všechny díly a součásti jsou zahrnuty a v dobrém stavu. Pokud některý z nich chybí nebo není v dobrém stavu, neprodleně kontaktujte oficiální technický servis Cecotec.

### Obsah krabice

Obr. 24

1. Elektrická koloběžka Bongo Serie D30
2. Nabíječka
3. 1 imbus klíč
4. 1 sada imbusových šroubů
5. tento návod k použití

## 4. MONTÁŽ PRODUKTU

### Rozložení

1. Oddělte přídržnou konzolu a vytáhněte ji za krk.
2. Podnieś maszt i ustaw dźwignię składania w pozycji zamkniętej, aby zablokować maszt w tej pozycji.
3. Seřídte brzdu pomocí imbus klíče.

### Složení. Obr. 25

1. Stisknutím modrého jazýčku uvolněte skládací páku.
2. Otevřete sklopnou páčku.
3. Spusťte sklopnou páku a poté tyč řídítek.
4. Vyrovnajte háček západky s otvorem v přídržné konzole.

### Montáž řídítek

1. Připojte samčí propojovací kabel z řídítek k samici kabelu ze stožáru. Ujistěte se, že jsou samčí a samičí port správně zarovnané.
2. Vložte řídítka do horní části stěžně a přišroubujte je.
3. Włóż wsparcie mobilne do kierownicy.

Pozor:

Dávejte pozor, abyste během procesu nepoškodili kabel.

### Kontrola šroubů

Některé šrouby elektrického skútru mohou být během dodávky uvolněné. Před provozováním elektrického skútru zkontrolujte všechny šrouby a utáhněte je.

### Nabíjení elektrické koloběžky

- Koloběžka je plně nabitá, když se LED kontrolka na nabíječe změní z červené (nabíjení) na zelenou (nepřetržité nabíjení).
- Nabíjecí port je umístěn na levé straně spodní části koloběžky, chráněný gumovým krytem proti vniknutí nečistot nebo vody.
- Otevřete gumovou krytku nabíjecího portu.
- Připojte nabíječku do nabíjecího portu.
- Po dokončení nabíjení nasadte zpět gumovou krytku.

## 5. FUNGOVÁNÍ

### 5.1. Zapalování a jízda. Obr. 23

1. Stiskněte tlačítko napájení na 2 sekundy.
2. Jednou nohou stoupněte na opěrku nohou a druhou odtlačte, abyste začali klouzat.

## ČEŠTINA

3. Položte obě nohy na opěrku nohou.
4. Pravou rukou stiskněte páčku zrychlení. Elektromotor bude dodávat výkon, když je rychlost skútru rovna nebo vyšší než 3 km/h.
5. Stiskněte akceleračtor pro zvýšení rychlosti.
6. Stiskněte brzdu pro zastavení nebo zpomalení.
7. Sestupte z koloběžky, pouze pokud jedete velmi nízkou rychlostí nebo když jste zastaveni.
8. Vyklopte stojánek (15, obr. 22), abyste mohli svůj elektrický skútr zaparkovat, když jej nepoužíváte.

### 5.2 Jízdní režimy.Obr. 23

#### Kontrolní panel

##### Tlačítko napájení:

- Dlouhé stisknutí: pro zapnutí nebo vypnutí elektrického skútru.
  - Krátké stisknutí: pro přepínání mezi následujícími režimy
1. Režim PEDESTRIAN: indikátor režimu na obrazovce bude ukazovat jdoucí osobu. V tomto režimu může skútr dosáhnout rychlosti 6 km/h. Při jízdě v tomto režimu bude zadní světlo blikat.
  2. Režim CONFORT: v tomto režimu může koloběžka dosáhnout rychlosti 18 km/h.
  3. Režim SPORT: indikátor režimu na obrazovce zobrazí bílé „S“. V tomto režimu může skútr dosáhnout rychlosti 25 km/h.

POZNÁMKA: měřeno s hmotností 80 kg, plně nabitou baterií, rovným povrchem, bez sklonu, bez větru a při okolní teplotě cca 25°C.

##### Funkční tlačítko:

- Krátké stisknutí: pro zapnutí nebo vypnutí osvětlení skútru.
- Dlouhé stisknutí (3 sekundy): pro vstup do konfiguračního menu.

### 5.3 Nabídka Konfigurace

- Jakmile jste v konfigurační nabídce, stiskněte tlačítko napájení pro změnu mezi P0, P1, R0 a R1.
  - Stisknutím funkčního tlačítka můžete procházet mezi různými konfiguračními funkcemi. Požadovanou funkci otevřete stisknutím tlačítka napájení a přepínejte mezi hodnotou 0 a 1 stisknutím tlačítka funkce. Stisknutím tlačítka napájení vyberte požadované nastavení. Chcete-li se vrátit k výchozímu zobrazení, počkejte několik sekund bez stisknutí jakéhokoliv tlačítka. Různé funkce konfigurace jsou:
1. P0: jednotky měření: výběr km/h (0) nebo mph (1). Rychlost lze měřit v kilometrech za hodinu (0) nebo mílích za hodinu (1).



2. P1: měření vzdálenosti celkové jízdy (ODO) nebo aktuální jízdy (TRIP).
3. R0/R1: tempomat: aktivace (1) a deaktivace (0) regulované rychlosti. Při zapnutém cestovním režimu držte stejnou rychlost po dobu 7 sekund, aby skútr jel plynule touto rychlostí, aniž byste museli šlápnout na plyn. Chcete-li deaktivovat tempomat, sešlápněte plyn nebo brzdu.

#### 5.4 Použití pneumatik

- Pro správnou funkci elektrokoloběžky před každým použitím vždy zkontrolujte a udržujte správný tlak v pneumatikách.
- Optimální tlak v pneumatikách je 50 PSI / 3,4 bar / 344 kPa.
- Optimální tlak v pneumatikách je 30 PSI / 2,1 bar / 210 kPa.
- Během životnosti těchto pneumatik se doporučuje používat tepelně těsnící gely, abyste zabránili píchnutí a udrželi efektivitu a výdrž na maximum.

## 6. ČIŠTĚNÍ A ÚDRŽBA

- Před čištěním nebo údržbou se ujistěte, že je výrobek odpojen od elektrické sítě a vypnut.
- K čištění vnější části elektrické koloběžky použijte měkký hadřík.
- K čištění elektrické koloběžky nikdy nepoužívejte alkohol, benzín, parafín, žíravé nebo abrazivní prostředky.
- Elektrickou koloběžku nikdy neponořujte do vody nebo jiných tekutin, abyste ji vyčistili, protože by mohlo dojít k trvalému poškození elektronických částí.
- K čištění elektrického skútru nepoužívejte tlakovou vodu.
- Nepokoušejte se opravit elektrickou koloběžku vlastními silami. V případě zjištění jakékoli anomálie nebo havárie kontaktujte Asistenční technický servis Cecotec.
- Samořezné matice a další spojovací prvky mohou ztratit svou účinnost a může být nutné je znovu nastavit.

#### Brzdový kotouč

Musíte zkontrolovat, zda je brzdový kotouč v perfektním stavu, zarovnaný s brzdovým třmenem, pro usnadnění tohoto seřízení přibalíme imbusový klíč, brzdové destičky jsou spotřební a musí být vyměněny, když jejich životnost skončí.

#### Uskladnění

- Před dlouhodobým uskladněním elektrické koloběžky se ujistěte, že je nabitá. Nabíjejte ji alespoň jednou za měsíc.
- Nabíjejte je pouze při okolní teplotě mezi 0 a 35 °C a skladujte je při teplotě mezi -10 a 35 °C.
- Elektrickou koloběžku neskladujte venku. Uskladněte ji na suchém a bezpečném místě. Pokud je to nezbytné, přikryjte ji, abyste ji ochránili.

### Vyjmutí baterie

Pro správné vyjmutí baterie pro její následnou recyklaci musíte odstranit šrouby umístěné ve spodní části, na opačné straně stupačky koloběžky.

## 7. KÓDY CHYBY

Pokud elektrokoloběžka zobrazuje některý z následujících chybových kódů, neměli byste se pokoušet elektrokoloběžku sami rozebírat nebo opravovat. Opravy prováděné nezkušenými osobami mohou vést ke zranění nebo vážným poruchám. Obratě se na místní obchod, kde jste provedli nákup, nebo na oficiální službu technické pomoci Cecotec. Opravu musí provádět autorizovaný technik a musí být použity pouze originální náhradní díly.

- E0: Ochrana proti přehřátí
- E1: Porucha motoru
- E2: Porucha fáze motoru
- E3: Selhání brzdy
- E4: Porucha plynu
- E5: Ochrana proti nízkému napětí
- E6: Chyba komunikace mezi ovladačem a displejem
- E7: Ochrana před vysokým napětím
- E8: Signál pohonu motoru
- E9: Chyba zhasnutí motoru

## 8. TECHNICKÉ SPECIFIKACE

Reference	07325	
Produkt	Elektrická koloběžka Bongo Serie D30 XL	
Charakteristiky	Měřené jednotky	Specifikace
Rozměry	Složená	112,3x57,15x54,5 cm
	Rozložená	112,3x57,15x112,5 cm (1)
Hmotnost	Hmotnost elektrické koloběžky	16,9 kg
Požadavky na použití	Maximální hmotnost	100 Kg
	Výška min-max.	100-200 cm
	Věkové rozmezí	> 16 let (2)

Technické specifikace	Autonomie	Až 30 km (3)
	Max rychlost	25 km/h
	Max. sklon	12°
	Teplota fungování	-10°/40°C
	Teplota uschování	10°C - 25°C
	Třída ochrany IP	IPX4
Motor	Maximální výkon	650 W
	Nominální výkon	350 W
Baterie	typ-model	Li-Ion 10INR19/66-3
	Čas nabíjení	5 - 6 hodin
	Kapacita	7.5 Ah
	Nominální napětí	36V
	Nabíjecí napětí Max.	42 V
	Maximální proud zatížení	3 A
pneumatiky	Pneumatika	10"
Nabíječka	Model	CP4215
	Vstup	100-240 V 50/60 Hz 3 A
	Výstup	42V DC, 1.5A
	Ochrana	IP 20; T = 0-40 °C; třída II
Jízdní režimy a autonomie (4)	PĚŠÍ	41 km
	CONFORT	30 km
	SPORT	24 km

(1) Výška od země k vrcholu řídítek.

(2) Zkontrolujte si aktuální obecní vyhlášku.

(3) Autonomie měřena s hmotností 80 kg, plně nabitou baterií, v CONFORT režimu na rovném povrchu, bez větru a při okolní teplotě cca 25°C.

(4) Měřeno s hmotností 80 kg, plně nabitou baterií, rovným povrchem, bez sklonu, bez větru a s okolní teplotou cca 25°C.

## ČEŠTINA

Celková hodnota vibrací vystavených v systému ruka-paže nepřesahuje 2,5 m/s<sup>2</sup>.

Vážené zrychlení, kterému je vystaveno celé těleso, nepřesahuje 0,5 m/s<sup>2</sup>.

Hladina A-váženého emisního akustického tlaku na pracovních stanicích je menší nebo rovna 70 dB.

Technické specifikace se mohou změnit bez předchozího upozornění za účelem zlepšení kvality produktu.

Vyrobeno v Číně | Navrženo ve Španělsku

## 9. RECYKLACE ELEKTRICKÝCH A ELEKTRONICKÝCH ZAŘÍZENÍ



Tento symbol označuje, že podle platných předpisů musí být výrobek a/nebo baterie likvidovány odděleně od domovního odpadu. Po skončení životnosti tohoto výrobku byste měli baterie/akumulátory vyjmout a odnést na sběrné místo určené místními úřady.



Pro podrobné informace o nejvhodnějším způsobu likvidace elektrického a elektronického zařízení a/nebo odpovídajících baterií by měl spotřebitel kontaktovat místní úřady

Dodržování výše uvedených pokynů přispěje k ochraně životního prostředí.

## 10. ZÁRUKA A TECHNICKÝ SERVIS

Společnost Cecotec odpovídá konečnému uživateli nebo spotřebiteli za jakýkoli nesoulad, který existuje v době dodání výrobku za podmínek a ve lhůtách stanovených platnými předpisy. Doporučuje se, aby opravy prováděl kvalifikovaný personál.

Pokud zjistíte problém s výrobkem nebo máte jakékoli dotazy, obraťte se na oficiální technickou podporu společnosti Cecotec na čísle +34 96 321 07 28.

## 11. COPYRIGHT

Práva duševního vlastnictví k textům v této příručce patří společnosti CECOTEC INNOVACIONES, S.L. Všechna práva jsou vyhrazena. Obsah této publikace nesmí být, zčásti nebo jako celek, reprodukován, ukládán do systému obnovy, přenášen nebo distribuován žádnými prostředky (elektronicky, mechanicky, fotokopírováním, nahráváním nebo podobným způsobem) bez předchozího souhlasu společnosti CECOTEC INNOVACIONES, S.L.

## 12. PROHLÁŠENÍ O SHODĚ

VÝROBCE: CECOTEC INNOVACIONES S.L

ADRESA: C/ Pinadeta S/N, 46930, Quart de Poblet, Valencia (Španělsko).

POPIS: Elektrická koloběžka

IDENTIFIKACE PŘÍSTROJE: Bongo Serie D30 XL

FUNKCE: Elektrické vozidlo s motorem

MODEL: 07325

Certifikuje, že popsaný výrobek byl navržen, vyroben a vyzkoušen a splňuje všechna platná ustanovení.

IMPLEMENTOVANÉ SMĚRNICE EU:

Směrnice o strojních zařízeních 2006/42/ES.

Směrnice 2011/65/EU a směrnice v přenesené pravomoci 2015/863 o omezení používání některých nebezpečných látek v elektrických a elektronických zařízeních.

Směrnice 2014/53/EU o harmonizaci právních předpisů členských států o uvádění radioelektrických zařízení na trh.

POUŽITÉ HARMONIZOVANÉ NORMY:

- EN 60335-1:2012+A1:2014+A13:2017+A1:2019+A14:2019+A2:2019+A15:2021
- EN 62233:2008
- EN 17128:2020
- EN ISO 12100:2010
- EN 61000-6-3:2007 +A1:2011 +AC:2012
- EN IEC 61000-6-1:2019
- EN IEC 61000-3-2:2019 + A1:2021
- EN 61000-3-3:2013+A2:2021
- EN 62321:2009

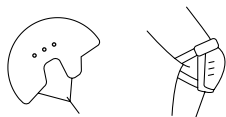

Fig./Img./Abb./Afb./ Rys. 1



Fig./Img./Abb./Afb./ Rys. 2

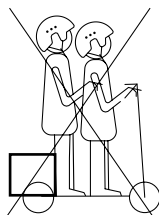

Fig./Img./Abb./Afb./ Rys. 3

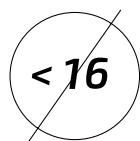

Fig./Img./Abb./Afb./ Rys. 4

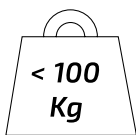

Fig./Img./Abb./Afb./ Rys. 5

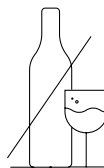

Fig./Img./Abb./Afb./ Rys. 6

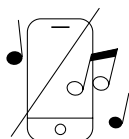

Fig./Img./Abb./Afb./ Rys. 7

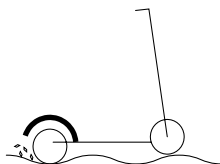

Fig./Img./Abb./Afb./ Rys. 8



Fig./Img./Abb./Afb./ Rys. 9

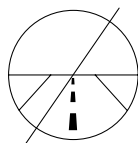

Fig./Img./Abb./Afb./ Rys. 10

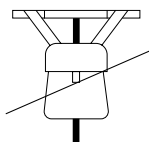

Fig./Img./Abb./Afb./ Rys. 11

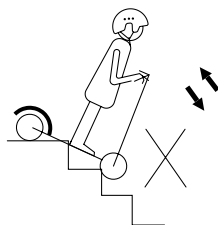

Fig./Img./Abb./Afb./ Rys. 12

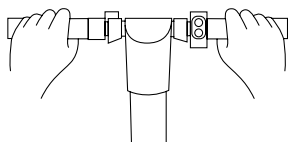

Fig./Img./Abb./Afb./ Rys. 13

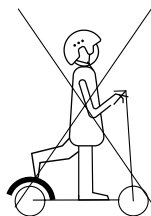

Fig./Img./Abb./Afb./ Rys. 14

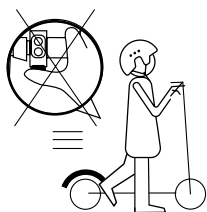

Fig./Img./Abb./Afb./ Rys. 15



Fig./Img./Abb./Afb./ Rys. 16

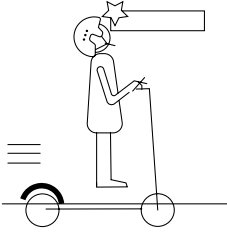

Fig./Img./Abb./Afb./ Rys. 17

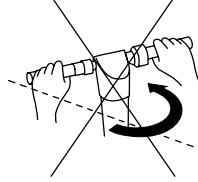

Fig./Img./Abb./Afb./ Rys. 18

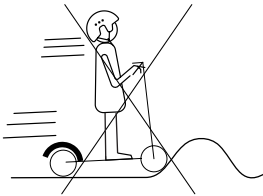

Fig./Img./Abb./Afb./ Rys. 19

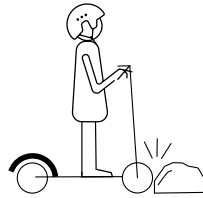

Fig./Img./Abb./Afb./ Rys. 20

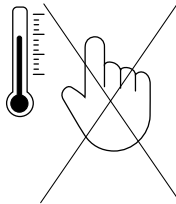

Fig./Img./Abb./Afb./ Rys. 21



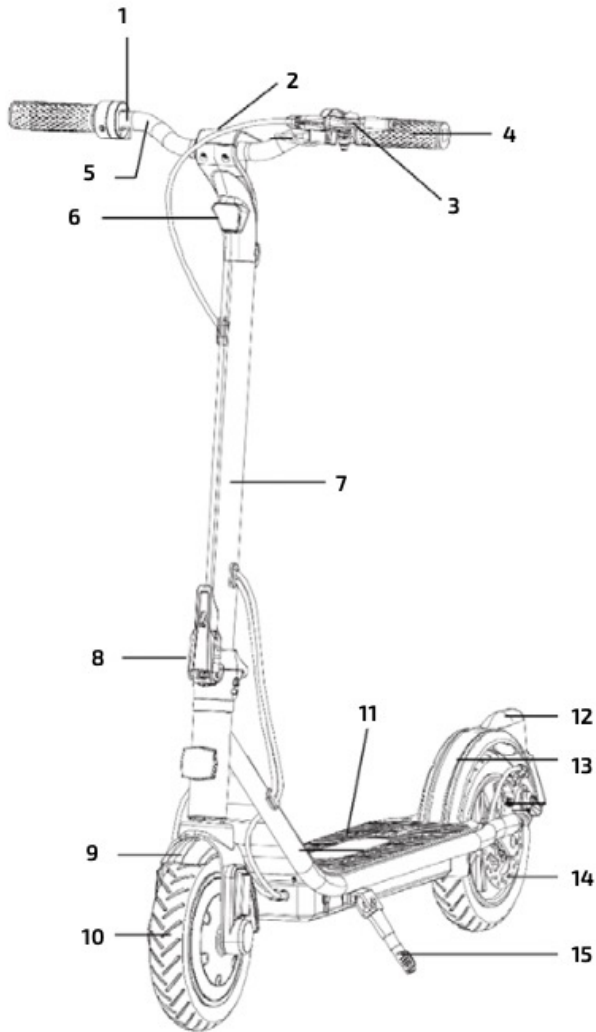

Fig./Img./Abb./Afb./ Rys. 22

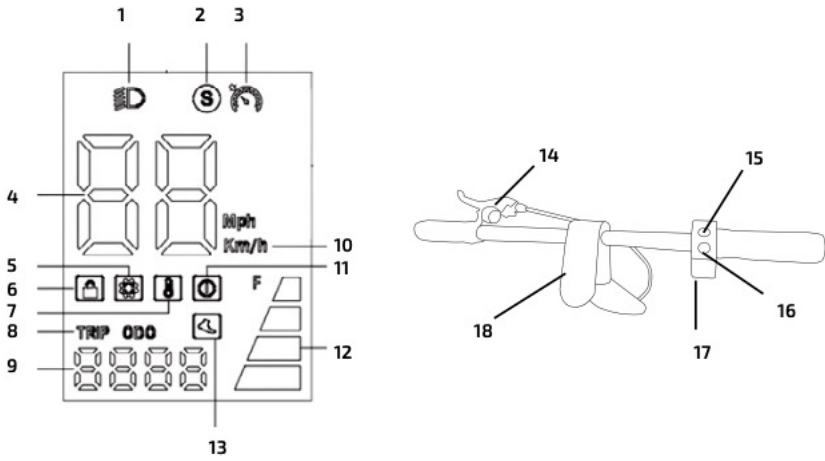

Fig./Img./Abb./Afb./ Rys. 23

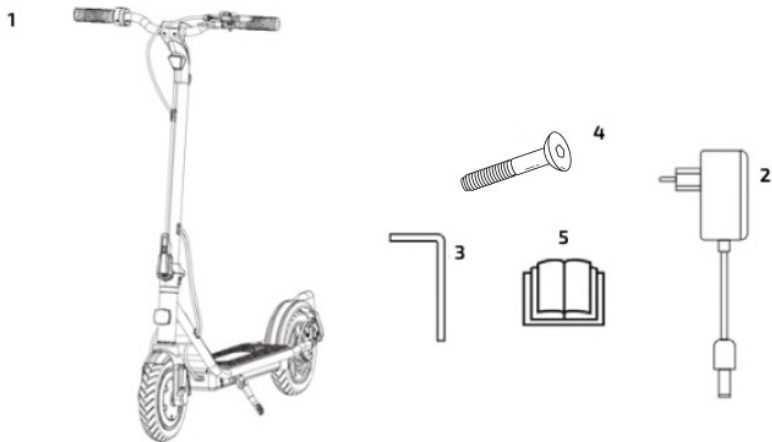

Fig./Img./Abb./Afb./ Rys. 24

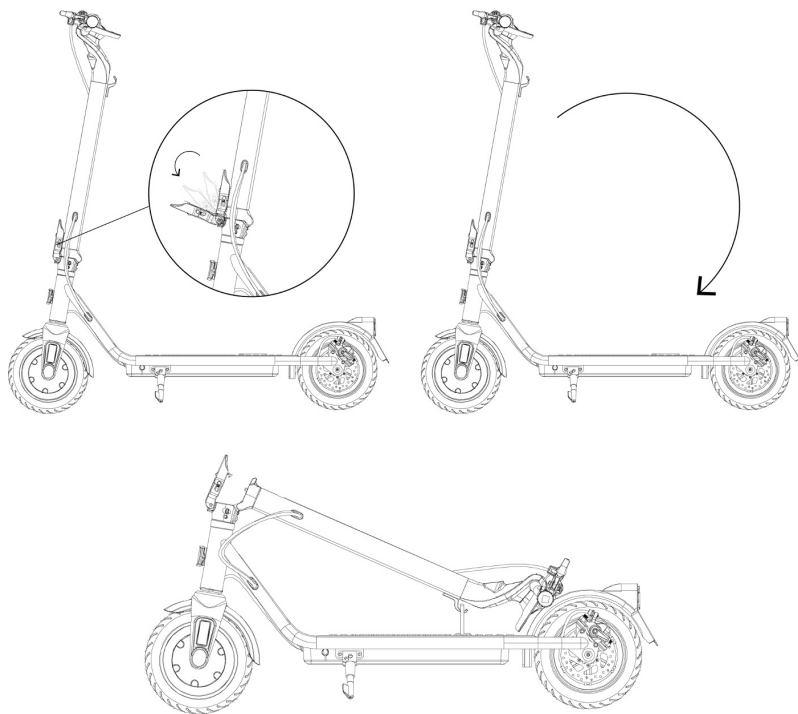

Fig./Img./Abb./Afb./Rys. 25

[www.cecotec.es](http://www.cecotec.es)

Cecotec Innovaciones S.L.  
C/ de la Pinadeta s/n, 46930  
Quart de Poblet, Valencia (Spain)  
AP02230426