

# cecotec

## BONGO SERIE X45 SPORT CONNECTED

Patinete eléctrico/Electric scooter



# bongo

Manual de instrucciones  
Instruction manual  
Manuel d'instructions  
Bedienungsanleitung  
Manuale di istruzioni  
Manual de instruções  
Instructiehandleiding  
Instrukcja obsługi  
Návod k použití

Instrucciones de seguridad	4
Safety instructions	8
Instructions de sécurité	13
Sicherheitshinweise	18
Istruzioni di sicurezza	23
Instruções de segurança	28
Veiligheidsinstructies	32
Instrukcje bezpieczeństwa	37
Bezpečnostní pokyny	42

## ÍNDICE

1. Advertencias	47
2. Piezas y componentes	49
3. Antes de usar	50
4. Funcionamiento	51
5. Limpieza y mantenimiento	53
6. Resolución de problemas	54
7. Especificaciones técnicas	55
8. Reciclaje de aparatos eléctricos y electrónicos	56
9. Garantía y SAT	57
10. Copyright	57
11. Declaración de conformidad	57

## INDEX

1. Warnings	59
2. Parts and components	61
3. Before use	62
4. Operation	63
5. Cleaning and maintenance	65
6. Troubleshooting	66
7. Technical specifications	66
8. Disposal of old electrical and electronic appliances	68
9. Technical support and warranty	68
10. Copyright	68
11. Declaration of conformity	69

## SOMMAIRE

1. Avertissements	70
2. Pièces et composants	72
3. Avant utilisation	73
4. Fonctionnement	74
5. Nettoyage et entretien	76
6. Résolution de problèmes	77
7. Spécifications techniques	78
8. Recyclage des équipements électriques et électroniques	79
9. Garantie et SAV	80
10. Copyright	80
11. Déclaration de conformité	80

## INHALT

1. Warnungen	82
2. Teile und Komponenten	84
3. Vor dem Gebrauch	85
4. Bedienung	86
5. Reinigung und Wartung	88
6. Problembeseitigung	89
7. Technische Spezifikationen	90
8. Recycling von Elektro- und Elektronikgeräten	92
9. Garantie und Kundendienst	92
10. Copyright	92
11. Konformitätserklärung	92

## INDICE

1. Avvertenze	94
2. Parti e componenti	96
3. Prima dell'uso	97
4. Funzionamento	98
5. Pulizia e manutenzione	100
6. Risoluzione dei problemi	101
7. Specifiche tecniche	101
8. Riciclaggio di apparecchiature elettriche ed elettroniche	103
9. Garanzia e supporto tecnico	103
10. Copyright	104
11. Dichiarazione di conformità	104

## ÍNDICE

1. Aviso	105
2. Peças e componentes	107
3. Antes de usar	108
4. Funcionamento	109
5. Limpeza e manutenção	111
6. Resolução de problemas	112
7. Especificações técnicas	112
8. Reciclagem de produtos elétricos e eletrônicos	114
9. Garantia e SAT	114
10. Copyright	115
11. Declaração de conformidade	115

## INHOUD

1. Waarschuwingen	116
2. Onderdelen en componenten	118
3. Voor u de weegschaal gebruikt	119
4. Werking	120
5. Schoonmaak en onderhoud	122
6. Probleemoplossing	123
7. Technische specificaties	123
8. Recycling van elektrische en elektronische apparatuur	125

9. Garantie en technische ondersteuning	125
10. Copyright	126
11. Verklaring van overeenstemming	126

## SPIS TREŚCI

1. Ostrzeżenia	128
4. Funkcjonowanie	130
2. Części i komponenty	131
3. Przed użyciem	132
5. Czyszczenie i konserwacja	134
6. Rozwiązywanie problemów	135
7. Specyfikacja techniczna	136
8. Recykling urządzeń elektrycznych i elektronicznych	137
9. Gwarancja i Serwis techniczny	138
10. Copyright	138
11. Deklaracja zgodności	138

## OBSAH

1. Upozornění	140
2. Části a složení	142
3. Před použitím	143
4. Fungování	144
5. Čištění a údržba	146
6. Řešení problémů	147
7. Technické specifikace	147
8. Recyklace elektrických a elektronických zařízení	149
9. Záruka a technický servis	149
10. Copyright	149
11. Prohlášení o shodě	150

## INSTRUCCIONES DE SEGURIDAD

Lea las siguientes instrucciones atentamente antes de usar el producto. Guarde este manual para futuras referencias o nuevos usuarios.

- Cecotec no asumirá ninguna responsabilidad derivada del mal uso del producto o del incumplimiento tanto de las normas de tráfico como de las instrucciones de este manual.
- Este patinete eléctrico es un dispositivo de entretenimiento, sin embargo, en algunos territorios está permitido su uso en la vía pública. Asegúrese de cumplir las normas de tráfico locales cuando utilice el patinete eléctrico en estas situaciones, ya que será considerado un vehículo. Conduzca de forma civilizada y preste atención a las personas y a los obstáculos de alrededor para evitar accidentes.
- Tenga en cuenta que, si sigue las instrucciones y advertencias de este manual, así como la normativa de circulación de su territorio reducirá los riesgos, pero no los evitará por completo.
- Tenga en consideración que, a mayor velocidad, mayor distancia necesitará para frenar. Recuerde que un frenado brusco puede provocar resbalones y caídas.
- Mantenga una distancia prudencial con otras personas y vehículos. Respete a los peatones y cédales el paso siempre que pueda. Cuando se acerque a un peatón, reduzca la velocidad y manténgase a la derecha. Evite asustar o sorprender a los peatones. Adelante por la izquierda siempre que le sea posible.
- Use protección, como casco, coderas y rodilleras para evitar o reducir lesiones en caso de caídas o accidentes. El uso de calzado es obligatorio.

- Le recomendamos practicar con el patinete eléctrico antes de conducirlo en público.
- Asegúrese de que tanto usted como las personas que utilicen este patinete eléctrico lean y entiendan estas instrucciones en su totalidad. No deje que nadie use este patinete eléctrico si no entiende su funcionamiento.
- Evite saltar con el patinete eléctrico obstáculos como bordillos, escalones o sistemas de alcantarillado. Adecue la velocidad y la trayectoria a las de un viandante para cruzar estos obstáculos. Se recomienda bajar del patinete eléctrico cuando estos obstáculos se vuelvan peligrosos por su altura, forma o deslizamiento.
- Asegúrese de que las ruedas no estén dañadas y de que todas las partes y los componentes del patinete eléctrico estén correctamente instalados antes de cada uso. Si nota que alguna de las piezas está floja, escucha ruidos extraños o el patinete eléctrico no funciona correctamente, deje de utilizarlo de forma inmediata y póngase en contacto con el Servicio de Asistencia Técnica Oficial de Cecotec.
- No utilice el patinete eléctrico de forma que pueda dañar o perjudicar a otras personas u objetos.
- No está permitido modificar el patinete eléctrico de ninguna manera, esto podría alterar su rendimiento o dañar su estructura y ocasionar daños. No use ningún accesorio o pieza no aprobada por el fabricante. No modifique ni transforme el patinete eléctrico, incluidos el tubo y manguito de dirección, la potencia, el sistema de plegado y/o el sistema de frenado. Cualquier cambio no autorizado anulará la garantía del producto.
- Para evitar que el patinete eléctrico se dañe o que ocurra algún accidente, no lo utilice bajo el agua.
- El patinete eléctrico no debe ser usado por niños/as desde 0 hasta 16 años. Puede ser usado por niños/as a partir de

16 años de edad si están continuamente supervisados. Consulte la ordenanza municipal vigente.

- Este producto puede ser usado por niños/as a partir de 16 años y personas con capacidades físicas, sensoriales o mentales reducidas, o con falta de experiencia y conocimiento si están supervisados o han recibido instrucción concerniente al uso del aparato de una forma segura y entienden los riesgos que este implica. No permita que los niños/as jueguen con el dispositivo.
- Supervise a los niños/as para asegurarse de que no jueguen con el producto. Es necesario dar una supervisión estricta si el patinete eléctrico está siendo usado por o cerca de niños/as.
- No manipule el sistema de frenos, podría reducir su seguridad.
- Asegúrese de que el voltaje de red coincida con el voltaje especificado en el marcado del producto y de que el enchufe tenga toma de tierra antes de cargar el dispositivo.
- Inspeccione el cable y la envoltura del cargador regularmente en busca de daños visibles. No use el patinete eléctrico si el cable del cargador, el enchufe o la estructura presentan daños, no funcionan correctamente o han sufrido una caída y contacte lo antes posible con el Servicio de Asistencia Técnica Oficial de Cecotec. Si el cable de alimentación está dañado, debe ser sustituido por un cable o conjunto especial a suministrar por el Servicio de Asistencia Técnica Oficial de Cecotec. El cable de alimentación deberá ser desechado.
- Cuando quiera desconectar el cargador, tire del enchufe, no del cable. No manipule el enchufe o el patinete eléctrico con las manos mojadas.
- Tenga en cuenta que el cambio de ruedas es un proceso

complicado que es recomendable que sea llevado a cabo por personal autorizado o por el Servicio de Asistencia Técnica Oficial de Cecotec. Los daños que sean ocasionados por una mala práctica anularán la garantía.

- Compruebe la presión de las ruedas antes de cada uso. Tenga en cuenta que una presión baja puede reducir la vida útil de la batería.
- Utilice este patinete eléctrico únicamente con la unidad de alimentación suministrada con el patinete eléctrico y con baterías originales de Cecotec que sean compatibles con este modelo.
- **ADVERTENCIA:** para la recarga de la batería, utilice únicamente la unidad de alimentación suministrada con el aparato, con referencia YSW12E35.
- Es recomendable que cargue la batería después de cada uso y antes de que se agote por completo.
- ¡ADVERTENCIA! Mantenga los embalajes de plástico fuera del alcance de los niños para evitar la asfixia.

#### **INSTRUCCIONES DE SEGURIDAD DE LA BATERÍA**

- Este patinete eléctrico incluye una batería de ion-litio.
- Desenchufe la batería del cargador antes de conducir el patinete eléctrico y antes de plegarlo o desplegarlo.
- Cargue la batería a una temperatura ambiente que esté entre 0 °C y 35 °C para que el patinete eléctrico funcione de la forma más eficiente.
- No queme ni exponga baterías a temperaturas altas ya que pueden explotar.
- La batería puede presentar fugas en condiciones extremas. Si la batería gotea, no toque el líquido. Si el líquido entra en contacto con la piel, lávese inmediatamente con agua y jabón. Si el líquido entra en contacto con los ojos,

láveselos de forma inmediata con abundante agua limpia por un mínimo de 10 minutos y busque asistencia médica. Utilice guantes para manejar la batería y deséchela inmediatamente de acuerdo con la normativa local.

- Evite el contacto entre la batería y pequeños objetos metálicos como clips, monedas, llaves, clavos o tornillos.
- No altere la batería de ninguna forma.
- La batería debe retirarse del aparato para el desecho de manera segura.
- La ingestión de baterías puede provocar quemaduras, perforación de partes blandas y la muerte. Pueden provocar quemaduras graves en las dos horas siguientes a la ingesta.
- En caso de ingerir baterías acuda rápidamente a su centro médico más cercano.
- Las baterías no recargables no deben ser recargadas.
- Los bornes de alimentación de la batería no deben ser cortocircuitados.
- Si el aparato va a ser almacenado un largo período de tiempo es conveniente retirar la batería.
- La batería debe ser insertada en la posición correcta. Fíjese en la polaridad a la hora de reemplazarla.

## SAFETY INSTRUCTIONS

Read these instructions thoroughly before using the device. Keep this instruction manual for future reference or new users.

- Cecotec shall not be liable for any problem caused by product misuse or non-compliance of both the traffic rules and the instructions in this manual.
- This electric scooter is an entertainment device. However,

in some jurisdictions, it is allowed to be used on public roads. Make sure you comply with the local traffic rules when using the electric scooter in these situations, as it will be considered a vehicle. Ride in a civilised manner and pay attention to people and obstacles around you to prevent accidents.

- Remember that, if you follow the instructions and warnings in this manual, as well as the traffic rules in your area, you will reduce the risks, but you will not completely prevent them.
- Remember that the higher the speed, the greater the braking distance. Remember that hard braking can cause slips and falls.
- Keep a safe distance with other people and vehicles. Respect pedestrians and give them way whenever possible. When you come closer to a pedestrian, reduce the speed and stay on the right side. Avoid frightening or surprising pedestrians. Overtake other vehicles on the left whenever possible (applicable to countries where vehicles drive on the right).
- Wear protective equipment, like a helmet and elbow/knee pads to avoid or reduce injuries in case of accidents or falls. You must use footwear.
- We recommend you practice with the electric scooter before riding it in public areas.
- Make sure both you and the people using the electric scooter read and understand these instructions completely. Do not allow anyone to use the electric scooter if they aren't familiar with how it works.
- Avoid jumping over obstacles such as kerbs, steps, or manholes with the electric scooter. Match the speed and trajectory to those of a pedestrian to cross these obstacles. It is recommended to get off the electric scooter when

these obstacles become dangerous due to their height, shape, or slipperiness.

- Make sure the wheels are not damaged and all parts and components of the electric scooter are correctly installed before each use. If you notice any of the parts is loose, hear strange noises, or the electric scooter does not work correctly, stop using it immediately and contact the official Cecotec Technical Support Service.
- Do not use the electric scooter in a manner that could damage other objects or other people.
- It is not allowed to modify the electric scooter in any manner, as this could alter its performance or damage its structure and cause damage or injury. Do not use any accessories or parts not approved by the manufacturer. Do not modify or tamper with the electric scooter, including the steering tube and sleeve, power, folding mechanism, and/or braking system. Any unauthorised change will void the device warranty.
- To prevent the electric scooter from being damaged or causing an accident, do not use it under the rain.
- The electric scooter is not intended to be used by children from 0 to 16 years old. It can be used by children over the age of 16, as long as they are given continuous supervision. Check the current local regulations.
- This device can be used by children aged 16 and above, and persons with reduced physical, sensory, or mental capabilities or lack of experience and knowledge, as long as they have been given supervision or instruction concerning the use of the device in a safe way and understand the hazards involved. Do not allow children to play with the device.
- Supervise children to prevent them from playing with the device. Close supervision is necessary when the electric scooter is being used by or near children.

- Do not modify the braking system to avoid affecting the safety of the device.
- Make sure that the mains voltage matches the voltage stated on the device marking and that the wall outlet is earthed before charging the device.
- Check the charger cable and casing regularly for visible damage. Do not use the electric scooter if the charger cable, socket, or structure are damaged, do not work properly, or have fallen, and contact the official Cecotec Technical Support Service immediately. If the power cable is damaged, it must be replaced with a special cable or set to be supplied by the official Cecotec Technical Support Service. The power cable is to be properly discarded.
- When you wish to disconnect the charger, pull from the plug, never the cable. Do not handle the plug or the electric scooter with wet hands.
- Remember that changing wheels is a complicated process, and it is advisable to let authorised personnel or the official Cecotec Technical Support Service take care of it. Damages caused by misuse will void the guarantee.
- Check the wheels' pressure before each use. Remember that a low pressure may reduce the battery life.
- Use this electric scooter only with the power supply provided and with original Cecotec batteries compatible with this model.
- **WARNING:** to recharge the battery, use only the power supply unit provided with the device, reference YSW12E35.
- We recommend you charge the battery after every use and before it completely runs out of battery.
- **WARNING!** Keep plastic packaging out of the reach of children to prevent suffocation.

## BATTERY SAFETY INSTRUCTIONS

- This electric scooter includes a lithium-ion battery.
- Unplug the battery from the charger before riding the electric scooter and before folding or unfolding it.
- Charge the battery at a room temperature between 0 °C and 35 °C so as to ensure efficient operation of the electric scooter.
- Do not burn or expose batteries to high temperatures, as they may explode.
- The battery may leak under extreme conditions. Do not touch any liquid that leaks from the battery. If the liquid gets into contact with skin, wash immediately with soap and water. If the liquid gets into the eyes, wash them immediately with clean water for a minimum of 10 minutes and seek medical attention. Wear gloves to handle the battery and dispose of it immediately in accordance with local regulations.
- Avoid contact between the battery and small metallic objects such as paper clips, coins, keys, nails, or screws.
- Never modify the charger in any way.
- The battery must be removed from the device for safe disposal.
- Battery ingestion can cause burns, perforation of soft tissue, and death. It can cause severe burns within two hours of the ingestion.
- In case of battery ingestion, please seek medical help immediately.
- Non-rechargeable batteries should not be recharged.
- The battery supply terminals must not be short-circuited.
- If the device is stored for a long period of time, you should remove the battery.
- The battery must be inserted in the correct position. When replacing batteries, check the polarity.

## INSTRUCTIONS DE SÉCURITÉ

Veillez lire les instructions suivantes avec attention avant d'utiliser l'appareil. Gardez bien ce manuel pour de futures références ou pour tout nouvel utilisateur.

- Cecotec n'assumera aucune responsabilité découlant d'une mauvaise utilisation du produit ou du non-respect du code de la route et des instructions de ce manuel.
- La trottinette électrique est un appareil de divertissement, cependant, dans certains territoires, elle est autorisée à être utilisée sur la voie publique. Assurez-vous de respecter les règles de circulation locales lorsque vous utilisez la trottinette dans ces situations, car elle sera considérée comme un véhicule. Conduisez de manière civilisée et faites bien attention aux personnes et aux obstacles se trouvant autour pour éviter les accidents.
- Veuillez noter que si vous suivez les instructions et les avertissements de ce manuel, ainsi que les règles de circulation de votre territoire, vous réduirez les risques, mais ne les éviterez pas complètement.
- Veuillez noter qu'à plus grande vitesse, vous aurez besoin de plus de distance pour freiner. N'oubliez pas qu'un freinage brusque peut provoquer des glissades et des chutes.
- Maintenez une distance de sécurité avec les autres personnes et véhicules. Respectez les piétons et laissez-les passer autant que possible. Quand vous vous approchez d'un piéton, ralentissez et restez à droite. Évitez d'effrayer ou de surprendre les piétons. Doublez à gauche chaque fois que possible.
- Portez des protections telles que des casques, des coudières et des genouillères pour prévenir ou réduire les blessures en cas de chute ou d'accident. Le port de chaussures est obligatoire.

- Il est recommandé de vous entraîner avec la trottinette électrique avant de la conduire en public.
- Assurez-vous que vous et les personnes qui utilisent cette trottinette électrique lisent et comprennent ces instructions complètement. Ne laissez personne utiliser cette trottinette électrique si cette personne ne comprend pas son fonctionnement.
- Évitez de sauter par-dessus des obstacles tels que des trottoirs, des marches ou des systèmes d'égoûts avec la trottinette électrique. Adaptez la vitesse et la trajectoire à celles d'un piéton pour traverser ces obstacles. Il est recommandé de descendre de la trottinette électrique lorsque ces obstacles deviennent dangereux en raison de leur hauteur, de leur forme ou de leur nature glissante.
- Assurez-vous que les roues ne sont pas abîmées et que tous les composants et parties de la trottinette électrique sont correctement installés avant chaque utilisation. Si vous remarquez que l'une des pièces est desserrée, que vous entendez des bruits étranges ou que la trottinette électrique ne fonctionne pas correctement, cessez immédiatement de l'utiliser et contactez le Service Après-Vente Officiel de Cecotec.
- N'utilisez pas la trottinette électrique d'une manière qui pourrait endommager ou blesser d'autres personnes ou objets.
- La modification de la trottinette n'est permise en aucun cas, cela pourrait altérer son rendement ou abîmer sa structure et provoquer des dommages. N'utilisez pas d'accessoires ou de pièces non approuvés par le fabricant. Ne modifiez pas ou ne transformez pas la trottinette électrique, y compris le tube et le manchon de direction, la potence, le système de pliage et/ou le système de freinage. Toute modification non autorisée annule la garantie du produit.
- Pour éviter que la trottinette électrique ne s'abîme ou qu'un accident n'arrive, ne l'utilisez pas sous l'eau.
- La trottinette électrique ne doit pas être utilisée par des enfants de moins de 16 ans. Cet appareil peut être utilisé par des enfants de 16 ans et plus s'ils sont surveillés constamment. Veuillez consulter l'ordonnance municipale en vigueur.
- Cet appareil peut être utilisé par des enfants de plus de 16 ans et personnes aux capacités physiques, mentales ou sensorielles réduites, ou sans expérience ni connaissances si elles sont surveillées et/ou ont reçu les informations nécessaires à l'utilisation correcte de l'appareil et qu'elles ont bien compris les risques qu'il implique. Ne laissez pas les enfants jouer avec l'appareil.
- Surveillez les enfants pour vous assurer qu'ils ne jouent pas avec le produit. Une surveillance stricte est nécessaire si la trottinette électrique est utilisée par ou à côté des enfants.
- Ne modifiez pas le système de freinage, cela pourrait réduire votre sécurité.
- Assurez-vous que le voltage du réseau coïncide avec le voltage spécifié sur le marquage du produit et que la prise possède une connexion à terre avant de charger l'appareil.
- Inspectez régulièrement le câble du chargeur et son boîtier pour rechercher des dommages visibles. N'utilisez pas la trottinette électrique si le câble du chargeur, la fiche ou la structure sont endommagés, fonctionnent mal ou s'ils sont tombés et contactez le Service d'Assistance Technique officiel de Cecotec. Si le câble d'alimentation est endommagé, il doit être remplacé par un câble ou un ensemble spécial qui sera fourni par le Service d'Assistance Technique officiel de Cecotec. Le câble doit être éliminé correctement.



- Lorsque vous voulez débrancher le chargeur, tirez sur la fiche et ne tirez pas sur le câble. Ne touchez pas la prise ou la trottinette électrique avec les mains mouillées.
- Veuillez noter que le changement des roues est un processus compliqué et qu'il est recommandé de le confier à un personnel autorisé ou au Service Assistance Technique officiel de Cecotec. Les dommages causés par une mauvaise utilisation ne seront pas couverts par la garantie.
- Vérifiez la pression des roues avant chaque utilisation. Veuillez noter qu'une basse pression peut réduire la durée de vie utile de la batterie.
- N'utilisez cette trottinette électrique qu'avec l'unité d'alimentation fournie avec la trottinette électrique ou avec les batteries originales de Cecotec compatibles avec ce modèle.
- AVERTISSEMENT : pour charger la batterie, utilisez uniquement l'unité d'alimentation fournie avec l'appareil, avec référence YSW12E35.
- Il est recommandé de charger la batterie après chaque utilisation et avant qu'elle ne soit complètement déchargée.
- AVERTISSEMENT ! Gardez l'emballage en plastique hors de portée des enfants pour éviter tout risque d'asphyxie.

### **INSTRUCTIONS DE SÉCURITÉ DE LA BATTERIE**

- Cette trottinette électrique comprend une batterie au lithium-ion.
- Débranchez toujours la batterie du chargeur avant de conduire la trottinette électrique et avant de la plier ou de la déplier.
- Rechargez la batterie à une température ambiante entre 0 °C et 35 °C pour que la trottinette fonctionne efficacement.
- Ne brûlez ni n'exposez les batteries à des températures élevées, elles pourraient exploser.

- La batterie peut présenter des fuites dans des conditions extrêmes. Si la batterie goutte, ne touchez pas le liquide. Si le liquide entre en contact avec la peau, lavez-la immédiatement avec de l'eau et du savon. Si le liquide entre en contact avec les yeux, lavez-les immédiatement avec de l'eau propre en abondance pendant 10 minutes minimum puis consultez votre médecin. Utilisez des gants pour manipuler la batterie et jetez-la immédiatement selon les normes locales.
- Évitez le contact entre la batterie et les petits objets métalliques comme des clips, pièces, clés, vis ou clous.
- Ne modifiez pas la batterie de quelque manière qu'elle soit.
- La batterie doit être retirée pour être éliminée en toute sécurité.
- L'ingestion des batteries peut provoquer des brûlures, la perforation des tissus mous et même la mort. L'ingestion de la batterie peut causer de graves brûlures dans les deux heures suivant l'ingestion.
- En cas d'ingestion de batteries, consultez immédiatement un médecin.
- Les batteries non rechargeables ne doivent pas être rechargées.
- Les bornes d'alimentation de la batterie ne doivent pas être court-circuitées.
- Si l'appareil doit être stocké pendant une longue période, il est conseillé de retirer la batterie.
- La batterie doit être insérée dans la bonne position. Faites attention à la polarité lorsque vous allez la remplacer (+/-).

## SICHERHEITSHINWEISE

Lesen Sie die folgenden Hinweise aufmerksam durch, bevor Sie das Produkt verwenden. Bewahren Sie diese Bedienungsanleitung zum Nachschlagen oder für neue Benutzer auf.

- Cecotec wird keine Haftung von unsachmäßigen Verwendung des Produktes oder Nichteinhaltung dieser Anweisungen oder der Verkehrsregeln.
- Dieser Elektroroller ist ein Unterhaltungsgerät, das jedoch in einigen Gebieten für den öffentlichen Straßenverkehr zugelassen ist. Achten Sie auf die Einhaltung der örtlichen Verkehrsvorschriften, wenn Sie den E-Tretroller in diesen Situationen benutzen, da er als Fahrzeug betrachtet wird. Fahren Sie ordnungsgemäß und seien Sie vorsichtig mit den Menschen und Hindernissen herum, um Unfälle zu verhindern.
- Bitte beachten Sie, dass die Befolgung der Anweisungen und Warnungen in diesem Handbuch sowie der Straßenverkehrsordnung in Ihrem Land die Risiken zwar verringern, aber nicht vollständig vermeiden kann.
- Beachten Sie, dass der Bremsweg umso länger ist, je höher die Geschwindigkeit ist. Denken Sie daran, dass starkes Bremsen zu Ausrutschen und Stürzen führen kann.
- Halten Sie einen sicheren Abstand zu anderen Personen und Fahrzeugen. Nehmen Sie Rücksicht auf Fußgänger und geben Sie ihnen wann immer möglich Vorfahrt. Wenn Sie sich einem Fußgänger nähern, verlangsamen Sie Ihr Tempo und halten Sie sich rechts. Vermeiden Sie es, Fußgänger zu erschrecken oder zu überraschen. Fahren Sie, wann immer möglich, auf der linken Seite voraus.
- Tragen Sie Schutzkleidung wie Helme, Ellbogen- und Knieschoner, um Verletzungen bei Stürzen oder Unfällen zu

vermeiden oder zu verringern. Das Tragen von Schuhwerk ist Pflicht.

- Wir empfehlen Ihnen, mit dem Elektroroller zu üben, bevor Sie ihn in der Öffentlichkeit fahren.
- Vergewissern Sie sich, dass sowohl Sie als auch die Personen, die diesen E-Roller benutzen, diese Anleitung vollständig gelesen und verstanden haben. Lassen Sie niemanden diesen Elektroroller benutzen, wenn er nicht weiß, wie er funktioniert.
- Vermeiden Sie es, mit dem E-Roller über Hindernisse wie Bordsteinkanten, Stufen oder Kanalisationen zu springen. Passen Sie die Geschwindigkeit und den Fahrweg an die eines Fußgängers an, um diese Hindernisse zu überqueren. Es wird empfohlen, vom Elektroroller abzustiegen, wenn diese Hindernisse durch ihre Höhe, Form oder Rutschen gefährlich werden.
- Vergewissern Sie sich, dass die Räder nicht beschädigt sind und dass alle Teile und Komponenten des Elektrorollers vor jedem Gebrauch korrekt montiert sind. Wenn Sie feststellen, dass ein Teil locker ist, Sie seltsame Geräusche hören oder der Elektroroller nicht richtig funktioniert, stellen Sie den Gebrauch sofort ein und wenden Sie sich an den offiziellen technischen Kundendienst von Cecotec.
- Bei unsachgemäßer Verwendung des E-Tretrollers können Personen- und / oder Sachschäden verursacht werden.
- Die Modifizierung des E-Tretrollers ist auf keinem Fall vorgesehen, da die Struktur sich beschädigen und Schäden verursachen könnten. Verwenden Sie kein Zubehör oder Teile, die nicht vom Hersteller zugelassen sind. Verändern Sie den Elektroroller nicht und bauen Sie ihn nicht um, einschließlich des Lenkrohrs und der Hülse, des Vorbaus, des Klappsystems und/oder des Bremssystems. Jegliche

nicht autorisierte Änderung führt zum Erlöschen der Produktgarantie.

- Um Schäden am Elektroroller oder Unfälle zu vermeiden, benutzen Sie ihn nicht unter Wasser.
- Der E-Tretroller darf von Kindern unter 16 Jahren nicht benutzt werden. Es darf von Kindern ab 16 Jahren verwendet werden, wenn sie ständig beaufsichtigt werden. Bitte beachten Sie die aktuelle Gemeindeverordnung.
- Dieses Produkt kann von Kindern über 16 Jahren und Personen mit eingeschränkten körperlichen, sensorischen oder geistigen Fähigkeiten oder mit mangelnder Erfahrung und mangelndem Wissen verwendet werden, wenn sie beaufsichtigt oder in die sichere Verwendung des Geräts eingewiesen werden und die damit verbundenen Risiken verstehen. Lassen Sie Kinder nicht mit dem Gerät spielen.
- Beaufsichtigen Sie kleine Kinder, um sicher zu stellen, dass sie nicht mit dem Gerät spielen. Eine besonders genaue und konsequente Beaufsichtigung ist geboten, wenn der E-Tretroller in der Nähe von Kindern verwendet wird.
- Nehmen Sie keine Manipulationen an der Bremsanlage vor, da dies Ihre Sicherheit beeinträchtigen könnte.
- Vergewissern Sie sich, dass die Netzspannung mit der auf der Produktkennzeichnung angegebenen Spannung übereinstimmt und dass der Stecker geerdet ist, bevor Sie das Gerät aufladen.
- Überprüfen Sie das Ladekabel und das Gehäuse regelmäßig auf sichtbare Schäden. Benutzen Sie den Elektroroller nicht, wenn das Ladekabel, der Stecker oder der Rahmen beschädigt ist, nicht richtig funktioniert oder heruntergefallen ist, und wenden Sie sich so schnell wie möglich an das Cecotec Service Center. Wenn das Stromkabel beschädigt ist, muss es durch ein spezielles

Kabel oder Set ersetzt werden, das vom offiziellen technischen Kundendienst von Cecotec geliefert wird. Das Netzkabel muss entsorgt werden.

- Wenn Sie das Ladegerät abtrennen wollen, ziehen Sie am Stecker, nicht am Kabel. Fassen Sie den Stecker oder den E-Tretroller nicht mit nassen Händen an.
- Bitte beachten Sie, dass das Auswechseln der Räder ein komplizierter Vorgang ist, der von autorisiertem Personal oder dem offiziellen technischen Kundendienst von Cecotec durchgeführt werden sollte. Bei Schäden, die durch unsachgemäße Handhabung verursacht werden, erlischt die Garantie.
- Prüfen Sie den Reifendruck vor jeder Benutzung. Bitte beachten Sie, dass ein niedriger Druck die Lebensdauer der Batterie verkürzen kann.
- Benutzen Sie diesen Elektroroller nur mit dem mitgelieferten Netzteil und mit original Cecotec-Batterien, die mit diesem Modell kompatibel sind.
- HINWEIS: Verwenden Sie zum Aufladen des Akkus, Batterien nur das mit dem Gerät gelieferte Netzgerät, mit Referenz YSW12E35.
- Es wird empfohlen, die Batterie nach jedem Gebrauch aufzuladen, bevor er vollständig entladen ist.
- WARNUNG! Bewahren Sie Kunststoffverpackungen außerhalb der Reichweite von Kindern auf, um Erstickenungsgefahr zu vermeiden.

#### **SICHERHEITSHINWEISE DER BATTERIE**

- Dieser Elektroroller ist mit einer Lithium-Ionen-Batterie ausgestattet.
- Trennen Sie den Akku vom Ladegerät, bevor Sie mit dem Elektroroller fahren und bevor Sie ihn zusammen- oder auseinanderklappen.

- Laden Sie die Batterie bei Zimmertemperatur zwischen 0 °C und 35 °C, damit der E-Roller wirksamer funktioniert.
- Verbrennen Sie die Batterien nicht und setzen Sie sie keinen hohen Temperaturen aus, da sie explodieren können.
- Unter extremen Bedingungen kann die Batterie auslaufen. Wenn die Akkus/ Batterie ausläuft, berühren Sie die Flüssigkeit nicht. Wenn Flüssigkeit mit der Haut in Kontakt kommt, sofort mit Wasser und Seife waschen. Falls die Flüssigkeit in Kontakt mit den Augen kommt, waschen Sie sich die Augen während mindestens 10 Minuten und suchen Sie sich ärztliche Hilfe auf. Benutzen Sie Handschuhe, um die Batterie/ Akku zu hantieren und entsorgen Sie sie gemäß den örtlichen Vorschriften.
- Vermeiden Sie den Kontakt der Batterie/Akku mit kleinen Metallgegenständen wie Büroklammern, Münzen, Schlüsseln, Nägeln oder Schrauben.
- Verändern Sie die Batterie in keiner Weise.
- Die Batterie muss zur sicheren Entsorgung aus dem Gerät entfernt werden.
- Das Verschlucken von Batterien kann zu Verbrennungen, Perforation von Weichteilen und zum Tod führen. Kann innerhalb von zwei Stunden nach Verschlucken schwere Verbrennungen verursachen.
- Wenn Batterien verschluckt werden, suchen Sie sofort einen Arzt auf.
- Nicht wiederaufladbare Batterien dürfen nicht wieder aufgeladen werden.
- Die Versorgungsklemmen der Batterie dürfen nicht kurzgeschlossen werden.
- Wenn das Gerät über einen längeren Zeitraum gelagert werden soll, ist es ratsam, die Batterie zu entfernen.
- Die Batterie muss in der richtigen Position eingelegt werden. Achten Sie beim Auswechseln auf die Polarität.

## ISTRUZIONI DI SICUREZZA

Leggere le seguenti istruzioni prima di usare l'apparecchio. Conservare questo manuale per consultazioni future o nuovi utenti.

- Cecotec non si assume alcuna responsabilità derivante dall'uso improprio dell'apparecchio o dal mancato rispetto sia delle norme di circolazione che delle istruzioni contenute in questo manuale.
- Il monopattino elettrico è un apparecchio di intrattenimento; tuttavia, in alcuni territori è consentito l'uso su strade pubbliche. Assicurarsi di rispettare le norme di circolazione locali quando si utilizza il monopattino elettrico in queste situazioni, in quanto sarà considerato un veicolo. Guidare in modo responsabile e prestare attenzione alle persone e agli ostacoli che si hanno intorno in modo da evitare incidenti.
- Si prega di notare che seguire le istruzioni e le avvertenze in questo manuale, così come le norme di circolazione stradale nel proprio territorio, ridurrà i rischi, ma non li eviterà completamente.
- Tenere presente che più alta è la velocità, maggiore è la distanza di frenata. Ricordare che le frenate brusche possono causare scivolamenti e cadute.
- Mantenere una distanza di sicurezza da altre persone e veicoli. Rispettare i pedoni e dare loro la precedenza quando possibile. Quando ci si avvicina a un pedone, rallentare e tenere la destra. Evitare di spaventare o cogliere di sorpresa i pedoni. Effettuare i sorpassi a sinistra quando possibile.
- Indossare protezioni come caschi, gomitiere e ginocchiere per prevenire o ridurre le lesioni in caso di cadute o incidenti. L'uso di calzature è obbligatorio.

- Si consiglia di fare pratica con questo monopattino elettrico prima di guidarlo in pubblico.
- Assicurarsi che tutte le persone che utilizzano questo monopattino elettrico leggano e comprendano completamente queste istruzioni. Non permettere a nessuno di usare il monopattino elettrico se non ne conosce il funzionamento.
- Evitare di saltare ostacoli come cordoli, gradini o tombini con il monopattino elettrico. Adattare la velocità e la traiettoria a quelle di un pedone per attraversare questi ostacoli. Si raccomanda di scendere dal monopattino elettrico quando questi ostacoli diventano pericolosi a causa della loro altezza, forma o del rischio di scivolamento che comportano.
- Verificare che le ruote non siano danneggiate e che tutte le parti e componenti del monopattino elettrico siano montati correttamente prima del suo utilizzo. Se si nota che alcune parti sono allentate, si sentono strani rumori o il monopattino elettrico non funziona correttamente, smettere di usarlo immediatamente e contattare il Servizio di Assistenza Tecnica ufficiale di Cecotec.
- Non utilizzare il monopattino elettrico in modo da causare danni o ferite.
- È vietato modificare in alcun modo il monopattino elettrico, poiché ciò potrebbe alterare le sue prestazioni o danneggiare la sua struttura e provocare danni. Non utilizzare accessori o parti non approvate dal produttore. Non modificare o trasformare il monopattino elettrico, compresi il tubo e il braccetto dello sterzo, la potenza, il sistema di piegamento e/o il sistema di frenata. Qualsiasi modifica non autorizzata invaliderà la garanzia dell'apparecchio.
- Per evitare danni al monopattino elettrico o incidenti, non utilizzarlo in caso di pioggia.
- Il monopattino elettrico non deve essere usato da bambini da 0 a 16 anni. Può essere utilizzato da bambini a partire dai 16 anni sotto la supervisione continua di un adulto. Fare riferimento all'attuale ordinanza comunale.
- Questo apparecchio può essere usato da bambini a partire dai 16 anni e persone con capacità fisiche, sensoriali o mentali limitate, o con mancanza di esperienza e conoscenza solo sotto supervisione o avendo ricevuto istruzioni riguardanti l'uso dell'apparecchio in modo sicuro e comprendendo i rischi che lo stesso implica. Non permettere che i bambini giochino con l'apparecchio.
- Sorvegliare i bambini per assicurarsi che non giochino con l'apparecchio. È necessario sorvegliare rigidamente nel caso in cui il monopattino elettrico venga utilizzato da o vicino a bambini.
- Non manomettere il sistema dei freni per evitare di ridurre la sicurezza del monopattino.
- Verificare che la tensione di rete coincida con quella specificata sulla marcatura dell'apparecchio e che la presa elettrica sia dotata di messa a terra prima di caricarlo.
- Controllare regolarmente che il cavo del caricatore e l'involucro non presentino danni visibili. Non utilizzare il monopattino elettrico se il cavo del caricatore, la spina o il telaio sono danneggiati, malfunzionanti o sono caduti e contattare il prima possibile il Servizio di Assistenza Tecnica ufficiale di Cecotec. Se il cavo di alimentazione è danneggiato, deve essere sostituito con un cavo o un set speciale fornito dal Servizio di Assistenza Tecnica ufficiale di Cecotec. Il cavo di alimentazione deve essere smaltito.
- Quando si scollega il caricatore, tirare la spina, non il cavo.

Non manipolare la spina o il monopattino elettrico con le mani bagnate.

- Si prega di notare che la sostituzione delle ruote è un processo complicato e si raccomanda di farlo eseguire da personale autorizzato o dal Servizio di Assistenza Tecnica ufficiale di Cecotec. I danni causati da negligenza invalideranno la garanzia.
- Controllare la pressione delle ruote prima di ogni utilizzo. Si prega di notare che una bassa pressione può ridurre la durata della batteria.
- Utilizzare questo monopattino elettrico solo con l'alimentatore fornito con esso o con le batterie originali Cecotec compatibili con questo modello.
- **ATTENZIONE:** per ricaricare la batteria, utilizzare solo l'alimentatore fornito con l'apparecchio con codice YSW12E35.
- Si raccomanda di caricare la batteria dopo ogni uso e prima che sia completamente scarica.
- **ATTENZIONE!** Tenere l'imballaggio di plastica fuori dalla portata dei bambini per evitare il soffocamento.

#### **ISTRUZIONI DI SICUREZZA RELATIVE ALLA BATTERIA**

- Questo monopattino elettrico è dotato di una batteria agli ioni di litio.
- Scollegare la batteria dal caricatore prima di usare il monopattino elettrico e prima di piegarlo o aprirlo.
- Caricare la batteria a temperatura ambiente da 0 °C a 35 °C per far sì che il monopattino elettrico funzioni in modo più efficiente.
- Non bruciare o esporre batterie ad alte temperature, poiché potrebbero esplodere.
- La batteria può presentare fughe in condizioni estreme.

Se la batteria perde, non toccare il liquido. Se il liquido entra in contatto con la pelle, lavare immediatamente con acqua e sapone. Se il liquido entra in contatto con gli occhi, sciacquare immediatamente gli occhi con abbondante acqua pulita per almeno 10 minuti e consultare un medico. Indossare i guanti quando si maneggia la batteria e smaltirla immediatamente in conformità con le normative locali.

- Evitare il contatto tra la batteria e piccoli oggetti metallici come graffette, monete, chiavi, chiodi o viti.
- Non alterare la batteria in alcun modo.
- La batteria deve essere rimossa dall'apparecchio per essere smaltita in modo sicuro.
- L'ingestione di batterie può causare ustioni, perforazione dei tessuti molli e morte. Può causare gravi ustioni entro due ore dall'ingestione.
- In caso di ingestione delle batterie, rivolgersi immediatamente a un medico.
- Le batterie non ricaricabili non devono essere ricaricate.
- I terminali di alimentazione della batteria non devono essere cortocircuitati.
- Se l'apparecchio deve essere conservato per un lungo periodo di tempo, è consigliabile rimuovere la batteria.
- La batteria deve essere inserita nella posizione corretta. Fare attenzione alla polarità quando si sostituisce.

## INSTRUÇÕES DE SEGURANÇA

Leia as seguintes instruções atentamente antes de usar o aparelho. Guarde este manual para referências futuras ou novos utilizadores.

- A Cecotec não assumirá qualquer responsabilidade derivada da má utilização do produto ou do não cumprimento tanto das regras de trânsito como das instruções deste manual.
- A trotinete elétrica é um produto de entretenimento. No entanto, em alguns territórios é permitida a sua utilização na via pública. Assegure-se de cumprir as regras de trânsito locais quando utilizar a trotinete elétrica nestas situações, já que será considerada um veículo. Conduza de forma civilizada e preste atenção às pessoas e aos obstáculos ao redor para evitar acidentes.
- Note que seguir as instruções e avisos deste manual, bem como as regras do código da estrada no seu território, reduzirá os riscos, mas não os evitará completamente.
- Repare que quanto maior for a velocidade, maior será a distância de travagem. Lembre-se que uma travagem brusca pode causar escorregamentos e quedas.
- Mantenha uma distância segura de outras pessoas e veículos. Respeite os peões e dê-lhes a preferência sempre que possível. Ao aproximar-se de um peão, abrande e mantenha-se à direita. Evite assustar ou surpreender os peões. Adiante à esquerda sempre que possível.
- Use proteção como capacetes, cotoveleiras e joelheiras para prevenir ou reduzir ferimentos em caso de quedas ou acidentes. A utilização de calçado é obrigatória.
- É recomendável que pratique com esta trotinete elétrica antes de conduzi-la em público.
- Certifique-se de que tanto você como as pessoas que utilizam esta trotinete elétrica leem e compreendem completamente estas instruções. Não deixe ninguém utilizar esta trotinete elétrica se não compreender como funciona.
- Evite saltar obstáculos tais como passeios, degraus ou sistemas de esgotos com a trotinete elétrica. Adapte a sua velocidade e trajetória às de um peão para atravessar estes obstáculos. Recomenda-se descer da trotinete elétrica quando estes obstáculos se tornam perigosos devido à sua altura, forma ou deslizamento.
- Verifique que as rodas não sejam danificadas e que todas as peças e componentes do produto estejam corretamente instalados antes de cada utilização. Se notar que qualquer uma das peças estiver solta, ouvir ruídos estranhos ou a trotinete elétrica não está a funcionar corretamente, pare imediatamente de a utilizar e contacte com o Serviço de Assistência Técnica oficial da Cecotec.
- Não utilize a trotinete elétrica de uma forma que possa danificar ou ferir outras pessoas ou objetos.
- Não é permitido modificar a trotinete elétrica de forma alguma, uma vez que tal poderia alterar o seu desempenho ou danificar a sua estrutura e causar danos. Não utilize quaisquer acessórios ou peças não aprovadas pelo fabricante. Não modifique ou converta a trotinete elétrica, incluindo o guiador, o eixo de direção e os punhos, a potência, o sistema de dobragem e/ou o sistema de travagem. Quaisquer alterações não autorizadas anularão a garantia do produto.
- Para evitar danos na trotinete elétrica ou um acidente, não a utilize debaixo da água.
- A trotinete elétrica não deve ser utilizada por crianças

de 0 aos 16 anos de idade. Este produto pode ser usado por crianças de 16 anos se estiveram continuamente sob supervisão. Consulte o regulamento municipal atual.

- Este produto pode ser usado por crianças a partir de 16 anos e pessoas com capacidades físicas, sensoriais ou mentais reduzidas, ou com falta de experiência e conhecimento se estiverem supervisionados ou tiverem recebido instruções concernentes ao uso do produto de uma forma segura e entenderem os riscos que este implica. Não permita que as crianças brinquem com o produto.
- Supervisione as crianças para não brincarem com o produto. É necessária uma supervisão rigorosa se a trotinete elétrica estiver a ser utilizada por ou perto de crianças.
- Não mexa no sistema de travagem, isto pode reduzir a sua segurança.
- Certifique-se de que a tensão de rede corresponda à tensão especificada na etiqueta de classificação do produto e que a ficha é ligada à terra antes de carregar o produto.
- Inspeccione regularmente o cabo e a armação do carregador para detetar danos visíveis. Não utilize o produto se o cabo, a ficha ou a armação estiverem danificadas, avariadas ou tiverem sido largadas e contacte com o Serviço de Assistência Técnica oficial da Cecotec o mais rapidamente possível. Se o cabo de alimentação for danificado, deve ser substituído por um cabo ou por um conjunto especial a ser fornecido pelo Serviço Oficial de Assistência Técnica da Cecotec ou pelo seu serviço pós-venda para evitar qualquer perigo. O cabo de alimentação deverá ser descartado.
- Quando quiser desligar o carregador, puxe a ficha, não o cabo. Não manipule a ficha ou a trotinete elétrica com as mãos molhadas.

- Note-se que a mudança das rodas é um processo complicado e recomenda-se que seja realizada por pessoal autorizado ou pelo Serviço de Assistência Técnica oficial da Cecotec. Os danos causados por uma negligência, anularão a garantia.
- Verifique a pressão dos pneus antes de cada utilização. Note-se que a baixa pressão pode reduzir a vida útil da bateria.
- Utilize esta trotinete elétrica apenas com a unidade de alimentação fornecida com o produto ou com as baterias originais da Cecotec compatíveis com este modelo.
- AVISO: para carregar a bateria, utilize apenas a unidade de alimentação amovível fornecida com o dispositivo, com referência YSW12E35.
- Recomenda-se que carregue a bateria após cada utilização e antes que se esgote completamente.
- AVISO! Mantenha as embalagens de plástico fora do alcance das crianças para evitar a asfixia.

### **INSTRUÇÕES DE SEGURANÇA DA BATERIA**

- Esta trotinete elétrica inclui uma bateria de iões de lítio.
- Desligue a bateria do carregador antes de montar a trotinete elétrica e antes de dobrá-la ou desmontá-la.
- Carregue a bateria a uma temperatura ambiente entre 0°C e 35°C para um funcionamento mais eficiente da trotinete elétrica.
- Não queime nem exponha as baterias a temperaturas altas, pois podem explodir.
- As baterias podem apresentar fugas em condições extremas. Se a bateria gotejar, não toque no líquido. Se o líquido entrar em contacto com a pele, lave-se imediatamente com água e sabão. Se o líquido entrar em



contacto com os olhos, lave imediatamente os olhos com água limpa em abundância durante pelo menos 10 minutos e procure assistência médica. Utilize luvas para manipular a bateria e deite-a fora imediatamente de acordo com a normativa local.

- Evite o contacto entre a bateria e os pequenos objetos metálicos como cliques, moedas, chaves, parafusos ou pregos.
- Não altere a bateria de forma nenhuma.
- A bateria deve ser removida do produto para uma eliminação segura.
- A ingestão de baterias pode causar queimaduras, perfuração de tecido mole e morte. Pode causar queimaduras graves nas duas horas seguintes à sua ingestão.
- Se a bateria for engolida, procure prontamente cuidados médicos nas instalações médicas mais próximas.
- As baterias não recarregáveis não devem ser carregadas.
- Os terminais de alimentação da bateria não devem estar em curto-circuito.
- Se o produto tiver de ser armazenado por um longo período de tempo, é aconselhável remover a bateria.
- A bateria deve ser inserida na posição correta. Tenha em conta a polaridade das pilhas antes de usá-las.

## VEILIGHEIDSINSTRUCTIES

Lees de volgende instructies aandachtig voordat u het product gebruikt. Bewaar deze handleiding voor toekomstig(e) gebruik of gebruikers.

- Cecotec zal geen enkele verantwoordelijkheid nemen in het geval van slecht gebruik van het product of het niet naleven van zowel de verkeersregels als de instructies in deze handleiding.

- Deze elektrische step is een entertainment apparaat, maar in sommige gebieden is het toegestaan om hem op de openbare weg te gebruiken. Houd u aan de plaatselijke verkeersregels als u de elektrische step in deze situaties gebruikt, omdat hij dan als voertuig wordt beschouwd. Rij verantwoord en let op personen en obstakels in uw omgeving om ongelukken te voorkomen.
- Houd er rekening mee dat het opvolgen van de instructies en waarschuwingen in deze handleiding, evenals van de verkeersregels in uw gebied, de risico's zal verminderen, maar ze niet volledig zal vermijden.
- Bedenk dat hoe hoger de snelheid, hoe groter de remafstand. Vergeet niet dat hard remmen kan leiden tot uitglijden en vallen.
- Houd een veilige afstand van andere mensen en voertuigen. Respecteer voetgangers en geef ze voorrang wanneer dat mogelijk is. Wanneer u een voetganger nadert, vertraag dan en houd rechts aan. Voorkom dat voetgangers schrikken. Haal altijd aan de linkerkant in wanneer mogelijk.
- Draag bescherming zoals helmen, elleboog- en kniebeschermers om letsel bij vallen of ongevallen te voorkomen of te beperken. Het dragen van schoenen is verplicht.
- Wij raden u aan met deze elektrische step te oefenen voordat u in het openbaar gaat rijden.
- Zorg ervoor dat zowel u als de personen die deze elektrische scooter gebruiken deze instructies in hun geheel lezen en begrijpen. Laat niemand deze elektrische step gebruiken als ze niet begrijpen hoe het werkt.
- Vermijd met de elektrische step over obstakels te springen, zoals stoepranden, trappen of rioleringen. Stem de snelheid en de baan af op die van een voetganger om deze

obstakels over te steken. Het verdient aanbeveling af te stappen wanneer deze obstakels gevaarlijk worden door hun hoogte, vorm of gladheid.

- Zorg ervoor dat de wielen niet beschadigd zijn en dat alle onderdelen en componenten van de elektrische step correct geïnstalleerd zijn vóór elk gebruik. Als u merkt dat onderdelen loszitten, vreemde geluiden hoort of dat de elektrische step niet goed werkt, stop dan onmiddellijk met het gebruik ervan en neem contact op met de Technische Dienst van Cecotec.
- Gebruik de step niet op een manier waarop u andere personen of objecten kan beschadigen of verwonden.
- Het is niet toegestaan om de step op welke manier dan ook aan te passen, dit zou zijn rendement kunnen beïnvloeden of zijn structuur beschadigen. Gebruik geen accessoires of onderdelen die niet door de fabrikant zijn goedgekeurd. Breng geen wijzigingen aan de elektrische step, met inbegrip van de stuurhuis en de stuurhuls, de stuurpen, het vouwsysteem en/of het remsysteem. Bij ongeoorloofde wijzigingen vervalt de garantie op het product.
- Om te voorkomen dat de elektrische step beschadigd raakt of dat er een ongeluk plaatsvindt, gebruik het product niet onder water.
- De elektrische step mag niet worden gebruikt door kinderen van 0 tot 16 jaar. Dit product kan gebruikt worden door kinderen vanaf 16 jaar indien ze onder voortdurend toezicht staan. Raadpleeg de huidige gemeentelijke verordening.
- Dit toestel kan gebruikt worden door kinderen vanaf 16 jaar en personen met een verminderd fysiek, zintuiglijk of mentaal vermogen of met een gebrek aan ervaring en kennis, indien ze onder toezicht staan of als ze instructies hebben gekregen betreffende het veilige gebruik van het

toestel en ze de risico's begrijpen die ermee verbonden zijn. Laat kinderen niet spelen met het toestel.

- Hou toezicht op kinderen om ervoor te zorgen dat ze niet met het toestel spelen. Streng toezicht is noodzakelijk als de elektrische step wordt gebruikt door of in de buurt van kinderen.
- Verander het remsysteem niet, dit kan uw veiligheid verminderen.
- Zorg ervoor dat de netspanning overeenkomt met de op de productmarkering aangegeven spanning en dat de stekker geaard is voordat u het apparaat oplaadt.
- Controleer de kabel van de oplader regelmatig op zichtbare beschadigingen. Gebruik de elektrische step niet als het snoer, de stekker of het frame beschadigd of defect is of als het gevallen is en neem zo snel mogelijk contact op met de Technische Dienst van Cecotec. Als de voedingskabel beschadigd is, moet hij worden vervangen door een speciale kabel of set die door de officiële technische hulpdienst van Cecotec moet worden geleverd. De stroomkabel moet worden weggegooid.
- Als u de lader wilt loskoppelen, trekt u aan de stekker, niet aan de kabel. Raak de stekker of de elektrische step niet aan met natte handen.
- Houd er rekening mee dat het verwisselen van de wielen een gecompliceerd proces is en dat het wordt aanbevolen dit te laten uitvoeren door bevoegd personeel of door de Technische Dienst van Cecotec. Schade veroorzaakt door onjuist gebruik doet de garantie vervallen.
- Controleer de bandenspanning voor elk gebruik. Let op: lage druk kan de levensduur van de accu verkorten.
- Gebruik deze elektrische step alleen met de voedingseenheid die bij de elektrische step is geleverd of

met originele Cecotec accu's die compatibel zijn met dit model.

- **WAARSCHUWING:** gebruik voor het opladen van de batterij uitsluitend de bij het apparaat geleverde voedingseenheid, referentie YSW12E35.
- Het wordt aanbevolen de accu na elk gebruik op te laden, voordat deze helemaal leeg is.
- **WAARSCHUWING!** Houd plastic verpakkingen buiten het bereik van kinderen om verstikking te voorkomen.

### **VEILIGHEIDSINSTRUCTIES VOOR DE BATTERIJ**

- Deze elektrische step heeft een lithium-ion accu.
- Haal de accu uit het stopcontact voordat u met de elektrische step gaat rijden en voordat u hem in of uit klapt.
- Laadt de accu op met een omgevingstemperatuur tussen 0 °C en 35°C, zodat de step op de meest efficiënte manier functioneert.
- Verbrand de accu niet en stel het niet bloot aan hoge temperaturen omdat het kan ontploffen.
- Onder extreme omstandigheden kan de batterij gaan lekken. Raak niet de vloeistof aan als de batterij lekt. Indien de vloeistof van een accu in contact komt met uw huid, spoel dan uw huid onmiddellijk met water en zeep. Als de vloeistof in contact komt met uw ogen, spoel dan onmiddellijk uw ogen grondig met schoon water voor minstens 10 minuten en zoek medische hulp. Gebruik handschoenen om de batterij vast te pakken en gooi hem onmiddellijk weg in overeenkomst met de lokale wetgeving.
- Vermijd dat de batterij in contact komt met kleine metalen objecten zoals paperclips, munten, sleutels, spijkers of schroeven.
- Wijzig de accu op geen enkele manier.

- Batterijen of accu's moeten worden verwijderd uit het apparaat voor een veilige storting.
- Het inslikken van de accu kan brandwonden, perforatie van weke delen en de dood tot gevolg hebben. Kan ernstige brandwonden veroorzaken binnen twee uur na inname.
- Als de accu wordt ingeslikt, moet onmiddellijk medische hulp worden ingeroepen.
- Niet-oplaadbare accu's mogen niet worden opgeladen.
- De accuklemmen mogen niet worden kortgesloten.
- Als het toestel voor langere tijd moet worden opgeborgen, is het raadzaam de accu te verwijderen.
- De accu moet in de juiste positie worden geplaatst. Let op de polariteit bij het vervangen van de batterijen.

### **INSTRUKCJE BEZPIECZEŃSTWA**

Przed użyciem produktu należy uważnie przeczytać poniższe instrukcje. Zachowaj tę instrukcję do wykorzystania w przyszłości lub dla nowych użytkowników.

- Cecotec nie ponosi żadnej odpowiedzialności wynikającej z niewłaściwego użytkowania produktu lub nieprzestrzegania zarówno przepisów ruchu drogowego, jak i instrukcji zawartych w niniejszej instrukcji.
- Ta hulajnoga elektryczna jest urządzeniem rozrywkowym, jednak na niektórych terytoriach może być używana na drogach publicznych. Podczas korzystania z hulajnogi elektrycznej w takich sytuacjach należy przestrzegać lokalnych przepisów ruchu drogowego, ponieważ będzie ona traktowana jako pojazd. Prowadź pojazd w sposób cywilizowany i zwracaj uwagę na ludzi i przeszkody wokół siebie, aby uniknąć wypadków.
- Miej na uwadze, aby przestrzegać wskazówek i ostrzeżeń tej instrukcji obsługi, tak jak normatywy prawnej odnośnie

cyrkulacji w swoim regionie, która zmniejszy ryzyko, lecz nie zapobiegnie go kompletnie.

- Miej na uwadze, że z większą prędkością będziesz potrzebować większego dystansu do hamowania. Pamiętaj, że gwałtowne hamowanie, może spowodować ślizganie się i upadki.
- Utrzymuj uważny odstęp mndz. innymi osobami a pojazdami. Uważaj na przejściach dla pieszych i ustępuj pierwszeństwa zawsze, gdy tylko będziesz mógł. Kiedy zbliżysz się do przejścia dla pieszych, obniż prędkość i trzymaj się po prawej stronie. Nie strasz ani nie zaskakuj pieszych. Do przodu po lewo zawsze, jeśli będzie to możliwe.
- Używaj ochraniaczy, tj. kasku, ochraniaczy na łokcie i kolana, aby zmniejszyć ryzyko wystąpienia urazów w przypadku upadków lub wypadków. Użytkowanie obuwia jest koniecznością.
- Zalecamy ćwiczenie na hulajnodze elektrycznej przed jazdą na niej w miejscach publicznych.
- Upewnij się, że tak samo ty jak i inne osoby, które używają tej hulajnogi elektrycznej przeczytały i zrozumiały te instrukcje po całości. Nie pozwól nikomu używać tej hulajnogi elektrycznej, jeśli nie rozumiesz jej działania.
- Unikaj skakania przez przeszkody, takie jak krawężniki, stopnie lub kanały ściekowe za pomocą skutera elektrycznego. Dostosuj swoją prędkość i trajektorię do ruchu pieszego, aby pokonywać te przeszkody. Dostosuj swoją prędkość i trajektorię do ruchu pieszego, aby pokonywać te przeszkody.
- Upewnij się, że koła nie są uszkodzone oraz że wszystkie części i komponenty hulajnogi elektrycznej są prawidłowo zamontowane przed każdym użyciem. Jeśli zauważysz, że

którakolwiek z części jest poluzowana, słyszysz dziwne dźwięki lub hulajnoga elektryczna nie działa prawidłowo, natychmiast zaprzestań jej używania i skontaktuj się z Oficjalnym Serwisem Pomocy Technicznej Cecotec.

- Nie używaj skutera w sposób, który mógłby spowodować obrażenia lub zranienie innych osób lub przedmiotów.
- Niedozwolone jest jakiegokolwiek modyfikowanie skutera, gdyż mogłoby to zmienić jego działanie lub uszkodzić jego konstrukcję i spowodować uszkodzenia. Nie używaj żadnych akcesoriów ani części, które nie zostały zatwierdzone przez producenta. Nie modyfikuj ani nie przekształcaj hulajnogi elektrycznej, w tym rury i tulei kierownicy, mostka, układu składania i/lub układu hamulcowego. Wszelkie nieautoryzowane zmiany spowodują utratę gwarancji produktu.
- Aby zapobiec uszkodzeniu hulajnogi elektrycznej lub wypadkowi, nie używaj jej pod wodą.
- Z hulajnogi nie powinny korzystać dzieci w wieku od 0 do 16 lat. Może być używany przez dzieci od 8 roku życia pod stałym nadzorem. Sprawdź aktualne zarządzenie regionalne.
- Ten produkt może być używany przez dzieci w wieku 16 lat i starsze oraz osoby o ograniczonych zdolnościach fizycznych, sensorycznych lub umysłowych lub bez doświadczenia i wiedzy, jeśli znajdują się pod nadzorem lub są poinstruowane dotyczące bezpiecznego korzystania z urządzenia i rozumieją ryzyko, które z tego wynika. Nie pozwalaj dzieciom bawić się urządzeniem.
- Nadzoruj dzieci, aby upewnić się, że nie bawią się produktem. Jeśli skuter jest używany przez dzieci lub w ich pobliżu, konieczny jest ścisły nadzór.
- Nie manipuluj systemem hamulcowym, może to wpływać na bezpieczeństwo.

- Przed ładowaniem urządzenia upewnij się, że napięcie sieciowe jest zgodne z napięciem podanym na oznaczeniu produktu oraz że wtyczka jest uziemiona.
- Regularnie sprawdzaj kabel ładowarki i obudowę pod kątem widocznych uszkodzeń. Nie używaj hulajnogi elektrycznej, jeśli kabel ładowarki, wtyczka lub konstrukcja są uszkodzone, nie działają prawidłowo lub uległy upadkowi i jak najszybciej skontaktuj się z Oficjalnym Serwisem Technicznym Cecotec. Jeśli kabel zasilający jest uszkodzony, należy go wymienić na specjalny kabel lub zestaw dostarczony przez Oficjalny Serwis Techniczny Cecotec. Przewód zasilający należy wyrzucić.
- Gdy chcesz odłączyć ładowarkę, ciągnij za wtyczkę, a nie za przewód. Nie dotykaj wtyczki ani urządzenia mokrymi rękami.
- Należy pamiętać, że wymiana kół jest skomplikowanym procesem, który zalecany jest do wykonania przez autoryzowany personel lub przez Oficjalny Serwis Techniczny Cecotec. Uszkodzenia spowodowane niewłaściwą praktyką spowodują utratę gwarancji.
- Sprawdź napompowanie kół przed każdą jazdą. Miej na uwadze, iż niskie ciśnienie może zredukować użyteczność baterii urządzenia.
- Używaj tej hulajnogi elektrycznej tylko z zasilaczem dostarczonym z hulajnogą elektryczną i oryginalnymi bateriami Cecotec, które są kompatybilne z tym modelem.
- OSTRZEŻENIE: aby naładować akumulator, należy używać wyłącznie zasilacza dostarczonego z urządzeniem, o numerze katalogowym YSW12E35.
- Zaleca się ładowanie baterii po każdym użytku i przed zanim bateria zostanie kompletnie wyczerpana.
- Ostrzeżenie Plastikowe opakowania należy

przechowywać w miejscu niedostępnym dla dzieci, aby zapobiec uduszeniu.

### **INSTRUKCJE BEZPIECZEŃSTWA DOTYCZĄCE BATERII**

- Ta hulajnoga elektryczna zawiera baterię litowo-jonową.
- Odłącz akumulator od ładowarki przed jazdą na hulajnodze elektrycznej oraz przed jej złożeniem lub rozłożeniem.
- Akumulator należy ładować w temperaturze otoczenia od 0 ° C do 35 ° C, aby skuter działał najefektywniej.
- Nie spalaj ani nie wystawiaj baterii na działanie wysokich temperatur, ponieważ mogą eksplodować.
- Akumulator może wyciec w ekstremalnych warunkach. Jeśli akumulator wycieknie, nie dotykaj płynu. Jeśli ciecz wejdzie w kontakt ze skórą, natychmiast przemyj ją mydłem i wodą. Jeśli płyn dostanie się do oczu, należy je natychmiast przepłukać dużą ilością czystej wody przez co najmniej 10 minut i zasięgnąć porady lekarza. Załóż rękawice, aby móc dotknąć akumulatora i natychmiast go zutylizować zgodnie z lokalnymi przepisami.
- Unikaj kontaktu baterii z małymi metalowymi przedmiotami, takimi jak klipsy, monety, klucze, gwoździe lub śruby.
- Nie zmieniaj baterii w żaden sposób.
- Baterię należy wyjąć z urządzenia w celu utylizacji w bezpieczny sposób.
- Połknięcie baterii może spowodować oparzenia, perforację tkanek miękkich i śmierć. Może powodować poważne oparzenia w ciągu dwóch godzin od spożycia.
- W przypadku połknięcia baterii udaj się szybko do najbliższego centrum medycznego.
- Nie należy ładować baterii jednorazowych.
- Zaciski zasilania akumulatora nie mogą być zwarte.

- Jeśli urządzenie będzie przechowywane przez dłuższy czas zaleca się usunięcie baterii.
- Baterie należy wsadzać w odpowiedniej pozycji. Podczas wymiany zwracaj uwagę na biegunowość.

## BEZPEČNOSTNÍ POKYNY

Před použitím přístroje si pozorně přečtěte následující bezpečnostní pokyny. Uchovejte tento návod pro budoucí použití nebo pro nové uživatele.

- Cecotec nepřebírá žádnou odpovědnost, která by mohla plynout ze špatného používání tohoto produktu nebo z nedodržení pravidel silničního provozu, stejně tak jako nedodržení instrukcí v tomto manuálu.
- Tento elektrický skútr je zábavní zařízení, ale v některých oblastech je povoleno jej používat na veřejných komunikacích. Při používání elektrické koloběžky v těchto situacích dodržujte místní dopravní předpisy, protože je považován za vozidlo. Jezděte opatrně a dávejte pozor na osoby a předměty ve vašem okolí, abyste se vyhnuli nehodám.
- Upozorňujeme, že dodržování pokynů a upozornění uvedených v této příručce, jakož i předpisů o silničním provozu na vašem území, snižuje rizika, ale zcela jim nezabrání.
- Mějte na paměti, že čím vyšší je rychlost, tím delší je brzdná dráha. Nezapomeňte, že prudké brzdění může způsobit uklouznutí a pád.
- Dodržujte bezpečnou vzdálenost od ostatních osob a vozidel. Respektujte chodce a dejte jim přednost, kdykoli je to možné. Když se blížíte k chodci, zpomalte a držte se vpravo. Vyhněte se tomu, abyste chodce vyděsili nebo překvapili. Pokud je to možné, předjíždějte z levé strany.

- Používejte ochranné pomůcky, jako jsou helmy, chrániče loktů a kolen, abyste předešli nebo omezili zranění v případě pádu nebo nehody. Použití obuvi je povinné.
- Před jízdou na veřejnosti doporučujeme s elektrokoloběžkou trénovat.
- Ujistěte se, že jste si vy i osoby používající tento elektrický skútr přečetli tento návod k použití v plném rozsahu a porozuměli mu. Nenechte nikoho používat tento elektrický skútr, pokud nerozumíte jeho ovládání.
- Vyhněte se skákání přes překážky, jako jsou obrubníky, schůdky nebo kanalizační systémy s elektrickým skútr. Při překročení těchto překážek přizpůsobte svou rychlost a trajektorii chodci. Doporučuje se slézt z elektrokoloběžky, když se tyto překážky stanou nebezpečnými svou výškou, tvarem nebo sklouznutím.
- Před každým použitím se ujistěte, že nejsou poškozena kola a že všechny díly a komponenty elektrokoloběžky jsou správně nainstalovány. Pokud si všimnete, že je některý z dílů uvolněný, uslyšíte podivné zvuky nebo elektrický skútr nefunguje správně, okamžitě jej přestaňte používat a kontaktujte oficiální servisní službu Cecotec.
- Nepoužívejte elektrický skútr způsobem, který by mohl poškodit nebo zranit jiné osoby nebo způsobit škody na majetku.
- Elektrickou koloběžku není dovoleno jakkoli upravovat, protože by to mohlo změnit jeho výkon nebo poškodit jeho konstrukci a způsobit škodu. Nepoužívejte žádné příslušenství nebo díly, které nejsou schváleny výrobcem. Neupravujte ani nepřeměňujte elektrický skútr, včetně trubky řízení a objímky, představce, skládacího systému a/ nebo brzdového systému. Jakékoli neautorizované změny vedou ke ztrátě záruky na výrobek.

- Abyste zabránili poškození elektrokoloběžky nebo nehodě, nepoužívejte ji pod vodou.
- Elektrickou koloběžku nesmí používat děti od 0 do 16 let. Tento přístroj může být používán dětmi od 16ti let, pokud jsou pod neustálým dozorem. Podívejte se na aktuální obecní vyhlášku.
- Tento produkt může být používán dětmi nad 16 let a osobami s fyzickým, sensorickým a nebo mentálním postižením, nebo osobami, kterým chybí zkušenost a znalost, pokud jsou pod dozorem a nebo jim byly poskytnuty informace o používání aparátu a mohou jej používat bezpečně a rozumí nebezpečím, které z tohoto používání vyplývají. Nedovolte, aby si s přístrojem hrály děti.
- Dohlížejte na děti, abyste se ujistili, že si s přístrojem nehrají. Pokud je elektrická koloběžka používána dětmi nebo v jejich blízkosti, je nutný přísný dohled.
- Nezasahujte do brzdového systému, mohlo by to snížit vaši bezpečnost.
- Před nabíjením zařízení se ujistěte, že napětí v síti odpovídá napětí uvedenému na označení produktu a že zástrčka je uzemněna.
- Pravidelně kontrolujte kabel nabíječky a kryt, zda nejsou viditelně poškozeny. Elektrickou koloběžku nepoužívejte, pokud je poškozen kabel nabíječky, zástrčka nebo konstrukce, nepracuje správně nebo došlo k pádu a co nejdříve kontaktujte oficiální technickou asistenční službu Cecotec. Pokud je napájecí kabel poškozen, musí být nahrazen speciálním kabelem nebo sadou, kterou dodá oficiální servisní služba Cecotec. Napájecí kabel by měl být zlikvidován.
- Když chcete nabíječku odpojit, zatáhněte zástrčku, nikoli

za kabel. Nemanipulujte se zástrčkou ani s elektrickou koloběžkou mokryma rukama.

- Upozorňujeme, že výměna kol je složitý proces a doporučujeme, aby ji prováděl autorizovaný personál nebo oficiální technická asistenční služba společnosti Cecotec. Poškození způsobené nesprávným zacházením má za následek ztrátu záruky.
- Před každým použitím zkontrolujte tlak v pneumatikách. Upozorňujeme, že nízký tlak může snížit životnost baterie.
- Používejte tuto elektrokoloběžku pouze s pohonnou jednotkou dodávanou s elektrokoloběžkou a s originálními bateriemi Cecotec, které jsou kompatibilní s tímto modelem.
- VAROVÁNÍ: k dobíjení baterie používejte pouze napájecí jednotku dodávanou se zařízením, označení YSW12E35.
- Doporučujeme nabíjet baterii po každém použití a před jejím úplným vybitím.
- UPOZORNĚNÍ! Plastové obaly uchovávejte mimo dosah dětí, aby nedošlo k udušení.

### **BEZPEČNOSTNÍ POKYNY PRO POUŽITÍ BATERIE**

- Tento elektrický skútr obsahuje lithium-iontovou baterii.
- Před jízdou na elektrické koloběžce a před jejím složením nebo rozložením odpojte baterii z nabíječky.
- Aby elektrická koloběžka fungovala co nejefektivněji, nabíjejte baterii při okolní teplotě mezi 0 °C a 35 °C.
- Baterie nespalujte ani je nevystavujte vysokým teplotám, protože mohou explodovat.
- Baterie může za extrémních podmínek vytéct. Pokud z baterie vytéká tekutina, nedotýkejte se jí. Pokud se tato tekutina dostane do kontaktu s kůží, okamžitě ji omyjte velkým množstvím vody s mýdlem. Pokud se tato tekutina dostane do kontaktu s očima, okamžitě je vymyjte čistou

vodou po dobu nejméně 10ti minut a okamžitě vyhledejte lékařskou pomoc. Pro manipulaci s baterií použijte rukavice a okamžitě ji vyhodte podle místních předpisů.

- Zabraňte kontaktu baterie a malých kovových předmětů, jako jsou klipy, mince, klíče, hřebíky a matice.
- Na baterii neprovádějte žádné změny.
- Baterie musí být vyjmuta ze zařízení pro bezpečnou likvidaci.
- Spolknutí baterií může způsobit popáleniny, perforaci měkkých tkání a smrt. Může způsobit těžké popáleniny do dvou hodin po požití.
- V případě spolknutí baterií jděte rychle do nejbližšího lékařského střediska.
- Nenabíjecí baterie se nesmí dobíjet.
- Napájecí svorky baterie nesmí být zkratovány.
- Pokud má být přístroj uložen na delší dobu, doporučujeme baterii vyjmout.
- Baterie musí být vložena ve správné poloze. Při výměně dbejte na polaritu.

## 1. ADVERTENCIAS

Fig. 1

Debe leer y seguir las precauciones de seguridad de este manual antes de conducir el patinete eléctrico. Utilice elementos homologados de seguridad como cascos o rodilleras. El uso de este producto está previsto como vehículo de movilidad personal con el fin de transportar a una sola persona en un lugar público o privado.

Fig. 2

No use el vehículo bajo la lluvia.

Fig. 3

El patinete eléctrico no puede ser utilizado por más de una persona a la vez.

Fig. 4

Las personas menores de 16 años no pueden utilizar este producto. Consulte la ordenanza municipal vigente. Tenga en consideración las indicaciones de su cuerpo, es recomendable que consulte con su médico si padece alguna condición física o de salud adversa que pueda generar algún riesgo para su seguridad, o que dificulte el uso correcto del patinete eléctrico.

Fig. 5

Peso máximo permitido: 100 kg.

Altura máxima recomendada para usuario: hasta 2 metros.

Fig. 6

No conduzca el patinete eléctrico si ha consumido bebidas alcohólicas, drogas o medicamentos que no sean compatibles con la conducción.

Fig. 7

No utilice el teléfono ni escuche música mientras conduce el patinete eléctrico.

Fig. 8

Preste especial atención a la conducción cuando haya arena, charcos, barro, hielo, nieve o escaleras y cuando esté oscuro o el suelo mojado. No toque el disco de freno en condiciones de poca luz o después de su uso, ya que podría estar caliente.

Fig. 9

No utilice el patinete eléctrico en áreas peligrosas donde pudiera haber sustancias inflamables o explosivas, líquidos o suciedad.



Fig. 10

Este patinete eléctrico no está diseñado para ser conducido por autovías, autopistas o vías interurbanas. Consulte la legislación vigente de su municipio sobre dónde está permitido circular en patinete eléctrico.

Fig. 11

No coloque objetos pesados sobre el manillar. Cualquier carga sujeta al manillar afectará a la estabilidad del vehículo.

Fig. 12

Evite subir o bajar escaleras con el patinete eléctrico.

Fig. 13

Circule siempre con las dos manos sobre el manillar.

Fig. 14

No conduzca el patinete eléctrico con un solo pie.

Fig. 15

No presione el acelerador cuando camine junto al patinete eléctrico.

Fig. 16

Tenga en cuenta que la distancia de frenado será mayor en charcos, superficies mojadas y/o en condiciones de clima húmedo. El funcionamiento del patinete eléctrico está previsto para utilizarse en superficies planas, niveladas y secas.

Fig. 17

Tenga cuidado con la cabeza si pasa debajo de zonas con techo como una puerta.

Fig. 18

Cuando circule a alta velocidad no gire el manillar de forma brusca.

Fig. 19

No circule a alta velocidad sobre obstáculos como escalones, bordillos o badenes.

Fig. 20

No golpee obstáculos con las ruedas.

Fig. 21

No toque el motor inmediatamente después de circular, podría estar a alta temperatura.

## ¡ADVERTENCIA!

- Realice revisiones visuales periódicas de los componentes o piezas sometidas a desgaste o fatiga, como el chasis, la horquilla, los neumáticos, los frenos, etc. Así podrá detectar grietas o daños en las áreas sometidas a altas tensiones que pueden indicar que se ha superado la vida útil del componente y debe reemplazarse. Realice un mantenimiento periódico del patinete eléctrico y sus componentes para alargar su vida útil. Revise periódicamente el apriete de los elementos atornillados, especialmente los ejes de las ruedas, el sistema de plegado, el sistema de dirección y el sistema de frenado.
- Acuda a su vendedor para que pueda derivarlo a una organización de formación adecuada.
- Evite las áreas de alto tráfico o las áreas superpobladas y anticipe su trayectoria y velocidad respetando el código de circulación de la vía, el código de la acera y sus usuarios más vulnerables.
- Avise de su presencia cuando se acerque a un peatón o ciclista y cuando no le vean y/o escuchen. Recuerde cruzar las zonas protegidas caminando y en cualquier situación cuide su integridad física y la de los demás. Elimine las aristas vivas que se hayan podido ocasionar por el uso del vehículo.
- No modifique el uso del vehículo. Este vehículo no está diseñado para uso acrobático.

## 2. PIEZAS Y COMPONENTES

Fig. 22

1. Manillar
2. Luces delanteras
3. Mástil
4. Palanca de liberación rápida
5. Horquilla delantera
6. Guardabarros delantero
7. Rueda motriz
8. Acelerador y botón de encendido
9. Panel de control
10. Timbre acústico
11. Maneta freno
12. Base de gancho
13. Luces traseras
14. Guardabarros trasero
15. Pedal
16. Rueda trasera
17. Disco de freno
18. Batería
19. Caballete

Fig. 23

1. Modos de conducción
2. Modo peatón
3. Luz
4. Advertencia
5. Bluetooth
6. Indicador de velocidad
7. Trip o ODO
8. Distancia
9. Unidades de la distancia
10. Nivel de batería
11. Unidades de la velocidad
12. Control de cruceo
13. Maneta de freno con timbre
14. Pantalla
15. Pulsador de potencia
16. Acelerador

Nota:

Los gráficos de este manual son representaciones esquemáticas y pueden no coincidir exactamente con el producto.

### 3. ANTES DE USAR

- Este patinete eléctrico presenta un embalaje diseñado para protegerlo durante su transporte. Saque el patinete eléctrico de su caja y retire todo el material de embalaje. Puede guardar la caja original y otros elementos del embalaje en un lugar seguro para prevenir daños en el mismo por si necesita transportarlo en el futuro. Si desea deshacerse del embalaje original, asegúrese de reciclar todos los elementos correctamente.
- Asegúrese de que todas las piezas y componentes están incluidos y en buen estado. Si faltara alguna o no estuvieran en buen estado, contacte de forma inmediata con el Servicio de Atención Técnica oficial de Cecotec.

#### Contenido de la caja

Fig. 24

1. Patinete eléctrico Bongo Serie X45 Sport Connected
2. Llave Allen
3. Cargador
4. Tornillo x3
5. Este manual de instrucciones

## 4. FUNCIONAMIENTO

### Montaje y configuración

Fig. 25

- Despliegue el manillar, fíjelo y baje el caballete.
- Instale el manillar en la barra.
- Apriete los tornillos a ambos lados de la barra con la llave Allen en forma de T.
- Tras el montaje, pulse el botón de encendido para comprobar si funciona correctamente.

### Cargar el patinete

Fig. 26

1. El patinete eléctrico estará completamente cargado cuando la luz LED del cargador cambie de rojo (cargando) a verde (carga continua).
2. Abra la tapa de goma del puerto de carga
3. Conecte el cargador al puerto de carga.
4. Una vez finalizada la carga, vuelva a colocar la tapa de goma.

### Cómo conducir

Advertencia: utilice casco, coderas y rodilleras. Por favor, lea atentamente las instrucciones antes de utilizar el producto. No manipule el sistema de frenos. Consulte las instrucciones para obtener más información.

1. Encienda el patinete y compruebe el indicador de encendido.
2. Apoye un pie sobre el reposapiés y empuje el suelo con el otro. Cuando el patinete empiece a avanzar por inercia, ponga los dos pies en la plataforma y pise el acelerador.  
Nota: La aceleración se inicia cuando la velocidad por inercia supera los 5 km/h.
3. Cuando el patinete está completamente parado, el acelerador se apaga automáticamente. Para volver a arrancar el patinete, repita el paso 2.
4. Suelte el acelerador y el sistema de recuperación de energía cinética (KERS) se pondrá en marcha automáticamente para frenar lentamente; apriete la maneta de freno para frenar de golpe.
5. Incline el cuerpo hacia el sentido de la dirección al girar y gire lentamente el manillar

### Panel de control

- Encendido: una pulsación corta.
  - Apagado: una pulsación larga durante 2 segundos.
  - Luz: dos pulsaciones cortas.
  - Modo de conducción: una pulsación corta.
1. Modo PEATÓN: en este modo el patinete puede alcanzar 6 km/h.
  2. Modo CONFORT: en este modo el patinete puede alcanzar 15 km/h.
  3. Modo SPORT: en este modo el patinete puede alcanzar 25 km/h.
- Control de cruceo: tres pulsaciones cortas.

- Unidades: cinco pulsaciones cortas.
- Giroscopio: mantener accionada la maneta de freno y siete pulsaciones cortas.

### Plegado

Fig. 27

El patinete debe estar apagado antes de plegarlo.

1. Sujete la barra del manillar, gírela en el sentido contrario a las agujas del reloj para abrir el gancho de seguridad y levante la palanca de liberación rápida.
2. Alinee la campana y el gancho y engánchelos. Al abrirlo, desenganche la palanca de la campana del gancho del guardabarros.
3. Despliegue la barra del manillar, fije la palanca de liberación rápida y gire la barra del manillar en el sentido de las agujas del reloj para cerrar el gancho de seguridad.

### Transporte

Sujete la barra del manillar con una mano o con las dos.

### Ajustar el manillar

Fig. 28

El uso prolongado del patinete puede hacer que los tornillos se aflojen y que el manillar se vuelva inestable. Si nota que el manillar se tambalea al conducir, siga los pasos siguientes:

### Herramientas necesarias:

I: Llave de 8-10 mm

II: llave Allen de 4 mm

Nota: estas herramientas deben estar en la posesión del usuario.

### Pasos

1. En estado plegado, utilice la herramienta I para aflojar "c" (en el sentido de las agujas del reloj).
2. Utilice la herramienta I para aflojar "b" (en el sentido de las agujas del reloj).
3. Utilice la herramienta II para ajustar "a" (en el sentido de las agujas del reloj) a la posición adecuada, y utilice la herramienta I para apretar "b" (en sentido contrario a las agujas del reloj).
4. Levante la barra del manillar, cierre la palanca de liberación rápido y gire la barra del manillar en el sentido de las agujas del reloj para cerrar el gancho de seguridad.
5. Agite la barra del manillar para ver si el problema se ha resuelto. Si no es así, repita los pasos 2 y 3. Si se ha resuelto, continúe con el paso 6.
6. Vuelva a plegar el patinete y utilice la herramienta I para apretar "c" (en sentido contrario a las agujas del reloj).

\* El paso 6 es obligatorio

Leyenda de la figura 28:

- a. Tuerca hexagonal interior
- b. Perno hexagonal
- c. Tuerca hexagonal

## 5. LIMPIEZA Y MANTENIMIENTO

- Asegúrese de que el producto está desconectado de la toma de corriente y apagado antes de limpiarlo o llevarlo a reparar.
- Utilice un paño suave para limpiar la parte exterior del patinete eléctrico.
- Nunca utilice alcohol, gasolina, queroseno ni productos corrosivos o abrasivos para limpiar el patinete eléctrico.
- Nunca sumerja el patinete eléctrico en agua ni en otros líquidos para limpiarlo, esto podría dañar las partes electrónicas de forma permanente.
- No utilice agua a presión para realizar la limpieza del patinete eléctrico.
- No intente reparar el patinete eléctrico por su propia cuenta. En caso de que presente algún daño o no funcione bien, póngase en contacto con el Servicio de Asistencia Técnica de Cecotec.
- Las tuercas autorroscantes y otras fijaciones pueden perder su eficiencia y es posible que haya que volver a ajustarlas.
- Si se prevé que el patinete permanecerá inactivo durante más de 30 días, cargue completamente la batería y colóquela en un lugar seco y fresco. No olvide recargarla cada 60 días para proteger la batería de posibles daños que van más allá de lo que cubre la garantía.
- El desmontaje de las ruedas es complicado y un montaje incorrecto puede provocar inestabilidad y mal funcionamiento

### Disco de freno

Debe comprobar que el disco de freno se encuentra en perfectas condiciones, alineado con pinza de freno, para facilitar este ajuste incluimos una llave Allen, las pastillas de freno son consumibles y deben ser sustituidas cuando la vida útil llegue a su fin.

### Almacenamiento

- Cuando no utilice el patinete, guárdelo en un lugar seco y ventilado. No lo deje al aire libre durante mucho tiempo. La luz solar excesiva, el sobrecalentamiento y el sobreenfriamiento aceleran el envejecimiento de los neumáticos y comprometen la vida útil del patinete y de su batería.
- Cárguelo únicamente si la temperatura ambiente se encuentra entre 0 y 35 °C y guárdelo a una temperatura entre -10 y 35 °C.

**Extracción de la batería**

- La extracción de la batería es complicada y puede alterar el funcionamiento del patinete eléctrico: puede ponerse en contacto con una entidad de reparación autorizada si la garantía del producto sigue vigente. En caso de que la garantía haya vencido, puede ponerse en contacto con un taller especializado de su elección. También puede ponerse en contacto con nuestro servicio de atención al cliente.
- Para la correcta extracción de la batería para su posterior reciclaje deberá:
  1. Retirar la lija antideslizante de la parte superior del patinete.
  2. Desatornillar los tornillos de esa misma parte.
  3. Desatornillar los topes de sujeción traseros.
  4. Retirar la pieza plástica de la parte superior.
  5. Retirar la placa de metal protectora de los componentes electrónicos.

**6. RESOLUCIÓN DE PROBLEMAS**

Si el patinete eléctrico muestra alguno de los siguientes códigos de error, no debe intentar desmontar ni reparar el patinete eléctrico usted mismo. Las reparaciones realizadas por personas inexpertas pueden provocar lesiones o graves fallos de funcionamiento. Póngase en contacto con la tienda local en la que realizó la compra o con el Servicio de Asistencia Técnica oficial de Cecotec. Un técnico autorizado debe realizar la reparación y debe utilizar únicamente piezas de repuesto originales.

P0: Protección contra sobrecalentamiento de la batería

P1: Protección contra sobrecalentamiento de la controladora

E0: Fallo de comunicación

E1: Fallo de aceleración

E2: Fallo del freno eléctrico

E3: Fallo del sensor Hall del motor

E4: Fallo del motor

E5: Fallo de la controladora

E6: Fallo de comunicación de la batería

E7: Fallo del giroscopio

**7. ESPECIFICACIONES TÉCNICAS**

Referencia:	07108	
Producto:	Patinete eléctrico Serie X45 Sport Connected	
Características	Unidades a medir	Especificaciones
Dimensiones	Plegado	118x60x50,5 cm
	Desplegado	118x60x124 cm
Peso	Peso del patinete eléctrico	16 kg
Requisitos de uso	Peso máx.	100 kg
	Altura min-máx.	100-200 cm
	Rango de edad	>16 años (2)
Especificaciones técnicas	Autonomía	Hasta 45 km (3)
	Máx. velocidad	25 km/h
	Inclinación máx.	15%
	Temperatura de funcionamiento	-10 – 40 °C
	Temperatura de almacenamiento	-20 – 45 °C
	Grado de protección IP	IPX4
Motor	Potencia Máx.	900 W
	Potencia Nominal	450 W
Batería	Tipo-modelo	Li-18650 SINC3610
	Tiempo de carga	6-8 horas
	Capacidad	10 Ah
	Tensión nominal	36 V
	Tensión de carga Max	42 V
	Corriente Max de carga	2 A
Neumáticos	Neumático	10"

Cargador	Modelo	YSW12E35
	Entrada	100 – 240 V 50/60 Hz
	Salida	42 V DC 2A
	Protección	IP20; T=0-40 °C; Class 2
Modos de conducción y autonomías (4)	PEATÓN	55 Km
	CONFORT	45 Km
	SPORT	32 Km

(1) Altura desde el suelo hasta la parte superior del manillar.

(2) Consulte la ordenanza municipal vigente.

(3) La autonomía medida con un peso de 80 kg, batería totalmente cargada, en modo Confort superficie llana, sin viento, y con una temperatura ambiente de 25°C aprox.

(4) Medido con un peso de 80 kg, batería totalmente cargada, superficie llana, sin inclinación, sin viento, y con una temperatura ambiente de 25°C aprox.

- El valor total de la vibración expuesto en el sistema mano-brazo no excede de 2,5 m/s<sup>2</sup>.
- La aceleración ponderada a la cual se somete todo el cuerpo no supera los 0,5 m/s<sup>2</sup>.
- El nivel de presión acústica de emisión ponderado A en los puestos de trabajo es inferior o igual a 70 dB.

Las especificaciones técnicas pueden cambiar sin previo aviso para mejorar la calidad del producto.

Fabricado en China | Diseñado en España

## 8. RECICLAJE DE APARATOS ELÉCTRICOS Y ELECTRÓNICOS



Este símbolo indica que, de acuerdo con las normativas aplicables, el producto y/o la batería deberán desecharse de manera independiente de los residuos domésticos. Cuando este producto alcance el final de su vida útil, deberá extraer las pilas/baterías/acumuladores y llevarlo a un punto de recogida designado por las autoridades locales.



Para obtener información detallada acerca de la forma más adecuada de desechar sus aparatos eléctricos y electrónicos y/o las correspondientes baterías, el consumidor deberá contactar con las autoridades locales. El cumplimiento de las pautas anteriores ayudará a proteger el medio ambiente.

## 9. GARANTÍA Y SAT

Cecotec responderá ante el usuario o consumidor final por las faltas de conformidad que existan en el momento de la entrega del producto en los términos, condiciones y plazos establecidos por la normativa aplicable.

Se recomienda que las reparaciones sean realizadas por personal cualificado.

Si detecta una incidencia con el producto o tiene alguna consulta, póngase en contacto con el Servicio de Asistencia Técnica oficial de Cecotec a través del número de teléfono +34 96 321 07 28.

## 10. COPYRIGHT

Los derechos de propiedad intelectual sobre los textos de este manual pertenecen a CECOTEC INNOVACIONES, S.L. Quedan reservados todos los derechos. El contenido de esta publicación no podrá, ni en parte ni en su totalidad, reproducirse, almacenarse en un sistema de recuperación, transmitirse o distribuirse por ningún medio (electrónico, mecánico, fotocopia, grabación o similar) sin la previa autorización de CECOTEC INNOVACIONES, S.L.

## 11. DECLARACIÓN DE CONFORMIDAD

FABRICANTE: CECOTEC INNOVACIONES S.L

DIRECCIÓN: Av. Reyes Católicos, 60, 46910, Alfafar, Valencia (España)

DESCRIPCIÓN: Patinete eléctrico

IDENTIFICACIÓN DE LA MÁQUINA: Bongo Serie X45 Sport Connected

FUNCIÓN: Vehículo de movilidad personal

MODELO: 07108

Certifica que el producto descrito ha sido diseñado, fabricado y probado y cumple todas las disposiciones aplicables.

DIRECTIVAS DE LA UE APLICADAS:

Directiva 2006/42/CE relativa a las máquinas.

Directiva 2014/53/UE relativa a la armonización de las legislaciones de los Estados miembros sobre la comercialización de equipos radioeléctricos.

Directiva 2011/65/EU y Directiva delegada 2015/863 sobre restricciones a la utilización de determinadas sustancias peligrosas en aparatos eléctricos y electrónicos.

NORMAS ARMONIZADAS APLICADAS:

EN 60335-1:2012+A11:2014+A13:2017+A1:2019+A14:2019+A2:2019+A15:2021  
 EN ISO 12100:2010  
 EN 17128:2020  
 EN 300 328 V 2.2.2  
 EN 301 489-1 V 2.2.3  
 EN 301 489-17 V 2.2.4  
 EN 62479:2010  
 EN IEC 61000-6-3:2021  
 EN IEC 61000-6-1:2019  
 EN IEC 61000-3-2:2019 +A1  
 EN 61000-3-3:2013 +A1 +A2  
 EN 62321:2009

## 1. WARNINGS

Fig. 1

You must read and follow the safety instructions in this manual before riding the electric scooter. Use approved safety equipment such as helmets or knee pads. This device is intended for use as a personal mobility vehicle for the purpose of transporting a single person in a public or private place.

Fig. 2

Do not use the vehicle with rainy weather.

Fig. 3

The electric scooter cannot be used by more than one person at a time.

Fig. 4

This device cannot be used by children under 16. Check the current local regulations. Strictly consider your health and body condition. You should consult your doctor to determine if you have any physical or health conditions that could create a risk to your safety, or prevent you from using the electric scooter properly.

Fig. 5

Maximum weight allowed: 100 kg.  
 Recommended maximum user height: up to 2 metres.

Fig. 6

Do not ride the electric scooter under the influence of alcoholic drinks, drugs, or medicine whose consumption is not compatible with driving.

Fig. 7

Do not use the phone or listen to music while riding the electric scooter.

Fig. 8

Pay special attention when riding when there is sand, puddles, mud, ice, snow, or stairs and when it is dark or the floor is wet. Do not touch the brake disc in poor lighting conditions or after use, as it may still be hot.

Fig. 9

Do not use the electric scooter in hazardous areas where there could be flammable or explosive substances, liquids, or dirt.

Fig. 10

This electric scooter is not designed to be driven on motorways, highways, or intercity roads. Check the current legislation of your local authority on where electric scooters are allowed to be ridden.

Fig. 11

Do not place heavy objects on the handlebar. Any load attached to the handlebar will affect the stability of the electric scooter.

Fig. 12

Avoid climbing up and down the stairs with the electric scooter.

Fig. 13

Always ride with both hands on the handlebar.

Fig. 14

Do not ride the electric scooter with just one foot.

Fig. 15

Do not press the accelerator when walking along with the electric scooter.

Fig. 16

Note that the braking distance will be longer in puddles, wet surfaces, and/or in wet-weather conditions. The electric scooter is intended for use on flat, level, and dry surfaces.

Fig. 17

Watch your head when riding under roofed areas, like a door.

Fig. 18

When riding at high speed, do not turn the handlebar abruptly.

Fig. 19

Do not ride at high speed over obstacles like steps, kerbs, or speed bumps.

Fig. 20

Do not hit obstacles with the wheels.

Fig. 21

Do not touch the motor immediately after riding the electric scooter, as it may be hot.

## WARNING!

- Regularly check the condition of components or parts subject to wear or fatigue, such as the main frame, fork, wheels, brakes, etc. This will allow you to detect cracks or damage in high-stress areas that may indicate the component's service life has been exceeded and it needs to be replaced. Regular maintenance of the electric scooter and its components will extend its service life. Periodically check the tightness of the bolted parts, especially the wheel axles, the folding mechanism, the steering system, and the braking system.
- Contact your vendor to be referred to an appropriate training organisation.
- Avoid high traffic or overcrowded areas and anticipate your path and speed by respecting the traffic code and watching out for pedestrians on pavements.
- Make sure pedestrians/cyclists are aware of your nearby presence upon approach when you are not seen and/or heard. Remember to cross protected areas on foot and in all situations take care of yourself and others. Remove any sharp edges that may have been caused by the use of the vehicle.
- Use the vehicle only for its intended purpose. This vehicle is not designed for stunt use.

## 2. PARTS AND COMPONENTS

Fig. 22

1. Handlebar
2. Headlights
3. Stem
4. Quick release lever
5. Front fork
6. Front fender
7. Driving wheel
8. Accelerator and power button
9. Control panel
10. Acoustic bell
11. Brake lever
12. Hook base
13. Tail lights
14. Rear fender
15. Pedal
16. Rear wheel
17. Brake disc
18. Battery
19. Kickstand

Fig. 23

1. Drive modes
2. Pedestrian mode
3. Light
4. Warning
5. Bluetooth
6. Speed indicator
7. Trip/ODO
8. Distance
9. Distance units
10. Battery level
11. Speed units
12. Cruise control
13. Brake lever with bell
14. Display
15. Power button
16. Accelerator

Note:

The graphics in this manual are schematic representations and may not exactly match the device.

### 3. BEFORE USE

- This electric scooter comes in a packaging designed to protect it during transport. Take the electric scooter out of its box and remove all packaging materials. You can keep the original box and other packaging elements in a safe place. This will help you prevent product damage when transporting it in the future. In case the original packaging is disposed of, make sure all packaging materials are recycled accordingly.
- Make sure all parts and components are included and in good conditions. If there is any piece missing or not in good condition, immediately contact the official Cecotec Technical Support Service.

#### Box content

Fig. 24

1. Bongo X45 Series Sport Connected electric scooter
2. Allen key
3. Charger
4. Screws x3
5. Instruction manual

## 4. OPERATION

### Assembly and configuration

Fig. 25

- Fold out the handlebar, lock it and lower the kickstand.
- Install the handlebar on the stem.
- Tighten the screws on both sides of the stem with the T-shaped Allen key.
- After assembly, press the power button to check for proper operation.

### Charging the scooter

Fig. 26

1. The electric scooter is fully charged when the LED light on the charger changes from red (charging) to green (continuous charging).
2. Open the rubber charging port cap.
3. Connect the charger to the charging port.
4. When charging is complete, refit the rubber cap.

### Riding the scooter

Warning: wear a helmet and elbow/knee pads while driving. Please read the instructions carefully before using the product. Do not modify the braking system. Check the instructions for further information.

1. Switch on the scooter and check the power indicator.
2. Place one foot on the deck and push off the ground with the other foot. When the scooter starts to coast, place both feet on the deck and press the accelerator. Note: Acceleration will start when the coasting speed exceeds 5 km/h.
3. The accelerator automatically switches off when the scooter is at a complete standstill. To restart the scooter, repeat step 2.
4. Release the accelerator and the Kinetic Energy Recovery System (KERS) will automatically start to brake slowly; press the brake lever to brake suddenly.
5. Tilt your body in the direction of steering when turning and slowly turn the handlebar

### Control panel

- Switch-on: one short press.
- Switch-off: a long press for 2 seconds.
- Light: two short presses.
- Drive mode: one short press.
- 1. PEDESTRIAN mode: in this mode, the scooter can reach 6 km/h.
- 2. COMFORT mode: in this mode, the scooter can reach 15 km/h.
- 3. SPORT mode: in this mode, the scooter can reach 25 km/h.
- Cruise control: three short presses.
- Speed units: 5 short presses.
- Gyroscope: hold down the brake lever and short-press seven times.



Folded

Fig. 27

The scooter must be switched off before folding.

1. Hold the handlebar stem, turn it counterclockwise to open the safety hook and lift the quick release lever.
2. Align the bell and hook and engage. When opened, unhook the bell lever from the mudguard hook.
3. Unfold the handlebar stem, lock the quick release lever and rotate the handle bar clockwise to close the safety hook.

### Carrying

Hold the handlebar stem with one or both hands.

### Adjusting the handlebar

Fig. 28

Prolonged use of the scooter can cause the screws to loosen and the handlebar stem to become unstable. If the handlebar stem wobbles when driving, follow the steps below.

#### Tools needed:

I: 8-10-mm wrench

II: 4 mm Allen key

Note: these tools must be in the user's possession.

#### Steps

1. With the scooter folded, use tool I to loosen "c" (clockwise).
2. Use tool I to loosen "b" (clockwise).
3. Use tool II to adjust "a" (clockwise) to the proper position, and use tool I to tighten "b" (counterclockwise).
4. Lift the handlebar, close the quick release lever and turn the handlebar clockwise to close the safety hook.
5. Shake the handlebar stem to see if the problem has been resolved. If not, repeat steps 2 and 3. If resolved, continue to step 6.
6. Fold the scooter again and use tool I to tighten "c" (counterclockwise).

\* Step 6 is mandatory

Fig. 28 key:

a. Inner hex nut

b. Hex bolt

c. Hex nut

## 5. CLEANING AND MAINTENANCE

- Make sure the device is not plugged to the power supply or switched on before cleaning or maintenance.
- Use a soft cloth to clean the exterior housing of the electric scooter.
- Never use alcohol, petrol, paraffin, corrosive, or abrasive products to clean the electric scooter.
- Never immerse the electric scooter in water or any other liquid to clean it, as this could damage the electronic parts permanently.
- Never use pressurised water to clean the electric scooter.
- Do not try to repair the electric scooter on your own. Should it not work correctly or be damaged, please contact the official Cecotec Technical Support Service.
- Self-tapping nuts and other fasteners may loosen their hold and need to be retightened.
- If the scooter is expected to be inactive for more than 30 days, fully charge the battery and place it in a cool, dry place. Remember to recharge it every 60 days to protect the battery from possible damage beyond the scope of the warranty.
- Disassembly of the wheels is complicated and improper assembly can cause instability and malfunction.

### Brake disc

You must check the brake discs are in perfect condition, matching the brake calliper: fix this easily with the Allen key provided. Brake pads are consumable parts and must be replaced when their shelf life expires.

### Storage

- When not in use, store the scooter in a dry and ventilated place. Do not leave it outdoors for a long time. Excessive sunlight, overheating, and overcooling accelerate tyre ageing and compromise the service life of the scooter and its battery.
- Charge it only if the room temperature is between 0 °C and 35 °C and store it at a temperature between -10 °C and 35 °C.

### Battery release

- Removing the battery is complicated and may alter the operation of the electric scooter: you can contact an authorised repair entity if the warranty is still valid. If the warranty has expired, you can contact a specialist workshop of your choice. You can also contact the Cecotec Customer Service Department.
- For proper removal of the battery for subsequent recycling, you must:
  1. Remove the anti-slip sandpaper from the top of the scooter.
  2. Loosen the screws on the upper part of the scooter.
  3. Unscrew the rear retaining stops.
  4. Remove the plastic part from the upper part.
  5. Remove the metal plate protecting the electronic components.

## 6. TROUBLESHOOTING

If the electric scooter displays any of the following error codes, you should not attempt to disassemble or repair the electric scooter yourself. Repairs carried out by unqualified persons may result in injury or serious malfunctions. Please contact the place where you bought the device or the official Cecotec Technical Support Service. The repair must be carried out by an authorised technician and you must use only original spare parts.

P0: battery overheating protection  
 P1: controller overheating protection  
 E0: communication failure  
 E1: acceleration failure  
 E2: electric brake failure  
 E3: motor Hall-sensor failure  
 E4: motor failure  
 E5: controller failure  
 E6: battery communication failure  
 E7: gyroscope failure

## 7. TECHNICAL SPECIFICATIONS

Product reference:	07108	
Product:	X45 Series Sport Connected electric scooter	
Features	Measuring units	Specifications
Dimensions	Folded	118 x 60 x 50,5 cm
	Unfolded	118 x 60 x 124 cm
Weight	Electric scooter weight	16 kg
User requirements	Max. weight	100 kg
	Min-max height	100-200 cm
	Age bracket	>16 years old (2)

Technical specifications	Range	Up to 45 km (3)
	Max. speed	25 km/h
	Max. inclination	15%
	Operating temperature	-10 – 40 °C
	Storage temperature	-20 – 45 °C
	IP protection rating	IPX4
Motor	Max. power	900 W
	Rated power	450 W
Battery	Type-model	Li-18650 SINC3610
	Charging time	6-8 h
	Capacity:	10 Ah
	Rated voltage	36 V
	Max. charge voltage	42 V
	Max. charging current	2 A
Wheels	Wheel	10"
Charger	Model	YSW12E35
	Inlet	100 – 240 V 50/60 Hz
	Outlet	42 V DC 2 A
	Protection	IP20; T=0-40 °C; Class 2
Driving modes and ranges (4)	PEDESTRIAN	55 Km
	COMFORT	45 Km
	SPORT	32 Km

(1) Height from the floor to the upper part of the handlebar.

(2) Check the current local regulations.

(3) The range has been measured with an 80 kg weight, completely charged battery, Comfort mode on a flat surface, no wind, and a room temperature of approximately 25 °C.

(4) Measured with a weight of 80 kg, fully charged battery, flat surface, no inclination, no wind, and an ambient temperature of approx. 25 °C.

- The total value of the exposed vibration in the hand-arm system does not exceed 2.5 m/s<sup>2</sup>.
- The weighted acceleration to which the whole body is submitted does not exceed 0.5 m/s<sup>2</sup>.
- The A-weighted emission sound pressure level at work stations is less than or equal to 70 dB.

Technical specifications may change without prior notice to improve product quality.

Made in China | Designed in Spain

## 8. DISPOSAL OF OLD ELECTRICAL AND ELECTRONIC APPLIANCES



This symbol indicates that, according to the applicable regulations, the product and/or battery must be disposed of separately from household waste. When this product reaches the end of its shelf life, you should dispose of the cells/batteries/accumulators and take them to a collection point designated by the local authorities.



Consumers must contact their local authorities or retailer for information concerning the correct disposal of old appliances and/or their batteries. Compliance with the above guidelines will help protecting the environment.

## 9. TECHNICAL SUPPORT AND WARRANTY

Cecotec shall be liable to the end user or consumer for any lack of conformity that exists at the time of delivery of the product under the terms, conditions, and deadlines established by the applicable regulations.

It is recommended that repairs are carried out by qualified personnel.

If at any moment you detect any problem with your product or have any doubt, do not hesitate to contact the official Cecotec Technical Support Service at +34 963 210 728.

## 10. COPYRIGHT

The intellectual property rights over the texts in this manual belong to CECOTEC INNOVACIONES, S.L. All rights reserved. The contents of this publication may not, in whole or in part, be reproduced, stored in a retrieval system, transmitted, or distributed by any means (electronic, mechanical, photocopying, recording or similar) without the prior authorization of CECOTEC INNOVACIONES, S.L.

## 11. DECLARATION OF CONFORMITY

MANUFACTURER: CECOTEC INNOVACIONES S.L

ADDRESS: Av. Reyes Católicos, 60, 46910, Alfafar, Valencia (España)

DESCRIPTION: Electric scooter

PRODUCT IDENTIFICATION: Bongo X45 Series Sport Connected

FUNCTION: Personal mobility vehicle

MODEL: 07108

It certifies the product described has been designed, manufactured and tested and complies with all applicable provisions.

EU DIRECTIVES IMPLEMENTED:

Directive 2006/42/CE on machinery.

Directive 2014/53/EU on the harmonisation of the laws of the Member States relating to the placing on the market of radio equipment.

Directive 2011/65/EU and delegated directive (EU) 2015/863 on the restriction of the use of certain hazardous substances in electrical and electronic equipment.

APPLICABLE HARMONISED NORMS:

EN 60335-1:2012+A11:2014+A13:2017+A1:2019+A14:2019+A2:2019+A15:2021

EN ISO 12100:2010

EN 17128:2020

EN 300 328 V 2.2.2

EN 301 489-1 V 2.2.3

EN 301 489-17 V 2.2.4

EN 62479:2010

EN IEC 61000-6-3:2021

EN IEC 61000-6-1:2019

EN IEC 61000-3-2:2019 +A1

EN 61000-3-3:2013 +A1 +A2

EN 62321:2009

## 1. AVERTISSEMENTS

Img. 1

Vous devez lire et respecter les consignes de sécurité de ce manuel avant de conduire la trottinette électrique. Utilisez des éléments de sécurité homologués comme un casque ou des genouillères. Ce produit est destiné à être utilisé comme un véhicule de mobilité personnelle dans le but de transporter une seule personne dans un lieu public ou privé.

Img. 2

N'utilisez pas la trottinette s'il pleut.

Img. 3

La trottinette ne peut pas être utilisée par plus d'une personne à la fois.

Img. 4

Les personnes de moins de 16 ans ne peuvent pas utiliser ce produit. Veuillez consulter l'ordonnance municipale en vigueur. Veuillez prendre en considération les indications de votre corps, il est recommandé de consulter votre médecin si vous avez une condition physique ou de santé défavorable qui pourrait poser un risque pour la sécurité ou empêcher l'utilisation correcte de la trottinette électrique.

Img. 5

Poids maximal autorisé : 100 kg.

Taille maximale autorisée : jusqu'à 2 mètres.

Img. 6

Ne conduisez pas la trottinette électrique si vous avez consommé des boissons alcoolisées, des drogues ou des médicaments qui ne sont pas compatibles avec la conduite.

Img. 7

N'utilisez pas de téléphone et n'écoutez pas de musique lorsque vous conduisez la trottinette électrique.

Img. 8

Faites bien attention à la conduite lorsqu'il y a du sable, des flaques d'eau, de la boue, du verglas, de la neige ou des escaliers et lorsqu'il fait sombre ou que le sol est mouillé. Ne touchez pas le disque de frein dans des conditions de faible luminosité ou après utilisation, car il peut être chaud.

Img. 9

N'utilisez pas la trottinette dans des endroits dangereux où il pourrait y avoir des substances inflammables ou explosives, liquides ou saleté.

Img. 10

Cette trottinette électrique n'a pas été conçue pour être conduite sur route interurbaine ni autoroute. Consultez la législation en vigueur dans votre ville quant aux endroits qui autorisent la circulation à trottinette.

Img. 11

Ne placez pas d'objets lourds sur le guidon. Toute charge fixée au guidon pourrait affecter la stabilité de la trottinette électrique.

Img. 12

Évitez de monter ou descendre des escaliers avec la trottinette électrique.

Img. 13

Circulez toujours avec les deux mains sur le guidon.

Img. 14

Ne conduisez pas la trottinette électrique avec un seul pied.

Img. 15

N'appuyez pas sur l'accélérateur lorsque vous marchez à côté de la trottinette.

Img. 16

Notez que la distance de freinage sera supérieure dans les flaques d'eau, sur les surfaces mouillées et/ou dans des conditions météorologiques humides. La trottinette électrique est destinée à être utilisée sur des surfaces plates, horizontales et sèches.

Img. 17

Faites attention à votre tête si vous passez par des endroits possédant un toit, comme une porte.

Img. 18

Lorsque vous circulez à vitesse élevée, ne tournez pas brusquement le guidon.

Img. 19

Ne circulez pas à vitesses élevées sur des obstacles comme des marches, des bords, des cassis...

Img. 20

Ne choquez pas contre des obstacles avec les roues.

Img. 21

Ne touchez pas le moteur immédiatement après avoir conduit, sa température pourrait être très élevée.

#### AVERTISSEMENT !

- Effectuez régulièrement des contrôles visuels des composants ou des pièces sujets à l'usure, tels que le châssis, la fourche, les pneus, les freins, etc. Cela vous permettra de détecter les fissures ou les dommages dans les zones fortement exposées qui peuvent indiquer que la durée de vie du composant a été dépassée et qu'il doit être remplacé. En effectuant un entretien régulier de la trottinette électrique et de ses composants, vous prolongerez sa durée de vie. Vérifiez périodiquement le serrage des pièces vissées, notamment les axes des roues, le système de pliage, le système de direction et le système de freinage.
- Demandez à votre vendeur de vous orienter vers un organisme de formation approprié.
- Évitez les zones de circulation intense ou surpeuplées et anticipez votre trajectoire et votre vitesse en respectant le code de la route, celui de la chaussée et de ses usagers les plus vulnérables.
- Prévenez de votre présence à l'approche d'un piéton ou d'un cycliste et lorsque vous n'êtes pas vu et/ou entendu. N'oubliez pas de traverser les zones protégées à pied et, dans toutes les situations, faites attention à vous et aux autres. Retirez les parties tranchantes qui ont pu être causées par l'utilisation de la trottinette électrique.
- Ne modifiez pas l'utilisation de la trottinette électrique. Cette trottinette électrique n'est pas conçue pour la pratique des acrobaties aériennes.

## 2. PIÈCES ET COMPOSANTS

Img. 22

1. Guidon
2. Phare
3. Potence
4. Levier de libération rapide
5. Fourche avant
6. Garde-boue avant
7. Roue motrice
8. Accélérateur et bouton de connexion
9. Panneau de contrôle
10. Sonnette
11. Frein
12. Système d'attache
13. Feux arrières

14. Garde-boue arrière
15. Pédale
16. Roue arrière
17. Disque de frein
18. Batterie
19. Béquille

Img. 23

1. Modes de conduite
2. Mode Piéton
3. Lumière
4. Avertissement
5. Bluetooth
6. Témoin lumineux de vitesse
7. Trip ou ODO
8. Distance
9. Unités de distance
10. Niveau de la batterie
11. Unités de vitesse
12. Régulateur de vitesse
13. Frein avec sonnette
14. Écran
15. Bouton de puissance
16. Accélérateur

Note

Les graphiques de ce manuel sont des représentations schématiques et peuvent ne pas correspondre exactement à ceux du produit.

## 3. AVANT UTILISATION

- Cette trottinette possède un emballage conçu pour la protéger pendant son transport. Sortez la trottinette de sa boîte et retirez tout le matériel qui compose l'emballage. Rangez la boîte d'origine et le reste des éléments provenant de l'emballage dans un endroit sûr pour éviter d'endommager l'appareil si vous devez le transporter à l'avenir. Si vous devez vous défaire de l'emballage d'origine, assurez-vous de recycler tous les éléments correctement.
- Assurez-vous que toutes les pièces et les composants sont inclus et en bon état. S'il manque une pièce, une partie, un accessoire ou que l'appareil ou ses accessoires ne sont pas en bon état, veuillez contacter le Service Après-Vente Officiel de Cecotec.

**Contenu de la boîte**

Img. 24

1. Trottinette électrique Bongo série X45 Sport Connected
2. Clé Allen
3. Chargeur
4. Vis x3
5. Manuel d'instructions

**4. FONCTIONNEMENT****Assemblage et configuration**

Img. 25

- Déliez la potence du guidon et fixez-la, puis abaissez la béquille.
- Installez le guidon sur la potence.
- Serrez les vis des deux côtés de la potence avec la clé Allen en forme de T.
- Après le montage, appuyez sur le bouton de connexion pour vérifier si elle fonctionne correctement.

**Comment charger la trottinette**

Img. 26

1. La trottinette électrique est complètement chargée lorsque le témoin LED du chargeur passe du rouge (en charge) au vert (charge complète).
2. Ouvrez le couvercle en caoutchouc du port de charge
3. Connectez le chargeur au port de charge.
4. Une fois la charge terminée, remettez le capuchon en caoutchouc.

**Comment conduire la trottinette**

Avertissement : portez un casque et des coudières et des genouillères. Veuillez lire attentivement ces instructions avant d'utiliser le produit. Ne modifiez pas le système de freinage. Consultez les instructions pour plus d'informations.

1. Allumez la trottinette et vérifiez le témoin de connexion.
2. Placez un pied sur le repose-pieds et poussez avec l'autre pied. Lorsque la trottinette commence à rouler, placez les deux pieds sur la plate-forme et appuyez sur l'accélérateur. Note l'accélération commence lorsque la vitesse en roue libre dépasse 5 km/h.
3. Lorsque la trottinette est complètement arrêtée, l'accélérateur s'éteint automatiquement. Pour redémarrer la trottinette, répétez l'étape 2.
4. Relâchez l'accélérateur et le système de récupération d'énergie cinétique (KERS) s'enclenchera automatiquement pour un freinage lent ; appuyez sur le frein pour un freinage brusque.
5. Inclinez votre corps dans le sens de la direction lorsque vous tournez et tournez lentement le guidon

**Panneau de contrôle**

- Pour l'allumer : appuyez brièvement.
- Pour l'éteindre : appuyez longuement pendant 2 secondes.
- Lumière : appuyez deux fois brièvement.
- Mode de conduite : appuyez brièvement.
  1. Mode PIÉTON : avec ce mode, la trottinette peut atteindre 6 km/h.
  2. Mode CONFORT : avec ce mode, la trottinette peut atteindre 15 km/h.
  3. Mode SPORT : avec ce mode, la trottinette peut atteindre 25 km/h.
- Régulateur de vitesse : appuyez trois fois brièvement.
- Unités : appuyez cinq fois brièvement.
- Gyroscope : maintenez le frein enfoncé et appuyez sept fois brièvement.

**Pliage**

Img. 27

La trottinette doit être éteinte avant d'être pliée.

1. Saisissez le guidon, tournez-le dans le sens inverse des aiguilles d'une montre pour ouvrir le crochet de sécurité et soulevez le levier de libération rapide.
2. Alignez la sonnette et le système d'attache, puis accrochez-les. Lors du dépliage, dégagez le levier de la sonnette du système d'attache sur le garde-boue.
3. Pliez la potence du guidon, abaissez le levier de libération rapide et tournez la potence du guidon dans le sens des aiguilles d'une montre pour fermer le crochet de sécurité.

**Transport**

Tenez la potence du guidon d'une seule main ou avec les deux mains.

**Réglage du guidon**

Img. 28

Une utilisation prolongée de la trottinette peut entraîner le desserrage des vis et l'instabilité du guidon. Si vous remarquez que le guidon oscille lorsque vous conduisez, suivez les étapes ci-dessous.

**Outils nécessaires :**

I : Clé de 8-10 mm

II : Clé Allen de 4 mm

Note : l'utilisateur doit disposer de ces outils.

**Étapes**

1. Lorsque la trottinette est pliée, utilisez l'outil I pour desserrer « c » (dans le sens des aiguilles d'une montre).
2. Utilisez l'outil I pour desserrer « b » (dans le sens des aiguilles d'une montre).
3. Utilisez l'outil II pour ajuster « a » (dans le sens des aiguilles d'une montre) dans la

position appropriée, et utilisez l'outil I pour serrer « b » (dans le sens inverse des aiguilles d'une montre).

4. Soulevez la potence du guidon, abaissez le levier de libération rapide et tournez la potence du guidon dans le sens des aiguilles d'une montre pour fermer le crochet de sécurité.
5. Secouez la potence du guidon pour vérifier si le problème a été résolu. Dans le cas contraire, répétez les étapes 2 et 3. Si le problème est résolu, passez à l'étape 6.
6. Pliez de nouveau la trottinette et utilisez l'outil I pour serrer « c » (dans le sens inverse des aiguilles d'une montre).

\* L'étape 6 est obligatoire

Image 28

- a. Écrou hexagonal intérieur
- b. Boulon hexagonal
- c. Écrou hexagonal

## 5. NETTOYAGE ET ENTRETIEN

- Assurez-vous que l'appareil soit bien éteint et débranché de la prise de courant avant de le nettoyer ou de le réparer.
- Utilisez un chiffon doux pour nettoyer la partie extérieure de la trottinette électrique.
- N'utilisez pas de produits contenant du benzène, de l'alcool ou de produits corrosifs ou abrasifs pour nettoyer la trottinette électrique.
- Ne submergez jamais l'appareil dans de l'eau ni dans aucun autre liquide pour le nettoyer, cela pourrait abîmer les parties électroniques.
- N'utilisez pas de l'eau à pression pour nettoyer la trottinette électrique.
- N'essayez pas de réparer la trottinette électrique vous-même. Si l'appareil ne fonctionne pas, veuillez contacter le Service Après-Vente Officiel de Cecotec.
- Les écrous auto-taraudeurs et autres fixations peuvent perdre leur efficacité et nécessiter un resserrage.
- Si vous n'utilisez pas la trottinette pendant plus de 30 jours, chargez complètement la batterie et placez-la dans un endroit frais et sec. N'oubliez pas de la recharger tous les 60 jours pour protéger la batterie contre d'éventuels dommages qui ne sont pas couverts par la garantie.
- Le démontage des roues est compliqué, un montage incorrect pourrait causer l'instabilité et le dysfonctionnement de la trottinette.

### Disque de frein

Vous devez vérifier que le disque de frein est en parfait état, aligné avec la pince de frein. Pour faciliter ce réglage, une clé Allen est incluse. Les plaquettes de frein sont consommables et doivent être remplacées à la fin de leur vie utile.

### Stockage

- Lorsque vous n'utilisez pas la trottinette, rangez-la dans un endroit sec et ventilé. Ne la laissez pas à l'extérieur pendant une longue période. La lumière solaire excessive, la surchauffe et le refroidissement excessif accélèrent le vieillissement des pneus et compromettent la durée de vie de la trottinette et de sa batterie.
- Chargez-le uniquement dans des pièces où la température soit comprise entre 0 °C et 35 °C. Rangez-le dans un endroit où la température soit comprise entre -10 °C et 35 °C.

### Extraction de la batterie

- L'extraction de la batterie est compliquée et peut affecter le fonctionnement de la trottinette électrique : vous pouvez vous adresser à un atelier de réparation autorisé si la garantie du produit est encore valable. Si la garantie a expiré, vous pouvez vous adresser à un atelier spécialisé de votre choix. Vous pouvez aussi contacter le Service Après-Vente de Cecotec.
- Afin de retirer la batterie pour la recycler, vous devez :
  1. Retirez le caoutchouc antidérapant de la partie supérieure de la trottinette.
  2. Dévissez les vis de la partie supérieure de la trottinette.
  3. Dévissez les butées de rétention arrière.
  4. Retirez la partie en plastique de la partie supérieure.
  5. Retirez la plaque métallique qui protège les composants électroniques.

## 6. RÉOLUTION DE PROBLÈMES

Si la trottinette électrique affiche l'un des codes d'erreur suivants, vous ne devez pas essayer de démonter ou de réparer la trottinette électrique vous-même. Les réparations effectuées par des personnes inexpérimentées peuvent entraîner des blessures ou des mauvais fonctionnements. Veuillez contacter le Service Après-Vente officiel de Cecotec. La réparation doit être effectuée par un technicien autorisé et seules des pièces de rechange originales doivent être utilisées.

P0 : Protection contre la surchauffe de la batterie

P1 : Protection contre la surchauffe du panneau de contrôle

E0 : Erreur au niveau de la communication

E1 : Erreur lors de l'accélération

E2 : Erreur au niveau du frein électrique

E3 : Erreur au niveau du capteur Hall du moteur

E4 : Erreur au niveau du moteur

E5 : Erreur au niveau du panneau de contrôle

E6 : Erreur lors de communication de la batterie

E7 : Erreur au niveau du gyroscope

## 7. SPÉCIFICATIONS TECHNIQUES

Référence :	07108	
Produit :	Trottinette électrique série X45 Sport Connected	
Caractéristiques	Unités à mesurer	Spécifications
Dimensions	Pliage	118x60x50,5 cm
	Déplié	118 x 60 x 124 cm
Poids	Poids de la trottinette électrique	16 kg
Conditions d'utilisation	Poids max.	100 kg
	Hauteur min-max	100-200 cm
	Tranche d'âge	> 16 ans (2)
Spécifications techniques	Autonomie	Jusqu'à 45 km (3)
	Vitesse maximale	25 km/h
	Inclinaison maximale	15 %
	Température de fonctionnement	-10 – 40 °C
	Température de stockage	-20 – 45 °C
	Degré de protection IP	IPX4
Moteur	Puissance maximale	900 W
	Puissance nominale	450 W
Batterie	Type-modèle	Li-18650 SINC3610
	Temps de charge	6-8 heures
	Capacité nominale	10 Ah
	Tension nominale	36 V
	Tension de charge maximale	42 V
	Courant de charge maximale	2 A
Pneus	Pneu	10"

Chargeur	Modèle	YSW12E35
	Entrée	100 – 240 V 50/60 Hz
	Sortie	42 V DC 2A
	Protection	IP20; T=0-40 °C; Class 2
Modes de conduite et d'autonomie (4)	PIÉTON	55 km
	CONFORT	45 km
	SPORT	32 km

(1) Hauteur du sol jusqu'à la partie supérieure du guidon.

(2) Veuillez consulter l'ordonnance municipale en vigueur.

(3) Autonomie mesurée avec un poids de 80 kg, une batterie complètement chargée, en mode Confort sur une surface plane, sans vent et avec une température ambiante d'environ 25 °C.

(4) Modes de conduite mesurés avec un poids de 80 kg, une batterie complètement chargée, sur une surface plane, sans vent et avec une température ambiante d'environ 25 °C.

- La valeur totale de la vibration exposée du système main-bras ne dépasse pas 2,5 m/s<sup>2</sup>.
- L'accélération pondérée à laquelle est soumis l'ensemble de l'unité ne dépasse pas 0,5 m/s<sup>2</sup>.
- Le niveau de pression acoustique d'émission pondéré A aux postes de travail est inférieur ou égal à 70 dB.

Les spécifications techniques peuvent être modifiées sans notification préalable afin d'améliorer la qualité du produit.

Produit fabriqué en Chine | Conçu en Espagne

## 8. RECYCLAGE DES ÉQUIPEMENTS ÉLECTRIQUES ET ÉLECTRONIQUES



Ce symbole indique que, conformément à la réglementation en vigueur, le produit et/ou la batterie doivent être éliminés séparément des déchets municipaux. Lorsque ce produit atteint la fin de sa vie utile, vous devez retirer les piles ou batteries et les apporter à un point de collecte désigné par les autorités locales. Pour obtenir des informations détaillées sur la manière la plus adéquate de vous débarrasser de vos appareils électriques et électroniques et/ou des batteries correspondantes, vous devez contacter les autorités locales. Le respect des directives susmentionnées contribuera à la protection de l'environnement.



## 9. GARANTIE ET SAV

Cecotec est responsable envers l'utilisateur final ou le consommateur de tout défaut de conformité existant au moment de la livraison du produit dans les termes, conditions et délais établis par la réglementation applicable.

Il est recommandé que les réparations soient effectuées par du personnel qualifié.

Si vous détectez un incident ou un problème avec le produit, vous devez contacter le Service Après-Vente Officiel de Cecotec au +34 9 63 21 07 28.

## 10. COPYRIGHT

Les droits de propriété intellectuelle des textes de ce manuel appartiennent à CECOTEC INNOVACIONES, S.L. Tous droits réservés. Le contenu de cette publication ne peut être, en totalité ou en partie, reproduit, stocké dans un système de récupération de données, transmis ou distribué par quelque moyen que ce soit (électronique, mécanique, photocopie, enregistrement ou similaire) sans l'autorisation préalable de CECOTEC INNOVACIONES, S.L.

## 11. DÉCLARATION DE CONFORMITÉ

FABRICANT : CECOTEC INNOVACIONES S.L

ADRESSE : Av. Reyes Católicos, 60, 46910, Alfafar, Valencia (Espagne)

DESCRIPTION : Trottinette électrique

IDENTIFICATION DE LA MACHINE : Bongo Série X45 Sport Connected

FONCTION : Véhicule de mobilité personnelle

MODÈLE : 07108

Cecotec certifie que le produit décrit a été conçu, fabriqué et testé et qu'il est conforme à toutes les dispositions applicables.

DIRECTIVES DE L'UE APPLIQUÉES

Directive sur les machines 2006/42/CE.

Directive 2014/53/UE relative à l'harmonisation des législations des États membres concernant la commercialisation des équipements radioélectriques.

Directive 2011/65/UE et Directive Déléguée 2015/863 relative à la limitation de l'utilisation de certaines substances dangereuses dans les équipements électriques et électroniques.

NORMES HARMONISÉES APPLIQUÉES :

EN 60335-1:2012+A11:2014+A13:2017+A1:2019+A14:2019+A2:2019+A15:2021

EN ISO 12100:2010

EN 17128:2020

EN 300 328 V 2.2.2

EN 301 489-1 V 2.2.3

EN 301 489-17 V 2.2.4

EN 62479:2010

EN IEC 61000-6-3:2021

EN IEC 61000-6-1:2019

EN IEC 61000-3-2:2019 +A1

EN 61000-3-3:2013 +A1 +A2

EN 62321:2009

## 1. WARNUNGEN

### Abb. 1

Sie müssen die Sicherheitsvorkehrungen in dieser Anleitung lesen und befolgen, bevor Sie mit dem E-Tretroller fahren. Es wird dringend die Verwendung von homologierten Elementen wie Schutzhelm oder Knieschützer empfohlen. Dieses Produkt ist für die Verwendung als persönliches Mobilitätsfahrzeug zur Beförderung einer einzelnen Person an einem öffentlichen oder privaten Ort bestimmt.

### Abb. 2

Verwenden Sie nie das Fahrzeug im Regen.

### Abb. 3

Der E-Tretroller muss nie mit mehr als einer Person gleichzeitig verwendet werden.

### Abb. 4

Personen unter 16 Jahren dürfen dieses Produkt nicht verwenden. Bitte beachten Sie die aktuelle Gemeindeverordnung. Es wird empfohlen, dass Sie Ihren Arzt konsultieren, wenn Sie einen ungünstigen gesundheitlichen oder körperlichen Zustand haben, der ein Sicherheitsrisiko darstellen oder die ordnungsgemäße Verwendung des Elektrorollers behindern kann.

### Abb. 5

Höchstgewicht erlaubt: 100 kg  
Maximale empfohlene Benutzerhöhe: bis zu 2 Meter.

### Abb. 6

Fahren Sie den E-Tretroller nicht, wenn Sie alkoholische Getränke, Drogen oder Medikamente konsumiert haben, die nicht mit dem Fahren vereinbar sind.

### Abb. 7

Verwenden Sie während des Betriebs kein Handy und hören Sie keine Musik.

### Abb. 8

Seien Sie besonders vorsichtig beim Fahren mit Sand, Pfützen, Glatteis, Schnee oder Treppen, oder wenn es dunkel oder der Boden nass ist. Berühren Sie die Bremsscheibe nicht bei schlechten Lichtverhältnissen oder nach dem Gebrauch, da sie heiß sein kann.

### Abb. 9

Verwenden Sie den E-Tretroller nie in gefährlichen Gebiete, in dem brennbare Substanzen, Flüssigkeiten oder Schmutzigkeit geben könnte.

### Abb. 10

Dieser E-Roller ist nicht für das Fahren auf Autobahnen, Landstraßen oder Überlandstraßen geeignet. Siehe Sie die aktuelle Gesetzesvorhaben Ihrer Gemeinden, um zu erkennen, wo den E-Tretroller zirkulieren kann.

### Abb. 11

Stellen Sie keinen Gegenstand auf die Lenkstange. Jede Last, die am Lenker befestigt ist, beeinträchtigt die Stabilität des Fahrzeugs.

### Abb. 12

Vermeiden Sie es, mit dem E-Roller Treppen hinauf- oder hinunterzufahren.

### Abb. 13

Fahren Sie immer mit den zwei Händen auf der Lenkstange.

### Abb. 14

Fahren Sie immer mit beiden Füßen.

### Abb. 15

Drücken Sie den Gashebel nicht, während Sie neben dem E-Tretroller laufen.

### Abb. 16

Beachten Sie, dass sich der Bremsweg in Pfützen, auf nasser Fahrbahn und/oder bei nassen Wetterbedingungen verlängert. Der Elektroroller ist für den Gebrauch auf flachen, ebenen und trockenen Flächen bestimmt.

### Abb. 17

Seien Sie vorsichtig mit dem Knopf, wenn Sie unter Bereiche wie eine Tür durchgehen.

### Abb. 18

Bei hohen Geschwindigkeiten schwenken Sie nicht abrupt die Lenkstange.

### Abb. 19

Fahren Sie nie mit höher Geschwindigkeit durch Hindernisse wie Treppenstufen, Bordsteine oder Bremsschwellen.

### Abb. 20

Schlagen Sie keinen Gegenstand mit den Reifen.

### Abb. 21

Berühren Sie nicht den Motor nach dem Gebrauch, da er bei hoher Temperatur sein könnte.

**HINWEIS!**

- Führen Sie regelmäßig Sichtkontrollen an Komponenten oder Teilen durch, die Verschleiß oder Ermüdung ausgesetzt sind, wie Fahrgestell, Gabel, Reifen, Bremsen usw. So können Sie Risse oder Schäden in stark beanspruchten Bereichen erkennen, die darauf hindeuten, dass die Lebensdauer des Bauteils überschritten ist und es ausgetauscht werden muss. Eine regelmäßige Wartung des E-Tretrollers und seiner Komponenten verlängert seine Lebensdauer. Überprüfen Sie regelmäßig die Dichtigkeit der verschraubten Teile, insbesondere der Radachsen, des Klappsystems, der Lenkung und der Bremsanlage.
- Bitten Sie Ihren Händler, Sie an eine geeignete Schulungseinrichtung zu verweisen.
- Vermeiden Sie stark befahrene oder überfüllte Bereiche und planen Sie Ihren Weg und Ihre Geschwindigkeit vorausschauend, indem Sie die Straßenverkehrsordnung, die Gehwegordnung und die schwächsten Verkehrsteilnehmer beachten.
- Melden Sie Ihre Anwesenheit, wenn Sie sich einem Fußgänger oder Radfahrer nähern und wenn Sie nicht gesehen und/oder gehört werden. Denken Sie daran, geschützte Gebiete zu Fuß zu durchqueren und in allen Situationen auf sich und andere zu achten. Entfernen Sie alle scharfen Kanten, die durch den Gebrauch des Fahrzeugs entstanden sein könnten.
- Ändern Sie nicht die Verwendung des Fahrzeugs. Dieses Fahrzeug ist nicht für den Kunstflugbetrieb ausgelegt.

**2. TEILE UND KOMPONENTEN**

Abb. 22

1. Griffstange
2. Scheinwerfer
3. Stange
4. Schnellspannhebel
5. Vorderradgabel
6. Vorderer Kotflügel
7. Antriebsrad
8. Gashebel und Power-Taste
9. Bedienfeld
10. Akustische Klingel
11. Bremsgriff
12. Haken Basis
13. Rückleuchten
14. Hintere Kotflügel
15. Pedal
16. Hinterrad

17. Bremsscheibe
18. Batterie
19. Ständer

Abb. 23

1. Fahrbetriebe
2. Fußgängermodus
3. Licht
4. Hinweis
5. Bluetooth
6. Anzeige der Geschwindigkeit
7. Trip oder ODO
8. Strecke
9. Einheiten der Entfernung
10. Akkustand
11. Geschwindigkeitseinheiten
12. Tempomat
13. Bremshebel mit Klingel
14. Display
15. Einschalttaste
16. Gashebel

Hinweis:

Die Grafiken in diesem Handbuch sind schematische Darstellungen und stimmen möglicherweise nicht genau mit dem Produkt überein.

**3. VOR DEM GEBRAUCH**

- Dieser E-Roller ist so verpackt, dass er beim Transport geschützt ist. Nehmen Sie den E-Roller aus dem Karton und entfernen Sie das gesamte Verpackungsmaterial. Sie können den Originalkarton und andere Verpackungen an einem sicheren Ort aufbewahren, um eine Beschädigung der Verpackung zu vermeiden, falls Sie sie später einmal transportieren müssen. Wenn Sie die Originalverpackung entsorgen möchten, stellen Sie sicher, dass alle Artikel wiederverwerten.
- Prüfen Sie, ob die Lieferung vollständig und in gutem Zustand ist. Wenn die Lieferung fehlt oder nicht in gutem Zustand sind, kontaktieren Sie den technischen Kundendienst von Cecotec.

**Vollständiger Inhalt**

Abb. 24

1. Bongo Serie X45 Sport Connected E-Roller
2. Allen-Schraubenschlüssel
3. Ladegerät
4. Schrauben x3
5. Bedienungsanleitung

**4. BEDIENUNG****Montage und Konfiguration**

Abb. 25

- Klappen Sie den Lenker aus, sichern Sie ihn und senken Sie den Ständer ab.
- Montieren Sie den Lenker an der Stange.
- Ziehen Sie die Schrauben auf beiden Seiten der Stange mit dem T-förmigen Inbusschlüssel fest.
- Drücken Sie nach der Montage die Power-Taste, um zu prüfen, ob das Gerät ordnungsgemäß funktioniert.

**E-Roller laden**

Abb. 26

1. Der E-Roller ist vollständig geladen, wenn die LED-Leuchte am Ladegerät von rot (Laden) auf grün (kontinuierliches Laden) wechselt.
2. Öffnen Sie die Gummiabdeckung des Ladeanschlusses
3. Verbinden Sie das Ladegerät mit dem Ladeanschluss.
4. Wenn der Laden abgeschlossen ist, bringen Sie die Gummiabdeckung wieder an.

**Wie man fährt**

Achtung: Helm, Ellbogen- und Knieschützer tragen. Bitte lesen Sie die Bedienungsanleitung sorgfältig durch, bevor Sie das Produkt verwenden. Nehmen Sie keine Eingriffe an der Bremsanlage vor. Weitere Informationen entnehmen Sie der Bedienungsanleitung.

1. Schalten Sie den E-Roller ein und überprüfen Sie die Betriebsanzeige.
2. Stellen Sie einen Fuß auf die Fußstütze und stoßen Sie sich mit dem anderen Fuß vom Boden ab. Wenn der E-Roller beginnt, sich aus eigener Kraft vorwärts zu bewegen, stellen Sie beide Füße auf die Plattform und drücken Sie das Gashebel. Hinweis: Die Beschleunigung wird eingeleitet, wenn die Geschwindigkeit im Leerlauf 5 km/h überschreitet.
3. Wenn der E-Roller zum Stillstand kommt, wird der Gashebel automatisch ausgeschaltet. Um den E-Roller neu zu starten, wiederholen Sie Schritt 2.
4. Wenn Sie den Gashebel loslassen, wird das kinetische Energierückgewinnungssystem

(KERS) beim langsamen Bremsgriff automatisch aktiviert; beim plötzlichen Bremsgriff betätigen Sie den Bremshebel.

5. Neigen Sie Ihren Körper beim Abbiegen in die Lenkrichtung und drehen Sie den Lenker langsam

**Bedienfeld**

- Einschalten: einmal kurz drücken.
  - Aus: 2 Sekunden lang drücken.
  - Licht: zwei kurze Drücke.
  - Fahrmodus: einmal kurz drücken.
1. FUSSGÄNGER-Modus: In diesem Modus kann der E-Roller 6 km/h erreichen
  2. CONFORT-Modus: In diesem Modus kann der E-Roller 15 km/h erreichen
  3. SPORT-Modus: In diesem Modus kann der E-Roller 25 km/h erreichen
- Tempomat: dreimal kurz drücken.
  - Einheiten: fünfmal kurz drücken.
  - Gyroskop: Halten Sie den Bremshebel gedrückt und betätigen Sie ihn sieben Mal kurz.

**Zusammengeklappt**

Abb. 27

Der E-Roller muss vor dem Zusammenklappen ausgeschaltet werden.

1. Greifen Sie den Lenker, drehen Sie ihn gegen den Uhrzeigersinn, um den Sicherheitshaken zu öffnen, und heben Sie den Schnellspannhebel an.
2. Richten Sie die Klingel und den Haken aus und rasten Sie ein. Im geöffneten Zustand den Klingelhebel aus dem Kotflügelhaken aushaken.
3. Klappen Sie den Lenker auf, befestigen Sie den Schnellspannhebel und drehen Sie den Lenker im Uhrzeigersinn, um den Sicherheitshaken zu schließen.

**Transportieren**

Halten Sie den Lenker mit einer oder beiden Händen fest.

**Einstellen des Lenkers**

Abb. 28

Längerer Gebrauch des Rollers kann dazu führen, dass sich die Schrauben lockern und der Lenker instabil wird. Wenn Sie feststellen, dass der Lenker beim Fahren wackelt, gehen Sie wie folgt vor:

**Notwendige Werkzeuge:**

I: Schlüssel 8-10 mm

II: 4 mm Inbusschlüssel

Hinweis: Diese Werkzeuge müssen sich im Besitz des Benutzers befinden.

**Schritte**

1. Im zusammengeklappten Zustand mit Werkzeug I „c“ lösen (im Uhrzeigersinn).
2. Verwenden Sie das Werkzeug II, um „b“ (im Uhrzeigersinn) zu lösen.
3. Verwenden Sie Werkzeug II, um „a“ (im Uhrzeigersinn) in die richtige Position zu bringen, und verwenden Sie Werkzeug I, um „b“ (gegen den Uhrzeigersinn) festzuziehen.
4. Heben Sie den Lenker an, schließen Sie den Schnellspannhebel und drehen Sie den Lenker im Uhrzeigersinn, um den Sicherheitshaken zu schließen.
5. Schütteln Sie den Lenker, um zu sehen, ob das Problem behoben ist. Wenn nicht, wiederholen Sie die Schritte 2 und 3. Wenn das Problem gelöst ist, fahren Sie mit Schritt 6 fort.
6. Klappen Sie den E-Roller zurück und ziehen Sie „c“ mit dem Werkzeug I fest (gegen den Uhrzeigersinn).

\* Schritt 6 ist obligatorisch

Legende Abbildung 28:

- a. Innensechskantmutter
- b. Sechskantschraube
- c. Sechskantmutter

**5. REINIGUNG UND WARTUNG**

- Vergewissern Sie sich, dass das Gerät vom Stromnetz getrennt und ausgeschaltet ist, bevor Sie es reinigen oder warten.
- Verwenden Sie ein weiches Tuch, um die Außenseite des E-Tretrollers zu reinigen.
- Verwenden Sie keinesfalls Alkohol, Benzin, Kerosin oder andere korrosive und flüchtige chemische Lösungsmittel, um den E-Tretroller zu reinigen.
- Tauchen Sie nie den E-Tretroller in Wasser oder andere Flüssigkeiten ein, da die elektronischen Teile sich beschädigen können.
- Verwenden Sie keinen Hochdruckreiniger, um den E-Tretroller zu waschen.
- Versuchen Sie niemals den E-Tretroller selbst zu reparieren. Im Falle eines Fehlers oder defekt, wenden Sie sich bitte an den technischen Kundendienst von Cecotec.
- Selbstschneidende Muttern und andere Befestigungselemente können ihre Wirksamkeit verlieren und müssen eventuell nachgezogen werden.
- Wenn der E-Roller voraussichtlich länger als 30 Tage nicht benutzt wird, laden Sie die Batterie vollständig auf und stellen Sie sie an einen kühlen, trockenen Ort. Denken Sie daran, die Batterie alle 60 Tage aufzuladen, um sie vor Schäden zu schützen, die über die Garantiezeit hinausgehen.
- Die Demontage der Räder ist kompliziert und eine falsche Montage kann zu Instabilität und Fehlfunktionen führen.

**Bremsscheibe**

Sie müssen überprüfen, ob die Bremsscheibe in einwandfreiem Zustand ist, ausgerichtet mit dem Bremssattel, um diese Einstellung zu erleichtern, legen wir einen Inbusschlüssel bei, die Bremsbeläge sind Verschleißteile und müssen ersetzt werden, wenn ihre Nutzungsdauer zu Ende ist.

**Lagerung**

- Wenn Sie den E-Roller nicht benutzen, lagern Sie ihn an einem trockenen und belüfteten Ort. Lassen Sie es nicht über einen längeren Zeitraum im Freien stehen. Übermäßige Sonneneinstrahlung, Überhitzung und Unterkühlung beschleunigen die Reifenalterung und beeinträchtigen die Lebensdauer des E-Rollers und seiner Batterie.
- Laden Sie es nur bei einer Umgebungstemperatur zwischen 0 und 35°C und lagern Sie es bei einer Temperatur zwischen -10 und 35°C.

**Batterie entfernen**

- Der Ausbau der Batterie ist kompliziert und kann die Funktionsweise des E-Rollers beeinträchtigen: Wenden Sie sich an eine autorisierte Reparaturwerkstatt, wenn die Produktgarantie noch gültig ist. Wenn die Garantiezeit abgelaufen ist, können Sie sich an eine Fachwerkstatt Ihrer Wahl wenden. Sie können sich auch an den Cecotec-Kundendienst wenden.
  - Für die korrekte Entnahme der Batterie für das Recycling, müssen Sie:
6. Entfernen Sie das Anti-Rutsch-Schleifpapier von der Oberseite des Rollers.
  7. Lösen Sie die Schrauben desselben Teils.
  8. Schrauben Sie die hinteren Haltevorrichtungen ab.
  9. Entfernen Sie das Kunststoffteil vom Oberteil.
  10. Entfernen Sie die Metallplatte, die die elektronischen Bauteile schützt.

**6. PROBLEMBEHEBUNG**

Wenn der E-Roller einen der folgenden Fehlercodes anzeigt, dürfen Sie nicht versuchen, den E-Roller selbst zu zerlegen oder zu reparieren. Reparaturen, die von unerfahrenen Personen durchgeführt werden, können zu Verletzungen oder schwerwiegenden Fehlfunktionen führen. Bitte wenden Sie sich an das Geschäft, in dem Sie das Gerät gekauft haben, oder an den offiziellen technischen Kundendienst von Cecotec. Die Reparatur muss von einem autorisierten Techniker durchgeführt werden und es dürfen nur Originalersatzteile verwendet werden.

P0: Schutz vor Überhitzung der Batterie

P1: Schutz vor Überhitzung des Displays

E0: Kommunikationsfehler

E1: Fehler am Gashebel  
 E2: Fehler der elektrischen Bremse  
 E3: Fehler des Motor-Hallsensors  
 E4: Motorschaden  
 E5: Fehler im Display  
 E6: Fehlerhafte Kommunikation der Kabel mit der Batterie.  
 E7: Fehler im Gyroskop

## 7. TECHNISCHE SPEZIFIKATIONEN

Referenz:	07108	
Produkt:	Serie X45 Sport Connected E-Roller	
Daten	Artikel	Spezifikationen
Größe	Zusammengeklappt	118 x 60 x 50,5 cm
	Aufgeklappt	118x60x124 cm
Gewicht	Gewicht des E-Tretrollers	16 kg
Nutzungsanforderungen	Max. Gewicht	100 kg
	Min-Max-Höhe	100-200 cm
	Altersgruppe	>16 Jahre (2)
Technische Spezifikationen	Laufzeit	Bis zu 45 km (3)
	Max. Geschwindigkeit	25 km/h
	Max. Neigung	15%
	Betriebstemperatur	-10 – 40 °C
	Lagertemperatur	-20 – 45 °C
	Schutzart	IPX4
Motor	Max. Leistung	900 W
	Nennleistung	450 W

Batterie	Typ-Modell	Li-18650 SINC3610
	Ladezeit	6-8 Stunden
	Inhalt	10 Ah
	Nennspannung	36 V
	Max. Ladespannung	42 V
	Max. Ladestrom:	2 A
Räder	Reifen	10"
Ladegerät	Modell	YSW12E35
	Eingangsstrom	100 – 240 V 50/60 Hz
	Auslass	42 V DC 2A
	Schutz	IP20; T=0-40 °C; Class 2
Fahrmodi und Reichweiten (3)	FUSSGÄNGER	55 km
	CONFORT	45 km
	SPORT	32 km

(1) Höhe vom Boden bis zum oberen Ende des Lenkers.

(2) Bitte beachten Sie die aktuelle Gemeindeverordnung.

(3) Die Reichweite wurde mit einem Gewicht von 80 kg, voll geladener Batterie, im Confort-Modus auf einer ebenen Fläche, ohne Wind und bei einer Umgebungstemperatur von ca. 25 °C gemessen.

(4) Gemessen bei einem Gewicht von 80 kg, voll aufgeladener Batterie, ebener Oberfläche, ohne Neigung, ohne Wind und einer Umgebungstemperatur von ca. 25 °C.

- Der Gesamtwert der exponierten Schwingungen im Hand-Arm-System übersteigt nicht 2,5 m/s<sup>2</sup>.
- Die gewichtete Beschleunigung, der der gesamte Körper ausgesetzt ist, übersteigt nicht 0,5 m/s<sup>2</sup>.
- Der A-bewertete Emissionsschalldruckpegel an den Arbeitsplätzen ist kleiner oder gleich 70 dB.

Die technischen Daten können ohne Vorankündigung geändert werden, um die Produktqualität zu verbessern.

Made in China | Entworfen in Spanien

## 8. RECYCLING VON ELEKTRO- UND ELEKTRONIKGERÄTEN



Dieses Symbol weist darauf hin, dass das Produkt und/oder die Batterie gemäß den geltenden Vorschriften getrennt vom Haushaltsabfall entsorgt werden muss. Wenn dieses Produkt das Ende seiner Nutzungsdauer erreicht hat, sollten Sie die Batterien/Akkus entfernen und es zu einer von den örtlichen Behörden bestimmten Sammelstelle bringen.



Die Verbraucher müssen sich mit Ihren örtlichen Behörden oder Einzelhändlern in Verbindung setzen, um Informationen über die ordnungsgemäße Entsorgung ihrer Altgeräte und/ oder ihre Akkus zu erhalten. Die Einhaltung der oben genannten Leitlinien trägt zum Schutz der Umwelt bei.

## 9. GARANTIE UND KUNDENDIENST

Cecotec haftet gegenüber dem Benutzer oder Endverbraucher für jegliche Konformitätsmängel, die zum Zeitpunkt der Lieferung des Produkts bestehen, gemäß den in den geltenden Vorschriften festgelegten Bedingungen und Fristen.

Es wird empfohlen, dass Reparaturen von qualifiziertem Personal durchgeführt werden.

Sollte unerwartet eine Störung auftreten oder haben Sie Fragen über Ihrem Produkt, können Sie sich mit dem Kundendienst in Verbindung setzen über die Telefonnummer: +34 963210728

## 10. COPYRIGHT

Die geistigen Eigentumsrechte an den Texten in dieser Bedienungsanleitung liegen bei CECOTEC INNOVACIONES, S.L. Alle Rechte vorbehalten. Der Inhalt dieser Veröffentlichung darf ohne vorherige Genehmigung von CECOTEC INNOVACIONES, S.L. weder ganz noch teilweise vervielfältigt, in einem Wiederherstellungssystem gespeichert, übertragen oder verbreitet werden (elektronisch, mechanisch, Fotokopie, Aufzeichnung oder ähnliches).

## 11. KONFORMITÄTSERKLÄRUNG

HERSTELLER: CECOTEC INNOVACIONES S.L

ADRESSE: Av. Reyes Católicos, 60, 46910, Alfafar, Valencia (España)

BESCHREIBUNG: E-Tretroller

IDENTIFIZIERUNG DES GERÄTS: Bongo Serie X45 Sport Connected

FUNKTION: Persönliches Mobilitätsfahrzeug

MODELL: 07108

Bescheinigt, dass das beschriebene Produkt entwickelt, hergestellt und geprüft wurde und allen geltenden Vorschriften entspricht.

UMGESETZTE EU-RICHTLINIEN:

Maschinenrichtlinie 2006/42/EG.

Richtlinie 2014/53/EU zur Harmonisierung der Rechtsvorschriften der Mitgliedstaaten über das Inverkehrbringen von Funkanlagen.

Richtlinie 2011/65/EU und Delegierte Richtlinie 2015/863 zur Beschränkung der Verwendung bestimmter gefährlicher Stoffe in Elektro- und Elektronikgeräten.

ANGEWANDTE HARMONISIERTE NORMEN:

EN 60335-1:2012+A11:2014+A13:2017+A1:2019+A14:2019+A2:2019+A15:2021

EN ISO 12100:2010

EN 17128:2020

EN 300 328 V 2.2.2

EN 301 489-1 V 2.2.3

EN 301 489-17 V 2.2.4

EN 62479:2010

EN IEC 61000-6-3:2021

EN IEC 61000-6-1:2019

EN IEC 61000-3-2:2019 +A1

EN 61000-3-3:2013 +A1 +A2

EN 62321:2009

## 1. AVVERTENZE

Fig. 1

Leggere e seguire le istruzioni di sicurezza prima di guidare il monopattino elettrico. Utilizzare elementi omologati come caschi o ginocchiere. Questo apparecchio è destinato all'uso come veicolo di mobilità personale per il trasporto di una sola persona in un luogo pubblico o privato.

Fig. 2

Non usare il veicolo sotto la pioggia.

Fig. 3

Il monopattino elettrico non può essere utilizzato da più di una persona contemporaneamente.

Fig. 4

Le persone sotto i 16 anni non possono usare questo apparecchio. Fare riferimento all'attuale ordinanza comunale. Si raccomanda di consultare il proprio medico in caso di condizioni fisiche o di salute sfavorevoli che potrebbero rappresentare un rischio per la sicurezza od ostacolare l'uso corretto del monopattino elettrico.

Fig. 5

Peso massimo permesso: 100 kg.  
Altezza massima consigliata per l'utente: fino a 2 metri.

Fig. 6

Non guidare il monopattino elettrico in caso di assunzione di bevande alcoliche, droghe o medicinali incompatibili con la guida.

Fig. 7

Non utilizzare il telefono o ascoltare musica durante la guida del monopattino elettrico.

Fig. 8

Prestare particolare attenzione alla guida su sabbia, pozzanghere, fango, ghiaccio, neve o scale, quando è buio o il terreno è bagnato. Non toccare il disco freno in condizioni di scarsa luminosità o dopo l'uso, poiché potrebbe essere caldo.

Fig. 9

Non utilizzare il monopattino elettrico in aree pericolose dove possono essere presenti sostanze infiammabili o esplosive, liquidi o sporco.

Fig. 10

Questo monopattino elettrico non è stato progettato per essere guidato su strade e autostrade. Consultare la legislazione vigente del proprio comune su dove è permesso guidare i monopattini elettrici.

Fig. 11

Non collocare oggetti pesanti sul manubrio. Qualsiasi carico attaccato al manubrio influenzerà la stabilità del veicolo.

Fig. 12

Evitare di salire o scendere le scale con il monopattino elettrico.

Fig. 13

Circolare sempre con entrambe le mani sul manubrio.

Fig. 14

Non guidare il monopattino elettrico con un solo piede.

Fig. 15

Non premere l'acceleratore quando si cammina affianco al monopattino elettrico.

Fig. 16

Si prega di notare che la distanza di frenata sarà maggiore su pozzanghere, superfici bagnate e/o in condizioni di clima umido. Il monopattino elettrico è destinato a funzionare su superfici piane, livellate e asciutte.

Fig. 17

Prestare attenzione alla testa quando si passa sotto un tetto o una porta.

Fig. 18

Quando si guida ad alta velocità, non girare bruscamente il manubrio.

Fig. 19

Non guidare ad alta velocità su ostacoli come gradini, cordoli o dossi.

Fig. 20

Non colpire ostacoli con le ruote.

Fig. 21);

Non toccare il motore subito dopo la guida, poiché potrebbe essere ancora caldo.



## ATTENZIONE!

- Effettuare regolarmente controlli visivi dei componenti o delle parti soggette a usura, come il telaio, le forcelle, gli pneumatici, i freni, ecc. Questo permetterà di rilevare crepe o danni in aree ad alta sollecitazione che possono indicare che la vita utile del componente è stata superata e deve essere sostituito. Effettuare regolarmente la manutenzione del monopattino elettrico e dei suoi componenti per prolungarne la durata. Controllare periodicamente la tenuta delle parti avvitate, in particolare gli assi delle ruote, il sistema di piegamento, il sistema di sterzo e l'impianto frenante.
- Rivolgersi al proprio rivenditore in modo che possa segnalare un'organizzazione di formazione appropriata.
- Evitare le zone ad alto traffico o sovraffollate ed effettuare il percorso rispettando il codice della strada, il codice del marciapiede e i pedoni più vulnerabili.
- Avvertire della propria presenza quando ci si avvicina a un pedone o a un ciclista e quando non si è visti o sentiti. Ricordarsi di attraversare a piedi le zone protette e in tutte le situazioni fare attenzione a se stessi e agli altri. Rimuovere eventuali bordi taglienti che possono essere stati causati dall'uso del veicolo.
- Utilizzare il veicolo solo allo scopo previsto. Questo veicolo non è progettato per un uso acrobatico.

## 2. PARTI E COMPONENTI

Fig. 22

1. Manubrio
2. Fanali anteriori
3. Tubo di supporto
4. Leva di sgancio rapido
5. Forcella anteriore
6. Parafango anteriore
7. Ruota motrice
8. Acceleratore e tasto di alimentazione
9. Pannello di controllo
10. Campanello
11. Leva del freno
12. Base di aggancio
13. Fanali posteriori
14. Parafango posteriore
15. Pedale
16. Ruota posteriore
17. Disco freno
18. Batteria
19. Cavalletto

Fig. 23

1. Modalità di guida
2. Modalità Pedone
3. Fanale
4. Attenzione
5. Bluetooth
6. Indicatore di velocità
7. Trip/ODO
8. Distanza
9. Unità di misura della distanza
10. Livello di batteria
11. Unità di velocità
12. Controllo della velocità di crociera
13. Leva del freno con campanello
14. Display
15. Tasto di alimentazione
16. Acceleratore

Nota:

I grafici di questo manuale sono rappresentazioni schematiche e potrebbero non corrispondere esattamente all'apparecchio.

## 3. PRIMA DELL'USO

- Questo monopattino elettrico ha un imballaggio progettato per proteggerlo durante il trasporto. Estrarre il monopattino elettrico dalla scatola e rimuovere tutto il materiale presente nell'imballaggio. Conservare la scatola originale e gli altri elementi in un luogo sicuro per prevenire danni all'apparecchio in caso di necessità di trasportarlo in futuro. Se si desidera smaltire l'imballaggio originale, assicurarsi di riciclare tutti gli elementi in modo appropriato.
- Verificare che tutte le parti e componenti siano inclusi e in buono stato. Se uno di essi mancasse o non fosse in buone condizioni, contattare immediatamente il Servizio di Assistenza Tecnica ufficiale di Cecotec.

### Contenuto della scatola

Fig. 24

1. Monopattino elettrico Bongo Serie X45 Sport Connected
2. Chiave a brugola
3. Caricatore
4. Vite x3
5. Il presente manuale di istruzioni

## 4. FUNZIONAMENTO

### Montaggio e configurazione

Fig. 25

- Aprire il manubrio, fissarlo e abbassare il cavalletto.
- Installare il manubrio sul tubo di supporto.
- Serrare le viti su entrambi i lati del tubo di supporto con la chiave a brugola a T.
- Dopo il montaggio, premere il tasto di alimentazione per verificare il corretto funzionamento.

### Ricarica del monopattino

Fig. 26

1. Il monopattino elettrico è completamente carico quando la spia LED sul caricatore passa da rossa (carica) a verde (carico).
2. Togliere il tappo di gomma dalla porta di ricarica
3. Collegare il caricatore alla porta di ricarica.
4. Al termine della ricarica, rimettere il tappo di gomma.

### Guida

Attenzione: usare sempre casco, gomitiere e ginocchiere. Leggere attentamente le istruzioni prima di utilizzare l'apparecchio. Non manomettere l'impianto frenante. Per ulteriori informazioni, consultare le istruzioni.

1. Accendere il monopattino e controllare l'indicatore di alimentazione.
2. Mettere un piede sulla pedana e salirci spingendosi con l'altro. Quando il monopattino inizia ad avanzare per inerzia, mettere entrambi i piedi sulla pedana e premere l'acceleratore. Nota: L'accelerazione viene avviata quando la velocità supera i 5 km/h.
3. Quando il monopattino è completamente fermo, l'acceleratore si spegne automaticamente. Per riavviare il monopattino, ripetere il passaggio 2.
4. Rilasciando l'acceleratore, il sistema di recupero dell'energia cinetica (KERS) si avvia automaticamente per una frenata lenta; premendo la leva del freno, si ottiene una frenata improvvisa.
5. Inclinare il corpo in direzione dello sterzo quando si gira e ruotare lentamente il manubrio

### Pannello di controllo

- Accensione: premere brevemente.
  - Spegnimento: mantenere premuto per due secondi.
  - Fanale: premere brevemente due volte.
  - Modalità di guida: premere brevemente una volta.
1. Modalità PEDONE: in questa modalità, il monopattino può raggiungere i 6 km/h.
  2. Modalità COMFORT: in questa modalità, il monopattino può raggiungere i 15 km/h.

3. Modalità SPORT: in questa modalità, il monopattino può raggiungere i 25 km/h.
  - Controllo della velocità di crociera: premere brevemente tre volte.
  - Unità di velocità: premere brevemente cinque volte.
  - Giroscopio: spingere la leva del freno e premere brevemente sette volte.

### Ripiegamento

Fig. 27

Il monopattino deve essere spento prima di essere ripiegato.

1. Afferrare il tubo di supporto del manubrio, ruotarlo in senso antiorario per aprire il gancio di sicurezza e sollevare la leva di sgancio rapido.
2. Allineare la parte centrale del manubrio con il gancio e agganciare. Per aprire, sganciare il manubrio dalla base di aggancio.
3. Aprire il tubo di supporto del manubrio, fissare la leva di sgancio rapido e ruotare i tubi di supporto del manubrio in senso orario per chiudere il gancio di sicurezza.

### Trasporto

Tenere il tubo di supporto del manubrio con una o entrambe le mani.

### Regolazione del manubrio

Fig. 28

Un uso prolungato del monopattino può causare l'allentamento delle viti e l'instabilità del manubrio. Se si nota che il manubrio traballa durante la guida, seguire i passaggi indicati di seguito.

### Attrezzature necessarie:

I: Chiave da 8-10 mm

II: chiave a brugola da 4 mm

Nota: questi attrezzi devono essere in possesso dell'utente.

### Passaggi

1. Con il monopattino piegato, utilizzare l'attrezzo I per allentare "c" (in senso orario).
  2. Utilizzare l'attrezzo I per allentare "b" (in senso orario).
  3. Utilizzare l'attrezzo II per regolare "a" (in senso orario) nella posizione corretta e utilizzare l'attrezzo I per serrare "b" (in senso antiorario).
  4. Alzare il tubo di supporto del manubrio, chiudere la leva di sgancio rapido e ruotare i tubi di supporto del manubrio in senso orario per chiudere il gancio di sicurezza.
  5. Scuotere il tubo di supporto del manubrio per verificare se il problema è stato risolto. Se non fosse così, ripetere i passaggi 2 e 3. Se la situazione è risolta, proseguire con il passaggio 6.
  6. Ripiegare il monopattino e utilizzare l'attrezzo I per serrare "c" (in senso antiorario).
- \* Il passaggio 6 è obbligatorio

Legenda della figura 28:

- a. Dado esagonale interno
- b. Bullone esagonale
- c. Dado esagonale

## 5. PULIZIA E MANUTENZIONE

- Verificare che l'apparecchio sia scollegato dalla presa di corrente e spento prima di pulirlo o mandarlo in riparazione.
- Utilizzare un panno morbido per pulire la parte esterna del monopattino elettrico.
- Non usare mai alcool, benzina, cherosene, prodotti corrosivi o abrasivi per pulire il monopattino elettrico.
- Non immergere il monopattino elettrico nell'acqua o in altri liquidi per pulirlo, poiché ciò potrebbe danneggiare le parti elettriche in maniera permanente.
- Non usare acqua a pressione per pulire il monopattino elettrico.
- Non cercare di riparare il monopattino elettrico per conto proprio. Nel caso di danni o di malfunzionamento, contattare il Servizio di Assistenza Tecnica di Cecotec.
- È possibile che i dadi autofilettanti si allentino con l'uso e debbano essere fissati nuovamente.
- Se si prevede che il monopattino rimanga inattivo per più di 30 giorni, caricare completamente la batteria e riportarla in un luogo fresco e asciutto. Ricaricare la batteria ogni 60 giorni per proteggerla da danni non coperti dalla garanzia.
- Lo smontaggio delle ruote è complicato e un montaggio errato può causare instabilità e malfunzionamenti.

### Disco freno

Bisogna controllare che il disco freno sia in perfetto stato e allineato con la pinza freno. Per facilitare questa regolazione, il monopattino viene fornito con una chiave a brugola. Le pastiglie freno sono consumabili e devono essere sostituite quando la loro vita utile giunge al termine.

### Conservazione

- Quando non viene utilizzato, riporre il monopattino in un luogo asciutto e ventilato. Non lasciarlo all'aperto per periodi prolungati. La luce solare eccessiva, il surriscaldamento e il raffreddamento eccessivo accelerano l'invecchiamento degli pneumatici e compromettono la durata del monopattino e della batteria.
- Caricarlo unicamente se la temperatura ambiente varia da 0 a 35 °C e riportarlo in luoghi con una temperatura da -10 a 35 °C.

### Estrazione della batteria

- La rimozione della batteria è complicata e può alterare il funzionamento del monopattino elettrico: è possibile rivolgersi a un centro di riparazione autorizzato se la garanzia dell'apparecchio è ancora valida. Se la garanzia è scaduta, rivolgersi a un'officina specializzata di propria scelta. Oppure, mettersi in contatto con il Servizio di Assistenza Tecnica di Cecotec.
- Per una corretta rimozione della batteria (al fine di smaltirla), è necessario:
  1. Rimuovere la gomma antiscivolo dalla parte superiore del monopattino.
  2. Svitare le viti esposte.
  3. Svitare i fermi di fissaggio posteriori.
  4. Rimuovere la parte in plastica dalla parte superiore.
  5. Rimuovere la piastra metallica di protezione dai componenti elettronici.

## 6. RISOLUZIONE DEI PROBLEMI

Se il display mostra uno dei seguenti codici di errore, non si deve tentare di smontare o riparare il monopattino elettrico per conto proprio. Le riparazioni effettuate da persone inesperte possono provocare lesioni o gravi malfunzionamenti. Contattare il negozio locale di acquisto o il Servizio di Assistenza Tecnica ufficiale di Cecotec. Le riparazioni devono essere effettuate da un tecnico autorizzato e devono essere utilizzati solo pezzi di ricambio originali.

P0: protezione contro il surriscaldamento della batteria.

P1: protezione contro il surriscaldamento della centralina.

E0: guasto nella comunicazione.

E1: guasto dell'acceleratore.

E2: guasto al freno elettrico.

E3: guasto al sensore hall del motore.

E4: guasto del motore.

E5: guasto della centralina.

E6: guasto di contatto della batteria

E7: guasto al giroscopio.

## 7. SPECIFICHE TECNICHE

Codice prodotto:	07108	
Prodotto:	Monopattino elettrico Serie X45 Sport Connected	
Caratteristiche	Unità da misurare	Specifiche

Dimensioni	Ripiegamento	118 x 60 x 50,5 cm
	Aperto	118 x 60 x 124 cm
Peso	Peso del monopattino elettrico	16 kg
Requisiti d'uso	Peso max.	100 kg
	Altezza min-max	100-200 cm
	Fascia di età	>16 anni (2)
Specifiche tecniche	Autonomia	Fino a 45 km (3)
	Velocità massima	25 km/h
	Inclinazione massima	15 %
	Temperatura di funzionamento	-10 – 40 °C
	Temperatura di conservazione	-20 – 45 °C
	Grado di protezione IP	IPX4
Motore	Potenza massima	900 W
	Potenza Nominale	450 W
Batteria	Tipo-modello	Li-18650 SINC3610
	Tempo di ricarica	6-8 ore
	Capacità	10 Ah
	Tensione nominale	36 V
	Tensione di carica max	42 V
	Corrente di carica max	2 A
Pneumatici	Pneumatico	10"
Caricatore	Modello	YSW12E35
	Ingresso	100 - 240 V 50/60Hz
	Uscita	42 V DC 2 A
	Protezione	IP20; T=0-40 °C; Class 2

Modalità di guida e autonomie (4)	PEDONE	55 km
	COMFORT	45 km
	SPORT	32 km

(1) Altezza da terra alla parte superiore del manubrio.

(2) Fare riferimento all'attuale ordinanza comunale.

(3) Autonomia misurata con un peso di 80 kg, batteria completamente carica, in modalità Comfort, superficie piana, assenza di vento e una temperatura ambiente di circa 25 °C.

(4) Misurato con un peso di 80 kg, batteria completamente carica, superficie piana, nessuna inclinazione, assenza di vento e una temperatura ambiente di circa 25 °C.

- Il valore totale della vibrazione esposta nel sistema mano-braccio non supera 2,5 m/s<sup>2</sup>.
- L'accelerazione ponderata a cui è sottoposto tutto il corpo non supera 0,5 m/s<sup>2</sup>.
- Il livello di pressione sonora dell'emissione ponderata A nelle postazioni di lavoro è inferiore o uguale a 70 dB.

Le specifiche tecniche possono cambiare senza previo avviso per migliorare la qualità del prodotto.

Fabbricato in China | Progettato in Spagna

## 8. RICICLAGGIO DI APPARECCHIATURE ELETTRICHE ED ELETTRONICHE



Questo simbolo indica che, in conformità con le normative vigenti, il prodotto e/o la batteria devono essere smaltiti separatamente dai rifiuti domestici.

Quando questo prodotto raggiunge la fine della sua vita utile, è necessario rimuovere le pile/batterie/accumulatori e portarlo in un punto di raccolta designato dalle autorità locali.



Per ottenere informazioni dettagliate sulla forma più adeguata per gettare gli elettrodomestici e/o le corrispondenti batterie, il consumatore dovrà contattare le autorità locali.

Il rispetto delle linee guida di cui sopra aiuterà a proteggere l'ambiente.

## 9. GARANZIA E SUPPORTO TECNICO

Cecotec sarà responsabile nei confronti dell'utente finale o del consumatore per difetti di conformità esistente al momento della consegna del prodotto nei termini, condizioni e scadenze stabilite dalla normativa vigente.

Si raccomanda che le riparazioni siano effettuate da personale qualificato.

Se si riscontra un problema con il prodotto o in caso di dubbi, si prega di contattare il Servizio di Assistenza Tecnica ufficiale di Cecotec al numero +34 96 321 07 28.

## 10. COPYRIGHT

I diritti di proprietà intellettuale dei testi di questo manuale appartengono a CECOTEC INNOVACIONES, S.L. Tutti i diritti riservati. Il contenuto di questa pubblicazione non può essere, in tutto o in parte, riapparecchio, archiviato in un sistema di recupero, trasmesso o distribuito con qualsiasi mezzo (elettronico, meccanico, fotocopia, registrazione o simile) senza la previa autorizzazione di CECOTEC INNOVACIONES, S.L.

## 11. DICHIARAZIONE DI CONFORMITÀ

FABBRICANTE: CECOTEC INNOVACIONES S.L  
 INDIRIZZO: Av. Reyes Católicos, 60, 46910, Alfafar, Valencia (España)

DESCRIZIONE: Monopattino elettrico  
 IDENTIFICATIVO DEL PRODOTTO: Bongo Serie X45 Sport Connected  
 FUNZIONE: Veicolo per la mobilità personale  
 MODELLO: 07108

Certifica che il prodotto descritto è stato progettato, fabbricato e testato ed è conforme a tutte le disposizioni applicabili.

DIRETTIVE COMUNITARIE APPLICATE:  
 Direttiva 2006/42/CE sulle macchine.  
 Direttiva 2014/53/UE concernente l'armonizzazione delle legislazioni degli Stati membri relative all'immissione sul mercato di apparecchiature radio.  
 Direttiva 2011/65/UE e direttiva delegata 2015/863 sulla restrizione dell'uso di alcune sostanze pericolose nelle apparecchiature elettriche ed elettroniche.

NORME ARMONIZZATE APPLICATE:  
 EN 60335-1:2012+A11:2014+A13:2017+A1:2019+A14:2019+A2:2019+A15:2021  
 EN ISO 12100:2010  
 EN 17128:2020  
 EN 300 328 V 2.2.2  
 EN 301 489-1 V 2.2.3  
 EN 301 489-17 V 2.2.4  
 EN 62479:2010  
 EN IEC 61000-6-3:2021  
 EN IEC 61000-6-1:2019  
 EN IEC 61000-3-2:2019 +A1  
 EN 61000-3-3:2013 +A1 +A2  
 EN 62321:2009

## 1. AVISO

Fig. 1

Deve ler e seguir as precauções de segurança deste manual antes de conduzir a trotinete elétrica. Utilize equipamento de segurança aprovado, como capacetes ou joelheiras. Este produto destina-se a ser utilizado como veículo de mobilidade pessoal com a finalidade de transportar uma única pessoa num local público ou privado.

Fig. 2

Não utilize o veículo sob a chuva.

Fig. 3

A trotinete não pode ser utilizada por mais do que uma pessoa de cada vez.

Fig. 4

As pessoas com menos de 16 anos não podem utilizar este produto. Consulte o regulamento municipal atual. Antes de iniciar um programa de exercício, recomenda-se que consulte o seu médico se tiver algum problema de saúde ou condição física adversa que possa constituir um risco para a sua segurança ou tornar difícil a utilização correta da trotinete elétrica.

Fig. 5

Peso máximo permitido: 100 kg.  
 Altura máxima recomendada do utilizador: até 2 metros.

Fig. 6

Não conduza a trotinete elétrica se tiver consumido bebidas alcoólicas, drogas ou medicamentos que não sejam compatíveis com a condução.

Fig. 7

Não utilize o telefone nem ouça música enquanto conduz a trotinete elétrica.

Fig. 8

Preste especial atenção à condução quando houver areia, poças, lama, gelo, neve ou escadas e quando estiver escuro ou o chão molhado. Não toque no disco de travão em condições de pouca luz ou após utilização, pois pode estar quente.

Fig. 9

Não utilize a trotinete elétrica em áreas perigosas onde possam estar presentes substâncias inflamáveis ou explosivas, líquidos ou sujidade.

Fig. 10

Esta trotinete elétrica não foi concebida para ser conduzida em autoestradas ou estradas

interurbanas. Verifique a legislação em vigor do seu município sobre onde as trotinetes elétricas são permitidas.

Fig. 11

Não coloque objetos pesados sobre o guiador. Qualquer carga presa ao guiador afetará a estabilidade da trotinete.

Fig. 12

Evite subir ou descer escadas com a trotinete.

Fig. 13

Ande sempre com as duas mãos no guiador.

Fig. 14

Não conduza a trotinete com um só pé.

Fig. 15

Não pressione o acelerador quando andar ao lado da trotinete elétrica.

Fig. 16

Note-se que a distância de travagem será maior em poças, em superfícies molhadas e/ou em condições de tempo molhado. A trotinete elétrica destina-se ao funcionamento em superfícies planas, niveladas e secas.

Fig. 17

Tenha cuidado com a cabeça se passar por baixo de zonas com um telhado como uma porta.

Fig. 18

Ao conduzir a alta velocidade, não vire o guiador bruscamente.

Fig. 19

Não acelere sobre obstáculos tais como degraus, meios-fios ou lombas.

Fig. 20

Não bata nos obstáculos com as rodas.

Fig. 21

Não toque no motor imediatamente após a condução, pois pode estar quente.

## AVISO!

- Realize verificações visuais regulares de componentes ou peças sujeitas a desgaste, tais como o chassis, garfos, pneus, travões, etc. Isto permitir-lhe-á detetar fissuras ou

danos em áreas de grande tensão que podem indicar que a vida útil do componente foi excedida e necessita de ser substituído. Mantenha regularmente a trotinete elétrica e os seus componentes para prolongar a sua vida útil. Verifique periodicamente o aperto das peças aparafusadas, especialmente os eixos das rodas, o sistema de dobragem, o sistema de direção e o sistema de travagem.

- Contacte o seu vendedor para que ele o possa encaminhar para uma organização de formação apropriada.
- Evite tráfego elevado ou áreas superpovoadas e antecipe o seu caminho e velocidade, respeitando o código da estrada, o código do pavimento e os seus utilizadores mais vulneráveis.
- Avise da sua presença ao aproximar-se de um peão ou ciclista e quando não for visto e/ou ouvido. Lembre-se de atravessar as áreas protegidas a pé e em todas as situações tome conta de si e dos outros. Remova quaisquer arestas vivas que possam ter sido causadas pela utilização do veículo.
- Não altere a forma de utilização inicial do veículo. Este veículo não foi concebido para uso acrobático.

## 2. PEÇAS E COMPONENTES

Fig. 22

1. Guiador
2. Luzes dianteiras
3. Haste
4. Alavanca de libertação rápida
5. Forquilha frontal
6. Guarda-lamas dianteiro
7. Roda motriz
8. Acelerador e botão de Ligar
9. Painel de controlo
10. Campainha
11. Alavanca de travagem
12. Gancho de segurança
13. Faro traseiro
14. Guarda-lamas traseiro
15. Pedal
16. Roda traseira
17. Travão de disco
18. Bateria
19. Descanso

Fig. 23

1. Modos de condução
2. Modo Peão
3. Luz
4. Aviso
5. Bluetooth
6. Indicador de velocidade
7. Trip ou ODO
8. Distância
9. Unidades de distância
10. Nível de bateria
11. Unidades de velocidade
12. Controle de cruzeiro
13. Alavanca do travão com campainha
14. Ecrã
15. Botão Ligar
16. Acelerador

Nota:

Os gráficos deste manual são representações esquemáticas e podem não corresponder exatamente ao aparelho.

### 3. ANTES DE USAR

- Esta trotinete elétrica apresenta embalagens concebidas para a proteger durante o transporte. Retire a trotinete elétrica da sua caixa e remova todo o material de embalagem. Pode manter a caixa original e outras embalagens num local seguro para evitar danos no equipamento, caso necessite de o transportar no futuro. Se desejar descartar a embalagem original, certifique-se de reciclar todos os itens corretamente.
- Certifique-se de que todas as peças e componentes estejam incluídos e em bom estado. Se faltar alguma peça ou não estiverem em bom estado, entre em contacto com o Serviço de Assistência Técnica da Cecotec.

#### Conteúdo da caixa

Fig. 24.

1. Trotinete elétrica Bongo Serie X45 Sport Connected
2. Chave Allen
3. Carregador

4. Parafuso (x3)
5. Este manual de instruções

### 4. FUNCIONAMENTO

#### Montagem e configuração

Fig. 25

- Desdobre o guiador, prenda-o e baixe o descanso.
- Instalar o guiador na haste.
- Aperte os parafusos em ambos os lados da haste com a chave Allen em forma de T.
- Após a montagem, prima o botão de Ligar para verificar se está a funcionar corretamente.

#### Como carregar a trotinete

Fig. 26

1. A trotinete é totalmente carregada quando a luz LED no carregador muda de vermelho (a carregar) para verde (carregamento completo).
2. Abra a tampa de borracha da porta de carregamento
3. Conecte o carregador à entrada de carga.
4. Quando o carregamento estiver concluído, volte a colocar a tampa de borracha.

#### Como conduzir

Aviso: use capacete, cotoveleiras e joelheiras. Por favor, leia atentamente as instruções antes de utilizar o produto. Não manipule o sistema de travagem. Consulte as instruções para mais informações.

1. Ligue a trotinete e verifique o indicador de Ligar.
2. Coloque um pé sobre a plataforma e empurre com o outro pé no chão. Quando a trotinete começar a avançar em ponto morto, coloque ambos os pés na plataforma e prima o acelerador. Nota: O acelerador irá começar a funcionar quando a velocidade em ponto morto for superior a 5 km/h.
3. Quando a trotinete esteja completamente parada, o acelerador é automaticamente desligado. Para reiniciar a trotinete, repita o passo 2.
4. Quando soltar o acelerador, o sistema de recuperação de energia cinética (KERS) começa automaticamente a travar devagar; aperte a alavanca de travagem para realizar uma travagem súbita.
5. Incline o seu corpo na direção para onde pretende virar e rode lentamente o guiador

#### Painel de controlo

- Ligar: um toque breve.
  - Desligar: um toque longo durante 2 segundos.
  - Luz: dois toques breves.
  - Modo de condução: um toque breve.
1. Modo Peão: neste modo, a trotinete pode atingir 6 km/h.

2. Modo Confort: neste modo, a trotinete pode atingir 15 km/h.
3. Modo Sport: neste modo, a trotinete pode atingir 25 km/h.
- Controle de cruzeiro: 3 toques breves.
- Unidades: 5 toques breves.
- Giroscópio: mantenha premido a alavanca de travagem e prima 7 vezes brevemente.

#### Dobragem

Fig. 27

A trotinete deve ser desligada antes de ser dobrada.

1. Segure a haste do guiador, rodá-la no sentido contrário ao dos ponteiros do relógio para abrir o gancho de segurança e levantar a alavanca de libertação rápida.
2. Alinhe a campainha e o gancho e prendê-los juntos. Ao abrir, desengate a alavanca da campainha do gancho do guarda-lamas.
3. Desdobre a haste do guiador, prenda a alavanca de libertação rápida e rode a haste do guiador no sentido dos ponteiros do relógio para fechar o gancho de segurança.

#### Transporte

Segure a haste do guiador com uma ou ambas as mãos.

#### Ajuste do guiador

Fig. 28

A utilização a longo prazo da trotinete pode resultar em parafusos soltos, provocando a instabilidade da haste do guiador. Se notar que a haste do guiador fica instável enquanto conduz, siga os passos abaixo.

#### Ferramentas necessárias

I: Chave de 8-10 mm

II: Chave Allen de 4 mm

Nota: estas ferramentas devem ser preparadas pelo utilizador.

#### Passos

1. Quando a trotinete estiver dobrada, utilize a ferramenta I para soltar o "c" (sentido horário).
2. Utilize a ferramenta I para soltar o "b" (sentido horário).
3. Utilize a ferramenta II para ajustar "a" (sentido horário) à posição apropriada, e utilize a ferramenta I para apertar "b" (sentido anti-horário).
4. Desdobre a haste do guiador, prenda a alavanca de libertação rápida e rode a haste do guiador no sentido dos ponteiros do relógio para fechar o gancho de segurança.
5. Sacuda a haste do guiador para ver se o problema foi solucionado. Caso não seja assim, repita os passos 2 e 3. Se resolvido, continue com o passo 6.
6. Dobre a trotinete de novo e utilize a ferramenta I para apertar "c" (sentido anti-horário).

\* O passo 6 é obrigatório

Legenda da figura 28:

- a. Porca sextavada interior
- b. Parafuso sextavado
- c. Porca sextavada

## 5. LIMPEZA E MANUTENÇÃO

- Certifique-se de que o produto está desconectado da rede e desligado antes da limpeza ou manutenção.
- Utilize um pano macio para limpar o exterior da trotinete elétrica.
- Nunca utilize álcool, gasolina, parafina, produtos corrosivos ou abrasivos para limpar a trotinete elétrica.
- Nunca mergulhe a trotinete elétrica em água ou outros líquidos para a limpar, pois isto poderia danificar permanentemente as partes eletrónicas.
- Não utilize água pressurizada para limpar a trotinete elétrica.
- Não tente reparar a trotinete elétrica sozinho. Em caso de danos ou avarias, contactar o Serviço de Assistência Técnica da Cecotec.
- As porcas e outros parafusos autorroscantes podem perder a sua eficiência e podem ter de ser reapertados.
- Se se espera que a trotinete permaneça inativa por mais de 30 dias, carregue totalmente a bateria e coloque-a num local fresco e seco. Não se esqueça de a recarregar cada 60 dias para proteger a bateria de danos para além do âmbito da garantia.
- A desmontagem das rodas é complicada e uma montagem incorreta pode levar à instabilidade e ao mau funcionamento.

#### Travão de disco

É necessário verificar se o travão de disco está em perfeito estado, alinhado com a pinça de travão, para facilitar este ajuste incluímos uma chave Allen. As pastilhas de travão são consumíveis e devem ser substituídas quando a sua vida útil chegar ao fim.

#### Armazenamento

- Quando não estiver a usar a trotinete, armazene-a num local seco e ventilado. Não a deixe ao ar livre durante muito tempo. A luz solar excessiva, o sobreaquecimento e o sobreaquecimento aceleram o envelhecimento das rodas e comprometem a vida útil da trotinete e da sua bateria.
- Carregue apenas se a temperatura ambiente estiver entre 0 e 35 °C e armazená-la a uma temperatura entre -10 e 35°C.



**Remoção de bateria**

- A remoção da bateria é complicada e pode alterar o funcionamento da trotinete elétrica: pode contactar um técnico de reparação autorizado se o produto ainda estiver em garantia. Caso a garantia tiver expirado, pode contactar qualquer técnico de manutenção especializado à sua escolha. Pode contactar com o Serviço de Atendimento ao Consumidor da Cecotec.
- Para a correta remoção da bateria para reciclagem, é necessário:
  1. Retire a lixa antiderrapante da parte superior da trotinete.
  2. Desaparafuse os parafusos na mesma peça.
  3. Desaparafuse os batentes de retenção traseiros.
  4. Retire a parte de plástico do topo.
  5. Retire a placa metálica de proteção dos componentes eletrônicos.

**6. RESOLUÇÃO DE PROBLEMAS**

Se a trotinete elétrica mostrar algum dos seguintes códigos de erro, não deve tentar desmontar ou reparar a própria trotinete elétrica. As reparações efetuadas por pessoas inexperientes podem resultar em ferimentos ou avarias graves. Contacte a loja local onde efetuou a sua compra ou contacte com o Serviço de Assistência Técnica da Cecotec. A reparação deve ser efetuada por um técnico autorizado e só devem ser utilizadas peças sobressalentes originais.

P0: Proteção contra sobreaquecimento da bateria.

P1: Proteção contra o sobreaquecimento do painel de controlo.

E0: Falha na comunicação.

E1: Falha do acelerador.

E2: Falha do travão elétrico.

E3: Falha do sensor Hall do motor.

E4: Falha no motor.

E5: Falha do painel de controlo.

E6: Falha de comunicação da bateria.

E7: Falha do giroscópio.

**7. ESPECIFICAÇÕES TÉCNICAS**

Referência	07108	
Produto	Trotinete elétrica Serie X45 Sport Connected	
Características	Unidades a medir	Especificações

Dimensões	Dobrada	118 x 60 x 50,5 cm
	Desdobrada	118x60x124 cm
Peso	Peso da trotinete elétrica	16 kg
Requisitos de utilização	Peso máx.	100 kg
	Altura min-máx.	100-200 cm
	Faixa etária	> 16 anos (2)
Especificações técnicas	Autonomia	Até 45 km (3)
	Velocidade máx.	25 km/h
	Inclinação máx.	15 %
	Temperatura de funcionamento	-10 – 40 °C
	Temperatura de armazenamento	-20 – 45 °C
	Grau de proteção IP	IPX4
Motor	Potência máx	900 W
	Potência Nominal	450 W
Bateria	Tipo-modelo	Li-18650 SINC3610
	Tempo de carga	6-8 horas
	Capacidade	10 Ah
	Tensão nominal	36 V
	Tensão de carga máx	42 V
	Corrente máx. de carga	2 A
Pneus	Pneu	10"
Carregador	Modelo	YSW12E35
	Entrada	100-240 V ~ 50/60 Hz
	Saída	42 V DC, 2 A
	Proteção	IP20; T=0-40 °C; Class 2

Modos de condução e autonomias (4)	PEÃO	55 km
	CONFORT	45 km
	SPORT	32 km

(1) Altura desde o chão até à parte superior do guiador.

(2) Consulte o regulamento municipal atual.

(3) A autonomia medida com um peso de 80 kg, bateria totalmente carregada, em modo CONFORT numa superfície plana, sem vento, e com uma temperatura ambiente de aproximadamente 25 °C.

(4) Medido com um peso de 80 kg, bateria totalmente carregada, superfície plana, sem inclinação, sem vento, e uma temperatura ambiente de aproximadamente 25 °C.

- O valor total da vibração exposta no sistema mão-braço não excede 2,5 m/s<sup>2</sup>.
- A aceleração ponderada a que todo o corpo está sujeito não excede 0,5 m/s<sup>2</sup>.
- O nível de pressão sonora de emissão ponderado A nos postos de trabalho é inferior ou igual a 70 dB.

As especificações técnicas podem ser alteradas sem notificação prévia para melhorar a qualidade do produto.

Fabricado na China | Desenhado na Espanha

## 8. RECICLAGEM DE PRODUTOS ELÉTRICOS E ELETRÓNICOS



Este símbolo indica que, de acordo com os regulamentos aplicáveis, o produto e/ou bateria deve ser eliminado separadamente do lixo doméstico. Quando este produto atingir o fim da sua vida útil, deverá remover as pilhas/baterias/acumuladores e levá-lo para um ponto de recolha designado pelas autoridades locais. Para obter informação detalhada acerca da forma mais adequada de eliminar os seus equipamentos elétricos e eletrónicos e/ou as correspondentes baterias, o consumidor deverá contactar com as autoridades locais. A conformidade com as diretrizes acima referidas ajudará a proteger o ambiente.



## 9. GARANTIA E SAT

A Cecotec será responsável perante o utilizador ou consumidor final por qualquer falta de conformidade que exista no momento da entrega do produto nos termos, condições e prazos estabelecidos pelos regulamentos aplicáveis.

Manter crianças e animais de estimação afastados da máquina durante a sua utilização.

Se deteta uma ocorrência com o produto ou tem alguma consulta, entre em contacto com o Serviço de Assistência Técnica da Cecotec através do número de telefone +34 96 321 07 28.

## 10. COPYRIGHT

Os direitos de propriedade intelectual dos textos deste manual pertencem à CECOTEC INNOVACIONES, S.L. Todos os direitos reservados. O conteúdo desta publicação não pode, em todo ou em parte, ser reproduzido, armazenado num sistema de recuperação, transmitido ou distribuído por qualquer meio (eletrónico, mecânico, fotocópia, gravação ou similar) sem a autorização prévia da CECOTEC INNOVACIONES, S.L.

## 11. DECLARAÇÃO DE CONFORMIDADE

FABRICANTE: CECOTEC INNOVACIONES S.L

DIREÇÃO: Av. Reyes Católicos, 60, 46910, Alfafar, Valência (Espanha)

DESCRIÇÃO: Trotinete elétrica

IDENTIFICAÇÃO DA MÁQUINA: Bongo Serie X45 Sport Connected

FUNÇÃO: Veículo de mobilidade pessoal

MODELO: 07108

Certifica que o produto descrito foi concebido, fabricado e testado e está em conformidade com todas as disposições aplicáveis.

DIRETIVAS DA UE IMPLEMENTADAS:

Diretiva 2006/42/CE sobre maquinaria

Diretiva 2014/53/UE relativa à harmonização das legislações dos Estados-Membros respeitantes à colocação no mercado de equipamentos de rádio.

Diretiva 2011/65/UE e Diretiva Delegada 2015/863 relativa à restrição do uso de determinadas substâncias perigosas em equipamentos elétricos e eletrónicos.

NORMAS HARMONIZADAS APLICADAS:

EN 60335-1:2012+A11:2014+A13:2017+A1:2019+A14:2019+A2:2019+A15:2021

EN ISO 12100:2010

EN 17128:2020

EN 300 328 V 2.2.2

EN 301 489-1 V 2.2.3

EN 301 489-17 V 2.2.4

EN 62479:2010

EN IEC 61000-6-3:2021

EN IEC 61000-6-1:2019

EN IEC 61000-3-2:2019 +A1

EN 61000-3-3:2013 +A1 +A2

EN 62321:2009

## 1. WAARSCHUWINGEN

Fig.1

U moet de veiligheidsvoorschriften in deze handleiding lezen en opvolgen voordat u met de elektrische step gaat rijden. Gebruik gecertificeerde veiligheidshulpmiddelen zoals helmen of kniebeschermers. Dit product is bedoeld voor gebruik als een persoonlijk mobiliteitsvoertuig voor het vervoer van één persoon in een openbare of private ruimte.

Fig. 2

Gebruik de step niet in de regen.

Fig. 3

De elektrische step kan niet door meer dan één persoon tegelijk worden gebruikt.

Fig. 4

Personen onder de 16 jaar mogen dit product niet gebruiken. Raadpleeg de huidige gemeentelijke verordening. Houd rekening met de aanwijzingen van uw lichaam, het is raadzaam uw arts te raadplegen als u een ongunstige gezondheidstoestand of lichamelijke aandoening hebt die een veiligheidsrisico kan vormen of het juiste gebruik van de elektrische step kan belemmeren.

Fig. 5

Maximaal toegestaan gewicht: 100 kg.  
Aanbevolen maximale gebruikershoogte: tot 2 meter.

Fig. 6

Bestuur de elektrische step niet als u alcoholische dranken, drugs of medicijnen hebt gebruikt die niet samengaan met autorijden.

Fig. 7

Gebruik geen telefoon en luister niet naar muziek tijdens het rijden op de elektrische step.

Fig. 8

Let goed op als u rijdt over zand, plassen, modder, ijs, sneeuw of trappen en als het donker is of de ondergrond nat is. Raak de remschijf niet aan bij slecht licht of na gebruik, omdat deze heet kan zijn.

Fig. 9

Gebruik de elektrische step niet op gevaarlijke plaatsen waar ontvlambare of explosieve stoffen, vloeistoffen of vuil aanwezig kunnen zijn.

Fig. 10

Deze elektrische step is niet ontworpen om te worden bestuurd op snelwegen of intercity wegen. Raadpleeg de huidige wetgeving in uw gemeente over waar elektrische steps zijn toegestaan.

Fig. 11

Hang geen zware objecten aan het stuur. Elke aan het stuur bevestigde belasting zal de stabiliteit van het voertuig beïnvloeden.

Fig. 12

Vermijd trappen op of af te gaan met de elektrische step.

Fig. 13

Rijd altijd met twee handen aan het stuur.

Fig. 14

Bestuur de elektrische step niet met één voet.

Fig.15

Druk de gashendel niet in als u naast de elektrische scooter loopt.

Fig. 16

Merk op dat de remafstand langer zal zijn in plassen, op een nat wegdek en/of in natte weersomstandigheden. De elektrische step is bedoeld voor gebruik op vlakke en droge ondergrond.

Fig. 17

Pas op uw hoofd als u door besloten ruimtes of openingen rijdt, zoals een deur.

Fig. 18

Als u op hoge snelheid rijdt, draai dan niet abrupt aan het stuur.

Fig. 19

Rijd niet met hoge snelheid over obstakels zoals treden, stoepranden of verkeersdrempels.

Fig. 20

Raak geen obstakels met de wielen.

Fig. 21

Raak de motor niet aan direct na gebruik van de step, de motor zou warm kunnen zijn.

## WAARSCHUWING!

- Voer regelmatig visuele controles uit van onderdelen of componenten die aan slijtage of vermoeidheid onderhevig zijn, zoals het chassis, de vork, de banden, de remmen, enz. Zo kunt u barsten of beschadigingen op plaatsen met hoge belasting opsporen, die erop kunnen wijzen dat de levensduur van het onderdeel is overschreden en dat het moet worden vervangen. Regelmatig onderhoud van de elektrische step en de onderdelen zal de levensduur verlengen. Controleer regelmatig de vastheid van de boutverbindingen, vooral van de wielassen, het vouwsysteem, het stuursysteem en het remsysteem.
- Vraag uw verkoper om u door te verwijzen naar een geschikte opleidingsorganisatie.
- Vermijd druk verkeer of overvolle zones en anticipeer op uw traject en snelheid door de verkeersregels van de weg, de regels en de meest kwetsbare weggebruikers te respecteren.
- Waarschuw uw aanwezigheid wanneer u een voetganger of fietser nadert en wanneer u niet wordt gezien en/of gehoord. Denk eraan beschermd gebied te voet te doorkruisen en in alle situaties op uzelf en anderen te letten. Verwijder eventuele scherpe randen die door het gebruik van het voertuig kunnen zijn ontstaan.
- Verander het gebruik van het voertuig niet. Dit voertuig is niet ontworpen voor acrobatisch gebruik.

## 2. ONDERDELEN EN COMPONENTEN

Fig.22

1. Stuur
2. Koplamp
3. Stang
4. Snelspanhendel
5. Voorvork
6. Voorste spatbord
7. Wielmotor
8. Gashendel en aan/uit knop
9. Bedieningspaneel
10. Bel
11. Remhendel
12. Veiligheidshaak
13. Achterlamp
14. Achterste spatbord
15. Pedaal
16. Achterwiel
17. Schijfremmen
18. Batterij
19. Standaard

Fig. 23

1. Rijmodi
2. Voetgangers modus
3. Licht
4. Waarschuwing
5. Bluetooth
6. Snelheidsindicator
7. Reis of ODO
8. Afstand
9. Eenheden van afstand
10. Batterij indicatie
11. Snelheidseenheden
12. Cruise control
13. Remhendel met bel
14. Display
15. Aan/uit knop
16. Gashendel

Opmerking:

De afbeeldingen in deze handleiding zijn schematische weergaven en komen mogelijk niet exact overeen met het product.

## 3. VOOR U DE WEEGSCHAAL GEBRUIKT

- Deze elektrische step heeft een verpakking die ontworpen is om hem tijdens het vervoer te beschermen. Haal de elektrische step uit de doos en verwijder al het verpakkingsmateriaal. U kunt de originele doos en andere verpakkingen op een veilige plaats bewaren om schade aan de verpakking te voorkomen voor het geval u deze in de toekomst moet vervoeren. Als u de verpakking toch weggooit, zorg er dan voor een correcte recyclage.
- Controleer of alle onderdelen en componenten aanwezig en in goede staat zijn. Als een van deze ontbreekt of niet in goede staat is, neem dan onmiddellijk contact op met de officiële Cecotec Technische Dienst.

### Inhoud van de doos

Fig. 24

1. Elektrische step Bongo Serie X45 Sport Connected
2. Inbussleutel
3. Oplader
4. Schroef (x3)
5. Handleiding

## 4. WERKING

### Montage en configuratie

Fig.25

- Klap het stuur uit, zet het vast en laat de standaard zakken.
- Bevestig het stuur aan de stang.
- Draai de schroeven aan beide zijden van de stang vast met de T-vormige inbussleutel.
- Druk na de montage op de aan/uit knop om te controleren of deze goed werkt.

### De step opladen

Fig. 26

1. De elektrische step is volledig opgeladen wanneer het LED-lichtje op de oplader verandert van rood (opladen) naar groen (volledig opladen).
2. Til de rubberen flap van de laadpoort op.
3. Steek de oplader in de laadpoort.
4. Plaats de rubberen flap terug wanneer het opladen is voltooid.

### Hoe te rijden

Waarschuwing: draag een helm, elleboog- en kniebeschermers. Lees de instructies zorgvuldig door voordat u het product gebruikt. Knoei niet met het remsysteem. Zie de instructies voor meer informatie.

1. Zet de step aan en controleer de aan indicator
2. Zet een voet op het platform en duw met de andere. Wanneer de step in neutraal vooruit begint te gaan, zet u beide voeten op het platform en drukt u het gashendel in. Opmerking: De versnelling wordt ingezet wanneer de neutrale snelheid meer dan 5 km/u bedraagt.
3. Als de step volledig stilstaat, wordt de gashendel automatisch uitgeschakeld. Om de step opnieuw te starten, herhaalt u stap 2.
4. Laat het gashendel los en het Kinetisch Energie Herstel Systeem (KERS) wordt automatisch ingeschakeld voor langzaam remmen; druk de remhendel in voor plotseling remmen.
5. Kantel uw lichaam in de stuurrichting bij het draaien en draai langzaam aan het stuur

### Bedieningspaneel

- Inschakelen: een korte aanraking.
  - Uitschakelen: 2 seconden lang aanraken.
  - Licht: twee korte aanrakingen.
  - Rijmodus: één korte aanraking.
1. Voetganger modus: in deze modus kan de step 6 km/u halen.
  2. Comfort modus: in deze modus kan de step 15 km/u halen.
  3. Sport modus: in deze modus kan de step 6 km/u halen.

- Cruise control: drie korte drukken.
- Eenheden: vijf korte pulsen.
- Gyroscoop: houd de remhendel ingedrukt en tik zeven korte aanraken.

### Opvouwen

Fig. 27

De step moet worden uitgeschakeld voordat deze wordt opgevouwen.

1. Houd de stuurstang, draai deze tegen de klok in om de veiligheidshaak te openen en open de snelspanhendel.
2. Lijn de bel en de haak uit en haak ze aan elkaar. Maak bij het openen de hendel van de bel los van de spatbordhaak.
3. Klap de stuurstang uit, bevestig de snelspanhendel en draai de stuurstang met de klok mee om de veiligheidshaak te sluiten.

### Transport

Houd het stuurstang met één of beide handen vast.

### Het stuur verstellen

Fig. 28

Bij langdurig gebruik van de step kunnen de schroeven losraken en kan het stuur instabiel worden. Als u merkt dat het stuur wiebelt tijdens het rijden, volg dan de onderstaande stappen:

### Benodigd gereedschap:

I: 8-10 mm sleutel

II: 4 mm inbussleutel

Opmerking: deze instrumenten moeten in het bezit zijn van de gebruiker.

### Stappen

1. In opgevouwen toestand, gebruik gereedschap I om "c" los te maken (met de klok mee).
  2. Gebruik gereedschap I om "b" los te draaien (met de klok mee).
  3. Gebruik gereedschap II om "a" (met de klok mee) in de juiste positie te brengen, en gebruik gereedschap I om "b" (tegen de klok in) vast te zetten.
  4. Til het stuur op, sluit de snelsluitingshendel en draai het stuur rechtsom om de veiligheidshaak te sluiten.
  5. Schud de stuurstang om te zien of het probleem is opgelost. Zo niet, herhaal dan stap 2 en 3. Indien opgelost, ga dan verder met stap 6.
  6. Klap de step terug en gebruik gereedschap I om "c" vast te draaien (tegen de klok in).
- \* Stap 6 is verplicht

Legende afbeelding 28:

- a. Zeskantmoer inwendig
- b. Zeskantbout
- c. Zeskantmoer

## 5. SCHOONMAAK EN ONDERHOUD

- Zorg ervoor dat het product is losgekoppeld van het lichtnet en is uitgeschakeld voordat u het reinigt of onderhoudt.
- Gebruik een zachte doek om de buitenkant van de step schoon te maken.
- Gebruik nooit alcohol, benzine, paraffine, bijtende of schurende producten om de elektrische step schoon te maken.
- Dompel de elektrische step nooit onder in water of andere vloeistoffen om hem schoon te maken, omdat dit de elektronische onderdelen permanent kan beschadigen.
- Gebruik geen hogedrukreiniger om de elektrische step te reinigen.
- Probeer niet zelf de step te repareren. In het geval dat de step beschadigingen vertoont of niet goed werkt, neem dan contact op met de officiële Technische Ondersteuningsservice van Cecotec.
- Zelftappende moeren en andere bevestigingsmiddelen kunnen hun doeltreffendheid verliezen en moeten eventueel opnieuw worden aangedraaid.
- Als de step naar verwachting langer dan 30 dagen niet wordt gebruikt, laadt u de batterij volledig op en plaatst u deze op een koele, droge plaats. Vergeet niet om hem elke 60 dagen op te laden om de batterij te beschermen tegen schade die buiten de garantie valt.
- De demontage van de wielen is ingewikkeld en een onjuiste montage kan leiden tot instabiliteit en storingen.

### Schijfremmen

U moet controleren of de schijfremmen in perfecte staat is, uitgelijnd met de remklaus, om deze afstelling te vergemakkelijken wordt een inbussleutel bijgeleverd, de remblokken zijn verbruiksartikelen en moeten worden vervangen wanneer hun nuttige levensduur ten einde loopt.

### Het apparaat opbergen

- Bewaar de step op een droge en geventileerde plaats wanneer u hem niet gebruikt. Laat het niet te lang buiten staan. Overmatig zonlicht, oververhitting en overkoeling versnellen de veroudering van de banden en brengen de levensduur van de step en de batterij in gevaar.
- Laad hem alleen op bij een omgevingstemperatuur tussen 0 en 35°C en bewaar hem bij een temperatuur tussen -10 en 35°C.

### De batterij verwijderen

- Het verwijderen van de batterij is ingewikkeld en kan de werking van de elektrische step veranderen: u kunt contact opnemen met een erkende reparateur als de

productgarantie nog geldig is. Als de garantie is verlopen, kunt u contact opnemen met een gespecialiseerde werkplaats van uw keuze. U kunt ook contact opnemen met de klantenservice van Cecotec.

- Voor een correcte verwijdering van de batterij voor recycling moet u:
  1. Verwijder het anti-slip schuurpapier van de bovenkant van de step.
  2. Draai de schroeven op hetzelfde onderdeel los.
  3. Schroef de achterste borgstoppen los.
  4. Verwijder het plastic deel van de bovenkant.
  5. Verwijder de metalen beschermplaat van de elektronische componenten.

## 6. PROBLEEMOPLOSSING

Als de elektrische step een van de volgende foutcodes vertoont, mag u niet proberen de elektrische step zelf te demonteren of te repareren. Reparaties door onervaren personen kunnen letsel of ernstige storingen tot gevolg hebben. Neem contact op met de plaatselijke winkel waar u uw aankoop heeft gedaan of met de Technische Dienst van Cecotec. De reparatie moet worden uitgevoerd door een erkende monteur en er mogen uitsluitend originele reserveonderdelen worden gebruikt.

P0: Bescherming tegen oververhitting van de batterij.

P1: Bescherming tegen oververhitting van de bedieningspaneel.

E0: Communicatiestoring

E1: Versnellingsfout.

E2: Storing van de elektrische rem.

E3: Storing Hall-sensor motor.

E4: Motorstoring.

E5: Storing van bedieningspaneel.

E6: Storing in de batterijcommunicatie.

E7: Gyroscop storing.

## 7. TECHNISCHE SPECIFICATIES

Referentie:	07108	
Product:	Elektrische step Serie X45 Sport Connected	
Eigenschappen	Te meten eenheden	Specificaties

Afmetingen	Opvouwen	118x60x50,5 cm
	Niet opgevouwen	118x60x124 cm
Gewicht	Gewicht van de step	16 kg
Eisen voor gebruik	Max. gewicht.	100 kg
	Min-max hoogte	100-200 cm
	Leeftijdsgroep	> 16 jaar (2)
Technische specificaties	Gebruiksduur	Tot 45 km (3)
	Max snelheid	25 km/h
	Max inclinatie.	15 %
	Werkings temperatuur	-10 – 40 °C
	Opslagtemperatuur	-20 – 45 °C
	IP Beschermingsgraad	IPX4
Motor	Maximaal vermogen	900 W
	Nominaal vermogen	450 W
Accu	Type-model	Li-18650 SINC3610
	Oplaadduur	6-8 uur
	Capaciteit	10 Ah
	Nominale spanning	36 V
	Max. belastingspanning	42 V
	Max. belastingsstroom	2 A
Banden	Banden	10"
Oplader	Model	YSW12E35
	Ingang	100 – 240 V 50/60 Hz
	Uitgang	42 V DC 2A
	Bescherming	IP20; T=0-40 °C; Class 2

Rijmodi en bereiken (4)	Voetganger	55 km
	Confort	45 km
	Sport	32 km

- (1) Hoogte van de grond tot de bovenkant van het stuur.  
 (2) Raadpleeg de huidige gemeentelijke verordening.  
 (3) De gebruiksduur gemeten met een gewicht van 80 kg, volledig opgeladen batterij, in Confort stand op een vlakke ondergrond, zonder wind en bij een omgevingstemperatuur van ongeveer 25 °C.  
 (4) Gemeten bij een gewicht van 80 kg, volledig opgeladen batterij, vlakke ondergrond, geen helling, geen wind, en een omgevingstemperatuur van ongeveer 25 °C.
- De totale waarde van de blootgestelde trillingen in het hand-armsysteem bedraagt niet meer dan 2,5 m/s<sup>2</sup>.
  - De gewogen versnelling waaraan het gehele lichaam wordt onderworpen, bedraagt niet meer dan 0,5 m/s<sup>2</sup>.
  - Het A-gewogen geluidsdruk niveau op de werkplekken is lager dan of gelijk aan 70 dB.
- Technische specificaties kunnen zonder kennisgeving worden gewijzigd om de kwaliteit van het product te verbeteren.  
 Geproduceerd in China / Ontworpen in Spanje.

## 8. RECYCLING VAN ELEKTRISCHE EN ELEKTRONISCHE APPARATUUR



Dit symbool geeft aan dat, volgens de geldende voorschriften, het product en/of de batterij gescheiden van het huisvuil moeten worden afgevoerd. Wanneer dit product het einde van zijn levensduur bereikt, dient u de batterijen/accu's te verwijderen en het naar een door de plaatselijke autoriteiten aangewezen inzamelpunt te brengen.



Voor gedetailleerde informatie over de aangewezen manier om elektrische apparaten en/of hun batterijen moet de consument de plaatselijke overheid contacteren.  
 Naleving van de bovenstaande richtsnoeren zal bijdragen tot de bescherming van het milieu.

## 9. GARANTIE EN TECHNISCHE ONDERSTEUNING

Cecotec is aansprakelijk tegenover de gebruiker of eindconsument voor elk gebrek aan conformiteit dat bestaat op het moment van levering van het product onder de voorwaarden, bepalingen en termijnen die zijn vastgelegd in de toepasselijke regelgeving.

Het wordt aanbevolen reparaties te laten uitvoeren door gekwalificeerd personeel.  
Als u ooit een incident met het product ontdekt of vragen hebt, neem dan contact op met de officiële Technische Assistentie van Cecotec via het telefoonnummer +34 96 321 07 28.

EN 301 489-17 V 2.2.4  
EN 62479:2010  
EN IEC 61000-6-3:2021  
EN IEC 61000-6-1:2019  
EN IEC 61000-3-2:2019 +A1  
EN 61000-3-3:2013 +A1 +A2  
EN 62321:2009

## 10. COPYRIGHT

De intellectuele eigendomsrechten op de teksten in deze handleiding behoren toe aan CECOTEC INNOVACIONES, S.L. Alle rechten voorbehouden. De inhoud van deze publicatie mag niet, geheel of gedeeltelijk, worden veeelvoudigd, opgeslagen in een geautomatiseerd gegevensbestand, doorgegeven of verspreid op welke wijze dan ook (elektronisch, mechanisch, door fotokopieën, opnamen en dergelijke) zonder voorafgaande toestemming van CECOTEC INNOVACIONES, S.L.

## 11. VERKLARING VAN OVEREENSTEMMING

FABRIKANT: CECOTEC INNOVACIONES S.L  
ADRES: Av. Reyes Católicos, 60, 46910, Alfafar, Valencia (Spanje)

BESCHRIJVING Elektrische step  
IDENTIFICATIE VAN DE MACHINE: Bongo Serie X45 Sport Connected  
FUNCTIE: Persoonlijk mobiliteitsvoertuig  
MODEL: 07108

Verklaart dat het beschreven product is ontworpen, vervaardigd en getest en voldoet aan alle toepasselijke bepalingen.

EU-RICHTLIJNEN TEN UITVOER GELEGD:  
Richtlijn 2006/42/EG.  
Richtlijn 2014/53/EU betreffende de harmonisatie van de wetgevingen der lidstaten inzake het op de markt brengen van radioapparatuur.  
Richtlijn 2011/65/EU en Gedelegeerde Richtlijn 2015/863 betreffende beperking van het gebruik van bepaalde gevaarlijke stoffen in elektrische en elektronische apparatuur.

GEHARMONISEERDE NORMEN TOEGEPAST:  
EN 60335-1:2012+A11:2014+A13:2017+A1:2019+A14:2019+A2:2019+A15:2021  
EN ISO 12100:2010  
EN 17128:2020  
EN 300 328 V 2.2.2  
EN 301 489-1 V 2.2.3



## 1. OSTRZEŻENIE

Rys. 1

Przed jazdą na skuterze należy przestrzegać środków ostrożności zawartych w tej instrukcji przed jazdą na hulajnodze elektrycznej. Używaj zatwierdzonych elementów bezpieczeństwa, takich jak kaski lub nakolanniki. Użytkowanie tego produktu jest przeznaczone jako osobisty pojazd do poruszania się w celu transportu pojedynczej osoby w miejscu publicznym lub prywatnym.

Rys. 2

Nie używaj pojazdu podczas deszczu.

Rys. 3

Ze skutera nie może korzystać jednocześnie więcej niż jedna osoba.

Rys. 4

Osoby poniżej 16 roku życia nie mogą używać tego produktu. Sprawdź aktualne zarządzenie gminne. Weź pod uwagę wskazania swojego ciała, zaleca się skonsultowanie się z lekarzem, jeśli cierpisz na jakikolwiek niekorzystny stan fizyczny lub zdrowotny, który może stwarzać zagrożenie dla Twojego bezpieczeństwa lub utrudnia prawidłowe użytkowanie hulajnowy elektrycznej.

Rys. 5

Maksymalna waga dozwolona: 100 kg  
Maksymalna zalecana wysokość na użytkownika to: do 2m.

Rys. 6

Nie prowadź hulajnowy elektrycznej po spożyciu napojów alkoholowych, narkotyków lub leków, które mogą wpływać na prowadzenie pojazdów.

Rys. 7

Nie używaj telefonu ani nie słuchaj muzyki podczas jazdy na hulajnodze elektrycznej.

Rys. 8

Zwróć szczególną uwagę na jazdę po piasku, kałużach, błocie, lodzie, śniegu lub po schodach oraz gdy jest ciemno lub po mokrej nawierzchni. Nie dotykaj tarczy hamulcowej w warunkach słabego oświetlenia lub po użyciu, ponieważ może być gorąca.

Rys. 9

Nie używaj skutera w niebezpiecznych obszarach, w których mogą znajdować się łatwopalne lub wybuchowe substancje, płyny lub zanieczyszczenia.

Rys. 10

Ta hulajnowa elektryczna nie jest przeznaczona do jazdy po autostradach, autostradach ani drogach międzymiastowych. Zapoznaj się z obowiązującymi przepisami prawa w Twojej gminie na temat, gdzie można jeździć na hulajnogach elektrycznych.

Rys. 11

Nie umieszczaj ciężkich przedmiotów na kierownicy. Jakikolwiek ładunek przymocowany do kierownicy wpłynie na stabilność pojazdu.

Rys. 12

Unikaj wchodzenia i schodzenia po schodach ze skuterem.

Rys. 13

Zawsze jeźdź z obiema rękami na kierownicy.

Rys. 14

Nie jeźdź na hulajnodze jedną stopą.

Rys. 15

Nie naciskaj pedału przyspieszenia, idąc obok skutera.

Rys. 16

Należy pamiętać, że droga hamowania będzie dłuższa w kałużach, mokrych nawierzchniach i/lub w mokrych warunkach pogodowych. Działanie hulajnowy elektrycznej jest przeznaczone do użytkowania na płaskich, równych i suchych powierzchniach.

Rys. 17

Zachowaj ostrożność z głową podczas przechodzenia pod zadaszonymi obszarami, takimi jak drzwi.

Rys. 18

Podczas jazdy z dużą prędkością nie obracaj gwałtownie kierownicy.

Rys. 19

Nie jeźdź szybko przez przeszkody tj. schody, krawędzie lub progi.

Rys. 20

Nie najeżdżaj kotem na przeszkody.

Rys. 21

UWAGA: do ładowania baterii należy używać wyłącznie zasilacza dostarczonego z urządzeniem, o numerze referencyjnym XVE053-4200150.

3. Ładowarka
4. Śruby x3
5. Ta instrukcja obsługi

## 4. FUNKCJONOWANIE

### Montaż i konfiguracja

Rys. 25

- Rozłóż kierownicę, zabezpiecz ją i opuść podpórkę.
- Zamontuj kierownicę na drążku.
- Dokręć śruby po obu stronach prowadnicy za pomocą klucza imbusowego w kształcie litery T.
- Po złożeniu naciśnij przycisk zasilania, aby sprawdzić, czy działa prawidłowo.

### Ładowanie hulajnogi

Rys. 26

1. Hulajnoga elektryczna jest w pełni naładowana, gdy dioda LED na ładowarce zmienia kolor z czerwonego (ładowanie) na zielony (ładowanie ciągłe).
2. Otwórz gumową osłonę portu ładowania
3. Podłącz ładowarkę do portu ładowania.
4. Po zakończeniu ładowania załóż gumową nasadkę.

### Jak prowadzić

Ostrzeżenie: Noś kask, ochraniacze na łokcie i kolana. Prosimy o uważne zapoznanie się z instrukcją przed użyciem produktu. Nie ingeruj w układ hamulcowy. Zobacz instrukcje, aby uzyskać więcej informacji.

1. Włącz hulajnogę i sprawdź wskaźnik zasilania.
2. Oprzyj jedną stopę na podnóżku, a drugą odepchnij się od podłoża. Kiedy hulajnoga zacznie się toczyć, położyć obie stopy na pokładzie i wciśnij pedał przyspieszenia. Uwaga: Przyspieszanie rozpoczyna się, gdy prędkość wybiegu przekroczy 5 km/h.
3. Gdy hulajnoga jest całkowicie zatrzymana, przepustnica jest automatycznie wyłączana. Aby ponownie uruchomić skuter, powtórz krok 2.
4. Zwolnij pedał przyspieszenia, a system odzyskiwania energii kinetycznej (KERS) automatycznie włączy się w celu powolnego hamowania; Ściśnij dźwignię hamulca, aby mocno zahamować.
5. Pochyl swoje ciało w kierunku kierunku podczas skręcania i powoli obracaj kierownicą

### Panel sterowania

- Włączanie: krótkie naciśnięcie.
- Wyłączenie: długie naciśnięcie przez 2 sekundy.

## Ostrzeżenie

- Przeprowadzaj regularne kontrole wizualne komponentów lub części podlegających zużyciu lub zmęczeniu, takich jak podwozie, widelec, opony, hamulce itp. Pomoże to wykryć pęknięcia lub uszkodzenia w obszarach o wysokim naprężeniu, które mogą wskazywać, że okres użytkowania komponentu został przekroczony i należy go wymienić. Przeprowadzaj okresową konserwację hulajnogi elektrycznej i jej elementów, aby przedłużyć jej żywotność. Okresowo sprawdzaj dokręcenie skręcanych elementów, zwłaszcza osi kół, układu składowania, układu kierowniczego i hamulcowego.
- Skontaktuj się ze swoim dostawcą, aby mógł skierować Cię do odpowiedniej organizacji szkoleniowej.
- Unikaj obszarów o dużym natężeniu ruchu lub przepełnionych i staraj się mieć na uwadze drogę i prędkość, przestrzegając przepisów ruchu drogowego, przepisów drogowych i najbardziej narażonych użytkowników.
- Poinformuj o swojej obecności, gdy zbliżasz się do pieszego lub rowerzysty oraz gdy nie jesteś widziany i/lub słyszany. Pamiętaj, aby przez obszary chronione przechodzić pieszo i w każdej sytuacji dbać o integralność fizyczną i innych. Wyeliminuj ostre krawędzie, które mogły powstać podczas użytkowania pojazdu.
- Nie modyfikuj użytkowania pojazdu. Ten pojazd nie jest przeznaczony do użytku akrobacyjnego.

## 2. CZĘŚCI I KOMPONENTY

Rys. 22

1. Kierownica
2. Przednie światła
3. Maszt
4. Dźwignia szybkiego zwalniania
5. Przedni widelec
6. Przedni błotnik
7. Koło napędowe
8. Akcelerator i przycisk zasilania
9. Panel kontroli
10. Akustyczny dzwonek
11. Dźwignia hamulca
12. Spód haka
13. Tylnie światła
14. Tylny błotnik
15. Pedał
16. Tylny koło
17. Tarcza hamulcowa

18. Bateria
19. Stopka

Rys. 23

1. Tryby jazdy
2. Tryb pieszy
3. Światło
4. Ostrzeżenie
5. Bluetooth
6. Wskaźniki prędkości
7. Trip lub ODO
8. Dystans
9. Jednostki odległości
10. poziom baterii
11. Jednostki prędkości
12. Kontrola rejsu
13. Dźwignia hamulca z dzwonkiem
14. Wyświetlacz
15. Przycisk zasilania
16. Gaz

Uwaga:

Rysunki w tej instrukcji są schematyczne i mogą nie odpowiadać dokładnie produktowi.

### 3. PRZED UŻYCIEM

- Ta hulajnoga elektryczna ma opakowanie zaprojektowane w celu ochrony podczas transportu. Wyjmij hulajnogę elektryczną z pudełka i usuń wszystkie elementy opakowania. Oryginalne pudełko i inne elementy opakowania można przechowywać w bezpiecznym miejscu, aby zapobiec uszkodzeniu opakowania w przypadku konieczności transportu w przyszłości. Jeśli chcesz pozbyć się oryginalnego opakowania, pamiętaj o prawidłowym recyklingu wszystkich jego elementów.
- Upewnij się, że wszystkie części i komponenty są dołączone i są w dobrym stanie. Jeśli brakuje jakiegokolwiek części lub jest ona w złym stanie, należy natychmiast skontaktować się z oficjalnym serwisem pomocy technicznej Cecotec.

#### Zawartość opakowania

Rys. 24

1. Hulajnoga elektryczna Bongo Serie X45 Sport Connected
2. Klucz imbusowy

- Światło: dwa krótkie impulsy.
- Tryb jazdy: krótkie naciśnięcie.
- 1. Tryb PIESZY: w tym trybie skuter może osiągnąć prędkość 6 km/h.
- 2. Tryb CONFORT: W tym trybie skuter może osiągnąć prędkość 15 km/h.
- 3. Tryb SPORT: w tym trybie hulajnoga może osiągnąć prędkość 25 km/h.
- Kontrola rejsu: trzy krótkie naciśnięcia.
- Jednostki: pięć krótkich naciśnięć.
- Żyroskop: Przytrzymaj wciśniętą manetkę hamulca i naciśnij krótko siedem razy.

Składanie

Rys. 27

Hulajnoga musi być wyłączona przed złożeniem.

1. Chwyć kierownicę, obróć ją w kierunku przeciwnym do ruchu wskazówek zegara, aby otworzyć karabińczyk i podnieś dźwignię szybkiego zwalniania.
2. Wyrównaj dzwonek i hak i zaczepl je. Podczas otwierania odcepić dźwignię maski od zaczepu na błotniku.
3. Rozłóż kierownicę, załącz dźwignię szybkiego zwalniania i obróć kierownicę zgodnie z ruchem wskazówek zegara, aby zamknąć karabińczyk.

#### Przenoszenie

Trzymaj kierownicę jedną lub obiema rękami.

#### Dopasowywanie kierownicy

Rys. 28

Długotrwałe użytkowanie hulajnogi może spowodować poluzowanie śrub i niestabilność kierownicy. Jeśli zauważysz, że kierownica chybocze się podczas jazdy, wykonaj poniższe czynności:

#### Potrzebne narzędzia:

I: Klucz 8-10 mm

II: Klucz imbusowy 4mm

Uwaga: Narzędzia te muszą znajdować się w posiadaniu użytkownika.

#### Kroki

1. W stanie złożonym użyj narzędzia I, aby poluzować „c” (zgodnie z ruchem wskazówek zegara).
2. Użyj narzędzia I, aby poluzować „b” (zgodnie z ruchem wskazówek zegara).
3. Użyj narzędzia II, aby ustawić „a” (zgodnie z ruchem wskazówek zegara) do właściwej pozycji, a następnie użyj narzędzia I, aby dokręcić „b” (przeciwnie do ruchu wskazówek zegara).
4. Podnieś kierownicę, zamknij dźwignię szybkiego zwalniania i obróć kierownicę zgodnie z

ruchem wskazówek zegara, aby zamknąć karabińczyk.

5. Potrząśnij kierownicą, aby sprawdzić, czy problem został rozwiązany. Jeśli nie, powtórz kroki 2 i 3. Jeśli problem został rozwiązany, przejdź do kroku 6.
6. Złóż hulajnogę z powrotem i użyj narzędzia I, aby dokręcić „c” (przeciwnie do ruchu wskazówek zegara).

\* Wymagany jest krok 6

Legenda rysunek 28:

- a. Sześciokątna nakrętka wewnętrzna
- b. Sześciokątna śruba łącząca
- c. Sześciokątna nakrętka

## 5. CZYSZCZENIE I KONSERWACJA

- Upewnij się, że produkt jest odłączony od gniazdka i wyłączony przed czyszczeniem lub oddaniem go do naprawy.
- Użyj miękkiej szmatki do czyszczenia zewnętrznej części hulajnowy elektrycznej.
- Do czyszczenia skutera elektrycznego nigdy nie używaj alkoholu, benzyny, nafty ani produktów żrących lub ściernych.
- Nigdy nie zanurzaj hulajnowy elektrycznej w wodzie lub innych płynach w celu jej czyszczenia, może to spowodować trwałe uszkodzenie części elektronicznych.
- Nie używaj wody pod ciśnieniem do czyszczenia skutera elektrycznego.
- Nie próbuj samodzielnie naprawiać hulajnowy elektrycznej. W przypadku uszkodzenia lub nieprawidłowego działania, skontaktuj się z Serwisem Pomocy Technicznej Cecotec.
- Nakrętki samogwintujące i inne elementy mocujące mogą stracić swoją skuteczność i mogą wymagać ponownej regulacji.
- Jeśli hulajnoga ma pozostać bezczynna przez ponad 30 dni, naładuj całkowicie akumulator i umieść go w chłodnym, suchym miejscu. Nie zapomnij ładować go co 60 dni, aby chronić akumulator przed możliwymi uszkodzeniami wykraczającymi poza zakres objęty gwarancją.
- Demontaż kół jest skomplikowany, a nieprawidłowy montaż może spowodować niestabilność i nieprawidłowe działanie

### Tarcza hamulcowa

Musisz sprawdzić, czy tarcza hamulcowa jest w idealnym stanie, wyrównana z zaciskiem hamulcowym, aby ułatwić tę regulację, dotychczas kluczyki imbusowe, klocki hamulcowe są zużywalne i muszą zostać wymienione, gdy ich żywotność dobiegnie końca.

### Przechowywanie

- Kiedy nie używasz hulajnowy, przechowuj ją w suchym i przewiewnym miejscu. Nie pozostawiaj go na zewnątrz przez dłuższy czas. Nadmierne nastoniecznienie, przegrzanie

i przechłodzenie przyspieszają starzenie się opon i zagrażają żywotności skutera i jego akumulatora.

- Ładuj go tylko wtedy, gdy temperatura otoczenia wynosi od 0 do 35°C i przechowuj w temperaturze od -10 do 35°C.

### Wymowanie baterii

- Wyjęcie baterii jest skomplikowane i może wpłynąć na działanie hulajnowy elektrycznej: możesz skontaktować się z autoryzowanym serwisem, jeśli gwarancja na produkt jest nadal ważna. W przypadku wygaśnięcia gwarancji możesz skontaktować się z wybranym warsztatem specjalistycznym. Możesz również skontaktować się z naszym działem obsługi klienta.
- W celu prawidłowego wyjęcia baterii w celu późniejszego recyklingu należy:
  1. Usunąć antypoślizgowy papier ścierny z górnej części hulajnowy.
  2. Odkręcić śruby tej samej części.
  3. Odkręcić tylne ograniczniki zaciskowe.
  4. Usunąć plastikowy element z góry.
  5. Zdejmij metalową płytkę ochronną z elementów elektronicznych.

## 6. ROZWIĄZYWANIE PROBLEMÓW

Jeśli hulajnoga elektryczna wyświetla którykolwiek z poniższych kodów błędów, nie należy podejmować prób samodzielnego demontażu ani naprawy hulajnowy elektrycznej. Naprawy przeprowadzane przez niedoświadczonych osoby mogą spowodować obrażenia lub poważne awarie. Skontaktuj się z lokalnym sklepem, w którym dokonałeś zakupu lub z oficjalnym Serwisem Pomocy Technicznej Cecotec. Naprawę musi przeprowadzić autoryzowany technik, który może używać wyłącznie oryginalnych części zamiennych.

P0: Zabezpieczenie przed przegrzaniem baterii

P1: Zabezpieczenie przed przegrzaniem kontrolera

E0: Błąd w ładowaniu

E1: Błąd przyspieszenia

E2: Awaria hamulca elektrycznego

E3: Awaria czujnika Hall silnika

E4: Błąd silnika

E5: Awaria kontrolera

E6: Awaria komunikacji akumulatora

E7: Błąd żyroskopu

## 7. SPECYFIKACJA TECHNICZNA

Referencja:	07108	
Produkt:	Hulajnoga elektryczna Serie X45 Sport Connected	
Charakterystyka	Jednostki do pomiaru	Specyfikacje
Wymiary	Składany	118x60x50,5 cm
	Rozłożony	118x60x124 cm
Waga	Waga skutera elektrycznego	16 kg
Wymagania dotyczące użytkowania	Maksymalna waga	100 kg
	Wysokość min-maks.	100-200 cm
	Zakres wieku	> 16 lat (2)
Specyfikacja techniczna	Czas pracy	Do 45km (3)
	Maks prędkość	25 km/h
	Pochylenie max.	15%
	Temperatura robocza	-10 – 40 °C
	Temperatura przechowywania	-20 – 45 °C
	Typ ochrony IP	IPX4
Silnik	Maksymalna moc	900 W
	Moc nominalna	450 W
Bateria	typ-model	Li-18650 SINC3610
	Czas ładowania	6-8 godzin
	Pojemność	10 Ah
	Napięcie normalne	36 V
	Maksymalne napięcie ładowania	42 V
	Maksymalny prąd ładowania	2 A
Opony	Opona	10"

Ładowarka	Model	YSW12E35
	Wejście	100 – 240 V 50/60 Hz
	Wyjście	42 V DC 2A
	Ochrona	IP20; T=0-40 °C; Class 2
Tryby jazdy i autonomia (4)	PIESZY	55 Km
	CONFORT	45 Km
	SPORT	32 Km

(1) Wysokość od ziemi do szczytu kierownicy.

(2) Sprawdź aktualne zarządzenie regionalne.

(3) Autonomia mierzona przy wadze 80 kg, w pełni naładowanej baterii, w trybie Komfort na płaskiej powierzchni, bez wiatru i przy temperaturze otoczenia ok. 25°C.

(4) Zmierzono przy masie 80 kg, w pełni naładowanym akumulatorze, płaskiej powierzchni, bez nachylenia, bez wiatru i w temperaturze otoczenia ok. 25°C.

- Sumaryczna wartość drgań narażonych w układzie ręka-ramię nie przekracza 2,5 m/s<sup>2</sup>.
- Przyspieszenie ważone, któremu poddawane jest całe ciało, nie przekracza 0,5 m/s<sup>2</sup>.
- Poziom ciśnienia akustycznego emisji ważony A na stanowiskach pracy jest mniejszy lub równy 70 dB.

Specyfikacje techniczne mogą ulec zmianie bez wcześniejszego powiadomienia w celu poprawy jakości produktu.

Wyprodukowano w Chinach | Zaprojektowano w Hiszpanii

## 8. RECYKLING URZĄDZEŃ ELEKTRYCZNYCH I ELEKTRONICZNYCH



Ten symbol oznacza, że zgodnie z obowiązującymi przepisami produkt i/lub baterię należy utylizować oddzielnie od odpadów domowych. Kiedy produkt osiągnie koniec okresu użytkowania, należy wyjąć baterie/baterie/akumulatory i przekazać go do punktu zbiórki wyznaczonego przez władze lokalne.

Aby uzyskać szczegółowe informacje na temat najbardziej odpowiedniego sposobu utylizacji sprzętu gospodarstwa domowego i / lub odpowiednich baterii, konsument powinien skontaktować się z lokalnymi władzami. Przestrzeganie powyższych wytycznych pomoże chronić środowisko.

## 9. GWARANCJA I SERWIS TECHNICZNY

Cecotec odpowie użytkownikowi końcowemu lub konsumentowi za wszelkie niezgodności występujące w momencie dostawy produktu na warunkach i terminach określonych w obowiązujących przepisach.

Zaleca się, aby naprawy były przeprowadzane przez wykwalifikowany personel.

Jeśli wykryjesz incydent z produktem lub masz jakiegokolwiek pytania, skontaktuj się z oficjalnym Serwisem Pomocy Technicznej Cecotec pod numerem telefonu +34 96 321 07 28.

## 10. COPYRIGHT

Prawa własności intelektualnej do tekstów tej instrukcji obsługi należą do CECOTEC INNOVACIONES, S.L. Wszelkie prawa zastrzeżone. Treść niniejszej publikacji nie może być w całości ani w części reprodukowana, przechowywana w systemie wyszukiwania, przekazywana lub rozpowszechniana w jakikolwiek sposób (elektroniczny, mechaniczny, fotokopiowany, nagrywany lub podobny) bez uprzedniej zgody CECOTEC INNOVACIONES, SL

## 11. DEKLARACJA ZGODNOŚCI

PRODUCENT CECOTEC INNOVACIONES, S.L.

ADRES: Av. Reyes Católicos, 60, 46910, Alfafar, Valencia (España)

OPIS: Hulajnoga elektryczna

IDENTYFIKACJA PRODUKTU: Bongo Serie X45 Sport Connected

FUNKCJA: Pojazd do poruszania się

MODELO: 07108

Zaświadcza, że opisany produkt został zaprojektowany, wyprodukowany i przetestowany oraz spełnia wszystkie obowiązujące przepisy.

STOSOWANE DYREKTYWY UE:

Dyrektywa 2006/42/CE dotycząca maszyn.

Dyrektywa 2014/53/UE w sprawie harmonizacji ustawodawstw państw członkowskich dotyczących wprowadzania do obrotu urządzeń radioelektrycznych.

Dyrektywa 2011/65/UE i Dyrektywa Delegowana 2015/863 w sprawie ograniczeń w stosowaniu niektórych niebezpiecznych substancji w sprzęcie elektrycznym i elektronicznym.

STOSOWANE NORMY ZHARMONIZOWANE:

EN 60335-1:2012+A11:2014+A13:2017+A1:2019+A14:2019+A2:2019+A15:2021

EN ISO 12100:2010

EN 17128:2020

EN 300 328 V 2.2.2

EN 301 489-1 V 2.2.3

EN 301 489-17 V 2.2.4

EN 62479:2010

EN IEC 61000-6-3:2021

EN IEC 61000-6-1:2019

EN IEC 61000-3-2:2019 +A1

EN 61000-3-3:2013 +A1 +A2

EN 62321:2009

## 1. UPOZORNĚNÍ

Obr. 1

Před jízdou na elektrické koloběžce si musíte přečíst a dodržovat bezpečnostní opatření uvedená v této příručce. Používejte homologované bezpečnostní prvky- jako jsou přilby a chrániče. Použití tohoto produktu je určeno jako osobní vozidlo pro přepravu jedné osoby na veřejném nebo soukromém místě.

Obr. 2

Koloběžku nepoužívejte za deště.

Obr. 3

Elektrickou koloběžku nemůže používat více než jedna osoba najednou.

Obr. 4

Osoby mladší 16 let nesmějí tento výrobek používat. Podívejte se na aktuální obecní vyhlášku. Berte v úvahu indikace svého těla, doporučuje se, abyste se poradili se svým lékařem, pokud trpíte jakýmkoli nepříznivým fyzickým nebo zdravotním stavem, který může ohrozit vaši bezpečnost, nebo který ztěžuje správné používání elektrokoloběžky.

Obr. 5

Maximální dovolená váha: 100 kg.  
Maximální doporučená výška uživatele: až 2 metry.

Obr. 6

Neřidte elektrickou koloběžku, pokud jste požili alkoholické nápoje, drogy nebo léky, které nejsou slučitelné s řízením.

Obr. 7

Při jízdě na elektrickém skútru nepoužívejte telefon ani neposlouchejte hudbu.

Obr. 8

Věnujte zvýšenou pozornost řízení, pokud se objeví písek, kaluže, bahno, led, sníh nebo schody anebo pokud je tma nebo je povrch mokrá. Nedotýkejte se brzdového kotouče za špatných světelných podmínek nebo po použití, protože může být horký.

Obr. 9

Elektrickou koloběžku nepoužívejte v nebezpečných oblastech, kde se mohou vyskytovat hořlavé nebo výbušné látky, kapaliny nebo nečistoty.

Obr. 10

Tato elektrická koloběžka není určena k jízdě na dálnicích, dálnicích nebo meziměstských silnicích. Zjistěte si aktuální právní předpisy ve vaší obci, kde je možné elektrické koloběžky používat.

Obr. 11

Nevěšete na řídítka těžké předměty. Jakýkoli náklad připevněný na řídítka ovlivní stabilitu vozidla.

Obr. 12

Vyhnete se na koloběžce schodům v obou směrech.

Obr. 13

Držte řídítka vždy oběma rukama.

Obr. 14

Nejezděte na elektrické koloběžce jen s jednou nohou na nášlapu.

Obr. 15

Netiskněte akcelerátor, pokud jdete vedle elektrické koloběžky.

Obr. 16

Vezměte prosím na vědomí, že brzdná dráha bude delší v kalužích, na mokřem povrchu a/ nebo ve vlhkém počasí. Provoz elektrokoloběžky je určen pro použití na rovném, rovném a suchém povrchu.

Obr. 17

Dávejte pozor na hlavu, pokud vjíždíte pod střechu nebo do dveří.

Obr. 18

Pokud jedete rychle, neotáčejte rychle řídítka do stran.

Obr. 19

Neenjízďte ve velké rychlosti na překážky, jako jsou schody nebo obrubníky.

Obr. 20

Nevrážejte koly do překážek.

Obr. 21

Nedotýkejte se motoru bezprostředně po jízdě, může být horký.

## UPOZORNĚNÍ!

- Provádějte pravidelné vizuální kontroly součástí nebo dílů podléhajících opotřebení nebo únavě, jako je podvozek, vidlice, pneumatiky, brzdy atd. To vám pomůže odhalit praskliny nebo poškození ve vysoce namáhaných oblastech, které mohou naznačovat, že životnost součásti byla překročena a měla by být vyměněna. Provádějte pravidelnou údržbu elektrického skútru a jeho součástí, abyste prodloužili jeho životnost. Pravidelně kontrolujte utažení šroubových prvků, zejména os kol, systému skládání, systému řízení a brzdového systému.
- Navštivte svého dodavatele, aby vás mohl odkázat na vhodnou školicí organizaci.
- Vyhýbejte se místům s hustým provozem nebo přeplněným silničním provozem, předvídejte svou cestu a rychlost a respektujte pravidla silničního provozu, pravidla chodníku a jeho nejzranitelnější účastníky.
- Upozorněte na svou přítomnost, když se blížíte k chodci nebo cyklistovi a když nejste vidět a/nebo slyšet. Nezapomeňte přecházet chráněné oblasti pěšky a v každé situaci dávejte pozor na sebe i ostatní. Odstraňte všechny ostré hrany, které mohly vzniknout při používání vozidla.
- Neměňte způsob použití vozidla. Toto vozidlo není určeno pro akrobatické použití.

## 2. ČÁSTI A SLOŽENÍ

Obr. 22

1. Řídítka
2. Přední světla
3. Stožár
4. Rychloupínací páka
5. Přední vidlice
6. Přední blatník
7. Kolo
8. Akcelerátor a tlačítko napájení
9. Kontrolní panel
10. Akustický zvonek
11. Brzdová páka
12. Základna háčku
13. Koncová světla
14. Zadní blatník
15. Pedál
16. Zadní kolo
17. Brzdový kotouč
18. Baterie
19. Stojan

Obr. 23

1. Režimy jízdy
2. Pěší režim
3. Světlo
4. Upozornění
5. Wifi Dual
6. Ukazatel rychlosti
7. Trip a ODO
8. Vzdálenost
9. Jednotky vzdálenosti
10. Stav baterie
11. Jednotky rychlosti
12. Tempomat
13. Brzdová páka se zvonkem
14. Obrazovka
15. Regulátor síly
16. Akcelerátor

Poznámka:

Grafika v této příručce je schematickým znázorněním a nemusí přesně odpovídat Grafika v této příručce je schematická znázornění a nemusí přesně odpovídat produktu..

## 3. PŘED POUŽITÍM

- Tato elektrická koloběžka představuje obal určený k ochraně při přepravě. Vyměňte elektrokoloběžku z krabice a odstraňte veškerý obalový materiál. Originální krabici a další obalové položky můžete uschovat na bezpečném místě, aby nedošlo k poškození obalu pro případ, že byste jej v budoucnu potřebovali přepravit. Pokud chcete obaly vyhodit, ujistěte se, že se jich zbavíte správným způsobem.
- Ujistěte se, že všechny díly a součásti jsou zahrnuty a v dobrém stavu. Pokud některý z nich chybí nebo není v dobrém stavu, neprodleně kontaktujte oficiální technický servis Cecotec.

### Obsah krabice

Obr. 24

1. Elektrická koloběžka Bongo Serie X45 Sport Connected
2. Imbusový klíč
3. Nabíječka
4. Šrouby x3
5. tento návod k použití



## 4. FUNGOVÁNÍ

### Montáž a konfigurace

Obr. 25

- Rozložte řídky, zajistěte je a spusťte stojánek.
- Nainstalujte řídky na tyč.
- Utáhněte šrouby na obou stranách lišty pomocí imbusového klíče ve tvaru T.
- Po sestavení stiskněte tlačítko napájení a zkontrolujte, zda funguje správně.

### Naložit skútr

Obr. 26

1. Elektrická koloběžka je plně nabitá, když se LED kontrolka na nabíječe změní z červené (nabíjení) na zelenou (nepřetržitě nabíjení).
2. Otevřete gumovou krytku nabíjecího portu
3. Připojte nabíječku do nabíjecího portu.
4. Po dokončení nabíjení nasadte zpět gumovou krytku.

### Jak řídit

Upozornění: Používejte přílbu, chrániče loktů a kolen. Před použitím produktu si pečlivě přečtěte pokyny. Nemanipulujte s brzdovým systémem. Další informace naleznete v pokynech.

1. Zapněte skútr a zkontrolujte indikátor napájení.
2. Jednu nohu opřete o stupačku a druhou se odlepte od země. Když se skútr začne rozjíždět, položte obě nohy na palubu a šlápněte na plyn. Poznámka: Akcelerace začíná, když rychlost setrvačností překročí 5 km/h.
3. Když se skútr úplně zastaví, plyn se automaticky vypne. Chcete-li skútr restartovat, opakujte krok 2.
4. Uvolněte plynový pedál a systém rekuperace kinetické energie (KERS) se automaticky aktivuje pro pomalé brzdění; Pro prudké brzdění stiskněte brzdovou páku.
5. Při zatáčení nakloňte tělo ve směru jízdy a pomalu otáčejte řídky

### Kontrolní panel

- Zapnutí: krátké stisknutí.
- Vypnutí: dlouhé stisknutí po dobu 2 sekund.
- Světlo: dva krátké pulzy.
- Jízdní režim: krátké stisknutí.
- 1. Režim PĚŠÍ: v tomto režimu může koloběžka dosáhnout rychlosti 6 km/h.
- 2. Režim COMFORT: v tomto režimu může koloběžka dosáhnout rychlosti 15 km/h.
- 3. Režim SPORT: v tomto režimu může skútr dosáhnout rychlosti 25 km/h.
- Tempomat: tři krátká stisknutí.
- Jednotky: pět krátkých stisknutí.
- Gyroskop: podržte brzdovou páku a sedmkrát krátce stiskněte.

Složená

Obr. 27

Koloběžka musí být před složením vypnutá.

1. Uchopte rukojeť, otočte ji proti směru hodinových ručiček, abyste otevřeli karabinu, a zvedněte rychloupínací páčku.
2. Vyrovnajte zvonek a hák a zahákněte je. Při otevírání vyhákněte páku kapoty z háčku na blatníku.
3. Rozložte rukojeť, zajistěte rychloupínací páčku a otočte rukojeť ve směru hodinových ručiček, abyste zaklapli karabinu.

### Transport

Držte řídky jednou nebo oběma rukama.

### Nastavte řídky

Obr. 28

Dlouhodobé používání koloběžky může způsobit uvolnění šroubů a nestabilitu řídek. Pokud si všimnete, že se volant během jízdy chvěje, postupujte takto:

#### Potřebné nástroje:

I: Klíč 8-10 mm

II: 4 mm imbusový klíč

Poznámka: Tyto nástroje musí být v držení uživatele.

### Kroky

1. Poznámka: Tyto nástroje musí být v držení uživatele.
2. Pomocí nástroje I povolte „b“ (ve směru hodinových ručiček).
3. Pomocí nástroje II nastavte „a“ (ve směru hodinových ručiček) do správné polohy a pomocí nástroje I utáhněte „b“ (proti směru hodinových ručiček).
4. Zvedněte rukojeť, zavřete rychloupínací páčku a otočte rukojeť ve směru hodinových ručiček, abyste zaklapli karabinu.
5. Zatřeste řídky, abyste zjistili, zda byl problém vyřešen. Pokud ne, opakujte kroky 2 a 3. Pokud byl vyřešen, pokračujte krokem 6.
6. Složte koloběžku zpět nahoru a pomocí nástroje I utáhněte „c“ (proti směru hodinových ručiček).

\* Krok 6 je povinný

Legenda k obrázku 28:

- a. vnitřní šestihřanná matice
- b. šestihřanný šroub
- c. šestihřanná matice

## 5. ČIŠTĚNÍ A ÚDRŽBA

- Před čištěním nebo údržbou se ujistěte, že je výrobek odpojen od elektrické sítě a vypnut.
- K čištění vnější části elektrické koloběžky použijte měkký hadřík.
- K čištění elektrické koloběžky nikdy nepoužívejte alkohol, benzín, parafín, žíravé nebo abrazivní prostředky.
- Elektrickou koloběžku nikdy neponořujte do vody nebo jiných tekutin, abyste ji vyčistili, protože by mohlo dojít k trvalému poškození elektronických částí.
- K čištění elektrického skútru nepoužívejte tlakovou vodu.
- Nepokoušejte se opravit elektrickou koloběžku vlastními silami. V případě zjištění jakékoli anomálie nebo havárie kontaktujte Asistenční technický servis Cecotec.
- Samořezné matice a další spojovací prvky mohou ztratit svou účinnost a může být nutné je znovu nastavit.
- Pokud se očekává, že skútr zůstane nečinný déle než 30 dní, plně nabijte baterii a umístěte ji na chladné a suché místo. Nezapomeňte ji každých 60 dní dobít, abyste ochránili baterii před možným poškozením nad rámec záruky.
- Demontáž kol je komplikovaná a nesprávná montáž může způsobit nestabilitu a poruchu

### Brzdový kotouč

Musíte zkontrolovat, zda je brzdový kotouč v perfektním stavu, zarovnaný s brzdovým třmenem, pro usnadnění tohoto seřízení přibalíme imbusový klíč, brzdové destičky jsou spotřební a musí být vyměněny, když jejich životnost skončí.

### Uskladnění

- Pokud koloběžku nepoužíváte, uložte ji na suchém a větraném místě. Nenechávejte jej dlouho venku. Nadměrné sluneční záření, přehřívání a podchlazení urychlují stárnutí pneumatik a snižují životnost skútru a jeho baterie.
- Nabíjejte jej pouze při okolní teplotě mezi 0 a 35 °C a skladujte jej při teplotě mezi -10 a 35 °C.

### Vyjmutí baterie

- Vyjmutí baterie je komplikované a může ovlivnit provoz elektrokoloběžky: pokud je záruka na výrobek stále platná, můžete se obrátit na autorizovaný opravárenský subjekt. V případě, že záruka vypršela, můžete se obrátit na specializovanou dílnu dle vašeho výběru. Můžete také kontaktovat náš zákaznický servis.
- Pro správné vyjmutí baterie pro následnou recyklaci musíte:
  1. Odstraňte protiskluzový brusný papír z horní části koloběžky.
  2. Odšroubujte šrouby stejné části.
  3. Odšroubujte zadní upínací zarážky.
  4. Odstraňte plastový kus z horní části.
  5. Odstraňte ochrannou kovovou desku z elektronických součástek.

## 6. ŘEŠENÍ PROBLÉMŮ

Pokud elektrokoloběžka zobrazuje některý z následujících chybových kódů, neměli byste se pokoušet elektrokoloběžku sami rozebírat nebo opravovat. Opravy prováděné nezkušenými osobami mohou vést ke zranění nebo vážným poruchám. obraťte se na místní obchod, kde jste provedli nákup, nebo na oficiální službu technické pomoci Cecotec. Opravu musí provádět autorizovaný technik a musí být použity pouze originální náhradní díly.

- P0: Ochrana proti přehřátí baterie
- P1: Ochrana proti přehřátí regulátoru
- E0: Selhání komunikace
- E1: Selhání akcelerace
- E2: Porucha elektrické brzdy
- E3: Selhání snímače Hallova motoru
- E4: Porucha motoru
- E5: selhání ovladače
- E6: Selhání komunikace baterie
- E7: Závada gyroskopu

## 7. TECHNICKÉ SPECIFIKACE

Reference:	07108	
Produkt:	Elektrická koloběžka Serie X45 Sport Connected	
Charakteristiky	Měřené jednotky	Specifikace
Rozměry	Složená	118x60x50,5 cm
	Rozložená	118x60x124 cm
Hmotnost	Hmotnost elektrické koloběžky	16 Kg
Požadavky na použití	Maximální hmotnost	100 Kg
	Výška min-max.	100-200 cm
	Věkové rozmezí	>16 let (2)

Technické specifikace	Autonomie	Až 45 km (3)
	Max rychlost	25 km/h
	Max. sklon	15%
	Teplota fungování	-10 – 40 °C
	Teplota uschování	-20 – 45 °C
	Třída ochrany IP	IPX4
Motor	Maximální výkon	900 W
	Nominální výkon	450 W
Baterie	typ-model	Li-18650 SINC3610
	Čas nabíjení	6-8 hodin
	Kapacita	10 Ah
	Nominální napětí	36 V
	Max. zátěžové napětí	42 V
	Max proud nabíjení	2 A
pneumatiky	Pneumatika	10"
Nabíječka	Model	YSW12E35
	Vstup	100 – 240 V 50/60 Hz
	Výstup	42 V DC 2A
	Ochrana	IP20; T=0-40 °C; Class 2
Jízdní režimy a autonomie (4)	PĚŠÍ	55 Km
	COMFORT	45 Km
	SPORT	32 Km

(1) Výška od země k vrcholu řídicíků.

(2) Zkontrolujte si aktuální obecní vyhlášku.

(3) Autonomie měřená s hmotností 80 kg, plně nabitou baterií, v režimu Comfort na rovném povrchu, bez větru a při okolní teplotě cca 25°C.

(4) Měřeno s hmotností 80 kg, plně nabitou baterií, rovným povrchem, bez sklonu, bez větru a s okolní teplotou cca 25°C.

- Celková hodnota vibrací vystavených v systému ruka-paže nepřesahuje 2,5 m/s<sup>2</sup>
- Vážené zrychlení, kterému je vystaveno celé těleso, nepřesahuje 0,5 m/s<sup>2</sup>.
- Hladina A-váženého emisního akustického tlaku na pracovních stanicích je menší nebo rovna 70 dB.

Technické specifikace se mohou změnit bez předchozího upozornění za účelem zlepšení kvality produktu.

Vyrobena v Číně | Navrženo ve Španělsku

## 8. RECYKLACE ELEKTRICKÝCH A ELEKTRONICKÝCH ZAŘÍZENÍ



Tento symbol označuje, že v souladu s platnými předpisy musí být produkt a/ nebo baterie zlikvidovány odděleně od domovního odpadu. Po skončení životnosti tohoto výrobku byste měli baterie/akumulátory vyjmout a odnést na sběrné místo určené místními úřady.



Podrobné informace o tom, jak správně likvidovat elektrická a elektronická zařízení a/nebo baterie, by měli spotřebitelé získat od místních úřadů. Dodržování výše uvedených pokynů přispěje k ochraně životního prostředí.

## 9. ZÁRUKA A TECHNICKÝ SERVIS

Společnost Cecotec odpovídá uživateli nebo konečnému spotřebiteli za jakýkoli nesoulad, který existuje v době dodání výrobku za podmínek a ve lhůtách stanovených platnými předpisy.

Doporučuje se, aby opravy prováděl kvalifikovaný personál.

Pokud zjistíte problém s výrobkem nebo máte jakékoli dotazy, obraťte se na oficiální technickou podporu společnosti Cecotec na čísle +34 96 321 07 28.

## 10. COPYRIGHT

Práva duševního vlastnictví k textům v této příručce patří společnosti CECOTEC INNOVACIONES, S.L. Všechna práva jsou vyhrazena. Obsah této publikace nesmí být, zčásti nebo jako celek, reprodukován, ukládán do systému obnovy, přenášen nebo distribuován žádnými prostředky (elektronicky, mechanicky, fotokopírováním, nahráváním nebo podobným způsobem) bez předchozího souhlasu společnosti CECOTEC INNOVACIONES, S.L.

## 11. PROHLÁŠENÍ O SHODĚ

VÝROBCE: CECOTEC INNOVACIONES S.L

ADRESA: Av. Reyes Católicos, 60, 46910, Alfafar, Valencia (España)

POPIS: Elektrická koloběžka

IDENTIFIKACE PŘÍSTROJE: Bongo Serie X45 Sport Connected

FUNKCE: Osobní mobilní vozidlo

MODEL: 07108

Certifikuje, že popsaný výrobek byl navržen, vyroben a vyzkoušen a splňuje všechna platná ustanovení.

IMPLEMENTOVANÉ SMĚRNICE EU:

Směrnice o strojních zařízeních 2006/42/ES.

Směrnice 2014/53/EU o harmonizaci právních předpisů členských států o uvádění radioelektrických zařízení na trh.

Směrnice 2011/65/EU a směrnice v přenesené pravomoci 2015/863 o omezení používání některých nebezpečných látek v elektrických a elektronických zařízeních.

POUŽITÉ HARMONIZOVANÉ NORMY:

EN 60335-1:2012+A11:2014+A13:2017+A1:2019+A14:2019+A2:2019+A15:2021

EN ISO 12100:2010

EN 17128:2020

EN 300 328 V 2.2.2

EN 301 489-1 V 2.2.3

EN 301 489-17 V 2.2.4

EN 62479:2010

EN IEC 61000-6-3:2021

EN IEC 61000-6-1:2019

EN IEC 61000-3-2:2019 +A1

EN 61000-3-3:2013 +A1 +A2

EN 62321:2009

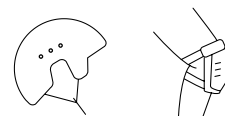

Fig./Img./Abb./Afb./ Rys./Obr. 1

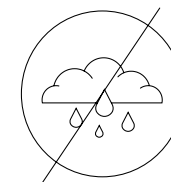

Fig./Img./Abb./Afb./ Rys./Obr. 2

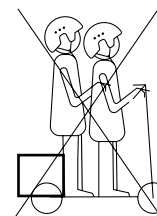

Fig./Img./Abb./Afb./ Rys./Obr. 3

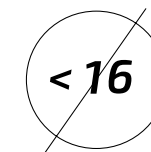

Fig./Img./Abb./Afb./ Rys./Obr. 4

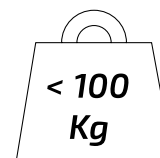

Fig./Img./Abb./Afb./ Rys./Obr. 5

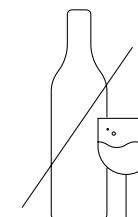

Fig./Img./Abb./Afb./ Rys./Obr. 6



Fig./Img./Abb./Afb./ Rys./Obr. 7

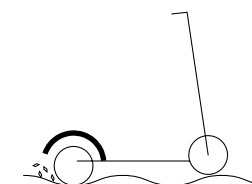

Fig./Img./Abb./Afb./ Rys./Obr. 8

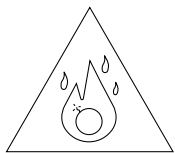

Fig./Img./Abb./Afb./ Rys./Obr. 9

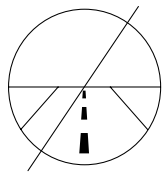

Fig./Img./Abb./Afb./ Rys./Obr. 10

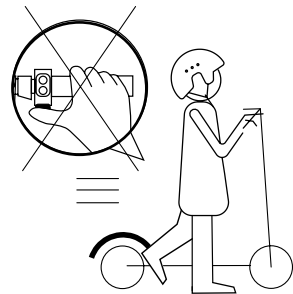

Fig./Img./Abb./Afb./ Rys./Obr. 15



Fig./Img./Abb./Afb./ Rys./Obr. 16

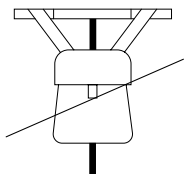

Fig./Img./Abb./Afb./ Rys./Obr. 11

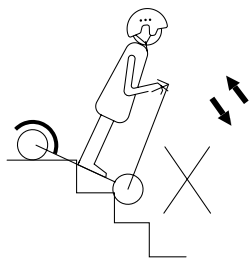

Fig./Img./Abb./Afb./ Rys./Obr. 12

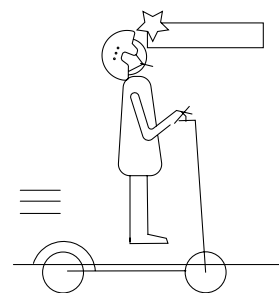

Fig./Img./Abb./Afb./ Rys./Obr. 17

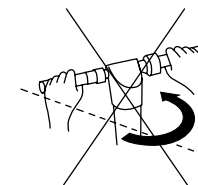

Fig./Img./Abb./Afb./ Rys./Obr. 18

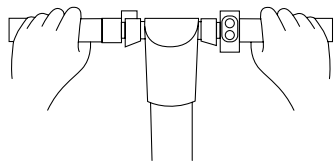

Fig./Img./Abb./Afb./ Rys./Obr. 13

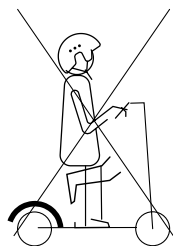

Fig./Img./Abb./Afb./ Rys./Obr. 14

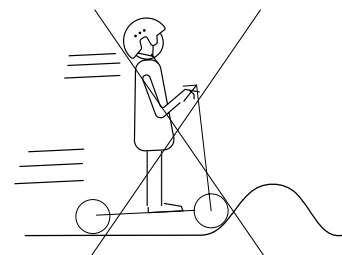

Fig./Img./Abb./Afb./ Rys./Obr. 19

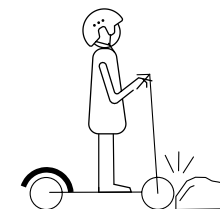

Fig./Img./Abb./Afb./ Rys./Obr. 20

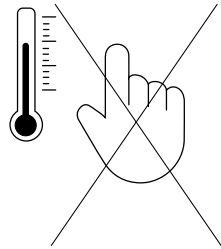

Fig./Img./Abb./Afb./ Rys./Obr. 21

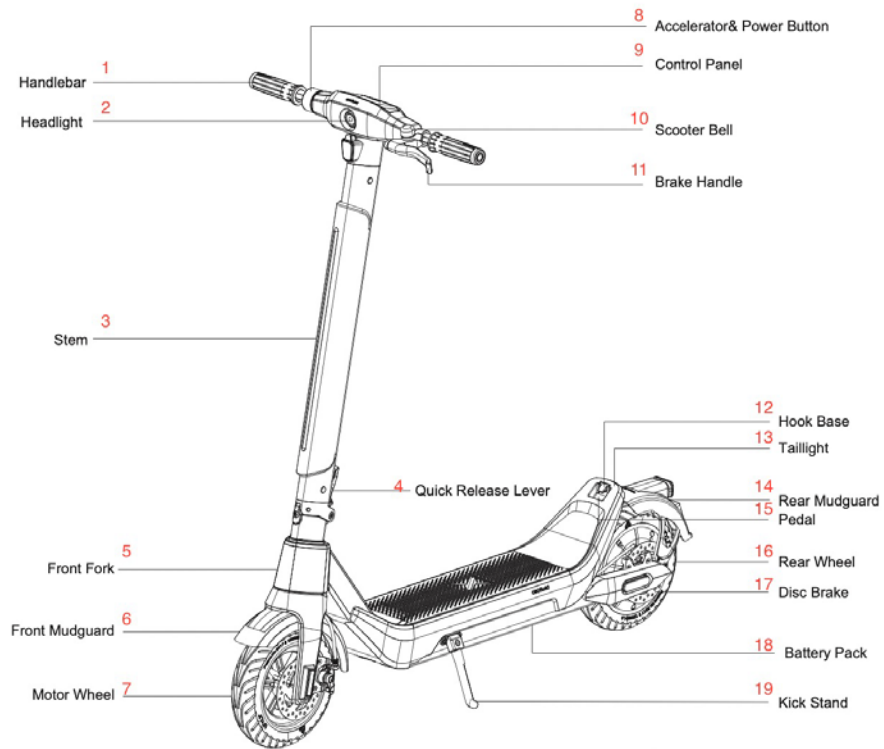

Fig./Img./Abb./Afb./ Rys./Obr. 22

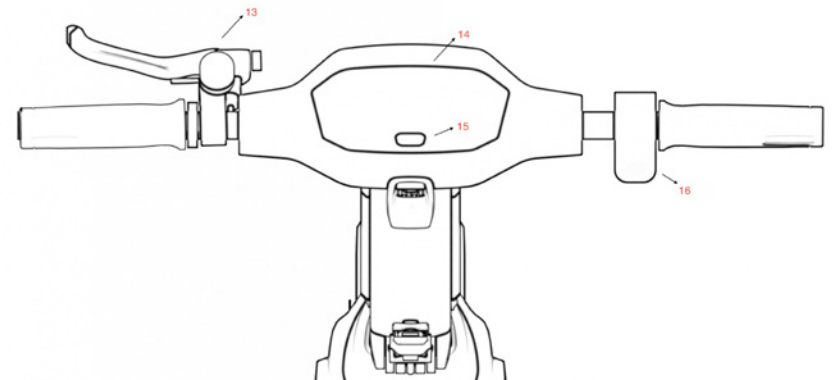
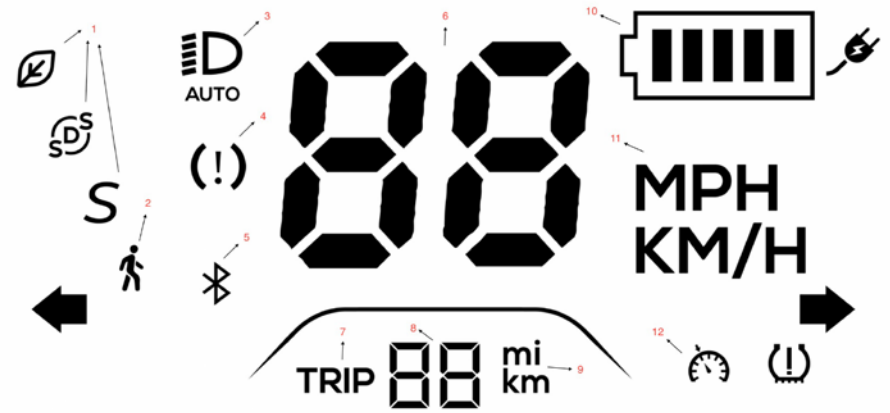

Fig./Img./Abb./Afb./ Rys./Obr. 23

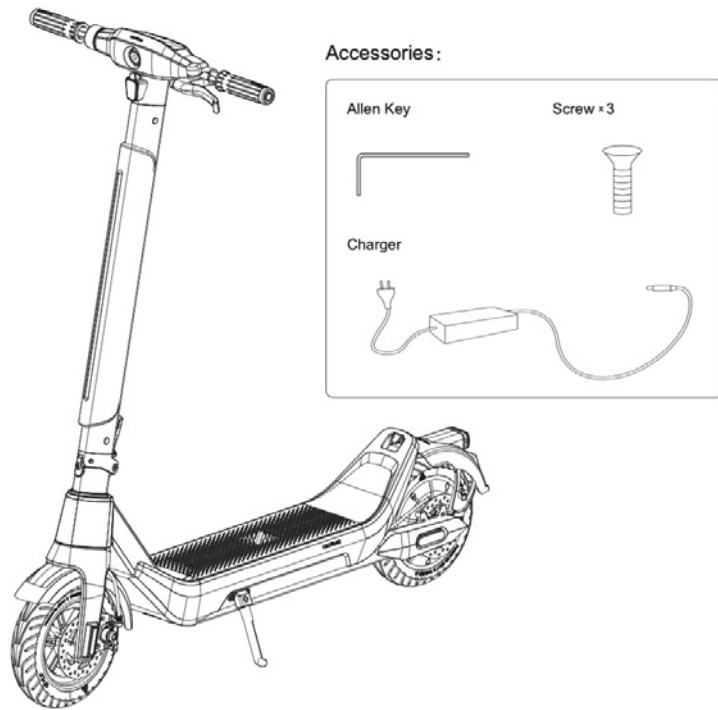

Fig./Img./Abb./Afb./ Rys./Obr. 24

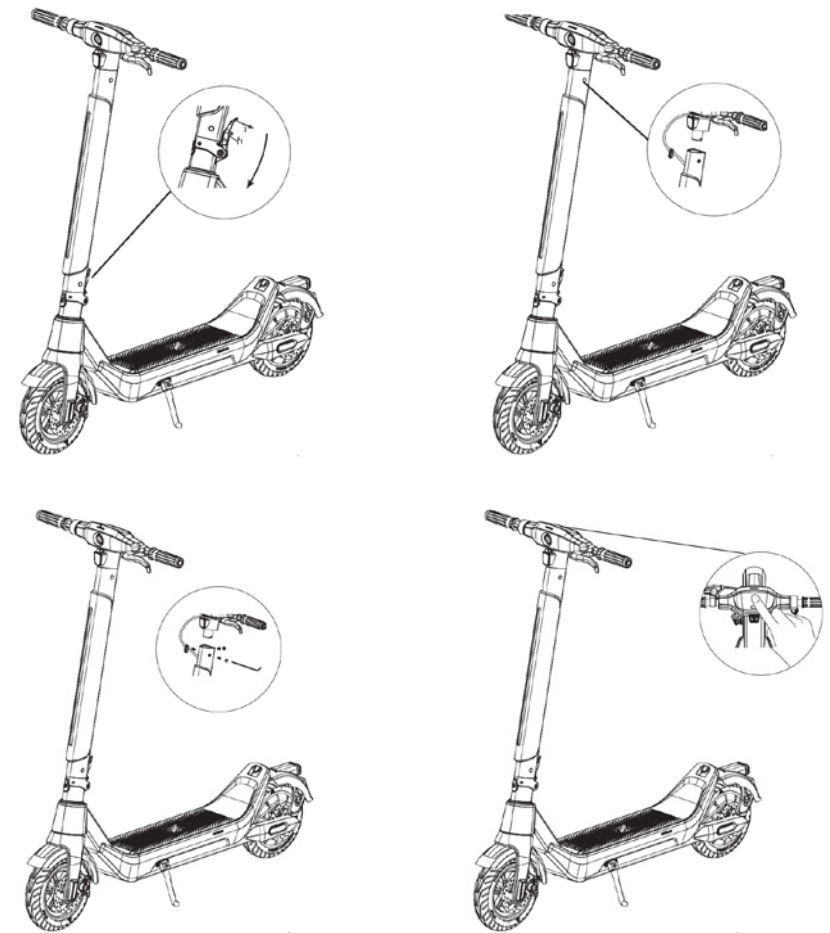

Fig./Img./Abb./Afb./ Rys./Obr. 25

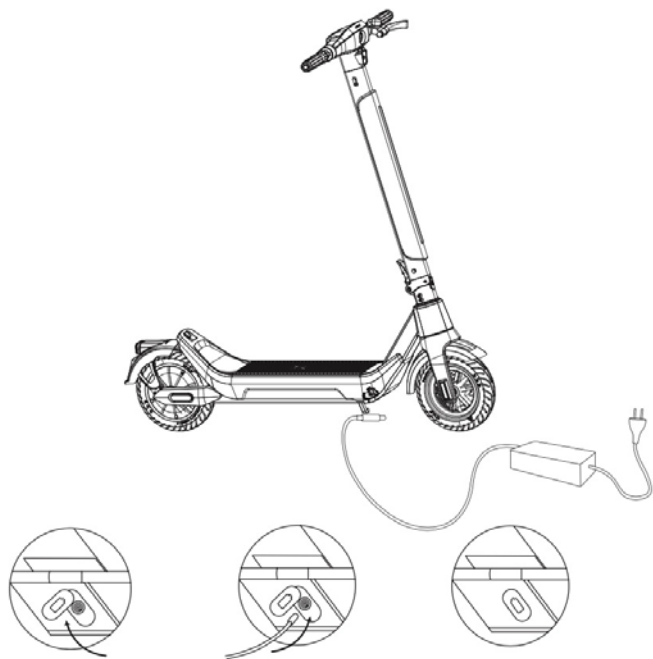

Fig./Img./Abb./Afb./ Rys./Obr. 26

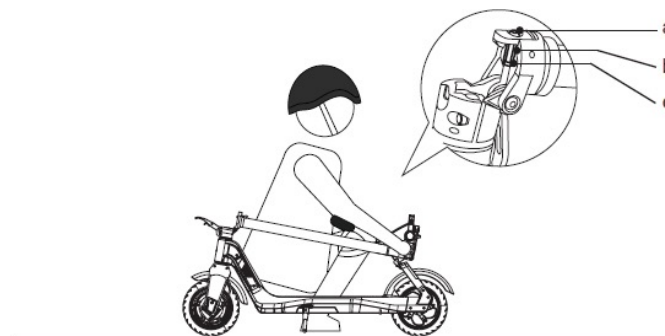

Fig./Img./Abb./Afb./ Rys./Obr. 28

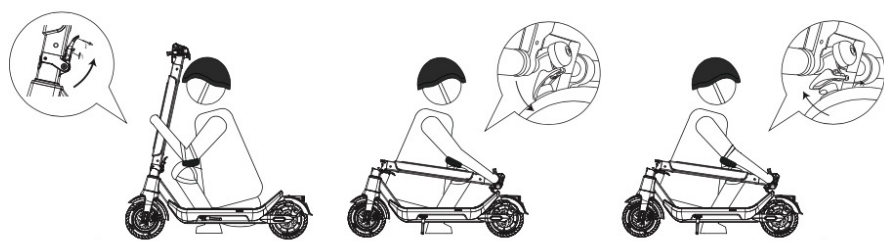

Fig./Img./Abb./Afb./ Rys./Obr. 27



[www.cecotec.es](http://www.cecotec.es)

Cecotec Innovaciones S. L.  
Av. Reyes Católicos, 60, 46910,  
Alfajar (Valencia) SPAIN  
PE\_01230519