

cecotec

CAFELIZZIA 790 STEEL PRO/SHINY PRO/WHITE PRO/BLACK PRO

Cafetera espresso/Espresso machine



Manual de instrucciones
Instruction manual
Manuel d'instructions
Bedienungsanleitung
Manuale di istruzioni
Manual de instruções
Instructiehandleiding
Instrukcja obsługi
Návod k použití

Instrucciones de seguridad	4
Safety instructions	6
Instructions de sécurité	8
Sicherheitshinweise	11
Istruzioni di sicurezza	14
Instruções de segurança	16
Veiligheidsinstructies	19
Instrukcje bezpieczeństwa	21
Bezpečnostní pokyny	24

ÍNDICE

1. Piezas y componentes	27
2. Antes de usar	27
3. Funcionamiento	28
4. Limpieza y mantenimiento	30
5. Resolución de problemas	31
6. Especificaciones técnicas	33
7. Reciclaje de aparatos eléctricos y electrónicos	33
8. Garantía y SAT	33
9. Copyright	34

INDEX

1. Parts and components	35
2. Before use	35
3. Operation	36
4. Cleaning and maintenance	38
5. Troubleshooting	39
6. Technical specifications	40
7. Disposal of old electrical and electronic appliances	41
8. Technical support and warranty	41
9. Copyright	41

SOMMAIRE

1. Pièces et composants	42
2. Avant utilisation	42
3. Fonctionnement	43
4. Nettoyage et entretien	45
5. Résolution de problèmes	47
6. Spécifications techniques	48
7. Recyclage des équipements électriques et électroniques	48
8. Garantie et SAV	49
9. Copyright	49

INHALT

1. Teile und Komponenten	50
2. Vor dem Gebrauch	50
3. Bedienung	51
4. Reinigung und Wartung	53
5. Problembehebung	54
6. Technische Spezifikationen	56
7. Recycling von Elektro- und Elektronikgeräten	56
8. Garantie und Kundendienst	56
9. Copyright	57

INDICE

1. Parti e componenti	58
2. Prima dell'uso	58
3. Funzionamento	59
4. Pulizia e manutenzione	61
5. Risoluzione dei problemi	62
6. Specifiche tecniche	64
7. Riciclaggio di apparecchiature elettriche ed elettroniche	64
8. Garanzia e supporto tecnico	64
9. Copyright	65

ÍNDICE

1. Peças e componentes	66
2. Antes de usar	66
3. Funcionamento	67
4. Limpeza e manutenção	69
5. Resolução de problemas	70
6. Especificações técnicas	72
7. Reciclagem de produtos elétricos e eletrônicos	72
8. Garantia e SAT	72
9. Copyright	73

INHOUD

1. Onderdelen en componenten	74
2. Vóór u het apparaat gebruikt	74
3. Werking	75
4. Schoonmaak en onderhoud	77
5. Probleemoplossing	78
6. Technische specificaties	80
7. Recycling van elektrische en elektronische apparatuur	80

8. Garantie en technische ondersteuning	80
9. Copyright	81

SPIS TREŚCI

1. Części i komponenty	82
2. Przed użyciem	82
3. Funkcjonowanie	83
4. Czyszczenie i konserwacja	85
5. Rozwiązywanie problemów	86
6. Dane techniczne	88
7. Recykling urządzeń elektrycznych i elektronicznych	88
8. Gwarancja i Serwis techniczny	88
9. Copyright	89

OBSAH

1. Části a složení	90
2. Před použitím	90
3. Fungování	91
4. Čištění a údržba	93
5. Řešení problémů	94
6. Technické specifikace	95
7. Recyklace elektrických a elektronických zařízení	95
8. Záruka a technický servis	96
9. Copyright	96

INSTRUCCIONES DE SEGURIDAD

Lea las siguientes instrucciones atentamente antes de usar el producto. Guarde este manual para futuras referencias o nuevos usuarios.

- Siga atentamente estas instrucciones de seguridad cuando use el producto.
- Este aparato puede utilizarlo niños con edad de 8 años y superior y personas con capacidades físicas, sensoriales o mentales reducidas o falta de experiencia y conocimiento, si se les ha dado la supervisión o formación apropiadas respecto al uso del aparato de una manera segura y comprenden los peligros que implica. Los niños no deben jugar con el aparato. La limpieza y el mantenimiento a realizar por el usuario no deben realizarlos los niños, a menos que sean mayores de 8 años y estén supervisados. Mantenga el aparato y su cable fuera del alcance de los niños con edad inferior a 8 años.
- Inspeccione el cable de alimentación regularmente en busca de daños visibles. Si el cable de alimentación está dañado, debe ser sustituido por el fabricante, por su servicio posventa o por personal cualificado similar con el fin de evitar un peligro.
-  Este icono significa: precaución, superficie caliente. Las superficies accesibles son susceptibles de calentarse durante el uso.
- Este aparato está diseñado exclusivamente para uso doméstico quedando excluido su uso en bares, restaurantes, granjas, hoteles, moteles y oficinas.
- ADVERTENCIA: la abertura de llenado no tiene que abrirse durante el uso.
- ADVERTENCIA: tome precauciones para evitar el derramamiento de líquidos sobre el conductor.

- ADVERTENCIA: un mal uso o un uso inadecuado puede suponer un peligro tanto para el aparato como para el usuario. Utilice este aparato para los fines que aparecen descritos en este manual. La superficie del elemento calefactor está sometida a calor residual después del uso.
- Asegúrese de que el voltaje de red coincida con el voltaje especificado en la etiqueta de clasificación del producto y de que el enchufe tenga toma de tierra.
- No sumerja el cable, el enchufe o cualquier otra parte del producto en agua o cualquier otro líquido, ni exponga las conexiones eléctricas al agua. Asegúrese de que tiene las manos completamente secas antes de tocar el enchufe o encender el producto.
- No retuerza, doble, estire o dañe el cable de alimentación. Protéjalo de bordes afilados y fuentes de calor. No permita que el cable toque superficies calientes. No deje que el cable asome sobre el borde de la superficie de trabajo o la encimera.
- Apague y desenchufe el producto de la fuente de alimentación cuando no esté siendo usado y antes de limpiarlo. Tire del enchufe para desconectarlo, no tire del cable.
- Coloque el aparato en una superficie seca, estable, plana y resistente al calor.
- No use el producto bajo las siguientes circunstancias:
- Dentro o encima de cocinas eléctricas o de gas, hornos calientes o cerca de fuego.
- Sobre superficies blandas (como alfombras) o donde pueda volcarse durante su uso.
- En exteriores o áreas con altos niveles de humedad.
- No lave el aparato en el lavavajillas.
- Mantenga una distancia de seguridad mínima de 20 cm a los lados y 30 cm por encima del producto cuando esté en

funcionamiento.

- No coloque el producto bajo armarios o muebles de cocina, emite vapor y podría dañarlos.
- No llene el filtro de más.
- No ponga el producto en funcionamiento sin agua.
- Nunca utilice el dispositivo sin un recipiente compatible debajo del surtidor de café y de la boquilla del depósito de leche.
- Supervise a los niños para asegurarse de que no jueguen con el producto. Es necesario dar una supervisión estricta si el producto está siendo usado por o cerca de niños.
- Nota: este producto ha superado un control de calidad previo a su comercialización para garantizar su correcto funcionamiento. Después del control se realiza una limpieza exhaustiva del artículo, por lo que podrían quedar restos de agua en su interior, aunque es poco probable.

SAFETY INSTRUCTIONS

Read these instructions thoroughly before using the appliance. Keep this instruction manual for future reference or new users.

- All safety instructions must be closely followed when using the appliance.
- This appliance can be used by children aged 8 years and above and persons with reduced physical, sensory, or mental capabilities or lack of experience and knowledge if they have been given supervision or instruction concerning use of the appliance in a safe way and understand the hazards involved. Children must not play with the appliance. Cleaning and user maintenance should not be carried out by children unless they are over 8 years old and are under supervision. Keep this appliance and its power cable out of

reach of children under the age of 8.

- Check the power cable regularly for visible damage. If the power cable is damaged, it must be replaced by the Technical Support Service of Cecotec or similar qualified personnel to avoid risks.
-  This symbol means "Caution, Hot Surface". Accessible surfaces are likely to heat up during use.
- This appliance is designed for domestic use only and is not intended for bars, restaurants, farmhouses, hotels, motels, and offices.
- WARNING: the filling opening must not be opened during operation.
- WARNING: take precautions to avoid spillage of liquids on the cable.
- WARNING: incorrect or improper use can be dangerous for the user and damage the appliance. Use the appliance only for the purposes described in this manual. The surface of the heating element is subject to residual heat after use.
- Ensure that the mains voltage matches the voltage specified on the appliance rating label and that the plug is earthed.
- Do not immerse the cable, plug, or any non-removable part of the appliance in water or any other liquid or expose electrical connections to water. Make sure your hands are dry before handling the plug or switching on the appliance.
- Do not twist, bend, pull, or damage the power cable. Protect it from sharp edges and heat sources. Do not allow the cable to touch hot surfaces. Do not let the cable hang over the edge of the working surface or worktop.
- Turn off and unplug the appliance from the mains supply when not in use and before cleaning it. Pull from the plug, not the cable, to disconnect it from the outlet.
- Place the appliance on a dry, stable, flat, heat-resistant

surface.

- Do not use the appliance under the following circumstances:
- On or near a gas or electric hob, in heated ovens, or near open flames.
- On soft surfaces (such as carpets) or where it may tip over during use.
- Outdoors or in areas with high humidity levels.
- Do not wash the appliance in dishwashers.
- Maintain a minimum safety distance of 20 cm to the sides and 30 cm on top the appliance when in operation.
- Do not place the appliance under cabinets or kitchen furniture, as the steam emitted may damage them.
- Do not overfill the portafilter.
- Do not operate the appliance without water.
- Never use the appliance without a suitable container below the coffee spout and milk tank spout.
- Supervise children to prevent them from playing with the appliance. Close supervision is necessary when the appliance is being used by or near children.
- Note: this appliance has undergone a quality control previous to its commercialisation with the aim of ensuring its correct operation. After the quality control testing, the appliance is cleaned thoroughly, therefore, although it is unlikely to occur, there may still be some water inside.

INSTRUCTIONS DE SÉCURITÉ

Veuillez lire les instructions suivantes avec attention avant d'utiliser l'appareil. Gardez bien ce manuel pour de futures références ou pour tout nouvel utilisateur.

- Veuillez suivre ces instructions de sécurité très attentivement lorsque vous utilisez l'appareil.

- Cet appareil peut être utilisé par des enfants de 8 ans et plus et par des personnes aux capacités physiques, mentales ou sensorielles réduites, ou sans expérience ni connaissances s'ils sont surveillés et/ou ont reçu les informations nécessaires à l'utilisation correcte de l'appareil et qu'ils ont bien compris les risques qu'il implique. Empêchez les enfants de jouer avec le produit. Le nettoyage et l'entretien à réaliser par l'utilisateur ne doivent pas être effectués par des enfants, sauf s'ils sont âgés de plus de 8 ans et sous surveillance. Maintenez l'appareil et son câble hors de portée des enfants de moins de 8 ans.
- Inspectez le câble d'alimentation régulièrement pour rechercher des dommages visibles. Si le câble d'alimentation est endommagé, il doit être substitué par le fabricant, par le Service Après-Vente ou par du personnel qualifié pour éviter des dangers.



- Cette icône signifie : attention ! Surface chaude. Les surfaces accessibles peuvent atteindre de températures élevées pendant l'utilisation.
- Cet appareil est conçu pour un usage domestique uniquement et ne doit pas être utilisé dans les bars, restaurants, fermes, hôtels, motels et bureaux.
- AVERTISSEMENT : l'ouverture de remplissage ne doit pas être ouverte pendant l'utilisation.
- Avertissement : faites attention à ne pas renverser de liquides sur le conducteur.
- AVERTISSEMENT : une utilisation incorrecte ou inadéquate peut mettre en danger l'appareil et l'utilisateur. Utilisez cet appareil uniquement pour les fins décrites dans ce manuel. La surface de l'élément chauffant est soumise à une chaleur résiduelle après utilisation.
- Assurez-vous que le voltage du réseau coïncide avec le

voltage spécifié sur l'étiquette de classification de l'appareil et que la prise possède une connexion à terre.

- Ne submergez pas le câble, la prise ni aucune autre partie de l'appareil dans de l'eau ni dans aucun autre liquide, ni n'exposez les connexions électriques à l'eau. Assurez-vous d'avoir les mains complètement sèches avant de toucher la prise ou d'allumer l'appareil.
- Ne tordez pas, ne pliez pas, n'étirez pas et n'abîmez pas le câble d'alimentation. Protégez-le des bords pointus et des sources de chaleur. Ne laissez pas le câble toucher des surfaces chaudes. ni dépasser de la surface de travail ou du plan de travail.
- Éteignez et débranchez l'appareil de la source d'alimentation lorsque vous avez fini de l'utiliser et avant de le nettoyer. Tirez sur la fiche pour le débrancher ; ne tirez pas sur le câble.
- Placez l'appareil sur une surface sèche, stable, plate et résistante à la chaleur.
- N'utilisez pas l'appareil dans les circonstances suivantes :
- dans ou sur des cuisines électriques ou à gaz, dans des fours chauds ni près du feu ;
- sur des surfaces molles (comme les tapis) ou des surfaces desquelles l'appareil pourrait se renverser pendant utilisation ;
- en extérieurs ou dans des endroits possédant des niveaux d'humidité élevés.
- Ne nettoyez pas l'appareil dans le lave-vaisselle.
- Maintenez une distance de sécurité minimale de 20 cm de chaque côté et de 30 cm au-dessus du produit lorsqu'il est en fonctionnement.
- Ne placez pas le produit sous des armoires ou meubles de cuisine, le produit émet de la vapeur et pourrait les abîmer.
- Ne remplissez pas trop le filtre.

- Ne faites pas fonctionner l'appareil sans eau.
- N'utilisez jamais l'appareil sans un récipient compatible placé sous le distributeur de café et sous la buse du réservoir de lait.
- Surveillez les enfants pour vous assurer qu'ils ne jouent pas avec le produit. Une surveillance stricte est nécessaire si l'appareil est utilisé par ou à côté d'enfants.
- Note : cet appareil a passé un contrôle de qualité avant sa commercialisation pour garantir son bon fonctionnement. Après ce contrôle, un nettoyage exhaustif de l'appareil est réalisé, il est donc possible qu'il reste des traces d'eau à l'intérieur, bien que cela soit peu probable.

SICHERHEITSHINWEISE

Lesen Sie die folgenden Hinweise aufmerksam durch, bevor Sie das Produkt verwenden. Bewahren Sie die Bedienungsanleitung zum Nachschlagen oder für künftige Benutzer gut auf.

- Befolgen Sie diese Sicherheitshinweise sorgfältig, wenn Sie das Produkt verwenden.
- Dieses Gerät kann von Kindern ab 8 Jahren und darüber sowie von Personen mit verringerten physischen, sensorischen oder mentalen Fähigkeiten oder Mangel an Erfahrung und Wissen benutzt werden, wenn sie beaufsichtigt oder bezüglich des sicheren Gebrauchs des Geräts unterwiesen wurden und die daraus resultierenden Gefahren verstehen. Kinder dürfen nicht mit dem Gerät spielen. Die Reinigung und Benutzerwartung sollte nicht von Kindern durchgeführt werden, es sei denn, sie sind über 8 Jahre alt und werden beaufsichtigt. Bewahren Sie das Gerät und sein Kabel außerhalb der Reichweite von Kindern unter 8 Jahren auf.
- Überprüfen Sie das Netzkabel regelmäßig auf sichtbare

Schäden. Wenn das Netzkabel beschädigt ist, muss es durch den Hersteller, den Kundenservice oder qualifiziertes Personal ersetzt werden, um Schäden zu vermeiden.



Dieses Symbol bedeutet: Vorsicht, heiße Oberfläche. Zugängliche Flächen können sich bei der Benutzung erwärmen.

- Dieses Gerät ist nur für den Hausgebrauch bestimmt und darf nicht in Bars, Restaurants, Bauernhöfen, Hotels, Motels und Büros verwendet werden.
- ACHTUNG: Die Einfüllöffnung darf während des Betriebs nicht geöffnet werden.
- WARNUNG: Achten Sie darauf, dass keine Flüssigkeiten in den Kanal gelangen.
- HINWEIS: Falsche oder unsachgemäße Verwendung kann sowohl das Gerät als auch den Benutzer gefährden. Verwenden Sie dieses Gerät für die in dieser Bedienungsanleitung beschriebenen Zwecke. Die Oberfläche des Heizelements ist nach dem Gebrauch einer Abwärme ausgesetzt.
- Vergewissern Sie sich, dass die Netzspannung, mit der auf dem Typenschild des Gerätes angegebene Spannung übereinstimmt und dass die Steckdose geerdet ist.
- Tauchen Sie das Netzkabel, den Stecker oder jegliche nicht entfernbare Teile des Gerätes nicht ins Wasser oder andere Flüssigkeiten ein und lassen Sie die elektrischen Anschlüsse nicht in Kontakt mit Wasser kommen. Sorgen Sie dafür, dass Ihre Hände völlig trocken sind, bevor Sie die Steckdose berühren oder das Gerät einschalten.
- Der Stromkabel darf nicht verdreht, verbogen oder zu stark gezogen bzw. belastet oder beschädigt werden. Schützen Sie es von scharfen Kanten und Wärmequellen. Lassen Sie niemals den Kabel mit wärmen Oberflächen in Kontakt kommen. Lassen Sie das Kabel niemals auf der Arbeitsfläche.
- Schalten Sie das Gerät aus und trennen es von der Stromversorgung, wenn Sie das Gerät nicht verwenden und bevor Sie es reinigen möchten. Ziehen Sie am Stecker, nicht am Kabel selbst.
- Stellen Sie den Grill auf einer trocknen, stabilen, flachen und hitzebeständigen Fläche.
- Verwenden Sie das Gerät nicht unter den folgenden Umständen:
 - Innerhalb oder auf elektrischen Kochplatte oder Gaskocher, Backofen oder in der Nähe von Feuer.
 - Auf weiche Oberfläche wie Teppiche, wo das Gerät beim Verwenden umkippen könnte.
 - Im Freien oder an Orten mit hoher Luftfeuchtigkeit.
 - Das Gerät ist nicht spülmaschinengeeignet.
 - Halten Sie beim Verwenden einen Sicherheitsabstand von 20 cm seitlich und 30 cm über dem Gerät.
 - Stellen Sie das Gerät nicht unter Schränke oder Küchenmöbeln. Es erzeugt Dampf und könnte sie schaden.
 - Übersteigen Sie nicht den Filter.
 - Nehmen Sie das Gerät ohne Wasser nicht in Betrieb.
 - Verwenden Sie das Gerät nicht mit einem unvereinbaren Behälter unter dem Kaffeeauslauf und der Düse des Milchbehälters.
 - Kinder sollten beaufsichtigt werden, damit sie nicht mit dem Gerät spielen. Eine besondere genaue und konsequente Beaufsichtigung ist geboten, wenn das Gerät in der Nähe von Kindern verwendet wird.
 - Hinweis: Dieses Produkt hat die Qualitätskontrolle vor der Produktvermarktung bestanden, um einen ordnungsgemäßen Betrieb zu gewährleisten. Nachdem Kontrolle wird eine gründliche Reinigung durchgeführt, deshalb könnte Wasser in der Innenseite des Geräts verbleiben, auch wenn es

unwahrscheinlich ist.

ISTRUZIONI DI SICUREZZA

Leggere le seguenti istruzioni prima di usare l'apparecchio. Conservare questo manuale per consultazioni future o nuovi utenti.

- Seguire attentamente queste istruzioni di sicurezza quando si usa l'apparecchio.
- Questo apparecchio può essere usato da bambini con età superiore a 8 anni e persone con capacità fisiche, sensoriali o mentali limitate o con mancanza di esperienza e conoscenza solo sotto sorveglianza o avendo ricevuto istruzioni riguardanti l'uso dell'apparecchio in modo sicuro e comprendendo i rischi che lo stesso implica. I bambini non devono giocare con l'apparecchio. La pulizia e la manutenzione utente non devono essere eseguite da bambini, a meno che non abbiano più di 8 anni e siano supervisionati. Mantenere l'apparecchio e il suo cavo fuori dalla portata di bambini di età inferiori a 8 anni.
- Osservare accuratamente il cavo di alimentazione in cerca di danni visibili. Se il cavo di alimentazione è danneggiato, deve essere sostituito dal produttore, dal suo servizio post-vendita o da personale altrettanto qualificato al fine di evitare pericoli.
-  Questo simbolo significa: attenzione, superficie calda. Le superfici accessibili sono suscettibili a riscaldamento durante l'uso.
- Questo apparecchio è stato progettato solo per uso domestico e non può essere utilizzato in bar, ristoranti, aziende agricole, alberghi, motel e uffici.
- AVVERTENZA: l'apertura di riempimento non deve essere

aperta durante l'uso.

- AVVERTENZA: prendere le dovute precauzioni per evitare la fuoriuscita di liquidi sulle connessioni elettriche.
- AVVERTENZA: un uso incorretto o improprio può mettere in pericolo l'utente e danneggiare l'apparecchio. Utilizzare questo apparecchio per gli scopi descritti in questo manuale. La superficie dell'elemento riscaldante è soggetta a calore residuo dopo l'uso.
- Verificare che la tensione di rete coincida con quella specificata nell'etichetta di classificazione dell'apparecchio e che la presa elettrica sia dotata di messa a terra.
- Non immergere il cavo, la spina o qualsiasi altra parte dell'apparecchio in acqua o in qualsiasi altro liquido, né esporre i collegamenti elettrici all'acqua. Assicurarci di avere le mani completamente asciutte prima di toccare la spina o di accendere l'apparecchio.
- Non torcere, piegare, allungare o danneggiare il cavo di alimentazione. Proteggerlo da bordi affilati e fonti di calore. Non permettere che il cavo tocchi superfici calde. Non lasciare che il cavo sporga oltre il bordo della superficie o piano di lavoro.
- Spegner e scollegare l'apparecchio dalla fonte di alimentazione quando non in uso e prima di pulirlo. Tirare la spina per scollegare l'apparecchio, non tirare il cavo.
- Collocare l'apparecchio su di una superficie asciutta, stabile, piatta e resistente al calore.
- Non usare l'apparecchio nelle seguenti circostanze:
 - Dentro o sopra cucine elettriche o a gas, forni caldi o vicino al fuoco.
 - Su superfici morbide (come tappeti) o dove possa cadere durante l'uso.
 - In esterno o aree con alti livelli di umidità.

- L'apparecchio non è lavabile in lavastoviglie.
- Mantenere una distanza di sicurezza minima di 20 cm per ogni lato e di 30 cm sopra l'apparecchio quando è in funzione.
- Non collocare l'apparecchio sotto armadi o mobili da cucina per evitare danni dovuti all'emissione di vapore.
- Non riempire il filtro oltre il limite.
- Non mettere l'apparecchio in funzione senza acqua.
- Non utilizzare l'apparecchio senza un recipiente compatibile sotto l'erogatore del caffè e il beccuccio del serbatoio per il latte.
- Sorvegliare i bambini per assicurarsi che non giochino con l'apparecchio. È necessario supervisionare rigidamente nel caso in cui l'apparecchio venga utilizzato da o vicino a bambini.
- Nota: questo apparecchio ha superato un controllo di qualità precedente alla sua commercializzazione per garantire il suo corretto funzionamento. Dopo il controllo si effettua una pulizia esaustiva dell'articolo; tuttavia, è possibile che rimanga un po' d'acqua all'interno.

INSTRUÇÕES DE SEGURANÇA

Leia as seguintes instruções atentamente antes de usar o aparelho. Guarde este manual para referências futuras ou novos utilizadores.

- Siga atentamente estas instruções de segurança quando usar o aparelho.
- Este aparelho pode ser utilizado por crianças a partir dos 8 anos de idade e por pessoas com capacidades físicas, sensoriais ou mentais reduzidas ou com falta de experiência e conhecimentos, se lhes tiver sido dada supervisão ou instruções relativas à utilização do aparelho de uma

forma segura e compreenderem os perigos envolvidos. Não permita que as crianças brinquem com o aparelho. A limpeza e manutenção não deve ser efetuada por crianças a menos que tenham mais de 8 anos de idade e estejam sob supervisão. Mantenha o aparelho e o seu cabo longe do alcance de crianças com idade inferior a 8 anos.

- Inspeção o cabo de alimentação regularmente em busca de danos visíveis. Se o cabo de alimentação estiver danificado, deve ser substituído pelo fabricante, pelo seu serviço pós-venda ou por pessoal qualificado, a fim de evitar um perigo.
-  Este ícone significa: cautela, superfície quente. As superfícies acessíveis são suscetíveis ao aquecimento durante a utilização.
- Este aparelho foi desenhado apenas para uso doméstico e não para uso em cafés, restaurantes, quintas, hotéis, motéis e escritórios.
- ATENÇÃO: a de enchimento não deve ser aberta durante a utilização.
- AVISO: tome precauções para evitar o entornado de líquidos por cima das conexões elétricas.
- Aviso: o uso incorreto ou inadequado pode pôr em perigo, quer o aparelho, quer o utilizador. Utilize este aparelho para fins que aparecem descritos neste manual. A superfície do elemento de aquecimento está sujeita ao calor residual após a sua utilização.
- Certifique-se de que a tensão de rede coincida com a tensão especificada na etiqueta de classificação do aparelho e de que a tomada tenha ligação à terra.
- Não imerja o cabo, a ficha ou qualquer outra parte elétrica do aparelho na água ou qualquer outro líquido nem exponha as conexões elétricas à água. Certifique-se de ter as mãos

completamente secas antes de tocar a tomada ou ligar o aparelho.

- Não torça, dobre, estique ou danifique o cabo de alimentação. Proteja-o de bordas afiadas e fontes de calor. Não permita que o cabo toque em superfícies quentes. Não deixe o cabo sobressair sobre a borda da superfície de trabalho ou da bancada.
- Desligue e desconecte o aparelho da corrente elétrica quando não estiver a ser usado e antes de o limpar. Puxe da ficha para o desconectar, não puxe pelo cabo.
- Coloque o aparelho numa superfície seca, estável, plana e resistente ao calor.
- Não use o aparelho em nenhuma destas circunstâncias:
 - Dentro ou em cima de cozinhas elétricas ou gás, fornos quentes ou perto de fogo.
 - Sobre superfícies suaves (como tapetes) ou onde possa virar e cair durante o uso.
 - Em exteriores ou áreas com altos níveis de humidade.
 - Não lave o aparelho na máquina da louça.
- Mantenha uma distância de segurança mínima de 20 cm aos lados e 30 cm por cima do produto quando estiver em funcionamento.
- Não coloque o produto debaixo de armários ou móveis de cozinha, podem ser danificados devido à emissão de vapor.
- Não encha o filtro demais.
- Não ponha o produto em funcionamento sem água.
- Nunca utilize o aparelho sem um recipiente compatível debaixo dos bocais de saída de café e da saída do depósito de leite.
- Supervisione as crianças para não brincarem com o aparelho. É necessário dar supervisão estrita se o produto estiver a ser usado perto ou por crianças.

- Nota: este produto superou um controlo de qualidade prévio à sua comercialização para garantir o seu coreto funcionamento. Depois do controlo, é realizada uma limpeza exaustiva do produto, pelo que poderão ficar vestígios de água dentro do artigo, embora seja improvável que isso aconteça.

VEILIGHEIDSINSTRUCTIES

Lees de volgende instructies aandachtig voordat u het product gebruikt. Bewaar deze handleiding voor toekomstig(e) gebruik of gebruikers.

- Volg aandachtig deze voorschriften wanneer u dit toestel gebruikt.
- Dit apparaat kan worden gebruikt door kinderen vanaf 8 jaar en personen met verminderde lichamelijke, zintuiglijke of geestelijke vermogens of met gebrek aan ervaring en kennis, indien zij onder toezicht staan of instructies hebben gekregen over het veilig gebruik van het apparaat en de gevaren ervan begrijpen. Kinderen mogen niet met het apparaat spelen. Reiniging en gebruikersonderhoud mogen niet worden uitgevoerd door kinderen, tenzij zij ouder zijn dan 8 jaar en onder toezicht staan. Houdt het apparaat en het snoer buiten het bereik van kinderen onder de 8 jaar.
- Controleer de kabel regelmatig op zichtbare schade. Als de stroomkabel beschadigd is, moet deze worden vervangen door de fabrikant, de klantenservice of vergelijkbaar gekwalificeerd personeel om gevaar te voorkomen.
-  Dit symbool betekent: voorzichtig, heet oppervlak. Toegankelijke oppervlakken zijn gevoelig voor verhitting tijdens het gebruik.
- Dit apparaat is uitsluitend bestemd voor huishoudelijk

gebruik en is niet bestemd voor gebruik in bars, restaurants, boerderijen, hotels, motels en kantoren.

- WAARSCHUWING: De vulopening mag tijdens het gebruik niet worden geopend.
- WAARSCHUWING: neem voorzorgsmaatregelen om morsen van vloeistoffen op de bestuurder te voorkomen.
- WAARSCHUWING: onjuist of oneigenlijk gebruik kan zowel het toestel als de gebruiker in gevaar brengen. Gebruik dit apparaat alleen voor de in deze handleiding beschreven doeleinden. Het oppervlak van het verwarmingselement wordt na gebruik blootgesteld aan restwarmte.
- Zorg ervoor dat de netspanning overeenkomt met de spanning vermeld op het classificatielabel van het apparaat en dat het stopcontact geaard is.
- Dompel de voedingskabel, de stekker of andere onderdelen van het toestel niet onder in water of andere vloeistoffen. Stel de elektrische verbindingen niet bloot aan water. Raak het product en het stopcontact enkel aan met droge handen.
- De voedingskabel mag niet verwrongen, dubbelgevouwen, uitgerekt of beschadigd worden. Bescherm het tegen scherpe randen en warmtebronnen. Zorg ervoor dat de kabel geen hete oppervlakken aanraakt. Laat de kabel niet over de rand van het werkoppervlak of het aanrecht uitsteken.
- Schakel het toestel uit en trek de stekker uit het stopcontact als u het niet gebruikt of voordat u het schoonmaakt. Trek aan de stekker om hem te verwijderen uit het stopcontact en niet aan de kabel.
- Plaats het toestel op een vlak, stabiel, droog en hittebestendig oppervlak.
- Gebruik het product niet onder de volgende omstandigheden:
- In of op gas- of elektrische vuren, hete ovens of in de buurt van een vuur.

- Op zachte oppervlakken (bv. tapijt) of waar het kan kantelen tijdens het gebruik.
- Buiten of in ruimtes met een hoge luchtvochtigheid.
- Het toestel is niet geschikt voor de vaatwasser.
- Bewaar een veiligheidsafstand van 20 cm aan de zijkanten en 30 cm aan de bovenkant van het toestel als het aan het werken is.
- Zet het toestel niet onder kasten of keukenmeubilair want het de uitstoot van stoom zou hen kunnen beschadigen.
- Doe de filter niet te vol.
- Schakel het toestel niet in zonder water.
- Gebruik het toestel niet zonder compatibele beker onder de koffiedispenser en het mondstuk van het melkreservoir.
- Houd toezicht op kinderen om ervoor te zorgen dat ze niet met het product spelen. Strikt toezicht is noodzakelijk als het toestel gebruikt wordt door of in de buurt van kinderen.
- Opmerking: dit product wordt gecontroleerd op kwaliteit voordat het verkocht wordt om een correcte werking te verzekeren. Na de kwaliteitscontrole wordt het toestel grondig schoongemaakt. Het is mogelijk maar zeer onwaarschijnlijk dat er waterdruppels achtergebleven zijn.

INSTRUKCJE BEZPIECZEŃSTWA

Przed użyciem produktu należy uważnie przeczytać poniższe instrukcje. Zachowaj tę instrukcję do przyszłego użytku lub nowych użytkowników.

- Podczas korzystania z produktu należy dokładnie przestrzegać instrukcji bezpieczeństwa.
- Aparat ten może być używany przez dzieci w wieku 8 lat i wyższych, a osoby o zmniejszonych zdolnościach fizycznych, sensorycznych lub psychicznych lub braku

doświadczenia i wiedzy, jeśli podano odpowiedni nadzór lub szkolenie w zakresie korzystania z urządzenia w bezpieczny sposób i Zrozum niebezpieczeństwa, jakie sugeruje. Dzieci nie mogą bawić się urządzeniem. Czyszczenie i konserwacja przez użytkownika nie powinny być przeprowadzane przez dzieci, chyba że są one w wieku powyżej 8 lat i są pod nadzorem. Przechowuj urządzenie i jego przewód w miejscu niedostępnym dla dzieci poniżej 8 roku życia.

- Regularnie należy sprawdzać kabel zasilający pod względem widocznych uszkodzeń. Jeśli przewód zasilający jest uszkodzony, musi zostać wymieniony przez producenta, jego serwis posprzedażny lub podobnie wykwalifikowany personel w celu uniknięcia zagrożenia.

-  Ta ikona oznacza: ostrożność, gorąca powierzchnia. Dostępne powierzchnie mogą się nagrzewać podczas użytkowania.

- To urządzenie przeznaczone jest wyłącznie do użytku domowego i nie nadaje się do użytku w barach, restauracjach, gospodarstwach rolnych, hotelach, motelach i biurach.

- OSTRZEŻENIE: Otwór do napełniania nie musi być otwierany podczas użytkowania.

- OSTRZEŻENIE: Zachowaj środki ostrożności, aby uniknąć rozlania płynu na przewód.

- OSTRZEŻENIE: niewłaściwe lub niewłaściwe użytkowanie może stanowić zagrożenie zarówno dla urządzenia, jak i dla użytkownika. Używaj tego urządzenia do celów opisanych w niniejszej instrukcji. Powierzchnia elementu grzejnego po użyciu podlega działaniu ciepła resztkowego.

- Upewnij się, że napięcie sieciowe jest zgodne z napięciem podanym na tabliczce znamionowej produktu oraz że wtyczka jest uziemiona.

- Nie zanurzaj przewodu, wtyczki ani żadnej innej części

produktu w wodzie lub innej cieczy ani nie wystawiaj połączeń elektrycznych na działanie wody. Przed dotknięciem wtyczki lub włączeniem produktu upewnij się, że twoje ręce są całkowicie suche.

- Nie nakręcaj, nie zginaj, nie rozciągaj ani nie uszkadzaj kabla zasilającego. Chroń go przed ostrymi krawędziami i źródłami ciepła. Nie pozwól, aby przewód dotykał gorących powierzchni. Nie pozwól aby kabel zbliżył się do krawędzi powierzchni roboczej lub blatu.

- Wyłączyć i odłączyć produkt od źródła zasilania, gdy nie jest używany i przed czyszczeniem. Pociągnij za wtyczkę, aby ją odłączyć, nie ciągnij za kabel.

- Ustaw urządzenie na suchej, stabilnej, płaskiej i odpornej na ciepło powierzchni.

- Nie używaj produktu w następujących okolicznościach:

- W lub na kuchenkach gazowych lub elektrycznych, gorących piekarnikach lub w pobliżu ognia.

- Na miękkich powierzchniach (takich jak dywany) lub w miejscach, w których może się przewrócić podczas użytkowania.

- Na zewnątrz lub w obszarach o wysokiej wilgotności.

- Nie myj urządzenia w zmywarce lub pralce.

- Zachowaj minimalną bezpieczną odległość 20 cm po bokach i 30 cm nad pracującym produktem.

- Nie umieszczaj produktu pod szafkami lub meblami kuchennymi, wydziela parę wodną i może je uszkodzić.

- Nie przepętniać filtra.

- Nie uruchamiaj produktu bez wody.

- Nigdy nie używaj urządzenia bez kompatybilnego pojemnika pod wylewką kawy i wylewką zbiornika na mleko.

- Nadzoruj dzieci, aby upewnić się, że nie bawią się produktem. Konieczny jest ścisły nadzór, jeśli produkt jest używany

przez dzieci lub w ich pobliżu.

- Uwaga: ten produkt przeszedł kontrolę jakości przed wprowadzeniem na rynek, aby zagwarantować jego prawidłowe działanie. Po kontroli przeprowadzane jest dokładne czyszczenie artykułu, tak aby w środku mogły znajdować się ślady wody, chociaż jest to mało prawdopodobne.

BEZPEČNOSTNÍ POKYNY

Před použitím přístroje si pozorně přečtěte následující bezpečnostní pokyny. Uchovejte tento manuál pro pozdější použití nebo pro nové uživatele.

- Při používání přístroje pečlivě postupujte podle těchto bezpečnostních předpisů.
- Tento spotřebič mohou používat děti od 8 let a starší a osoby se sníženými fyzickými, smyslovými nebo duševními schopnostmi nebo s nedostatkem zkušeností a znalostí, pokud jsou pod dohledem nebo byly poučeny o bezpečném používání spotřebiče a rozumí souvisejícím nebezpečím. Děti si se spotřebičem nesmí hrát. Čištění a uživatelskou údržbu by neměly provádět děti, pokud nejsou starší 8 let a nejsou pod dohledem. Udržujte spotřebič a jeho kabel mimo dosah dětí mladších 8 let.
- Pravidelně kontrolujte přívodový kabel, abyste zjistili viditelná poškození. Pokud je napájecí kabel poškozen, musí být vyměněn výrobcem, pozáručním servisem nebo kvalifikovaným personálem, aby se předešlo nebezpečí.
-  Tato ikona znamená: pozor, horký povrch. Přístupné povrchy jsou náchylné k zahřátí během používání.
- Tento spotřebič je určen pouze pro domácí použití a je vyloučen z použití v barech, restauracích, farmách, hotelech,

motelech a kancelářích.

- VAROVÁNÍ: Plnicí otvor se během používání nemusí otevírat.
- Poznámka: Spotřebič lze skladovat ve svislé poloze, abyste ušetřili místo v kuchyni.
- VAROVÁNÍ: Nesprávné použití nebo nesprávné použití může ohrozit zařízení i uživatele. Používejte tento přístroj pouze k činnostem popsaným v tomto manuálu. Povrch topného tělesa je po použití vystaven zbytkovému teple.
- Ujistěte se, že elektrická síť má stejné napětí jako je uvedené na etiketě produktu a že zásuvka je uzemněná.
- Nedávejte kabel, zásuvku nebo jinou část přístroje do vody ani jiné tekutiny. Nevystavujte elektrické spoje vodě. Ujistěte se, že máte naprosto suché ruce, než se dotknete zásuvky nebo přístroje.
- Neotáčejte, neohýbejte, nenatahujte ani jinak nepoškozujte napájecí kabel. Chraňte ho před ostrými hranami a zdroji tepla. Nedovolte, aby se kabel dotýkal horkých povrchů. Nedovolte, aby kabel visel přes okraj pracovní desky.
- Vypněte a odpojte od elektrického proudu, pokud přístroj nepoužíváte a před čištěním. Pro odpojení zatáhněte za zástrčku, ne za kabel.
- Umístěte přístroj vždy na povrchy suché, stabilní, rovné a odolné proti teple.
- Nepoužívejte přístroj za následujících podmínek:
- V nebo nad elektrickými nebo plynovými troubami, horkými troubami anebo v blízkosti ohně.
- Na měkkém povrchu (např. koberec) nebo na povrchu, který by mohl zapříčinit převrnutí přístroje.
- Venku nebo v místech s vysokou vlhkostí.
- Nečistěte přístroj v myčce.
- Udržujte minimální bezpečnostní vzdálenost 20 cm na každé straně a nahoře 30 cm, pokud přístroj funguje.

- Nudávejte přístroj do skříní nebo kuchyňského nábytku. Vychází z něj pára a mohl by je poškodit.
- Nepřeplňujte filtr.
- Nepoužívejte přístroj bez vody.
- Nikdy přístroj nepoužívejte bez vhodné nádoby pod vývodem na kávu a pod vývodem na mléko.
- Dohlížejte na děti, abyste se ujistili, že si s přístrojem nehrají. Je naprosto nezbytné na přístroj dohlížet, pokud je používán v blízkosti dětí nebo přímo dětmi.
- Upozornění: tento přístroj prošel kontrolou kvality před uvedením do prodeje, aby bylo zkontrolováno jeho správné fungování. Po vyzkoušení byl důkladně vyčištěn, proto je možné, že uvnitř zůstaly zbytky vody, i když je to velmi málo pravděpodobné.

1. PIEZAS Y COMPONENTES

Fig. 1.

1. Tapa del depósito
2. Depósito de agua
3. Selector de vapor
4. Panel de control
5. Manómetro
6. Bandeja para tazas
7. Vaporizador
8. Bandeja de goteo
9. Filtro para 1 café
10. Filtro para 2 cafés
11. Portafiltros
12. Brazo de la cafetera
13. Cuchara dosificadora/prensador
14. Botón de vapor
15. Botón para 2 cafés/café largo
16. Botón para 1 café
17. Botón de encendido

Nota

Los gráficos de este manual son representaciones esquemáticas y puede que no coincidan exactamente con los del producto.

2. ANTES DE USAR

- Este aparato presenta un embalaje diseñado para protegerlo durante su transporte. Saque el aparato de su caja y retire todo el material de embalaje. Puede guardar la caja original y otros elementos del embalaje en un lugar seguro para prevenir daños en el aparato si necesita transportarlo en el futuro. Si desea deshacerse del embalaje original, asegúrese de reciclar todos los elementos correctamente.
- Asegúrese de que todas las piezas y componentes están incluidos y en buen estado. Si faltara alguno o no estuviera en buen estado, contacte de forma inmediata con el Servicio de Atención Técnica oficial de Cecotec.

Contenido de la caja:

- Cafetera Cafelizzia 790 Steel Pro/ Shiny Pro / White Pro / Black Pro
- Filtro individual para un café
- Filtro para dos cafés

- Brazo portafiltros
- Cuchara dosificadora/prensador
- Este manual de instrucciones

Primera limpieza

- Llene el depósito de agua con agua. El agua no debe exceder el nivel MAX marcado en el depósito.
- Introduzca el filtro en el portafiltros e instale el brazo de la cafetera en su posición. Compruebe que el brazo de la cafetera está alineado con el símbolo de bloqueo para asegurarse de que está bien fijado. Fig. 2.
- Conecte el dispositivo a una toma de corriente y pulse el botón de encendido. La máquina emitirá un pitido. Los indicadores luminosos de 1 café y de 2 cafés se encenderán y la cafetera comenzará a precalentarse.
- Una vez que los indicadores luminosos de 1 café y de 2 cafés se queden fijos, coloque una taza en la bandeja y pulse el botón de 1 café. La cafetera activará el proceso de limpieza. Asegúrese de que el selector de vapor está en la posición de apagado. Si no lo está, los 4 indicadores luminosos se mantendrán encendidos y la cafetera no funcionará.

Aviso:

Si desea llevar a cabo un ciclo de limpieza más exhaustiva del interior de la cafetera, utilice una solución de 1:4 de vinagre y agua o utilice producto de descalcificación. Repita la operación únicamente con agua para eliminar posibles restos.

3. FUNCIONAMIENTO

- Llene el depósito de agua con agua sin exceder la marca MAX.
- Conecte la cafetera a una toma de corriente y asegúrese de que el selector de vapor está en la posición de apagado.

Espresso

- Mientras la cafetera se calienta, coloque el filtro que desea utilizar en el brazo de la cafetera. Utilice la cuchara dosificadora/prensador para introducir y prensar el café. Una cucharada equivale a la dosis para un café. Limpie el exceso de café del borde del filtro. Fig. 3.
- Instale el brazo de la cafetera en el dispositivo y fíjelo de forma segura. Fig. 4.
- Cuando los indicadores de 1 café y de 2 cafés dejen de parpadear y queden fijos, pulse el botón de 1 café para preparar un café o el de 2 para preparar dos.

Aviso:

Asegúrese de que ha colocado el vaso o los vasos necesarios debajo de la salida de café

previamente.

Espuma de leche

- Primero, pulse el botón de encendido. Luego, pulse el botón de vapor. El indicador luminoso de vapor se iluminará de forma fija cuando el proceso de precalentamiento haya terminado.
- Vierta leche dentro del recipiente que vaya a utilizar para espumarla. Llene el recipiente 1/3.
- Recomendación: se recomienda usar leche entera y fría para obtener unos resultados óptimos.
- Deje que el tubo emita vapor antes de espumar la leche. Una vez que haya emitido algo de vapor, desactive la función de vapor, introduzca el tubo de vapor 1 cm dentro de la leche y gire el selector de vapor lentamente en el sentido contrario de las agujas del reloj hasta que empiece a producirse vapor.

Fig. 5.

1. Apagado
2. Vapor/agua

Aviso:

Es posible que el vaporizador emita algunas gotas de agua antes de producir vapor.

Cuando la leche comience a calentarse (hasta 75 °C) y el volumen de la leche aumente, gire el selector de vapor en el sentido de las agujas del reloj hasta la posición de apagado y pulse el botón de vapor para desactivar la función.

Advertencia:

Limpie siempre la salida de vapor con una esponja húmeda inmediatamente después de utilizarla. Retire a continuación el tubo vaporizador y limpie a continuación el conducto interior. Además, es recomendable hacer otra operación de vapor para purgar posibles trazas de leche que hayan podido quedar en el interior.

Agua caliente

- Gire el selector de vapor hasta la posición de agua. El vaporizador comenzará a dispensar agua caliente.
- Gire el selector de vapor hasta la posición de apagado para desactivar la función.

Función de memorización

- Una vez que la cafetera se haya calentado y los indicadores luminosos de 1 café y de 2 cafés se queden fijos, mantenga pulsado el botón de 1 café. La cafetera comenzará a preparar café.
- Cuando haya dispensado la cantidad deseada de café, deje de pulsar el botón de 1 café.

- La máquina emitirá un sonido, indicando que la cantidad se ha guardado correctamente.
- La cafetera dispensa café durante aproximadamente 60 segundos por defecto, que es el tiempo máximo que puede ser dispensado y memorizado.

Aviso:

Si mantiene pulsado el botón durante pocos segundos, la configuración no se guardará.

- Si desea preparar un café espresso más largo o 2 cafés espresso, lleve a cabo los pasos anteriores utilizando el botón de 2 cafés.

Ajustes de fábrica

Si desea restablecer los ajustes de fábrica, mantenga pulsado los botones de 1 café y de vapor durante 3 segundos. El dispositivo emitirá un pitido indicando que los ajustes de fábrica se han restablecido correctamente.

Proceso de enfriamiento del dispositivo

- Después de emitir vapor o preparar café, es muy probable que la temperatura del dispositivo aumente de forma significativa, por lo que todos los componentes estarán muy calientes. Los 2 indicadores luminosos de 1 y de 2 cafés comenzarán a parpadear rápidamente indicando que la temperatura del dispositivo es demasiado alta y tiene que disminuir.
- Para que el dispositivo se enfríe, siga estos pasos:
- Gire el selector de vapor hasta la posición de agua para que la máquina dispense agua durante unos segundos.
- Gire el selector de vapor hasta la posición de apagado cuando los indicadores luminosos parpaddeen lentamente.
- Cuando los indicadores luminosos se mantengan fijos, el dispositivo estará listo para usar.

Nota:

La cafetera dispone de un sistema de seguridad de Autoapagado que se activa tras 25 minutos de inactividad.

4. LIMPIEZA Y MANTENIMIENTO

- Desconecte el dispositivo de la toma de corriente y permita que se enfríe por completo antes de limpiarlo.
- No emplee productos de limpieza ni esponjas abrasivas ya que podrían dañar la superficie del producto.
- Utilice un paño suave y humedecido para limpiar la parte exterior de la cafetera.
- No sumerja el cuerpo principal del producto en agua ni cualquier otro líquido.

- Lave el depósito de agua, la bandeja de goteo y la bandeja para tazas de forma regular.
- Después de utilizar la función de vapor, limpie el tubo inmediatamente con un paño. ¡Tenga cuidado de no quemarse! Active la función de vapor para evitar que se atasque el interior del tubo.
- Si el vaporizador se bloqueara, utilice un alambre fino para eliminar la acumulación de la leche seca o de los depósitos minerales, tras esto realice una descalcificación completa.
- Retire el brazo de la cafetera y vacíe los residuos de café de dentro. Luego, límpielo con agua y un paño. No es apto para lavavajillas.
- Limpie todas las partes con agua y séquelas a fondo antes de guardar o utilizar el dispositivo de nuevo.

Limpieza de los depósitos de minerales o descalcificación

- La formación de depósitos de minerales en la unidad podría afectar al funcionamiento de la máquina. Es muy importante limpiarlos para que la cafetera pueda funcionar de forma eficiente. La calidad del agua utilizada y el tipo de uso determinarán la frecuencia con la que habrá que limpiar estos depósitos.
- Se recomienda llevar a cabo el ciclo de limpieza cada 250 usos.
- Llene el depósito de agua hasta la marca MAX y añada producto para descalcificar. Coloque el brazo con un filtro en su posición. Coloque un recipiente bajo el brazo de la cafetera y otro bajo el tubo vaporizador y active las funciones de café y agua caliente alternativamente hasta vaciar por completo el depósito.
- Por último, realice la misma operación, pero con agua limpia para limpiar el dispositivo por completo de los posibles restos de descalcificador.

Aviso:

Utilice la proporción de agua y producto para descalcificar indicada en el envase del producto.

5. RESOLUCIÓN DE PROBLEMAS

Problema	Causa	Solución
El café no sale.	No hay agua en el depósito. El café está demasiado molido. Hay demasiado café en el filtro. El dispositivo no está encendido o conectado. El café está demasiado prensado. Depósitos minerales en el dispositivo.	Añada agua. Muela el café menos fino. Llene el filtro con menos café. Conecte la unidad a una toma de corriente y enciéndala. Rellene el filtro con café, no lo preense demasiado. Realice un descalcificado completo.

No sale agua/vapor.	No hay agua en el depósito o no está bien instalado. La máquina no se ha precalentado. El vaporizador tiene restos de leche o depósitos minerales.	Llene el depósito de agua y encienda el dispositivo. Es necesario que la máquina esté caliente antes de preparar café. Una vez que se haya precalentado, el indicador se iluminará. Realice una descalcificación completa.
El café se sale por el borde del brazo.	El brazo no se ha colocado en la posición de bloqueo. Hay café molido alrededor del borde del filtro. Hay demasiado café en el filtro.	Gire el asa del filtro a la posición de bloqueo. Limpie el borde. Llénelo con menos café.
El café está muy suave.	El café no está suficientemente molido o no se ha prensado suficientemente.	Utilice otro café molido o la cuchara dosificadora/prensador para prensarlo bien.
No sale vapor.	El vaporizador está bloqueado. El selector de vapor no está en la posición correcta o el proceso de precalentamiento no se ha completado.	Utilice un alambre fino para introducirlo por el conducto y limpiar el vaporizador después de cada uso. Gire el selector de vapor hasta la posición de vapor y espere a que el proceso de precalentamiento finalice.
No prepara café correctamente.	Hay demasiado o muy poco café.	1 café requiere 1 cucharada de café, y debe prensarse bien. El café no debe estar molido ni muy fino ni muy grueso. El café molido grueso es difícil de extraer, y el demasiado fino afectará a la cantidad y la calidad del café.
El dispositivo no espuma bien la leche.	La leche que se ha utilizado no es apta para esta función. Se ha activado la función de vapor antes de iluminarse el indicador.	Utilice leche entera. Únicamente se puede utilizar el vapor cuando el indicador luminoso de vapor deje de parpadear y se quede fijo.

Los indicadores luminosos parpadean.	La temperatura aumentará mucho después de utilizar la función de vapor.	Enfríe el dispositivo.
--------------------------------------	---	------------------------

6. ESPECIFICACIONES TÉCNICAS

Producto: Cafelizzia 790 Steel Pro / Cafelizzia 790 Shiny Pro / Cafelizzia 790 White Pro / Cafelizzia 790 Black Pro
Referencia del producto: 01584 / 01586 / 01652 / 01653
Voltaje: 220-240V ~ 50/60 Hz
Potencia: 1350 W
Fabricado en China | Diseñado en España
Las especificaciones técnicas pueden cambiar sin notificación previa para mejorar la calidad del producto.

7. RECICLAJE DE APARATOS ELÉCTRICOS Y ELECTRÓNICOS



Este símbolo indica que, de acuerdo con las normativas aplicables, el producto y/o la batería deberán desecharse de manera independiente de los residuos domésticos. Cuando este producto alcance el final de su vida útil, deberás extraer las pilas/baterías/acumuladores y llevarlo a un punto de recogida designado por las autoridades locales.

Para obtener información detallada acerca de la forma más adecuada de desechar sus aparatos eléctricos y electrónicos y/o las correspondientes baterías, el consumidor deberá contactar con las autoridades locales.

El cumplimiento de las pautas anteriores ayudará a proteger el medio ambiente.

8. GARANTÍA Y SAT

Cecotec responderá ante el usuario o consumidor final de cualquier falta de conformidad que exista en el momento de la entrega del producto en los términos, condiciones y plazos que establece la normativa aplicable.

Se recomienda que las reparaciones se efectúen por personal especializado.

Si detecta una incidencia con el producto o tiene alguna consulta, póngase en contacto con el Servicio de Asistencia Técnica oficial de Cecotec a través del número de teléfono +34 96 321 07 28.

9. COPYRIGHT

Los derechos de propiedad intelectual sobre los textos de este manual pertenecen a CECOTEC INNOVACIONES, S.L. Quedan reservados todos los derechos. El contenido de esta publicación no podrá, ni en parte ni en su totalidad, reproducirse, almacenarse en un sistema de recuperación, transmitirse o distribuirse por ningún medio (electrónico, mecánico, fotocopia, grabación o similar) sin la previa autorización de CECOTEC INNOVACIONES, S.L.

1. PARTS AND COMPONENTS

Fig. 1.

1. Tank cover
2. Water tank
3. Steam knob
4. Control panel
5. Pressure gauge
6. Cup/mug tray
7. Steamer
8. Drip tray
9. Single-coffee filter
10. Double-coffee filter
11. Filter holder
12. Portafilter
13. Measuring spoon with tamper
14. Steam button
15. Long coffee/2-coffee button
16. 1-coffee button
17. Power button

Please note

The graphics in this manual are schematic representations and may not exactly match the appliance.

2. BEFORE USE

- This appliance is packaged in a way as to protect it during transport. Take the appliance out of its box and remove all packaging materials. You can keep the original box and other packaging elements in a safe place. This will help you prevent product damage when transporting it in the future. In case the original packaging is disposed of, make sure all packaging materials are recycled accordingly.
- Make sure all parts and components are included and in good conditions. If there is any piece missing or in bad conditions, contact the official Cecotec Technical Support Service immediately.

Box content:

- Cafelizzia 790 Steel Pro/ Shiny Pro / White Pro / Black Pro coffee machine
- Single-coffee filter
- Double-coffee filter

- Portafilter
- Measuring spoon with tamper
- Instruction manual

First cleaning

- Fill the water tank with water. The water level should not exceed the "MAX" mark in the tank.
- Put the filter in the filter holder and insert the portafilter. Ensure the portafilter is aligned with the lock symbol to ensure it is safely assembled. Fig. 2.
- Plug the appliance into a power supply and press the power button. The machine will beep. The 1-coffee and 2-coffee indicator lights will turn on, and the coffee machine will start preheating.
- Once the 1-coffee and 2-coffee indicator lights light up steady, press the 1-coffee button. The coffee machine will start the cleaning process. Make sure the steam knob is in the Off position. Otherwise, the 4 indicator lights will stay turned on and the coffee machine will not work.

Note:

If you want to carry out a more thorough cleaning cycle of the coffee machine's inside parts, use a 1:4 solution of vinegar and water, or use descaling product. Repeat this process just with water to remove any residue.

3. OPERATION

- Fill the water tank without exceeding the MAX mark.
- Connect the coffee machine to a power supply and make sure the steam knob is set to the Off position.

Espresso

- While the coffee machine preheats, place the desired coffee filter in the portafilter and fill it with coffee powder. Use the measuring spoon with tamper to fill the filter with coffee and press it. 1 tablespoon is equal to 1 coffee dose. Clean the excess coffee from the filter's edge. Fig. 3.
- Insert the portafilter in the appliance and lock it tightly. Fig. 4.
- Once the 1-coffee and 2-coffee light indicators switch from blinking to steady, press the desired coffee button for the machine to brew 1 or 2 coffees.

Note:

Make sure you have previously placed an appropriate cup or cups under the coffee spout.

Milk froth

- Press the power button first. Then, press the steam button. The steam indicator light will light up steady once the preheating process is complete.
- Pour milk into the container to be used for frothing. Fill 1/3 of it.
- Recommendation: It is recommended to use cold whole milk for optimal results.
- Release some steam before using it to froth milk. Once the tube has produced some steam, switch off the function, insert the steamer 1 cm into the milk and slowly turn the steam knob counterclockwise until steam is released.

Fig. 5.

1. Switch-off
2. Steam/water

Note:

The steamer may drip a little before producing steam.

When milk temperature starts to rise (to up to 75 °C) and milk froth volume starts increasing, turn the steam knob clockwise to the Off position and press the steam button to stop the steam function.

Warning:

Clean the steam outlet with a wet sponge immediately after use. Then, remove the steamer and clean the inner duct. It is also recommended to emit steam again to clean possible milk remaining inside the tube.

Hot water

- Turn the steam knob to the water position. The steamer will start dispensing hot water.
- Turn the steam knob back to the Off position to disable this function.

Memory function

- Once the coffee machine has preheated and the 1-coffee and 2-coffee indicator lights light up steady, hold down the 1-coffee button. The coffee machine will start brewing coffee.
- Once the desired amount of coffee has been obtained, stop pressing the 1-coffee button. The machine will emit a sound, indicating it has saved the quantity.
- The coffee machine brews coffee 60 seconds approx. by default, which is the maximum time coffee can be brewed and saved.

Note:

The setting will not be registered and saved unless the button is pressed for long enough.

- If you want to prepare a larger espresso or 2 espressos, follow the steps above and use the

2-coffee button instead of the 1-coffee one.

Factory settings

If you want to restore factory settings, hold pressed the 1-coffee button and the steam button for 3 seconds. The appliance will beep once indicating factory settings have been successfully restored.

Cooling down the appliance

- After steam is emitted or coffee is brewed, the appliance's temperature is likely to increase significantly, which means that all of its components will become very hot as the appliance has been operating at high pressure. Both 1-coffe and 2-coffee indicator lights will start blinking quickly, indicating the appliance temperature has to be decreased.
- To cool down the appliance:
- Rotate the steam knob to the water position, the machine will start dispensing water for a few seconds.
- When the indicator lights start flashing slowly, turn the steam knob to the Off position.
- When the power indicator lights light up steady, the appliance will be ready for use again.

Note:

The coffee machine features an auto-off safety system that activates after 25 minutes the machine is not being used.

4. CLEANING AND MAINTENANCE

- Disconnect the appliance from the power supply and allow it to cool down completely before cleaning.
- Do not use abrasive cleaners or scouring pads, as they could cause damage to the appliance's surface.
- Use a soft, dampened cloth to clean the outer part of the appliance.
- Do not immerse the main body in water or other liquids.
- Wash the water tank, drip tray, and cup/mug tray regularly.
- After using the steam function, the tube must be cleaned with a cloth immediately after. Be careful not to burn yourself! Allow steam to be released to avoid possible blockages inside the tube.
- If the steamer clogs, use a fine wire to remove the build-up of dried milk or mineral deposits, then carry out a thorough descaling.
- Remove the portafilter and empty all coffee residues inside it. Then, use water and a cloth to clean it. Do not wash it in the dishwasher.
- Clean all parts with water and dry thoroughly before storing it or using the appliance again.

Cleaning mineral deposits or descaling

- Mineral deposits built up in the unit might affect the machine's operating. It is important to remove and clean them to keep the coffee machine operating efficiently. The quality of the water being used and type of use will determine how often these deposits have to be cleaned.
- It is recommended to carry out a cleaning cycle after each 250 uses.
- Fill the water tank to the MAX mark and add a descaling agent. Put the portafilter in place. Place one container under the portafilter, another under the steamer, and enable the coffee and hot water functions alternately until the tank is completely empty.
- Finally, carry out the same procedure but with clean water to completely clean the appliance of any descaler residues.

Note:

Use the water and descaling agent proportions indicated on the appliance's packaging.

5. TROUBLESHOOTING

Problem	Cause	Solution
Coffee does not come out.	No water in tank. Coffee grind is too fine. There is too much coffee in the filter. The appliance is not turned on or connected to the power supply. Coffee has been tamped/ compressed too much. Mineral deposits in the appliance.	Add water. Grind medium-ground coffee. Fill filter with less coffee. Connect the unit to a power supply and turn it on. Refill the filter basket with coffee, do not tamp too much. Perform a complete descaling.
No water/steam.	There is no water in the water tank or it is not installed properly. The machine is not preheated. Milk remains or mineral deposits inside the steamer.	Fill the water tank with water and turn on the appliance. The machine needs to be preheated before coffee can be brewed. Once the machine is preheated, the indicator light will turn on. Perform a complete descaling.

Coffee comes out around the edge of the portafilter.	Portafilter not rotated to full lock position. There is ground coffee on the edge of the filter. There is too much coffee in the filter.	Rotate filter holder to full lock position. Wipe off the rim. Add less coffee.
Coffee is too light.	Coffee is not enough ground or the grounds are not pressed enough.	Replace the coffee powder and flatten it with the measuring spoon with tamper.
No steam.	The steamer is blocked. The steam knob is not set to the required position or preheating is not completed.	Use a fine wire to feed it through the duct and clean the steamer after each use. Turn the steam knob to the steam position and wait for the preheating process to complete.
Coffee is not brewed well.	Too much or too little coffee powder.	1 cup of coffee requires 1 coffee spoon and coffee powder must be pressed down. Coffee powder cannot be too thick or too fine. Too thick coffee cannot be completely extracted, too fine will affect the amount and quality of coffee.
Milk is not properly frothed.	The milk used is not suitable for this function. The steam function was enabled before the indicator light turned on.	Use whole milk. Steam can only be released after the steam indicator light changes from flashing to steady light.
The indicator lights blink.	The temperature is too high after steaming.	Cool down the appliance.

6. TECHNICAL SPECIFICATIONS

Product: Cafelizzia 790 Steel Pro / Cafelizzia 790 Shiny Pro / Cafelizzia 790 White Pro / Cafelizzia 790 Black Pro

Product reference: 01584 / 01586 / 01652 / 01653

Voltage: 220-240V ~ 50/60 Hz

Power: 1350 W

Made in China | Designed in Spain

Technical specifications may change without prior notification to improve product quality.

7. DISPOSAL OF OLD ELECTRICAL AND ELECTRONIC APPLIANCES



This symbol indicates that, according to the applicable regulations, the product and/or batteries must be disposed of separately from household waste. When this product reaches the end of its shelf life, you should dispose of the batteries/accumulators and take them to a collection point designated by the local authorities.

Consumers must contact their local authorities or retailer for information concerning the correct disposal of old appliances and/or their batteries.

Compliance with the above guidelines will help protecting the environment.

8. TECHNICAL SUPPORT AND WARRANTY

Cecotec shall be liable to the end user or consumer for any lack of conformity that exists at the time of delivery of the product under the terms, conditions, and deadlines established by the applicable regulations.

It is recommended that repairs be carried out by qualified personnel.

If at any moment you detect any problem with your product or have any doubt, do not hesitate to contact the official Cecotec Technical Support Service at +34 963 210 728.

9. COPYRIGHT

The intellectual property rights over the texts in this manual belong to CECOTEC INNOVACIONES, S.L. All rights reserved. The contents of this publication may not, in whole or in part, be reproduced, stored in a retrieval system, transmitted, or distributed by any means (electronic, mechanical, photocopying, recording or similar) without the prior authorization of CECOTEC INNOVACIONES, S.L.

1. PIÈCES ET COMPOSANTS

Img. 1.

1. Couvercle du réservoir
2. Réservoir d'eau
3. Sélecteur de la vapeur
4. Panneau de contrôle
5. Manomètre
6. Plateau pour verres/tasses
7. Buse vapeur
8. Plateau d'égouttage
9. Filtre pour 1 café
10. Filtre pour 2 cafés
11. Porte-filtres
12. Bras de la machine à café
13. Cuillère doseuse/presse
14. Bouton de vapeur
15. Bouton pour 2 cafés/1 café double
16. Bouton pour 1 café
17. Bouton de connexion

Note

Les graphiques de ce manuel sont des représentations schématiques et peuvent ne pas correspondre exactement à ceux du produit.

2. AVANT UTILISATION

- Cet appareil possède un emballage conçu pour le protéger pendant son transport. Sortez l'appareil de sa boîte et retirez tout le matériel qui compose l'emballage. Rangez la boîte d'origine et le reste des éléments provenant de l'emballage dans un endroit sûr pour éviter d'endommager l'appareil si vous devez le transporter à l'avenir. Si vous devez vous défaire de l'emballage d'origine, assurez-vous de recycler tous les éléments correctement.
- Assurez-vous que toutes les pièces et les composants sont inclus et en bon état. S'il manque une pièce, une partie, un accessoire ou que l'appareil ou ses accessoires ne sont pas en bon état, veuillez contacter le Service Après-Vente officiel de Cecotec.

Contenu de la boîte :

- Machine à café Cafelizzia 790 Steel Pro/ Shiny Pro / White Pro / Black Pro
- Filtre individuel pour un café
- Filtre pour 2 cafés

- Bras porte-filtres
- Cuillère doseuse/presse
- Manuel d'instructions

Premier nettoyage

- Remplissez le réservoir d'eau avec de l'eau. L'eau ne doit pas dépasser le niveau « MAX », indiqué sur le réservoir.
- Introduisez le filtre dans le porte-filtres et installez le bras de la machine à café à sa place. Vérifiez que le bras de la machine à café soit bien aligné avec l'icône du blocage pour vous assurer qu'il soit bien fixé. Img. 2.
- Branchez l'appareil sur une prise de courant et appuyez sur le bouton de connexion. La machine à café émettra un « bip ». Les témoins lumineux d'1 café et de 2 cafés s'allument et la machine à café commence à préchauffer.
- Une fois que les témoins lumineux d'1 café et de 2 cafés restent fixes, placez une tasse sur le plateau, puis appuyez sur le bouton d'1 café. La machine à café activera le processus d'auto-nettoyage. Assurez-vous que le sélecteur de vapeur se trouve bien sur la position « Éteinte ». S'il ne s'y trouve pas, les 4 indicateurs lumineux se maintiennent allumés et la machine à café ne fonctionne pas.

Avertissement

Si vous souhaitez réaliser un nettoyage plus exhaustif de l'intérieur de la machine à café, utilisez une solution avec 1/4 de vinaigre et d'eau ou utilisez un produit détartrant. Refaites la même chose avec de l'eau uniquement pour éliminer de possibles restes.

3. FONCTIONNEMENT

- Remplissez le réservoir d'eau avec de l'eau, sans dépasser la marque « MAX ».
- Branchez la machine à café sur une prise de courant et assurez-vous que le sélecteur de vapeur se trouve bien sur la position « Éteinte ».

Espresso

- Lorsque que la machine à café préchauffe, placez le filtre que vous souhaitez utiliser dans le bras de la machine à café. Utilisez la cuillère doseuse/presse pour introduire et presser le café. Une cuillère équivaut à la dose pour un café. Nettoyez l'excès de café du bord du filtre. Img. 3.
- Installez le bras de la machine à café dans l'appareil puis fixez-le de manière sécurisée. Img. 4.
- Lorsque les témoins lumineux d'1 café et de 2 cafés arrêtent de clignoter et restent fixes, appuyez sur le bouton pour 1 café pour préparer un café ou sur le bouton pour 2 cafés pour préparer 2 cafés courts ou 1 café double..

Avertissement

Assurez-vous de bien avoir placé le(s) verre(s) nécessaire(s) sous la sortie du café au préalable.

Faire mousser le lait

- Appuyez sur le bouton de connexion. Appuyez ensuite sur le bouton de la vapeur. Le témoin lumineux de la vapeur s'allume fixement lorsque le processus de préchauffage est terminé.
- Versez du lait dans le verre ou la tasse que vous allez utiliser pour le faire mousser. Remplissez le verre ou la tasse d'1/3 de lait.
- Il est conseillé d'utiliser du lait entier et froid pour obtenir des résultats optimaux.
- Laissez la buse vapeur émettre de la vapeur avant de faire mousser le lait. Une fois que la buse vapeur ait émis un peu de vapeur, désactivez la fonction Vapeur, puis introduisez la buse vapeur à 1 cm de profondeur dans le lait puis tournez lentement le sélecteur de la vapeur dans le sens contraire des aiguilles d'une montre pour qu'elle commence à émettre de la vapeur.

Img. 5.

1. Déconnexion
2. Vapeur/eau

Avertissement

Il est possible que la buse vapeur émette quelques gouttes d'eau avant de produire de la vapeur.

Lorsque le lait commence à chauffer (jusqu'à 75 °C) et le volume du lait augmente, tournez le sélecteur de la vapeur dans le sens des aiguilles d'une montre jusqu'à la position « Éteinte » puis appuyez sur le bouton de la vapeur pour désactiver cette fonction.

Avertissement

Nettoyez toujours la sortie de vapeur avec une éponge humide immédiatement après l'avoir utilisée. Ensuite, enlevez la buse vapeur et nettoyez le conduit qui se trouve à l'intérieur. De plus, il est recommandé de répéter le processus de la vapeur pour éliminer les possibles restes de lait qui se trouvent à l'intérieur.

Eau chaude

- Tournez le sélecteur de la vapeur jusqu'à la position : « Eau ». La buse vapeur commence à distribuer de l'eau chaude.
- Tournez le sélecteur de la vapeur jusqu'à la position « Éteinte » pour désactiver cette fonction.

Fonction Mémoire

- Une fois que la machine à café est préchauffée et que les témoins lumineux d'1 café et de 2 cafés sont fixes, maintenez appuyé le bouton d'1 café. La machine à café commence à préparer du café immédiatement.
- Lorsque vous avez obtenu une quantité suffisante de café, relâchez le bouton pour 1 café. La machine à café émet un « bip » indiquant que la quantité a été correctement enregistrée.
- Par défaut, la machine à café distribue le café pendant environ 60 secondes ce qui correspond au temps maximal de distribution et de mémorisation.

Avertissement

Si vous maintenez appuyé le bouton pendant quelques secondes, la configuration ne s'enregistrera pas.

- Si vous souhaitez préparer un café expresso double ou 2 cafés expresso, suivez les étapes antérieures en utilisant le bouton pour 2 cafés.

Paramètres d'usine

Si vous souhaitez rétablir les paramètres d'usine, maintenez appuyé le bouton pour 1 café et le bouton de la vapeur pendant 3 secondes. L'appareil émet un « bip » indiquant que les paramètres d'usine ont été correctement rétablis.

Processus de refroidissement de l'appareil

- Après avoir émis de la vapeur ou préparé du café, il est très probable que la température de l'appareil augmente significativement, tous les composants seront donc très chauds. Les deux témoins lumineux d'1 café et de 2 cafés commencent à clignoter rapidement indiquant que la température de l'appareil est trop élevée et doit diminuer.
- Pour faire refroidir l'appareil, veuillez suivre ces étapes :
- Tournez le sélecteur de la vapeur jusqu'à la position « Eau » pour que l'appareil distribue de l'eau pendant quelques secondes.
- Tournez le sélecteur de la vapeur jusqu'à la position « Éteinte » lorsque les témoins lumineux clignent lentement.
- Lorsque les témoins lumineux se maintiennent fixes, l'appareil est prêt à l'emploi.

Note

La machine à café possède un système de sécurité d'auto-déconnexion qui s'active après 25 minutes d'inactivité.

4. NETTOYAGE ET ENTRETIEN

- Débranchez l'appareil de la prise de courant et laissez-le refroidir complètement avant de

- le nettoyer.
- N'utilisez pas de produits nettoyants ni d'éponges abrasifs qui pourraient abîmer la surface de l'appareil.
- Utilisez un chiffon propre, doux et humide pour nettoyer la partie extérieure de la machine à café.
- Ne submergez jamais l'unité principale de l'appareil dans de l'eau ni dans aucun autre liquide.
- Lavez régulièrement le réservoir d'eau, le plateau d'égouttage et le plateau pour verres/tasses.
- Après avoir utilisé la fonction Vapeur, nettoyez la buse vapeur immédiatement avec un chiffon propre. Faites attention à ne pas vous brûler ! Activez la fonction Vapeur pour éviter que l'intérieur de la buse vapeur ne s'obstrue.
- Si la buse vapeur est obstruée, utilisez un fil métallique fin pour éliminer l'accumulation de lait séché ou de dépôts minéraux, puis procédez à un détartrage complet.
- Retirez le bras de la machine à café et videz les résidus de café. Puis nettoyez-le avec de l'eau et un chiffon propre. Ne convient pas pour un nettoyage dans le lave-vaisselle.
- Nettoyez toutes les parties avec de l'eau puis séchez-les bien avant de ranger ou réutiliser l'appareil.

Nettoyage des dépôts de minéraux ou détartrage

- La formation de dépôts de minéraux dans l'unité pourrait affecter le fonctionnement de la machine à café. Il est très important de les nettoyer pour que la machine à café puisse fonctionner de manière efficace. La qualité de l'eau utilisée et le type d'utilisation déterminent la fréquence à laquelle vous devez nettoyer ces dépôts.
- Il est recommandé de réaliser le cycle d'auto-nettoyage toutes les 250 utilisations.
- Remplissez le réservoir d'eau avec de l'eau et un produit détartrant, jusqu'à la marque « MAX ». Placez le bras avec un filtre à sa place. Placez un récipient sous le bras de la machine à café et un autre sous la buse vapeur et activez alternativement les fonctions de café et d'eau chaude jusqu'à ce que le réservoir soit complètement vidé.
- Pour finir, effectuez la même opération mais avec de l'eau propre pour nettoyer complètement l'appareil des possibles résidus de détartrant.

Avertissement

Utilisez la proportion d'eau et de produit détartrant indiquée sur l'emballage du produit.

5. RÉOLUTION DE PROBLÈMES

Problème	Cause	Solution
Le café ne sort pas.	Il n'y a pas d'eau dans le réservoir. Le café est trop moulu. Il y a trop de café dans le filtre. L'appareil n'est pas connecté ou n'est pas allumé. Le café est trop pressé. Dépôts minéraux dans la machine.	Ajoutez de l'eau. Moulez le café plus finement. Remplissez le filtre avec moins de café. Branché l'unité à une prise de courant et allumez-la. Remplissez le filtre avec café, ne le pressez pas trop. Effectuez un détartrage complet.
De l'eau/la vapeur ne sort pas.	Il n'y a pas d'eau dans le réservoir ou le réservoir n'est pas bien installé. La machine à café n'a pas préchauffé. La buse vapeur présente des traces de lait ou des dépôts minéraux.	Remplissez le réservoir d'eau et allumez l'appareil. Il est nécessaire que la machine à café soit chaude avant de préparer du café. Une fois la machine à café est préchauffée, le témoin lumineux s'allume. Effectuez un détartrage complet.
Le café s'écoule par le bord du bras.	Le bras n'est pas bloqué. Il y a du café moulu autour du bord du filtre. Il y a trop de café dans le filtre.	Tournez la poignée du filtre jusqu'à la position de blocage. Nettoyez les bords. Remplissez-le avec moins de café.
Le café n'est pas assez fort.	Le café n'est pas assez moulu ou n'a pas été suffisamment pressé.	Utilisez un autre type de café moulu ou utilisez la cuillère doseuse/presse pour bien le presser.
La vapeur ne sort pas.	La buse vapeur est obstruée. Le sélecteur de la vapeur n'est pas dans la bonne position ou le préchauffage n'est pas fini.	Utilisez un fil de fer et introduisez-le dans le conduit pour nettoyer la buse vapeur après chaque utilisation. Tournez le sélecteur de la vapeur jusqu'à la position « Vapeur » et attendez que le préchauffage finisse.

La machine à café ne prépare pas correctement le café.	Il n'y a pas assez de café ou trop peu.	1 café nécessite 1 cuillère de café et doit être bien pressé. Le café moulu ne doit pas être trop épais ni trop fin. Le café moulu mais épais est difficile à extraire et le café moulu trop fin affecte la quantité et la qualité de café.
L'appareil ne mousse pas bien le lait.	Le lait utilisé ne convient pas pour cette fonction. La fonction Vapeur a été utilisée avant que le témoin s'allume.	Utilisez du lait entier. La vapeur peut être utilisée uniquement lorsque le témoin lumineux de la vapeur arrête de clignoter et reste fixe.
Les témoins lumineux clignotent.	La température augmente beaucoup après avoir utilisé la fonction Vapeur.	Refroidissez l'appareil.

6. SPÉCIFICATIONS TECHNIQUES

Produit : Cafelizzia 790 Steel Pro / Cafelizzia 790 Shiny Pro / Cafelizzia 790 White Pro / Cafelizzia 790 Black Pro

Référence : 01584 / 01586 / 01652 / 01653

Voltage : 220-240 V ~ 50/60 Hz

Puissance : 1350 W

Produit fabriqué en Chine | Conçu en Espagne

Les spécifications techniques peuvent être modifiées sans notification préalable afin d'améliorer la qualité du produit.

7. RECYCLAGE DES ÉQUIPEMENTS ÉLECTRIQUES ET ÉLECTRONIQUES



Ce symbole indique que, conformément à la réglementation en vigueur, le produit et/ou la batterie doivent être éliminés séparément des déchets municipaux. Lorsque ce produit atteint la fin de sa vie utile, vous devez retirer les piles ou batteries et les apporter à un point de collecte désigné par les autorités locales.

Pour obtenir des informations détaillées sur la manière la plus adéquate de vous défaire de vos appareils électriques et électroniques et/ou des batteries correspondantes, vous devez contacter les autorités locales.

Le respect des directives susmentionnées contribuera à la protection de l'environnement.

8. GARANTIE ET SAV

Cecotec est responsable envers l'utilisateur final ou le consommateur de tout défaut de conformité existant au moment de la livraison du produit dans les termes, conditions et délais établis par la réglementation applicable.

Il est recommandé que les réparations soient effectuées par du personnel qualifié.

Si vous détectez un incident ou un problème avec le produit, vous devez contacter le Service Après-Vente Officiel de Cecotec au +34 9 63 21 07 28.

9. COPYRIGHT

Les droits de propriété intellectuelle des textes de ce manuel appartiennent à CECOTEC INNOVACIONES, S.L. Tous droits réservés. Le contenu de cette publication ne peut être, en totalité ou en partie, reproduit, stocké dans un système de récupération de données, transmis ou distribué par quelque moyen que ce soit (électronique, mécanique, photocopie, enregistrement ou similaire) sans l'autorisation préalable de CECOTEC INNOVACIONES, S.L.

1. TEILE UND KOMPONENTEN

Abb. 1.

1. Deckel des Behälters
2. Wasserbehälter
3. Dampfwähler
4. Bedienfeld
5. Manometer
6. Deckel der Abtropfschale
7. Dampfrohr
8. Abtropfschale
9. Filter für 1 Kaffee
10. Siebeinsatz für 2 Kaffees
11. Filtertrichter
12. Siebträger
13. Messlöffel/ Tamper
14. Dampftaste
15. Taste für 2 Kaffee/ langen Kaffee
16. Taste für 1 Kaffee
17. Einschalttaste

Notiz

Die Grafiken in dieser Bedienungsanleitung sind schematische Darstellungen und entsprechen möglicherweise nicht genau dem Gerät.

2. VOR DEM GEBRAUCH

- Dieses Gerät ist so verpackt, dass es während des Transports geschützt bleibt. Nehmen Sie das Gerät aus dem Karton und entfernen Sie das gesamte Verpackungsmaterial. Bewahren Sie die Verpackung an einem sicheren Ort auf, damit das Gerät nicht beschädigt wird, wenn Sie ihn später transportieren müssen. Wenn Sie die Originalverpackung entsorgen möchten, stellen Sie sicher, dass alle Artikel wiederverwerten.
- Prüfen Sie, ob die Lieferung vollständig und in gutem Zustand ist. Wenn die Lieferung fehlen oder nicht in gutem Zustand sind, kontaktieren Sie den technischen Kundendienst von Cecotec.

Vollständiger Inhalt:

- Kaffeemaschine Cafelizzia 790 Steel Pro/ Shiny Pro / White Pro / Black Pro
- Einzelfilter
- Filter für 2 Kaffees

- Siebträger
- Messlöffel/Tamper
- Bedienungsanleitung

Erste Reinigung

- Füllen Sie Wasser in den Wassertank. Das Wasser muss keinesfalls die Max Markierung übersteigen.
- Setzen Sie den Siebeinsatz in den Siebtrichter ein und stellen Sie den Siebträger in Position ein. Vergewissern Sie sich, dass der Siebträger mit dem Sperrsymbol ausgerichtet ist, sodass er fest ist. Abb. 2.
- Schließen Sie das Gerät an eine Steckdose an und drücken Sie dein Einschalter. Das Gerät piepst einmal. Die Anzeiger für 1 und 2 Kaffees blinken und das Gerät beginnt, vorzuheizen.
- Sobald die 1-Kaffee und 2-Kaffees Betriebsleuchten dauernd aufleuchten ohne zu blinken, Stellen Sie eine Kaffeetasse auf die Halteplatte und drücken Sie auf „1-Kaffee“. Die Kaffeemaschine beginnt den Reinigungsprozess. Überprüfen Sie, dass der Temperaturregler sich in Position OFF befindet. Wenn nicht, die 4 Betriebsanzeiger werden eingeschaltet bleiben und die Kaffeemaschine wird nicht funktionieren.

Hinweis:

Wenn Sie ein gründliches Reinigungszyklus in der Innenseite der Kaffeemaschine Durchführen wollen, verwenden Sie 1:4 Essig und Wasser oder Entkalkungsmittel. Wiederholen Sie diese Schritte nun mit Wasser, um möglichen Rückständen zu entfernen.

3. BEDIENUNG

- Füllen Sie Wasser in den Wassertank, ohne die MAX-Markierung zu überschreiten.
- Schließen Sie die Kaffeemaschine an einer Stromversorgung an und vergewissern Sie sich, dass der Dampfreger sich in AUS-Position befindet.

Espresso

- Setzen Sie den Siebeinsatz, den Sie verwenden möchten in den Siebträger ein, während sich die Kaffeemaschine aufheizt. Benutzen Sie den Messlöffel/Tamper, um den Kaffee zu geben und richtig anzudrücken. Ein Löffel entspricht für eine Kaffeedosis. Reinigen Sie den überschüssigen Kaffee des Siebeinsatzes. Abb. 3.
- Setzen Sie den Siebträger in das Gerät und ziehen Sie ihn sicher fest. Abb. 4.
- Wenn die Kontrollleuchte für 1 und 2 Kaffees zu blinken aufhören und permanent aufleuchten, drücken Sie die Taste für 1 Kaffee oder 2 Kaffees nach Belieben.

Hinweis:

Vergewissern Sie sich, dass die Tassen unter Kaffeeaufläufe gestellt sind.

Milchschaum

- Zuerst drücken Sie den Einschalter. Dann drücken Sie den Dampfschalter. Der Dampfanzeiger wird fest leuchten, wenn das Vorheizen beendet ist.
- Geben Sie Milch in den Behälter für die Milch aufzuschäumen. Füllen Sie 1/3 des Behälters.
- Hinweis: Es wird empfohlen, kalte Vollmilch zu benutzen, um die besten Ergebnisse zu erhalten.
- Lassen Sie Wasser aus dem Dampfrohr entweichen, bevor Sie die Milch aufschäumen. Sobald Dampf entweicht wird, deaktivieren Sie die Dampf-Funktion, tauchen Sie die Dampfdüse in die Milch 1 cm und drehen Sie den Dampfgregler langsam gegen den Uhrzeigersinn, um Dampf zu erzeugen.

Abb. 5.

1. Ausgeschaltet
2. Dampf/ Wasser

Hinweis:

Das Dampfrohr kann einige Wassertropfe erzeugen, bevor er Dampf erzeugt.

Sobald die Milch aufzuwärmen beginnt (bis 75°C) und das Volumen der Milch steigert drehen Sie den Dampfgregler im Uhrzeigersinn bis Aus-Position und drücken Sie die Dampftaste, um die Funktion zu deaktivieren.

Achtung:

Reinigen Sie den Dampfauslass mit einem feuchten Schwamm direkt nach dem Gebrauch. Entfernen Sie dann das Dampfrohr und reinigen Sie das Innenrohr. Darüber hinaus, empfiehlt es sich, einen weiteren Dampfvorgang durchzuführen, um eventuell im Inneren verbliebene Milchreste zu entfernen.

Heißes Wasser

- Drehen Sie den Dampfgregler auf die Wasser-Position. Das Dampfrohr wird anfangen, heißes Wasser zu erzeugen.
- Drehen Sie den Dampfgregler wieder auf Ausgeschaltet-Position, um die Funktion zu deaktivieren.

Speicherfunktion

- Sobald die Kaffeemaschine geheizt ist und die Anzeiger für 1 und 2 Kaffee dauernd leuchten, halten Sie die Taste für 1 Kaffee gedrückt. Die Kaffeemaschine wird anfangen, Kaffee zu kochen.
- Wenn Sie die gewünschte Kaffeemenge haben, lassen Sie die Taste für 1 Kaffee los. Die Kaffeemaschine wird einen Signalton erzeugen, um zu signalisieren, dass die Kaffeemenge ordnungsgemäß gespeichert wurde.

- Der Kaffee wird während ca. 60 Sekunden standardmäßig austreten da diese die maximale Zeit zum Austreten und Speichern ist.

Hinweis:

Wenn Sie die Taste wenige Sekunden gedrückt halten, wird die Einstellung nicht gespeichert.

- Wenn Sie einen längeren Espresso oder zwei Espressos zubereiten möchten, führen Sie die vorherigen Schritte mit den zwei Kaffees Taste durch.

Werkeinstellungen

Zum Wiederherstellen der Werkeinstellungen halten Sie die Taste für 1 Kaffee und Dampf 3 Sekunden lang gedrückt. Zur Bestätigung wird ein Signalton ertönt.

Gerät abkühlen lassen

- Nach dem Auslauf des Dampfes oder nach dem Kochvorgang des Kaffees es ist möglich, dass der Temperatur des Gerätes erhöht wird, deswegen werden die Komponenten sein heiß. Die 2 Betriebsanzeige werden anfangen schnell zu blinken, um zu signalisieren, dass der Temperatur des Geräts zu hoch ist und gesunken werden muss.
- Zum Abkühlen des Geräts folgen Sie diese Schritte:
- Drehen Sie den Dampfgregler bis die Wasser-Position, um Wasser weniger Sekunden austreten zu lassen.
- Drehen Sie den Dampfgregler bis Aus-Position, wenn die Kontrollleuchte langsam blinken.
- Sobald die Kontrollleuchte permanent aufleuchten wird das Gerät betriebsbereit.

Hinweis:

Die Kaffeemaschine verfügt über ein Sicherheitssystem zum Abschalten, das nach 25 Minuten Inaktivität aktiviert wird.

4. REINIGUNG UND WARTUNG

- Trennen Sie das Gerät von der Steckdose und lassen Sie es abkühlen, bevor Sie es reinigen.
- Vermeiden Sie die Verwendung von oder Scheuerschwämmen, da diese die Oberfläche des Produkts schaden könnten.
- Verwenden Sie ein feuchtes, weiches Tuch, um die Außenseite der Kaffeemaschine zu reinigen.
- Tauchen Sie den Hauptteil des Gerätes ins Wasser oder andere Flüssigkeiten nicht.
- Reinigen Sie regelmäßig den Wassertank, die Tropfschale und die Tassenablage.
- Nach Verwendung der Dampf-Funktion reinigen Sie die Heizwasserdüse mit einem Tuch. Passen Sie auf, dass Sie sich nicht verbrennen! Aktivieren Sie die Dampf-Funktion zur Vermeidung von Verstopfungen in der Milchtaufschaumdüse

- Wenn das Dampfrohr verstopft ist, entfernen Sie mit einem feinen Draht die Ablagerungen von getrockneter Milch oder Mineralien und führen Sie anschließend eine vollständige Entkalkung durch.
- Nehmen Sie den Siebträger heraus und leeren Sie die Kaffeerückstände. Dann reinigen Sie mit Wasser und einem Tuch. Es ist nicht spülmaschinenfest.
- Reinigen Sie alle Teile mit Wasser und trocknen Sie sie gründlich ab, bevor Sie es wiederverwenden oder lagern.

Reinigung der Mineralablagerungen oder Entkalken

- Die Bildung von Mineralablagerungen im Gerät könnte den Betrieb der Maschine beeinträchtigen. Es ist sehr wichtig, diese zu reinigen, um einen effizienten Betrieb der Kaffeemaschine zu gewährleisten. Die Häufigkeit der Reinigung hängt von der Qualität des Wassers und Nutzung auf.
- Es wird empfohlen, die Selbstreinigung-Zyklus nach 250 Gebrauch durchzuführen.
- Füllen Sie den Wassertank bis zur MAX-Marke und geben Sie Entkalkungsmittel hinzu. Setzen Sie den Siebträger mit dem Filter in die richtige Stellung ein. Stellen Sie eine Tasse unter den Siebträger der Kaffeemaschine und einen weiteren unter das Dampfrohr und aktivieren Sie abwechselnd die Kaffee- und die Heißwasserfunktion, bis der Tank vollständig entleert ist.
- Führen Sie anschließend den gleichen Vorgang mit sauberem Wasser durch, um das Gerät vollständig von Entkalkerrückständen zu reinigen.

Hinweis:

Verwenden Sie das auf der Produktverpackung angegebene Verhältnis von Wasser und Entkalkungsmittel.

5. PROBLEMBEHEBUNG

Problem	Ursache	Lösung
Der Kaffee kommt nicht raus.	Nicht genügend Wasser im Wasserbehälter. Das Kaffee ist zu viel gemahlen. Es gibt zu viel Kaffee in dem Filter Das Gerät ist nicht eingeschaltet oder verbunden. Das Kaffee ist zu viel gepresst. Mineralische Ablagerungen im Gerät.	Fügen Sie Wasser hinzu. Mahlen Sie das Kaffee weniger. Füllen Sie den Filter mit wenigem Kaffee. Verbinden Sie die Einheit mit einer Steckdose und schalten Sie sie ein. Füllen Sie den Filter mit Kaffee und pressen Sie es nicht zu viel. Führen Sie eine vollständige Entkalkung durch.

Kein Wasser/ Dampf entweicht.	Es gibt kein Wasser im Wassertank oder es ist nicht richtig installiert. Die Kaffeemaschine ist nicht vorgeheizt. Das Dampfrohr weist Spuren von Milch oder mineralischen Ablagerungen auf.	Füllen Sie den Wassertank mit Wasser und schalten Sie das Gerät ein. Die Kaffeemaschine muss geheizt werden, bevor Sie einen Kaffee zubereiten. Sobald das Gerät vorgeheizt ist, leuchten die Anzeiger auf. Führen Sie eine vollständige Entkalkung durch.
Der Kaffee kommt durch den Rand des Pannarellos heraus.	Der Pannarello wurde nicht in die verriegelte Position gestellt. Am Rand des Filters befindet sich gemahlener Kaffee. Es gibt zu viel Kaffee in dem Filter	Drehen Sie den Griff zur verriegelten Position. Reinigen Sie den Rand. Füllen Sie ihn mit weniger Kaffee.
Der Kaffee ist zu weich.	Der Kaffee ist zu grob gemahlen oder wurde nicht genug gepresst.	Benutzen Sie gemahlene Kaffee und benutzen Sie den Messlöffel/ Tamper, um den Kaffee gut zu drücken.
Es tritt kein Dampf aus.	Das Dampfrohr ist verstopft. Der Dampfregler ist nicht richtig eingesetzt oder das Vorheizen ist nicht beendet.	Benutzen Sie einen feinen Draht, um das Dampfrohr nach jeder Verwendung zu reinigen. Drehen Sie den Dampfregler bis zu Dampf Funktion und warten Sie bis zum Vorheizen des Geräts.
Kaffee wird nicht richtig zubereitet	Es gibt zu viel oder zu wenig Kaffeemenge.	1 Kaffee braucht 1 Kaffeelöffel und soll richtig angedrückt werden. Der Kaffee muss nicht zu fein oder zu grob gemahlen werden. Der Kaffee, den zu grob gemahlen wurde, ist nicht einfach zu entfernen und der feine Kaffee beeinflusst die Kaffeemenge und Qualität.

Das Gerät schäumt die Milch nicht richtig.	Die Milch, die verwendet wurde ist nicht für diese Funktion geeignet. Die Dampffunktion wurde vor Aufleuchten der Kontrollleuchte aktiviert.	Benutzen Sie Vollmilch. Der Dampf kann ausschließlich benutzt werden, wenn die Dampfkotrollleuchte zu blinken aufhört und permanent aufleuchtet.
Die Kontrollleuchte blinken.	Die Temperatur wird nach Verwendung der Dampffunktion steigern.	Lassen Sie das Gerät abkühlen.

6. TECHNISCHE SPEZIFIKATIONEN

Produkt: Cafelizzia 790 Steel Pro / Cafelizzia 790 Shiny Pro / Cafelizzia 790 White Pro / Cafelizzia 790 Black Pro

Referenz des Gerätes: 01584 / 01586 / 01652 / 01653

Spannung: 220-240V ~ 50/60 Hz

Leistung: 1350 W

Hergestellt in China | Entworfen in Spanien

Technische Spezifikationen können ohne vorherige Ankündigung geändert werden, um die Produktqualität zu verbessern.

7. RECYCLING VON ELEKTRO- UND ELEKTRONIKGERÄTEN



Dieses Symbol weist darauf hin, dass das Produkt und/oder die Batterie gemäß den geltenden Vorschriften getrennt vom Haushaltsabfall entsorgt werden muss. Wenn dieses Produkt das Ende seiner Nutzungsdauer erreicht hat, sollten Sie die Batterien/Akkus entfernen und es zu einer von den örtlichen Behörden bestimmten Sammelstelle bringen.

Die Verbraucher müssen sich mit Ihren örtlichen Behörden oder Einzelhändlern in Verbindung setzen, um Informationen über die ordnungsgemäße Entsorgung ihrer Altgeräte und/ oder ihre Akkus zu erhalten.

Die Einhaltung der oben genannten Leitlinien trägt zum Schutz der Umwelt bei.

8. GARANTIE UND KUNDENDIENST

Cecotec haftet gegenüber dem Endnutzer oder Verbraucher für jegliche Konformitätsmängel, die zum Zeitpunkt der Lieferung des Produkts bestehen, gemäß den in den geltenden

Vorschriften festgelegten Bedingungen und Fristen.

Es wird empfohlen, dass Reparaturen von qualifiziertem Personal durchgeführt werden.

Sollte unerwartet eine Störung auftreten oder haben Sie Fragen über Ihrem Produkt, können Sie sich mit dem Kundendienst in Verbindung setzen über die Telefonnummer: +34 963210728.

9. COPYRIGHT

Die geistigen Eigentumsrechte an den Texten in dieser Bedienungsanleitung liegen bei CECOTEC INNOVACIONES, S.L. Alle Rechte vorbehalten. Der Inhalt dieser Veröffentlichung darf weder ganz noch teilweise ohne vorherige Genehmigung von CECOTEC INNOVACIONES, S.L. vervielfältigt, in einem Datenabfragesystem gespeichert, übertragen oder auf irgendeine Weise (elektronisch, mechanisch, durch Fotokopie, Aufzeichnung oder Ähnliches) verbreitet werden.

1. PARTI E COMPONENTI

Fig. 1.

1. Coperchio del serbatoio
2. Serbatoio d'acqua
3. Manopola del vapore
4. Pannello di controllo
5. Manometro
6. Vassoio per bicchieri/tazze
7. Vaporizzatore
8. Vaschetta raccogliacqua
9. Filtro per caffè singolo
10. Filtro per caffè doppio
11. Portafiltro
12. Braccio portafiltri
13. Misurino dosatore con pressino
14. Tasto del vapore
15. Tasto per 2 caffè/caffè lungo
16. Tasto per 1 caffè
17. Tasto di accensione

Nota

Le immagini di questo manuale sono rappresentazioni schematiche e potrebbero non corrispondere esattamente all'apparecchio.

2. PRIMA DELL'USO

- Questo apparecchio ha un imballaggio progettato per proteggerlo durante il trasporto. Estrarre l'apparecchio dalla scatola e rimuovere tutto il materiale presente nell'imballaggio. Conservare la scatola originale e gli altri elementi in un luogo sicuro per prevenire danni all'apparecchio in caso di necessità di trasportarlo in futuro. Se si desidera smaltire l'imballaggio originale, assicurarsi di riciclare tutti gli elementi in modo appropriato.
- Verificare che tutte le parti e componenti siano inclusi e in buono stato. Se uno di essi mancasse o non fosse in buone condizioni, contattare immediatamente il Servizio di Assistenza Tecnica ufficiale di Cecotec.

Contenuto della scatola:

- Macchina da caffè Cafelizzia 790 Steel Pro/ Shiny Pro / White Pro / Black Pro
- Filtro individuale per un caffè
- Filtro per caffè doppio

- Braccio portafiltri
- Misurino dosatore con pressino
- Manuale di istruzioni

Prima pulizia

- Riempire il serbatoio d'acqua. L'acqua non deve eccedere il livello MAX indicato sul serbatoio.
- Inserire il filtro nel portafiltro e installare il braccio portafiltri in posizione. Verificare che il braccio portafiltri sia allineato con il simbolo di blocco per assicurarsi che sia ben fissato. Fig. 2.
- Collegare l'apparecchio a una presa di corrente e premere il tasto di accensione. La macchina emetterà un bip. Le spie di 1 caffè e 2 caffè si accenderanno e la macchina da caffè comincerà a preriscaldarsi.
- Quando le spie di 1 caffè e 2 caffè rimangono fisse, collocare una tazza sul vassoio e premere il tasto di 1 caffè. La macchina da caffè attiverà il processo di pulizia. Verificare che la manopola del vapore sia in posizione di spegnimento. Qualora non lo fosse, le 4 spie si manterranno accese e la macchina da caffè non funzionerà.

Avviso:

Se si desidera effettuare un ciclo di pulizia più approfondito dell'interno della macchina da caffè, utilizzare una soluzione 1:4 di aceto e acqua o un prodotto decalcificante. Ripetere l'operazione unicamente con acqua per eliminare possibili residui.

3. FUNZIONAMENTO

- Riempire il serbatoio d'acqua senza accedere il segno MAX.
- Collegare la macchina da caffè ad una presa di corrente e verificare che la manopola del vapore sia in posizione di spegnimento.

Espresso

- Mentre la macchina da caffè è in fase di riscaldamento, collocare il filtro che si desidera utilizzare nel braccio portafiltri. Utilizzare il misurino dosatore con pressino per introdurre e pressare il caffè. Un cucchiaino equivale ad una dose di caffè. Pulire l'eccesso di caffè dal bordo del filtro. Fig. 3.
- Installare il braccio portafiltri nell'apparecchio e fissarlo saldamente. Fig. 4.
- Quando le spie di 1 caffè e 2 caffè smettono di lampeggiare e rimangono fisse, premere il tasto di 1 caffè per preparare un caffè o di 2 per prepararne due.

Avviso:

Assicurarsi di aver posizionato la tazza o le tazze necessarie sotto l'erogatore del caffè.

Schiuma di latte

- Premere il tasto di accensione. Successivamente, premere il tasto del vapore. La spia del vapore si accende in modo fisso quando il processo di preriscaldamento è completato.
- Versare latte dentro il recipiente che si utilizzerà per preparare la schiuma. Riempire di 1/3 il recipiente.
- Suggerimento: si consiglia di usare latte intero e freddo per ottenere ottimi risultati.
- Lasciare che il tubo emetta il vapore prima di schiumare il latte. Una volta emesso un po' di vapore, spegnere la funzione vapore, inserire il tubo del vaporizzatore di 1 cm nel latte e ruotare lentamente la manopola del vapore in senso antiorario finché il vaporizzatore non inizia a produrre vapore.

Fig. 5.

1. Spegnimento
2. Vapore/acqua

Avviso:

È possibile che il vaporizzatore emetta gocce d'acqua prima di produrre vapore.

Quando il latte comincia a riscaldarsi (fino a 75 °C) e il volume del latte aumenta, girare la manopola del vapore in senso orario in posizione di spegnimento e premere il tasto del vapore per disattivare la funzione.

Avvertenza:

Pulire sempre l'uscita del vapore con una spugna umida subito dopo l'uso. Successivamente, rimuovere il tubo vaporizzatore e pulire il condotto interno. Inoltre, si consiglia di ripetere l'operazione di vapore per rimuovere possibili residui di latte rimasti all'interno.

Acqua calda

- Girare la manopola del vapore in posizione dell'acqua. Il vaporizzatore comincerà ad erogare acqua calda.
- Girare la manopola del vapore in posizione di spegnimento per disattivare la funzione.

Funzione di Memoria

- Una volta che la macchina da caffè si è riscaldata e le spie di 1 e 2 caffè rimangono fisse, tenere premuto il tasto per 1 caffè. La macchina da caffè comincerà a erogare caffè.
- Una volta erogata la quantità desiderata del caffè, lasciare andare il tasto di 1 caffè. La macchina emetterà un bip, indicando che la quantità è stato salvato correttamente.
- La macchina da caffè erogherà caffè per circa 60 secondi per impostazione predefinita, che è il tempo massimo di erogazione e memorizzazione.

Avviso:

Se si mantiene premuto il tasto per alcuni secondi, la configurazione non verrà salvata.

- Se si desidera preparare un caffè espresso più lungo o 2 caffè espresso, seguire i passaggi precedenti utilizzando il tasto di 2 caffè.

Impostazioni di fabbrica

Se si desidera ristabilire le impostazioni di fabbrica, mantenere premuti i tasti di 1 caffè e del vapore per circa 3 secondi. L'apparecchio emetterà un bip che indica che le impostazioni di fabbrica si siano ristabilite correttamente.

Processo di raffreddamento dell'apparecchio

- Dopo aver emesso vapore o preparato caffè, è molto probabile che la temperatura dell'apparecchio aumenti in modo significativo e che tutte le parti risultino molto calde. Le due spie di 1 e 2 caffè cominceranno a lampeggiare rapidamente, indicando che la temperatura dell'apparecchio è troppo alta e deve essere ridotta.
- Per far sì che l'apparecchio si raffreddi, seguire questi passaggi:
- Girare la manopola del vapore fino alla posizione dell'acqua per erogare acqua per alcuni secondi.
- Girare la manopola del vapore fino in posizione di spegnimento quando le spie lampeggiano lentamente.
- Quando le spie si mantengono fisse, l'apparecchio sarà pronto all'uso.

Nota:

La macchina da caffè è dotata di un sistema di sicurezza con spegnimento automatico che si attiva dopo 25 minuti di inattività.

4. PULIZIA E MANUTENZIONE

- Scollegare l'apparecchio dalla presa di corrente e lasciarlo raffreddare completamente prima di pulirlo.
- Non impiegare detersivi per la pulizia né pagliette abrasive, poiché queste potrebbero danneggiare la superficie dell'apparecchio.
- Utilizzare un panno morbido e inumidito per pulire la parte esterna della macchina da caffè.
- Non sommergere la struttura principale dell'apparecchio in acqua né in qualsiasi altro liquido.
- Lavare regolarmente il serbatoio d'acqua, la vaschetta raccogli-gocce e il vassoio per bicchieri/tazze.
- Dopo aver utilizzato la funzione del vapore, pulire immediatamente il tubo con un panno.

Prestare attenzione a non scottarsi. Attivare la funzione del vapore per evitare di otturare l'interno del tubo.

- Se il vaporizzatore si blocca, utilizzare un filo sottile per rimuovere l'accumulo di latte secco o di depositi minerali, quindi eseguire un'accurata decalcificazione.
- Rimuovere il braccio portafiltri e svuotare i residui all'interno. Successivamente, pulirlo con acqua e un panno. L'apparecchio non è adatto a lavastoviglie.
- Lavare tutte le parti con acqua e asciugarle accuratamente prima di conservare o utilizzare di nuovo l'apparecchio.

Pulizia dei depositi di minerali o decalcificazione

- La formazione di depositi minerali nell'unità potrebbe influenzare il funzionamento della macchina. È molto importante pulirli di modo che la macchina da caffè possa funzionare efficientemente. La qualità dell'acqua utilizzata e il tipo d'uso determineranno la frequenza con la quale sarà necessario pulire questi depositi.
- Si consiglia di effettuare il ciclo di autopulizia ogni 250 usi.
- Riempire il serbatoio d'acqua fino al segno MAX e aggiungere il decalcificante. Collocare il braccio con un filtro nella sua posizione. Posizionare un contenitore sotto il braccio portafiltri e un altro sotto il vaporizzatore e attivare alternativamente le funzioni caffè e acqua calda fino a svuotare completamente il serbatoio.
- Infine, eseguire la stessa operazione ma con acqua pulita per pulire completamente l'apparecchio da eventuali residui di decalcificazione.

Avviso:

Utilizzare la proporzione di acqua e decalcificante indicata sulla confezione dell'apparecchio.

5. RISOLUZIONE DEI PROBLEMI

Problema	Causa	Soluzione
Il caffè non esce.	Assenza di acqua nel serbatoio. Il caffè è troppo macinato. Vi è troppo caffè nel filtro. L'apparecchio non è acceso o collegato. Il caffè è stato eccessivamente pressato. Depositati minerali nell'apparecchio.	Aggiungere acqua. Macinare il caffè meno finemente. Riempire il filtro con meno caffè. Collegare l'unità alla presa di corrente e accenderla. Riempire il filtro con caffè senza premere eccessivamente. Effettuare una decalcificazione completa.

Non esce acqua/vapore.	Non è presente acqua nel serbatoio o non è ben installato. La macchina non si è preriscaldata. Il vaporizzatore presenta tracce di latte o depositi minerali.	Riempire il serbatoio dell'acqua ed accendere l'apparecchio. Prima di preparare caffè, è necessario che la macchina sia calda. Una volta preriscaldata, l'indicatore si illuminerà. Eseguire una decalcificazione completa.
Il caffè fuoriesce dal braccio portafiltri.	Il braccio portafiltri non è stato collocato in posizione di blocco. Sono presenti residui di caffè macinato attorno al bordo del filtro. Vi è troppo caffè nel filtro.	Girare il manico del filtro in posizione di blocco. Pulire il bordo. Riempire il filtro con meno caffè.
Il caffè è troppo leggero.	Il caffè non è sufficientemente macinato o pressato.	Utilizzare un altro caffè macinato o il misurino dosatore con pressino per pressarlo bene.
Non esce vapore.	Il vaporizzatore è bloccato. La manopola del vapore non è in posizione corretta o il processo di preriscaldamento non è stato completato.	Utilizzare un filo sottile per introdurlo per il condotto e pulire il vaporizzatore dopo ogni uso. Girare la manopola del vapore fino in posizione del vapore ed attendere il termine del processo di preriscaldamento.
Non prepara caffè correttamente.	Vi è troppo o poco caffè.	1 caffè richiede 1 cucchiaino di caffè e deve essere ben pressato. Il caffè non deve essere macinato né troppo finemente o grossolanamente. Il caffè macinato grossolanamente è difficile da estrarre e il caffè macinato troppo fine influisce sulla quantità e la qualità del caffè.

L'apparecchio non monta bene il latte.	Il latte utilizzato non è adatto a questa funzione. È stata attivata la funzione del vapore prima che si sia illuminato l'indicatore.	Utilizzare latte intero. Si può solamente utilizzare il vapore quando la spia del vapore smette di lampeggiare e rimane fissa.
Le spie lampeggiano.	La temperatura aumenterà molto dopo aver utilizzato la funzione del vapore.	Lasciare raffreddare l'apparecchio.

6. SPECIFICHE TECNICHE

Prodotto: Cafelizzia 790 Steel Pro / Cafelizzia 790 Shiny Pro / Cafelizzia 790 White Pro / Cafelizzia 790 Black Pro

Codice prodotto: 01584 / 01586 / 01652 / 01653

Tensione: 220-240V ~ 50/60 Hz

Potenza: 1350 W

Fabbricato in China | Progettato in Spagna

Le specifiche tecniche possono cambiare senza previa notifica per migliorare la qualità del prodotto.

7. RICICLAGGIO DI APPARECCHIATURE ELETTRICHE ED ELETTRONICHE



Questo simbolo indica che, in conformità con le normative vigenti, l'apparecchio e/o la batteria devono essere smaltiti separatamente dai rifiuti domestici. Quando questo apparecchio raggiunge la fine della sua vita utile, è necessario rimuovere le pile/batterie/accumulatori e portarlo in un punto di raccolta designato dalle autorità locali.

Per ottenere informazioni dettagliate sulla forma più adeguata per gettare gli elettrodomestici e/o le corrispondenti batterie, il consumatore dovrà contattare le autorità locali.

Il rispetto delle linee guida di cui sopra aiuterà a proteggere l'ambiente.

8. GARANZIA E SUPPORTO TECNICO

Cecotec sarà responsabile nei confronti dell'utente finale o del consumatore per qualsiasi difetto di conformità esistente al momento della consegna dell'apparecchio nei termini,

condizioni e scadenze stabilite dalla normativa vigente.

Si raccomanda che le riparazioni siano effettuate da personale specializzato.

Se si riscontra un problema con l'apparecchio o in caso di dubbi, si prega di contattare il Servizio di Assistenza Tecnica ufficiale di Cecotec al numero +34 96 321 07 28.

9. COPYRIGHT

I diritti di proprietà intellettuale dei testi di questo manuale appartengono a CECOTEC INNOVACIONES, S.L. Tutti i diritti riservati. Il contenuto di questa pubblicazione non può essere, in tutto o in parte, riapparecchio, archiviato in un sistema di recupero, trasmesso o distribuito con qualsiasi mezzo (elettronico, meccanico, fotocopia, registrazione o simile) senza la previa autorizzazione di CECOTEC INNOVACIONES, S.L.

1. PEÇAS E COMPONENTES

Fig. 1.

1. Tampa do depósito
2. Depósito de água
3. Seletor de vapor
4. Painel de controlo
5. Manómetro
6. Bandeja para chávenas
7. Vaporizador
8. Bandeja para pingos
9. Filtro para 1 café
10. Filtro para 2 cafés
11. Porta-filtros
12. Braço da máquina de café
13. Colher doseadora/prensa
14. Botão Vapor
15. Botão 2 cafés/café longo
16. Botão 1 café
17. Botão Ligar

Nota

Os gráficos deste manual são representações esquemáticas e podem não corresponder exatamente ao aparelho.

2. ANTES DE USAR

- Este aparelho é acondicionado em embalagens concebidas para o proteger durante o transporte. Retire o aparelho da sua caixa e remova todo o material de embalagem. Pode manter a caixa original e outras embalagens num local seguro para evitar danos no aparelho, caso necessite de o transportar no futuro. Se deseja descartar a embalagem original, certifique-se de reciclar todos os elementos corretamente.
- Certifique-se de que todas as peças e componentes estejam incluídos e em bom estado. Se algum deles faltar ou não estiver em boas condições, contactar imediatamente o Serviço de Assistência Técnica da Cecotec.

Conteúdo da caixa:

- Máquina de café Cafelizzia 790 Steel Pro/ Shiny Pro / White Pro / Black Pro
- Filtro individual para um café
- Filtro para 2 cafés

- Braço porta-filtros
- Colher doseadora/prensa
- Este manual de instruções

PRIMEIRA LIMPEZA

- Encha o depósito de água com água. A água não pode exceder o nível MAX marcado no depósito.
- Introduza o filtro no porta-filtros e instale o braço da máquina de café na sua posição correta. Verifique que o braço da máquina de café esteja alinhado com o símbolo de bloqueio, para garantir que ficou bem fixo. Fig. 2.
- Conecte o aparelho à corrente elétrica e pressione o botão de ligar. A máquina emitirá um sinal sonoro. Os indicadores luminosos de 1 café e de 2 cafés acenderão e a máquina começará a aquecer.
- Uma vez que os indicadores luminosos de 1 café e de 2 cafés fiquem fixos, coloque uma chávena na bandeja e pressione o botão 1 café. A máquina de café ativará o processo de limpeza. Certifique-se de que o seletor de vapor está na posição de apagado. Se não estiver, os 4 indicadores luminosos se manterão acesos e a máquina de café não funcionará.

AVISO: se desejar efetuar um ciclo de limpeza mais exaustiva do interior da máquina de café, utilize uma solução de 1:4 de vinagre e água ou utilize um produto de descalcificação. Repita a operação somente com água, para eliminar possíveis restos.

3. FUNCIONAMENTO

- Encha o depósito de água com água sem exceder a marca MAX.
- Conecte a máquina de café à corrente elétrica e certifique-se de que o seletor de vapor esteja na posição desligada.

Expresso

- Enquanto a máquina de café aquece, coloque o filtro que deseja utilizar no braço da máquina de café. Utilize a colher doseadora/prensador para medir e prensar o café. Uma colherada equivale à dose para um café. Limpe o excesso de café das bordas do filtro. Fig. 3.
- Instale o braço da máquina de café no aparelho e fixe-o de forma segura. Fig. 4.
- Quando os indicadores de 1 café e de 2 cafés deixem de piscar e fiquem fixos, pressione o botão 1 café para preparar um café ou dois.

Aviso:

Certifique-se de colocar as chávenas necessárias debaixo da saída de café previamente.

Espuma de leite

- Primeiro, pressione o botão Ligar. Depois, pressione o botão Vapor. O indicador luminoso de vapor se iluminará de forma fixa quando o processo de aquecimento tenha terminado.
- Verta leite dentro do recipiente que queira usar para o espumar. Encha 1/3 do recipiente.
- É recomendável usar leite gordo e frio para obter um resultado ideal.
- Deixe que o tubo emita vapor antes de espumar o leite. Uma vez que tenha emitido algo de vapor, desative a função Vapor, introduza o tubo de vapor 1 cm dentro do leite e rode o seletor de vapor lentamente em sentido anti-horário o até que comece a produzir vapor.

Fig. 5.

1. Desligado
2. Vapor/água

Aviso:

Aviso: é possível que o vaporizador deite algumas gotas de água antes de começar a produzir vapor.

Quando o leite começar a aquecer (até 75 °C) e o volume do leite aumente, rode o seletor de vapor em sentido horário até à posição de desligado e pressione o botão Vapor para desativar a função.

Aviso:

Limpe sempre a saída do vapor com uma esponja húmida imediatamente depois de a utilizar. A seguir, retire o tubo vaporizador e limpe o conduto interior. Além do mais, é recomendável fazer outra operação de vapor para purgar possíveis vestígios de leite que possam ter ficado no interior.

Água quente

- Rode o seletor de vapor à posição de água. O vaporizador começará a dispensar água quente.
- Rode o seletor de vapor à posição de desligar outra vez para desativar a função.

Função Memória

- Uma vez que a máquina de café tenha aquecido e os indicadores luminosos de 1 café e de 2 cafés fiquem fixos, pressione o botão 1 café. A máquina de café começará a preparar café.
- Quando tenha dispensado a quantidade desejada de café, deixe de pressionar o botão 1 café. A máquina emitirá um sinal sonoro indicando que a quantidade foi guardada corretamente.
- A máquina dispensa café durante aproximadamente 60 segundos por defeito, que é o tempo máximo que pode ser dispensado e decorado.

Aviso:

Se premir e segurar o botão durante alguns segundos, a configuração não será guardada.

- Se deseja preparar um café expresso mais longo ou 2 cafés expresso, realize os passos anteriores utilizando o botão 2 cafés.

Ajustes de fábrica

Se deseja restabelecer os ajustes de fábrica, mantenha pressionado os botões de 1 café e de vapor durante 3 segundos. O aparelho emitirá um sinal sonoro indicando que os ajustes de fábrica se tenham restabelecido corretamente.

Processo de arrefecimento da máquina

- Depois de emitir vapor ou preparar café, é muito importante que a temperatura da máquina aumente significativamente, pelo que todos os componentes estarão muito quentes. Os 2 indicadores luminosos de 1 e 2 cafés começarão a piscar rapidamente indicando que a temperatura do aparelho é demasiado alta e tem que diminuir.
- Para que o aparelho arrefeça, siga os passos:
- Rode o seletor de vapor até à posição de água para que a máquina dispense água durante uns segundos.
- Rode o seletor de vapor até à posição de desligar quando os indicadores luminosos pisquem lentamente.
- Quando os indicadores luminosos passarem a fixos, o aparelho estará pronto para usar.

Nota:

A máquina de café dispõe de um sistema de segurança de Desligamento automático que se ativa depois de 25 minutos de inatividade.

4. LIMPEZA E MANUTENÇÃO

- Desconecte o aparelho da corrente elétrica e permita que arrefeça por completo antes de o limpar.
- Não use produtos de limpeza nem esponjas abrasivas, já que poderão danificar a superfície do produto.
- Utilize um pano macio e humedecido para limpar a parte exterior da máquina de café.
- Não imerja o corpo principal do produto em água nem em qualquer outro líquido.
- Lave o depósito de água, a bandeja de gotas e a bandeja para chávenas de regularmente.
- Depois de utilizar a função Vapor, limpe o tubo imediatamente com um pano. Tenha cuidado para não se queimar! Ative a função Vapor para evitar que o interior do tubo fique entupido.
- Se o vaporizador se bloquear, utilize um arame fino para remover a acumulação do leite seco ou dos depósitos minerais. Depois, realize uma descalcificação completa.

- Retire o braço da máquina de café e esvazie os resíduos de café. Depois, limpe com água e um pano. Não está apto para máquina da louça.
- Limpe todas as partes com água e seque-as a fundo antes de guardar ou utilizar o aparelho outra vez.

Limpeza dos depósitos de minerais ou descalcificação

- A formação de resíduos minerais na unidade poderia afetar ao funcionamento da máquina de café. É muito importante limpar para que a máquina possa funcionar de forma eficiente. A quantidade de água utilizada e o tipo de uso determinarão a frequência com que terá de limpar estes resíduos.
- É recomendável efetuar ciclos de limpeza a cada 250 usos.
- Encha o depósito de água até à marca de MAX e deite o produto dentro para descalcificar. Coloque a extensão com um filtro na sua posição. Coloque um recipiente debaixo do braço da máquina de café e outro debaixo do tubo de vapor e ative as funções de café e água quente alternadamente até o reservatório ser completamente esvaziado.
- Por último, repita o processo com água limpa para limpar o aparelho ao completo dos possíveis restos de descalcificador.

Aviso:

Utilize a proporção de água e agente de descalcificação indicada na embalagem do produto.

5. RESOLUÇÃO DE PROBLEMAS

Problema	Causa	Solução
Não sai café	Não há água no depósito. O café está demasiado moído. Há demasiado café no filtro. O aparelho não está aceso ou conectado. O café está demasiado prensado. Depósitos minerais no aparelho.	Adicione água. Moa o café menos fino. Encha o filtro com menos café. Conecte a unidade a uma tomada de corrente e ligue-a. Encha o filtro com café e não o preense demasiado. Realize uma descalcificação completa.

Não sai vapor.	Não há água no depósito ou não está instalado. A máquina não aqueceu. O vaporizador tem restos de leite ou depósitos minerais.	Encha o depósito de água e ligue o aparelho. É necessário que a máquina esteja quente antes de preparar café. Uma vez que se tenha aquecido, o indicador se iluminará. Realize uma descalcificação completa.
O café sai pela borda do braço.	O braço não foi colocado na posição de bloqueio. Há restos de café ao redor da borda do filtro. Há demasiado café no filtro.	Rode a asa do filtro à posição de bloqueio. Limpe a borda do filtro. Encha com menos café.
O café está muito suave.	O café não está suficientemente moído ou não ficou bem prensado.	Utilize outro tipo de café moído ou a colher doseadora/prensa para prensar melhor.
Não sai vapor.	O vaporizador está bloqueado. O seletor de vapor não está na posição correta ou o processo de pré-aquecimento não ficou completo.	Utilize um arame fino para introduzir pelo conduto e limpar o vaporizador depois de cada uso. Rode o seletor de vapor até à posição de vapor e espere que o processo de pré-aquecimento finalize.
Não prepara café corretamente.	Há demasiado ou muito pouco café.	1 café requer 1 colherada de café e deve ser bem prensado. O café não deve ser muito moído nem muito grosso. O café moído grosso é difícil de ser extraído e o demasiado fino afetará a quantidade e qualidade do café.
O aparelho não espuma bem o leite.	O leite que se utilizou não está apto para esta função. Foi ativada a função Vapor antes de que o indicador se ilumine.	Utilize leite gordo. Somente se pode utilizar o vapor quando o indicador luminoso de vapor deixar piscar eficaz fixo.

Os indicadores luminosos piscam.	A temperatura aumenta muito depois de utilizar a função Vapor.	Arrefeça o aparelho.
----------------------------------	--	----------------------

6. ESPECIFICAÇÕES TÉCNICAS

Produto: Cafelizzia 790 Steel Pro / Cafelizzia 790 Shiny Pro / Cafelizzia 790 White Pro / Cafelizzia 790 Black Pro

Referência do produto: 01584 / 01586 / 01652 / 01653

Tensão: 220-240V ~ 50/60 Hz

Potência: 1350 W

Fabricado na China | Desenhado na Espanha

As especificações técnicas podem ser alteradas sem notificação prévia para melhorar a qualidade do produto.

7. RECICLAGEM DE PRODUTOS ELÉTRICOS E ELETRÓNICOS



Este símbolo indica que, de acordo com os regulamentos aplicáveis, o produto e/ou a bateria devem ser eliminados separadamente do lixo doméstico. Quando este produto atingir o fim da sua vida útil, deverá remover as pilhas/baterias/acumuladores e levá-lo para um ponto de recolha designado pelas autoridades locais.

Para obter informação detalhada acerca da forma mais adequada de eliminar os seus equipamentos elétricos e eletrónicos e/ou as correspondentes baterias, o consumidor deverá contactar com as autoridades locais.

A conformidade com as diretrizes acima referidas ajudará a proteger o ambiente.

8. GARANTIA E SAT

A Cecotec será responsável perante o utilizador final ou consumidor por qualquer falta de conformidade que exista no momento da entrega do produto nos termos, condições e prazos estabelecidos pelos regulamentos aplicáveis.

Recomenda-se que as reparações sejam efetuadas por pessoal qualificado.

Se deteta uma ocorrência com o produto ou tem alguma consulta, entre em contacto com o Serviço de Assistência Técnica da Cecotec através do número de telefone +34 96 321 07 28.

9. COPYRIGHT

Os direitos de propriedade intelectual dos textos deste manual pertencem à CECOTEC INNOVACIONES, S.L. Todos os direitos reservados. O conteúdo desta publicação não pode, no todo ou em parte, ser reproduzido, armazenado num sistema de recuperação, transmitido ou distribuído por qualquer meio (eletrónico, mecânico, fotocópia, gravação ou similar) sem a autorização prévia da CECOTEC INNOVACIONES, S.L.

1. ONDERDELEN EN COMPONENTEN

Fig. 1.

1. Deksel van het reservoir
2. Waterreservoir
3. Stoomregelaar
4. Bedieningspaneel
5. Drukmeter
6. Plaat voor kopjes
7. Stomer
8. Lekbak
9. Filter voor 1 kop koffie
10. Filter voor 2 koppen koffie
11. Filterhouder
12. Handgreep van de filterhouder
13. Doseerlepel/stamper
14. Stoomknop
15. Knop voor 2 koppen koffie/grote koffie
16. Knop voor 1 kop koffie
17. Aan-/uitknop

Opmerking

De afbeeldingen in deze handleiding zijn schematische voorstellingen en komen mogelijk niet exact overeen met het product.

2. VÓÓR U HET APPARAAT GEBRUIKT

- Dit apparaat heeft een verpakking die ontworpen is om het tijdens het transport te beschermen. Haal het apparaat uit de doos en verwijder al het verpakkingsmateriaal. U kunt de originele doos en andere verpakking op een veilige plaats bewaren om beschadiging van het apparaat te voorkomen als u het in de toekomst moet vervoeren. Als u de verpakking toch weggooit, zorg er dan voor een correcte recyclage.
- Controleer of alle onderdelen en componenten aanwezig en in goede staat zijn. Als een van deze ontbreekt of niet in goede staat is, neem dan onmiddellijk contact op met de Technische Dienst van Cecotec.

Inhoud van de doos:

- Koffiezetapparaat Cafelizzia 790 Steel Pro/ Shiny Pro / White Pro / Black Pro
- Individueel filter voor één koffie
- Filter voor 2 koppen koffie

- Filterhouder
- Doseerlepel/stamper
- Handleiding

Eerste schoonmaak

- Vul het waterreservoir met water. Het waterniveau mag de MAX-aanduiding die staat aangegeven op het reservoir niet overschrijden.
- Plaats het filter in de filterhouder en installeer de filterhouder op het apparaat. Controleer of de arm op 1 lijn ligt met het "lock"-teken om zeker te zijn dat hij goed bevestigd is. Afb. 2.
- Steek de stekker van het toestel in een stopcontact en druk op de aan-knop. De espressomachine zal een keer piepen. De indicatielampjes voor 1 kop koffie en 2 koppen koffie zullen oplichten en de espressomachine zal beginnen met opwarmen.
- Zodra de indicatielampjes voor 1 kop koffie en 2 koppen koffie stoppen met knipperen drukt u op de knop voor 1 kop koffie. De espressomachine zal zichzelf beginnen schoonmaken. Zorg ervoor dat de stoomknop in de uit-positie staat. Als deze knop niet in de uit-positie staat, dan zullen de 4 indicatielampjes blijven branden. De espressomachine zal niet werken.

Opmerking:

Indien u de binnenkant van de machine grondiger wenst te reinigen, gebruik dan een 1:4 oplossing van azijn en water of gebruik een ontkalkingsproduct. Herhaal het proces alleen water om mogelijke resten van deze producten te verwijderen.

3. WERKING

- Vul het waterreservoir met water zonder de MAX-aanduiding te overschrijden.
- Steek de stekker van de espressomachine in het stopcontact en zorg ervoor dat de stoomknop uit staat.

Espresso

- Plaats de filter die u wil gebruiken in de filterhouder terwijl de espressomachine aan het opwarmen is. Gebruik de doseerlepel/stamper om gemalen koffie in de filter te doen en aan te stampen. 1 maatlepel is gelijk aan 1 dosis koffie. Verwijder overtollige koffie die eventueel op de rand van de filter ligt. Fig. 3.
- Zet de arm in het toestel en draai hem goed vast. Fig. 4.
- Als de indicatielampjes voor 1 kop koffie en 2 koppen koffie stoppen met knipperen, druk dan respectievelijk op de knop voor 1 kop koffie of 2 koppen koffie om één of twee koppen koffie te zetten.

Opmerking:

Zorg ervoor dat de kopjes onder de koffie-uitloop staan voordat u koffie zet.

Melkschuim

- Druk eerst op de aan-knop. Druk daarna op de stoomknop. Het indicatielampje voor stoom stopt met knipperen zodra het opwarmingsproces voltooid is.
- Doe de melk in een beker dat u zal gebruiken om hem op te schuimen. Vul dit voor 1/3.
- Aanbeveling: met koude, volle melk kan u de beste resultaten bereiken.
- Laat een beetje stoom af voordat u melk opschuimt. Daarna schakelt u de stoomfunctie uit en steekt u het stoombuisje ongeveer 1 cm in de melk. Daarna draait u de stoomknop langzaam in tegenwijzerzin tot er stoom geproduceerd wordt.

Fig. 5.

1. Uitschakelen
2. Stoom/water

Opmerking:

Het is mogelijk dat er eerst enkele waterdruppels uit de stomer komen voordat er stoom uit komt.

Als de melk begint op te warmen (tot 75 °C) en het volume van de melk groter wordt, draait u de stoomknop dicht in wijzerzin en drukt u op de stoomknop om de functie uit te schakelen.

Waarschuwing:

Waarschuwing: maak de stoomuitlaat altijd direct schoon met een vochtige spons na gebruik. Verwijder vervolgens de stomer en maak de binnenkant schoon. Bovendien is het aanbevolen om er nog eens stoom door te sturen om eventuele melkresten aan de binnenkant te verwijderen.

Heet water

- Draai de stoomknop naar de water-positie. Er zal heet water uit de stomer komen.
- Draai de stoomknop naar de uit-positie om deze functie te deactiveren.

Geheugenfunctie

- Als de espressomachine is opgewarmd en de indicatielampjes voor 1 kop koffie en 2 koppen koffie blijven continu branden, houd dan op de knop voor 1 kop koffie ingedrukt. De espressomachine zal beginnen met koffiezetten.
- Als de gewenste hoeveelheid koffie is bereikt, laat dan de knop voor 1 kop koffie los. De espressomachine zal een keer piepen. Dit geeft aan dat de hoeveelheid succesvol is opgeslagen.
- De espressomachine zal standaard koffiezetten gedurende ongeveer 60 seconden. Dit is

maximale tijd die ingesteld kan worden.

Opmerking:

Als u de knop slechts enkele seconden ingedrukt houdt zullen de instellingen niet worden opgeslagen.

- Als u een grote koffie of twee espresso's wilt zetten, volgt u de bovenstaande stappen uit en maar drukt u op de knop voor 2 koppen koffie.

Fabrieksinstellingen terugzetten

Als u de fabrieksinstellingen weer terug wilt zetten, houd dan de knop voor 1 kop koffie en de stoomknop ingedrukt voor 3 seconden. Het apparaat zal een keer piepen. Dit geeft aan dat de fabrieksinstellingen correct terug zijn gezet.

Afkoelproces van het apparaat

- Als u de stoomfunctie gebruikt of wanneer u koffiezet, dan kan het zijn dat de temperatuur van het apparaat aanzienlijk verhoogt. Om deze reden kunnen de onderdelen van het apparaat zeer heet worden. De twee indicatielampjes voor 1 en 2 koppen koffie zullen snel knipperen om aan te geven dat de temperatuur van het apparaat te hoog is. In dit geval dient u het apparaat af te laten koelen.
- Volg de onderstaande stappen om het apparaat af te koelen:
- Draai de stoomknop naar de water-positie, zodat er water uit het stoombuisje zal komen voor enkele seconden.
- Draai de stoomknop naar de uit-positie wanneer de indicatielampjes langzaam knipperen.
- Als de indicatielampjes continu blijven branden, dan zal het apparaat klaar zijn voor gebruik.

Opmerking:

Het koffiezetapparaat beschikt over een veiligheidssysteem dat het toestel automatisch uitschakelt na 25 minuten inactiviteit.

4. SCHOONMAAK EN ONDERHOUD

- Ontkoppel het apparaat van de netstroom en laat het afkoelen voor u het reinigt.
- Gebruik geen schoonmaakmiddel of spons omdat die het oppervlak van het product kunnen schenden.
- Gebruik een zachte, vochtige doek om de buitenkant van het apparaat te reinigen.
- Dompel de behuizing van het toestel niet onder in water of in eender welke andere vloeistof.
- Was het waterreservoir, de lekbak en de plaat voor kopjes regelmatig af.
- Maak het stoombuisje onmiddellijk schoon met een doek nadat u de stomer heeft

gebruikt. Let op dat u zich niet verbrandt! Activeer de stoomfunctie om te vermijden dat het stoombuisje verstopt raakt.

- Als de stomer verstopt raakt, verwijdert u met een fijne draad de opeenhoping van opgedroogde melk of minerale aanslag en voert u vervolgens een grondige ontkalking uit.
- Haal de filterhouder van het apparaat en verwijder het koffiedik uit het filter. Maak hem daarna schoon met water en een doek. De filterhouder is niet geschikt voor de vaatwasser.
- Spoel alle onderdelen met water en droog ze grondig voordat u het toestel opbergt of opnieuw gebruikt.

Ontkalken

- De vorming van mineralen in het toestel kan de werking ervan beïnvloeden. Het is belangrijk dat u kalkresten verwijdert, zodat de espressomachine zo efficiënt mogelijk kan blijven werken. De waterkwaliteit en de wijze waarop u het toestel gebruikt bepalen hoe vaak deze resten verwijderd moeten worden.
- Het wordt aanbevolen om de automatische schoonmaakcyclus uit te voeren na elke 250 koppen koffie.
- Vul het waterreservoir tot de MAX markering en voeg ontkalkingsmiddel toe. Plaats de arm met een filter in positie. Plaats een beker onder de arm van het koffiezetapparaat en een ander onder de stomer en activeer afwisselend de koffie- en de heetwaterfunctie totdat het reservoir helemaal leeg is.
- Voer ten slotte dezelfde handeling uit, maar dan met schoon water om het apparaat volledig van alle ontkalkingsresten te ontdoen.

Opmerking:

Gebruik de verhouding water en ontkalkingsmiddel zoals aangegeven op de verpakking van het product.

5. PROBLEEMOPLOSSING

Probleem	Oorzaak	Oplossing
Er komt geen koffie uit het toestel.	Het waterreservoir is leeg. De koffie is te fijn gemalen. Er zit te veel koffie in de filter. Het toestel is niet ingeschakeld of aangesloten. De koffie is te hard aangestampd. Minerale afzettingen in het apparaat.	Voeg water toe. Maal de koffie minder fijn. Doe minder koffie in de filter. Steek de stekker in het stopcontact en schakel het toestel in. Vul de filter opnieuw met koffie, stamp hem niet te hard aan. Voer een volledige ontkalking uit.

Er komt geen water/stoom uit het stoombuisje.	Er zit geen water in het reservoir of het reservoir is niet goed geïnstalleerd. Het apparaat is niet opgewarmd. De stomer heeft sporen van melk of minerale aanslag.	Vul het waterreservoir en schakel het apparaat in. De espressomachine moet opwarmen voordat hij koffie kan zetten. Als de machine is opgewarmd, dan zal het indicatielampje oplichten. Voer een volledige ontkalking uit.
De koffie loopt langs de rand van de arm.	De arm is niet correct bevestigd. Er zit gemalen koffie op de rand van de filter. Er zit te veel koffie in de filter.	Draai de filterhendel in de vergrendelstand. Maak de rand schoon. Doe er minder koffie in.
De koffie is niet sterk.	De koffiebonen zijn niet fijn genoeg gemalen of de gemalen koffie in het filter is niet voldoende aangestampd.	Gebruik andere gemalen koffie of gebruik de doseerlepel/stamper om de gemalen koffie aan te drukken.
Er komt geen stoom uit het stoombuisje.	De stomer zit verstopt. De stoomknop staat niet in de juiste positie of de espressomachine is niet volledig opgewarmd.	Gebruik een fijne metalen draad om de stomer te ontstoppen en maak de stomer schoon na elk gebruik. Draai de stoomknop naar de stoom-positie en wacht tot de espressomachine is opgewarmd.
De espressomachine zet geen goede koffie.	Er zit te veel of te weinig gemalen koffie in het filter.	Doe 1 lepel gemalen koffie in het filter voor 1 koffie en druk het goed aan. De gemalen koffie mag niet zeer fijn of zeer grof gemalen zijn. Grof gemalen koffie is moeilijk eruit te halen, en te fijn gemalen koffie beïnvloedt de hoeveelheid en kwaliteit van de koffie.
Het toestel schuimt de melk niet goed op.	De melk die u heeft gebruikt is niet geschikt voor deze functie. U heeft de stoomfunctie geactiveerd voordat het indicatielampje aan ging.	Gebruik volle melk. U kunt alleen de stomer gebruiken als het stoomindicielampje gestopt is met knipperen en continu blijft branden.

De indicatielampjes knipperen.	Het apparaat wordt zeer warm nadat u de stoomfunctie heeft gebruikt.	Koel het apparaat af.
--------------------------------	--	-----------------------

6. TECHNISCHE SPECIFICATIES

Product: Cafelizzia 790 Steel Pro / Cafelizzia 790 Shiny Pro / Cafelizzia 790 White Pro / Cafelizzia 790 Black Pro

Referentie van het product: 01584 / 01586 / 01652 / 01653

Voltage: 220-240V ~ 50/60 Hz

Vermogen: 1350 W

Gemaakt in China / Ontworpen in Spanje.

Technische specificaties kunnen zonder voorafgaande kennisgeving worden gewijzigd om de productkwaliteit te verbeteren.

7. RECYCLING VAN ELEKTRISCHE EN ELEKTRONISCHE APPARATUUR



Dit symbool geeft aan dat, volgens de geldende voorschriften, het product en/of de accu gescheiden van het huisvuil moeten worden afgevoerd. Wanneer dit product het einde van zijn levensduur bereikt, dient u de batterijen/accumulatoren te verwijderen en het naar een door de plaatselijke autoriteiten aangewezen inzamelpunt te brengen.

Voor gedetailleerde informatie over de aangewezen manier om elektrische apparaten en/of hun batterijen moet de consument de plaatselijke overheid contacteren.

Naleving van de bovenstaande richtsnoeren zal bijdragen tot de bescherming van het milieu.

8. GARANTIE EN TECHNISCHE ONDERSTEUNING

Cecotec is aansprakelijk tegenover de eindgebruiker of consument voor elk gebrek aan overeenstemming dat bestaat op het ogenblik van de levering van het product onder de voorwaarden, bepalingen en termijnen die zijn vastgelegd in de toepasselijke regelgeving.

Het wordt aanbevolen reparaties te laten uitvoeren door gekwalificeerd personeel.

Als u ooit een incident met het product ontdekt of vragen hebt, neem dan contact op met de officiële Technische Assistentie van Cecotec via het telefoonnummer +34 96 321 07 28.

9. COPYRIGHT

De intellectuele eigendomsrechten op de teksten in deze handleiding behoren toe aan CECOTEC INNOVACIONES, S.L. Alle rechten voorbehouden. De inhoud van deze publicatie mag niet, geheel of gedeeltelijk, worden veelevoudigd, opgeslagen in een geautomatiseerd gegevensbestand, doorgegeven of verspreid op welke wijze dan ook (elektronisch, mechanisch, door fotokopieën, opnamen en dergelijke) zonder voorafgaande toestemming van CECOTEC INNOVACIONES, S.L.

1. CZĘŚCI I KOMPONENTY

Rys. 1.

1. Zatyczka zbiornika
2. Zbiornik na wodę
3. Pokrętło pary
4. Panel kontroli
5. Manometr
6. Taca na filiżanki
7. Parownik
8. Tacka ociekowa
9. Filtr na 1 kawę
10. Filtr na 2 kawy
11. Uchwyt filtra
12. Ramię ekspresu do kawy
13. Miarka/dociskacz
14. Przycisk pary
15. Przycisk na 2 kawy/dużą kawę
16. Przycisk na 1 kawę
17. Przycisk zasilania

Uwaga

Grafika tej instrukcji obsługi tak jak rysunki w niej zawarte, są schematyczną prezentacją i możliwe, że nie będą się zgadzały dokładnie wraz z produktem.

2. PRZED UŻYCIEM

- To urządzenie jest zapakowane w opakowanie zaprojektowane w celu ochrony podczas transportu. Wyjmij urządzenie z pudełka i usuń wszystkie materiały opakowaniowe. Oryginalne pudełko i inne elementy opakowania można przechowywać w bezpiecznym miejscu, aby zapobiec uszkodzeniu urządzenia w przypadku konieczności jego transportu w przyszłości. Jeśli chcesz pozbyć się oryginalnego opakowania, pamiętaj o prawidłowym recyklingu wszystkich jego elementów.
- Upewnij się, że wszystkie części i komponenty są dołączone i są w dobrym stanie. Jeśli któregoś z nich brakuje lub jest w złym stanie, natychmiast skontaktuj się z oficjalnym Serwisem Pomocy Technicznej Cecotec.

Zawartość pudełka:

- Ekspres do kawy Cafelizzia 790 Steel Pro/ Shiny Pro / White Pro / Black Pro
- Indywidualny filtr do kawy

- Filtruj na dwie kawy
- Ramię uchwytu filtra
- Miarka/dociskacz
- Ta instrukcja obsługi

Pierwsze sprzątnięcie

- Napętnij zbiornik wodą. Woda nie może przekraczać poziomu MAX oznaczonego na zbiorniku.
- Włóż filtr do kolby i zainstaluj ramię zaparzacza na swoim miejscu. Sprawdź, czy ramię zaparzacza jest wyrównane z symbolem blokady, aby upewnić się, że jest dobrze zamocowane. Rys. 2.
- Podłącz urządzenie do gniazdka elektrycznego i naciśnij przycisk zasilania. Maszyna wyda sygnał dźwiękowy. Zapalą się kontrolki 1 kawy i 2 kawy, a ekspres do kawy rozpocznie wstępne nagrzewanie.
- Gdy kontrolki 1 kawy i 2 kawy zaświecą się, umieść filiżankę na tacy i naciśnij przycisk 1 kawy. Ekspres uruchomi proces czyszczenia. Upewnij się, że selektor pary jest w pozycji wyłączonej. Jeśli tak nie jest, wszystkie 4 lampki kontrolne pozostaną włączone, a ekspres do kawy nie będzie działał.

Ostrzeżenie:

Jeśli chcesz przeprowadzić dokładniejsze czyszczenie wnętrza urządzenia, użyj roztworu octu i wody 1:4 lub użyj środka odkamieniającego. Czynność powtórzyć tylko z wodą, aby wyeliminować ewentualne pozostałości.

3. FUNKCJONOWANIE

- Napętnij zbiornik wodą nie przekraczającą znaku MAX.
- Podłącz zaparzacza do gniazdka elektrycznego i upewnij się, że przetwornik pary jest w pozycji wyłączonej.

Espresso

- W czasie, gdy ekspres się nagrzewa, umieść filtr, którego chcesz użyć na ramieniu ekspresu. Użyj miarki/dociskarki, aby włożyć i wycisnąć kawę. Jedna łyżka stołowa odpowiada porcji na kawę. Zetrzyj nadmiar kawy z krawędzi filtra. Rys. 3.
- Zamontuj ramię ekspresu na urządzeniu i zamocuj je bezpiecznie. Rys. 4.
- Kiedy wskaźniki 1 kawy i 2 kawy przestaną migać i zaczną świecić światłem ciągłym, naciśnij przycisk 1 kawa, aby zaparzyć jedną kawę, lub przycisk 2 kawa, aby zaparzyć dwie.

Ostrzeżenie:

Upewnij się, że wcześniej umieścisz niezbędną filiżankę lub filiżanki pod dozownikiem kawy.

Pianka z mleka

- Najpierw naciśnij przycisk zasilania. Następnie naciśnij przycisk pary. Kontrolka pary zaświeci się na stałe po zakończeniu procesu podgrzewania.
- Wlej mleko do pojemnika, w którym zamierzasz je spienić. Napętnij pojemnik w 1/3.
- Zalecenia: Dla uzyskania optymalnych rezultatów zaleca się stosowanie mleka pełnego i zimnego.
- Pozwól, aby z rurki wydobywała się para przed spienianiem mleka. Po wydobyciu pary wyłącz funkcję pary, włóż rurkę wylotu pary na głębokość 1 cm do mleka i powoli obracaj regulator pary w kierunku przeciwnym do ruchu wskazówek zegara, aż zacznie się wytwarzać para.

Rys. 5.

1. Wyłączony
2. Para/woda

Ostrzeżenie:

Waporyzator może wypuścić kilka kropel wody przed wytworzeniem pary.

Gdy mleko zacznie się nagrzewać (do 75°C) i objętość mleka wzrośnie, przekręć pokrętko wyboru pary zgodnie z ruchem wskazówek zegara do pozycji wyłączonej i naciśnij przycisk pary, aby wyłączyć funkcję.

Ostrzeżenie:

Wylot pary należy zawsze czyścić wilgotną gąbką natychmiast po użyciu. Następnie wyjmij rurkę parownika, a następnie wyczyść wewnętrzny kanał. Ponadto zaleca się przeprowadzenie kolejnej operacji parowej, aby usunąć wszelkie ślady mleka, które mogły pozostać w środku.

Gorąca woda

- Ustaw przelącznik pary w pozycji wody. Parowar rozpocznie nalewanie gorącej wody.
- Ustaw przelącznik pary w pozycji wyłączonej, aby wyłączyć tę funkcję.

Funkcja pamięci

- Gdy ekspres do kawy się nagrzej, a kontrolki 1 kawy i 2 kawy będą świecić światłem ciągłym, naciśnij i przytrzymaj przycisk 1 kawy. Ekspres zacznie parzyć kawę.
- Po nalaniu żądanej ilości kawy przestań naciskać przycisk 1 kawy. Urządzenie wyda dźwięk, co oznacza, że kwota została prawidłowo zapisana.
- Ekspres dozuje kawę domyślnie przez około 60 sekund, co jest maksymalnym czasem, jaki można dozować i zapamiętać.

Ostrzeżenie:

Jeśli przytrzymasz przycisk przez kilka sekund, ustawienia nie zostaną zapisane.

- Jeśli chcesz zaparzyć dłuższe espresso lub 2 espresso, wykonaj powyższe czynności za pomocą przycisku 2 kawy.

Ustawienia fabryczne

Jeśli chcesz przywrócić ustawienia fabryczne, naciśnij i przytrzymaj przyciski 1 kawy i pary przez 3 sekundy. Urządzenie wyemituje sygnał dźwiękowy wskazujący, że ustawienia fabryczne zostały pomyślnie przywrócone.

Proces chłodzenia urządzenia

- Po wyemitowaniu pary lub zaparzeniu kawy bardzo prawdopodobne jest, że temperatura urządzenia znacznie wzrośnie, więc wszystkie elementy będą bardzo gorące. 2 wskaźniki świetlne dla 1 i 2 kaw zaczną szybko migać, wskazując, że temperatura urządzenia jest zbyt wysoka i należy ją obniżyć.
- 2 wskaźniki świetlne dla 1 i 2 kaw zaczną szybko migać, wskazując, że temperatura urządzenia jest zbyt wysoka i należy ją obniżyć.
- Ustaw przelącznik pary w pozycji wody, aby urządzenie przez kilka sekund napompowało wodę.
- Ustaw przelącznik pary w pozycji wyłączonej, gdy kontrolki powoli migają.
- Gdy kontrolki świecą światłem ciągłym, urządzenie jest gotowe do użycia.

Uwaga:

Ekspres posiada system bezpieczeństwa Auto-off, który aktywuje się po 25 minutach bezczynności.

4. CZYSZCZENIE I KONSERWACJA

- Odłącz urządzenie od gniazdka elektrycznego i pozwól mu całkowicie ostygnąć przed czyszczeniem.
- Nie używaj środków czyszczących ani ściernych gąbek, ponieważ mogą one uszkodzić powierzchnię produktu.
- Do czyszczenia zewnętrznej części ekspresu użyj miękkiej, wilgotnej ściereczki.
- Nie zanurzaj głównej części produktu w wodzie ani innym płynie.
- Regularnie myj zbiornik na wodę, tackę ociekową i tackę na filiżanki.
- Po użyciu funkcji pary natychmiast wyczyść rurkę ściereczką. Uważaj, aby się nie poparzyć! Aktywuj funkcję pary, aby uniknąć zatkania wewnątrz rurki.
- Jeśli spieniacz zablokuje się, użyj cienkiego drutu, aby usunąć nagromadzone mleko w proszku lub osady mineralne, a następnie dokładnie odkamieniaj.

- Zdejmij ramię ekspresu do kawy i opróżnij wnętrze z resztek kawy. Następnie wyczyść wodą i ściereczką. Nie można myć w zmywarce.
- Wyczyść wszystkie części wodą i dokładnie wysusz przed ponownym przechowywaniem lub użyciem urządzenia.

Czyszczenie osadów mineralnych lub odkamienianie

- Tworzenie się osadów mineralnych na urządzeniu może wpłynąć na działanie maszyny. Bardzo ważne jest ich czyszczenie, aby ekspres do kawy działał wydajnie. Jakość używanej wody i rodzaj użytkowania określają, jak często te osady muszą być czyszczone.
- Zaleca się przeprowadzanie cyklu czyszczenia co 250 użyć.
- Napętnij zbiornik na wodę do znaku MAX i dodaj środek odkamieniający. Umieść ramię z filtrem na swoim miejscu. Umieść pojemnik pod ramieniem ekspresu, a drugi pod dyszą pary i aktywuj naprzemiennie funkcje kawy i gorącej wody, aż zbiornik będzie całkowicie pusty.
- Na koniec wykonaj tę samą operację, ale czystą wodą, aby całkowicie oczyścić urządzenie z wszelkich śladów odkamieniacza.

Ostrzeżenie:

Użyj proporcji wody i środka odkamieniającego wskazanej na opakowaniu produktu.

5. ROZWIĄZYWANIE PROBLEMÓW

Problem	Powód	Rozwiązanie
Kawa nie nalewa się.	W zbiorniku nie ma wody. Kawa jest zbyt drobno mielona. W filtrze jest za dużo kawy. Urządzenie nie jest włączone lub piodłączone. Kawa jest za bardzo dociśnięta. Osady mineralne w urządzeniu.	Dodaj wody. Mielona kawa nie jest wystarczająco drobno mielona. Napętnij filtr mniejszą ilością kawy. Podłącz jednostkę do gniazdka zasilania. Napętnij filtr kawą automatycznie, nie dociskaj zbyt mocno. Wykonaj pełne odkamienianie.

Brak wyptywającej wody/pary.	W zbiorniku nie ma wody lub jest on nieprawidłowo zainstalowany. Maszyna nie została podgrzana. Spieniacz nosi ślady mleka lub osadów mineralnych.	Napętnij zbiornik na wodę i włącz urządzenie. Urządzenie musi być gorące przed zaparzeniem kawy. Po podgrzaniu wskaźnik zaświeci się. Przeprowadzić całkowite odkamienianie.
Kawa wychodzi bokiem ramienia.	Ramię nie zostało umieszczone poprawnie w pozycji blokowania. Mielona kawa w pobliżu krawędzi filtra. W filtrze znajduje się zbyt duża ilość kawy.	Przekręć uchwyt filtra do pozycji blokady. Wyczyść krawędź. Napętnij je mniejszą ilością.
Kawa jest bardzo gładka.	Kawa nie jest wystarczająco zmielona lub nie została wystarczająco sprasowana.	Użyj innej kawy mielonej lub miarki/ubijaka, aby ją dobrze docisnąć.
Nie wydobywa się para.	Parownik jest zablokowany. Przełącznik pary nie znajduje się w prawidłowej pozycji lub proces podgrzewania nie został zakończony.	Użyj cienkiego drutu, aby przewlec przez kanał, aby wyczyścić parownik po każdym użyciu. Ustaw przełącznik pary w pozycji pary i poczekaj na zakończenie procesu podgrzewania.
Nie przygotowuje poprawnie kawy	Jest za dużo lub za mało kawy.	Na 1 kawę potrzeba 1 łyżki kawy, i to musi być dobrze sprasowane. Kawa nie powinna być mielona zbyt drobno lub zbyt grubo. Kawa grubo mielona jest trudna do wydobycia, a zbyt drobna wpłynie na ilość i jakość kawy.
Urządzenie nie spienia dobrze mleka.	Użyte mleko nie nadaje się do tej funkcji. Funkcja pary została aktywowana przed zapaleniem się wskaźnika.	Użyj pełnego mleka. Z pary można korzystać tylko wtedy, gdy kontrolka pary przestaje migać i pozostaje włączona.

Kontrolki migają.	Temperatura znacznie wzrosła po użyciu funkcji pary.	Schłodź urządzenie.
-------------------	--	---------------------

6. DANE TECHNICZNE

Produkt: Cafelizzia 790 Steel Pro / Cafelizzia 790 Shiny Pro / Cafelizzia 790 White Pro / Cafelizzia 790 Black Pro

Referencja produktu: 01584 / 01586 / 01652 / 01653

Napięcie: 220-240V ~ 50/60 Hz

Moc: 1350 W

Wyprodukowano w Chinach | Zaprojektowano w Hiszpanii

Specyfikacje techniczne mogą ulec zmianie bez wcześniejszego powiadomienia w celu poprawy jakości produktu.

7. RECYKLING URZĄDZEŃ ELEKTRYCZNYCH I ELEKTRONICZNYCH



Ten symbol oznacza, że zgodnie z obowiązującymi przepisami produkt i/lub bateria muszą być utylizowane oddzielnie od odpadów domowych. Kiedy produkt osiągnie koniec okresu użytkowania, należy wyjąć baterie/baterie/akumulatory i przekazać go do punktu zbiórki wyznaczonego przez władze lokalne.

Aby uzyskać szczegółowe informacje na temat najbardziej odpowiedniego sposobu utylizacji sprzętu gospodarstwa domowego i / lub odpowiednich baterii, konsument powinien skontaktować się z lokalnymi władzami.

Przestrzeganie powyższych wytycznych pomoże chronić środowisko.

8. GWARANCJA I SERWIS TECHNICZNY

Cecotec odpowie użytkownikowi lub konsumentowi końcowemu za wszelkie niezgodności występujące w momencie dostawy produktu na warunkach i terminach określonych w obowiązujących przepisach.

Zaleca się, aby naprawy były przeprowadzane przez wyspecjalizowany personel.

Jeśli wykryjesz incydent z produktem lub masz jakiegokolwiek pytania, skontaktuj się z oficjalnym Serwisem Pomocy Technicznej Cecotec pod numerem telefonu +34 96 321 07 28.

9. COPYRIGHT

Prawa własności intelektualnej do tekstów tej instrukcji obsługi należą do CECOTEC INNOVACIONES, S.L. Wszelkie prawa zastrzeżone. Treść niniejszej publikacji nie może być w całości ani w części reprodukowana, przechowywana w systemie wyszukiwania, przekazywana lub rozpowszechniana w jakikolwiek sposób (elektroniczny, mechaniczny, fotokopiowany, nagrywany lub podobny) bez uprzedniej zgody CECOTEC INNOVACIONES, SL

1. ČÁSTI A SLOŽENÍ

Obr. 1.

1. Kryt tělesa
2. Nádoba na vodu
3. Selektor páry
4. Kontrolní panel
5. Tlakoměr
6. Podložka na šálky
7. Napařovač
8. Odkapávací podložka
9. Filtr na jednu kávu
10. Filtr na 2 kávy
11. Držák na filtry
12. Rameno kávovaru
13. Odměrka/lis na kávu
14. Tlačítko páry
15. Tlačítko na 2 kávy/dvojitou kávu
16. Tlačítko na jednu kávu
17. Tlačítko zapnutí

Poznámka

Grafika v této příručce je schematickým znázorněním a nemusí přesně odpovídat výrobku.

2. PŘED POUŽITÍM

- Tento spotřebič je zabalen v obalu, který jej chrání během přepravy. Tento spotřebič je zabalen v obalu, který jej chrání během přepravy. Originální krabici a další obalové položky můžete uschovat na bezpečném místě, abyste zabránili poškození zařízení v případě potřeby přepravy v budoucnu. Pokud chcete obaly vyhodit, ujistěte se, že se jich zbavíte správným způsobem.
- Ujistěte se, že všechny díly a součásti jsou zahrnuty a v dobrém stavu. Pokud některá chybí nebo není v dobrém stavu, okamžitě kontaktujte oficiální servisní službu Cecotec.

Obsah krabice:

- Kávovar Cafelizzia 790 Steel Pro/ Shiny Pro / White Pro / Black Pro
- Individuální filtr na kávu
- Filtr na dvě kávy
- Držák na filtry
- Odměrka/lis na kávu

- Tento návod k použití

První úklid

- Naplňte nádobu na vodu vodou. Hladina vody nesmí překročit značku MAX na nádobě.
- Vložte filtr do držáku filtrů a instalujte rameno do kávovaru do jeho správné pozice. Zkontrolujte, jestli rameno kávovaru je zarovnané se symbolem blokování, abyste se ujistili, že je správně upevněné. Obr. 2.
- Zapojte přístroj do elektrického přívodu a stiskněte tlačítko zapnutí. Přístroj zapípá. Světelné indikátory 1 a 2 káv se rozsvítí a kávovar se začne nahřívat.
- Jakmile světelné indikátory 1 a 2 káv zůstanou rozsvícené, postavte šálek na podložku a stiskněte tlačítko 1 kávy. Kávovar spustí proces čištění. Ujistěte se, že jak tlačítko páry je v poloze vypnuto. Pokud není, 4 světelné indikátory zůstanou svítit a kávovar nebude fungovat.

Upozornění:

Pokud chcete provést důkladnější čisticí cyklus vnitřku stroje, použijte roztok octa a vody v poměru 1:4 nebo použijte odvápnovací přípravek. Postup zopakujte pouze v případě, že chcete z přístroje vypláchnout zbytky.

3. FUNGOVÁNÍ

- Nalejte do nádoby vodu tak, aby nepřesáhla značku MAX.
- Připojte přístroj do sítě elektrické energie a ujistěte se, že jak tlačítko páry je v poloze vypnuto.

Espresso

- Zatímco se kávovar nahřívá, položte filtr, který chcete použít do ramene kávovaru. Použijte odměrku s lisem na kávu pro nasypání a stlačení kávy. Jedna odměrka odpovídá dávce na jednu kávu. Vyčistěte okraj filtru od přebytečné kávy. Obr. 3.
- Vložte rameno kávovaru do přístroje a dobře ho upevněte. Obr. 4.
- Když indikátory 1 nebo 2 káv přestanou blikat a zůstanou rozsvícené, stiskněte tlačítko 1 kávy pro přípravu 1 kávy, nebo tlačítko 2 pro přípravu 2 káv.

Upozornění:

Ujistěte se, že jste předem umístili potřebný šálek nebo šálky pod výlevku kávy.

Mléčná pěna

- Nejdříve stiskněte tlačítko zapnutí. Potom stiskněte tlačítko páry. Světelný indikátor páry bude svítit, když se proces nahřívání ukončí.
- Nalejte mléko do nádoby, kterou budete používat na napěnění. Naplňte nádobu do 1/3.

- Doporučujeme použít studené plnotučné mléko, abyste dosáhli optimálních výsledků.
- Nechejte trubici vypustit páru před začátkem pění mléka. Jakmile jste vypustili trochu páry, deaktivujte funkci páry, vložte trubici napařovače asi 1 cm do mléka a otočte selektorem páry pomalu ve směru hodinových ručiček, až začne vycházet pára.

Obr. 5.

1. Vypnuto
2. Pára/voda

Upozornění:

Vaporizér může před vytvořením páry vypustit několik kapek vody.

Jakmile se mléko začne nahřívat (až 75 °C) a objem mléka se zvětší, otočte selektorem páry ve směru hodinových ručiček až do pozice vypnutí a stiskněte tlačítko páry, abyste tuto funkci vypnuli.

Upozornění:

Vždy vyčistěte vývod na páru ihned po použití vlhkou houbou. Potom vytáhněte pěnicí trubici a vyčistěte vnitřní vývod. Navíc se doporučuje provést další čištění pomocí vypuštění páry, aby se vyčistily zbytky mléka ve vnitřní pěničce.

Horká voda

- Natočte selektor páry do pozice vody. Napařovač začne vydávat horkou vodu.
- Natočte selektor páry do pozice vypnutí pro deaktivování vody.

Paměťová funkce

- Jakmile se kávovar nahřál a světelné indikátory 1 a 2 kávy zůstanou rozsvícené, postavte šálek na podložku a stiskněte tlačítko 1 kávy. Kávovar začne připravovat kávu.
- Jakmile máte požadované množství kávy, stiskněte znovu tlačítko 1 kávy. Přístroj zapípá a oznámí tak, že množství je uloženo.
- Kávovar napouští kávu asi 60 vteřin podle přednastaveného času, což je maximální čas, který je možné zapamatovat.

Upozornění:

Pokud tlačítko podržíte několik sekund, nastavení se neuloží.

- Pokud si přejete připravit espresso větší nebo 2 kávy espresso, použijte předcházející postup stisknutím tlačítka na 2 kávy.

Tovární nastavení

Pokud chcete znovu nastavit tovární nastavení, držte stisknuté tlačítko 1 kávy a páry po dobu 3

vteřin. Přístroj vydá pípnutí, aby dal vědět, že se změny návratu do továrního nastavení uložily.

Proces chlazení zařízení

- Po přípravě kávy nebo použití parní trysky je velmi pravděpodobné, že teplota přístroje se značně zvýší a všechny části budou velmi horké. Obě dvě kontrolky 1 a 2 kávy začnou rychle blikat a naznačí, že teplota přístroje je příliš vysoká a je třeba ji snížit.
- Aby se teplota přístroje snížila, je potřeba následovat tyto kroky:
- Otočte selektorem páry do pozice vody, aby přístroj začal vydávat několik vteřin horkou vodu.
- Otočte selektorem páry do pozice vypnuto, až kontrolky budou pomalu blikat.
- Jakmile světelné indikátory blikat přestanou, přístroj je připraven k použití.

Poznámka:

Kávovar má bezpečnostní systém Auto-off, který se aktivuje po 25 minutách nečinnosti.

4. ČIŠTĚNÍ A ÚDRŽBA

- Vypněte přístroj, odpojte ho z elektrické sítě a nechejte ho úplně vychladnout, než ho začnete čistit.
- Neppoužívejte čistící prostředky nebo abrazivní houbičky, aby nedošlo k poškození povrchu produktu.
- Použijte jemný vlhký hadřík pro čištění venkovní části kávovaru.
- Vyvarujte se ponoření hlavního těla přístroje do vody nebo jakékoli jiné tekutiny.
- Pravidelně čistěte nádobu na vodu, odkapávací podložku a podložku na šálky.
- Po použití funkce páry otamžitě vyčistěte hadříkem trubici. Nespalte se! Aktivujte funkci páry, byste zabránili ucpání trubice.
- Pokud dojde k zablokování napařovače, odstraňte pomocí jemného drátu veškeré nahromaděné zaschlé mléko nebo minerální usazeniny a poté důkladně odstraňte vodní kámen.
- Vyjměte rameno kávovaru, abyste ho uvolnili a odstranili zbytky kávy zevnitř. Pak ho vyčistěte vodou a hadříkem. Není vhodné do myčky.
- Čistěte všechny části vodou a před použitím nebo vrácením do přístroje je důkladně vysušte.

Čištění minerálních usazenin nebo odstraňování vodního kamene

- Vytváření minerálních usazenin v přístroji by mohlo ovlivnit jeho fungování. Je velmi důležité je čistit, aby kávovar mohl efektivně fungovat. Kvalita použité vody a typ použití ovlivní to, jak často se musí tyto zásobníky čistit.
- Doporučuje se provést kompletní čištění každé 250 použití.
- Naplňte nádržku na vodu po značku MAX a přidejte odvápnovací prostředek. Nasaďte

rameno s filtrem. Umístěte nádobu pod rameno kávovaru a další pod parní trysku a aktivujte střídavě funkce kávy a horké vody, dokud se nádržka zcela nevyprázdní.

- Nakonec proveďte stejnou operaci, ale s čistou vodou, abyste zcela očistili zařízení od všech stop odvápnovače.

Upozornění:

Použijte poměr vody a odvápnovacího prostředku uvedený na obalu produktu.

5. ŘEŠENÍ PROBLÉMŮ

Problém	Příčina	Řešení
Káva nevytéká	V nádržce na vodu není voda. Káva je namletá velmi na jemno. Ve filtru je příliš mnoho kávy. Přístroj není správně připojen do sítě elektrické energie nebo není zapnutý. Káva je příliš stlačená. Minerální usazeniny ve spotřebiči.	Přidejte vodu. Namelte kávu více nahrubo. Naplňte filtr menším množstvím kávy. Připojte přístroj do sítě elektrické energie a zapněte ho. Naplňte filtr kávou a netlačte na ni tak moc. Proveďte úplné odstranění vodního kamene.
Nevychází pára/voda.	V nádobě není voda nebo nádoba není instalovaná správně. Přístroj se nenahřál. Napěňovač má stopy mléka nebo minerálních usazenin.	Nejdříve naplňte nádobu na vodu a zapněte přístroj. Je nezbytné, aby se přístroj předehřál, než začnete připravovat kávu. Jakmile je nahřátý, indikátor se rozsvítí. Proveďte úplné odstranění vodního kamene.
Káva vytéká přes hranu ramene.	Rameno není upevněné v pozici zablokování. Kolem hrany ramene je káva. Ve filtru je příliš mnoho kávy.	Otočte držákem filtru do pozice blokování. Vyčistěte okroje. Naplňte méně kávy.
Káva není moc silná.	Káva není dostatečně namletá nebo není dostatečně stlačená.	Použijte jinou mletou kávu nebo odměrku s lisem na kávu pro stlačení kávy.

Nevychází pára.	Napařovač je zablokovaný. Selektor páry není ve správné pozici nebo se nedokončil proces předehřátí.	Použijte tenký předmět pro propíchnutí přívodu a vyčistěte napařovač po každém použití. Otočte selektorem páry až do pozice páry a počkejte, až se proces předehřátí dokončí.
Káva se nepřipravuje správně.	Ve filtru je příliš mnoho nebo příliš málo kávy.	1 káva vyžaduje 1 lžičku kávy a je nutné ji dobře stlačit. Káva nesmí být namletá příliš jemně ani příliš nahrubo. Příliš hrubou kávu je obtížné vyjmout a káva příliš jemná ovlivní kvantitu a kvalitu kávy.
Přístroj nepění dobře mléko.	Mléko, které jste použili, není vhodné na tuto funkci. Použili jste funkci páry před tím, než se rozsvítí indikátor.	Použijte plnotučné mléko. Páru je možné použít pouze v případě, že světelný indikátor páry přestane blikat a svítí.
Světelné indikátory blikají	Teplota přístroje se rychle zvýší po použití funkce páry.	Nechejte přístroj vychladnout.

6. TECHNICKÉ SPECIFIKACE

Produkt: Cafelizzia 790 Steel Pro / Cafelizzia 790 Shiny Pro / Cafelizzia 790 White Pro / Cafelizzia 790 Black Pro
 Reference produktu: 01584 / 01586 / 01652 / 01653
 Napětí: 220-240V ~ 50/60 Hz
 Výkon: 1350 W
 Vyrobeno v Číně | Navrženo ve Španělsku
 Technické specifikace se mohou změnit bez předchozího upozornění za účelem zlepšení kvality výrobku.

7. RECYKLACE ELEKTRICKÝCH A ELEKTRONICKÝCH ZAŘÍZENÍ



Tento symbol označuje, že v souladu s platnými předpisy musí být výrobek a/ nebo baterie zlikvidovány odděleně od domovního odpadu. Když tento produkt dosáhne konce své životnosti, měli byste vyjmout baterie/baterie/ akumulátory a odevzdat je do sběrného místa určeného místními úřady.

Podrobné informace o tom, jak správně likvidovat elektrická a elektronická zařízení a/nebo baterie, by měli spotřebitelé získat od místních úřadů.
Dodržování výše uvedených pokynů přispěje k ochraně životního prostředí.

8. ZÁRUKA A TECHNICKÝ SERVIS

Společnost Cecotec odpovídá konečnému uživateli nebo spotřebiteli za jakýkoli nesoulad, který existuje v době dodání výrobku za podmínek a ve lhůtách stanovených platnými předpisy. Doporučuje se, aby opravy prováděl kvalifikovaný personál.
Pokud zjistíte problém s výrobkem nebo máte jakékoli dotazy, obraťte se na oficiální technickou podporu společnosti Cecotec na čísle +34 96 321 07 28.

9. COPYRIGHT

Práva duševního vlastnictví k textům v této příručce patří společnosti CECOTEC INNOVACIONES, S.L. Všechna práva jsou vyhrazena. Obsah této publikace nesmí být vcelku ani po částech reprodukován, ukládán do vyhledávacího systému, přenášen nebo šířen jakýmkoli způsobem (elektronicky, mechanicky, fotokopírováním, nahráváním nebo podobně) bez předchozího souhlasu společnosti CECOTEC INNOVACIONES, S.L.

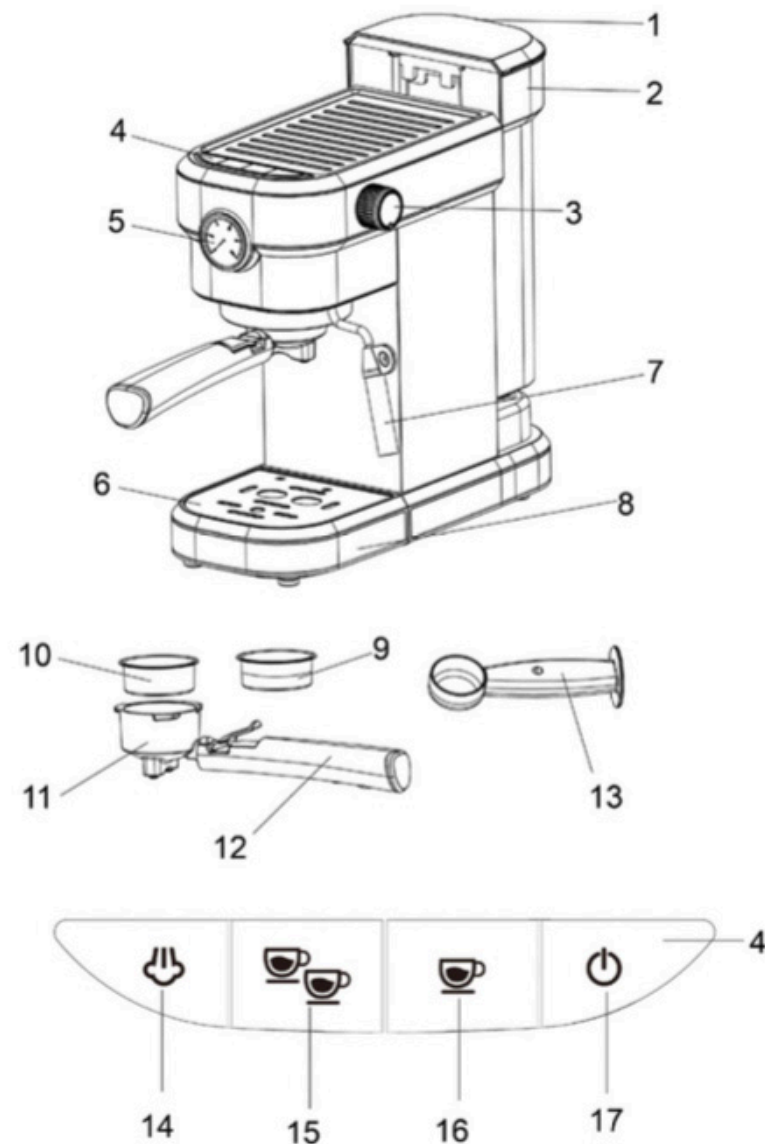

Fig./Img./Abb./Rys/Obr. 1

○
Lock

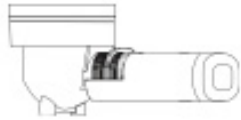

Fig./Img./Abb./Rys/Obr. 2



Fig./Img./Abb./Rys/Obr. 3

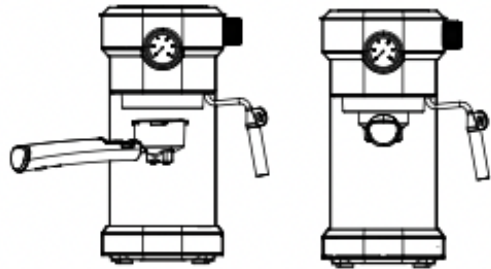

Fig./Img./Abb./Rys/Obr. 4

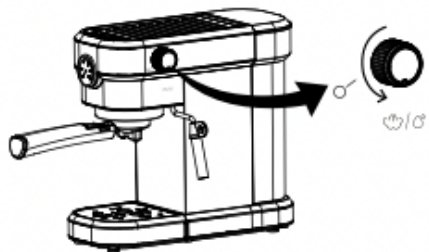
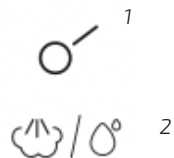

Fig./Img./Abb./Rys/Obr. 5



www.cecotec.es

Cecotec Innovaciones S.L.
Av. Reyes Católicos, 60
46910, Alfafar (Valencia)
L101230316