

cecotec

CREMMAET COMPACT

Cafetera superautomática compacta/
Compact megautomatic coffee machine.



Cumbia

Manual de instrucciones
Instruction manual
Manuel d'instructions
Bedienungsanleitung
Manuale di istruzioni
Manual de instruções
Instructiehandleiding
Instrukcja obsługi
Návod k použití

Instrucciones de seguridad	4
Safety instructions	6
Instructions de sécurité	9
Sicherheitshinweise	11
Istruzioni di sicurezza	14
Instruções de segurança	17
Beveiligingsinstructies	19
Instrukcje bezpieczeństwa	22
Bezpečnostní pokyny	25

ÍNDICE

1. Piezas y componentes	28
2. Antes de usar	28
3. Instalación y primer uso	29
4. Funcionamiento	29
5. Limpieza y mantenimiento	33
6. Resolución de problemas	35
7. Especificaciones técnicas	38
8. Reciclaje de aparatos eléctricos y electrónicos	38
9. Garantía y SAT	38
10. Copyright	38

INDEX

1. Parts and components	39
2. Before use	39
3. Installation and initial use	40
4. Operation	40
5. Cleaning and maintenance	44
6. Troubleshooting	45
7. Technical specifications	48
8. Disposal of old electrical and electronic appliances	48
9. Technical support and warranty	49
10. Copyright	49

SOMMAIRE

1. Pièces et composants	50
2. Avant utilisation	50
3. Installation et première utilisation	51
4. Fonctionnement	51
5. Nettoyage et entretien	55
6. Résolution de problèmes	57
7. Spécifications techniques	60
8. Recyclage des équipements électriques et électroniques	60
9. Garantie et SAV	60
10. Copyright	60

INHALT

1. Teile und Komponenten	61
2. Vor dem Gebrauch	61
3. Installation und erste Nutzung	62
4. Bedienung	62
5. Reinigung und Wartung	67
6. Problembehebung	69
7. Technische Spezifikationen	71
8. Recycling von Elektro- und Elektronikgeräten	71
9. Garantie und Kundendienst	72
10. Copyright	72

INDICE

1. Parti e componenti	73
2. Prima dell'uso	73
3. Montaggio e primo uso	74
4. Funzionamento	74
5. Pulizia e manutenzione	79
6. Risoluzione dei problemi	80
7. Specifiche tecniche	83
8. Riciclaggio di apparecchiature elettriche ed elettroniche	83
9. Garanzia e supporto tecnico	84
10. Copyright	84

ÍNDICE

1. Peças e componentes	85
2. Antes de usar	85
3. Instalação e primeiro uso	86
4. Funcionamento	86
5. Limpeza e manutenção	90
6. Resolução de problemas	92
7. Especificações técnicas	94
8. Reciclagem de produtos elétricos e eletrônicos	94
9. Garantia e SAT	95
10. Copyright	95

INHOUD

1. Onderdelen en componenten	96
2. Voor gebruik	96
3. Installatie en eerste gebruik	97
4. Bediening	97
5. Reiniging en onderhoud	101
6. Problemen oplossen	103
7. Technische specificaties	106
8. Recycling van elektrische en elektronische apparatuur	106
9. Garantie en technische ondersteuning	106
10. Copyright	107

SPIS TREŚCI

1. Części i komponenty	108
2. Przed użyciem	108
3. Instalacja i pierwsze użycie	109
4. Funkcjonowanie	109
5. Czyszczenie i konserwacja	113
6. Rozwiązywanie problemów	115
7. Specyfikacja techniczna	117
8. Recykling urządzeń elektrycznych i elektronicznych	117
9. Gwarancja i Serwis techniczny	118
10. Copyright	118

OBSAH

1. Části a složení	119
2. Před použitím	119
3. Instalace a první použití	120
4. Fungování	120
5. Čištění a údržba	124
6. Řešení problémů	125
7. Technické specifikace	128
8. Recyklace elektrických a elektronických zařízení	128
9. Záruka a technický servis	129
10. Copyright	129

INSTRUCCIONES DE SEGURIDAD

- Lea las siguientes instrucciones atentamente antes de usar el producto. Guarde este manual para referencias futuras o nuevos usuarios.
- El aparato puede ser utilizado por personas cuyas capacidades físicas, sensoriales o mentales estén reducidas o tengan falta de experiencia y conocimiento, si son supervisados o han recibido una instrucción adecuada en lo que respecta al funcionamiento seguro del aparato y entiendan los riesgos que entraña.
- Este aparato no debe ser usado por los niños. Mantener el aparato y su cable fuera del alcance de los niños.
- La limpieza y el mantenimiento no deben ser realizados por niños.
- Los niños no deben jugar con el aparato.
- Inspeccione el cable de alimentación regularmente en busca de daños visibles. Si el cable de alimentación está dañado, debe ser sustituido por el fabricante, por su servicio posventa o por personal cualificado similar con el fin de evitar un peligro.
- Este aparato está diseñado exclusivamente para uso doméstico quedando excluido su uso en bares, restaurantes, granjas, hoteles, moteles y oficinas.
- No sumerja el cable, el enchufe o cualquier otra parte del aparato en agua o cualquier otro líquido, ni exponga las conexiones eléctricas al agua. Asegúrese de que tiene las manos completamente secas antes de tocar el enchufe o encender el aparato.
- **ADVERTENCIA:** la abertura de llenado no tiene que abrirse durante el uso.
- **ADVERTENCIA:** tome precauciones para evitar el derramamiento de líquidos sobre el conductor.

- ADVERTENCIA: un mal uso o un uso inadecuado puede suponer un peligro tanto para el aparato como para el usuario. Utilice este aparato para los fines que aparecen descritos en este manual. La superficie del elemento calefactor está sometida a calor residual después del uso.
- Desconecte siempre el aparato de la alimentación si se deja desatendido y antes del montaje, desmontaje o limpieza.
- Es su responsabilidad asegurarse de que todos los usuarios estén informados acerca de las precauciones mencionadas en este manual. No utilice el aparato para ningún uso no especificado en el manual.
- Asegúrese de que el voltaje de red coincida con el voltaje especificado en la etiqueta de clasificación del aparato y de que el enchufe tenga toma de tierra.
- Desconecte el aparato de la toma de corriente cuando se dé cualquiera de las siguientes condiciones:
 - A. Antes de llenar el depósito de agua.
 - B. Antes de retirar o colocar cualquier pieza del aparato.
 - C. Antes de realizar la limpieza o mantenimiento.
 - D. Cuando el aparato no funcione correctamente.
 - E. Después de usar el aparato.
- Vacíe el depósito de agua cuando no vaya a utilizar el aparato durante un periodo de tiempo prolongado.
- Asegúrese de que el aparato se ha enfriado completamente antes de retirar o colocar piezas, así como antes de limpiar el aparato.
- Utilice siempre agua fría. El uso de agua caliente u otros líquidos podría dañar el aparato.
- Utilice el molinillo únicamente para moler granos de café.
- No utilice granos de café caramelizados ni congelados. Este aparato se puede utilizar únicamente con granos de café natural.

- No deje nunca el aparato sin supervisión mientras esté conectado a una toma de corriente.
- No deje que el cable asome sobre el borde de la mesa o la encimera, ni que entre en contacto con superficies calientes o bordes afilados.
- Coloque el aparato sobre una superficie plana y estable. No utilice o coloque el aparato en una superficie caliente o húmeda.
- No utilice el aparato si la bandeja de goteo no está colocada correctamente.
- No utilice el aparato si alguna pieza presenta daños o si el aparato no funciona correctamente.
- ADVERTENCIA: este producto ha superado un control de calidad previo a su comercialización para garantizar su correcto funcionamiento. Después del control se realiza una limpieza exhaustiva del artículo, por lo que podrían quedar restos de agua o café en su interior.

SAFETY INSTRUCTIONS

- Read these instructions thoroughly before using the appliance. Keep this instruction manual for future reference or new users.
- The appliance can be used by persons with reduced physical, sensory, or mental capabilities or lack of experience and knowledge if they have been given supervision or instruction concerning use of the appliance in a safe way and understand the hazards involved.
- The device is not intended to be used by children. Keep the appliance and its power cable out of the reach of children.
- Cleaning and maintenance tasks should not be carried out by children.

- Children must not play with the appliance.
- Check the power cable regularly for visible damage. If the power cable is damaged, it must be replaced by the Technical Support Service of Cecotec or similar qualified personnel to avoid risks.
- This appliance is designed for domestic use only and is not intended for bars, restaurants, farmhouses, hotels, motels, and offices.
- Do not immerse the cable, plug, or any other part of the appliance in water or any other liquid or expose electrical connections to water. Make sure your hands are dry before handling the plug or switching on the appliance.
- **WARNING:** the filling opening must not be opened during operation.
- **WARNING:** take precautions to avoid spillage of liquids on the cable.
- **WARNING:** incorrect or improper use can be dangerous for the user and damage the appliance. Use the appliance only for the purposes described in this manual. The surface of the heating element is subject to residual heat after use.
- Always disconnect the appliance from the power supply if it is left unattended and before assembly, disassembly, or cleaning.
- It is your responsibility to make sure every user is informed about the warnings and precautions stated in this instruction manual. Do not use the appliance for any use other than the one specified in this manual.
- Make sure that the mains voltage matches the voltage stated on the rating label of the appliance and that the wall outlet is earthed.
- Disconnect the appliance from the mains in any of the following circumstances:

- A. Before filling up the water tank.
- B. Before removing or installing any of the appliance's parts.
- C. Before cleaning or maintenance.
- D. When the appliance is not working properly.
- E. After using the appliance.
 - Empty the water tank when the appliance is not going to be used for some time.
 - Make sure the appliance has cooled down completely before removing or installing parts and before cleaning it.
 - Always use cold water. The use of hot water or other liquids may damage the appliance.
 - Use the grinder to grind only coffee beans.
 - Do not use caramelised or frozen coffee beans. This appliance can only be used with natural coffee beans.
 - Never leave the appliance unattended when it is connected to a mains power supply.
 - Do not let the cable protrude over the edge of the table or worktop, or come into contact with hot surfaces or sharp edges.
 - Place the appliance on a flat, stable surface. Do not use or place the appliance on a hot or damp surface.
 - Do not use the appliance if the drip tray is not properly positioned.
 - Do not use the appliance if any of its parts are damaged or if the appliance is not working properly.
 - **WARNING:** this product has undergone a quality control previous to its commercialisation with the aim of ensuring its correct functioning. After the quality control testing, the appliance is cleaned thoroughly, therefore, although it is unlikely to occur, there could be rests of water or coffee drops inside it.

INSTRUCTIONS DE SÉCURITÉ

Veillez lire les instructions suivantes avec attention avant d'utiliser l'appareil. Gardez bien ce manuel pour de futures références ou pour tout nouvel utilisateur.

- Cet appareil peut être utilisé par des personnes aux capacités physiques, mentales ou sensorielles réduites, ou sans expérience ni connaissances si elles sont surveillées et/ou ont reçu les informations nécessaires à sa correcte utilisation et qu'elles ont bien compris les risques qu'il implique.
- Les enfants ne peuvent pas utiliser cet appareil. Maintenez l'appareil et son câble hors de portée des enfants.
- Le nettoyage et l'entretien ne doivent pas être menés à terme par des enfants.
- Empêchez les enfants de jouer avec le produit.
- Inspectez le câble d'alimentation régulièrement pour rechercher des dommages visibles. Si le câble d'alimentation est endommagé, il doit être substitué par le fabricant, par le Service Après-Vente ou par du personnel qualifié pour éviter des dangers.
- Cet appareil est conçu pour un usage domestique uniquement et ne doit pas être utilisé dans les bars, restaurants, fermes, hôtels, motels et bureaux.
- Ne submergez ni le câble, ni la fiche ni aucune autre partie de l'appareil dans de l'eau ni dans aucun autre liquide, ni n'exposez les connexions électriques à l'eau. Assurez-vous d'avoir les mains complètement sèches avant de toucher la fiche ou d'allumer l'appareil.
- **AVERTISSEMENT** : l'ouverture de remplissage ne doit pas être ouverte pendant l'utilisation.
- **AVERTISSEMENT** : faites attention à ne pas renverser de liquides sur le conducteur.

- AVERTISSEMENT : une utilisation incorrecte ou inadéquate peut mettre en danger l'appareil et l'utilisateur. Utilisez cet appareil uniquement pour les fins décrites dans ce manuel. La surface de l'élément chauffant est soumise à une chaleur résiduelle après utilisation.
- Débranchez toujours l'appareil s'il est laissé sans surveillance et avant son montage, démontage ou nettoyage.
- Veillez à ce que tous les utilisateurs soient informés des précautions mentionnées dans ce manuel. N'utilisez pas l'appareil pour d'autres utilisations que celles spécifiées dans le manuel.
- Assurez-vous que le voltage du réseau coïncide avec le voltage spécifié sur l'étiquette de classification de l'appareil et que la prise possède une connexion à terre.
- Débranchez l'appareil lorsque l'une des conditions suivantes se présente :
 - A. Avant de remplir le réservoir d'eau.
 - B. Avant de retirer ou de placer toute pièce de l'appareil.
 - C. Avant le nettoyage ou l'entretien.
 - D. Lorsque l'appareil ne fonctionne pas correctement.
 - E. Après utilisation.
- Videz le réservoir d'eau lorsque vous n'utilisez pas l'appareil pendant une longue période.
- Assurez-vous que l'appareil a complètement refroidi avant de retirer ou de monter les pièces et avant de le nettoyer.
- Utilisez toujours de l'eau froide. L'utilisation d'eau chaude ou d'autres liquides peut endommager l'appareil.
- N'utilisez le moulin que pour moulinde des grains de café.
- N'utilisez pas de grains de café caramélisés ni congelés. Cet appareil ne peut être utilisé qu'avec des grains de café naturels.
- Ne laissez jamais l'appareil sans surveillance lorsqu'il est branché à la prise de courant.

- Ne laissez pas le câble dépasser du bord de la table ou du plan de travail ni entrer en contact avec des surfaces chaudes ou des bords pointus.
- Placez l'appareil sur une surface plate et stable. N'utilisez pas et ne placez pas l'appareil sur une surface chaude ou humide.
- N'utilisez pas l'appareil si le plateau d'égouttage n'est pas placé correctement.
- N'utilisez pas l'appareil si une pièce est endommagée ou si l'appareil ne fonctionne pas correctement.
- Avertissement : cet appareil a passé un contrôle de qualité avant sa commercialisation pour garantir son bon fonctionnement. Après ce contrôle, un nettoyage exhaustif de l'appareil est réalisé, il est donc possible qu'il reste des traces d'eau ou de café à l'intérieur.

SICHERHEITSHINWEISE

- Lesen Sie die folgenden Hinweise aufmerksam durch, bevor Sie das Produkt verwenden. Heben Sie die Bedienungsanleitung für zum Nachschlagen oder für weitere Benutzer gut auf.
- Dieses Gerät kann von Personen mit eingeschränkten körperlichen, sensorischen oder geistigen Fähigkeiten oder mangelnder Erfahrung und Kenntnis benutzt werden, wenn sie beaufsichtigt oder bezüglich des sicheren Gebrauchs des Geräts unterwiesen wurden und die daraus resultierenden Gefahren verstehen.
- Dieses Gerät darf von Kindern nicht benutzt werden. Halten Sie das Gerät und sein Kabel außerhalb der Reichweite von Kindern auf
- Reinigung und Wartung dürfen nicht von Kindern durchgeführt werden.

- Kinder dürfen nicht mit dem Gerät spielen.
- Überprüfen Sie das Netzkabel regelmäßig auf sichtbare Schäden. Wenn das Netzkabel beschädigt ist, muss es durch den Hersteller, den Kundenservice oder qualifiziertes Personal ersetzt werden, um Schäden zu vermeiden.
- Dieses Gerät ist nur für den Hausgebrauch bestimmt und darf nicht in Bars, Restaurants, Bauernhöfen, Hotels, Motels und Büros verwendet werden.
- Tauchen Sie das Netzkabel, den Stecker oder jegliche nicht entfernbaren Teile des Geräts nicht ins Wasser oder andere Flüssigkeiten ein und lassen Sie die elektrischen Anschlüsse nicht mit Wasser in Berührung kommen. Stellen Sie sicher, dass Ihre Hände völlig trocken sind, bevor Sie die Steckdose berühren oder das Gerät einschalten.
- **ACHTUNG:** Die Einfüllöffnung darf während des Betriebs nicht geöffnet werden.
- **WARNUNG:** Achten Sie darauf, dass keine Flüssigkeiten in den Kanal gelangen.
- **HINWEIS:** Falsche oder unsachgemäße Verwendung kann sowohl das Gerät als auch den Benutzer gefährden. Verwenden Sie dieses Gerät für die in dieser Bedienungsanleitung beschriebenen Zwecke. Die Oberfläche des Heizelements ist nach dem Gebrauch einer Abwärme ausgesetzt.
- Trennen Sie das Gerät immer von der Stromversorgung, wenn es unbeaufsichtigt gelassen wird und bevor Sie es montieren, demontieren oder reinigen.
- Es liegt in Ihrer Verantwortung, sicherzustellen, dass alle Benutzer über die in dieser Bedienungsanleitung erwähnten Vorsichtsmaßnahmen informiert sind. Verwenden Sie das Gerät ausschließlich wie in der Bedienungsanleitung beschrieben.
- Vergewissern Sie sich, dass die Netzspannung mit der

auf dem Typenschild des Geräts angegebenen Spannung übereinstimmt und dass die Steckdose geerdet ist.

- Trennen Sie das Gerät vom Netz, wenn eine der folgenden Bedingungen eintritt:
 - A. Bevor Sie den Wassertank füllen.
 - B. Bevor Sie Teile des Geräts aus- oder einbauen.
 - C. Vor der Reinigung oder Wartung.
 - D. Wenn das Gerät nicht richtig funktioniert.
 - E. Nach dem Gebrauch.
- Leeren Sie den Wassertank, wenn das Gerät längere Zeit nicht benutzt wird.
- Vergewissern Sie sich, dass das Gerät vollständig abgekühlt ist, bevor Sie Teile ausbauen oder einbauen und bevor Sie das Gerät reinigen.
- Verwenden Sie immer kaltes Wasser. Die Verwendung von heißem Wasser oder anderen Flüssigkeiten kann das Gerät beschädigen.
- Verwenden Sie die Mühle nur zum Mahlen von Kaffeebohnen.
- Verwenden Sie niemals gefrorene bzw. karamellisierte Kaffeebohnen. Dieses Gerät kann nur mit natürlichen Kaffeebohnen verwendet werden.
- Lassen Sie das Gerät niemals unbeaufsichtigt, während es an die Stromversorgung angeschlossen ist.
- Achten Sie darauf, dass das Kabel nicht über den Rand des Tisches oder der Arbeitsplatte hinausragt und nicht mit heißen Oberflächen oder scharfen Kanten in Berührung kommt.
- Stellen Sie das Gerät auf eine flache, stabile Oberfläche. Benutzen Sie das Gerät nicht auf einer heißen oder feuchten Oberfläche und stellen Sie es nicht darauf ab.
- Verwenden Sie das Gerät nicht, wenn die Abtropfschale nicht richtig eingesetzt ist.

- Benutzen Sie das Gerät nicht, wenn Teile beschädigt sind oder das Gerät nicht richtig funktioniert.
- HINWEIS: Dieses Produkt hat eine Qualitätskontrolle vor der Produktvermarktung bestanden, um einen ordnungsgemäßen Betrieb zu gewährleisten. Nach der Kontrolle wird eine gründliche Reinigung durchgeführt, deshalb könnte Wasser oder Kaffee in der Innenseite des Geräts verbleiben.

ISTRUZIONI DI SICUREZZA

- Leggere le seguenti istruzioni prima di usare l'apparecchio. Conservare questo manuale per consultazioni future o nuovi utenti.
- Questo apparecchio può essere usato da persone con capacità fisiche, sensoriali o mentali limitate o con mancanza di esperienza e conoscenza solo sotto supervisione o avendo ricevuto istruzioni riguardanti l'uso dell'apparecchio in modo sicuro e comprendendo i rischi che lo stesso implica.
- L'apparecchio non deve essere usato da bambini. Mantenere l'apparecchio e il suo cavo fuori dalla portata dei bambini.
- La pulizia e la manutenzione non devono essere effettuate da bambini.
- I bambini non devono giocare con l'apparecchio.
- Osservare accuratamente il cavo di alimentazione in cerca di danni visibili. Se il cavo di alimentazione è danneggiato, deve essere sostituito dal produttore, dal suo servizio post-vendita o da personale altrettanto qualificato al fine di evitare pericoli.
- Questo apparecchio è stato progettato solo per uso domestico e non può essere utilizzato in bar, ristoranti, aziende agricole, alberghi, motel e uffici.

- Non sommergere il cavo, la spina o qualsiasi altra parte dell'apparecchio in acqua o all'interno di qualsiasi altro liquido, né esporre i componenti elettrici all'acqua. Verificare di avere le mani completamente asciutte prima di toccare la presa o accendere l'apparecchio.
- **AVVERTENZA:** L'apertura di riempimento non deve essere aperta durante l'uso.
- **ATTENZIONE:** Prendere le dovute precauzioni per evitare la fuoriuscita di liquidi sulle connessioni elettriche.
- **ATTENZIONE:** Un uso incorretto o improprio può mettere in pericolo l'utente e danneggiare l'apparecchio. Utilizzare questo apparecchio per gli scopi descritti in questo manuale. La superficie dell'elemento riscaldante è soggetta a calore residuo dopo l'uso.
- Scollegare l'apparecchio se viene lasciato incustodito e prima di montarlo, smontarlo o pulirlo.
- È propria responsabilità assicurarsi che tutti gli utenti siano informati riguardo le precauzioni di questo manuale. Non utilizzare l'apparecchio per usi non specificati nel manuale.
- Assicurarsi che la tensione di rete corrisponda a quella indicata sull'etichetta dell'apparecchio e che la presa di corrente sia dotata di messa a terra.
- Scollegare l'apparecchio dalla presa di corrente quando si verifica una delle seguenti condizioni:
 - A. Prima di riempire il serbatoio dell'acqua.
 - B. Prima di rimuovere o montare qualsiasi parte dell'apparecchio.
 - C. Prima della pulizia o manutenzione.
 - D. Quando l'apparecchio non funziona correttamente.
 - E. Dopo l'uso.
- Svuotare il serbatoio dell'acqua quando l'apparecchio non viene utilizzato per un lungo periodo di tempo.

- Assicurarsi che l'apparecchio si sia raffreddato completamente prima di rimuovere o montare parti e prima di pulirlo.
- Utilizzare sempre acqua fredda. L'uso di acqua calda o di altri liquidi può danneggiare l'apparecchio.
- Utilizzare il macinino solo per macinare chicchi di caffè.
- Non utilizzare chicchi di caffè caramellizzati o congelati. Questo apparecchio può essere utilizzato solo con chicchi di caffè naturale.
- Non lasciare l'apparecchio incustodito mentre è collegato alla presa di corrente.
- Non lasciare che il cavo sporga oltre il bordo del tavolo o del piano di lavoro, né che entri in contatto con superfici calde o bordi taglienti.
- Collocare l'apparecchio su di una superficie piana e stabile. Non utilizzare o collocare l'apparecchio su una superficie calda o umida.
- Non utilizzare l'apparecchio se la vaschetta raccogliocce non è posizionata correttamente.
- Non utilizzare l'apparecchio se alcune parti sono danneggiate o se l'apparecchio non funziona correttamente.
- **AVVERTENZA:** Questo apparecchio ha superato un controllo di qualità precedente alla sua commercializzazione per garantirne il corretto funzionamento. Dopo il controllo si effettua una pulizia esaustiva dell'articolo, per cui potrebbero rimanere resti d'acqua o caffè al suo interno.

INSTRUÇÕES DE SEGURANÇA

- Leia as seguintes instruções atentamente antes de usar o aparelho. Guarde este manual para referências futuras ou novos utilizadores.
- Este aparelho pode ser utilizado por pessoas de capacidades físicas, sensoriais ou mentais reduzidas ou tenham falta de experiência e conhecimento, sempre que estiverem sob supervisão ou receberam instruções adequadas do funcionamento seguro do aparelho e entendem os riscos que estão associados.
- Este aparelho não deve ser usado por crianças. Mantenha o aparelho e o seu cabo longe do alcance das crianças.
- A limpeza e a manutenção não devem ser efetuadas por crianças.
- Não permita que as crianças brinquem com o aparelho.
- Inspeccione o cabo de alimentação regularmente em busca de danos visíveis. Se o cabo de alimentação estiver danificado, deve ser substituído pelo fabricante, pelo seu serviço pós-venda ou por pessoal qualificado, a fim de evitar um perigo.
- Este aparelho foi desenhado apenas para uso doméstico e não para uso em cafés, restaurantes, quintas, hotéis, motéis e escritórios.
- Não submerja o cabo, a ficha ou qualquer outra parte elétrica do aparelho na água ou qualquer outro líquido nem exponha as conexões elétricas à água. Certifique-se de ter as mãos completamente secas antes de tocar na tomada ou ligar o aparelho.
- **ATENÇÃO:** A abertura de enchimento não deve ser aberta durante a utilização.
- **AVISO:** tome precauções para evitar o entornado de líquidos por cima das conexões elétricas.

- Aviso: o uso incorreto ou inadequado pode pôr em perigo, quer o aparelho, quer o utilizador. Utilize este aparelho para fins que aparecem descritos neste manual. A superfície do elemento de aquecimento está sujeita ao calor residual após a sua utilização.
- Desligue o aparelho da fonte de alimentação se este for deixado sem vigilância e antes da montagem, desmontagem ou limpeza.
- É da sua responsabilidade assegurar que todos os utilizadores sejam informados sobre as precauções mencionadas neste manual. Não utilize o aparelho para usos não especificados no manual.
- Certifique-se de que a tensão de rede coincida com a tensão especificada na etiqueta de classificação do aparelho e de que a tomada tenha ligação à terra.
- Desconecte o aparelho da rede quando ocorrer qualquer uma das seguintes condições:
 - A. Antes de encher o depósito com água.
 - B. Antes de remover ou montar qualquer peça do aparelho.
 - C. Antes da limpeza ou a manutenção.
 - D. Quando o aparelho não estiver a funcionar adequadamente.
 - E. Depois de cada uso.
- Esvazie o depósito de água quando não vá ser utilizado durante um longo período de tempo.
- Certifique-se de que o aparelho arrefeceu completamente antes de remover ou montar peças e antes de limpar o aparelho.
- Utilize sempre água fria. A utilização de água quente ou outros líquidos pode danificar o aparelho.
- Utilize apenas o moedor para moer os grãos de café.
- Não utilize grãos de café congelados nem caramelizados. Este aparelho só pode ser utilizado com grãos de café naturais.

- Não deixe nunca o aparelho sem supervisão enquanto estiver conectado à corrente elétrica.
- Não deixe que o cabo esteja sobre a borda da mesa ou do banco de trabalho, nem que entre em contacto com superfícies quentes.
- Coloque o produto sobre uma superfície plana e estável. Não utilize ou coloque o aparelho sobre uma superfície quente ou húmida.
- Não utilize o aparelho se a bandeja de gotejamento não estiver posicionado devidamente.
- Não utilize o aparelho se alguma peça estiver danificada ou se o aparelho não estiver a funcionar adequadamente
- ADVERTÊNCIA: este aparelho superou um controlo de qualidade prévio à sua comercialização para garantir o seu correto funcionamento. Depois do controlo, é realizada uma limpeza exaustiva do produto, pelo que poderão ficar restos de água no seu interior.

BEVEILIGINGSINSTRUCTIES

- Lees de volgende instructies aandachtig door voordat u het product gebruikt. Bewaar deze handleiding voor toekomstig gebruik of voor nieuwe gebruikers.
- Het apparaat kan worden gebruikt door personen met verminderde lichamelijke, zintuiglijke of geestelijke vermogens of gebrek aan ervaring en kennis, mits ze onder toezicht staan of voldoende zijn geïnstrueerd over de veilige bediening van het apparaat en de risico's die eraan verbonden zijn, begrijpen.
- Dit apparaat mag niet door kinderen worden gebruikt. Houd het apparaat en het snoer buiten het bereik van kinderen.

- Reiniging en onderhoud mogen niet door kinderen worden uitgevoerd.
- Kinderen mogen niet met het apparaat spelen.
- Inspecteer het netsnoer regelmatig op zichtbare schade. Als het netsnoer beschadigd is, moet het worden vervangen door de fabrikant, zijn klantenservice of vergelijkbaar gekwalificeerd personeel om gevaar te voorkomen.
- Dit apparaat is uitsluitend ontworpen voor huishoudelijk gebruik, met uitzondering van gebruik in bars, restaurants, boerderijen, hotels, motels en kantoren.
- Dompel het snoer, de stekker of enig ander onderdeel van het apparaat niet onder in water of een andere vloeistof, en stel de elektrische aansluitingen niet bloot aan water. Zorg ervoor dat uw handen volledig droog zijn voordat u de stekker aanraakt of het apparaat inschakelt.
- WAARSCHUWING: de vulopening hoeft tijdens gebruik niet geopend te worden.
- WAARSCHUWING: Neem voorzorgsmaatregelen om te voorkomen dat u vloeistoffen op de geleider morst.
- WAARSCHUWING: misbruik of oneigenlijk gebruik kan zowel het apparaat als de gebruiker in gevaar brengen. Gebruik dit apparaat voor de doeleinden beschreven in deze handleiding. Het oppervlak van het verwarmingselement wordt na gebruik blootgesteld aan restwarmte.
- Haal altijd de stekker uit het stopcontact als het apparaat onbeheerd wordt achtergelaten en voordat u het in elkaar zet, uit elkaar haalt of schoonmaakt.
- Het is uw verantwoordelijkheid om ervoor te zorgen dat alle gebruikers op de hoogte zijn van de voorzorgsmaatregelen die in deze handleiding worden genoemd. Gebruik het apparaat niet voor doeleinden die niet in de handleiding staan vermeld.

- Zorg ervoor dat de netspanning overeenkomt met de spanning vermeld op het typeplaatje van het apparaat en dat de stekker geaard is.
- Haal de stekker van het apparaat uit het stopcontact wanneer zich een van de volgende situaties voordoet:
 - A. Voordat u het waterreservoir vult.
 - B. Alvorens enig onderdeel van het apparaat te verwijderen of aan te brengen.
 - C. Voor reiniging of onderhoud.
 - D. Wanneer het apparaat niet goed werkt.
 - E. Na gebruik van het apparaat.
- Leeg het waterreservoir wanneer u het apparaat voor langere tijd niet gaat gebruiken.
- Zorg ervoor dat het apparaat volledig is afgekoeld voordat u onderdelen verwijdert of aanbrengt, en voordat u het apparaat reinigt.
- Gebruik altijd koud water. Het gebruik van heet water of andere vloeistoffen kan het apparaat beschadigen.
- Gebruik de molen alleen om koffiebonen te malen.
- Gebruik geen gekaramelliseerde of bevroren koffiebonen. Dit apparaat kan alleen worden gebruikt met natuurlijke koffiebonen.
- Laat het apparaat nooit onbeheerd achter terwijl het is aangesloten op een stopcontact.
- Laat het snoer niet over de rand van de tafel of het aanrecht hangen, of in aanraking komen met hete oppervlakken of scherpe randen.
- Plaats het apparaat op een vlakke en stabiele ondergrond. Gebruik of plaats het apparaat niet op een hete of vochtige ondergrond.
- Gebruik het apparaat niet als de lekbak niet correct is geplaatst.

- Gebruik het apparaat niet als een onderdeel beschadigd is of als het apparaat niet goed werkt.
- **WAARSCHUWING:** Dit product heeft een kwaliteitscontrole doorstaan voordat het op de markt wordt gebracht om de juiste werking te garanderen. Na de controle wordt een grondige reiniging van het artikel uitgevoerd, zodat er sporen van water of koffie in kunnen achterblijven.

INSTRUKCJE BEZPIECZEŃSTWA

- Przed użyciem produktu należy uważnie przeczytać poniższe instrukcje. Zachowaj tę instrukcję do przyszłego użytku lub nowych użytkowników.
- Urządzenie może być używane przez osoby o ograniczonych zdolnościach fizycznych, sensorycznych lub umysłowych lub nieposiadające doświadczenia i wiedzy, jeśli są one nadzorowane lub otrzymały odpowiednie instrukcje dotyczące bezpiecznej obsługi urządzenia i rozumieją związane z tym zagrożenia.
- To urządzenie nie powinno być używane przez dzieci. Urządzenie i jego przewód należy przechowywać w miejscu niedostępnym dla dzieci.
- Dzieci nie mogą czyścić i konserwować urządzenia.
- Dzieci nie mogą bawić się urządzeniem.
- Regularnie należy sprawdzać kabel zasilający pod względem widocznych uszkodzeń. Jeśli przewód zasilający jest uszkodzony, musi zostać wymieniony przez producenta, jego serwis posprzedażny lub podobnie wykwalifikowany personel w celu uniknięcia zagrożenia.
- To urządzenie przeznaczone jest wyłącznie do użytku domowego i nie nadaje się do użytku w barach, restauracjach,

gospodarstwach rolnych, hotelach, motelach i biurach.

- Nie zanurzaj przewodu, wtyczki ani żadnej innej części urządzenia w wodzie lub innej cieczy ani nie wystawiaj połączeń elektrycznych na działanie wody. Przed dotknięciem wtyczki lub włączeniem urządzenia upewnij się, że Twoje ręce są całkowicie suche.
- OSTRZEŻENIE: Otwór do napełniania nie musi być otwierany podczas użytkowania.
- OSTRZEŻENIE: Zachowaj środki ostrożności, aby uniknąć rozlania płynu na przewód.
- OSTRZEŻENIE: niewłaściwe lub niewłaściwe użytkowanie może stanowić zagrożenie zarówno dla urządzenia, jak i dla użytkownika. Używaj tego urządzenia do celów opisanych w niniejszej instrukcji. Powierzchnia elementu grzejnego po użyciu podlega działaniu ciepła resztkowego.
- Zawsze odłączaj urządzenie od zasilania, jeśli jest pozostawione bez nadzoru oraz przed montażem, demontażem lub czyszczeniem.
- Ponosisz odpowiedzialność za poinformowanie wszystkich użytkowników o środkach ostrożności wymienionych w niniejszej instrukcji. Nie używaj urządzenia do celów innych niż określone w instrukcji.
- Upewnij się, że napięcie sieciowe odpowiada napięciu podanemu na tabliczce znamionowej urządzenia i że wtyczka jest uziemiona.
- Odłącz urządzenie od gniazdka elektrycznego, gdy wystąpi którykolwiek z poniższych warunków:
 - A. Przed napełnieniem zbiornika na wodę.
 - B. Przed demontażem lub umieszczeniem jakiegokolwiek części urządzenia.
 - C. Przed czyszczeniem lub konserwacją.
 - D. Gdy urządzenie nie działa prawidłowo.

E. Po użyciu urządzenia.

- Opróżnij zbiornik na wodę, jeśli nie będziesz korzystać z urządzenia przez dłuższy czas.
- Upewnij się, że urządzenie całkowicie ostygło przed zdjęciem lub założeniem części, a także przed czyszczeniem urządzenia.
- Zawsze używaj zimnej wody. Użycie gorącej wody lub innych płynów może uszkodzić urządzenie.
- Używaj młynka wyłącznie do mielenia ziaren kawy.
- Nie używaj karmelizowanych lub mrożonych ziaren kawy. To urządzenie może być używane wyłącznie z naturalnymi ziarnami kawy.
- Nigdy nie pozostawiaj urządzenia bez nadzoru, gdy jest podłączone do zasilania.
- Nie pozwól, aby kabel zbliżył się do krawędzi stołu lub blatu, ani aby nie wszedł w kontakt z gorącymi powierzchniami
- Ustaw urządzenie na stabilnej i płaskiej powierzchni. Nie używaj ani nie umieszczaj urządzenia na gorącej lub wilgotnej powierzchni.
- Nie używaj urządzenia, jeśli tacka ociekowa nie jest ustawiona prawidłowo.
- Nie używaj urządzenia, jeśli jakakolwiek część jest uszkodzona lub jeśli urządzenie nie działa prawidłowo.
- **OSTRZEŻENIE:** ten produkt przeszedł kontrolę jakości przed wprowadzeniem na rynek, aby zagwarantować jego prawidłowe działanie. Po kontroli przeprowadza się dokładne czyszczenie artykułu, tak aby w środku mogły pozostać ślady wody lub kawy.

BEZPEČNOSTNÍ POKYNY

- Před použitím přístroje si pozorně přečtěte následující bezpečnostní pokyny. Uchovejte tento manuál pro pozdější použití nebo pro nové uživatele.
- Spotřebič mohou používat osoby se sníženými fyzickými, smyslovými nebo duševními schopnostmi nebo s nedostatkem zkušeností a znalostí, pokud jsou pod dozorem nebo byly dostatečně poučeny o bezpečném provozu spotřebiče a rozumí souvisejícím rizikům.
- Tento spotřebič by neměly používat děti. Spotřebič a jeho kabel uchovávejte mimo dosah dětí.
- Čištění a údržbu nesmí provádět děti.
- Děti si se spotřebičem nesmí hrát.
- Pravidelně kontrolujte přívodový kabel, abyste zjistili viditelná poškození. Pokud je napájecí kabel poškozen, musí být vyměněn výrobcem, pozáručním servisem nebo kvalifikovaným personálem, aby se předešlo nebezpečí.
- Tento spotřebič je určen pouze pro domácí použití a je vyloučen z použití v barech, restauracích, farmách, hotelech, motelech a kancelářích.
- Neponořujte kabel, zástrčku ani žádnou jinou část spotřebiče do vody ani jiné kapaliny a nevystavujte elektrické přípojky vodě. Před dotykem zástrčky nebo zapnutím spotřebiče se ujistěte, že máte zcela suché ruce.
- VAROVÁNÍ: Plnicí otvor se během používání nemusí otevírat.
- Poznámka: Spotřebič lze skladovat ve svislé poloze, abyste ušetřili místo v kuchyni.
- VAROVÁNÍ: Nesprávné použití nebo nesprávné použití může ohrozit zařízení i uživatele. Používejte tento pořístroj pouze k činnostem popsaným v tomto manuálu. Povrch topného tělesa je po použití vystaven zbytkovému teplu.

- Vždy odpojte spotřebič od zdroje, pokud jej necháváte bez dozoru a před montáží, demontáží nebo čištěním.
- Je vaší povinností zajistit, aby všichni uživatelé byli informováni o bezpečnostních opatřeních uvedených v této příručce. Nepoužívejte spotřebič k účelům, které nejsou uvedeny v návodu.
- Ujistěte se, že napětí v síti odpovídá napětí uvedenému na typovém štítku spotřebiče a že je síťová zástrčka uzemněná.
- Pokud nastane některá z následujících situací, odpojte spotřebič od elektrické zásuvky:
 - A. Před naplněním vodní nádrže.
 - B. Před odstraněním nebo umístěním jakékoli části spotřebiče.
 - C. Před čištěním nebo údržbou.
 - D. Když zařízení nefunguje správně.
 - E. Po použití zařízení.
- Pokud nebudete spotřebič delší dobu používat, vyprázdněte nádržku na vodu.
- Před sejmutím nebo připojením dílů a před čištěním spotřebiče se ujistěte, že spotřebič zcela vychladl.
- Vždy používejte studenou vodu. Použití horké vody nebo jiných tekutin by mohlo spotřebič poškodit.
- Mlýnek používejte pouze k mletí kávových zrn.
- Nikdy nepoužívejte karamelizovanou nebo zmrazenou zrnkovou kávu. Tento spotřebič lze používat pouze s přírodními kávovými zrny.
- Nikdy nenechávejte spotřebič bez dozoru, pokud je připojen k elektrické zásuvce.
- Nenechávejte kabel viset přes okraj stolu nebo pultu, ani nepřicházet do kontaktu s horkými povrchy nebo ostrými hranami.
- Umístěte přístroj vždy na povrchy stabilní a rovné. Spotřebič nepoužívejte ani nepokládejte na horký nebo vlhký povrch.

- Pokud není odkapávací miska správně umístěna, spotřebič nepoužívejte.
- Spotřebič nepoužívejte, pokud je některá jeho část poškozená nebo pokud spotřebič nefunguje správně.
- **VAROVÁNÍ:** Tento produkt prošel kontrolou kvality před uvedením na trh, aby byla zaručena jeho správná funkce. Po vyzkoušení byl důkladně vyčištěn, proto je možné, že vevnitř zůstaly zbytky vody.

1. PIEZAS Y COMPONENTES

Fig. 1

1. Depósito de agua
2. Contenedor de café en grano
3. Selector del nivel de molienda
4. Panel de control
5. Salida del café
6. Botón de encendido
7. Bandeja de goteo
8. Depósito de residuos
9. Unidad de procesado
10. Panel lateral

Panel de control. Fig. 2

1. Espresso
2. Americano
3. Agua caliente
4. Café doble/Limpiar
5. Confirmar
6. Ajustes/salir

NOTA

Los gráficos de este manual son representaciones esquemáticas y puede que no coincidan exactamente con los del producto.

2. ANTES DE USAR

- Este aparato presenta un embalaje diseñado para protegerla durante su transporte. Saque el aparato de su caja y retire todo el material de embalaje. Puede guardar la caja original y otros elementos del embalaje en un lugar seguro para prevenir daños en el aparato si necesita transportarla en el futuro. Si desea deshacerse del embalaje original, asegúrese de reciclar todos los elementos correctamente.
- Asegúrese de que todas las piezas y componentes están incluidos y en buen estado. Si faltara alguno o no estuviera en buen estado, contacte de forma inmediata con el Servicio de Atención Técnica oficial de Cecotec.

3. INSTALACIÓN Y PRIMER USO

1. Saque la máquina de café de la caja y guarde el material de embalaje para uso futuro. Coloque la máquina sobre una superficie plana y estable. Fig. 3
2. Retire y limpie el depósito de agua. Llénelo con agua e insértelo en la máquina de café. Fig. 4
3. Llene el contenedor de café en grano. Fig. 5
4. Enchufe la máquina de café.
5. Coloque un recipiente bajo la salida de café para recoger el agua caliente dispensada por la máquina de café.
6. Pulse el botón de encendido para encender la máquina y limpie la salida de café. Fig. 6
7. Mantenga pulsado el botón "x2|☺" durante 3 segundos para iniciar la limpieza/enjuague de la máquina de café. Deseche el agua dispensada por la máquina de café y limpie el recipiente.
8. Pulse los botones según la función que desee activar.
9. Mantenga pulsado el botón de encendido durante 3 segundos para apagar la máquina de café.

4. FUNCIONAMIENTO

Llenado del depósito de agua. Fig. 4

- Retire y limpie el depósito de agua.
- Llénelo con agua e insértelo en la máquina de café.

AVISO:

No supere nunca el máximo del depósito de agua.

Preparar un espresso

1. Ajuste la altura de la salida de café y coloque una taza debajo. Fig.7
2. Pulse el botón Espresso "☺" para preparar un café Espresso.
3. Escoja la cantidad deseada de café.
4. Durante la molienda (la pantalla del panel de control muestra "g"), pulse los botones "△" o "▽" para ajustar la cantidad de café en polvo. Durante la preparación del café (se muestra "ml" a la derecha de la pantalla del panel de control), pulse "△" o "▽" para ajustar la cantidad de café líquido.
5. Pulse el botón "x2|☺" para preparar dos tazas de café.
6. Pulse "⚙️|☑️" para detener la preparación de café.

Preparar un americano

1. Ajuste la altura de la salida de café y coloque una taza debajo. Fig. 7

ESPAÑOL

2. Pulse el botón Americano "☕" para preparar un café americano.
3. Escoja la cantidad deseada de café.
4. Durante la molienda (la pantalla del panel de control muestra "g"), pulse los botones "△" o "▽" para ajustar la cantidad de café en polvo. Durante la preparación del café (se muestra "ml" a la derecha de la pantalla del panel de control), pulse "△" o "▽" para ajustar la cantidad de café líquido.
5. Pulse el botón "x2|☕" para preparar dos tazas de café.
6. Pulse "⚙️|☕" para detener la preparación de café.

Preparar agua caliente

1. Ajuste la altura de la salida de café y coloque una taza debajo. Fig. 7
2. Pulse el botón Agua caliente "☕" para dispensar agua caliente.
3. Una vez obtenida la cantidad de agua caliente deseada, pulse el botón "⚙️|☕" del panel para detener la dispensación de agua.

Limpeza/Enjuague

1. Ajuste la altura de la salida de café y coloque un recipiente debajo. Fig. 7
2. Mantenga pulsado el botón "x2|☕" durante 3 segundos para iniciar la limpieza/enjuague de la máquina de café. Esta función usa 60 ml de agua y se desactiva automáticamente.

Ajustes y configuración

En modo de espera, mantenga pulsado el botón de ajustes "⚙️|☕" durante 3 segundos para acceder a la interfaz de configuración.




1. Ajustes para café Espresso y Americano. Fig. 8

- a. Una vez dentro de la interfaz de configuración, los botones de café Espresso y Americano parpadearán.
- b. Pulse el botón Espresso "☕" o el botón Americano "☕" en función del tipo de café que quiera modificar.
- c. Una vez haya pulsado el botón deseado, habrá accedido a la interfaz de configuración de la cantidad de café en polvo. Pulse "△" o "▽" para aumentar o reducir la cantidad de café en polvo.
- d. A continuación, pulse el botón de Ajustes/salir "⚙️|☕" para acceder a la interfaz de configuración del caudal de café: pulse "△" o "▽" para aumentar o reducir el caudal de café Espresso.
- e. Una vez finalizada la configuración, pulse el botón "Ajustes/salir" "⚙️|☕" para avanzar al siguiente paso y pulse el botón 7 veces para volver a la interfaz de espera.


2. Configuración de la temperatura. Fig. 9

Tras configurar los ajustes de cantidad y caudal, pulse el botón Ajustes/salir "⚙️|☕" para acceder a la interfaz de configuración de la temperatura. Pulse el botón "△" o "▽" para ajustar la temperatura.


3. Configuración de apagado automático. Fig. 10

Tras configurar el ajuste de temperatura, pulse el botón Ajustes/salir "  " para acceder a la interfaz de configuración de apagado automático. Pulse "  " o "  " para programar el apagado de la máquina de café (0,5 h, 1 h, 2 h... 24 h).





4. Configuración de inicio. Fig. 11

Tras configurar el ajuste de apagado automático, pulse el botón Ajustes/salir "  " para acceder a la interfaz de configuración de inicio. Esta función es solo para profesionales autorizados o personal de posventa.

5. Información de fabricación. Fig. 12

Tras configurar el ajuste de temperatura, pulse el botón Ajustes/salir "  " 4 veces para comprobar tanto la información de fabricación como la fecha y el número de lote.

6. Descalcificación. Fig. 13

- A. Vierta el desincrustante en un recipiente con agua limpia y siga las indicaciones del fabricante.
- B. Saque el depósito de agua, vierta el producto descalcificador en el depósito y añada agua limpia hasta llenar por completo el depósito, nunca supere el máximo.
- C. Coloque un recipiente bajo la salida de café.
- D. En la interfaz de espera, mantenga pulsado el botón Ajustes/salir "  " y espere 2 segundos. Después, pulse de nuevo el botón Ajustes/salir "  " cuatro veces y el indicador de descalcificación "  " se iluminará en la pantalla.
- E. Pulse el botón Confirmar "  " para iniciar la descalcificación.
- F. Una vez vaciado, saque el depósito de agua y añada agua limpia hasta que la cafetera termine el ciclo. Este proceso puede llevar unos minutos. Cuando se llene el recipiente vacíelo.
- G. Cuando termine la descalcificación, asegúrese de llevar a cabo varios ciclos de Limpieza/Enjuague, tal y como se indica en el punto "Limpieza/Enjuague".
- H. Cuando la cafetera quede libre de producto descalcificador tras los ciclos de "Limpieza/Enjuague" necesarios, estará lista para su normal funcionamiento.

7. Ajuste del nivel de molienda. Fig. 14

- Cuando necesite ajustar el nivel de molienda del café en grano, gire el selector del nivel de molienda cuando el molinillo esté en funcionamiento; de lo contrario, el molinillo podría dañarse.
- Ajuste el nivel de molienda en función del grado de tueste del café en grano que use (se recomiendan granos de tueste medio).
- Si el café sale demasiado lento durante la preparación (el café en polvo es demasiado fino), gire el selector del nivel de molienda en sentido horario hasta obtener una molienda más gruesa.

ESPAÑOL


- Si durante la preparación el café sale demasiado rápido y muy claro (el café en polvo es demasiado grueso), gire el selector del nivel de molienda en sentido antihorario hasta obtener una molienda más fina.

Consejos


1. No llene excesivamente el contenedor de café en granos ni use granos demasiado largos; de lo contrario, la calidad del café y el funcionamiento del molinillo se verán afectados y los granos se humedecerán (especialmente en ambientes húmedos).
2. No llene excesivamente el contenedor de café en grano ni deje los granos de café en su interior durante mucho tiempo para que no se humedezcan demasiado y pierdan frescura (especialmente en días húmedos). La humedad afectará la molienda, la preparación y el sabor del café.
3. Si el café en grano está húmedo, vacíe el contenedor y llénelo con granos de café frescos para un mejor sabor. Gire el selector del nivel de molienda al máximo y pruebe a moler el café en grano. Si la máquina de café funciona correctamente, vuelva a colocar el selector en su posición original.
4. Si el café el grano no se muele correctamente, es posible que los granos de café estén demasiado húmedos o que haya demasiado aceite de granos de café acumulado en el interior. En este último caso, añada limpiador para molinillos en el contenedor de café en grano y pruebe a moler. Si el molinillo funciona correctamente, vuelva a colocar el selector del nivel de molienda en su posición original. En caso contrario, repita el proceso hasta que funcione correctamente. Realice varios ciclos de "Limpieza/Enjuague" después de utilizar limpiador para molinillos.

Avisos y advertencias

1. Contenedor de café en grano vacío


Cuando "  " se ilumina, significa que el contenedor de café en grano está vacío. Llene el contenedor.

2. Café doble


Cuando el botón de café doble "  " se ilumina, significa que está activada la función de café doble. La máquina preparará dos cafés.

La máquina no preparará el segundo café si el contenedor de café en grano se vacía durante la preparación del primer café.


3. Panel abierto

Cuando "  " se ilumina, significa que el panel derecho está abierto: ciérrelo.


4. Depósito de agua vacío

Cuando el ícono "  " se ilumina, significa que el depósito de agua está vacío o tiene poca agua: llénelo.

5. Unidad de procesado no instalada


Cuando "  " se ilumina, significa que la unidad de procesado no está instalada: debe instalarla adecuadamente.

6. Depósito de residuos



Cuando "  " se ilumina, significa que el depósito de residuos no está bien colocado o instalado o que está lleno y es necesario vaciarlo.

Vacíe el depósito de residuos cada 8 tazas de café o si no va a utilizarlo en un periodo prolongado.

7. Descalcificación

Cuando "  " se ilumina, significa que es necesario descalcificar la máquina de café.

8. Aviso de escasez de agua en la tubería interna

Cuando "  " se ilumina en el panel de control, significa que hay escasez de agua en la tubería interna de la máquina de café. Asegúrese de que haya agua en el depósito y de que esté bien instalado. Pulse el botón "  " para poner nuevamente en marcha la bomba y expulsar el aire acumulado haciendo que el agua pase por la tubería interna.

5. LIMPIEZA Y MANTENIMIENTO

Mantenimiento diario

El mantenimiento diario es importante para alargar la vida útil de la máquina de café y obtener mejores resultados.

Componentes	Mantenimiento	Otros
Unidad de procesado	<p>Retire la unidad de procesado y lávela con agua corriente; a continuación, retire los residuos de café. Limpie la unidad de procesado a mano cada 3 días.</p> <p>No limpie el aceite lubricante de la parte inferior y central de la unidad de procesado. No la lave en el lavavajillas.</p>	<p>Para realizar la limpieza de la unidad de procesado, puede usar una pastilla limpiadora para máquinas de café: saque la unidad de procesado, coloque una pastilla limpiadora en su interior, vuelva a colocarla dentro de la máquina de café y prepare un Espresso con cantidad máxima de café.</p> <p>A continuación, vuelva a extraer la unidad de procesado y limpie los restos de producto a mano.</p>

<p>Bandeja de goteo y depósito de residuos</p>	<p>Retire la bandeja de goteo y el depósito de residuos enjuáguelos con agua corriente y límpielos con un paño. Límpielos mínimo cada dos días.</p>	
<p>Depósito de agua</p>	<p>Enjuague el depósito con agua corriente cada 3 días. Vacíelo si no lo va a utilizar durante un tiempo prolongado.</p>	
<p>Contenedor de café en grano/ molinillo</p>	<p>Limpie el depósito de café en grano semanalmente. Use un paño suave y seco para limpiar el aceite/los restos de café del interior. Si hay mucho aceite dentro del contenedor de café en grano, es posible que haya mucho aceite en molinillo. Limpie bien el molinillo en caso de problemas con la molienda.</p>	<p>Para realizar la limpieza del contenedor de café en grano y del molinillo, puede usar un limpiador para molinillos para máquinas de café: coloque el limpiador dentro del contenedor y prepare un Espresso con cantidad máxima de café. A continuación, limpie el contenedor a mano.</p>
<p>Canal de café molido</p>	<p>Abra el panel derecho, extraiga la unidad de procesado y limpie el canal de café molido con un paño suave semanalmente.</p>	

Desmontar las partes para la limpieza

Fig. 15

1. Tire del depósito de agua hacia arriba y retírelo.
2. Tire del panel derecho hacia afuera.
3. Pulse donde indica la flecha azul de la figura 15 y extraiga la unidad de procesado.
4. Levante ligeramente la bandeja de goteo y retírela.

Fig. 16

1. Coloque de nuevo el depósito de agua en la máquina de café.
2. Empuje la unidad de procesado a lo largo de la ranura hasta oír un ruido de encaje, como se muestra en la figura 16.
3. Empuje la bandeja de goteo hacia adentro para colocarla en su sitio.

Atención:

- Al reinstalar la unidad de procesado, se oirá un ruido de encaje; si no lo oye, vuelva a desmontar la unidad de procesado y reinsértela.
- Asegúrese de que el depósito de agua esté colocado dentro del todo. Si no fuera así, empuje el depósito de agua hacia abajo hasta que encaje por completo.

6. RESOLUCIÓN DE PROBLEMAS

En caso de caída o fallos, desenchufe inmediatamente el aparato de la toma de corriente. Si se produce un fallo mecánico en el aparato, póngase en contacto con su proveedor, distribuidor autorizado para la reparación o con el Servicio de Asistencia Técnica oficial de Cecotec.

Núm.	Problema	Núm.	Posible causa	Solución
1	La pantalla del panel de control muestra el icono del depósito de agua.	1.1	El depósito de agua está vacío.	Llene el depósito de agua e insértelo bien en el aparato.
2	La pantalla muestra "línea cuadrada continua", pulsa el botón Ajustes/ Salir pero la máquina de café no dispensa agua.	2.1	El depósito de agua no está instalado correctamente.	Instale bien el depósito dentro de la máquina de café.
		2.2	No pasa agua por la bomba.	Póngase en contacto con el Servicio de Asistencia Técnica oficial de Cecotec.
		2.3	La tubería interna está bloqueada.	Póngase en contacto con el Servicio de Asistencia Técnica oficial de Cecotec.

ESPAÑOL

3	El panel de control muestra "línea cuadrada continua" pulsa el botón Ajustes/ Salir pero el icono no desaparece al dispensar agua.	3.1	Los cables del caudalímetro de agua están flojos o el caudalímetro de agua está roto.	Póngase en contacto con el Servicio de Asistencia Técnica oficial de Cecotec.
4	Café aguado/ ligero.	4.1	Molienda demasiado fina.	Gire el selector del nivel de molienda hasta obtener un café molido más grueso.
		4.2	Tras llenar el contenedor con granos de café tostados oscuros o aceitosos, las cuchillas del molinillo están pegajosas y el café no se muele.	Aumente el nivel de molienda o póngase en contacto con el Servicio de Asistencia Técnica.
		4.3	Los residuos y granos de café húmedos bloquean el molinillo.	Quite los granos de café húmedos, limpie el contenedor e introduzca granos de café secos/ un limpiador para molinillos.

5	No sale café.	5.1	El depósito de agua no está instalado correctamente.	Instale bien el depósito dentro de la máquina de café.
		5.2	El filtro está bloqueado.	Limpie o cambie el filtro.
		5.3	La tubería interna de la máquina de café está bloqueada.	Descalcifique la máquina de café. Si esto no resuelve el problema, póngase en contacto con el Servicio de Asistencia Técnica oficial de Cecotec.
		5.4	La unidad de procesado no reacciona, no baja/ sube ni reacciona a las órdenes.	Abra la puerta del panel derecho y mantenga pulsado el botón de espresso durante 3 segundos, la unidad de prensado volverá a su posición inicial.
6	El molinillo no funciona.	6.1	Molinillo bloqueado por objetos extraños.	Retirar los cuerpos extraños del molinillo. Si esto no resuelve el problema, póngase en contacto con el Servicio de Asistencia Técnica oficial de Cecotec.
		6.2	Los cables del molinillo están sueltos.	Póngase en contacto con el Servicio de Asistencia Técnica oficial de Cecotec.
		6.3	El motor del molinillo está roto.	Póngase en contacto con el Servicio de Asistencia Técnica oficial de Cecotec.
7	La unidad de procesado no funciona.	7.1	Transformador roto.	Póngase en contacto con el Servicio de Asistencia Técnica oficial de Cecotec.
		7.2	El microinterruptor está roto.	Póngase en contacto con el Servicio de Asistencia Técnica oficial de Cecotec.

7. ESPECIFICACIONES TÉCNICAS

Producto: Cremmaet Compact

Referencia: 01719

Potencia: 1100 - 1350 W

Voltaje y frecuencia: 220 - 240 V, 50/60 Hz

Las especificaciones técnicas pueden cambiar sin notificación previa para mejorar la calidad del producto.

Fabricado en China | Diseñado en España

8. RECICLAJE DE APARATOS ELÉCTRICOS Y ELECTRÓNICOS



Este símbolo indica que, de acuerdo con las normativas aplicables, el producto y/o la batería deberán desecharse de manera independiente de los residuos domésticos. Cuando este producto alcance el final de su vida útil, deberás extraer las pilas/baterías/acumuladores y llevarlo a un punto de recogida designado por las autoridades locales.

Para obtener información detallada acerca de la forma más adecuada de desechar sus aparatos eléctricos y electrónicos y/o las correspondientes

baterías, el consumidor deberá contactar con las autoridades locales.

El cumplimiento de las pautas anteriores ayudará a proteger el medio ambiente.

9. GARANTÍA Y SAT

Cecotec responderá ante el usuario o consumidor final de cualquier falta de conformidad que exista en el momento de la entrega del producto en los términos, condiciones y plazos que establece la normativa aplicable.

Se recomienda que las reparaciones se efectúen por personal especializado.

Si detecta una incidencia con el producto o tiene alguna consulta, póngase en contacto con el Servicio de Asistencia Técnica oficial de Cecotec a través del número de teléfono +34 96 321 07 28.

10. COPYRIGHT

Los derechos de propiedad intelectual sobre los textos de este manual pertenecen a CECOTEC INNOVACIONES, S.L. Quedan reservados todos los derechos. El contenido de esta publicación no podrá, ni en parte ni en su totalidad, reproducirse, almacenarse en un sistema de recuperación, transmitirse o distribuirse por ningún medio (electrónico, mecánico, fotocopia, grabación o similar) sin la previa autorización de CECOTEC INNOVACIONES, S.L.

1. PARTS AND COMPONENTS

Fig. 1

1. Water tank
2. Coffee bean container
3. Grinding level knob.
4. Control panel
5. Coffee spout
6. Power button
7. Drip tray
8. Coffee residues tank
9. Brewing unit
10. Side panel

Control panel. Fig. 2

1. Espresso
2. American
3. Hot water
4. Double coffee/Cleaning
5. Confirm
6. Settings/Exit

NOTE

The graphics in this manual are schematic representations and may not exactly match the appliance.

2. BEFORE USE

- This appliance has a packaging designed to protect it during transport. Take the appliance out of its box and remove all packaging materials. You can keep the original box and other packaging elements in a safe place. This will help you prevent damage to the appliance when transporting it in the future. In case the original packaging is disposed of, make sure all packaging materials are recycled accordingly.
- Make sure all parts and components are included and in good conditions. If there is any piece missing or in bad conditions, contact the official Cecotec Technical Support Service immediately.

3. INSTALLATION AND INITIAL USE

1. Remove the coffee machine from the box and save the packaging material for future use. Place the machine on a flat and stable surface. Fig. 3
2. Remove and clean the water tank. Fill it with water and insert it into the coffee machine. Fig. 4
3. Fill the container with coffee beans. Fig. 5
4. Plug in the coffee machine.
5. Place a container under the coffee spout to collect the hot water dispensed by the coffee machine.
6. Press the power button to switch on the machine and clean the coffee spout. Fig. 6
7. Press and hold down the "x2|☕" button for 3 seconds to start cleaning/flushing of the coffee machine. Discard the water dispensed by the coffee machine and clean the container.
8. Press the buttons according to the function you want to activate.
9. Press and hold the power button for 3 seconds to switch off the coffee machine.

4. OPERATION

Filling up the water tank. Fig. 4

- Remove and clean the water tank
- Fill it with water and insert it into the coffee machine.

NOTE:

Never exceed the maximum capacity of the water tank.

Making an espresso

1. Ajuste la altura de la salida de café y coloque una taza debajo. Fig. 7
2. Press the espresso button "☕" once to brew one small espresso.
3. Select the desired amount of coffee.
4. During grinding (the control panel display shows "g"), press the "△" or "▽" buttons to adjust the amount of coffee powder. During coffee preparation ("ml" is displayed on the right-hand side of the control panel display), press "△" or "▽" to adjust the amount of liquid coffee.
5. Press the "x2|☕" button to prepare two cups of coffee.
6. Press "⚙️|☑️" to stop coffee preparation.

Preparing an Americano

1. Adjust the height of the coffee spout and place a cup underneath. Fig. 7
2. Press the Americano button "☕" to prepare an Americano coffee.

3. Select the desired amount of coffee.
4. During grinding (the control panel display shows "g"), press the "△" or "▽" buttons to adjust the amount of coffee powder. During coffee preparation ("ml" is displayed on the right-hand side of the control panel display), press "△" or "▽" to adjust the amount of liquid coffee.
5. Press the "x2|☕" button to prepare two cups of coffee.
6. Press "⚙️|☑️" to stop coffee preparation.

Preparing hot water

1. Adjust the height of the coffee spout and place a cup underneath. Fig. 7
2. Press the hot water button "☕" to dispense hot water.
3. Once the desired amount of hot water is obtained, press the "⚙️|☑️" button on the panel to stop dispensing water.

Cleaning/Rinsing

1. Adjust the height of the coffee spout and place a container underneath. Fig. 7
2. Press and hold down the button "x2|☕" for 3 seconds to start cleaning/flushing of the coffee machine. This function uses 60 ml of water and is automatically deactivated.

Settings and configuration


In standby mode, press and hold the settings button "⚙️|☑️" for 3 seconds to access the configuration interface.

1. **Settings for Espresso and Americano coffee.** Fig. 8
 - a. Once inside the setting interface, the Espresso and Americano buttons will flash.
 - b. Press the Espresso button "☕" or the American button "☕" depending on the type of coffee you want to change.
 - c. Once you have pressed the desired button, you have accessed the interface for setting the amount of coffee powder. Press "△" or "▽" to increase or decrease the amount of coffee powder.
 - d. Then, press the Settings/Exit button "⚙️|☑️" to enter the coffee flow setting interface: press "△" or "▽" to increase or decrease the Espresso flow rate.
 - e. When the configuration is finished, press the "Settings/Exit" "⚙️|☑️" button to advance to the next step, and press the button 7 times to return to the standby interface.


2. **Temperature settings.** Fig. 9

After configuring the quantity and flow rate settings, press the Settings/Exit button "⚙️|☑️" to enter the temperature settings interface. Press the button "△" or "▽" to adjust the temperature.


3. **Automatic shutdown settings.** Fig. 10

After configuring the quantity and flow rate settings, press the Settings/Exit button "G" to enter the automatic shutdown settings interface. Press "△" or "▽" to programme the coffee machine to shutdown (0.5 h, 1 h, 2 h... 24 h).





4. **Start-up settings.** Fig. 11

After configuring the quantity and flow rate settings, press the Settings/Exit button "G" to enter the automatic start-up settings interface. This function is for authorised professionals or after-sales personnel only.

5. **Manufacturing information.** Fig. 12

After setting the temperature adjustment, press the Settings/Exit button "G" 4 times to check both the manufacturing information and the date and batch number.

6. **Decalcification.** Fig. 13

- A. Pour the descaler into a container with clean water and follow the manufacturer's instructions.
- B. Take out the water tank, pour the descaling product into the tank and add clean water until the tank is completely full, never exceed the maximum.
- C. Place a container under the coffee spout.
- D. In the standby interface, press and hold the Settings/Exit button "G" and wait for 2 seconds. Then press the Settings/Exit button "G" again four times and the descaling indicator " " will light up on the display.
- E. Press the Confirm button " " to start descaling.
- F. Once emptied, remove the water tank and add fresh water until the coffee machine completes the cycle. This process may take a few minutes. When the container is full, empty it.
- G. When descaling is complete, be sure to carry out several Cleaning/Rinse cycles as indicated in the "Cleaning/Rinse" section.
- H. When the coffee machine is free of descaling agent after the necessary "Clean/Rinse" cycles, it is ready for normal operation.

7. **Adjusting the grinding level.** Fig. 14


- When you need to adjust the grind level of the coffee beans, turn the grind level knob when the grinder is in operation, otherwise the grinder may be damaged.
- Adjust the grind level according to the degree of roast of the coffee beans you use (medium roast beans are recommended).
- If the coffee comes out too slowly during preparation (the coffee powder is too fine), turn the grind level selector clockwise until a coarser grind is obtained.
- If during preparation the coffee comes out too fast and too clear (the coffee powder is too coarse), turn the grind level knob anticlockwise until a finer grind is obtained.

Tips


1. Do not overfill the bean container or use beans that are too long, otherwise the quality of the coffee and the performance of the grinder will be affected, and the beans will become wet (especially in humid environments).
2. Do not overfill the bean container or leave the coffee beans inside for a long time so that they do not get too wet and lose freshness (especially on humid days). Moisture will affect the grind, brew and taste of the coffee.
3. If the coffee beans are wet, empty the container and fill it with fresh coffee beans for better taste. Turn the grind level knob to maximum and try grinding the coffee beans. If the coffee machine is working properly, return the knob switch to its original position.
4. If the coffee beans do not grind properly, it is possible that the coffee beans are too wet or that there is too much coffee bean oil accumulated inside. In the latter case, add grinder cleaner to the bean container and try grinding. If the grinder is working properly, return the grind level knob to its original position. If not, repeat the process until it works properly. Perform several "Clean/Rinse" cycles after using grinder cleaner.

Warnings and cautions

1. Empty coffee bean container


When "  " lights up, it means the bean container is empty. Fill up the container.

2. Double coffee


When the double coffee button "  " lights up, the double coffee function is activated. The machine will prepare 2 coffees.

The machine will not prepare the second coffee if the bean container is emptied during the preparation of the first coffee.


3. Open panel

When "  " lights up, it means that the right panel is open: close it.


4. Water tank empty

When the "  " icon lights up, it means that the water tank is empty or low on water: fill it up.

5. Processing unit not installed


When "  " lights up, it means that the processing unit is not installed: you must install it properly.

6. Coffee residues tank



When "  " lights up, it means that the waste-holding tank is not properly positioned or installed or that it is full and needs to be emptied.

Empty the waste container every 8 cups of coffee or if you are not going to use it for a long period of time.

7. Decalcification

When "  " lights up, it means that the coffee machine needs to be descaled.

8. Warning of water shortage in the internal pipeline

When "  " lights up on the control panel, it means that there is a shortage of water in the internal piping of the coffee machine. Make sure that there is water in the tank and that it is properly installed. Press the "  " button to restart the pump and expel the accumulated air, causing the water to flow through the internal piping.

5. CLEANING AND MAINTENANCE

Daily maintenance

Daily maintenance is important to extend the life of the coffee machine and to obtain better results.

Components	Maintenance	Other models
Brewing unit	Remove the brewing unit and wash it under running water, then remove the coffee residues. Clean the processing unit by hand every 3 days. Do not wipe lubricating oil from the bottom and centre of the processing unit. Do not wash it in the dishwasher.	To clean the brewing unit, you can use a coffee machine cleaning tablet: remove the brewing unit, place a cleaning tablet inside, place it back into the coffee machine and brew an Espresso with the maximum amount of coffee. Then remove the processing unit again and clean the product residues by hand.
Drip tray and waste container	Remove the drip tray and the waste container, rinse them under running water and wipe them with a cloth. Clean them at least every two days.	
Water tank	Rinse the tank under running water every 3 days. Empty it if you are not going to use it for a long time.	

<p>Coffee bean container/ grinder</p>	<p>Clean the coffee bean container weekly. Use a soft, dry cloth to wipe oil/coffee grounds from the inside. If there is too much oil inside the bean container, it is possible that there is too much oil in the grinder. Clean the grinder thoroughly in case of grinding problems.</p>	<p>To clean the bean container and the grinder, you can use a grinder cleaner for coffee machines: place the cleaner inside the container and prepare an espresso with the maximum amount of coffee. Then, clean the container by hand.</p>
<p>Ground coffee groove</p>	<p>Open the right panel, remove the brewing unit and clean the ground coffee channel with a soft cloth on a weekly basis.</p>	

Dismantling parts for cleaning

Fig. 15

1. Pull the water tank upwards and remove it.
2. Pull the right panel outwards.
3. Press where the blue arrow in figure 15 indicates and remove the processing unit.
4. Lift the drip tray slightly and remove it.

Fig. 16

1. Replace the water tank in the coffee machine.
2. Push the processing unit along the groove until a snapping noise is heard, as shown in figure 16.
3. Push the drip tray inwards into place.

Warning:

- When reinstalling the processor unit, a snapping noise will be heard; if you do not hear it, disassemble the processor unit again and reinsert it.
- Make sure that the water tank is fully inserted. If this is not the case, push the water tank down until it clicks into place.

6. TROUBLESHOOTING

In the event of a fall or malfunction, unplug the appliance immediately from the mains socket. If a mechanical failure occurs in the appliance, please contact your supplier, authorised dealer for repair or the official Cecotec Service Centre.

ENGLISH

Num	Problem	Num	Possible cause	Solution
1	The control panel display shows the water tank icon.	1.1	Water tank is out of water.	Fill the water tank and install it in the appliance.
2	The display shows "continuous square line", press the Settings/Exit button but the coffee machine does not dispense water.	2.1	The water tank is not correctly installed.	Install the tank securely inside the coffee machine.
		2.2	No pasa agua por la bomba.	Contact the official Cecotec Technical Support Service.
		2.3	The internal piping is blocked.	Contact the official Cecotec Technical Support Service.
3	The control panel shows "continuous square line" press the Settings/ Exit button but the icon does not disappear when dispensing water.	3.1	The water flow meter cables are loose or the water flow meter is broken.	Contact the official Cecotec Technical Support Service.

4	Watery/light coffee.	4,1	Grinding too fine.	Turn the grind level knob to obtain a coarser ground coffee.
		4.2	After filling the container with dark roasted or oily coffee beans, the grinder blades are sticky and the coffee is not ground.	Increase the grinding level or contact Technical Support.
		4.3	Residues and wet coffee beans block the grinder.	Remove damp coffee beans, clean the container and insert dry coffee beans/ grinder cleaner.
5	No coffee comes out.	5.1	The water tank is not correctly installed.	Install the tank securely inside the coffee machine.
		5.2	Filter blocked.	Clean or replace the filter.
		5.3	The internal piping of the coffee machine is blocked.	Descalc the coffee machine. If this does not solve the problem, contact the official Technical Support Service of Cecotec.
		5.4	The processing unit does not react, does not go down/up and does not react to commands.	Open the right-hand panel door and press and hold the espresso button for 3 seconds, the press unit will return to its initial position.

ENGLISH

6	The grinder does not work.	6.1	Grinder blocked by foreign objects.	Remove foreign objects from the grinder. If this does not solve the problem, contact the official Technical Support Service of Cecotec.
		6.2	The grinder cables are loose.	Contact the official Cecotec Technical Support Service.
		6.3	The grinder motor is broken.	Contact the official Cecotec Technical Support Service.
7	The processing unit does not work.	7.1	TRANSFORMER (BLACK)	Contact the official Cecotec Technical Support Service.
		7.2	The microswitch is broken.	Contact the official Cecotec Technical Support Service.

7. TECHNICAL SPECIFICATIONS

Product: Cremmaet Compact

Product reference : 01719

Power: 1100 - 1350 W

Voltage and frequency: 220 - 240 V, 50/60 Hz

Technical specifications may change without prior notification to improve product quality.

Made in China | Designed in Spain

8. DISPOSAL OF OLD ELECTRICAL AND ELECTRONIC APPLIANCES



This symbol indicates that, according to the applicable regulations, the product and/or batteries must be disposed of separately from household waste. When this product reaches the end of its shelf life, you should dispose of the cells/batteries/accumulators and take them to a collection point designated by the local authorities.

Consumers must contact their local authorities or retailer for information concerning the correct disposal of old machines and/or their batteries.

Compliance with the above guidelines will help protecting the environment.

9. TECHNICAL SUPPORT AND WARRANTY

Cecotec shall be liable to the end user or consumer for any lack of conformity that exists at the time of delivery of the product under the terms, conditions, and deadlines established by the applicable regulations.

It is recommended that repairs be carried out by qualified personnel.

If at any moment you detect any problem with your product or have any doubt, do not hesitate to contact the official Cecotec Technical Support Service at +34 963 210 728.

10. COPYRIGHT

The intellectual property rights over the texts in this manual belong to CECOTEC INNOVACIONES, S.L. All rights reserved. The contents of this publication may not, in whole or in part, be reproduced, stored in a retrieval system, transmitted, or distributed by any means (electronic, mechanical, photocopying, recording or similar) without the prior authorization of CECOTEC INNOVACIONES, S.L.

1. PIÈCES ET COMPOSANTS

Img. 1

1. Réservoir d'eau
2. Réservoir de grains de café
3. Sélecteur du niveau de mouture
4. Panneau de contrôle
5. Sortie du café
6. Bouton de connexion
7. Plateau d'égouttage
8. Réservoir de résidus
9. Unité d'élaboration
10. Panneau latéral

Panneau de contrôle. Img. 2

1. Espresso
2. Américain
3. Eau chaude
4. Café double/Nettoyer
5. Confirmer
6. Réglages/Quitter


NOTE

Les graphiques de ce manuel sont des représentations schématiques et peuvent ne pas correspondre exactement à ceux du produit.

2. AVANT UTILISATION

- Cet appareil possède un emballage conçu pour le protéger pendant son transport. Sortez l'appareil de sa boîte et retirez tout le matériel qui compose l'emballage. Rangez la boîte d'origine et le reste des éléments provenant de l'emballage dans un endroit sûr pour éviter d'endommager l'appareil si vous devez le transporter à l'avenir. Si vous devez vous défaire de l'emballage d'origine, assurez-vous de recycler tous les éléments correctement.
- Assurez-vous que toutes les pièces et les composants sont inclus et en bon état. S'il manque une pièce, une partie, un accessoire ou que l'appareil ou ses accessoires ne sont pas en bon état, veuillez contacter le Service Après-Vente officiel de Cecotec.

3. INSTALLATION ET PREMIÈRE UTILISATION

1. Retirez la machine à café de son emballage et conservez le matériel d'emballage pour toute utilisation postérieure. Placez la machine à café sur une surface plate et stable. Img. 3
2. Retirez et nettoyez le réservoir d'eau. Remplissez-le d'eau et insérez-le dans la machine à café. Img. 4
3. Remplissez le réservoir de grains de café. Img. 5
4. Branchez la machine à café.
5. Placez un récipient sous la sortie du café pour recueillir l'eau chaude distribuée par la machine à café.
6. Appuyez sur le bouton de connexion pour allumer la machine et nettoyez la sortie de café. Img. 6
7. Appuyez sur «  » pendant 3 secondes pour lancer le Nettoyage/Rinçage de la machine à café. Jetez l'eau distribuée par la machine à café et nettoyez le récipient.
8. Appuyez sur les boutons selon la fonction que vous souhaitez activer.
9. Appuyez sur le bouton de connexion pendant 3 secondes pour éteindre la machine à café.

4. FONCTIONNEMENT








Remplir le réservoir d'eau. Img. 4

- Retirez et nettoyez le réservoir de saleté.
- Remplissez-le d'eau et insérez-le dans la machine à café.

NOTES :

Ne dépassez jamais la capacité maximale du réservoir d'eau.








Préparer un espresso

1. Réglez la hauteur de la sortie du café et placez une tasse dessous. Img. 7
2. Appuyez sur le bouton Espresso «  » pour préparer un café espresso.
3. Choisissez la quantité de café souhaitée.
4. Pendant la mouture (l'écran du panneau de commande affiche « g »), appuyez sur «  » ou sur «  » pour régler la quantité de café moulu. Pendant la préparation du café (« ml » s'affiche sur le côté droit de l'écran du panneau de contrôle), appuyez sur «  » ou sur «  » pour régler la quantité de café liquide.
5. Appuyez sur «  » pour préparer deux tasses de café.
6. Appuyez sur «  » pour arrêter la préparation du café.



Préparer un café américain

1. Réglez la hauteur de la sortie du café et placez une tasse dessous. Img. 7


FRANÇAIS

- Appuyez sur le bouton Américain «  » pour préparer un café américain.
- Choisissez la quantité de café souhaitée.
- Pendant la mouture (l'écran du panneau de commande affiche « g »), appuyez sur «  » ou sur «  » pour régler la quantité de café moulu. Pendant la préparation du café (« ml » s'affiche sur le côté droit de l'écran du panneau de contrôle), appuyez sur «  » ou sur «  » pour régler la quantité de café liquide.
- Appuyez sur «  » pour préparer deux tasses de café.
- Appuyez sur «  » pour arrêter la préparation du café.

Préparer de l'eau chaude









- Réglez la hauteur de la sortie du café et placez une tasse dessous. Img. 7
- Appuyez sur le bouton de l'eau chaude «  » pour distribuer de l'eau chaude.
- Lorsque vous obtenez la quantité d'eau chaude souhaitée, appuyez sur «  » pour arrêter la distribution d'eau.




Nettoyage/Rinçage

- Réglez la hauteur de la sortie du café et placez un récipient dessous. Img. 7
- Appuyez sur «  » pendant 3 secondes pour lancer le Nettoyage/Rinçage de la machine à café. Cette fonction utilise 60 ml d'eau et est désactivée automatiquement.




Réglages et configuration

En mode veille, appuyez sur «  » pendant 3 secondes pour accéder aux réglages.


- Réglages pour le café Espresso et Américain.** Img. 8
 - Une fois dans les réglages, les boutons Espresso et Américain clignoteront.
 - Appuyez sur café Espresso «  » ou sur café Américain «  » en fonction du type de café que vous souhaitez modifier.
 - Une fois que vous avez appuyé sur le bouton souhaité, vous accédez aux réglages de la quantité de café moulu. Appuyez sur «  » ou sur «  » pour augmenter ou diminuer la quantité de café moulu.
 - Appuyez ensuite sur Réglages/Quitter «  » pour accéder au réglage du débit du café : appuyez sur «  » ou sur «  » pour augmenter ou diminuer le débit du café Espresso.
 - Lorsque la configuration est terminée, appuyez sur Réglages/Quitter «  » pour passer à l'étape suivante et appuyez 7 fois sur ce bouton pour revenir aux réglages.
- Configuration de la température.** Img. 9

Après avoir configuré les réglages de quantité et de débit, appuyez sur Réglages/Quitter «  » pour accéder au réglage de la température. Appuyez sur «  » ou sur «  » pour régler la température.


3. **Configurer la déconnexion automatique.** Img. 10

Après avoir configuré les réglages de la température, appuyez sur Réglages/Quitter «  » pour accéder au réglage de la déconnexion automatique. Appuyez sur «  » ou sur «  » pour programmer la déconnexion de la machine à café (0,5 h, 1 h, 2 h... 24 h).





4. **Configuration pour le démarrage.** Img. 11

Après avoir configuré les réglages de la déconnexion automatique, appuyez sur Réglages/Quitter «  » pour accéder au réglage de démarrage. Cette fonction est réservée aux professionnels autorisés ou au personnel du service après-vente.

5. **Informations sur la fabrication.** Img. 12

Après avoir réglé la température, appuyez 4 fois sur Réglages/Quitter «  » pour vérifier les informations de fabrication, la date et la référence.

6. **Détartrage.** Img. 13

- A. Versez le détartrant dans un récipient contenant de l'eau propre et suivez les instructions du fabricant.
- B. Retirez le réservoir d'eau, versez le produit détartrant dans le réservoir et ajoutez de l'eau propre jusqu'à ce que le réservoir soit complètement rempli, sans jamais dépasser le maximum.
- C. Placez un récipient sous la sortie de café.
- D. Maintenez appuyé le bouton Réglages/Quitter «  » et attendez 2 secondes. Appuyez ensuite quatre fois sur Réglages/Quitter «  » et l'indicateur de détartrage «  » s'allumera sur l'écran.
- E. Appuyez sur Confirmer «  » pour lancer le détartrage.
- F. Retirez le réservoir d'eau et ajoutez de l'eau propre jusqu'à ce que la machine termine le cycle. Ce processus peut prendre quelques minutes. Lorsque le récipient est plein, videz-le.
- G. Une fois le détartrage terminé, veillez à effectuer plusieurs cycles de Nettoyage/Rinçage, comme indiqué dans le paragraphe « Nettoyage/Rinçage ».
- H. Lorsque la machine à café ne contient plus de produit détartrant après les cycles de « Nettoyage/Rinçage » nécessaires, elle sera prête à fonctionner normalement.

7. **Réglage du niveau de mouture.** Img. 14

- Lorsque vous devez régler le niveau de mouture des grains de café, tournez le sélecteur du niveau de mouture lorsque le moulin est en fonctionnement, sinon le moulin risque d'être endommagé.
- Réglez le niveau de mouture en fonction du degré de torréfaction des grains de café que vous utilisez (une torréfaction moyenne est recommandée).
- Si, pendant la préparation, le café sort trop lentement (cela veut dire que le café moulu est trop fin), tournez le sélecteur du niveau de mouture dans le sens des aiguilles d'une montre jusqu'à obtenir une mouture plus épaisse.

FRANÇAIS


- Si, pendant la préparation, le café sort trop vite et trop clair (cela veut dire que le café moulu est trop épais), tournez le sélecteur de niveau de mouture dans le sens inverse des aiguilles d'une montre jusqu'à obtenir une mouture plus fine.

Conseils


1. Ne remplissez pas trop le réservoir de café en grains et n'utilisez pas de grains trop longs, sinon la qualité du café et le fonctionnement du moulin seront affectés, et les grains deviendront humides (en particulier dans les environnements humides).
2. Ne remplissez pas trop le réservoir de grains de café et ne laissez pas les grains de café à l'intérieur pendant une longue période afin qu'ils ne soient pas trop humides et qu'ils ne perdent pas leur fraîcheur (en particulier les jours humides). L'humidité affecte la mouture, la préparation et le goût du café.
3. Si les grains de café sont humides, videz le réservoir et remplissez-le de grains de café frais pour un meilleur goût. Tournez le sélecteur de niveau de mouture sur le maximum et essayez de moulin les grains de café. Si la machine à café fonctionne correctement, placez le sélecteur dans sa position initiale.
4. Si les grains de café ne sont pas correctement moulus, il est possible que les grains de café soient trop humides ou qu'il y ait trop de graisse des grains de café accumulée à l'intérieur. Dans ce dernier cas, ajoutez du nettoyant pour moulins dans le réservoir de grains de café et essayez de moulin. Si le moulin fonctionne correctement, placez le sélecteur du niveau de mouture dans sa position initiale. Si ce n'est pas le cas, répétez le processus jusqu'à ce qu'il fonctionne correctement. Effectuez plusieurs cycles de « Nettoyage/Rinçage » après avoir utilisé le nettoyant pour moulins.

Avertissements

1. Réservoir de grains de café vide

Lorsque «  » s'allume, cela veut dire que le réservoir de grains de café est vide. Remplissez le réservoir.

2. Café double


Lorsque le bouton Café double «  » s'allume, cela signifie que la fonction Café double est activée. La machine à café préparera deux cafés.

La machine à café ne préparera pas le deuxième café si le réservoir de grains de café est vidé pendant la préparation du premier café.


3. Couvercle ouvert

Lorsque «  » s'allume, cela signifie que le couvercle droit est ouvert : fermez-le.


4. Réservoir d'eau vide

Lorsque l'icône «  » s'allume, cela signifie que le réservoir d'eau est vide ou manque d'eau : remplissez-le.

5. Unité d'élaboration non installée


Lorsque «  » s'allume, cela signifie que l'unité d'élaboration n'est pas installée : vous devez l'installer correctement.

6. Réservoir de résidus



Lorsque «  » s'allume, cela signifie que le réservoir de résidus de café n'est pas correctement placé ou installé ou qu'il est plein et doit être vidé.

Videz le réservoir de résidus de café toutes les 8 tasses de café ou si vous ne l'utilisez pas pendant une longue période.

7. Détartrage

Lorsque «  » s'allume, cela signifie que la machine à café doit être détartrée.

8. Avertissement de manque d'eau dans les conduits internes

Lorsque «  » s'allume sur le panneau de contrôle, cela signifie qu'il manque de l'eau dans les conduits internes de la machine à café. Assurez-vous qu'il y a de l'eau dans le réservoir et qu'il est correctement installé. Appuyez sur «  » pour redémarrer la pompe et expulser l'air accumulé, ce qui permet à l'eau de s'écouler dans le conduit interne.

5. NETTOYAGE ET ENTRETIEN

Entretien quotidien

L'entretien quotidien est important pour prolonger la durée de vie de la machine à café et obtenir de meilleurs résultats.

Composants	Entretien	Autres
Unité d'élaboration	Retirez l'unité d'élaboration et lavez-la à l'eau courante, puis enlevez les résidus de café. Nettoyez l'unité d'élaboration à la main tous les 3 jours. Ne nettoyez pas la partie inférieure et la partie centrale de l'unité d'élaboration avec de l'huile lubrifiante. Ne la nettoyez pas au lave-vaisselle.	Pour nettoyer l'unité d'élaboration, vous pouvez utiliser une pastille de nettoyage pour machine à café : retirez l'unité d'élaboration, placez une pastille à l'intérieur, remettez l'unité d'élaboration dans la machine à café et préparez un Espresso avec la quantité maximale de café. Retirez ensuite l'unité d'élaboration et nettoyez les résidus de produit à la main.

FRANÇAIS

<p>Plateau d'égouttage et réservoir de résidus de café</p>	<p>Retirez le plateau d'égouttage et le réservoir de résidus de café, rincez-les à l'eau courante et essuyez-les avec un chiffon. Nettoyez-les au moins tous les deux jours.</p>	
<p>Réservoir d'eau</p>	<p>Rincez le réservoir à l'eau courante tous les 3 jours. Videz-le si vous ne l'utilisez pas pendant une longue période.</p>	
<p>Réservoir de grains de café/ moulin</p>	<p>Nettoyez le réservoir de grains de café chaque semaine. Utilisez un chiffon doux et sec pour essuyer la graisse et les résidus de café à l'intérieur de l'appareil. S'il y a beaucoup de graisse à l'intérieur du réservoir de grains de café, il est possible qu'il y ait trop de graisse dans le moulin. Nettoyez soigneusement le moulin en cas de problèmes de mouture.</p>	<p>Pour nettoyer le réservoir de grains de café et le moulin, vous pouvez utiliser un nettoyeur de moulins pour machines à café : versez le produit à l'intérieur du réservoir et préparez un Espresso avec la quantité maximale de café. Nettoyez ensuite le réservoir à la main.</p>
<p>Canal de café moulu</p>	<p>Ouvrez le couvercle droit, retirez l'unité d'élaboration et nettoyez chaque semaine le canal du café moulu à l'aide d'un chiffon doux.</p>	

Démontage des pièces pour le nettoyage

Img. 15

1. Tirez le réservoir d'eau vers le haut et retirez-le.
2. Tirez le couvercle droit vers l'extérieur.
3. Appuyez là où la flèche bleue de l'image 15 l'indique et retirez l'unité d'élaboration.
4. Soulevez légèrement le plateau d'égouttage et retirez-le.

Img. 16

1. Remplacez le réservoir d'eau dans la machine à café.
2. Poussez l'unité d'élaboration le long de la rainure jusqu'à ce que vous entendiez un « clic », comme indiqué sur l'image 16.
3. Poussez le plateau d'égouttage vers l'intérieur pour le mettre en place.

Attention :

- Lorsque vous remplacez l'unité d'élaboration, vous entendrez un « clic » ; si vous ne l'entendez pas, démontez de nouveau l'unité d'élaboration et réinsérez-la.
- Assurez-vous que le réservoir d'eau est complètement inséré. Si ce n'est pas le cas, poussez le réservoir d'eau vers le bas jusqu'à ce qu'il s'emboîte.

6. RÉOLUTION DE PROBLÈMES

En cas de chute ou de mauvais fonctionnement, débranchez immédiatement l'appareil. En cas d'une erreur mécanique de l'appareil, veuillez contacter votre fournisseur ou le Service Après-Vente officiel de Cecotec.

Num.	Problème	Num.	Cause possible	Solution
1	L'écran du panneau de contrôle affiche l'icône du réservoir d'eau.	1.1	Le réservoir d'eau est vide.	Remplissez le réservoir d'eau et insérez-le dans l'appareil.
2	L'écran affiche une ligne carrée continue, mais lorsque vous appuyez sur Réglages/ Quitter, la machine à café ne distribue pas d'eau.	2.1	Le réservoir d'eau n'est pas correctement installé.	Installez correctement le réservoir à l'intérieur de la machine à café.
		2.2	L'eau ne circule pas dans la pompe.	Veuillez contacter le Service Après-Vente Officiel de Cecotec.
		2.3	La tuyauterie interne est bloquée.	Veuillez contacter le Service Après-Vente Officiel de Cecotec.

FRANÇAIS

3	L'écran affiche une ligne carrée continue, mais lorsque vous appuyez sur Réglages/ Quitter, l'icône ne disparaît pas lors de la distribution de l'eau.	3.1	Les câbles du débitmètre d'eau sont lâches ou le débitmètre d'eau est cassé.	Veuillez contacter le Service Après-Vente Officiel de Cecotec.
4	Café aqueux/ léger.	4.1	Mouture très fine.	Tournez le sélecteur du niveau de mouture pour obtenir une mouture plus épaisse.
		4.2	Après avoir rempli le réservoir avec des grains de café torréfiés ou huileux, les lames du moulin sont collantes et le café n'est pas moulu.	Augmentez le niveau du niveau de mouture ou contactez le Service Après-Vente officiel de Cecotec.
		4.3	Les résidus et les grains de café humides bloquent le moulin.	Retirez les grains de café humides, nettoyez le réservoir et insérez les grains de café secs/le nettoyant pour moulins.

5	Le café ne sort pas.	5.1	Le réservoir d'eau n'est pas correctement installé.	Installez correctement le réservoir à l'intérieur de la machine à café.
		5.2	Le filtre est bloqué.	Nettoyez ou changez le filtre.
		5.3	Les conduits internes de la machine à café sont obstrués.	Détartrez la machine à café. Si le problème persiste, veuillez contacter le Service Après-Vente officiel de Cecotec.
		5.4	L'unité d'élaboration ne répond pas, ne descend pas/ne monte pas et ne réagit pas aux commandes.	Ouvrez le couvercle droit et appuyez sur le bouton Espresso pendant 3 secondes, l'unité d'élaboration reviendra à sa position initiale.
6	Le moulin ne fonctionne pas.	6.1	Le moulin est bloqué par des objets étrangers.	Retirez les objets étrangers du moulin. Si le problème persiste, veuillez contacter le Service Après-Vente officiel de Cecotec.
		6.2	Les câbles du moulin sont lâches.	Veuillez contacter le Service Après-Vente officiel de Cecotec.
		6.3	Le moteur du moulin est cassé.	Veuillez contacter le Service Après-Vente Officiel de Cecotec.
7	L'unité d'élaboration ne fonctionne pas.	7.1	Transformateur cassé.	Veuillez contacter le Service Après-Vente Officiel de Cecotec.
		7.2	Le micro-interrupteur est cassé.	Veuillez contacter le Service Après-Vente Officiel de Cecotec.

7. SPÉCIFICATIONS TECHNIQUES

Produit : Cremmaet Compact

Référence : 01719

Puissance : 1100 - 1350 W

Voltage et fréquence : 220 - 240 V, 50/60 Hz

Les spécifications techniques peuvent être modifiées sans notification préalable afin d'améliorer la qualité du produit.

Produit fabriqué en Chine | Conçu en Espagne

8. RECYCLAGE DES ÉQUIPEMENTS ÉLECTRIQUES ET ÉLECTRONIQUES



Ce symbole indique que, conformément à la réglementation en vigueur, le produit et/ou la batterie doivent être éliminés séparément des déchets municipaux. Lorsque ce produit atteint la fin de sa vie utile, vous devez retirer les piles ou batteries et les apporter à un point de collecte désigné par les autorités locales.

Pour obtenir des informations détaillées sur la manière la plus adéquate de vous défaire de vos appareils électriques et électroniques et/ou des batteries correspondantes, vous devez contacter les autorités locales.

Le respect des directives susmentionnées contribuera à la protection de l'environnement.

9. GARANTIE ET SAV

Cecotec est responsable envers l'utilisateur final ou le consommateur de tout défaut de conformité existant au moment de la livraison du produit dans les termes, conditions et délais établis par la réglementation applicable.

Il est recommandé que les réparations soient effectuées par du personnel qualifié.

Si vous détectez un incident ou un problème avec le produit, vous devez contacter le Service Après-Vente Officiel de Cecotec au +34 9 63 21 07 28.

10. COPYRIGHT

Les droits de propriété intellectuelle des textes de ce manuel appartiennent à CECOTEC INNOVACIONES, S.L. Tous droits réservés. Le contenu de cette publication ne peut être, en totalité ou en partie, reproduit, stocké dans un système de récupération de données, transmis ou distribué par quelque moyen que ce soit (électronique, mécanique, photocopie, enregistrement ou similaire) sans l'autorisation préalable de CECOTEC INNOVACIONES, S.L.

1. TEILE UND KOMPONENTEN

Abb. 1

1. Wasserbehälter
2. Kaffeebohnenbehälter
3. Mahlgradwähler
4. Bedienfeld
5. Kaffeeaustritt
6. Einschalttaste
7. Abtropfschale
8. Satzbehälter
9. Brüheinheit
10. Seitenwände

Bedienfeld. Abb. 2

1. Espresso
2. Americano/ Amerikanischer Kaffee
3. Heißes Wasser
4. Doppelter Kaffee / Sauber
5. Bestätigen
6. Einstellungen/Exit


HINWEIS

Die Grafiken in dieser Bedienungsanleitung sind schematische Darstellungen und entsprechen möglicherweise nicht genau dem Gerät.

2. VOR DEM GEBRAUCH

- Dieses Gerät ist so verpackt, dass es während des Transports geschützt bleibt. Nehmen Sie das Gerät aus dem Karton und entfernen Sie das gesamte Verpackungsmaterial. Bewahren Sie die Verpackung an einem sicheren Ort auf, damit das Gerät nicht beschädigt wird, wenn Sie ihn später transportieren müssen. Wenn Sie die Originalverpackung entsorgen möchten, stellen Sie sicher, dass alle Artikel wiederverwerten.
- Prüfen Sie, ob die Lieferung vollständig und in gutem Zustand ist. Wenn die Lieferung fehlen oder nicht in gutem Zustand sind, kontaktieren Sie den technischen Kundendienst von Cecotec.

3. INSTALLATION UND ERSTE NUTZUNG

1. Nehmen Sie die Kaffeemaschine aus dem Karton und bewahren Sie das Verpackungsmaterial für spätere Verwendung auf. Stellen Sie die Maschine auf eine ebene und stabile Oberfläche. Abb. 3
2. Entnehmen und reinigen Sie den Wassertank. Füllen Sie ihn mit Wasser und setzen Sie ihn in die Kaffeemaschine ein. Abb. 4
3. Füllen Sie den Kaffeebohnenbehälter Abb. 5
4. Schließen Sie die Kaffeemaschine an.
5. Stellen Sie einen Behälter unter den Kaffeeauslauf, um das von der Kaffeemaschine ausgegebene heiße Wasser aufzufangen.
6. Drücken Sie die Einschalttaste, um das Gerät einzuschalten und den Kaffeeauslauf zu reinigen. Abb. 6
7. Halten Sie die Taste "  " 3 Sekunden lang gedrückt, um die Reinigung/Spülung der Kaffeemaschine zu starten. Entsorgen Sie das von der Kaffeemaschine ausgegebene Wasser und reinigen Sie den Behälter.
8. Drücken Sie die Tasten entsprechend der Funktion, die Sie aktivieren möchten.
9. Halten Sie die Einschalttaste 3 Sekunden lang gedrückt, um die Kaffeemaschine auszuschalten.

4. BEDIENUNG







Einfüllung des Wasserbehälters. Abb. 4

- Entnehmen und reinigen Sie den Wassertank.
- Füllen Sie ihn mit Wasser und setzen Sie ihn in die Kaffeemaschine ein.

HINWEIS:

Überschreiten Sie niemals die maximale Tankkapazität.

Espresso zubereiten

1. Stellen Sie die Höhe des Kaffeeauslaufs ein und stellen Sie eine Tasse darunter. Abb.7
2. Drücken Sie die Espresso-Taste "  ", um einen Espresso zuzubereiten.
3. Wählen Sie die gewünschte Kaffeemenge aus.
4. Drücken Sie während des Mahlens (im Display des Bedienfelds wird „g“ angezeigt) die Tasten „  " oder „  ", um die Menge des Kaffeepulvers einzustellen. Drücken Sie während der Kaffeezubereitung („ml“ wird rechts im Display des Bedienfelds angezeigt) „  " oder „  ", um die Menge des flüssigen Kaffees einzustellen.
5. Drücken Sie die Taste, um zwei Tassen Kaffee zuzubereiten.
6. Drücken Sie ,  ' , um die Kaffeezubereitung zu beenden.

Amerikanisch zubereiten

1. Stellen Sie die Höhe des Kaffeeauslaufs ein und stellen Sie eine Tasse darunter. Abb. 7
2. Drücken Sie die amerikanische Taste "☕", um einen amerikanischen Kaffee zuzubereiten.
3. Wählen Sie die gewünschte Kaffeemenge aus.
4. Drücken Sie während des Mahlens (im Display des Bedienfelds wird „g“ angezeigt) die Tasten „△“ oder „▽“, um die Menge des Kaffeepulvers einzustellen. Drücken Sie während der Kaffeezubereitung („ml“ wird rechts im Display des Bedienfelds angezeigt) „△“ oder „▽“, um die Menge des flüssigen Kaffees einzustellen.
5. Drücken Sie die Taste "x2|☕", um zwei Tassen Kaffee zuzubereiten.
6. Drücken Sie "⚙️|☕", um die Kaffeezubereitung zu beenden.

Zubereitung von Heißwasser

1. Stellen Sie die Höhe des Kaffeeauslaufs ein und stellen Sie eine Tasse darunter. Abb. 7
2. Drücken Sie die Heißwassertaste "☕", um heißes Wasser zu erhalten.
3. Sobald die gewünschte Menge an heißem Wasser erreicht ist, drücken Sie die Taste "⚙️|☕" auf dem Bedienfeld, um die Wasserausgabe zu beenden.

Reinigung/Spülung

1. Stellen Sie die Höhe des Kaffeeauslaufs ein und stellen Sie einen Behälter darunter. Abb. 7
2. Halten Sie die Taste "x2|☕" 3 Sekunden lang gedrückt, um die Reinigung/Spülung der Kaffeemaschine zu starten. Diese Funktion verbraucht 60 ml Wasser und wird automatisch ausgeschaltet.





Einstellungen und Konfiguration

Halten Sie im Standby-Modus die Einstellungstaste "⚙️|☕" 3 Sekunden lang gedrückt, um die Konfigurationsoberfläche aufzurufen.





1. **Einstellungen für Espresso und Americano Kaffee.** Abb. 8
 - a. Sobald Sie sich in der Einstellungsoberfläche befinden, blinken die Tasten für Espresso und Americano.
 - b. Drücken Sie die Espresso-Taste "☕" oder die amerikanische Taste "☕", je nachdem, welche Art von Kaffee Sie ändern möchten.
 - c. Sobald Sie die gewünschte Taste gedrückt haben, haben Sie Zugang zur Schnittstelle für die Einstellung der Kaffeepulvermenge. Drücken Sie „△“ oder „▽“, um die Menge des Kaffeepulvers zu erhöhen oder zu verringern.
 - d. Drücken Sie dann die Taste Einstellungen/Beenden "⚙️|☕", um die Schnittstelle für die Einstellung des Kaffeedurchflusses zu öffnen: Drücken Sie „△“ oder „▽“, um den Espresso-Durchfluss zu erhöhen oder zu verringern.
 - e. Wenn die Konfiguration abgeschlossen ist, drücken Sie die Taste „Einstellungen/Beenden“ "⚙️|☕", um zum nächsten Schritt zu gelangen, und drücken Sie die Taste 7 Mal, um zur Standby-Schnittstelle zurückzukehren.

DEUTSCH



2. **Temperatureinstellung.** Abb. 9

Nach der Konfiguration der Mengen- und Durchflusseinstellungen drücken Sie die Taste Einstellungen/Beenden "   ", um die Schnittstelle für die Temperatureinstellung zu öffnen. Drücken Sie die Taste „  " oder „  ", um die Temperatur einzustellen.



3. **Einstellung der Automatische Abschaltung** Abb. 10

Nachdem Sie die Temperatureinstellung konfiguriert haben, drücken Sie die Taste Einstellungen/Exit "   ", um die Schnittstelle für die automatische Abschaltung aufzurufen. Drücken Sie „  " oder „  ", um das Ausschalten der Kaffeemaschine zu programmieren (0,5 h, 1 h, 2 h... 24 h).







4. **Startkonfiguration.** Abb. 11

Nachdem Sie die Temperatureinstellung konfiguriert haben, drücken Sie die Taste Einstellungen/Exit "   ", um auf die Schnittstelle für die Start-up-Konfiguration zuzugreifen. Diese Funktion ist nur für autorisierte Fachleute oder Kundendienstmitarbeiter bestimmt.

5. **Informationen zur Herstellung.** Abb. 12

Drücken Sie nach dem Einstellen der Temperatur 4 Mal die Taste Einstellungen/Beenden "   ", um die Herstellungsinformationen sowie das Datum und die Chargennummer zu überprüfen.

6. **Entkalkung** Abb. 13

- A. Füllen Sie den Entkalker in einen Behälter mit sauberem Wasser und befolgen Sie die Anweisungen des Herstellers.
- B. Nehmen Sie den Wassertank heraus, gießen Sie das Entkalkungsmittel in den Tank und fügen Sie sauberes Wasser hinzu, bis der Tank vollständig gefüllt ist, wobei der Höchstwert nicht überschritten werden darf.
- C. Stellen Sie einen leeren Behälter unter den Kaffeeauslauf.
- D. Halten Sie im Standby-Modus die Taste Einstellungen/Beenden „   " gedrückt und warten Sie 2 Sekunden lang. Drücken Sie dann erneut viermal die Taste Einstellungen/Beenden „   " und die Entkalkungsanzeige "  " leuchtet im Display auf.
- E. Drücken Sie die Bestätigungstaste "  ", um die Entkalkung zu starten.
- F. Entfernen Sie nach dem Entleeren den Wassertank und füllen Sie frisches Wasser ein, bis die Maschine den Zyklus beendet hat. Dieser Vorgang kann einige Minuten dauern. Wenn der Behälter voll ist, leeren Sie ihn.
- G. Wenn die Entkalkung abgeschlossen ist, führen Sie mehrere Reinigungs-/Spülzyklen durch, wie im Abschnitt „Reinigung/Spülung“ beschrieben.
- H. Wenn das Gerät nach den erforderlichen „Reinigen/Spülen“-Zyklen frei von Entkalkungsmitteln ist, ist es für den normalen Betrieb bereit.

7. **Einstellung der Mahlstufe** Abb. 14


- Wenn Sie den Mahlgrad der Kaffeebohnen einstellen müssen, drehen Sie den Mahlgradwähler, wenn das Mahlwerk in Betrieb ist, da es sonst beschädigt werden kann.
- Stellen Sie den Mahlgrad je nach Röstgrad der verwendeten Kaffeebohnen ein (empfohlen wird eine mittlere Röstung der Bohnen).
- Wenn der Kaffee bei der Zubereitung zu langsam austritt (das Kaffeepulver ist zu fein), drehen Sie den Mahlgradwähler im Uhrzeigersinn, bis ein gröberer Mahlgrad erreicht ist.
- Wenn der Kaffee bei der Zubereitung zu schnell und zu klar austritt (das Kaffeepulver ist zu grob), drehen Sie den Mahlgradwähler gegen den Uhrzeigersinn, bis ein feinerer Mahlgrad erreicht ist.

Tipps


1. Füllen Sie den Kaffeebohnenbehälter nicht zu voll und verwenden Sie keine zu langen Bohnen, da sonst die Qualität des Kaffees und die Leistung des Mahlwerks beeinträchtigt werden und die Bohnen nass werden (insbesondere in feuchter Umgebung).
2. Füllen Sie den Kaffeebohnenbehälter nicht zu voll und lassen Sie die Kaffeebohnen nicht zu lange darin liegen, damit sie nicht zu nass werden und ihre Frische verlieren (besonders an feuchten Tagen). Feuchtigkeit beeinträchtigt den Mahlgrad, den Brühvorgang und den Geschmack des Kaffees.
3. Wenn die Kaffeebohnen feucht sind, leeren Sie den Behälter und füllen Sie ihn mit frischen Kaffeebohnen, um den Geschmack zu verbessern. Drehen Sie den Mahlgradwähler auf Maximum und versuchen Sie, die Kaffeebohnen zu mahlen. Wenn die Kaffeemaschine einwandfrei funktioniert, stellen Sie den Wahlschalter wieder in die ursprüngliche Position.
4. Wenn die Kaffeebohnen nicht richtig gemahlen werden, ist es möglich, dass die Kaffeebohnen zu nass sind oder dass sich zu viel Kaffeebohnenöl im Inneren angesammelt hat. In letzterem Fall geben Sie Mahlwerkreiniger in den Kaffeebohnenbehälter und versuchen Sie zu mahlen. Wenn das Mahlwerk ordnungsgemäß funktioniert, stellen Sie den Mahlgradwähler wieder in seine ursprüngliche Position. Wenn nicht, wiederholen Sie den Vorgang, bis er richtig funktioniert. Führen Sie nach der Verwendung von Schleifmaschinenreiniger mehrere „Clean/Rinse“-Zyklen durch.

Hinweise und Warnungen

1. **Leerer Kaffeebohnenbehälter**

Wenn „“ aufleuchtet, ist der Kaffeebohnenbehälter leer. Füllen Sie den Behälter.


2. **Doppelter Kaffee**

Wenn die Taste für doppelten Kaffee „“ aufleuchtet, ist die Funktion für doppelten Kaffee aktiviert. Das Gerät bereitet zwei Kaffees zu.


Das Gerät bereitet den zweiten Kaffee nicht zu, wenn der Bohnenbehälter während der Zubereitung des ersten Kaffees geleert wird.

DEUTSCH


3. **Offenes Panel**

Wenn „“ aufleuchtet, bedeutet dies, dass das rechte Bedienfeld geöffnet ist: Schließen Sie es.


4. **Leerer Wassertank**

Wenn das Symbol „“ aufleuchtet, bedeutet dies, dass der Wassertank leer ist oder wenig Wasser enthält: Füllen Sie ihn auf.

5. **Verarbeitungseinheit nicht installiert**


Wenn „“ aufleuchtet, bedeutet dies, dass die Verarbeitungseinheit nicht installiert ist: Sie müssen sie richtig installieren.

6. **Satzbehälter**



Wenn „“ aufleuchtet, bedeutet dies, dass der Fäkalientank nicht richtig positioniert oder installiert ist oder dass er voll ist und geleert werden muss.

Leeren Sie den Abfallbehälter nach jeweils 8 Tassen Kaffee oder wenn Sie ihn über einen längeren Zeitraum nicht benutzen.

7. **Entkalkung**

Wenn „“ aufleuchtet, bedeutet dies, dass die Kaffeemaschine entkalkt werden muss.

8. **Warnung vor Wasserknappheit in der internen Pipeline**

Wenn „“ auf dem Bedienfeld aufleuchtet, bedeutet dies, dass in den internen Leitungen der Kaffeemaschine zu wenig Wasser vorhanden ist. Vergewissern Sie sich, dass der Tank mit Wasser gefüllt ist und dass er richtig installiert ist. Drücken Sie die Taste „“, um die Pumpe neu zu starten und die angesammelte Luft auszustoßen, so dass das Wasser durch die internen Rohrleitungen fließt.

5. REINIGUNG UND WARTUNG

Tägliche Wartung

Die tägliche Wartung ist wichtig, um die Lebensdauer der Kaffeemaschine zu verlängern und bessere Ergebnisse zu erzielen.

Komponenten	Wartung	Andere
Brüheinheit	Nehmen Sie die Brüheinheit heraus und waschen Sie sie unter fließendem Wasser ab, um die Kaffeereste zu entfernen. Reinigen Sie die Verarbeitungseinheit alle 3 Tage von Hand. Wischen Sie das Schmieröl nicht von der Unterseite und der Mitte der Verarbeitungseinheit ab. Nicht in der Spülmaschine waschen.	Zur Reinigung der Brüheinheit können Sie eine Reinigungstablette für Kaffeemaschinen verwenden: Nehmen Sie die Brüheinheit heraus, legen Sie eine Reinigungstablette hinein, setzen Sie sie wieder in die Kaffeemaschine ein und brühen Sie einen Espresso mit der maximalen Kaffeemenge. Nehmen Sie dann die Verarbeitungseinheit wieder ab und reinigen Sie die Produktreste von Hand.
Tropfschale und Abfallbehälter	Nehmen Sie die Tropfschale und den Abfallbehälter heraus, spülen Sie sie unter fließendem Wasser ab und wischen Sie sie mit einem Tuch ab. Reinigen Sie sie mindestens alle zwei Tage.	
Wasserbehälter	Spülen Sie den Tank alle 3 Tage unter fließendem Wasser aus. Leeren Sie ihn, wenn Sie ihn für längere Zeit nicht benutzen werden.	

DEUTSCH

Kaffeebohnenbehälter/ Mühle	Reinigen Sie den Kaffeebohnenbehälter wöchentlich. Verwenden Sie ein weiches, trockenes Tuch, um Öl/Kaffeersatz von innen abzuwischen. Wenn sich zu viel Öl im Kaffeebohnenbehälter befindet, kann es sein, dass sich zu viel Öl im Mahlwerk befindet. Reinigen Sie die Schleifmaschine gründlich, wenn Sie Probleme mit dem Schleifen haben.	Um den Kaffeebohnenbehälter und das Mahlwerk zu reinigen, können Sie einen Mahlwerkreiniger für Kaffeemaschinen verwenden: Legen Sie den Reiniger in den Behälter und bereiten Sie einen Espresso mit der maximalen Kaffeemenge zu. Reinigen Sie den Behälter anschließend von Hand.
Gemahlener Kaffeekanal	Öffnen Sie die rechte Abdeckung, nehmen Sie die Brüheinheit heraus und reinigen Sie den Kanal für gemahlene Kaffeebohnen wöchentlich mit einem weichen Tuch.	

Teile zur Reinigung demontieren

Abb. 15

1. Ziehen Sie den Wassertank nach oben und nehmen Sie ihn heraus.
2. Ziehen Sie die rechte Platte nach außen.
3. Drücken Sie an der Stelle, die in Abbildung 15 mit dem blauen Pfeil markiert ist, und entfernen Sie die Verarbeitungseinheit.
4. Heben Sie die Tropfschale leicht an und nehmen Sie sie heraus.

Abb. 16

1. Tauschen Sie den Wassertank der Kaffeemaschine aus.
2. Schieben Sie die Verarbeitungseinheit entlang der Rille, bis ein Schnappgeräusch zu hören ist (siehe Abbildung 16).
3. Schieben Sie die Tropfschale nach innen in ihre Position.

Achtung:

- Beim Wiedereinbau der Prozessoreinheit ist ein schnappendes Geräusch zu hören; wenn Sie es nicht hören, bauen Sie die Prozessoreinheit erneut aus und setzen Sie sie wieder ein.

- Stellen Sie sicher, dass der Wassertank vollständig eingesetzt ist. Sollte dies nicht der Fall sein, drücken Sie den Wassertank nach unten, bis er einrastet.

6. PROBLEMBEHEBUNG

Ziehen Sie im Falle eines Sturzes oder einer Fehlfunktion sofort den Netzstecker aus der Steckdose. Sollte ein mechanischer Defekt am Gerät auftreten, wenden Sie sich bitte an Ihren Lieferanten, einen autorisierten Händler oder an das offizielle Cecotec Service Center.

Num.	Problem	Num.	Mögliche Ursache	Lösung
1	Das Display des Bedienfelds zeigt das Wassertank-Symbol.	1.1	Der Wassertank ist leer.	Der Wassertank ist leer.
2	Das Display zeigt "durchgehende quadratische Linie" an, drücken Sie die Taste Einstellungen/ Beenden, aber die Kaffeemaschine gibt kein Wasser aus.	2.1	Der Wassertank ist nicht korrekt installiert.	Setzen Sie den Tank fest in die Kaffeemaschine ein.
		2.2	Es fließt kein Wasser durch die Pumpe.	Kontaktieren Sie den offiziellen Technischen Kundendienst von Cecotec.
		2.3	Die internen Leitungen sind verstopft.	Kontaktieren Sie den offiziellen Technischen Kundendienst von Cecotec.
3	Auf dem Bedienfeld wird "durchgehende quadratische Linie" angezeigt. Drücken Sie die Taste Einstellungen/ Beenden, aber das Symbol verschwindet nicht, wenn Sie Wasser ausgeben.	3.1	Die Kabel des Wasserzählers sind lose oder der Wasserzähler ist defekt.	Kontaktieren Sie den offiziellen Technischen Kundendienst von Cecotec.

DEUTSCH

4	Wässriger/Leichter Kaffee.	4.1	Zu feines Mahlen.	Drehen Sie den Mahlgradwähler, bis ein gröberer Mahlgrad erreicht ist. Drehen Sie den Mahlgradwähler, bis ein gröberer Mahlgrad erreicht ist.
		4.2	Nach dem Befüllen des Behälters mit dunkel gerösteten oder öligen Kaffeebohnen sind die Klingen des Mahlwerks klebrig und der Kaffee wird nicht gemahlen.	Erhöhen Sie den Mahlgrad oder wenden Sie sich an den technischen Kundendienst.
		4.3	Rückstände und nasse Kaffeebohnen blockieren das Mahlwerk.	Feuchte Kaffeebohnen entfernen, den Behälter reinigen und legen Sie trockene Kaffeebohnen/ Mahlwerkreiniger ein.
5	Es kommt kein Kaffee heraus	5.1	Der Wassertank ist nicht korrekt installiert.	Setzen Sie den Tank fest in die Kaffeemaschine ein.
		5.2	Der Filter ist blockiert.	Reinigen oder wechseln Sie den Filter.
		5.3	Die internen Rohrleitungen der Kaffeemaschine sind verstopft.	Entkalken Sie die Kaffeemaschine. Sollte das Problem dadurch nicht gelöst werden, wenden Sie sich bitte an das offizielle Cecotec Service Center.
		5.4	Die Verarbeitungseinheit reagiert nicht, fährt nicht nach unten/oben und reagiert nicht auf Befehle.	Öffnen Sie die rechte Bedienfeldtür und halten Sie die Espressotaste 3 Sekunden lang gedrückt; die Presseinheit kehrt dann in ihre Ausgangsposition zurück.

6	Der Schleifer funktioniert nicht.	6.1	Mahlwerk durch Fremdkörper blockiert.	Entfernen Sie Fremdkörper aus der Schleifmaschine. Sollte das Problem dadurch nicht gelöst werden, wenden Sie sich bitte an das offizielle Cecotec Service Center.
		6.2	Die Schleiferkabel sind lose.	Kontaktieren Sie den offiziellen Technischen Kundendienst von Cecotec.
		6.3	Der Motor der Schleifmaschine ist kaputt.	Kontaktieren Sie den offiziellen Technischen Kundendienst von Cecotec.
7	Die Verarbeitungseinheit funktioniert nicht.	7.1	Kaputter Transformator.	Kontaktieren Sie den offiziellen Technischen Kundendienst von Cecotec.
		7.2	Der Mikroschalter ist defekt.	Kontaktieren Sie den offiziellen Technischen Kundendienst von Cecotec.

7. TECHNISCHE SPEZIFIKATIONEN

Produkt: Cremaet Compact

Referenz: 01719

Leistung: 1100 - 1350 W

Spannung und Frequenz: 220 - 240 V, 50/60 Hz

Technische Spezifikationen können ohne vorherige Ankündigung geändert werden, um die Produktqualität zu verbessern.

Made in China | Entworfen in Spanien

8. RECYCLING VON ELEKTRO- UND ELEKTRONIKGERÄTEN



Dieses Symbol weist darauf hin, dass das Produkt und/oder die Batterie gemäß den geltenden Vorschriften getrennt vom Haushaltsabfall entsorgt werden muss. Wenn dieses Produkt das Ende seiner Nutzungsdauer erreicht hat, sollten Sie die Batterien/Akkus entfernen und es zu einer von den örtlichen Behörden bestimmten Sammelstelle bringen.

Die Verbraucher müssen sich mit Ihren örtlichen Behörden oder Einzelhändlern in Verbindung setzen, um Informationen über die

DEUTSCH

ordnungsgemäße Entsorgung ihrer Altgeräte und/ oder ihre Akkus zu erhalten.
Die Einhaltung der oben genannten Leitlinien trägt zum Schutz der Umwelt bei.

9. GARANTIE UND KUNDENDIENST

Cecotec haftet gegenüber dem Endnutzer oder Verbraucher für jegliche Konformitätsmängel, die zum Zeitpunkt der Lieferung des Produkts bestehen, gemäß den in den geltenden Vorschriften festgelegten Bedingungen und Fristen.

Es wird empfohlen, dass Reparaturen von qualifiziertem Personal durchgeführt werden.

Sollte unerwartet eine Störung auftreten oder haben Sie Fragen über Ihrem Produkt, können Sie sich mit dem Kundendienst in Verbindung setzen über die Telefonnummer: +34 963210728

10. COPYRIGHT

Die geistigen Eigentumsrechte an den Texten in dieser Bedienungsanleitung liegen bei CECOTEC INNOVACIONES, S.L. Alle Rechte vorbehalten. Der Inhalt dieser Veröffentlichung darf weder ganz noch teilweise ohne vorherige Genehmigung von CECOTEC INNOVACIONES, S.L. vervielfältigt, in einem Datenabfragesystem gespeichert, übertragen oder auf irgendeine Weise (elektronisch, mechanisch, durch Fotokopie, Aufzeichnung oder Ähnliches) verbreitet werden.

1. PARTI E COMPONENTI

Fig. 1

1. Serbatoio d'acqua
2. Contenitore per chicchi di caffè
3. Manopola del livello di macinatura
4. Pannello di controllo
5. Erogatore del caffè
6. Tasto di accensione
7. Vaschetta raccogliocce
8. Serbatoio dei residui
9. Unità di preparazione
10. Pannello laterale

Pannello di controllo Fig. 2

1. Espresso
2. Americano
3. Acqua calda
4. Caffè doppio/pulisci
5. Conferma
6. Impostazioni/esci

NOTA

Le immagini di questo manuale sono rappresentazioni schematiche e potrebbero non corrispondere esattamente all'apparecchio.

2. PRIMA DELL'USO

- Questo apparecchio viene in un imballaggio progettato per proteggerlo durante il trasporto. Estrarre l'apparecchio dalla scatola e rimuovere tutto il materiale presente nell'imballaggio. Conservare la scatola originale e gli altri elementi in un luogo sicuro per prevenire danni all'apparecchio in caso di necessità di trasportarlo in futuro. Se si desidera smaltire l'imballaggio originale, assicurarsi di riciclare tutti gli elementi in modo appropriato.
- Verificare che tutte le parti e componenti siano inclusi e in buono stato. Se uno di essi mancasse o non fosse in buone condizioni, contattare immediatamente il Servizio di Assistenza Tecnica ufficiale di Cecotec.

3. MONTAGGIO E PRIMO USO

1. Rimuovere la macchina da caffè dalla scatola e conservare il materiale di imballaggio per uso futuro. Collocare la macchina su una superficie stabile e piana. Fig. 3
2. Rimuovere e pulire il serbatoio d'acqua. Riempirlo d'acqua e inserirlo nella macchina da caffè. Fig. 4
3. Riempire il contenitore per chicchi di caffè. Fig. 5
4. Collegare la macchina da caffè alla corrente.
5. Collocare un recipiente sotto l'erogatore del caffè per raccogliere l'acqua calda erogata dalla macchina.
6. Pulire l'erogatore del caffè e premere il tasto di accensione per accendere la macchina. Fig. 6
7. Tenere premuto il tasto "x2|☺" per 3 secondi per avviare la pulizia/il lavaggio della macchina da caffè. Scartare l'acqua erogata dalla macchina da caffè e pulire il recipiente.
8. Premere i tasti a seconda della funzione che si desidera attivare.
9. Tenere premuto il tasto di accensione per 3 secondi per spegnere la macchina da caffè.

4. FUNZIONAMENTO

Riempimento del serbatoio d'acqua. Fig. 4

- Rimuovere e pulire il serbatoio d'acqua.
- Riempirlo d'acqua e inserirlo nella macchina da caffè.

AVVISO:

Non superare mai la capacità massima del serbatoio d'acqua.

Caffè espresso

1. Regolare l'altezza dell'erogatore del caffè e collocare una tazza sotto di esso. Fig.7
2. Premere il tasto Espresso "☺" per preparare un caffè Espresso.
3. Scegliere la quantità di caffè desiderata.
4. Durante la macinatura (il display del pannello di controllo mostra "g"), premere i tasti "△" o "▽" per regolare la quantità di caffè macinato. Durante la preparazione del caffè (sul lato destro del display del pannello di controllo viene mostrato "ml"), premere "△" o "▽" per regolare la quantità di caffè liquido.
5. Premere il tasto "x2|☺" per preparare due tazze di caffè.
6. Premere "⚙️|☒" per interrompere la preparazione del caffè.

Caffè americano

1. Regolare l'altezza dell'erogatore del caffè e collocare una tazza sotto di esso. Fig. 7
2. Premere il tasto Americano "☺" per preparare caffè americano.

3. Scegliere la quantità di caffè desiderata.
4. Durante la macinatura (il display del pannello di controllo mostra "g"), premere i tasti "△" o "▽" per regolare la quantità di caffè macinato. Durante la preparazione del caffè (sul lato destro del display del pannello di controllo viene mostrato "ml"), premere "△" o "▽" per regolare la quantità di caffè liquido.
5. Premere il tasto "x2|☕" per preparare due tazze di caffè.
6. Premere "⚙️|☒" per interrompere la preparazione del caffè.

Acqua calda

1. Regolare l'altezza dell'erogatore del caffè e collocare una tazza sotto di esso. Fig. 7
2. Premere il tasto Acqua calda "☕" per erogare acqua calda.
3. Una volta ottenuta la quantità di acqua calda desiderata, premere il tasto "⚙️|☒" sul pannello per interrompere l'erogazione dell'acqua.

Pulizia/lavaggio

1. Regolare l'altezza dell'erogatore del caffè e posizionare un recipiente sotto di esso. Fig. 7
2. Tenere premuto il tasto "x2|☕" per 3 secondi per avviare la pulizia/il lavaggio della macchina da caffè. Questa funzione utilizza 60 ml di acqua e si disattiva automaticamente.

Impostazioni e configurazione

In modalità Standby, tenere premuto il tasto Impostazioni/esci "⚙️|☒" per 3 secondi per accedere all'interfaccia di configurazione.




1. Impostazioni per caffè espresso e americano. Fig. 8

- a. Una volta dentro l'interfaccia di configurazione, i tasti Espresso e Americano lampeggeranno.
- b. Premere il tasto Espresso "☕" o il tasto Americano "☕" a seconda del tipo di caffè le cui impostazioni si desidera modificare.
- c. Una volta premuto il tasto desiderato, si accede all'interfaccia di configurazione della quantità di caffè macinato. Premere "△" o "▽" per aumentare o ridurre la quantità di caffè macinato.
- d. Quindi premere il tasto Impostazioni/esci "⚙️|☒" per accedere all'interfaccia di configurazione del flusso di caffè: premere "△" o "▽" per aumentare o diminuire il flusso di caffè espresso.
- e. Al termine della configurazione, premere il tasto Impostazioni/esci "⚙️|☒" per procedere al passaggio successivo e premere lo stesso tasto sette volte per tornare all'interfaccia di standby.


2. Configurazione della temperatura. Fig. 9

Dopo aver configurato le impostazioni di quantità e flusso, premere il tasto Impostazioni/esci "⚙️|☒" per accedere all'interfaccia di configurazione della temperatura. Premere il tasto "△" o "▽" per regolare la temperatura.


3. **Configurazione di spegnimento automatico.** Fig. 10

Dopo aver configurato l'impostazione di temperatura, premere il tasto Impostazioni/esci "  " per accedere all'interfaccia di configurazione dello spegnimento automatico. Premere "  " o "  " per programmare lo spegnimento della macchina da caffè (0,5 h, 1 h, 2 h... 24 h).





4. **Configurazione di avvio.** Fig. 11

Dopo aver configurato l'impostazione di spegnimento automatico, premere il tasto Impostazioni/esci "  " per accedere all'interfaccia di configurazione di avvio. Questa funzione è riservata a professionisti autorizzati o al personale post-vendita.

5. **Informazioni di fabbricazione.** Fig. 12

Dopo aver configurato l'impostazione di temperatura, premere quattro volte il tasto Impostazioni/esci "  " per controllare le informazioni di produzione, la data e il numero di lotto.

6. **Decalcificazione.** Fig. 13

- A. Versare il decalcificante in un recipiente con acqua pulita e seguire le istruzioni del produttore.
- B. Estrarre il serbatoio d'acqua, versare il decalcificante nel serbatoio e aggiungere acqua pulita fino al completo riempimento del serbatoio, senza mai superare la capacità massima dello stesso.
- C. Posizionare un recipiente vuoto sotto l'erogatore del caffè.
- D. Nell'interfaccia di standby, tenere premuto il tasto Impostazioni/esci "  " e attendere 2 secondi.; quindi premere nuovamente quattro volte il tasto Impostazioni/esci "  ": sul display si illuminerà l'indicatore di decalcificazione "  ".
- E. Premere il tasto Conferma "  " per avviare la decalcificazione.
- F. Una volta svuotato, rimuovere il serbatoio d'acqua e aggiungere acqua pulita finché la macchina da caffè non completa il ciclo di decalcificazione. Questo processo può richiedere alcuni minuti. Svuotare il recipiente una volta pieno.
- G. Al termine della decalcificazione, assicurarsi di eseguire diversi cicli di pulizia/lavaggio come indicato nella sezione "Pulizia/lavaggio".
- H. Una volta che la macchina da caffè è priva di resti di decalcificante dopo i cicli di pulizia e lavaggio necessari, sarà nuovamente pronta al riutilizzo.

7. **Configurazione del livello di macinatura.** Fig. 14

- Se si desidera regolare il livello di macinatura dei chicchi di caffè, ruotare la manopola del livello di macinatura quando il macinino è in funzione, altrimenti il macinino potrebbe danneggiarsi.
- Regolare il livello di macinatura in base al grado di tostatura dei chicchi di caffè utilizzati (si consiglia di usare chicchi di tostatura media).
- Se durante la preparazione il caffè esce troppo lentamente (macinatura troppo fine),

ruotare la manopola del livello di macinatura in senso orario fino a ottenere una macinatura più grossolana.


- Se durante la preparazione il caffè esce troppo velocemente e con un colore molto chiaro (macinatura troppo grossolana), ruotare la manopola del livello di macinatura in senso antiorario fino a ottenere una macinatura più fine.

Consigli


1. Non riempire eccessivamente il contenitore per chicchi di caffè e non utilizzare chicchi troppo lunghi, altrimenti la qualità del caffè e le prestazioni del macinino ne risentiranno e i chicchi si inumidiranno (soprattutto in ambienti umidi).
2. Non riempire eccessivamente il contenitore per chicchi di caffè e non lasciare i chicchi al suo interno per molto tempo perché non si inumidiscono troppo e perdano freschezza (soprattutto in giornate umide). L'umidità influisce sulla macinatura, sull'erogazione e sul gusto del caffè.
3. Se i chicchi di caffè si inumidiscono, svuotare il contenitore e riempirlo con chicchi di caffè freschi per ottenere un gusto migliore. Ruotare la manopola del livello di macinatura al massimo e provare a macinare i chicchi di caffè. Se la macchina da caffè funziona correttamente, riportare la manopola nella posizione originale.
4. Se i chicchi di caffè non vengono macinati correttamente, è possibile che i chicchi di caffè si siano inumiditi troppo o che si sia accumulata una quantità eccessiva di olio di chicchi di caffè. In quest'ultimo caso, aggiungere un detergente per macinini al contenitore per chicchi di caffè e provare a macinare. Se il macinino funziona correttamente, riportare la manopola del livello di macinatura nella posizione originale. In caso contrario, ripetere la procedura finché non funziona correttamente. Eseguire diversi cicli di pulizia/lavaggio dopo aver utilizzato il detergente per macinini.

Avvisi e avvertenze

1. Contenitore per chicchi di caffè vuoto


Quando "  " si accende, significa che il contenitore per chicchi di caffè è vuoto. Riempire il contenitore.

2. Caffè doppio


Quando l'icona Caffè doppio "  " si accende, significa che la funzione di caffè doppio è attiva. La macchina preparerà due caffè.

La macchina non preparerà il secondo caffè se il contenitore per chicchi di caffè viene svuotato durante la preparazione del primo caffè.


3. Pannello laterale aperto

Quando "  " si accende, significa che il pannello laterale è aperto; chiuderlo.


4. **Serbatoio d'acqua vuoto**

Quando l'icona "  " si accende, significa che il serbatoio d'acqua è vuoto o che sta per svuotarsi; riempirlo.

5. **Unità di preparazione assente**


Quando "  ", significa che l'unità di preparazione è assente; installarla.

6. **Serbatoio dei residui**



Quando "  " si accende, significa che il serbatoio dei residui non è posizionato o installato correttamente o che è pieno e deve essere svuotato.

Svuotare il serbatoio dei rifiuti ogni 8 tazze di caffè o se non lo si utilizzerà per un lungo periodo di tempo.

7. **Decalcificazione**

Quando "  " si accende, significa che la macchina da caffè deve essere decalcificata.

8. **Avviso di scarsità d'acqua nella condotta interna**

Quando sul pannello di controllo si accende "  ", significa che la condotta interna della macchina da caffè è priva d'acqua. Assicurarsi che ci sia acqua nel serbatoio e che sia installato correttamente. Premere il tasto "  " per riavviare la pompa ed espellere l'aria accumulata, facendo scorrere l'acqua attraverso la condotta interna.

5. PULIZIA E MANUTENZIONE

Manutenzione quotidiana

La manutenzione quotidiana è importante per prolungare la vita utile della macchina da caffè e ottenere risultati migliori.

Componenti	Manutenzione	Altri
Unità di preparazione	Estrarre l'unità di preparazione e lavarla sotto l'acqua corrente, quindi rimuovere i residui di caffè. Pulire a mano l'unità di preparazione ogni 3 giorni. Non rimuovere l'olio lubrificante dalla parte inferiore e centrale dell'unità di preparazione. Non lavarla in lavastoviglie.	Per pulire l'unità di preparazione, è possibile utilizzare una compressa di pulizia per macchine da caffè: rimuovere l'unità di preparazione, inserire una compressa all'interno, reinserire l'unità nella macchina da caffè ed erogare un espresso con la massima quantità di caffè. Quindi estrarre nuovamente l'unità di preparazione e pulire manualmente i residui della compressa di pulizia.
Vaschetta raccogli gocce e serbatoio dei residui	Rimuovere la vaschetta raccogli gocce e il serbatoio dei residui, sciacquarli sotto l'acqua corrente e pulirli con un panno. Pulirli ogni due giorni.	
Serbatoio d'acqua	Sciacquare il serbatoio sotto l'acqua corrente ogni 3 giorni. Svuotarlo se non lo si usa per molto tempo.	
Contenitore per chicchi di caffè/ macinino	Pulire settimanalmente il contenitore per chicchi di caffè. Utilizzare un panno morbido e asciutto per pulire l'olio/i residui di caffè all'interno. Se nel contenitore per chicchi di caffè c'è troppo olio, è possibile che ci sia troppo olio nel macinino. Pulire bene il macinino in caso di problemi di macinatura.	Per pulire il contenitore per chicchi di caffè e il macinino, si può utilizzare un detergente per macinini di macchine da caffè: inserire il detergente all'interno del contenitore e preparare un espresso con la massima quantità di caffè. Pulire quindi il contenitore a mano.

ITALIANO

Canale del caffè macinato	Aprire il pannello laterale, rimuovere l'unità di preparazione e pulire settimanalmente il canale del caffè macinato con un panno morbido.	
---------------------------	--	--

Smontaggio e pulizia delle parti

Fig. 15

1. Tirare il serbatoio d'acqua verso l'alto e rimuoverlo.
2. Tirare il pannello laterale verso l'esterno.
3. Premere nel punto indicato dalla freccia blu della figura 15 e rimuovere l'unità di preparazione.
4. Sollevare leggermente la vaschetta raccogliocce e rimuoverla.

Fig. 16

1. Rimettere il serbatoio d'acqua nella macchina da caffè.
2. Spingere l'unità di preparazione lungo la scanalatura finché non si sente un rumore di scatto in posizione, come mostrato nella figura 16.
3. Spingere la vaschetta raccogliocce verso l'interno per collocarla in posizione.

Attenzione:

- Quando si reinstalla l'unità di preparazione, si sente un rumore di scatto; se non lo si sente, rimuovere nuovamente l'unità e reinserirla.
- Assicurarsi che il serbatoio d'acqua sia completamente inserito. In caso contrario, spingere il serbatoio d'acqua verso il basso finché non scatta in posizione.

6. RISOLUZIONE DEI PROBLEMI

In caso di caduta o di malfunzionamento, scollegare immediatamente l'apparecchio dalla presa di corrente. Se si verifica un guasto meccanico nell'apparecchio, rivolgersi al fornitore, al rivenditore autorizzato per la riparazione o al Servizio di Assistenza Tecnica ufficiale di Cecotec.

N°	Problema	N°	Possibile causa	Soluzione
1	Il display del pannello di controllo mostra l'icona del serbatoio d'acqua.	1.1	Il serbatoio d'acqua è vuoto.	Riempire il serbatoio d'acqua e installarlo nell'apparecchio.
2	Il display mostra "linea quadrata continua", viene premuto il tasto Impostazioni/esci, ma la macchina da caffè non eroga acqua.	2,1	Il serbatoio d'acqua non è stato installato correttamente.	Installare bene il serbatoio all'interno della macchina da caffè.
		2,2	L'acqua non passa per la pompa.	Contattare il Servizio di Assistenza Tecnica ufficiale di Cecotec.
		2,3	La conduttura interna è bloccata.	Contattare il Servizio di Assistenza Tecnica ufficiale di Cecotec.
3	Il pannello di controllo mostra "linea quadrata continua", viene premuto il tasto Impostazioni/esci, ma l'icona non scompare durante l'erogazione dell'acqua.	3.1	I cavi del flussometro sono allentati o il flussometro è rotto.	Contattare il Servizio di Assistenza Tecnica ufficiale di Cecotec.

ITALIANO

4	Caffè acquoso/ leggero.	4.1	Macinatura troppo fine.	Ruotare la manopola del livello di macinatura per ottenere una macinatura più grossolana.
		4.2	Dopo aver riempito il contenitore con chicchi di caffè tostati scuri od oleosi, le lame del macinino rimangono appiccicose e il caffè non viene macinato.	Aumentare il livello di macinatura o contattare il Servizio di Assistenza Tecnica.
		4.3	I residui e i chicchi di caffè inumiditi bloccano il macinino.	Rimuovere i chicchi di caffè inumiditi, pulire il contenitore e inserire chicchi di caffè asciutti/detergente per macinini.
5	Il caffè non viene erogato.	5.1	Il serbatoio d'acqua non è stato installato correttamente.	Installare bene il serbatoio all'interno della macchina da caffè.
		5.2	Il filtro è ostruito.	Pulire o sostituire il filtro.
		5.3	La conduttura interna della macchina da caffè è bloccata.	Decalcificare la macchina da caffè. Se ciò non risolve il problema, contattare il Servizio di Assistenza Tecnica ufficiale di Cecotec.
		5.4	L'unità di preparazione non risponde, non scende/sale e non reagisce ai comandi.	Rimuovere il pannello laterale e tenere premuto il tasto Espresso per 3 secondi; l'unità di pressatura tornerà nella posizione iniziale.

6	Il macinino non funziona.	6.1	Il macinino è bloccato da oggetti estranei.	Eliminare l'ostruzione dal macinino. Se ciò non risolve il problema, contattare il Servizio di Assistenza Tecnica ufficiale di Cecotec.
		6.2	I cavi del macinino sono allentati.	Contattare il Servizio di Assistenza Tecnica ufficiale di Cecotec.
		6.3	Il motore del macinino è rotto.	Contattare il Servizio di Assistenza Tecnica ufficiale di Cecotec.
7	L'unità di preparazione non funziona.	7.1	Trasformatore rotto.	Contattare il Servizio di Assistenza Tecnica ufficiale di Cecotec.
		7.2	Microinterruttore rotto.	Contattare il Servizio di Assistenza Tecnica ufficiale di Cecotec.

7. SPECIFICHE TECNICHE

Prodotto: Cremmaet Compact

Prodotto: 01719

Potenza: 1100 - 1350 W

Tensione e frequenza: 220 - 240 V, 50/60 Hz

Le specifiche tecniche possono cambiare senza previa notifica per migliorare la qualità del prodotto.

Fabbricato in Cina | Progettato in Spagna

8. RICICLAGGIO DI APPARECCHIATURE ELETTRICHE ED ELETTRONICHE



Questo simbolo indica che, in conformità con le normative vigenti, il prodotto e/o la batteria devono essere smaltiti separatamente dai rifiuti domestici. Quando questo prodotto raggiunge la fine della sua vita utile, è necessario rimuovere le pile/batterie/accumulatori e portarlo in un punto di raccolta designato dalle autorità locali.

Per ottenere informazioni dettagliate sulla forma più adeguata per gettare

ITALIANO

gli elettrodomestici e/o le corrispondenti batterie, il consumatore dovrà contattare le autorità locali.

Il rispetto delle linee guida di cui sopra aiuterà a proteggere l'ambiente.

9. GARANZIA E SUPPORTO TECNICO

Cecotec sarà responsabile nei confronti dell'utente finale o del consumatore per qualsiasi difetto di conformità esistente al momento della consegna del prodotto nei termini, condizioni e scadenze stabilite dalla normativa vigente.

Si raccomanda che le riparazioni siano effettuate da personale specializzato.

Se si riscontra un problema con il prodotto o in caso di dubbi, si prega di contattare il Servizio di Assistenza Tecnica ufficiale di Cecotec al numero +34 96 321 07 28.

10. COPYRIGHT

I diritti di proprietà intellettuale dei testi di questo manuale appartengono a CECOTEC INNOVACIONES, S.L. Tutti i diritti riservati. Il contenuto di questa pubblicazione non può essere, in tutto o in parte, riapparecchio, archiviato in un sistema di recupero, trasmesso o distribuito con qualsiasi mezzo (elettronico, meccanico, fotocopia, registrazione o simile) senza la previa autorizzazione di CECOTEC INNOVACIONES, S.L.

1. PEÇAS E COMPONENTES

Fig. 1

1. Depósito de água
2. Depósito de café em grão
3. Seletor de nível de moagem
4. Painel de controlo
5. Saída de café
6. Ícone tátil Ligar
7. Bandeja de gotejamento
8. Depósito de resíduos
9. Unidade de moagem
10. Tampa lateral

Painel de controlo. Fig. 2

1. Espresso
2. Americano
3. Água quente
4. Café duplo/Limpar
5. Confirmar
6. Definições/Sair


NOTA

Os gráficos deste manual são representações esquemáticas e podem não corresponder exatamente ao aparelho.

2. ANTES DE USAR

- Este aparelho é acondicionado em embalagens concebidas para o proteger durante o transporte. Retire o aparelho da sua caixa e remova todo o material de embalagem. Pode manter a caixa original e outras embalagens num local seguro para evitar danos no aparelho, caso necessite de o transportar no futuro. Se desejar descartar a embalagem original, certifique-se de reciclar todos os elementos corretamente.
- Certifique-se de que todas as peças e componentes estejam incluídos e em bom estado. Se algum deles faltar ou não estiver em boas condições, contactar imediatamente o Serviço de Assistência Técnica da Cecotec.

3. INSTALAÇÃO E PRIMEIRO USO

1. Tire a máquina de café da caixa e guarde o material de embalagem para uso futuro. Coloque o produto sobre uma superfície plana e estável. Fig. 3
2. Retire e limpe o depósito de água. Encha-o com água e coloque-o na máquina de café. Fig. 4
3. Encha o depósito de café em grão. Fig. 5
4. Ligue à tomada a máquina de café.
5. Coloque o recipiente debaixo da saída de café para recolher a água quente dispensada pela máquina de café.
6. Toque no ícone Ligar para ligar a máquina e limpe a saída de café. Fig. 6
7. Toque e segure no  durante 3 segundos para iniciar a limpeza da máquina de café. Descarte a água dispensada pela máquina de café e limpe a bandeja.
8. Toque nos ícones de acordo a função que deseje ativar.
9. Toque no ícone Ligar durante 3 segundos para desligar a máquina.

4. FUNCIONAMENTO








Encher o depósito de água. Fig. 4

- Retire e limpe o depósito de água.
- Encha-o com água e coloque-o na máquina de café.


AVISO:







Não exceda a marca MAX no depósito de água.

Preparar um Espresso



1. Ajuste a altura da saída de café e coloque a chávena debaixo. Fig. 7
2. Toque no ícone Espresso  uma vez para preparar um café espresso.
3. Escolha a quantidade desejada de café.
4. Durante a moagem (o ecrã do painel de controlo mostra "g"), toque nos ícones  ou  para ajustar a quantidade de café moído. Durante a preparação do café (o ecrã do painel de controlo mostra "ml" à direita), toque no  ou  para ajustar a quantidade de café líquido.
5. Toque no  para preparar 2 chávenas de café.
6. Toque no  para deter a preparação do café.

Preparar um Americano


1. Ajuste a altura da saída de café e coloque a chávena debaixo. Fig. 7
2. Toque no  para preparar um café Americano.
3. Escolha a quantidade desejada de café.

4. Durante a moagem (o ecrã do painel de controlo mostra "g"), toque nos ícones  ou  para ajustar a quantidade de café moído. Durante a preparação do café (o ecrã do painel de controlo mostra "ml" à direita), toque no  ou  para ajustar a quantidade de café líquido.
5. Toque no  para preparar 2 chávenas de café.
6. Toque no  para deter a preparação do café.


Preparar água quente









1. Ajuste a altura da saída de café e coloque a chávena debaixo. Fig. 7
2. Toque no  para dispensar água quente.
3. Quando obter a quantidade de água quente desejada, toque no  no painel de controlo para deter a dispensação de água.




Limpeza




1. Ajuste a altura da saída de café e coloque a chávena debaixo. Fig. 7
2. Mantenha premido  durante 3 segundos para iniciar a limpeza da máquina de café. Esta função usa 60 ml de água e desativa-se automaticamente.

Definições


No modo Standby, mantenha premido  durante 3 segundos para aceder à interface das definições.

1. **Definições para o Espresso e Americano.** Fig. 8
 - a. Quando estiver nas definições, os ícones de Café Espresso e Americano piscarão.
 - b. Toque no Espresso  ou Americano  de acordo o tipo de café que quiser modificar.
 - c. Quando tocar no ícone desejado, terá acedido às definições da quantidade de café moído. Toque no  ou  para aumentar ou reduzir a quantidade de café moído.
 - d. A seguir, toque no  para aceder às definições do caudal de café: toque no  ou  para aumentar ou reduzir o caudal de café Espresso.
 - e. Quando finalizar a configuração, toque no  para avançar para o próximo passo e toque no ícone 7 vezes para voltar à interface de espera.
2. **Definições de temperatura.** Fig. 9


Após configurar as definições de quantidade e caudal, toque no  para aceder às definições de temperatura. Toque no  ou  para definir a temperatura.
3. **Definições de desligamento automático.** Fig. 10

Após configurar as definições de temperatura, toque no  para aceder às definições de desligamento automático. Toque no  ou  para definir o desligamento automático da máquina (0,5 h, 1 h, 2 h... 24 h).





4. **Definições de início.** Fig. 11

Após configurar as definições de desligamento automático, toque no  para aceder às definições de início. Esta função é apenas para profissionais autorizados ou pessoal pós-venda.

5. **Informação de fabrico.** Fig. 12

Após definir a temperatura, toque no  4 vezes para verificar a informação de fabrico, a data e o número de lote.

6. **Descalcificação.** Fig. 13

- A. Verta o descalcificador num depósito com água limpa e siga as instruções do fabricante.
- B. Retire o depósito de água, deite o produto descalcificador neste e adicione água limpa até que o depósito esteja completamente cheio, nunca exceda o máximo.
- C. Coloque um recipiente por baixo da saída de café.
- D. Na interface de espera, toque e segure no  e aguarde 2 segundos. Depois, toque de novo  4 vezes e o indicador de descalcificação  acender-se-á no ecrã.
- E. Toque no  para iniciar a descalcificação.
- F. Quando for esvaziado, tire o depósito de água e adicione água limpa até a máquina de café terminar o ciclo. Este processo pode levar uns minutos. Quando for enchido, esvazie-o.
- G. Quando terminar a descalcificação, certifique-se de levar a cabo vários ciclos de limpeza, como é indicado na secção Limpeza.
- H. Quando a máquina estiver livre de produto descalcificador após os ciclos de limpeza precisos, estará pronta para o seu uso normal.

7. **Definições do nível de moagem.** Fig. 14

- Quando precisar de definir o nível de moagem do café em grão, rode o seletor de nível de moagem quando o moedor estiver a funcionar; caso contrário, o moedor poderia danificar-se.
- Defina o nível de moagem de acordo ao grau de torrado do café em grão a usar (recomenda-se grãos de torrado médio).
- Se o café sair demasiado devagar durante a preparação (o café moído é muito fino), rode o seletor de nível de moagem em sentido dos ponteiros do relógio até obter uma moagem mais grossa.
- Se o café sair demasiado rápido e claro durante a preparação (o café moído é muito grosso), rode o seletor de nível de moagem em sentido contrário aos ponteiros do relógio até obter uma moagem mais fina.

Dicas

1. Não encha demasiado o depósito de café ou utilize grãos demasiado longos; caso contrário a qualidade do café e o desempenho do moedor serão afetados e os grãos ficarão molhados (especialmente em ambientes húmidos).
2. Não encha demasiado o depósito de café ou deixe os grãos de café dentro durante muito

tempo para que não fiquem demasiado molhados e percam frescura (especialmente em dias húmidos). A humidade afetará a moagem, a preparação e o sabor do café.


3. Se os grãos de café estiverem molhados, esvazie o depósito e encha-o com grãos de café frescos para um melhor sabor. Rode o seletor de nível de moagem para o máximo e tente moer os grãos de café. Se a máquina de café estiver a funcionar corretamente, volte a colocar o seletor na sua posição original.
4. Se os grãos de café não forem moídos corretamente, é possível que os grãos de café estejam demasiado húmidos ou que haja demasiada gordura dos grãos de café acumulada no seu interior. Neste último caso, adicione o produto de limpeza de moedores ao depósito de café e tente moer. Se o moedor estiver a funcionar corretamente, volte a colocar o seletor de nível de moagem na sua posição original. Caso contrário, repita o procedimento até funcionar corretamente. Realize vários ciclos de limpeza após utilizar o produto de limpeza de moedores.

Avisos e advertências

1. Depósito de café em grão vazio


Quando  acende, quer dizer que o depósito de café está vazio. Encha o depósito.

2. Café duplo


Quando  acende, quer dizer que está ativada a função Café duplo. A máquina preparará dois cafés.

A máquina não preparará o segundo café se o depósito de café se esvaziar durante a preparação do primeiro café.


3. Tampa aberta

Quando  acende, quer dizer que a tampa direita está aberta; feche-a.


4. Depósito de água vazio

Quando  acende, quer dizer que o depósito de água está vazio ou tem pouca água; encha-o.

5. Unidade de moagem não instalada

Quando  acende, quer dizer que a unidade de moagem não está instalada corretamente.

6. Depósito de resíduos

Quando  acende, quer dizer que o depósito de resíduos não está corretamente colocado/instalado ou que está cheio e é preciso esvaziá-lo.



Esvazie o depósito de resíduos a cada 8 chávenas de café ou se não o vai utilizar durante um longo período de tempo.

7. Descalcificação

Quando  acende, quer dizer que a máquina de café precisa de ser descalcificada.

PORTUGUÊS

8. Aviso de falta de água no canal interno

Quando  acende no painel de controlo, quer dizer que há falta de água no canal interno da máquina de café. Certifique-se de que há água no depósito e que está bem instalado. Toque no  para pôr a funcionar novamente a bomba e expulsar o ar acumulado para fazer que a água passe pelo canal.

5. LIMPEZA E MANUTENÇÃO

Manutenção diária

A manutenção diária é importante para alongar a vida útil da máquina e obter os melhores resultados.

Componentes	Manutenção	Outros.
Unidade de moagem	Retire a unidade de moagem e lave-a com água corrente; a seguir, retire os restos de café. Limpe a unidade de moagem à mão a cada 3 dias. Não limpe o óleo lubrificante da parte inferior e central da unidade de moagem. Não o lave na máquina da louça.	Para limpar a unidade de café, pode utilizar uma pastilha de limpeza para máquinas de café: retire a unidade de moagem, coloque uma pastilha de limpeza no interior, volte a colocá-la na máquina de café e prepare um café expresso com a quantidade máxima de café. A seguir, volte a retirar a unidade de moagem e limpe os restos de produto à mão.
Bandeja de gotejamento e depósito de resíduos.	Retire a bandeja de gotejamento e o depósito de resíduos, enxague-os com água corrente e limpe-os com um pano. Limpe-os, pelo menos, cada dois dias.	
Depósito de água	Enxague o depósito com água corrente cada 3 dias. Esvazie-o se não o vá a utilizar por um longo período de tempo.	

<p>Depósito de café em grão/ moedor</p>	<p>Limpe o depósito de café em grão semanalmente. Utilize um pano macio e seco para limpar a gordura / os restos de café no interior. Se houver muita gordura dentro do depósito de café, é provável que também haja no moedor. Limpe bem o moedor se houver problemas com a moagem.</p>	<p>Para limpar o depósito de café e o moedor, pode utilizar um produto de limpeza para moedores de café: coloque o produto de limpeza dentro do depósito e prepare um Expresso com a quantidade máxima de café. A seguir, limpe o depósito à mão.</p>
<p>Canal de café moído</p>	<p>Abra a tampa direita, retire a unidade de moagem e limpe semanalmente o canal de café moído com um pano suave.</p>	

Desmontar peças para limpeza

Fig. 15

1. Puxe o depósito de água para cima e remova-o.
2. Puxe da tampa direita para fora.
3. Pressione onde indica a seta azul na figura 15 e retire a unidade de moagem.
4. Levantar ligeiramente a bandeja de gotejamento e retirá-la.

Fig. 16

1. Coloque de novo o depósito de água na máquina de café.
2. Empurre a unidade de moagem ao longo da ranhura até se ouvir um ruído, como mostra a figura 16.
3. Empurre a bandeja de gotejamento para dentro para colocá-la no seu lugar.

Atenção:

- Ao reinstalar a unidade de moagem, ouvir-se-á um ruído; se não o ouvir, desmonte novamente a unidade e volte a inseri-la.
- Certifique-se de que o depósito de água está colocado completamente dentro. Se não for este o caso, empurre o depósito de água para baixo até que este encaixe.

6. RESOLUÇÃO DE PROBLEMAS

Em caso de queda ou mau funcionamento, desligue imediatamente o aparelho da tomada de alimentação. Se ocorrer uma falha mecânica no aparelho, contacte o seu fornecedor, o revendedor autorizado para reparação ou o Centro de Assistência Técnica da Cecotec.

Núm.	Problema	Núm.	Possível causa	Solução
1	O ecrã do painel de controlo mostra o ícone do depósito de água.	1.1	O depósito de água está vazio.	Encha e instale o depósito de água na máquina.
2	O ecrã mostra "linha quadrada contínua", toca no ícone Definições/ Sair, mas a máquina de café não distribui água.	2.1	O depósito de água não está instalado corretamente.	Instale bem o depósito dentro da máquina de café.
		2.2	Não passa água pela bomba.	Ponha-se em contacto com o Serviço de Assistência Técnica da Cecotec.
		2.3	O canal interno está obstruído.	Ponha-se em contacto com o Serviço de Assistência Técnica da Cecotec.
3	O painel de controlo mostra "linha quadrada contínua" toca no ícone Definições/ Sair, mas o ícone não desaparece ao dispensar água.	3.1	Os cabos do caudalímetro de água estão soltos ou o caudalímetro de água está quebrado.	Ponha-se em contacto com o Serviço de Assistência Técnica da Cecotec.

4	Café aguado/ leve.	4.1	Moagem muito fina.	Rode o seletor de nível de moagem até obter um café moído mais grosso.
		4.2	Após encher o depósito com grãos de café torrado escuros ou gordurosos, as lâminas do moedor estão pegajosas e o café não é moído.	Aumente o nível de moagem ou contacte com o Serviço de Assistência Técnica.
		4.3	Os restos e grãos de café húmidos obstruem o moedor.	Remova os grãos de café húmidos, limpe o depósito e introduza grãos de café secos ou um limpador para moedores.
5	Não sai café.	5.1	O depósito de água não está instalado corretamente.	Instale bem o depósito dentro da máquina de café.
		5.2	O filtro está bloqueado.	Limpe ou mude o filtro.
		5.3	O canal interno da máquina está obstruído.	Descalcifique a máquina. Se este problema persistir, entre em contacto com o Serviço de Assistência Técnica da Cecotec.
		5.4	A unidade de moagem não reage, não baixa/ soube.	Abra a tampa do lateral direito e toque e segure o ícone Espresso durante 3 segundos, a unidade de moagem voltará à sua posição inicial.

PORTUGUÊS

6	O moedor não funciona.	6.1	Moedor obstruído por objetos estranhos.	Remova os corpos estranhos do moedor. Se este problema persistir, entre em contacto com o Serviço de Assistência Técnica da Cecotec.
		6.2	Os cabos do moedor estão soltos.	Contacte com o Serviço de Assistência Técnica da Cecotec.
		6.3	O motor do moedor está avariado.	Ponha-se em contacto com o Serviço de Assistência Técnica da Cecotec.
7	A unidade de moagem não funciona.	7.1	O transformador está avariado.	Ponha-se em contacto com o Serviço de Assistência Técnica da Cecotec.
		7.2	O microinterruptor está avariado.	Ponha-se em contacto com o Serviço de Assistência Técnica da Cecotec.

7. ESPECIFICAÇÕES TÉCNICAS

Produto: Cremmaet Compact

Referência: 01719

Potência: 1100 - 1350 W

Tensão e frequência: 220 - 240 V, 50/60 Hz

As especificações técnicas podem ser alteradas sem notificação prévia para melhorar a qualidade do produto.

Fabricado na China | Desenhado na Espanha

8. RECICLAGEM DE PRODUTOS ELÉTRICOS E ELETRÓNICOS



Este símbolo indica que, de acordo com os regulamentos aplicáveis, o produto e/ou a bateria devem ser eliminados separadamente do lixo doméstico. Quando este produto atingir o fim da sua vida útil, deverá remover as pilhas/baterias/acumuladores e levá-lo para um ponto de recolha designado pelas autoridades locais.

Para obter informação detalhada acerca da forma mais adequada de

eliminar os seus equipamentos elétricos e eletrónicos e/ou as correspondentes baterias, o consumidor deverá contactar com as autoridades locais.

A conformidade com as diretrizes acima referidas ajudará a proteger o ambiente.

9. GARANTIA E SAT

A Cecotec será responsável perante o utilizador final ou consumidor por qualquer falta de conformidade que exista no momento da entrega do produto nos termos, condições e prazos estabelecidos pelos regulamentos aplicáveis.

Recomenda-se que as reparações sejam efetuadas por pessoal qualificado.

Se deteta uma ocorrência com o produto ou tem alguma consulta, entre em contacto com o Serviço de Assistência Técnica da Cecotec através do número de telefone +34 96 321 07 28.

10. COPYRIGHT

Os direitos de propriedade intelectual dos textos deste manual pertencem à CECOTEC INNOVACIONES, S.L. Todos os direitos reservados. O conteúdo desta publicação não pode, no todo ou em parte, ser reproduzido, armazenado num sistema de recuperação, transmitido ou distribuído por qualquer meio (eletrónico, mecânico, fotocópia, gravação ou similar) sem a autorização prévia da CECOTEC INNOVACIONES, S.L.

1. ONDERDELEN EN COMPONENTEN

Afb. 1

1. Waterreservoir
2. Afzetting van koffiebonen
3. Maalgraad keuzeschakelaar
4. Controlepaneel
5. Koffie uitloop
6. Power-aanrakingspictogram
7. Afdruiprek
8. Afval storting
9. Verwerkingseenheid
10. Zijpaneel

Controlepaneel. Afb. 2

1. Espresso koffie
2. Amerikaanse koffie
3. Heet water
4. Dubbele koffie/schoonmaak
5. Bevestigen
6. Instellingen/afsluiten



OPMERKING

De afbeeldingen in deze handleiding zijn schematische weergaven en komen mogelijk niet exact overeen met die van het product.

2. VOOR GEBRUIK

- Dit apparaat heeft een verpakking die is ontworpen om het tijdens transport te beschermen. Haal het apparaat uit de doos en verwijder al het verpakkingsmateriaal. U kunt de originele doos en andere verpakkingsartikelen op een veilige plaats bewaren om schade aan het apparaat te voorkomen als u het in de toekomst moet vervoeren. Als u de originele verpakking wilt weggooien, zorg er dan voor dat u alle artikelen op de juiste manier recyclet.
- Zorg ervoor dat alle onderdelen en componenten aanwezig zijn en in goede staat verkeren. Als er iets ontbreekt of niet in goede staat is, neem dan onmiddellijk contact op met de officiële technische dienst van Cecotec.

3. INSTALLATIE EN EERSTE GEBRUIK

1. Haal de koffiemachine uit de doos en bewaar het verpakkingsmateriaal voor toekomstig gebruik. Plaats de machine op een vlakke en stabiele ondergrond. Afb.3
2. Verwijder en reinig het waterreservoir. Vul het met water en plaats het in de koffiemachine. Afb.4
3. Vul het koffiebonenreservoir. Afb.5
4. Sluit het koffiezetapparaat aan.
5. Plaats een bakje onder de koffietuit om het hete water op te vangen dat door de koffiemachine wordt afgegeven.
6. Druk op het aanraakpictogram om de machine in te schakelen en de koffietuit te reinigen. Afb.6
7. Houd het aanraakpictogram   3 seconden ingedrukt om het reinigen/spoelen van de koffiemachine te starten. Gooi het water dat door het koffiezetapparaat is afgegeven weg en reinig het bakje.
8. Raak de pictogrammen aan volgens de functie die u wilt activeren.
9. Houd het aanraakpictogram 3 seconden ingedrukt om de koffiemachine uit te schakelen.

4. BEDIENING









Het vullen van het waterreservoir. Afb.4

- Verwijder en reinig het waterreservoir.
- Vul het met water en plaats het in de koffiemachine.

WAARSCHUWING:

Overschrijd nooit het maximum van het waterreservoir.

Bereid een espressokoffie

1. Pas de hoogte van de koffietuit aan en plaats er een kopje onder. Afb.7
2. Druk op het Espresso touch-icoon  om een espresso te bereiden.
3. Kies de gewenste hoeveelheid koffie.
4. Druk tijdens het malen (op het display van het bedieningspaneel wordt "g" weergegeven) op de pictogrammen  of  om de hoeveelheid gemalen koffie aan te passen. Druk tijdens de koffiebereiding ("ml" wordt weergegeven aan de rechterkant van het display van het bedieningspaneel) op  of  om de hoeveelheid vloeibare koffie aan te passen.
5. Druk op het touch-icoon   om twee kopjes koffie te zetten.
6. Druk hierop   om de koffiebereiding te stoppen.



Bereid een Amerikaanse koffie

1. Pas de hoogte van de koffietuit aan en plaats er een kopje onder. Afb.7


NEDERLANDS

2. Druk op het American coffee touch icoon  om een American coffee te zetten.
3. Kies de gewenste hoeveelheid koffie.
4. Druk tijdens het malen (op het display van het bedieningspaneel wordt "g" weergegeven) op de pictogrammen  of  om de hoeveelheid gemalen koffie aan te passen. Druk tijdens de koffiebereiding ("ml" wordt weergegeven aan de rechterkant van het display van het bedieningspaneel) op  of  om de hoeveelheid vloeibare koffie aan te passen.
5. Druk op het  icoon  om twee kopjes koffie te zetten.
6. Druk hierop  om de koffiebereiding te stoppen.


warm water bereiden






1. Pas de hoogte van de koffietuit aan en plaats er een kopje onder. Afb.7
2. Raak het aanraakpictogram Heet water aan  om heet water af te geven.
3. Zodra de gewenste hoeveelheid heet water is verkregen, drukt u op het aanraakpictogram  op het paneel om de afgifte van water te stoppen.

Schoonmaken/spoelen




1. Pas de hoogte van de koffietuit aan en plaats er een bakje onder. Afb.7
2. Houd het aanraakpictogram  3 seconden ingedrukt om het reinigen/spoelen van de koffiemachine te starten. Deze functie verbruikt 60 ml water en wordt automatisch uitgeschakeld.

Instellingen en configuratie




Druk in de stand-bymodus gedurende 3 seconden lang op het instellingspictogram  om de instellingeninterface te openen.

1. **Instellingen voor espresso en American coffee.** Afb.8
 - a. Eenmaal in de instellingeninterface knippen de pictogrammen voor espressokoffie en Amerikaanse koffie.
 - b. Raak het Espresso touch-pictogram  of het American coffee touch-pictogram aan,  afhankelijk van het type koffie dat u wilt wijzigen.
 - c. Nadat u op het gewenste aanraakpictogram hebt gedrukt, komt u in de interface voor het instellen van de hoeveelheid gemalen koffie. Druk op  of  om de hoeveelheid gemalen koffie te verhogen of te verlagen.
 - d. Druk vervolgens op het aanraakpictogram instellen/afsluiten  om de interface voor het instellen van de koffiestroom te openen: druk op  of  om het espressodebiet te verhogen of te verlagen.
 - e. Druk na het voltooiën van de instelling op het aanraakpictogram instellen/afsluiten  om naar de volgende stap te gaan en druk 7 keer op het aanraakpictogram om terug te keren naar de standby-interface.


2. Temperatuur instelling. Afb.9

Na het configureren van de instellingen voor de hoeveelheid en het debiet, drukt u op het aanraakpictogram instellen/afsluiten  om de interface voor het instellen van de temperatuur te openen. Raak het aanraakpictogram aan  of  om de temperatuur aan te passen.


3. Instelling voor automatisch uitschakelen. Afb.10

Druk na het instellen van de temperatuurinstelling op het aanraakpictogram instellen/afsluiten  om de interface voor het instellen van automatisch uitschakelen te openen. Druk op  of  om de koffiemachine te programmeren om uit te schakelen (0.5h, 1h, 2h ... 24h).





4. Opstart configuratie. Afb.11

Na het configureren van de instelling voor automatisch uitschakelen, drukt u op het pictogram Instellingen/afsluiten  om de interface voor opstartinstellingen te openen. Deze functie is alleen voor geautoriseerde professionals of aftersalespersoneel.

5. Productie informatie. Afb.12

Druk na het configureren van de temperatuurinstelling 4 keer op het pictogram Instellingen/afsluiten  om zowel de productie-informatie als de datum en het lotnummer te controleren.

6. Ontkalking Afb.13

- A. Giet de ontkalker in een bak met schoon water en volg de instructies van de fabrikant.
- B. Haal het waterreservoir eruit, giet het ontkalkingsproduct in het reservoir en voeg schoon water toe tot het reservoir helemaal gevuld is, overschrijd nooit het maximum.
- C. Plaats een bakje onder de koffietuit.
- D. Druk in de standby-interface lang op het pictogram Instellingen/afsluiten  en wacht 2 seconden. Druk vervolgens  vier keer op het pictogram Instellingen/afsluiten en de ontkalkingsindicator  gaat op het scherm branden.
- E. Druk op het bevestigingspictogram  om het ontkalken te starten.
- F. Eenmaal geleegd, verwijdert u het waterreservoir en voegt u schoon water toe tot het koffiezetapparaat de cyclus voltooit. Dit proces kan enkele minuten duren. Als de container vol is, leegt u deze.
- G. Wanneer het ontkalken is voltooid, moet u verschillende reinigings-/spoelcycli uitvoeren, zoals aangegeven in het punt Reinigen/spoelen.
- H. Wanneer het koffiezetapparaat na de nodige reinigings-/spoelcycli vrij is van ontkalkingsproduct, is het klaar voor normaal gebruik.

7. Aanpassing maalgraad. Afb.14

- Als u de maalgraad van de koffiebonen moet aanpassen, draait u de maalgraadkiezer terwijl de molen draait; anders kan de molen beschadigd raken.

NEDERLANDS


- Pas de maalgraad aan op basis van de mate van branding van de koffiebonen die u gebruikt (medium gebrande bonen worden aanbevolen).
- Als de koffie tijdens het koffiezetten te langzaam naar buiten komt (poeder is te fijn), draai dan de maalgraadregelaar met de klok mee totdat u een grovere maling krijgt.
- Als de koffie tijdens de bereiding te snel en te licht naar buiten komt (koffiepoeder is te grof), draai dan de maalgraadregelaar tegen de klok in totdat u een fijnere maling krijgt.

Tips


1. Vul het koffiebonenreservoir niet te vol en gebruik geen te lange bonen; Anders wordt de kwaliteit van de koffie en de werking van de molen aangetast en worden de bonen vochtig (vooral in vochtige omgevingen).
2. Vul het bonenreservoir niet te vol en laat de koffiebonen er niet lang in staan, zodat ze niet te nat worden en hun versheid verliezen (vooral op vochtige dagen). Vocht heeft invloed op de maling, het brouwsel en de smaak van de koffie.
3. Als de koffiebonen nat zijn, leegt u het bakje en vult u het met verse koffiebonen voor een betere smaak. Zet de maalgraadkiezer op maximaal en probeer de koffiebonen te malen. Als het koffiezetapparaat correct werkt, zet u de keuzeschakelaar terug in de oorspronkelijke stand.
4. Als de koffieboon niet goed wordt gemalen, zijn de koffiebonen mogelijk te nat of zit er te veel koffieboonvet in. Voeg in het laatste geval molenreiniger toe aan het koffiebonenreservoir en probeer te malen. Als de molen correct werkt, zet u de keuzeschakelaar voor het maalniveau terug in de oorspronkelijke stand. Als dit niet het geval is, herhaalt u het proces totdat het correct werkt. Voer meerdere reinigings-/spoelcycli uit nadat u een slijperreiniger hebt gebruikt.

Mededelingen en waarschuwingen

1. Leeg koffiebonenreservoir


Als  het brandt, betekent dit dat het koffiebonenreservoir leeg is. Vul de tank.

2. Dubbele koffie


Wanneer het dubbele koffie-aanraakpictogram  oplicht, betekent dit dat de dubbele koffie-functie is geactiveerd. De machine bereidt twee kopjes koffie.

De machine zal de tweede koffie niet bereiden als het koffiebonenreservoir leeg is tijdens de bereiding van de eerste koffie.


3. Geopende ruit

Als  het oplicht, betekent dit dat het rechterpaneel open is: sluit het.


4. Lege waterreservoir

Wanneer het pictogram  oplicht, betekent dit dat het waterreservoir leeg of bijna leeg is: vul het.

5. Verwerkingseenheid niet geïnstalleerd

Als  dit brandt, betekent dit dat de verwerkingseenheid niet is geïnstalleerd: u moet deze correct installeren.

6. Afval storting



Wanneer  het oplicht, betekent dit dat de afvalcontainer niet correct is geplaatst of geïnstalleerd, of dat deze vol is en geleegd moet worden.

Leeg de afvalbak elke 8 kopjes koffie of als je hem voor een lange tijd niet gaat gebruiken.

7. Ontkalking

Als  het brandt, betekent dit dat de koffiemachine ontkalkt moet worden.

8. Melding van watertekort in de interne leiding

Als  het oplicht op het bedieningspaneel, betekent dit dat er een tekort aan water is in de interne leiding van de koffiemachine. Zorg ervoor dat er water in de tank zit en dat deze correct is geïnstalleerd. Druk op het aanraakpictogram  om de pomp opnieuw te starten en de verzamelde lucht te verdrijven, waardoor het water door de interne leiding stroomt.

5. REINIGING EN ONDERHOUD

Dagelijks onderhoud

Dagelijks onderhoud is belangrijk om de levensduur van de koffiemachine te verlengen en betere resultaten te behalen.

Componenten	Onderhoud	Anderen
Verwerkingseenheid	Verwijder de verwerkingseenheid en was deze onder stromend water; verwijder vervolgens de koffieresten. Reinig de verwerkingseenheid elke 3 dagen met de hand. Veeg de smeerolie niet van de onderkant en het midden van de verwerkingseenheid. Was het niet in de vaatwasser.	Voor het reinigen van de processoreenheid kunt u een reinigingstablet voor koffiemachines gebruiken: de processoreenheid eruit halen, een reinigingstablet erin leggen, terug in de koffiemachine plaatsen en een Espresso met maximale hoeveelheid koffie zetten. Verwijder vervolgens het verwerkingselement weer en reinig eventuele productresten met de hand.

NEDERLANDS

Lekbak en afvaltank	Verwijder de lekbak en de afvaltank, spoel ze af onder stromend water en veeg ze schoon. Maak ze minstens om de twee dagen schoon.	
Waterreservoir	Spoel de tank om de 3 dagen onder stromend water. Maak hem leeg als je hem lange tijd niet gaat gebruiken.	
Koffiebonenreservoir/ molen	Reinig het koffiebonenreservoir wekelijks. Gebruik een zachte, droge doek om het vet/ koffiedik van binnenuit schoon te maken. Als er veel vet in het koffiebonenreservoir zit, kan er veel vet in de molen zitten. Maak bij problemen met malen de molen goed schoon.	Voor het reinigen van het koffiebonenreservoir en de molen kun je een molenreiniger voor koffiemachines gebruiken: plaats de reiniger in het reservoir en maak een Espresso met een maximale hoeveelheid koffie. Reinig vervolgens de tank met de hand.
Kanaal voor gemalen koffie	Open het rechter paneel, verwijder de zetgroep en reinig wekelijks het gemalen koffiekanaal met een zachte doek.	

Onderdelen demonteren voor reiniging

Afb.15

1. Trek het waterreservoir omhoog en verwijder het.
2. Trek het rechterpaneel naar buiten.
3. Druk op de plek waar de blauwe pijl in figuur 15 aangeeft en verwijder de verwerkingseenheid.
4. Til de lekbak iets op en verwijder deze.

Afb.16

1. Plaats het waterreservoir terug in de koffiemachine.
2. Duw de verwerkingseenheid langs de sleuf totdat u een klikgeluid hoort, zoals weergegeven in afbeelding 16.
3. Duw de lekbak naar binnen om hem vast te klikken.

Aandacht:

- Wanneer u de processor opnieuw installeert, hoort u een klikgeluid; als u het niet hoort, verwijdert u de verwerkingseenheid opnieuw en plaatst u deze opnieuw.
- Zorg ervoor dat het waterreservoir volledig is geplaatst. Als dit niet het geval is, duwt u het waterreservoir naar beneden totdat het volledig op zijn plaats zit.

6. PROBLEMEN OPLOSSEN

Trek bij een val of storing onmiddellijk de stekker uit het stopcontact. Als er een mechanisch defect optreedt in het apparaat, neem dan contact op met uw leverancier, erkende distributeur voor reparatie of de officiële Cecotec Technische Assistentiedienst.

Nee.	Probleem	Nee.	Mogelijke oorzaak	Oplossing
1	Het display van het bedieningspaneel wordt weergegeven het pictogram van het waterreservoir.	1.1	Het waterreservoir is leeg.	Vul het waterreservoir en plaats het goed in het apparaat.
2	Het scherm toont een "ononderbroken vierkante lijn", druk op het pictogram Instellingen/ Afsluiten, maar de koffiemachine geeft geen water af.	2.1	Het waterreservoir is niet correct geplaatst.	Installeer de tank goed in de koffiemachine.
		2.2	Er stroomt geen water door de pomp.	Neem contact op met de officiële technische assistentiedienst van Cecotec.
		2.3	De interne leiding is verstopt.	Neem contact op met de officiële technische assistentiedienst van Cecotec.

NEDERLANDS

3	Op het bedieningspaneel wordt een "ononderbroken vierkante lijn" weergegeven. Druk op het pictogram Instellingen/ Afsluiten, maar het pictogram verdwijnt niet bij het afgeven van water.	3.1	De kabels van de waterdebietmeter zitten los of de waterdebietmeter is kapot.	Neem contact op met de officiële technische assistentiedienst van Cecotec.
4	Waterige/lichte koffie.	4.1	Maal te fijn.	Draai aan de maalgraadkiezer tot je een grovere gemalen koffie krijgt.
		4.2	Na het vullen van de hopper met donker gebrande of olieachtige koffiebonen, zijn de messen van de molen kleverig en maalt de koffie niet.	Verhoog de maalgraad of neem contact op met de Technische Dienst.
		4.3	Resten en natte koffiebonen blokkeren de molen.	Verwijder natte koffiebonen, reinig de container en plaats gedroogde koffiebonen/molenreiniger.

5	Er komt geen koffie uit.	5.1	Het waterreservoir is niet correct geplaatst.	Installeer de tank goed in de koffiemachine.
		5.2	Het filter is verstopt.	Reinig of vervang het filter.
		5.3	De interne doorgang van de koffiemachine is geblokkeerd.	Ontkalk de koffiemachine. Als dit het probleem niet oplost, neem dan contact op met de officiële Cecotec Technische Assistentiedienst.
		5.4	De verwerkingseenheid reageert niet, gaat niet omlaag/omhoog en reageert niet op commando's.	Open de deur van het rechterpaneel en druk gedurende 3 seconden lang op het espresso-aanraakpictogram, de perseenheid keert terug naar de uitgangspositie.
6	De molen werkt niet.	6.1	Grinder geblokkeerd door vreemde voorwerpen.	Verwijder vreemde voorwerpen uit de molen. Als dit het probleem niet oplost, neem dan contact op met de officiële Cecotec Technische Assistentiedienst.
		6.2	De draden van de molen zitten los.	Neem contact op met de officiële technische assistentiedienst van Cecotec.
		6.3	De molenmotor is defect.	Neem contact op met de officiële technische assistentiedienst van Cecotec.

NEDERLANDS

7	De verwerkingseenheid werkt niet.	7.1	Defecte transformator.	Neem contact op met de officiële technische assistentiedienst van Cecotec.
		7.2	De microschemakelaar is defect.	Neem contact op met de officiële technische assistentiedienst van Cecotec.

7. TECHNISCHE SPECIFICATIES

Product: Cremmaet Compact

Referentie: 01719

Vermogen: 1100 - 1350 W

Voltage en frequentie: 220-240 V, 50/60 Hz

Technische specificaties kunnen zonder voorafgaande kennisgeving worden gewijzigd om de productkwaliteit te verbeteren.

Geproduceerd in China / Ontworpen in Spanje.

8. RECYCLING VAN ELEKTRISCHE EN ELEKTRONISCHE APPARATUUR



Dit symbool geeft aan dat, volgens de geldende voorschriften, het product en/of de batterij gescheiden van het huisvuil moeten worden afgevoerd. Wanneer dit product het einde van zijn levensduur bereikt, dient u de batterijen/accumulatoren te verwijderen en het naar een door de plaatselijke autoriteiten aangewezen inzamelpunt te brengen.

Voor gedetailleerde informatie over de aangewezen manier om elektrische apparaten en/of hun batterijen moet de consument de plaatselijke overheid contacteren.

Naleving van de bovenstaande richtsnoeren zal bijdragen tot de bescherming van het milieu.

9. GARANTIE EN TECHNISCHE ONDERSTEUNING

Cecotec is aansprakelijk tegenover de eindgebruiker of consument voor elk gebrek aan overeenstemming dat bestaat op het ogenblik van de levering van het product onder de voorwaarden, bepalingen en termijnen die zijn vastgelegd in de toepasselijke regelgeving. Het wordt aanbevolen reparaties te laten uitvoeren door gekwalificeerd personeel.

Als u ooit een incident met het product ontdekt of vragen hebt, neem dan contact op met de officiële Technische Assistentie van Cecotec via het telefoonnummer +34 96 321 07 28.

10. COPYRIGHT

De intellectuele eigendomsrechten op de teksten in deze handleiding behoren toe aan CECOTEC INNOVACIONES, S.L. Alle rechten voorbehouden. De inhoud van deze publicatie mag niet, geheel of gedeeltelijk, worden verveelvoudigd, opgeslagen in een geautomatiseerd gegevensbestand, doorgegeven of verspreid op welke wijze dan ook (elektronisch, mechanisch, door fotokopieën, opnamen en dergelijke) zonder voorafgaande toestemming van CECOTEC INNOVACIONES, S.L.

1. CZĘŚCI I KOMPONENTY

Rys. 1

1. Zbiornik na wodę
2. Zbiornik na kawę w ziarnach
3. Pokrętko stopnia mielenia
4. Panel kontroli
5. Wylot kawy
6. Przycisk zasilania
7. Tacka ociekowa
8. Zbiornik na odpadki
9. Jednostka procesująca
10. Panel boczny

Panel sterowania. Rys. 2

1. Espresso
2. Americano
3. Gorąca woda
4. Podwójna kawa/ Czyszczenie
5. Potwierdzać
6. Ustawienia/ wyjście

UWAGA

Grafika tej instrukcji obstågi tak jak rysunki w niej zawarte, są schematyczną prezentacją i możliwe, że nie będą się zgadzały dokładnie wraz z produktem.

2. PRZED UŻYCIEM

- To urządzenie jest zapakowane w opakowanie zaprojektowane w celu ochrony podczas transportu. Wyjmij urządzenie z pudełki i usuń wszystkie materiały opakowaniowe. Oryginalne pudełko i inne elementy opakowania można przechowywać w bezpiecznym miejscu, aby zapobiec uszkodzeniu urządzenia w przypadku konieczności jego transportu w przyszłości. Jeśli chcesz pozbyć się oryginalnego opakowania, pamiętaj o prawidłowym recyklingu wszystkich jego elementów.
- Upewnij się, że wszystkie części i komponenty są dotychczas i są w dobrym stanie. Jeśli któregoś z nich brakuje lub jest w złym stanie, natychmiast skontaktuj się z oficjalnym Serwisem Pomocy Technicznej Cecotec.

3. INSTALACJA I PIERWSZE UŻYCIĘ

1. Wyjmij ekspres do kawy z pudełka i zachowaj opakowanie do wykorzystania w przyszłości. Ustaw urządzenie na płaskiej i stabilnej powierzchni. Rys. 3
2. Wyjmij i wyczyść zbiornik na wodę. Napętnij go wodą i włóż do ekspresu do kawy. Rys. 4
3. Napętnij pojemnik ziarnami kawy. Rys. 5
4. Podłącz ekspres do kawy.
5. Umieść pojemnik pod dozownikiem kawy, aby zebrać gorącą wodę dozowaną przez ekspres do kawy.
6. Naciśnij przycisk zasilania, aby włączyć urządzenie i wyczyścić dozownik kawy. Rys. 6
7. Przytrzymaj wciśnięty przycisk "x2|☉" przez 3 sekundy, aby rozpocząć czyszczenie/ptukanie urządzenia kawy. Wylej wodę wyptywającą z ekspresu do kawy i wyczyść pojemnik.
8. Naciśnij przyciski zgodnie z funkcją, którą chcesz aktywować.
9. Naciśnij i przytrzymaj przycisk zasilania przez 3 sekundy, aby wyłączyć ekspres do kawy.

4. FUNKCJONOWANIE

Napętnianie zbiornika na wodę. Rys. 4

- Wyjmij i wyczyść zbiornik na wodę.
- Napętnij go wodą i włóż do ekspresu do kawy.

Ostrzeżenie

Nie przekraczaj maksymalnej pojemności zbiornika.


Przygotowywanie espresso

1. Ustaw wysokość dozownika kawy i umieść pod nim filiżankę. Rys. 7
2. Naciśnij przycisk espresso "☕" w celu przygotowania jednej kawy espresso.
3. Wybierz żądaną ilość kawy.
4. Podczas mielenia (na wyświetlaczu pojawi się „g”), naciśnij przyciski „△” lub „▽” w celu ustawienia ilości kawy mielonej. Podczas przygotowywania kawy (po prawej stronie wyświetlacza panelu sterowania wyświetla się „ml”), naciśnij „△” lub „▽”, aby ustawić ilość kawy.
5. Naciśnij przycisk "x2|☉", aby przygotować 1 kawę.
6. Naciśnij "⚙️|☐", aby zatrzymać przygotowywanie kawy.


Przygotowywanie kawy amerykańskiej

1. Ustaw wysokość dozownika kawy i umieść pod nim filiżankę. Rys. 7
2. Naciśnij przycisk kawy amerykańskiej "☕" aby przygotować
3. Wybierz żądaną ilość kawy.

POLSKI

- Podczas mielenia (ekran panelu kontroli pokazuje „g”), naciśnij przyciski „△” lub „▽”, aby ustawić żądaną ilość kawy. Podczas przygotowywania kawy (pokazuje się „ml” po prawej stronie wyświetlacza na panelu kontroli), naciśnij „△” lub „▽” aby ustawić ilość kawy.
- Naciśnij przycisk „x2|ö” aby przygotować 1 kawę.
- Naciśnij „|E” aby zatrzymać przygotowywanie kawy.


Grzanie wody





- Wyreguluj wysokość dozownika kawy i umieść pod nim filiżankę. Rys. 7
- Naciśnij przycisk gorącej wody „|”, aby nalać gorącą wodę.
- Po uzyskaniu żądanej ilości gorącej wody, naciśnij przycisk „|E” na panelu, aby zatrzymać nalewanie wody.


Czyszczenie

- Umieść duży pojemnik pod wylewką kawy i umieść pojemnik pod spodem. Rys. 7
- Naciśnij i przytrzymaj przycisk „x2|ö” przez 3 sekundy, aby rozpocząć czyszczenie/płukanie ekspresu do kawy. Ta funkcja zużywa 60 ml wody i jest automatycznie dezaktywowana.


Ustawienia i konfiguracja

W trybie gotowości naciśnij i przytrzymaj przycisk ustawień „|E” przez 3 sekundy, aby wejść do interfejsu ustawień.


- Ustawienia kawy espresso i amerykańskiej** Rys. 8
 - Kiedy przejdziemy do konfiguracji ustawień, przyciski kawy espresso i amerykańskiej będą migać.
 - Naciśnij przycisk „” lub przycisk kawy amerykańskiej „” w opcji rodzaju kawy, którą chcesz modyfikować.
 - Po naciśnięciu odpowiedniego przycisku przejdiesz do interfejsu ustawiania ilości kawy mielonej. Naciśnij „△” lub „▽”, aby zwiększyć lub zmniejszyć ilość kawy mielonej.
 - Następnie naciśnij przycisk ustawiania/wyjścia „|E”, aby wejść do interfejsu ustawień przepływu kawy: naciśnij „△” lub „▽”, aby zwiększyć lub zmniejszyć natężenie przepływu espresso.
 - Po zakończeniu ustawień naciśnij przycisk „Ustawienia/Wyjdz”, „|E” aby przejść do następnego kroku, a następnie naciśnij przycisk 7 razy, aby powrócić do interfejsu gotowości.
- Ustawienia temperatury** Rys. 9

Po skonfigurowaniu ustawień ilości i natężenia przepływu naciśnij przycisk ustawień/wyjścia „|E”, aby wejść do interfejsu ustawień temperatury. Naciśnij przycisk „△” lub „▽” aby zmienić temperaturę.


3. Konfiguracja automatycznego wyłączenia. Rys. 10

Po ustawieniu ustawienia temperatury naciśnij przycisk ustawień/wyjścia "  ", aby przejść do interfejsu ustawień automatycznego wyłączenia. Naciśnij „△” lub „▽”, aby zaprogramować wyłączenie ekspresu (0,5 h, 1 h, 2 h... 24 h).





4. Konfiguracja uruchamiania. Rys. 11

Po skonfigurowaniu ustawienia automatycznego wyłączenia naciśnij przycisk ustawień/wyjścia "  ", aby wejść do interfejsu ustawień uruchamiania. Ta funkcja jest przeznaczona wyłącznie dla autoryzowanych specjalistów lub personelu obsługi posprzedażnej.

5. Informacja produkcyjna. Rys. 12

Po ustawieniu ustawienia temperatury naciśnij przycisk ustawiania/wyjście "  " 4 razy, aby sprawdzić zarówno informacje o produkcji, jak i datę i numer partii.

6. Odkamienianie. Rys. 13

- A. Wlej odkamieniacz do pojemnika z czystą wodą i postępuj zgodnie z instrukcjami producenta.
- B. Wyjmij zbiornik na wodę, wlej środek odkamieniający do zbiornika i dodaj czystą wodę, aż zbiornik zostanie całkowicie napetniony, nigdy nie przekraczając maksimum.
- C. Umieść pojemnik pod dozownikiem kawy.
- D. W trybie gotowości naciśnij i przytrzymaj przycisk ustawień/wyjścia „  ” i poczekaj 2 sekundy. Następnie ponownie cztery razy naciśnij przycisk Ustawienia/Wyjście „  ”, a na ekranie zaświeci się wskaźnik odwapniania „  ”.
- E. Naciśnij przycisk potwierdzenia "  ", aby rozpocząć odwapnianie.
- F. Po opróżnieniu wyjmij zbiornik na wodę i dodawaj czystą wodę, aż ekspres zakończy cykl. Ten proces może potrwać kilka minut. Gdy pojemnik jest pełny, opróżnij go.
- G. Po zakończeniu odwapniania należy wykonać kilka cykli czyszczenia/ptukania, jak wskazano w punkcie „Czyszczenie/ptukanie”.
- H. Kiedy ekspres do kawy jest wolny od środka odkamieniającego po niezbędnych cyklach „Czyszczenia/Ptukania”, będzie gotowy do normalnej pracy.

7. Regulacja stopnia mielenia. Rys. 14

- Jeśli chcesz wyregulować stopień zmielenia ziaren kawy, obróć pokrętko wyboru stopnia zmielenia, gdy młynek pracuje; w przeciwnym razie młynek może ulec uszkodzeniu.
- Dostosuj stopień mielenia w zależności od stopnia palenia używanych ziaren kawy (zalecane są średnie palone ziarna).
- Jeśli kawa wyptywa zbyt wolno podczas parzenia (proszek jest zbyt drobny), przekręć regulator stopnia mielenia zgodnie z ruchem wskazówek zegara, aż uzyskasz grubsze mielenie.
- Jeśli podczas przygotowywania kawa wyptywa zbyt szybko i zbyt jasno (kawa w proszku jest zbyt gruba), przekręć regulator stopnia mielenia w kierunku przeciwnym do ruchu wskazówek zegara, aż do uzyskania drobniejszego mielenia.

Porady


1. Nie przepętniaj pojemnika na ziarna kawy ani nie używaj zbyt długich ziaren; W przeciwnym razie wpłynie to na jakość kawy i działanie młynka, a ziarna staną się wilgotne (szczególnie w wilgotnym otoczeniu).
2. Nie przepętniaj pojemnika na ziarna kawy ani nie używaj zbyt długich ziaren; W przeciwnym razie wpłynie to na jakość kawy i działanie młynka, a ziarna staną się wilgotne (szczególnie w wilgotnym otoczeniu). Wilgoć wpływa na mielenie, zaparzanie i smak kawy.
3. Jeśli ziarna kawy są mokre, opróżnij pojemnik i napełnij go świeżymi ziarnami kawy, aby uzyskać lepszy smak. Ustaw przełącznik stopnia mielenia na maksimum i spróbuj zmielić ziarna kawy. Jeśli ekspres do kawy działa prawidłowo, ustaw przełącznik w pierwotnym położeniu.
4. Jeśli ziarna kawy nie są prawidłowo zmielone, mogą być zbyt mokre lub w środku nagromadziło się zbyt dużo oleju z ziaren kawy. W tym drugim przypadku dodaj środek czyszczący do młynka do pojemnika na ziarna i spróbuj zmielić. Jeśli młynek działa prawidłowo, ustaw przełącznik stopnia mielenia w pierwotnym położeniu. Jeśli nie, powtórz proces, aż będzie działał poprawnie. Uruchom kilka cykli „Czyszczenie/Płukanie” po użyciu środka do czyszczenia młynka.

Ostrzeżenia i zalecenia

1. Pusty zbiornik na ziarna kawy

Kiedy świeci się „”, oznacza to, że pojemnik na kawę ziarnistą jest pusty. Napełnij go.

2. Podwójna kawa


Gdy przycisk podwójnej kawy “” świeci się, oznacza to, że funkcja podwójnej kawy jest włączona. Ekspres przygotowuje dwie kawy.

Urządzenie nie przygotowuje drugiej kawy, jeśli pojemnik na ziarna kawy będzie pusty podczas przygotowywania pierwszej kawy.


3. Otwarta pokrywa

Kiedy „” świeci się, oznacza że prawa pokrywa jest otwarta: zamknij ją.


4. Pusty zbiornik na wodę

Kiedy ikona “” świeci się, oznacza to, że zbiornik na wodę jest pusty lub jest go mało: napełnij go.

5. Jednostka przetwarzająca nie jest założona.

Gdy świeci się “”, oznacza to, że jednostka przetwarzająca nie jest zainstalowana: należy ją prawidłowo zainstalować.

6. Zbiornik na odpady



Gdy świeci się "  ", oznacza to, że pojemnik na odpady nie jest prawidłowo ustawiony lub zainstalowany lub jest pełny i należy go opróżnić.

Opróżnij pojemnik na odpady co 8 filiżanek kawy lub jeśli nie zamierzasz go używać przez dłuższy czas.

7. Odkamienianie

Kiedy świeci się "  ", oznacza to, że ekspres do kawy wymaga odkamieniania.

8. Ostrzeżenie o braku wody w przewodzie wewnętrznym

Gdy na panelu sterowania świeci się "  " oznacza to, że w przewodzie wewnętrznym ekspresu do kawy brakuje wody. Upewnij się, że w zbiorniku jest woda i że jest on prawidłowo zainstalowany. Naciśnij przycisk "  ", aby ponownie uruchomić pompę i usunąć nagromadzone powietrze, powodując przepływ wody przez rurę wewnętrzną.

5. CZYSZCZENIE I KONSERWACJA

Codzienna konserwacja

Codzienna konserwacja jest ważna, aby wydłużyć żywotność ekspresu do kawy i uzyskać lepsze wyniki.

Komponenty	Konserwacja	Inne
Jednostka procesująca	Wymij jednostkę przetwarzającą i umyj ją pod bieżącą wodą; następnie usuń pozostałości kawy. Jednostkę przetwarzającą należy czyścić ręcznie co 3 dni. Nie wycieraj oleju smarowego z dolnej i środkowej części jednostki przetwarzającej. Nie myj go w zmywarce.	Do czyszczenia procesora można użyć tabletki czyszczącej do ekspresów do kawy; wymij procesor, umieść w nim tabletkę czyszczącą, włóż z powrotem do ekspresu i przygotuj Espresso z maksymalną ilością kawy. Następnie ponownie wymij jednostkę przetwarzającą i ręcznie wyczyść wszelkie pozostałości produktu.
Taca ociekowa i pojemnik na odpady	Wymij tackę ociekową i zbiornik na ścieki, optucz je pod bieżącą wodą i wytrzyj do czysta. Czyść je co najmniej raz na dwa dni.	

Zbiornik na wodę	Zbiornik należy ptukać pod bieżącą wodą co 3 dni. Opróżnij go, jeśli nie zamierzasz go używać przez dłuższy czas.	
Pojemnik/ młynek na ziarna kawy	Pojemnik na kawę ziarnistą należy czyścić raz w tygodniu. Użyj miękkiej, suchej ściereczki do wyczyszczenia fusów z oleju/kawy wewnątrz. Jeśli w pojemniku na ziarna kawy znajduje się dużo oleju, może to oznaczać, że w młynku znajduje się dużo oleju. Dobrze wyczyść młynek w przypadku problemów ze szlifowaniem.	Do czyszczenia pojemnika na ziarna kawy i młynka można użyć środka do czyszczenia młynków do ekspresów do kawy: umieść środek czyszczący w pojemniku i przygotuj espresso z maksymalną ilością kawy. Następnie wyczyść pojemnik ręcznie.
Kanat kawy mielonej	Otwórz prawy panel, wyjmij zaparzac i raz w tygodniu wyczyść kanat do kawy mielonej miękką ściereczką.	

Zdemontować części do czyszczenia

Rys. 15

1. Podnieś zbiornik na wodę i wyjmij go.
2. Wyciągnij prawy panel.
3. Naciśnij w miejscu wskazanym przez niebieską strzałkę na rysunku 15 i wyjmij jednostkę przetwarzającą.
4. Lekko unieś tackę ociekową i wyjmij ją.

Rys. 16

1. Włóż zbiornik na wodę z powrotem do ekspresu do kawy.
2. Popchnij jednostkę przetwarzającą wzdłuż gniazda, aż usłyszysz kliknięcie, jak pokazano na rysunku 16.
3. Wciśnij tackę ociekową, aby zatrzasknęła się na swoim miejscu.

Uwaga:

- Podczas ponownej instalacji procesora będzie słychać kliknięcie; jeśli go nie słyszysz, wyjmij ponownie jednostkę przetwarzającą i włóż ją ponownie.
- Upewnij się, że zbiornik na wodę jest całkowicie osadzony. Jeśli nie, wciśnij zbiornik wody w dół, aż zostanie całkowicie osadzony.

6. ROZWIĄZYWANIE PROBLEMÓW

W przypadku upadku lub awarii należy natychmiast odłączyć urządzenie od gniazdka elektrycznego. Jeśli w urządzeniu wystąpi awaria mechaniczna, skontaktuj się z dostawcą, autoryzowanym dystrybutorem w celu naprawy lub oficjalnym Serwisem Technicznym Cecotec.

Núm.	Problem	Núm.	Prawdopodobna przyczyna	Rozwiązanie
1	Wyświetlacz panelu sterowania pokazuje ikonę zbiornika wody	1.1	Zbiornik na wodę jest pusty.	Napełnij zbiornik na wodę i włóż go dobrze do urządzenia.
2	Na wyświetlaczu pojawia się ciągła kwadratowa linia, nacisnąć przycisk Ustawienia/ Wyjdz, ale ekspres do kawy nie nalewa wody.	2.1	Zbiornik na wodę nie jest prawidłowo zainstalowany.	Zainstaluj dobrze zbiornik wewnątrz ekspresu do kawy.
		2.2	Woda nie przepływa przez pompę.	Skontaktuj się z oficjalnym serwisem pomocy technicznej Cecotec.
		2.3	Rura wewnętrzna jest zablokowana.	Skontaktuj się z oficjalnym serwisem pomocy technicznej Cecotec.
3	Na panelu sterowania wyświetlana jest ciągła kwadratowa linia. Naciśnij przycisk Ustawienia/ Wyjdz, ale ikona nie znika podczas dozowania wody.	3.1	Kable przepływomierza są luźne lub przepływomierz jest uszkodzony.	Skontaktuj się z oficjalnym serwisem pomocy technicznej Cecotec.

4	Kawa wodnista/ lekka.	4.1	Poziom mielenia zbyt drobny.	Obróć pokrętko wyboru stopnia mielenia, aż uzyskasz grubszą mieloną kawę.
		4.2	Po napełnieniu pojemnika ciemno palonymi lub oleistymi ziarnami kawy, ostrza młynka są lepkie i kawa nie jest mielona.	Zwiększ stopień zmielenia lub skontaktuj się z Serwisem Technicznym.
		4.3	Pozostałości i mokre ziarna kawy blokują młynek.	Usuń mokre ziarna kawy, wyczyść pojemnik i włóż wysuszone ziarna kawy/ środek do czyszczenia młynka.
5	Kawa nie wychodzi.	5.1	Zbiornik na wodę nie jest prawidłowo założony.	Umieść odpowiednio zbiornik wewnątrz urządzenia.
		5.2	Filter jest zablokowany.	Wyczyść lub wymień filtr.
		5.3	Wewnętrzna rura ekspresu do kawy jest zatkana.	Odkamieniaj ekspres do kawy. Jeśli to nie rozwiąże problemu, skontaktuj się z oficjalnym Serwisem Pomocy Technicznej Cecotec.
		5.4	Jednostka centralna nie reaguje, nie opuszcza/ podnosi się ani nie reaguje na polecenia.	Otwórz drzwiczki na prawym panelu i trzymaj wciśnięty przycisk espresso przez 3 sekundy, zespół dociskowy powróci do pozycji początkowej.

6	Młynek nie działa.	6.1	Szlifierka zablokowana przez ciata obce.	Usuń ciata obce z młynka. Jeśli to nie rozwiąże problemu, skontaktuj się z oficjalnym Serwisem Pomocy Technicznej Cecotec.
		6.2	Przewody szlifierki są luźne.	Skontaktuj się z oficjalnym Serwisem Pomocy Technicznej Cecotec.
		6.3	Silnik młynka jest uszkodzony.	Skontaktuj się z oficjalnym serwisem pomocy technicznej Cecotec.
7	Jednostka przetwarzająca nie działa.	7.1	Zepsuty transformator.	Skontaktuj się z oficjalnym serwisem pomocy technicznej Cecotec.
		7.2	Mikroprzetacznik jest uszkodzony.	Skontaktuj się z oficjalnym serwisem pomocy technicznej Cecotec.

7. SPECYFIKACJA TECHNICZNA

Produkt: Cremmaet Compact

Referencja: 01719

Moc: 1100 - 1350 W

Napięcie i częstotliwość: 220 - 240 V ~ 50/60 Hz

Specyfikacje techniczne mogą ulec zmianie bez wcześniejszego powiadomienia w celu poprawy jakości produktu.

Wyprodukowano w Chinach | Zaprojektowano w Hiszpanii

8. RECYKLING URZĄDZEŃ ELEKTRYCZNYCH I ELEKTRONICZNYCH



Ten symbol oznacza, że zgodnie z obowiązującymi przepisami produkt i/ lub baterię należy utylizować oddzielnie od odpadów domowych. Kiedy ten produkt osiągnie koniec okresu użytkowania, należy wyjąć baterie/ akumulatory i przekazać go do punktu zbiórki wyznaczonego przez władze lokalne.

Aby uzyskać szczegółowe informacje na temat najbardziej odpowiedniego

POLSKI

sposobu utylizacji sprzętu gospodarstwa domowego i / lub odpowiednich baterii, konsument powinien skontaktować się z lokalnymi władzami.

Przestrzeganie powyższych wytycznych pomoże chronić środowisko.

9. GWARANCJA I SERWIS TECHNICZNY

Cecotec odpowie użytkownikowi lub konsumentowi końcowemu za wszelkie niezgodności występujące w momencie dostawy produktu na warunkach i terminach określonych w obowiązujących przepisach.

Zaleca się, aby naprawy były przeprowadzane przez wyspecjalizowany personel.

Jeśli wykryjesz incydent z produktem lub masz jakiegokolwiek pytania, skontaktuj się z oficjalnym Serwisem Pomocy Technicznej Cecotec pod numerem telefonu +34 96 321 07 28.

10. COPYRIGHT

Prawa własności intelektualnej do tekstów tej instrukcji obsługi należą do CECOTEC INNOVACIONES, S.L. Wszelkie prawa zastrzeżone. Treść niniejszej publikacji nie może być w całości ani w części reprodukowana, przechowywana w systemie wyszukiwania, przekazywana lub rozpowszechniana w jakikolwiek sposób (elektroniczny, mechaniczny, fotokopiowany, nagrywany lub podobny) bez uprzedniej zgody CECOTEC INNOVACIONES, SL

1. ČÁSTI A SLOŽENÍ

Obr. 1

1. Nádoba na vodu
2. nádoba na kávová zrna
3. Volič úrovně mletí
4. Kontrolní panel
5. Výdej kávy
6. Tlačítko zapnutí
7. Odkapávací podložka
8. Nádoba na odpad
9. Zpracovatelská jednotka
10. Boční panel

Kontrolní panel. Obr. 2

1. Espresso
2. Americano
3. Horká voda
4. Dvojitá káva/čistě
5. Potvrdit
6. Nastavení/konec


POZNÁMKA

Grafika v této příručce je schematickým znázorněním a nemusí přesně odpovídat výrobku.

2. PŘED POUŽITÍM

- Tento spotřebič je zabalen v obalu určeném k ochraně během přepravy. Tento spotřebič je zabalen v obalu, který jej chrání během přepravy. Originální krabici a další obalové položky můžete uschovat na bezpečném místě, abyste zabránili poškození zařízení v případě potřeby přepravy v budoucnu. Pokud chcete obaly vyhodit, ujistěte se, že se jich zbavíte správným způsobem.
- Ujistěte se, že všechny díly a součásti jsou zahrnuty a v dobrém stavu. Pokud některá chybí nebo není v dobrém stavu, okamžitě kontaktujte oficiální servisní službu Cecotec.

3. INSTALACE A PRVNÍ POUŽITÍ

1. Vyjměte kávovar z krabice a uschovejte obalový materiál pro budoucí použití. Postavte přístroj na bezpečný, pevný a stabilní povrch. Obr. 3
2. Vyjměte a vyčistěte nádrž na vodu. Naplňte ji vodou a vložte do kávovaru. Obr. 4
3. Naplňte nádobu kávovými zrny. Obr. 5
4. Zapojte kávovar.
5. Pod výtok kávy umístěte nádobu pro zachycení horké vody vydávané kávovarem.
6. Stisknutím tlačítka napájení zapnete přístroj a vyčistěte hubici kávy. Obr. 6
7. Stisknutím a podržením tlačítka "x2| " po dobu 3 sekund zahájíte čištění/oplachování kávovaru. Vylijte vodu vypuštěnou kávovarem a vyčistěte nádobu.
8. Stiskněte tlačítka podle funkce, kterou chcete aktivovat.
9. Kávovar vypnete stisknutím a podržením tlačítka napájení po dobu 3 sekund.

4. FUNGOVÁNÍ









Plnění vodní nádrže. Obr. 4

- Vyjměte a vyčistěte nádrž na vodu.
- Naplňte ji vodou a vložte do kávovaru.






UPOZORNĚNÍ:


Nikdy nepřekračujte maximum zásobníku na vodu.

Připravit espresso



1. Nastavte výšku výtoku kávy a postavte pod něj šálek. Obr. 7.
2. Stiskněte tlačítko Espresso " " pro přípravu kávy Espresso.
3. Zvolte požadované množství kávy.
4. Během mletí (na displeji ovládacího panelu se zobrazuje „g“) stisknutím tlačítka „“ a „“ upravte množství kávového prášku. Během přípravy kávy (na pravé straně displeje ovládacího panelu se zobrazuje „ml“) stiskněte „“ lub „“ pro úpravu množství tekuté kávy.
5. Stiskněte tlačítko "x2| " pro přípravu dvou šálků kávy.
6. Stiskněte "| " pro zastavení vaření kávy.

Připravit Američana

1. Nastavte výšku výtoku kávy a postavte pod něj šálek. Obr. 7
2. Stisknutím tlačítka Americano „“ připravíte kávu Americano.
3. Zvolte požadované množství kávy.
4. Během mletí (na displeji ovládacího panelu se zobrazuje „g“) stisknutím tlačítka „“ nebo „“ upravte množství kávového prášku. Během přípravy kávy (na pravé straně displeje ovládacího panelu se zobrazuje „ml“) stiskněte „“ nebo „“ pro úpravu množství tekuté kávy.

5. Stiskněte tlačítko " x2|☺ " pro přípravu dvou šálků kávy.
6. Stiskněte "  " pro zastavení vaření kávy.


Připravit horkou vodu





1. Nastavte výšku výtoku kávy a postavte pod něj šálek. Obr. 7
2. Stiskněte tlačítko Horká voda "  " pro výdej horké vody.
3. Jakmile získáte požadované množství horké vody, stiskněte tlačítko „  " na panelu pro zastavení výdeje vody.


Čištění/oplachování


1. Nastavte výšku výtoku kávy a umístěte pod něj nádobu. Obr. 7
2. Stisknutím a podržením tlačítka " x2|☺ " po dobu 3 sekund zahájíte čištění/oplachování kávovaru. Tato funkce využívá 60 ml vody a je automaticky deaktivována.

Nastavení a konfigurace


V pohotovostním režimu dlouhým stisknutím tlačítka nastavení „  " po dobu 3 sekund vstoupíte do rozhraní nastavení.

1. **Nastavení pro kávu Espresso a Americano.** Obr. 8
 - a. Jakmile se dostanete do rozhraní nastavení, tlačítka Espresso a Americano budou blikat.
 - b. Stiskněte tlačítko Espresso "  " nebo americké tlačítko "  " v závislosti na typu kávy, kterou chcete upravit.
 - c. Jakmile stisknete požadované tlačítko, vstoupíte do rozhraní pro nastavení množství kávového prášku. Stiskněte „ ▾ " nebo „ ▴ " pro zvýšení nebo snížení množství kávového prášku.
 - d. Poté stiskněte tlačítko nastavení/ukončení „ ▴ " pro vstup do rozhraní nastavení průtoku kávy: stiskněte „ ▾ " nebo „  " pro zvýšení nebo snížení průtoku espressa.
 - e. Po dokončení nastavení stiskněte tlačítko „Settings/Exit“  " pro přechod na další krok a stiskněte tlačítko 7 krát pro návrat do pohotovostního režimu.
2. **Nastavení teploty.** Obr. 9


Po nakonfigurování nastavení množství a průtoku stiskněte tlačítko nastavení/konec "  " pro vstup do rozhraní nastavení teploty. Stiskněte tlačítko " ▴ " nebo " ▾ " pro nastavení teploty.
3. **Nastavení automatického vypnutí.** Obr. 10

Po nastavení teploty stiskněte tlačítko nastavení/opuštění "  " pro vstup do rozhraní nastavení automatického vypnutí. Stiskněte " ▴ " „ nebo " ▾ " pro naprogramování vypnutí kávovaru (0,5h, 1h, 2h...24h).





4. **Konfigurace spouštění.** Obr. 11

Po nakonfigurování nastavení automatického vypnutí stiskněte tlačítko pro nastavení/ukončení "  " pro vstup do rozhraní nastavení spouštění. Tato funkce je určena pouze pro autorizované odborníky nebo poprodejní personál.

5. **Informace o výrobě.**Obr. 12

Po nastavení teploty stiskněte 4x tlačítko nastavení/opuštění "  " a zkontrolujte jak výrobní informace, tak datum a číslo šarže.

6. **Odvápnění.** Obr. 13

- A. Odvápňovač nalijte do nádoby s čistou vodou a řiďte se pokyny výrobce.
- B. Vyjměte nádržku na vodu, nalijte odvápňovací přípravek do nádržky a dolévejte čistou vodu, dokud nebude nádrž zcela naplněna, nikdy nepřekračujte maximum.
- C. Umístěte nádobu pod výpusť kávy.
- D. V rozhraní pohotovostního režimu dlouze stiskněte tlačítko nastavení/ukončení "  " a počkejte 2 sekundy. Poté znovu čtyřikrát stiskněte tlačítko Settings/Exit "  " a na obrazovce se rozsvítí indikátor odvápnění "  " .
- E. Stisknutím tlačítka Potvrdit "  " zahájíte odstraňování vodního kamene.
- F. Po vyprázdnění vyjměte nádržku na vodu a přidávejte čistou vodu, dokud kávovar nedokončí cyklus. Tento proces může trvat několik minut. Tato funkce využívá 60 ml vody a je automaticky deaktivována.
- G. Po dokončení odstraňování vodního kamene nezapomeňte provést několik cyklů čištění/ oplachování, jak je uvedeno v bodě „Čištění/oplachování“.
- H. Když kávovar po nezbytných cyklech „Čištění/Oplachování“ neobsahuje odvápňovací produkt, bude připraven k normálnímu provozu.

7. **Nastavení úrovně mletí.** Obr. 14

- Když potřebujete upravit stupeň mletí kávových zrn, otáčejte voličem stupně mletí, když je mlýnek v chodu; jinak by mohlo dojít k poškození mlýnku.
- Upravte úroveň mletí podle stupně pražení kávových zrn, která používáte (doporučujeme středně pražená zrna).
- Pokud káva během spařování vychází příliš pomalu (prášek je příliš jemný), otáčejte voličem stupně mletí ve směru hodinových ručiček, dokud nedosáhnete hrubšího mletí.
- Pokud během přípravy káva vychází příliš rychle a příliš světlá (prášková káva je příliš hrubá), otáčejte voličem stupně mletí proti směru hodinových ručiček, dokud nezískáte jemnější mletí.

Rady

1. Nepřepřlňujte nádobu na zrna ani nepoužívejte příliš dlouhá zrna; V opačném případě bude ovlivněna kvalita kávy a chod mlýnku a zrnka navlhnou (zejména ve vlhkém prostředí).
2. Zásobník na zrna nepřepřlňujte ani v něm nenechávejte kávová zrna delší dobu, aby příliš

nezvlhla a neztratila svěžest (zejména ve vlhkých dnech). Vlhkost ovlivní mletí, spaření a chuť kávy.


3. Pokud jsou kávová zrna mokrá, vyprázdněte nádobu a naplňte ji čerstvými kávovými zrny pro lepší chuť. Otočte volič stupně mletí na maximum a zkuste namlít kávová zrna. Pokud kávovar funguje správně, vraťte volič do původní polohy.
4. Pokud není kávová zrna namleta správně, mohou být kávová zrna příliš mokrá nebo se uvnitř může nahromadit příliš mnoho kávových zrn. En este último caso, añada limpiador para molinillos en el contenedor de café en grano y pruebe a moler. Pokud mlýnek funguje správně, vraťte volič úrovně mletí do původní polohy. Pokud ne, opakujte proces, dokud nebude fungovat správně. Po použití čističe mlýnků spusťte několik cyklů „Čištění/ oplachování“.

Upozornění a upozornění

1. Prázdňá nádoba na kávová zrna


Když se rozsvítí „“, znamená to, že zásobník na kávová zrna je prázdný. Naplňte nádobu.

2. Dvojitá káva


Když se rozsvítí tlačítko dvojitě kávy „“, znamená to, že je aktivována funkce dvojitě kávy. Automat připraví dvě kávy.

Stroj nepřipraví druhou kávu, pokud je zásobník na kávová zrna prázdný během přípravy první kávy.

3. Otevřený panel

Když se rozsvítí „“ znamená to, že je otevřený pravý panel: zavřete jej.


4. Prázdňá nádrž na vodu

Když se ikona „“ rozsvítí, znamená to, že nádržka na vodu je prázdná nebo jí je málo: naplňte ji.

5. Procesor není nainstalován


Když se rozsvítí „“, znamená to, že procesorová jednotka není nainstalována: musíte ji nainstalovat správně.

6. Uložení odpadu



Když se rozsvítí „“, znamená to, že odpadní nádoba není správně umístěna nebo nainstalována, nebo je plná a je třeba ji vyprázdnit.

Odpadní nádobu vyprázdněte po každých 8 šálcích kávy nebo pokud ji nebudete delší dobu používat.

7. Odvápňení

Když se rozsvítí „“, znamená to, že je třeba kávovar odvápňit.

8. Upozornění na nedostatek vody ve vnitřním potrubí

Když se na ovládacím panelu rozsvítí "  ", znamená to, že ve vnitřní trubce kávovaru je nedostatek vody. Ujistěte se, že je v nádrži voda a že je správně nainstalována. Stiskněte tlačítko "  " pro opětovné spuštění čerpadla a vytlačení nahromaděného vzduchu, což způsobí, že voda projde vnitřním potrubím.

5. ČIŠTĚNÍ A ÚDRŽBA

Denní údržba

Pro prodloužení životnosti kávovaru a dosažení lepších výsledků je důležitá každodenní údržba.

Komponenty	Údržba	Další
Zpracovatelská jednotka	Vyjměte zpracovatelskou jednotku a omyjte ji pod tekoucí vodou; poté odstraňte zbytky kávy. Procesorovou jednotku čistěte ručně každé 3 dny. Neotírejte mazací olej ze spodní a střední části procesní jednotky. Neumývejte jej v myčce na nádobí.	K čištění procesní jednotky můžete použít čisticí tabletu pro kávovary: vyjměte procesní jednotku, vložte do ní čisticí tabletu, vložte ji zpět do kávovaru a připravte Espresso s maximálním množstvím kávy. Poté znovu vyjměte zpracovatelskou jednotku a ručně očistěte veškeré zbytky produktu.
Odkapávací miska a nádoba na odpad	Vyjměte odkapávací misku a odpadní nádrž, opláchněte je pod tekoucí vodou a otřete dočista. Čistěte je alespoň každé dva dny.	
Nádoba na vodu	Nádržku každé 3 dny vypláchněte pod tekoucí vodou. Pokud jej nebudete delší dobu používat, vyprázdněte jej.	

<p>Zásobník/ mlýnek na káвовá zrna</p>	<p>Každý týden čistěte zásobník na káвовá zrna. K čištění olejové/káвовé sedliny uvnitř použijte měkký, suchý hadřík. Pokud je uvnitř zásobníku na káвовá zrna hodně oleje, může být v mlýnku hodně oleje. V případě problémů s mletím mlýnek dobře vyčistěte.</p>	<p>K čištění zásobníku na zrnkovou kávu a mlýnku můžete použít čistič mlýnku na káвоvar: umístěte čistič do nádoby a připravte Espresso s maximálním množstvím kávy. Poté nádobu ručně vyčistěte.</p>
<p>kanál na mletou kávu</p>	<p>Otevřete pravý panel, vyjměte spařovací jednotku a každý týden vyčistěte kanálek pro mletou kávu měkkým hadříkem.</p>	

Pro čištění rozeberte díly

Obr. 15

1. Vytáhněte nádržku na vodu nahoru a vyjměte ji.
2. Vytáhněte pravý panel.
3. Stiskněte místo, kde ukazuje modrá šipka na obrázku 15, a vyjměte procesorovou jednotku.
4. Mírně nadzvedněte odkapávací misku a vyjměte ji.

Obr. 16

1. Vložte nádržku na vodu zpět do káвоvaru.
2. Zatlačte procesorovou jednotku podél slotu, dokud neuslyšíte cvaknutí, jak je znázorněno na obrázku 16.
3. Zatlačte odkapávací misku, aby zapadla na místo.

Upozornění:

- Při opětovné instalaci procesorové jednotky uslyšíte cvaknutí; pokud to neslyšíte, vyjměte procesorovou jednotku znovu a znovu ji vložte.
- Ujistěte se, že nádržka na vodu je zcela usazena. Pokud ne, zatlačte nádržku na vodu dolů, dokud nebude zcela usazena.

6. ŘEŠENÍ PROBLÉMŮ

V případě pádu nebo poruchy okamžitě odpojte spotřebič ze zásuvky. Pokud dojde k mechanické poruše zařízení, kontaktujte svého dodavatele, autorizovaného distributora a požádejte o opravu nebo oficiální servisní službu Cecotec.

ČEŠTINA

Ne.	Problém	Ne.	Možné příčiny	Řešení
1	Na displeji ovládacího panelu se zobrazí ikona vodní nádrže.	1.1	Nádoba na vodu je prázdná.	Llene el depósito de agua e insértelo bien en el aparato.
2	Na displeji se zobrazí „plná čtvercová čára“, stiskněte tlačítko Nastavení/ Konec, ale kávovar nevypouští vodu.	2.1	Nádržka na vodu není správně nainstalována.	Nádržku dobře nainstalujte dovnitř kávovaru.
		2.2	Čerpadlem neprotéká voda.	Obratťe se na oficiální Technický servis firmy Cecotec.
		2.3	Vnitřní potrubí je ucpané.	Obratťe se na oficiální Technický servis firmy Cecotec.
3	Na ovládacím panelu se zobrazí „plná čtvercová čára“, stiskněte tlačítko Nastavení/ Konec, ale ikona při výdeji vody nezmizí.	3.1	Kabely vodního průtokoměru jsou uvolněné nebo je vodoměr rozbitý.	Obratťe se na oficiální Technický servis firmy Cecotec.

4	Vodová/ lehká káva.	4.1	Broušit příliš jemně.	Otáčejte voličem stupně mletí, dokud nezískáte hrubší mletou kávu.
		4.2	Po naplnění nádoby tmavě praženými nebo mastnými kávovými zrny jsou čepele mlýnku lepivé a káva se nesemele.	Zvyšte stupeň mletí nebo se obraťte na službu technické podpory
		4.3	Zbytky a mokrá kávová zrna blokují mlýnek.	Vyjměte mokrá kávová zrna, vyčistěte nádobu a vložte sušená kávová zrna/čistič mlýnku.
5	Káva nevytéká.	5.1	Nádržka na vodu není správně nainstalována.	Nádržku dobře nainstalujte dovnitř kávovaru.
		5.2	Filtr je zablokován.	Vyčistěte nebo vyměňte filtry.
		5.3	Vnitřní potrubí kávovaru je ucpané.	Odvápněte kávovar. Pokud se tím problém nevyřeší, kontaktujte oficiální servisní službu Cecotec.
		5.4	Processor nereaguje, neklesá/nezvedá ani nereaguje na příkazy.	Otevřete dvířka na pravém panelu a podržte tlačítko espresso po dobu 3 sekund, lisovací jednotka se vrátí do výchozí polohy.

ČEŠTINA

6	Bruska nefunguje.	6.1	Bruska je zablokována cizími předměty.	Odstraňte cizí tělesa z mlýnku. Pokud se tím problém nevyřeší, kontaktujte oficiální servisní službu Cecotec.
		6.2	Los cables del molinillo están sueltos.	Spojte se s oficiální technickou asistenční službou Cecotec.
		6.3	Motor mlýnku je rozbitý.	Obratě se na oficiální Technický servis firmy Cecotec.
7	Procesor nefunguje.	7.1	Rozbitý transformátor.	Obratě se na oficiální Technický servis firmy Cecotec.
		7.2	Mikrospínač je rozbitý.	Obratě se na oficiální Technický servis firmy Cecotec.

7. TECHNICKÉ SPECIFIKACE

Produkt: Cremmaet Compact

Reference: 01719

Výkon: 1100 - 1350 W

Napětí a frekvence: 220 - 240 V, 50/60 Hz

Technické specifikace se mohou změnit bez předchozího upozornění za účelem zlepšení kvality produktu.

Vyrobena v Číně | Navrženo ve Španělsku

8. RECYKLACE ELEKTRICKÝCH A ELEKTRONICKÝCH ZAŘÍZENÍ



Tento symbol označuje, že podle platných předpisů musí být výrobek a/ nebo baterie likvidovány odděleně od domovního odpadu. Po skončení životnosti tohoto výrobku byste měli baterie/akumulátory vyjmout a odnést na sběrné místo určené místními úřady.

Podrobné informace o tom, jak správně likvidovat elektrická a elektronická zařízení a/nebo baterie, by měli spotřebitelé získat od místních úřadů.

Dodržování výše uvedených pokynů přispěje k ochraně životního prostředí.

9. ZÁRUKA A TECHNICKÝ SERVIS

Společnost Cecotec odpovídá konečnému uživateli nebo spotřebiteli za jakýkoli nesoulad, který existuje v době dodání výrobku za podmínek a ve lhůtách stanovených platnými předpisy.

Doporučuje se, aby opravy prováděl kvalifikovaný personál.

Pokud zjistíte problém s výrobkem nebo máte jakékoli dotazy, obraťte se na oficiální technickou podporu společnosti Cecotec na čísle +34 96 321 07 28.

10. COPYRIGHT

Práva duševního vlastnictví k textům v této příručce patří společnosti CECOTEC INNOVACIONES, S.L. Všechna práva jsou vyhrazena. Obsah této publikace nesmí být, zčásti nebo jako celek, reprodukován, ukládán do systému obnovy, přenášen nebo distribuován žádnými prostředky (elektronicky, mechanicky, fotokopírováním, nahráváním nebo podobným způsobem) bez předchozího souhlasu společnosti CECOTEC INNOVACIONES, S.L.

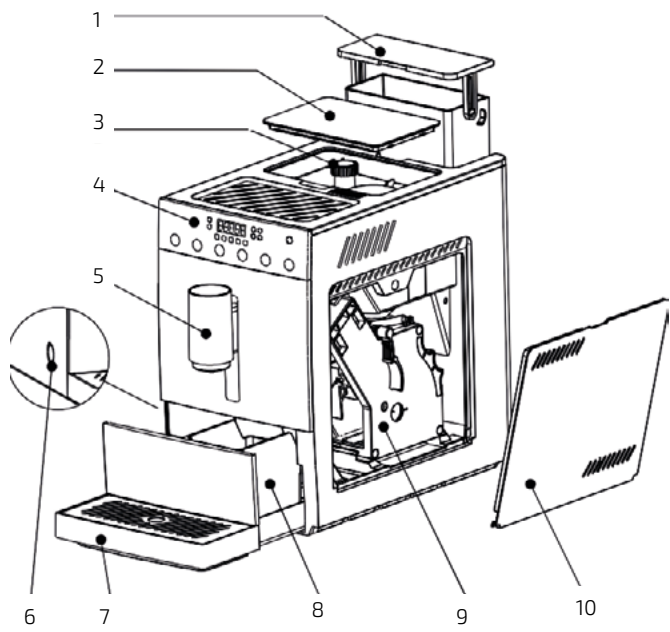


Fig./Img./Abb./Afb./ Rys./Obr. 1

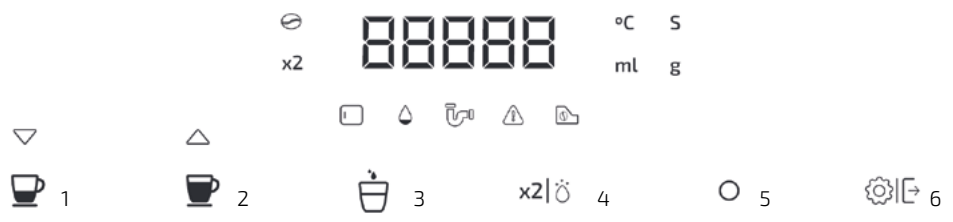


Fig./Img./Abb./Afb./ Rys./Obr. 2

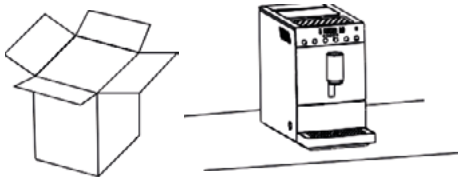


Fig./Img./Abb./Afb./ Rys./Obr. 3

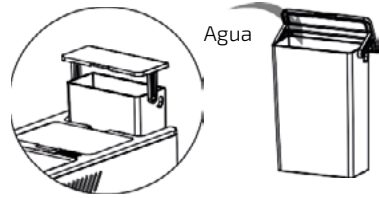


Fig./Img./Abb./Afb./ Rys./Obr. 4

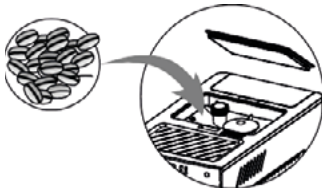


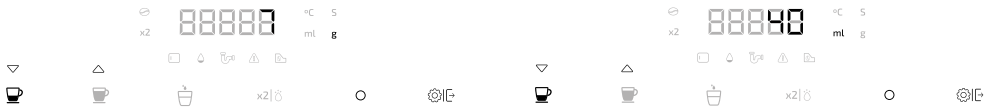
Fig./Img./Abb./Afb./ Rys./Obr. 5



Fig./Img./Abb./Afb./ Rys./Obr. 6

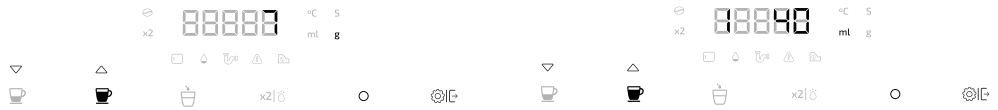


Fig./Img./Abb./Afb./ Rys./Obr. 7



ESPRESSO GROUNDS QTY ADJUST

ESPRESSO VOLUMN ADJUST



AMERICANO GROUNDS QTY ADJUST

AMERICANO VOLUMN QTY ADJUST



AMERICANO'S HOT WATER VOLUMN ADJUST

Fig./Img./Abb./Afb./ Rys./Obr. 8



Fig./Img./Abb./Afb./ Rys./Obr. 9



Fig./Img./Abb./Afb./ Rys./Obr. 10



Fig./Img./Abb./Afb./ Rys./Obr. 11



Fig./Img./Abb./Afb./ Rys./Obr. 12

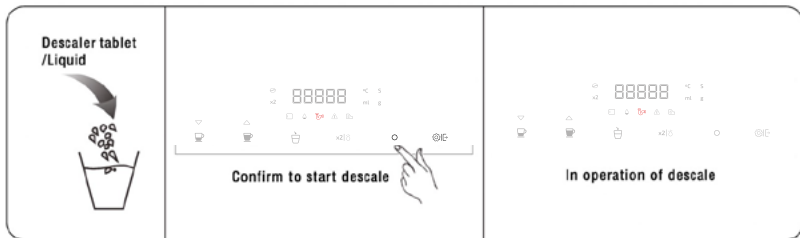


Fig./Img./Abb./Afb./ Rys./Obr. 13

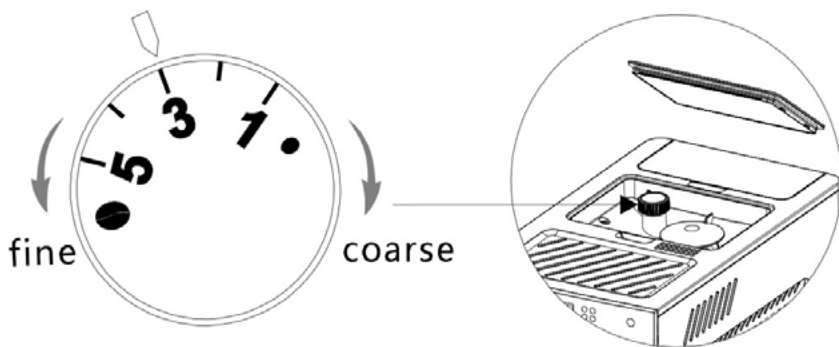


Fig./Img./Abb./Afb./ Rys./Obr. 14

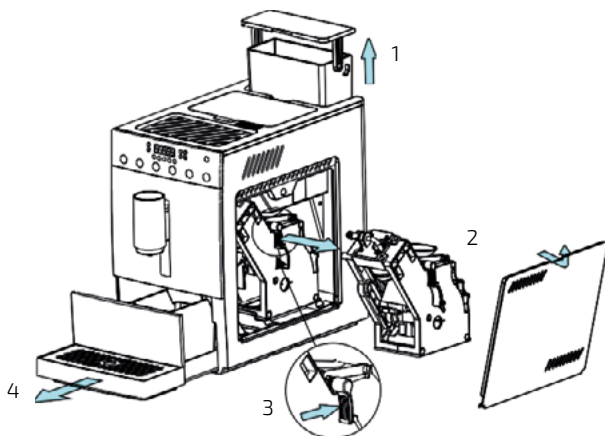


Fig./Img./Abb./Afb./ Rys./Obr. 15

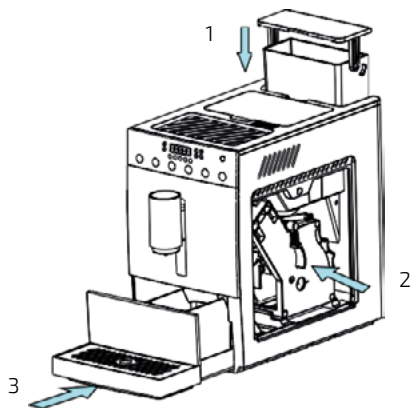


Fig./lmg./Abb./Afb./ Rys./Obr. 16

www.cecotec.es

Cecotec Innovaciones S. L.
Av. Reyes Católicos, 60
46910, Alfafar (Valencia), Spain

EA01230414