

# cecotec

## **ENERGYSILENCE** 2000 PORTABLE DESK

Ventilador con batería/ Battery fan.



Manual de instrucciones  
Instruction manual  
Manuel d'instructions  
Bedienungsanleitung  
Manuale di istruzioni  
Manual de instruções  
Instructiehandleiding  
Instrukcja obsługi  
Návod k použití

Instrucciones de seguridad	4
Safety instructions	8
Instructions de sécurité	12
Sicherheitshinweise	17
Istruzioni di sicurezza	22
Instruções de segurança	27
Veiligheidsinstructies	31
Instrukcje bezpieczeństwa	36
Bezpečnostní pokyny	41

## ÍNDICE

1. Piezas y componentes	45
2. Antes de usar	45
3. Funcionamiento	45
4. Limpieza y mantenimiento	46
5. Resolución de problemas	47
6. Especificaciones técnicas	48
7. Reciclaje de aparatos eléctricos y electrónicos	48
8. Garantía y SAT	49
9. Copyright	49

## INDEX

1. Parts and components	50
2. Before use	50
3. Operation	50
4. Cleaning and maintenance	51
5. Troubleshooting	52
6. Technical specifications	53
7. Disposal of old electrical and electronic appliances	53
8. Technical support and warranty	53
9. Copyright	53

## SOMMAIRE

1. Pièces et composants	54
2. Avant utilisation	54
3. Fonctionnement	54
4. Nettoyage et entretien	56
5. Résolution de problèmes	56
6. Spécifications techniques	57
7. Recyclage des équipements électriques et électroniques	57
8. Garantie et SAV	58
9. Copyright	58

## INHALT

1. Teile und Komponenten	59
2. Vor dem Gebrauch	59
3. Bedienung	59
4. Reinigung und Wartung	61
5. Problembeseitigung	61
6. Technische Spezifikationen	62
7. Recycling von Elektro- und Elektronikgeräten	63
8. Garantie und Kundendienst	63
9. Copyright	63

## INDICE

1. Parti e componenti	64
2. Prima dell'uso	64
3. Funzionamento	64
4. Pulizia e manutenzione	66
5. Risoluzione dei problemi	66
6. Specifiche tecniche	67
7. Riciclaggio di apparecchiature elettriche ed elettroniche	67
8. Garanzia e supporto tecnico	68
9. Copyright	68

## ÍNDICE

1. Peças e componentes	69
2. Antes de usar	69
3. Funcionamento	69
4. Limpeza e manutenção	70
5. Resolução de problemas	71
6. Especificações técnicas	72
7. Reciclagem de produtos elétricos e eletrônicos	72
8. Garantia e SAT	72
9. Copyright	73

## INHOUD

1. Onderdelen en componenten	74
2. Vóór u het apparaat gebruikt	74
3. Werking	74
4. Schoonmaak en onderhoud	76
5. Probleemoplossing	76
6. Technische specificaties	77
7. Recycling van elektrische en elektronische apparatuur	77
8. Garantie en technische ondersteuning	78
9. Copyright	78

## SPIS TREŚCI

1. Części i komponenty	79
2. Przed użyciem	79
3. Funkcjonowanie	79
4. Czyszczenie i konserwacja	80
5. Rozwiązywanie problemów	81
6. Specyfikacja techniczna	82
7. Recykling urządzeń elektrycznych i elektronicznych	82
8. Gwarancja i Serwis Pomocy Technicznej	83
9. Prawa autorskie	83

## OBSAH

1. Díly a součásti	84
2. Před použitím	84
3. Provoz	84
4. Čištění a údržba	85
5. Řešení problémů	86
6. Technické specifikace	87
7. Recyklace elektrických a elektronických zařízení	87
8. Záruka a technický servis	87
9. Copyright	87

## INSTRUCCIONES DE SEGURIDAD

Lea las siguientes instrucciones atentamente antes de usar el producto. Guarde este manual para futuras referencias o nuevos usuarios.

- Siga atentamente estas instrucciones de seguridad cuando use el producto.
- Este aparato pueden utilizarlo niños con edad de 8 años y superior y personas con capacidades físicas, sensoriales o mentales reducidas o falta de experiencia y conocimiento, si se les ha dado la supervisión o formación apropiadas respecto al uso del aparato de una manera segura y comprenden los peligros que implica. Los niños no deben jugar con el aparato.
- La limpieza y el mantenimiento a realizar por el usuario no deben realizarlos los niños sin supervisión.
- Este aparato está diseñado exclusivamente para uso doméstico quedando excluido su uso en bares, restaurantes, granjas, hoteles, moteles y oficinas.
- No introduzca los dedos u objetos de cualquier tipo en la salida de aire.
- Asegúrese de que el ventilador está sobre una superficie plana y estable.
- No utilice el producto cerca de una ventana, la lluvia podría causar un cortocircuito.
- Asegúrese de que el voltaje de red coincida con el voltaje especificado en el marcado del producto y de que el enchufe tenga toma de tierra.
- No toque las aspas ni intente quitarlas mientras esté en funcionamiento.
- No sumerja el cable, el enchufe o cualquier otra parte fija del producto en agua o cualquier otro líquido. No exponga las conexiones eléctricas al agua. Asegúrese de que tiene

las manos completamente secas antes de tocar el enchufe o encender el producto.

- Si el producto cae accidentalmente en agua, desconéctelo inmediatamente. ¡No toque el agua!
- Inspeccione el cable de alimentación regularmente en busca de daños visibles. Si el cable presenta daños, debe ser reparado por el Servicio de Asistencia Técnica oficial de Cecotec para evitar cualquier tipo de peligro.
- No transporte el producto o estire de él a través del cable de alimentación. No use el cable como asa. No fuerce el cable contra esquinas o bordes afilados. No pase el producto por encima del cable de alimentación. Mantenga el cable alejado de superficies calientes.
- No use el producto si el cable, el enchufe o la estructura presentan daños, no funcionan correctamente o han sufrido alguna caída.
- Mantenga el producto alejado de fuentes de calor.
- Mantenga el pelo, la ropa, los dedos y otras partes del cuerpo alejados de las aberturas y partes móviles del producto.
- No deje el producto sin supervisión mientras esté en uso. Desenchúfelo de la fuente de alimentación cuando acabe de usarlo o cuando abandone la habitación.
- No intente reparar el producto por sí mismo. Contacte con el Servicio de Asistencia Técnica oficial de Cecotec.
- Apague y desconecte el aparato de la toma de corriente cuando no esté en funcionamiento, cuando lo mueva de un lugar a otro o antes de montar o quitar piezas. Para evitar el peligro de tropezar, enrolle el cable de forma segura.
- Asegúrese de que el ventilador no está colocado cerca de cortinas u otros objetos que puedan enredarse.
- No coloque el cable debajo de la alfombra ni lo cubra, colóquelo en un espacio libre de obstáculos y donde no se pueda tropezar con él.

- Utilice el ventilador en un área grande. Cuando esté en funcionamiento, la distancia con respecto a la pared no debe ser inferior a 20 cm, para asegurar la correcta circulación del aire.
- Mantenga el aparato y su cable fuera del alcance de los niños de edad inferior a 8 años.
- Este icono significa: no use el cable de alimentación si el enchufe está dañado.

### **Instrucciones de la batería**

- Las baterías no recargables no deben ser recargadas.
- No permita que los niños sustituyan la batería sin la supervisión de un adulto.
- No desmonte, abra o destruya la batería.
- Mantenga la batería fuera del alcance de los niños. En caso de ingestión de una batería, debe buscar rápidamente asistencia médica.
- No exponga la batería al calor o al fuego. Evite el almacenamiento a la luz directa del sol.
- No cortocircuite un elemento o una batería. No almacene las pilas o baterías de forma desordenada en una caja o cajón donde puedan cortocircuitarse entre sí o ser cortocircuitadas por otros objetos metálicos.
- No someta la batería a golpes mecánicos.
- Tanto las baterías como las pilas pueden presentar fugas en condiciones extremas. En caso de fuga de una célula, no permita que el líquido entre en contacto con la piel o los ojos.
- Si el líquido entra en contacto con la piel, lávese inmediatamente con agua y jabón. Si el líquido entra en contacto con los ojos, láveselos de forma inmediata con abundante agua limpia por un mínimo de 10 minutos y busque asistencia médica. Utilice guantes para manejar la batería o la pila y deséchela inmediatamente de acuerdo con

la normativa local.

- No utilice ningún otro cargador que no sea el suministrado específicamente para su uso con el equipo.
- Observe las marcas de positivo (+) y negativo (-) en la célula, la batería y el equipo y asegúrese de su correcta utilización.
- No utilice ninguna célula o batería que no esté diseñada para su uso con el equipo.
- No mezcle pilas de diferente fabricación, capacidad, tamaño o tipo dentro de un aparato.
- El uso de la batería por parte de los niños debe ser supervisado.
- Acuda inmediatamente a un médico en caso de ingestión de una batería.
- Compre siempre la batería recomendada por el fabricante del dispositivo para el equipo.
- Mantenga la batería limpia y seca.
- Limpie los terminales de la batería con un paño limpio y seco si se ensucian.
- La batería secundaria debe cargarse antes de su uso. Utilice siempre el cargador correcto y consulte las instrucciones del fabricante o el manual del equipo para conocer las instrucciones de carga adecuadas.
- No deje una batería en carga prolongada cuando no esté en uso.
- Después de largos períodos de almacenamiento, puede ser necesario cargar y descargar las celdas o baterías varias veces para obtener el máximo rendimiento.
- Conserve la documentación original del producto para futuras consultas.
- Utilice la batería sólo para el fin previsto.
- Siempre que sea posible, retire la batería del equipo cuando no esté en uso.
- Elimine la batería correctamente.

## SAFETY INSTRUCTIONS

Read these instructions thoroughly before using the device. Keep this instruction manual for future reference or new users.

- All safety instructions must be closely followed when using the appliance.
- This appliance can be used by children aged 8 years and above and people with reduced physical, sensory, or mental capabilities or lack of experience and knowledge if they have been given supervision or instruction concerning use of the appliance in a safe way and understand the hazards involved. Children must not play with the appliance.
- Cleaning and user maintenance should not be carried out by unsupervised children.
- This device is designed for domestic use only and is not intended for bars, restaurants, farmhouses, hotels, motels, and offices.
- Never insert fingers, pencils, or other objects through the air outlet when the appliance is running.
- Make sure the appliance is placed on a flat, stable surface when in use.
- Do not use the appliance near a window, as exposure to rain could cause electric shock.
- Make sure that the mains voltage matches the voltage stated on the appliance marking and that the wall outlet is earthed.
- Do not touch the blades or remove them during operation.
- Do not immerse the cable, plug, or any other non-removable part of the appliance in water or any other liquid. Do not expose the electrical connections to water. Make sure your hands are dry before handling the plug or switching on the device.

- Never immerse the appliance in water. Do not touch the water!
- Check the power cable regularly for visible damage. If the cable is damaged, it must be repaired by the official Cecotec Technical Support Service to avoid any type of danger.
- Do not carry or pull the appliance from the power cable. Do not use the power cable as handle. Do not push the cable against corners or sharp edges. Do not crush the power cable with the full weight of the appliance. Keep the cable away from hot surfaces.
- Do not operate the appliance if its cable, plug, or body show visible damage, do not operate properly, or have been dropped.
- Keep the product away from heat sources.
- Keep hair, clothes, fingers, and other body parts away from openings and moving parts of the product.
- Do not leave the appliance unattended while in use. Unplug it from the power supply when you finish using it and before leaving the room.
- Do not try to repair the appliance by yourself. Contact the official Cecotec Technical Support Service.
- Always turn off and unplug the appliance when not in use, before moving it to a new location, and before assembling or disassembling it. To avoid tripping hazards, wind the cable safely.
- Make sure the fan is not placed close to curtains or other objects it may become entangled with.
- Do not place the cable beneath the carpet or cover it. Place the appliance in a room with no obstacles and where it cannot be tipped over.
- Operate the fan in a wide area. Allow a free space of at least 20 cm between the appliance and the wall to ensure good air circulation when in operation.

- Keep this appliance and its power cable out of reach of children under the age of 8.
- This icon means: do not use the power cord if the plug is damaged.

### **Battery instructions**

- Non-rechargeable batteries must not be recharged.
- Do not allow children to replace the battery without adult supervision.
- Do not disassemble, open, or break the battery.
- Keep the battery out of the reach of children. In case of battery ingestion, please seek medical attention immediately.
- Do not expose the battery to heat or fire. Avoid storage in direct sunlight.
- Do not short-circuit an element or a battery. Do not store batteries in an untidy manner, in a box, or drawer where they can short-circuit each other or be short-circuited by other metal objects.
- Do not subject the battery to mechanical shock.
- Both batteries and cells can leak under extreme conditions. In the event of a battery leak, keep your skin and eyes away from the liquid.
- If the liquid gets into contact with skin, wash immediately with soap and water. If the liquid gets into the eyes, wash them immediately with clean water for a minimum of 10 minutes and seek medical attention. Wear gloves when handling the battery or cells and dispose of it immediately in accordance with local regulations.
- Do not use any charger other than the one supplied specifically for this appliance.
- Observe the positive (+) and negative (-) markings on the cell, battery, and equipment, and ensure their correct use.
- Do not use any batteries or cells that are not designed for

use with the appliance.

- Do not use the appliance if powered with batteries that differ in capacity, size, or type.
- Children must be supervised if they handle the battery.
- In case of battery ingestion, please seek medical attention immediately.
- Always purchase the battery recommended by the device manufacturer.
- Keep the battery clean and dry.
- Wipe the battery terminals with a clean, dry cloth if they become dirty.
- The secondary battery must be charged before use. Always use the correct charger and refer to the manufacturer's instructions or equipment manual for proper charging instructions.
- Do not leave the battery on prolonged charge when not in use.
- After long periods of storage, it may be necessary to charge and discharge the batteries or cells several times to obtain maximum performance.
- Keep the original instruction manual for future reference.
- Only use the battery for its intended purpose.
- Remove the battery from the device when not in use whenever possible.
- Dispose of the battery properly.

I

## **INSTRUCTIONS DE SÉCURITÉ**

Veillez lire les instructions suivantes avec attention avant d'utiliser l'appareil. Gardez bien ce manuel pour de futures références ou pour tout nouvel utilisateur.

- Veuillez suivre ces instructions de sécurité très attentivement lorsque vous utilisez l'appareil.
- Cet appareil peut être utilisé par des enfants de 8 ans et plus et par des personnes aux capacités physiques, mentales ou sensorielles réduites, ou sans expérience ni connaissances s'ils sont surveillés et/ou ont reçu les informations nécessaires à l'utilisation correcte de l'appareil et qu'ils ont bien compris les risques qu'il implique. Empêchez les enfants de jouer avec le produit.
- Le nettoyage et l'entretien du produit ne peuvent pas être menés à terme par les enfants.
- Cet appareil est conçu pour un usage domestique uniquement et ne doit pas être utilisé dans les bars, restaurants, fermes, hôtels, motels et bureaux.
- N'introduisez ni les doigts ni d'autres objets dans la sortie d'air.
- Assurez-vous que le produit soit posé sur une surface plate et stable.
- N'utilisez pas le produit près d'une fenêtre, la pluie pourrait provoquer un court-circuit.
- Assurez-vous que le voltage du réseau coïncide avec le voltage spécifié sur le marquage du produit et que la prise possède une connexion à terre.
- Ne touchez ni n'essayez d'extraire les pales lorsqu'il est en fonctionnement.
- Ne submergez ni le câble, ni la prise ni aucune autre partie fixe du produit dans l'eau ni dans aucun autre liquide. N'exposez

pas les connexions électriques à l'eau. Assurez-vous d'avoir les mains complètement sèches avant de toucher la prise ou d'allumer l'appareil.

- Si le produit tombe accidentellement dans l'eau, débranchez-le immédiatement. Ne touchez pas l'eau !
- Inspectez le câble d'alimentation régulièrement pour rechercher des dommages visibles. Si le câble présente des dommages, il doit être réparé par le Service d'Assistance Technique officiel de Cecotec pour éviter tout type de danger.
- Ne tirez pas sur le câble d'alimentation pour transporter le produit. N'utilisez pas le câble en tant que poignée. Ne forcez pas le câble contre les recoins et bords pointus. Ne passez pas le produit sur le câble d'alimentation. Maintenez le câble éloigné des surfaces chaudes.
- N'utilisez pas le produit si le câble, la prise ou la structure en général ne fonctionnent pas correctement, ont souffert une chute ou ont été abîmés.
- Maintenez l'appareil éloigné des sources de chaleur.
- Maintenez les cheveux, les vêtements et autres parties du corps éloignés des ouvertures et parties mobiles du produit.
- Ne laissez pas le produit sans surveillance s'il est en fonctionnement. Débranchez le produit de la source d'alimentation lorsque vous terminez de l'utiliser ou lorsque vous quittez la pièce.
- N'essayez pas de réparer le produit vous-même. Contactez le Service Après-Vente officiel de Cecotec.
- Éteignez et débranchez l'appareil de la prise de courant lorsqu'il n'est pas en fonctionnement, lorsque vous le déplacez à un autre endroit ou avant de monter/démonter des pièces. Pour éviter des risques de trébucher, enroulez le câble de manière sûre.
- Assurez-vous que le ventilateur n'est pas placé près de

rideaux ou d'autres objets qui puissent s'emmêler dans le ventilateur.

- Ne placez pas le câble sous des tapis, ne le recouvrez pas, placez-le dans un endroit sans obstacles et là où vous ne puissiez pas trébucher.
- Utilisez le ventilateur dans un grand espace. Lorsque l'appareil est en fonctionnement, la distance avec le mur ne doit pas être inférieure à 20 cm pour assurer la correcte circulation de l'air.
- Maintenez l'appareil et son câble hors de portée des enfants de moins de 8 ans.
- Cette icône vous avertit de ne pas utiliser le câble d'alimentation si la fiche est endommagée.

### **Instructions de la batterie**

- Les batteries non rechargeables ne doivent pas être rechargées.
- Ne laissez pas les enfants remplacer la batterie sans la surveillance d'un adulte.
- Ne démontez pas, n'ouvrez pas ou ne détruisez pas la batterie.
- Maintenez la batterie hors de portée des enfants. En cas d'ingestion d'une batterie, il est nécessaire de consulter votre médecin.
- N'exposez pas la batterie à la chaleur ou au feu. Évitez de la stocker à la lumière directe du soleil.
- Ne court-circuitez pas un élément ou une batterie. Ne stockez pas les piles de manière désordonnée dans une boîte ou un tiroir où elles peuvent se court-circuiter entre elles ou être court-circuitées par d'autres objets métalliques.
- N'exposez pas la batterie à des chocs mécaniques.
- La batterie et les piles peuvent présenter des fuites dans des

- conditions extrêmes. En cas de fuite d'une cellule, ne laissez pas le liquide entrer en contact avec la peau ou les yeux.
- Si le liquide entre en contact avec la peau, lavez-la immédiatement avec de l'eau et du savon. Si le liquide entre en contact avec les yeux, lavez-les immédiatement avec de l'eau propre en abondance pendant 10 minutes minimum puis consultez votre médecin. Utilisez des gants pour manipuler la batterie ou la pile et jetez-la immédiatement selon les normes locales.
  - N'utilisez pas d'autres chargeurs qui ne sont pas spécifiquement fournis pour être utilisés avec cet appareil.
  - Faites attention aux marques positive (+) et négative (-) de la pile, de la batterie et de l'appareil et assurez une utilisation correcte.
  - N'utilisez pas des piles ou des batteries qui ne sont pas conçues pour être utilisées avec cet appareil.
  - N'utilisez pas des piles de fabrication, de capacité, de taille ou de type différents dans un même appareil.
  - Les enfants doivent être surveillés lorsqu'ils manipulent la batterie.
  - En cas d'ingestion d'une batterie, consultez votre médecin immédiatement.
  - Achetez toujours la batterie recommandée par le fabricant de l'appareil.
  - Gardez la batterie propre et sèche.
  - Nettoyez les bornes de la batterie avec un chiffon propre et sec si elles sont sales.
  - La batterie secondaire doit être chargée avant d'être utilisée. Utilisez toujours le chargeur adéquat et consultez les instructions du fabricant ou le manuel d'instructions du chargeur pour connaître les instructions de charge appropriées.

- Ne laissez pas une batterie en charge prolongée lorsqu'elle n'est pas utilisée.
- Après de longues périodes de stockage, il peut être nécessaire de charger et décharger les piles ou batteries plusieurs fois pour obtenir un rendement maximal.
- Conservez la documentation originale du produit pour de futures références.
- N'utilisez la batterie que pour l'usage auquel elle est destinée.
- Dans la mesure du possible, retirez la batterie lorsque vous n'utilisez pas l'appareil.
- Éliminez la batterie correctement.

## **SICHERHEITSHINWEISE**

Lesen Sie die folgenden Hinweise aufmerksam durch, bevor Sie das Produkt verwenden. Bewahren Sie diese Bedienungsanleitung zum Nachschlagen oder für neue Benutzer auf.

- Befolgen Sie diese Sicherheitshinweise sorgfältig, wenn Sie das Produkt verwenden.
- Dieses Gerät kann von Kindern ab 8 Jahren und darüber sowie von Personen mit verringerten physischen, sensorischen oder mentalen Fähigkeiten oder Mangel an Erfahrung und Wissen benutzt werden, wenn sie beaufsichtigt oder bezüglich des sicheren Gebrauchs des Geräts unterwiesen wurden und die daraus resultierenden Gefahren verstehen. Kinder dürfen nicht mit dem Gerät spielen.
- Reinigung und Wartung durch den Benutzer sollten nicht von Kindern ohne Aufsicht durchgeführt werden.
- Dieses Gerät ist nur für den Hausgebrauch bestimmt und darf nicht in Bars, Restaurants, Bauernhöfen, Hotels, Motels und Büros verwendet werden.
- Führen Sie keine Finger oder Gegenstände in den Luftauslass ein.
- Stellen Sie sicher, dass der Ventilator auf einer ebenen, stabilen Oberfläche steht.
- Verwenden Sie das Produkt nicht in der Nähe eines Fensters, Der Regen könnte einen Kurzschluss verursachen.
- Vergewissern Sie sich, dass die Netzspannung mit der auf der Produktkennzeichnung angegebenen Spannung übereinstimmt und dass die Steckdose geerdet ist.
- Berühren Sie die Klängen nicht und versuchen Sie nicht, sie während des Betriebs zu entfernen.
- Tauchen Sie das Kabel, Netzstecker oder andere Teile nicht ins Wasser oder anderen Flüssigkeiten. Tauchen Sie elektrische

Verbindungen nicht in Wasser. Stellen Sie sicher, dass Sie Ihre Hände völlig trocknen sind, bevor Sie die Steckdose berühren oder das Gerät einschalten.

- Falls das Gerät versehentlich ins Wasser fällt, ziehen Sie sofort den Stecker aus der Steckdose. Berühren Sie nicht das Wasser!
- Überprüfen Sie das Netzkabel regelmäßig auf sichtbare Schäden. Wenn das Kabel beschädigt ist, muss es durch den offiziellen Technischen Kundendienst von Cecotec ersetzt werden, um Sach- und Personenschäden zu vermeiden.
- Transportieren Sie das Produkt nicht und ziehen Sie es nicht durch das Netzkabel. Verwenden Sie nicht das Kabel als Griff. Seien Sie sehr vorsichtig mit den Ecken und schärfene Tischränder. Lassen Sie keinesfalls das Gerät über den Netzkabel übergehen. Halten Sie das Produkt von wärme Oberfläche fern.
- Verwenden Sie das Produkt nicht, wenn das Kabel, den Stecker oder das Gehäuse sichtbaren Schaden aufweisen, nicht korrekt funktionieren oder runter gefallen sind.
- Halten Sie das Produkt fern von Wärmequellen.
- Halten Sie Haare, Kleidungsstücke, Finger und alle Körperteile von Öffnungen und bewegliche Teile des Gerätes fern.
- Lassen Sie das Produkt niemals beim Verwenden ohne Aufsicht. Ziehen Sie das Gerät aus der Steckdose, wenn Sie bei Nutzung fertig sind oder wenn Sie den Raum verlassen.
- Versuchen Sie auf keinem Fall das Produkt selbst zu reparieren. Kontaktieren Sie den technischen Kundendienst von Cecotec.
- Schalten Sie das Gerät aus und ziehen Sie es aus der Steckdose, wenn das Gerät nicht benutzt wird, wenn Sie das Gerät von einem Ort zum anderen bewegen oder bevor Sie Teile ab oder anbauen. Um die Stolpergefahr zu vermeiden, wickeln Sie das Kabel sicher ein.

- Vergewissern Sie sich, dass der Ventilator nicht in der Nähe von Gardinen oder anderen Gegenständen, die sich im Ventilator verfangen können, sich befindet.
- Legen Sie das Kabel nicht unter den Teppich oder decken Sie es ab. Legen Sie das Gerät in einen Raum, der frei von Hindernissen ist und über den nicht gestolpert werden kann.
- Verwenden Sie den Ventilator in einem großen Bereich. Während des Betriebes sollte der Abstand zur Wand nicht weniger als 20 cm betragen, um eine gute Luftzirkulation zu gewährleisten.
- Bewahren Sie das Gerät außerhalb der Reichweite von Kinder unter 8 Jahre auf.
- Dieses Symbol bedeutet: Verwenden Sie das Netzkabel nicht, wenn der Stecker beschädigt ist.

### **Batterieanleitungen**

- Nicht wiederaufladbare Batterien dürfen nicht wieder aufgeladen werden.
- Lassen Sie Kinder die Batterie nicht ohne Aufsicht von Erwachsenen austauschen.
- Die Batterie darf nicht zerlegt, geöffnet oder zerstört werden.
- Bewahren Sie die Batterie außerhalb der Reichweite von Kindern auf. Wenn eine Batterie verschluckt wird, sollte umgehend ein Arzt aufgesucht werden.
- Setzen Sie die Batterie nicht der Hitze oder dem Feuer aus. Vermeiden Sie die Lagerung in direktem Sonnenlicht.
- Schließen Sie weder ein Element noch eine Batterie kurz. Bewahren Sie Akkus bzw. Batterien nicht ungeordnet in einer Kiste oder Schublade auf, wo sie sich gegenseitig kurzschließen oder durch andere Metallgegenstände kurzgeschlossen werden können.
- Setzen Sie die Batterie keinen mechanischen Stößen aus.

- Sowohl Batterien als auch Akkus können unter extremen Bedingungen auslaufen. Im Falle eines Zellenlecks darf die Flüssigkeit nicht mit Haut oder Augen in Berührung kommen.
- Wenn Flüssigkeit mit der Haut in Kontakt kommt, sofort mit Wasser und Seife waschen. Falls die Flüssigkeit in Kontakt mit den Augen kommt, waschen Sie sich die Augen während mindestens 10 Minuten und suchen Sie sich ärztliche Hilfe auf. Benutzen Sie Handschuhe, um die Batterie/ Akku zu hantieren und entsorgen Sie sie gemäß den örtlichen Vorschriften.
- Verwenden Sie kein anderes Ladegerät als das, das speziell für die Verwendung mit dem Gerät geliefert wurde.
- Beachten Sie die positiven (+) und negativen (-) Markierungen auf der Zelle, der Batterie und dem Gerät und stellen Sie deren korrekte Verwendung sicher.
- Verwenden Sie keine Zellen oder Batterien, die nicht für die Verwendung mit diesem Gerät vorgesehen sind.
- Mischen Sie keine Batterien unterschiedlicher Herstellung, Kapazität, Größe oder Typs in einem Gerät.
- Die Verwendung der Batterie durch Kinder sollte beaufsichtigt werden.
- Verwenden Sie keine Batterien, die nicht für die Verwendung mit diesem Gerät vorgesehen sind.
- Kaufen Sie immer die vom Gerätehersteller für das Gerät empfohlene Batterie.
- Halten Sie die Batterie sauber und trocken.
- Wischen Sie die Batteriepole mit einem sauberen, trockenen Tuch ab, wenn sie verschmutzt sind.
- Die Sekundärbatterie muss vor der Verwendung aufgeladen werden. Verwenden Sie immer das richtige Ladegerät, und beachten Sie die Anweisungen des Herstellers oder das Handbuch des Geräts für die korrekten Ladeanweisungen.

- Lassen Sie die Batterie nicht über einen längeren Zeitraum geladen, wenn sie nicht benutzt wird.
- Nach längerer Lagerung kann es erforderlich sein, die Zellen oder Batterien mehrmals zu laden und zu entladen, um die maximale Leistung zu erreichen.
- Bewahren Sie die Original-Produktdokumentation für spätere Zwecke auf.
- Verwenden Sie die Batterie nur für den vorgesehenen Zweck.
- Nehmen Sie den Akku nach Möglichkeit aus dem Gerät, wenn es nicht benutzt wird.
- Entsorgen Sie die Batterie ordnungsgemäß.

## ISTRUZIONI DI SICUREZZA

Leggere le seguenti istruzioni prima di usare l'apparecchio. Conservare questo manuale per consultazioni future o nuovi utenti.

- Seguire attentamente queste istruzioni di sicurezza quando si usa l'apparecchio.
- Questo apparecchio può essere usato da bambini con età superiore a 8 anni e persone con capacità fisiche, sensoriali o mentali limitate, o con mancanza di esperienza e conoscenza solo sotto sorveglianza o avendo ricevuto istruzioni riguardanti l'uso dell'apparecchio in modo sicuro e comprendendo i rischi che lo stesso implica. I bambini non devono giocare con l'apparecchio.
- La pulizia e la manutenzione non devono essere effettuate da bambini non sorvegliati.
- Questo apparecchio è stato progettato solo per uso domestico e non può essere utilizzato in bar, ristoranti, aziende agricole, alberghi, motel e uffici.
- Non introdurre dita od oggetti nell'uscita dell'aria.
- Verificare che il ventilatore sia collocato su di una superficie stabile e piana.
- Non utilizzare il prodotto vicino a una finestra per evitare di esporlo alla pioggia e provocare un cortocircuito.
- Verificare che la tensione di rete coincida con quella specificata sulla marcatura dell'apparecchio e che la presa elettrica sia dotata di messa a terra.
- Non toccare le pale né provare a rimuoverle mentre l'apparecchio è in funzione.
- Non sommergere il cavo, la spina o qualsiasi altra parte fissa dell'apparecchio in acqua o all'interno di qualsiasi altro liquido. Non esporre le parti elettriche all'acqua. Assicurarci

di avere le mani completamente asciutte prima di toccare la spina o di accendere l'apparecchio.

- Se l'apparecchio dovesse cadere in acqua, scollegarlo immediatamente. Non toccare l'acqua.
- Osservare accuratamente il cavo di alimentazione in cerca di danni visibili. Se il cavo presenta danni, rivolgersi esclusivamente al Servizio di Assistenza Tecnica ufficiale di Cecotec.
- Non trasportare o muovere il prodotto dal cavo di alimentazione. Non utilizzare il cavo come manico. Non forzare il cavo contro angoli o bordi affilati. Non passare il prodotto sopra il cavo di alimentazione. Mantenere il cavo lontano da superfici calde.
- Non usare l'apparecchio se il cavo, la spina o la struttura presentano danni o se non funziona correttamente, è caduto o è stato danneggiato.
- Mantenere il prodotto lontano da fonti di calore.
- Mantenere i capelli, vestiti, dita e altre parti del corpo lontane dalle aperture e parti in movimento del dispositivo.
- Non lasciare l'apparecchio incustodito mentre è in uso. Scollegarlo dalla fonte di alimentazione quando non si sta usando o quando si abbandona la stanza.
- Non cercare di riparare l'apparecchio per conto proprio. Contattare il Servizio di Assistenza Tecnica ufficiale di Cecotec.
- Spegner e scollegare l'apparecchio dalla presa di corrente quando non si sta usando, prima di montarlo o smontarlo e prima di spostarlo. Per evitare inciampi, avvolgere il cavo in modo sicuro.
- Verificare che il ventilatore non venga collocato vicino a tende o qualsiasi altro oggetto che possa impigliarvi.
- Non collocare il cavo sotto tappeti o coprirlo; posizionarlo in

- uno spazio libero da ostacoli per evitare inciampi.
- Utilizzare il ventilatore in uno spazio ampio. Mentre il dispositivo è in funzione, mantenere una distanza non inferiore ai 20 cm dalla parete per garantire una corretta circolazione dell'aria.
  - Mantenere l'apparecchio e il suo cavo fuori dalla portata di bambini di età inferiori a 8 anni.
  - Questa icona significa: non utilizzare il cavo di alimentazione se la spina è danneggiata.

### **Istruzioni relative alla batteria**

- Le batterie non ricaricabili non devono essere ricaricate.
- Non permettere ai bambini di sostituire la batteria senza la supervisione di un adulto.
- Non smontare, aprire o danneggiare la batteria.
- Tenere la batteria fuori dalla portata dei bambini. In caso di ingestione di una batteria, è necessario richiedere tempestivamente assistenza medica.
- Non esporre la batteria al calore o al fuoco. Evitare la conservazione alla luce diretta del sole.
- Evitare di cortocircuitare un elemento o batteria. Non conservare le pile o batterie in modo disordinato, in una scatola o in un cassetto dove possano entrare in cortocircuito tra loro o essere messe in cortocircuito da altri oggetti metallici.
- Non sottoporre la batteria a urti meccanici.
- La batteria può perdere in condizioni estreme. In caso di perdita di una pila, evitare che il liquido entri in contatto con la pelle o gli occhi.
- Se il liquido viene a contatto con la pelle, trattare immediatamente l'area lavandola con acqua e sapone. Se il liquido viene a contatto con gli occhi, sciacquare

immediatamente gli occhi con abbondante acqua pulita per almeno 10 minuti e rivolgersi a un medico. Indossare i guanti quando si maneggia la batteria e smaltirla immediatamente in conformità con le normative locali.

- Non utilizzare un caricabatterie diverso da quello fornito per l'uso con questo apparecchio.
- Osservare i segnali di positivo (+) e negativo (-) sulla batteria, pila e l'apparecchio per assicurarsi che siano inserite correttamente.
- Si sconsiglia l'uso di batterie incompatibili con questo apparecchio.
- Non usare l'apparecchio con batterie di fabbricazione, capacità, dimensioni o tipo diversi.
- L'uso della batteria da parte di bambini è consentito solo sotto stretta supervisione.
- In caso di ingestione di una batteria, consultare immediatamente un medico.
- Acquistare sempre la batteria consigliata dal produttore dell'apparecchio.
- Mantenere la batteria pulita e asciutta.
- Pulire i terminali della batteria con un panno pulito e asciutto se si sporcano.
- La batteria secondaria deve essere caricata prima dell'uso. Utilizzare sempre il caricabatterie corretto e fare riferimento alle istruzioni del produttore o al manuale dell'apparecchio per istruzioni di ricarica corrette.
- Non lasciare la batteria in carica per un periodo prolungato quando non è in uso.
- Dopo lunghi periodi di conservazione, potrebbe essere necessario caricare e scaricare le batterie o pile più volte per ottenere le massime prestazioni.
- Conservare il manuale di istruzioni originale dell'apparecchio per riferimenti futuri.

- Utilizzare la batteria solo per l'uso previsto.
- Se possibile, rimuovere la batteria dal dispositivo quando non viene utilizzato.
- Disporre della batteria in modo appropriato.

## INSTRUÇÕES DE SEGURANÇA

Leia atentamente as instruções seguintes antes de utilizar o aparelho. Guarde este manual para referências futuras ou novos utilizadores.

- Siga atentamente estas instruções de segurança quando usar o aparelho.
- Este aparelho pode ser utilizado por crianças a partir dos 8 anos de idade e por pessoas com capacidades físicas, sensoriais ou mentais reduzidas ou com falta de experiência e conhecimentos, se lhes tiver sido dada supervisão ou instruções relativas à utilização do aparelho de uma forma segura e compreendem os perigos envolvidos. Não permita que as crianças brinquem com o aparelho.
- A limpeza e manutenção do aparelho não devem ser efetuadas por crianças sem supervisão.
- Este aparelho foi desenhado apenas para uso doméstico e não para uso em cafés, restaurantes, quintas, hotéis, motéis e escritórios.
- Não introduza os dedos ou objetos de qualquer tipo na saída de ar.
- Certifique-se de que o aparelho está colocado sobre uma superfície plana e estável.
- Não utilize o aparelho perto de uma janela, a chuva pode causar um curto-circuito.
- Certifique-se de que a tensão de rede corresponde à tensão especificada na marcação do aparelho e que a ficha está ligada à terra.
- Não toque nas lâminas nem tente removê-las enquanto em funcionamento.
- Não submerja o cabo, a ficha ou qualquer outra parte elétrica do aparelho na água ou qualquer outro líquido nem

as exponha à água. Não exponha as conexões elétricas à água. Certifique-se de ter mãos completamente secas antes de tocar a tomada ou ligar o aparelho.

- Se o aparelho cair acidentalmente na água, desligue imediatamente da corrente. Não toque na água!
- Inspeccione o cabo de alimentação regularmente em busca de danos visíveis. Se o cabo apresentar danos, deve ser reparado pelo Serviço de Assistência Técnica Oficial de Cecotec para evitar qualquer tipo de perigo.
- Não transporte o aparelho ou estique através do cabo de alimentação. Não use o cabo como asa. Não force o cabo contra esquinas ou bordas afiadas. Não passe o aparelho sobre o cabo de alimentação. Mantenha o cabo longe das superfícies quentes.
- Não utilize o aparelho se o cabo, a tomada ou a estrutura apresentam danos, não funcionam corretamente ou sofreram alguma queda.
- Mantenha o aparelho longe de fontes de calor.
- Mantenha o cabelo, roupa, os dedos e outras partes do corpo longe das aberturas e partes em movimento do aparelho.
- Não deixe o aparelho sem supervisão enquanto estiver em uso. Desligue da corrente elétrica quando acabar de o usar ou quando abandonar a zona onde o estiver a usar.
- Não tente reparar o aparelho por si próprio. Deve entrar em contacto com o Serviço de Assistência Técnica da Cecotec.
- Desligue e desconecte o aparelho da tomada quando não estiver em uso, quando o mover de um lugar para outro, ou antes de montar ou remover peças. Para evitar risco de tropeço, enrole o cabo de forma segura.
- Assegure-se de que o aparelho não esteja colocado perto de cortinas ou outros objetos que possam ficar enredados.
- Não coloque o cabo debaixo de tapetes e não o cobre, ponha-o num espaço livre de obstáculos e onde não pode

- tropeçar com ele.
- Utilize o aparelho numa grande área. Quando o aparelho estiver em funcionamento, a distância da parede não deve ser inferior a 20 cm, para garantir a circulação de ar adequada.
  - Mantenha o aparelho e o seu cabo longe do alcance de crianças com idade inferior a 8 anos.
  - Este ícone significa: não utilize o cabo de alimentação se a ficha estiver danificada.

### **Instruções da bateria**

- As baterias não recarregáveis não devem ser carregadas.
- Não permita que as crianças substituam a bateria sem a supervisão de adultos.
- Não desmonte, abra ou destrua a bateria.
- Mantenha a bateria fora do alcance das crianças. Em caso de ingestão de uma bateria, consulte imediatamente um médico.
- Não exponha a bateria ao calor ou ao fogo. Evite o armazenamento à luz solar direta.
- Não curto-circuite um elemento ou uma bateria. Não guarde as pilhas ou baterias de forma desarrumada numa caixa ou gaveta onde possam entrar em curto-circuito ou ser curto-circuitadas por outros objetos metálicos.
- Não submeta as baterias a choques mecânicos.
- Tanto as baterias como as pilhas podem apresentar fugas em condições extremas. No caso de uma fuga de bateria, não permita que o líquido entre em contacto com a pele ou os olhos.
- Se o líquido entrar em contacto com a pele, lave-se imediatamente com água e sabão. Se o líquido entrar em contacto com os olhos, lave imediatamente com água abundante durante no mínimo 10 minutos e procure

assistência médica. Utilize luvas para manipular a bateria e deite-a fora imediatamente de acordo com a normativa local.

- Não utilize outro carregador que não seja o fornecido especificamente para utilização com este aparelho.
- Observe as marcações positivas (+) e negativas (-) na bateria e assegure-se de que são utilizadas corretamente.
- Não utilize quaisquer baterias que não tenham sido concebidas para utilização com o aparelho.
- Não use pilhas/baterias de fabrico, capacidade, tamanho ou tipo diferentes dentro do aparelho.
- A utilização da bateria pelas crianças deve ser supervisionada.
- Em caso de ingestão, consulte imediatamente um médico.
- Compre sempre a bateria recomendada pelo fabricante do aparelho.
- Mantenha a bateria limpa e seca.
- Limpe os terminais da bateria com um pano limpo e seco se ficarem sujos.
- A bateria secundária deve ser carregada antes de ser utilizada. Utilize sempre o carregador adequado e consultar as instruções do fabricante ou o manual do equipamento para obter instruções de carregamento adequadas.
- Não deixe uma bateria em carregamento prolongado quando não estiver a ser utilizada.
- Após longos períodos de armazenamento, pode ser necessário carregar e descarregar as baterias várias vezes para obter o máximo desempenho.
- Guarde a documentação original do aparelho para referência futura.
- Utilize a bateria apenas para o fim a que se destina.
- Sempre que possível, remova a bateria quando não estiver a ser utilizada.
- Elimine corretamente a bateria.

## VEILIGHEIDSINSTRUCTIES

Lees de volgende instructies aandachtig voordat u het product gebruikt. Bewaar deze handleiding voor toekomstig(e) gebruik of gebruikers.

- Volg aandachtig de voorschriften wanneer u dit apparaat gebruikt.
- Dit apparaat kan worden gebruikt door kinderen vanaf 8 jaar en personen met verminderde lichamelijke, zintuiglijke of geestelijke vermogens of met gebrek aan ervaring en kennis, indien zij onder toezicht staan of instructies hebben gekregen over het veilig gebruik van het apparaat en de gevaren ervan begrijpen. Kinderen mogen niet met het apparaat spelen.
- Reiniging en onderhoud door de gebruiker mogen niet zonder toezicht door kinderen worden uitgevoerd.
- Dit apparaat is uitsluitend bestemd voor huishoudelijk gebruik en is niet bestemd voor gebruik in bars, restaurants, boerderijen, hotels, motels en kantoren.
- Steek geen vingers of objecten van welke aard dan ook in de luchtuitgang.
- Zorg ervoor dat u het apparaat op een stabiel en vlak oppervlak plaatst.
- Gebruik het product niet in de nabijheid van een raam, regen zou kortsluiting kunnen veroorzaken.
- Zorg ervoor dat de netspanning overeenkomt met de op de productmarkering aangegeven spanning en dat de stekker geaard is.
- Raak de ventilatorbladen niet aan en probeer ze niet te verwijderen terwijl ze in gebruik zijn.
- Dompel niet de kabel, stekker of vaste onderdelen van het product in water of andere vloeistoffen. Stel de elektrische verbindingen niet bloot aan water. Zorg dat uw handen

volledig droog zijn voordat u de stekker aanraakt of het apparaat inschakelt.

- Als het apparaat per ongeluk in water valt, trek dan onmiddellijk de stekker eruit. Raak het water niet aan!
- Inspecteer de kabel regelmatig op zichtbare schade. Als de kabel beschadigd is, moet hij worden hersteld door de Technische Dienst van Cecotec om elk gevaar te vermijden.
- Trek niet aan de kabel van het apparaat om het te verplaatsen. Gebruik de kabel niet als handgreep. Forceer de kabel niet in hoeken of tegen scherpe randen. Zet het product niet op de voedingskabel. Bewaar afstand tussen de kabel en hete oppervlakken.
- Gebruik het apparaat niet als de kabel, de stekker of het frame beschadigd zijn, niet correct werken of als ze gevallen zijn.
- Houd het product buiten het bereik van warmtebronnen.
- Houd uw haar, kleding, vingers en andere lichaamsdelen buiten het bereik van de openingen en de bewegende onderdelen van het apparaat.
- Laat het apparaat niet onbeheerd achter terwijl het aan het werken is. Trek de stekker uit het stopcontact als u klaar bent met het apparaat te gebruiken of als u de kamer verlaat.
- Probeer het apparaat niet zelf te repareren. Neem contact op met de technische dienst van Cecotec.
- Schakel het apparaat uit en trek de stekker uit het stopcontact als het niet in gebruik is, als u het van de ene plek naar de andere verplaatst of voordat u onderdelen installeert of verwijdert. Rol de kabel veilig op om het risico op struikelen te verlagen.
- Zet het apparaat niet in de buurt van gordijnen of andere objecten die erin verstrikt kunnen raken.
- Plaats de kabel niet onder een tapijt en bedek hem niet, leg

de kabel in een open ruimte en waar er niet over gestruikeld kan worden.

- Gebruik de ventilator in een grote ruimte. Als de ventilator aan staat, dan mag de ruimte tussen de muur en het apparaat niet minder zijn dan 20 cm, om een goede luchtcirculatie te verzekeren.
- Houdt het apparaat en het snoer buiten het bereik van kinderen onder de 8 jaar.
- Dit pictogram betekent: gebruik het netsnoer niet als de stekker beschadigd is.

### **Instructies voor de accu**

- Niet-oplaadbare accu's mogen niet worden opgeladen.
- Laat kinderen de batterij niet vervangen zonder toezicht van een volwassene.
- Demonteer, open of vernietig de batterij niet.
- Houd de batterij buiten het bereik van kinderen. Als een batterij wordt ingeslikt, moet onmiddellijk medische hulp worden ingeroepen.
- Stel de batterij niet bloot aan hitte of vuur. Vermijd opslag in direct zonlicht.
- Sluit geen element of batterij kort. Bewaar batterijen niet op een slordige manier in een doos of lade waar ze elkaar kunnen kortsluiten of kortgesloten kunnen worden door andere metalen voorwerpen.
- Stel de batterij niet bloot aan mechanische schokken.
- Zowel batterijen als accu's kunnen onder extreme omstandigheden lekken. In geval van een cel-lek, mag de vloeistof niet in contact komen met de huid of de ogen.
- Indien de vloeistof van een accu in contact komt met uw huid, spoel dan uw huid onmiddellijk met water en zeep. Als de vloeistof in contact komt met uw ogen, spoel dan onmiddellijk

uw ogen grondig met schoon water voor minstens 10 minuten en zoek medische hulp. Gebruik handschoenen om de accu of batterij vast te pakken en gooi hem onmiddellijk weg in overeenkomst met de lokale wetgeving.

- Gebruik geen andere lader dan de lader die speciaal voor gebruik met de apparatuur is geleverd.
- Let op de positieve (+) en negatieve (-) markeringen op de cel, batterij en apparatuur en zorg ervoor dat ze correct worden gebruikt.
- Gebruik geen cel of batterij die niet is ontworpen voor gebruik met dit apparaat.
- Gebruik in een apparaat geen batterijen van verschillende fabricage, capaciteit, grootte of type door elkaar.
- Het gebruik van de batterij door kinderen moet onder toezicht staan.
- Raadpleeg onmiddellijk een arts als een batterij wordt ingeslikt.
- Koop altijd de batterij die door de fabrikant van het apparaat wordt aanbevolen voor het apparaat.
- Houd de batterij schoon en droog.
- Veeg de accupolen schoon met een schone, droge doek als ze vuil zijn.
- De secundaire batterij moet worden opgeladen voor gebruik. Gebruik altijd de juiste oplader en raadpleeg de instructies van de fabrikant of de handleiding van de apparatuur voor de juiste oplaadinstructies.
- Laat een batterij niet langdurig opladen wanneer deze niet wordt gebruikt.
- Na langdurige opslag kan het nodig zijn om de cellen of accu's meerdere keren op te laden en te ontladen om maximale prestaties te verkrijgen.
- Bewaar de originele productdocumentatie voor toekomstig gebruik.

- Gebruik de batterij alleen waar deze voor bedoeld is.
- Verwijder indien mogelijk de batterij uit het apparaat als het niet in gebruik is.
- Gooi de accu op de juiste manier weg.

## INSTRUKCJE BEZPIECZEŃSTWA

Przed użyciem produktu należy uważnie przeczytać poniższe instrukcje. Zachowaj tę instrukcję do wykorzystania w przyszłości lub dla nowych użytkowników.

- Podczas korzystania z produktu należy dokładnie przestrzegać instrukcji bezpieczeństwa.
- To urządzenie może być używane przez dzieci w wieku 8 lat i starsze oraz osoby o ograniczonych zdolnościach fizycznych, sensorycznych lub umysłowych lub bez doświadczenia i wiedzy, jeśli znajdują się pod nadzorem lub zostały poinstruowane w zakresie korzystania z urządzenia w bezpieczny sposób i rozumieją związane z tym zagrożenia. Dzieci nie mogą bawić się urządzeniem.
- Czyszczenie i konserwacja nie mogą być wykonywane przez dzieci bez nadzoru.
- To urządzenie przeznaczone jest wyłącznie do użytku domowego i nie nadaje się do użytku w barach, restauracjach, gospodarstwach rolnych, hotelach, motelach i biurach.
- Nie wkładaj palców ani żadnych przedmiotów do wylotu powietrza.
- Upewnij się, że wentylator jest ustawiony na płaskiej, stabilnej powierzchni.
- Nie używaj produktu w pobliżu okna, ponieważ deszcz może spowodować zwarcie.
- Upewnij się, że napięcie sieciowe jest zgodne z napięciem podanym na oznaczeniu produktu i że wtyczka jest uziemiona.
- Nie dotykaj łopatek ani nie próbuj ich wyjmować podczas pracy urządzenia.
- Nie zanurzaj przewodu, wtyczki ani żadnej innej nieodłącznej części produktu w wodzie lub innej cieczy. Nie

wystawiaj połączeń elektrycznych na działanie wody. Przed dotknięciem wtyczki lub włączeniem produktu upewnij się, że twoje ręce są całkowicie suche.

- Jeśli produkt przypadkowo wpadnie do wody, natychmiast odłącz go od sieci. Nie dotykaj wody!
- Regularnie należy sprawdzać przewód zasilający pod względem widocznych uszkodzeń. Jeśli przewód jest uszkodzony, musi zostać naprawiony przez oficjalny Serwis Pomocy Technicznej Cecotec, aby uniknąć wszelkiego rodzaju niebezpieczeństw.
- Nie przenoś produktu ciągnąc go za przewód zasilający. Nie używaj przewodu jako uchwytu. Nie dociskaj na siłę przewodu o ostre rogi lub krawędzie. Nie przeciągaj produktu po przewodzie zasilającym. Trzymaj przewód z dala od gorących powierzchni.
- Nie używaj produktu, jeśli przewód, wtyczka lub struktura są uszkodzone, działają nieprawidłowo lub zostały upuszczone.
- Produkt należy trzymać z dala od źródeł ciepła.
- Włosy, odzież, palce i inne części ciała należy trzymać z dala od otworów i ruchomych części produktu.
- Nie pozostawiaj produktu bez nadzoru podczas użytkowania. Po zakończeniu używania lub po wyjściu z pomieszczenia odłącz urządzenie od źródła zasilania.
- Nie próbuj samodzielnie naprawiać produktu. Skontaktuj się z oficjalnym Serwisem Pomocy Technicznej Cecotec.
- Wytącz urządzenie i odłącz je od gniazdka elektrycznego, gdy nie jest używane, podczas przenoszenia go z miejsca na miejsce lub przed montażem lub demontażem części. Aby uniknąć ryzyka potknięcia się, należy bezpiecznie zwinąć przewód.
- Upewnij się, że wentylator nie jest umieszczony w pobliżu

zastów lub innych przedmiotów, które mogą się w niego wplątać.

- Nie umieszczaj przewodu pod wykładziną ani nie przykrywaj go, umieść go w miejscu wolnym od przeszkód i tak, aby nie można było się o niego potknąć.
- Używaj wentylatora w dużym pomieszczeniu. Podczas pracy odległość od ściany nie powinna być mniejsza niż 20 cm, aby zapewnić odpowiednią cyrkulację powietrza.
- Przechowuj urządzenie i jego przewód poza zasięgiem dzieci poniżej 8 roku życia.
- Ta ikona oznacza: nie używaj przewodu zasilającego, jeśli wtyczka jest uszkodzona.

### **Instrukcje dotyczące baterii**

- Nie należy ładować baterii jednorazowych.
- Nie pozwalaj dzieciom wymieniać baterii bez nadzoru osoby dorosłej.
- Nie demontuj, nie otwieraj ani nie niszczyć baterii.
- Baterię należy przechowywać poza zasięgiem dzieci. W przypadku potknięcia baterii należy szybko zwrócić się o pomoc medyczną.
- Nie wystawiaj baterii na działanie ciepła lub ognia. Unikaj przechowywania baterii w bezpośrednim świetle słonecznym.
- Nie doprowadzaj do zwarcia elementu ani baterii. Nie przechowuj ogniwo ani baterii w sposób nieuporządkowany w pudełku lub szufladzie, gdzie mogą się wzajemnie doprowadzić do zwarcia lub może dojść do ich zwarcia za pomocą innych metalowych przedmiotów.
- Nie narażaj baterii na uderzenia mechaniczne.
- Ogniwa jak i baterie mogą wyciec w ekstremalnych warunkach. W przypadku wycieku, nie dopuść do kontaktu płynu ze skórą lub oczami.

- Jeśli płyn wejdzie w kontakt ze skórą, natychmiast przemyj ją mydłem i wodą. Jeśli płyn dostanie się do oczu, należy je natychmiast przepłukać dużą ilością czystej wody przez co najmniej 10 minut i zasięgnąć porady lekarza. Podczas obchodzenia się z baterią lub ogniwem należy nosić rękawice i natychmiast zutylizować ją zgodnie z lokalnymi przepisami.
- Nie należy używać ładowarki innej niż ta dostarczona specjalnie do użytku z urządzeniem.
- Zwróć uwagę na oznaczenia dodatnie (+) i ujemne (-) na ogniwie, baterii i urządzeniu, i upewnij się, że są one używane prawidłowo.
- Nie używaj ogniw ani akumulatorów, które nie są przeznaczone do użytku z tym urządzeniem.
- Nie używaj baterii różnych marek, pojemności, rozmiarów lub typów w jednym urządzeniu.
- Korzystanie z baterii przez dzieci powinno być nadzorowane.
- W przypadku połknięcia baterii należy natychmiast zwrócić się o pomoc lekarską.
- Należy zawsze kupować baterię zalecaną przez producenta urządzenia.
- Utrzymuj baterię czystą i suchą.
- Wytrzyj styki baterii czystą, suchą ściereczką, jeśli się zabrudzą.
- Baterię dodatkową należy naładować przed użyciem. Zawsze używaj właściwej ładowarki i zapoznaj się z instrukcjami producenta lub instrukcją obsługi urządzenia, aby uzyskać instrukcje prawidłowego ładowania.
- Nie należy pozostawiać baterii na długotrwałym ładowaniu, gdy nie jest używana.
- Po długim okresie przechowywania może być konieczne kilkukrotne naładowanie i rozładowanie ogniw lub baterii w celu uzyskania maksymalnej wydajności.

- Zachowaj oryginalną dokumentację produktu do wykorzystania w przyszłości.
- Używaj baterii tylko zgodnie z jej przeznaczeniem.
- Jeśli to możliwe, wyjmij baterię z urządzenia, gdy nie jest używane.
- Zutylicuj baterię w odpowiedni sposób.

## BEZPEČNOSTNÍ POKYNY

Přečtěte si pozorně následující pokyny před použitím výrobku. Uchovejte tento návod pro budoucí použití nebo pro nové uživatele.

- Pečlivě dodržujte tyto bezpečnostní pokyny při používání výrobku.
- Tento spotřebič mohou používat děti od 8 let a starší a osoby se sníženými fyzickými, smyslovými nebo duševními schopnostmi nebo s nedostatkem zkušeností a znalostí, pokud jsou pod dohledem nebo byly poučeny o bezpečném používání spotřebiče a rozumí souvisejícím nebezpečím. Děti si se spotřebičem nesmí hrát.
- Čištění a údržbu, kterou má provádět uživatel, nesmí provádět děti bez dozoru.
- Tento spotřebič je určen pouze pro domácí použití a je vyloučen z použití v barech, restauracích, farmách, hotelech, motelech a kancelářích.
- Nevkládejte prsty ani žádné předměty do výstupu vzduchu.
- Ujistěte se, že ventilátor je umístěn na rovném a stabilním povrchu.
- Nepoužívejte přístroj v blízkosti oken, déšť by mohl způsobit elektrický zkrat.
- Ujistěte se, že napětí v síti odpovídá napětí uvedenému na označení produktu a že zástrčka je uzemněná.
- Nedotýkejte se lopatek ani se je nepokoušejte vyjmout během provozu.
- Neponořujte kabel, zástrčku ani žádnou jinou pevnou část výrobku do vody nebo jiné kapaliny. Nevystavujte elektrické spoje vodě. Ujistěte se, že máte naprosto suché ruce, než se dotknete zásuvky nebo přístroje.

- Pokud výrobek náhodně spadne do vody, okamžitě jej odpojte. Nedotýkejte se vody!
- Pravidelně kontrolujte, zda napájecí kabel není viditelně poškozen. Pokud je kabel poškozen, musí být opraven Oficiální technickou asistenční službou společnosti Cecotec, aby se zabránilo jakémukoli nebezpečí.
- Nepřenášejte spotřebič ani jej netahejte za napájecí kabel. Nepoužívejte kabel jako rukojeť. Nenapínejte kabel o ostré rohy nebo hrany. Nepřejíždějte s výrobkem přes napájecí kabel. Udržujte kabel mimo dosah horkých povrchů.
- Nepoužívejte výrobek, pokud je kabel, zástrčka nebo konstrukce poškozená, nefunguje správně nebo spadla.
- Udržujte přístroj v bezpečné vzdálenosti od zdrojů tepla.
- Udržujte vlasy, oděv, prsty a jiné části těla mimo dosah otvorů a pohyblivých částí výrobku.
- Nenechávejte přístroj během fungování bez dozoru. Odpojte ho od napájení, jakmile ho přestanete používat nebo když opustíte místnost.
- Nepokoušejte se výrobek opravovat sami. Kontaktujte Oficiální technickou asistenční službu společnosti Cecotec.
- Vypněte a odpojte spotřebič od elektrické sítě, pokud ho nepoužíváte, pokud ho přenášíte z jednoho místa na druhé nebo před montáží či demontáží dílů. Pro zabránění nebezpečí zakopnutí kabel řádně naviňte.
- Ujistěte se, že ventilátor není umístěn v blízkosti záclon nebo jiných předmětů, které by se do něj mohly zamotat.
- Neumísťujte kabel pod koberec ani ho nezakrývejte, umístěte ho na volné místo bez překážek, kde o něj nelze zakopnout.
- Používejte ventilátor ve velkém prostoru. Když je v provozu, neměla by být vzdálenost od stěny menší než 20 cm, aby byla zajištěna správná cirkulace vzduchu.
- Udržujte přístroj a jeho kabel z dosahu dětí mladších než 8 let.

- Tato ikona znamená: nepoužívejte napájecí kabel, pokud je zástrčka poškozená.

### **Pokyny k baterii**

- Nenabíjecí baterie se nesmí dobíjet.
- Nedovolte dětem vyměňovat baterii bez dozoru dospělé osoby.
- Nerozebírejte, neotevírejte ani neničte baterie.
- Uchovávejte baterii mimo dosah dětí. V případě spolknutí baterie byste měli rychle vyhledat lékařskou pomoc.
- Nevystavujte baterii horku nebo ohni. Vyhněte se skladování na přímém slunci.
- Nezkratujte článek nebo baterii. Neskladujte baterie nepřehledně v krabici nebo zásuvce, kde by mohlo dojít k jejich vzájemnému zkratu nebo ke zkratu jinými kovovými předměty.
- Nevystavujte baterii mechanickým otřesům.
- Baterie i články mohou v extrémních podmínkách vytékat. V případě úniku kapaliny z baterie nedovolte, aby se kapalina dostala do kontaktu s kůží nebo očima.
- Pokud se kapalina dostane do kontaktu s pokožkou, okamžitě ji omyjte vodou a mýdlem. Při vniknutí kapaliny do očí okamžitě vypláchněte oči velkým množstvím čisté vody po dobu nejméně 10 minut a vyhledejte lékařskou pomoc. Použijte rukavice při manipulaci s baterií nebo akumulátorem a neprodleně je zlikvidujte v souladu s místními předpisy.
- Nepoužívejte jinou nabíječku než tu, která je speciálně dodaná pro použití s tímto zařízením.
- Dbejte na kladné (+) a záporné (-) označení na článku, baterii a zařízení a zajistěte jejich správné používání.
- Nepoužívejte žádné články nebo baterie, které nejsou určeny pro použití se zařízením.

- Nekombinujte baterie různých výrobců, kapacit, velikostí nebo typů uvnitř zařízení.
- Používání baterií dětmi by mělo být pod dohledem.
- Okamžitě vyhledejte lékařskou pomoc v případě spolknutí baterie.
- Vždy kupujte baterii doporučenou výrobcem zařízení pro dané zařízení.
- Udržujte baterii čistou a suchou.
- Pokud jsou kontakty baterie znečištěné, otřete je čistým suchým hadříkem.
- Sekundární baterii je třeba před použitím nabít. Vždy používejte správnou nabíječku a dodržujte pokyny výrobce nebo návod k použití zařízení pro obeznámení se s pokyny pro správné nabíjení.
- Nenechávejte baterii dlouho nabíjet, pokud ji nepoužíváte.
- Po dlouhé době skladování může být nutné články nebo baterie několikrát nabít a vybit, aby se dosáhlo maximálního výkonu.
- Uchovejte si originální dokumentaci k výrobku pro budoucí použití.
- Používejte baterii pouze k určenému účelu.
- Kdykoli je to možné, vyjměte baterii ze zařízení, pokud ho nepoužíváte.
- Řádně zlikvidujte baterii.

## 1. PIEZAS Y COMPONENTES

Fig. 1

1. Marco
2. Rejilla
3. Aspas
4. Base
5. Selector

NOTA:

Los gráficos de este manual son representaciones esquemáticas y puede que no coincidan exactamente con los del producto.

## 2. ANTES DE USAR

- Este aparato presenta un embalaje diseñado para protegerlo durante su transporte. Saque el aparato de su caja y retire todo el material de embalaje. Puede guardar la caja original y otros elementos del embalaje en un lugar seguro para prevenir daños en el aparato si necesita transportarlo en el futuro. Si desea deshacerse del embalaje original, asegúrese de reciclar todos los elementos correctamente.
- Asegúrese de que todas las piezas y componentes están incluidos y en buen estado. Si faltara alguno o no estuviera en buen estado, contacte de forma inmediata con el Servicio de Atención Técnica oficial de Cecotec.

### Contenido de la caja

- Ventilador de sobremesa
- Manual de instrucciones
- Cable de carga tipo C

## 3. FUNCIONAMIENTO

NOTA: Cargue el ventilador de sobremesa previamente antes de su utilización.

1. Coloque el ventilador sobre una superficie seca, nivelada y resistente.
2. Conecte el ventilador a una toma de corriente.
3. Para encender el ventilador, gire el selector hacia la derecha.
4. Si desea apagarlo, gire el selector hacia la izquierda hasta que el ventilador se pare. Véase la figura 2.

## ESPAÑOL

### Velocidades

- Para seleccionar la velocidad del ventilador, cuanto más gire el selector a la derecha, mayor será la velocidad.
- De lo contrario, cuanto más gire el selector a la izquierda, menor será la velocidad del ventilador.

### Modos

Para seleccionar alguno de los modos disponibles deberá utilizar el selector.

- En primer lugar, encienda el ventilador girando el selector hacia la derecha.
- Pulse el selector una vez y el modo oscilación se iniciará. El ventilador comenzará a oscilar.
- Si vuelve a pulsar de nuevo una vez, el modo oscilación quedará desactivado.
- Para activar el modo Natural, deberá pulsar el selector dos veces seguidas.
- Si a continuación pulsa dos veces de nuevo, el modo del ventilador cambiará a modo Normal.
- Para apagar el ventilador, gire el selector a la izquierda hasta que el ventilador se pare.

### Cable de carga

- Conecte el cable de carga tipo C en la parte posterior del ventilador. Fig. 3
- Mientras el ventilador se esté cargando, se encenderá un indicador luminoso de color rojo que se muestra en la figura 4.
- Este se apagará cuando la batería esté completamente cargada.

### Ajuste del nivel de inclinación

Puede ajustar la inclinación del ventilador a su gusto. Para ello debe mover el ventilador manualmente hacia arriba o hacia abajo hasta formar un ángulo de 70° para ajustar el nivel de inclinación que desee.

Fig. 5

### ADVERTENCIA

El producto lleva incorporada una batería de polímero de litio no extraíble. No la acerque al fuego ni la sumerja en agua. Existe riesgo de combustión espontánea, por lo que no la exponga al sol ni la deje en un lugar en el que la temperatura sea demasiado alta.

NOTA: Si no utiliza el ventilador durante un largo periodo de tiempo, la batería podría estropearse. Por eso, le recomendamos que la cargue al menos una vez cada tres meses. Cárguela antes de utilizar el ventilador.

## 4. LIMPIEZA Y MANTENIMIENTO

1. Antes de limpiar el producto, desenchúfelo de la toma de corriente y asegúrese de que el

- ventilador no está funcionando y de que las aspas están completamente paradas.
2. A continuación, retire la rejilla para limpiar el polvo. La rejilla delantera es la única parte que se puede desmontar. Para desmontarla gírela en el sentido contrario al de las agujas del reloj. Véase en la figura 6. Puede limpiarla con un paño húmedo.

NOTA: No limpie la unidad principal del ventilador con agua, simplemente utilice un paño seco.

3. Una vez haya terminado y las aspas estén completamente secas, vuelva a montar la rejilla en su lugar.

## 5. RESOLUCIÓN DE PROBLEMAS

Problema	Posible Causa	Posible Solución
El ventilador no enciende	1. Batería descargada.	1. Cargar la batería antes de su uso.
	2. Conexión suelta o defectuosa.	2. Verificar y ajustar las conexiones.
	3. Interruptor de encendido/apagado defectuoso.	3. Reemplazar el interruptor si es necesario.
El ventilador no gira	1. Obstrucción en las aspas.	1. Retirar cualquier obstrucción.
	2. Motor defectuoso.	2. Reemplazar el motor si es necesario.
El ventilador hace ruido	1. Aspas dobladas o desequilibradas.	1. Enderezar o reemplazar las aspas según sea necesario.
	2. Cojinete del motor desgastado.	2. Lubricar o reemplazar el cojinete del motor.
El ventilador funciona débilmente	1. Batería descargada.	1. Cargue completamente la batería.
	2. Aspas sucias.	2. Limpie las aspas.

El ventilador se apaga	1. Batería agotada.	1. Cargue la batería o reemplácela si es necesario poniéndose en contacto con el Servicio de Atención Técnica de Cecotec.
	2. Sobrecalentamiento.	2. Deje que el ventilador se enfríe antes de volver a encenderlo.
	3. Problemas eléctricos.	3. Verifique la conexión eléctrica.
El ventilador funciona débilmente	1. Batería descargada.	1. Cargar completamente la batería.

## 6. ESPECIFICACIONES TÉCNICAS

Referencia del producto: 08354

Producto: Ventilador de sobremesa de batería EnergySilence 2000 Portable Desk

Adaptador de entrada: 220 V

Frecuencia: 50 Hz

Adaptador de salida: = 5 V/2 A

Entrada: = 5 V/2 A

Potencia: 6 W

Las especificaciones técnicas pueden cambiar sin notificación previa para mejorar la calidad del producto.

Fabricado en China | Diseñado en España

## 7. RECICLAJE DE APARATOS ELÉCTRICOS Y ELECTRÓNICOS



Este símbolo indica que, de acuerdo con las normativas aplicables, el producto y/o la batería deberán desecharse de manera independiente de los residuos domésticos. Cuando este producto alcance el final de su vida útil, deberá extraer las pilas/baterías/acumuladores y llevarlo a un punto de recogida designado por las autoridades locales.



Para obtener información detallada acerca de la forma más adecuada de desechar sus aparatos eléctricos y electrónicos y/o las correspondientes baterías, el consumidor deberá contactar con las autoridades locales. El

cumplimiento de las pautas anteriores ayudará a proteger el medio ambiente.

## **8. GARANTÍA Y SAT**

Cecotec responderá ante el usuario o consumidor final de cualquier falta de conformidad que exista en el momento de la entrega del producto en los términos, condiciones y plazos que establece la normativa aplicable.

Se recomienda que las reparaciones se efectúen por personal especializado.

Si detecta una incidencia con el producto o tiene alguna consulta, póngase en contacto con el Servicio de Asistencia Técnica oficial de Cecotec a través del número de teléfono +34 96 321 07 28.

## **9. COPYRIGHT**

Los derechos de propiedad intelectual sobre los textos de este manual pertenecen a CECOTEC INNOVACIONES, S.L. Quedan reservados todos los derechos. El contenido de esta publicación no podrá, ni en parte ni en su totalidad, reproducirse, almacenarse en un sistema de recuperación, transmitirse o distribuirse por ningún medio (electrónico, mecánico, fotocopia, grabación o similar) sin la previa autorización de CECOTEC INNOVACIONES, S.L.

## 1. PARTS AND COMPONENTS

Fig. 1

1. Frame
2. Grille
3. Blades
4. Base
5. Knob

NOTE:

The graphics in this manual are schematic representations and may not exactly match the device.

## 2. BEFORE USE

- This appliance is packaged in a way as to protect it during transport. Take the device out of its box and remove all packaging materials. You can keep the original box and other packaging elements in a safe place. This will help you prevent damage to the device when transporting it in the future. In case the original packaging is disposed of, make sure all packaging materials are recycled accordingly.
- Make sure all parts and components are included and in good conditions. If there is any piece missing or in bad conditions, contact the official Cecotec Technical Support Service immediately.

### **Box content**

- Desktop fan
- Instruction manual
- Type C charging cable

## 3. OPERATION

NOTE: charge the desktop fan before use.

1. Place the fan on a dry, level, and hard surface.
2. Plug the fan into a mains socket.
3. To switch on the fan, turn the knob to the right.
4. To switch it off, turn the knob to the left until the fan stops.

See Fig. 2.

**Speeds**

- To select the fan speed, the more you turn the knob to the right, the higher the speed.
- On the contrary, the more you turn the knob to the left, the lower the speed.

**Modes**

Use the knob to choose one of the available modes.

- First, switch on the fan by turning the knob to the right.
- Press the knob once to activate Oscillation mode. The fan will start oscillating.
- If you press the knob again, Oscillation mode will be deactivated.
- Press the knob twice in succession to activate Natural mode.
- If you press the knob twice again, the fan mode will change to Normal mode.
- To switch off the fan, turn the knob to the left until the fan stops.

**Charging cable**

- Connect the Type C charging cable to the back of the fan. Fig. 3
- While the fan is charging, a red indicator light will switch on, as shown in Fig. 4.
- This indicator will switch off when the battery is fully charged.

**Adjusting the tilt level**

You can adjust the tilt level to your liking. To do so, you have to manually move the fan up or down until to an angle of 70° to adjust the desired tilt level.

Fig. 5

**WARNING**

The appliance is equipped with a built-in, non-removable lithium polymer battery. Do not place near fire or immerse in water. There is a risk of spontaneous combustion, so do not expose it to the sun or leave it in a place where the temperature is too high.

NOTE: if the fan is not used for a long period of time, the battery may be damaged. We therefore recommend that you charge it at least once every three months. Charge it before using the fan.

**4. CLEANING AND MAINTENANCE**

1. Before cleaning the product, unplug it from the power socket and make sure that the fan is not running and that the blades are completely stopped.
2. Then, remove the grille to clean the dust. The front grille is the only part that can be removed. To remove it, turn it counterclockwise. See Fig. 6. You can clean it with a damp cloth.

## ENGLISH

NOTE: do not clean the main fan unit with water, simply use a dry cloth.

3. Once you have finished and the blades are completely dry, reassemble the grille in place.

## 5. TROUBLESHOOTING

Problem	Possible cause	Possible solution
The fan does not switch on	1. Discharged battery.	1. Charge the battery before use.
	2. Loose or faulty connection.	2. Check and adjust connections.
	3. Faulty power knob.	3. Replace the knob if necessary.
The fan does not rotate	1. Obstruction in the blades.	1. Remove any obstructions.
	2. Defective motor.	2. Replace the motor if necessary.
The fan is noisy	1. Bent or unbalanced blades.	1. Straighten or replace blades as necessary.
	2. Worn motor bearing.	2. Lubricate or replace the motor bearing.
Fan operates weakly	1. Discharged battery.	1. Charge the battery fully.
	2. Dirty blades.	2. Clean the blades.
The fan switches off	1. Dead battery.	1. Charge the battery or replace it, if necessary, by contacting the official Cecotec Technical Support Service.
	2. Overheating.	2. Allow the fan to cool down before switching it on again.
	3. Electrical problems.	3. Check electrical connection.
Fan operates weakly	1. Discharged battery.	1. Charge the battery fully.

## 6. TECHNICAL SPECIFICATIONS

Product reference: 08354

Product: EnergySilence 2000 Portable Desk desktop fan with battery

Input adapter: 220 V

Frequency: 50 Hz

Output adapter:  $\approx$  5 V/2 A

Input:  $\approx$  5 V/2 A

Power: 6 W

Technical specifications may change without prior notification to improve product quality.

Made in China | Designed in Spain

## 7. DISPOSAL OF OLD ELECTRICAL AND ELECTRONIC APPLIANCES



This symbol indicates that, according to the applicable regulations, the product and/or batteries must be disposed of separately from household waste. When this product reaches the end of its shelf life, you should dispose of the cells/batteries/accumulators and take them to a collection point designated by the local authorities.



Consumers must contact their local authorities or retailer for information concerning the correct disposal of old appliances and/or their batteries. Compliance with the above guidelines will help protecting the environment.

## 8. TECHNICAL SUPPORT AND WARRANTY

Cecotec shall be liable to the end user or consumer for any lack of conformity that exists at the time of delivery of the product under the terms, conditions, and deadlines established by the applicable regulations.

It is recommended that repairs be carried out by qualified personnel.

If at any moment you detect any problem with your product or have any doubt, do not hesitate to contact the official Cecotec Technical Support Service at +34 963 210 728.

## 9. COPYRIGHT

The intellectual property rights over the texts in this manual belong to CECOTEC INNOVACIONES, S.L. All rights reserved. The contents of this publication may not, in whole or in part, be reproduced, stored in a retrieval system, transmitted, or distributed by any means (electronic, mechanical, photocopying, recording or similar) without the prior authorization of CECOTEC INNOVACIONES, S.L.

## 1. PIÈCES ET COMPOSANTS

Image 1

1. Structure
2. Grille
3. Pales
4. Base
5. Sélecteur

NOTE :

Les graphiques de ce manuel sont des représentations schématiques et peuvent ne pas correspondre exactement à ceux du produit.

## 2. AVANT UTILISATION

- Cet appareil possède un emballage conçu pour le protéger pendant son transport. Sortez l'appareil de sa boîte et retirez tout le matériel qui compose l'emballage. Rangez la boîte d'origine et le reste des éléments provenant de l'emballage dans un endroit sûr pour éviter d'endommager l'appareil si vous devez le transporter à l'avenir. Si vous devez vous défaire de l'emballage d'origine, assurez-vous de recycler tous les éléments correctement.
- Assurez-vous que toutes les pièces et les composants sont inclus et en bon état. S'il manque une pièce, une partie, un accessoire ou que l'appareil ou ses accessoires ne sont pas en bon état, veuillez contacter le Service Après-Vente officiel de Cecotec.

### Contenu de la boîte

- Ventilateur de table
- Manuel d'instructions
- Câble de charge type C

## 3. FONCTIONNEMENT

NOTE : Chargez le ventilateur de table avant de l'utiliser.

1. Placez le ventilateur sur une surface sèche, plane et solide.
  2. Branchez le ventilateur sur une prise de courant.
  3. Pour allumer le ventilateur, tournez le sélecteur vers la droite.
  4. Pour l'éteindre, tournez le sélecteur vers la gauche jusqu'à ce que le ventilateur s'arrête.
- Image 2.

**Vitesses**

- Pour sélectionner la vitesse du ventilateur, si vous tournez le sélecteur vers la droite la vitesse du ventilateur augmentera.
- Inversement, si vous tournez le sélecteur vers la gauche, la vitesse du ventilateur diminuera.

**Modes**

Pour sélectionner l'un des modes disponibles, utilisez le sélecteur.

- Tout d'abord, allumez le ventilateur en tournant le sélecteur vers la droite.
- Appuyez une fois sur le sélecteur et le mode d'oscillation s'activera. Le ventilateur commencera à osciller.
- Si vous appuyez à nouveau sur le sélecteur, le mode d'oscillation sera désactivé.
- Pour activer le mode Naturel, appuyez deux fois de suite sur le sélecteur.
- Si vous appuyez à nouveau deux fois sur le sélecteur, le mode de ventilation passera en mode Normal.
- Pour éteindre le ventilateur, tournez le sélecteur vers la gauche jusqu'à ce que le ventilateur s'arrête.

**Câble de charge**

- Branchez le câble de charge de type C à l'arrière du ventilateur. *Img. 3*
- Lorsque le ventilateur est en charge, le témoin lumineux rouge s'allumera (*Image 4*).
- Il s'éteindra lorsque la batterie sera complètement chargée.

**Régler le niveau d'inclinaison**

Vous pouvez régler l'inclinaison du ventilateur à votre convenance. Pour ce faire, vous devez soulever ou abaisser manuellement la tête du ventilateur jusqu'à un angle de 70° afin de régler le niveau d'inclinaison souhaité.

*Img. 5*

**AVERTISSEMENT**

L'appareil est équipé d'une batterie au lithium-polymère intégrée et inamovible. Ne le placez pas près du feu et ne l'immergez pas dans l'eau. Il y a un risque de combustion spontanée, il ne faut donc pas l'exposer au soleil ou le laisser dans un endroit où la température est trop élevée.

NOTE : Si vous n'utilisez pas le ventilateur pendant une longue période, la batterie risque d'être endommagée. Il est donc recommandé de le recharger au moins une fois tous les trois mois. Chargez la batterie avant d'utiliser le ventilateur.

## 4. NETTOYAGE ET ENTRETIEN

1. Avant de nettoyer l'appareil, débranchez-le de la prise de courant et assurez-vous que le ventilateur ne fonctionne pas et que les pales sont complètement arrêtées.
2. Retirez ensuite la grille pour nettoyer la poussière. La grille avant est la seule partie qui peut être retirée. Pour la retirer, tournez-la dans le sens inverse des aiguilles d'une montre. Image 6. Vous pouvez la nettoyer avec un chiffon humide.

NOTE : Ne nettoyez pas l'unité principale avec de l'eau, utilisez un chiffon sec.

3. Une fois que vous avez terminé et que les pales sont complètement sèches, remettez la grille en place.

## 5. RÉOLUTION DE PROBLÈMES

Problème	Cause possible	Possible solution
Le ventilateur ne s'allume pas.	1. Batterie déchargée.	1. Chargez la batterie avant de l'utiliser.
	2. Connexion lâche ou défectueuse.	2. Vérifiez et fixez les connexions.
	3. Sélecteur défectueux.	3. Remplacez le sélecteur si nécessaire.
Les pales du ventilateur ne tournent pas.	1. Obstruction au niveau des pales.	1. Retirez toute obstruction.
	2. Moteur défectueux.	2. Remplacez le moteur si nécessaire.
Le ventilateur fait du bruit.	1. Pales courbées ou asymétriques.	1. Redressez ou remplacez les pales si nécessaire.
	2. Roulement du moteur usé.	2. Lubrifiez ou remplacez le roulement du moteur.
Le ventilateur fonctionne faiblement.	1. Batterie déchargée.	1. Chargez complètement la batterie.
	2. Pales sales.	2. Nettoyez les pales.

Le ventilateur s'éteint.	1. Batterie déchargée.	1. Rechargez la batterie ou remplacez-la si nécessaire en contactant le Service d'Assistance Technique de Cecotec.
	2. Surchauffe.	2. Laissez le ventilateur refroidir avant de le rallumer.
	3. Problème électrique.	3. Vérifiez la connexion électrique.
Le ventilateur fonctionne faiblement.	1. Batterie déchargée.	1. Chargez complètement la batterie.

## 6. SPÉCIFICATIONS TECHNIQUES

Référence : 08354

Produit : Ventilateur de table sur batterie EnergySilence 2000 Portable Desk

Adaptateur d'entrée : 220 V

Fréquence : 50 Hz

Adaptateur de sortie :  $\approx$  5 V/2 A

Entrée :  $\approx$  5 V/2 A

Puissance : 6 W

Les spécifications techniques peuvent être modifiées sans notification préalable afin d'améliorer la qualité du produit.

Produit fabriqué en Chine | Conçu en Espagne

## 7. RECYCLAGE DES ÉQUIPEMENTS ÉLECTRIQUES ET ÉLECTRONIQUES

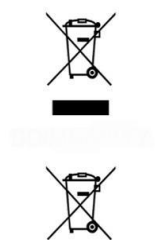

Ce symbole indique que, conformément à la réglementation en vigueur, le produit et/ou la batterie doivent être éliminés séparément des déchets municipaux. Lorsque ce produit atteint la fin de sa vie utile, vous devez retirer les piles ou batteries et les apporter à un point de collecte désigné par les autorités locales.

Pour obtenir des informations détaillées sur la manière la plus adéquate de vous débarrasser de vos appareils électriques et électroniques et/ou des

## FRANÇAIS

batteries correspondantes, vous devez contacter les autorités locales. Le respect des lignes directrices susmentionnées contribuera à la protection de l'environnement.

### **8. GARANTIE ET SAV**

Cecotec est responsable envers l'utilisateur final ou le consommateur de tout défaut de conformité existant au moment de la livraison du produit dans les termes, conditions et délais établis par la réglementation applicable.

Il est recommandé que les réparations soient effectuées par du personnel qualifié.

Si vous détectez un incident ou un problème avec le produit, vous devez contacter le Service Après-Vente officiel de Cecotec au +34 9 63 21 07 28.

### **9. COPYRIGHT**

Les droits de propriété intellectuelle des textes de ce manuel appartiennent à CECOTEC INNOVACIONES, S.L. Tous droits réservés. Le contenu de cette publication ne peut être, en totalité ou en partie, reproduit, stocké dans un système de récupération de données, transmis ou distribué par quelque moyen que ce soit (électronique, mécanique, photocopie, enregistrement ou similaire) sans l'autorisation préalable de CECOTEC INNOVACIONES, S.L.

## 1. TEILE UND KOMPONENTEN

Abb. 1

1. Rahmen
2. Toastergitter
3. Ventilatorflügel
4. Basis
5. Wahlschalter

HINWEIS:

Die Grafiken in dieser Bedienungsanleitung sind schematische Darstellungen und entsprechen möglicherweise nicht genau dem Gerät.

## 2. VOR DEM GEBRAUCH

- Dieses Gerät ist so verpackt, dass es während des Transports geschützt bleibt. Nehmen Sie das Gerät aus dem Karton und entfernen Sie das gesamte Verpackungsmaterial. Bewahren Sie die Verpackung an einem sicheren Ort auf, damit das Gerät nicht beschädigt wird, wenn Sie ihn später transportieren müssen. Wenn Sie die Originalverpackung entsorgen möchten, stellen Sie sicher, dass alle Artikel wiederverwerten.
- Prüfen Sie, ob die Lieferung vollständig und in gutem Zustand ist. Wenn die Lieferung fehlt oder nicht in gutem Zustand ist, kontaktieren Sie den technischen Kundendienst von Cecotec.

### **Vollständiger Inhalt**

- Tischventilator
- Bedienungsanleitung
- Typ-C-Ladekabel

## 3. BEDIENUNG

HINWEIS: Laden Sie den Tischventilator vor dem Gebrauch auf.

1. Stellen Sie den Ventilator auf einen trockenen, ebenen und stabilen Untergrund.
2. Schließen Sie den Ventilator an eine Steckdose an.
3. Um den Ventilator einzuschalten, drehen Sie den Knopf nach rechts.
4. Wenn Sie ihn ausschalten möchten, drehen Sie den Knopf nach links, bis der Lüfter aufhört. Siehe Abbildung 2.

## DEUTSCH

### **Geschwindigkeitsstufen**

- Je weiter Sie den Drehknopf nach rechts drehen, desto höher ist die Lüftergeschwindigkeit.
- Andernfalls wird die Gebläsedrehzahl um so niedriger, je weiter Sie den Knopf nach links drehen.

### **Modi**

Um einen der verfügbaren Modi auszuwählen, müssen Sie den Selektor verwenden.

- Schalten Sie zunächst das Gebläse ein, indem Sie den Drehknopf nach rechts drehen.
- Drücken Sie einmal auf den Selektor und der Oszillationsmodus wird gestartet. Der Ventilator beginnt zu oszillieren.
- Wenn Sie noch einmal drücken, wird der Oszillationsmodus ausgeschaltet.
- Um den Natural-Modus zu aktivieren, müssen Sie den Wählschalter zweimal hintereinander drücken.
- Wenn Sie dann erneut zweimal drücken, wechselt der Lüftermodus in den Normalmodus.
- Um der Ventilatorauszuschalten, drehen Sie den Knopf nach links, bis das Gerät stoppt.

### **Ladekabel**

- Schließen Sie das Typ-C-Ladekabel an der Rückseite des Beatmungsgeräts an. Abb. 3
- Während das Gerät geladen wird, leuchtet die in Abbildung 4 gezeigte rote Kontrollleuchte auf.
- Es schaltet sich aus, wenn der Akku vollständig geladen ist.

### **Einstellung der Neigungsebene**

Sie können die Neigung des Ventilators nach Belieben einstellen. Dazu müssen Sie den Ventilator manuell bis zu einem Winkel von 70° nach oben oder unten bewegen, um die gewünschte Neigungsstufe einzustellen.

Abb. 5

### **WARNUNG**

Das Produkt ist mit einem eingebauten, nicht herausnehmbaren Lithium-Polymer-Akku ausgestattet. Nicht in die Nähe von Feuer stellen oder in Wasser tauchen. Es besteht die Gefahr der Selbstentzündung, setzen Sie es daher nicht der Sonne aus und lassen Sie es nicht an einem Ort liegen, an dem die Temperatur zu hoch ist.

**HINWEIS:** Wenn das Gebläse über einen längeren Zeitraum nicht benutzt wird, kann die Batterie beschädigt werden. Wir empfehlen Ihnen daher, das Gerät mindestens alle drei Monate aufzuladen. Laden Sie es auf, bevor Sie den Ventilator benutzen.

## 4. REINIGUNG UND WARTUNG

1. Ziehen Sie vor der Reinigung des Geräts den Netzstecker aus der Steckdose und vergewissern Sie sich, dass das Gebläse nicht läuft und die Flügel vollständig zum Stillstand gekommen sind.
2. Entfernen Sie dann das Gitter, um den Staub zu entfernen. Der Frontgrill ist das einzige Teil, das entfernt werden kann. Drehen Sie ihn gegen den Uhrzeigersinn, um ihn zu entfernen. Siehe Abbildung 6. Sie können es mit einem feuchten Tuch reinigen.

HINWEIS: Reinigen Sie das GerÄt nicht mit Wasser, sondern nur mit einem trockenen Tuch.

3. Wenn Sie fertig sind und die Lamellen vollständig getrocknet sind, setzen Sie das Gitter wieder zusammen.

## 5. PROBLEMBEHEBUNG

Problem	Mögliche Ursache	Mögliche Lösung
Der Ventilator schaltet sich nicht ein.	1. Entladene Batterie	1. Laden Sie den Akku vor dem Gebrauch auf.
	2. Lose oder fehlerhafte Verbindung	2. Überprüfen Sie die Anschlüsse und ziehen Sie sie fest.
	3. Defekter WÄhlschalter	3. Ersetzen Sie den Schalter, falls erforderlich.
Der Ventilator dreht sich nicht.	1. Verstopfung in den Schaufeln	1. Entfernen Sie alle Hindernisse auf den Messern.
	2. Defekter Motor	2. Ersetzen Sie den Motor, falls erforderlich.
Der Ventilator macht zu viel LÄrm.	1. Verbogene oder ungewuchtete Klingen	1. Richten Sie die Klingen nach Bedarf aus oder ersetzen Sie sie.
	2. Verschlissenes Motorlager	2. Schmieren Sie das Motorlager oder tauschen Sie es aus.

## DEUTSCH

Ventilator läuft schwach.	1. Entladene Batterie	1. Laden Sie den Akku vollständig auf
	2. Verschmutzte Ventilatorflügel	2. Reinigen Sie die Ventilatorflügel.
Der Ventilator schaltet sich aus.	1. Batterie leer	1. Laden Sie die Batterie auf oder tauschen Sie sie bei Bedarf aus, indem Sie sich an den technischen Kundendienst von Cecotec wenden.
	2. Überhitzung	2. Lassen Sie den Ventilator abkühlen, bevor Sie ihn wieder einschalten.
	3. Elektrische Probleme	3. Prüfen Sie den elektrischen Anschluss.
Ventilator läuft schwach.	1. Entladene Batterie	1. Laden Sie den Akku vollständig auf.

## 6. TECHNISCHE SPEZIFIKATIONEN

Referenz des Gerätes: 08354

Produkt: Batteriebetriebener Tischventilator EnergySilence 2000 Portable Desk

Eingangsadapter: 220 V

Frequenz: 50 Hz

Ausgangsadapter:  $\approx$  5 V/2 A

Eingangsstrom:  $\approx$  5 V/2 A

Leistung: 6 W

Die technischen Daten können ohne vorherige Ankündigung geändert werden, um die Produktqualität zu verbessern.

Hergestellt in China | Entworfen in Spanien

## 7. RECYCLING VON ELEKTRO- UND ELEKTRONIKGERÄTEN



Dieses Symbol weist darauf hin, dass das Produkt und/oder die Batterie gemäß den geltenden Vorschriften getrennt vom Haushaltsabfall entsorgt werden muss. Wenn dieses Produkt das Ende seiner Nutzungsdauer erreicht hat, sollten Sie die Batterien/Akkus entfernen und es zu einer von den örtlichen Behörden bestimmten Sammelstelle bringen.



Die Verbraucher müssen sich mit Ihren örtlichen Behörden oder Einzelhändlern in Verbindung setzen, um Informationen über die ordnungsgemäße Entsorgung ihrer Altgeräte und/ oder ihre Akkus zu erhalten. Die Einhaltung der oben genannten Leitlinien trägt zum Schutz der Umwelt bei.

## 8. GARANTIE UND KUNDENDIENST

Cecotec haftet gegenüber dem Endnutzer oder Verbraucher für jegliche Konformitätsmängel, die zum Zeitpunkt der Lieferung des Produkts bestehen, gemäß den in den geltenden Vorschriften festgelegten Bedingungen und Fristen.

Es wird empfohlen, dass Reparaturen von qualifiziertem Personal durchgeführt werden.

Sollte unerwartet eine Störung auftreten oder haben Sie Fragen über Ihrem Produkt, können Sie sich mit dem Kundendienst in Verbindung setzen über die Telefonnummer: +34 96 321 07 28.

## 9. COPYRIGHT

Die geistigen Eigentumsrechte an den Texten in dieser Bedienungsanleitung liegen bei CECOTEC INNOVACIONES, S.L. Alle Rechte vorbehalten. Der Inhalt dieser Veröffentlichung darf ohne vorherige Genehmigung von CECOTEC INNOVACIONES, S.L. weder ganz noch teilweise vervielfältigt, in einem Wiederherstellungssystem gespeichert, übertragen oder verbreitet werden (elektronisch, mechanisch, Fotokopie, Aufzeichnung oder ähnliches).

## 1. PARTI E COMPONENTI

Fig. 1

1. Telaio
2. Rastrelliera
3. Pale
4. Base
5. Manopola

NOTA BENE:

Le immagini di questo manuale sono rappresentazioni schematiche e potrebbero non corrispondere esattamente all'apparecchio.

## 2. PRIMA DELL'USO

- Questo apparecchio ha un imballaggio progettato per proteggerlo durante il trasporto. Estrarre l'apparecchio dalla scatola e rimuovere tutto il materiale presente nell'imballaggio. Conservare la scatola originale e gli altri elementi in un luogo sicuro per prevenire danni all'apparecchio in caso di necessità di trasportarlo in futuro. Se si desidera smaltire l'imballaggio originale, assicurarsi di riciclare tutti gli elementi in modo appropriato.
- Verificare che tutte le parti e i componenti siano inclusi e in buono stato. Se uno di essi mancasse o non fosse in buone condizioni, contattare immediatamente il Servizio di Assistenza Tecnica ufficiale di Cecotec.

### Contenuto della scatola

- Ventilatore da tavolo
- Manuale di istruzioni
- Cavo di ricarica di tipo C

## 3. FUNZIONAMENTO

NOTA BENE: Prima dell'uso, il ventilatore da tavolo deve essere precaricato.

1. Collocare il ventilatore su di una superficie asciutta, piana e robusta.
2. Collegare il ventilatore a una presa di corrente.
3. Per accendere il ventilatore, ruotare la manopola verso destra.
4. Se si desidera spegnerlo, ruotare la manopola verso sinistra finché il ventilatore non si ferma.

Figura 2.

**Velocità**

- Per selezionare la velocità della ventola, se si ruota la manopola verso destra, la velocità sarà maggiore.
- Altrimenti, girando la manopola verso sinistra, la velocità della ventola sarà più bassa.

**Modalità**

Per selezionare una delle modalità disponibili, è necessario utilizzare la manopola.

- Prima di tutto, accendere il ventilatore ruotando la manopola verso destra.
- Premere una volta la manopola per avviare la modalità di oscillazione. Il ventilatore inizierà a oscillare.
- Se si preme nuovamente, la modalità di oscillazione viene disattivata.
- Per attivare la modalità Naturale, è necessario premere la manopola due volte in successione.
- Se si preme di nuovo due volte, la modalità del ventilatore passa alla modalità Normale.
- Per spegnere il ventilatore, ruotare la manopola verso sinistra finché il ventilatore non si ferma.

**Cavo di ricarica**

- Collegare il cavo di ricarica di tipo C al retro del ventilatore. Fig. 3
- Mentre il ventilatore si sta caricando, si accende una spia rossa come quella mostrata nella figura 4.
- Questa spia si spegne quando la batteria è completamente carica.

**Regolazione del livello di inclinazione**

È possibile regolare l'inclinazione del ventilatore secondo le proprie esigenze. A tal fine è necessario spostare manualmente il ventilatore verso l'alto o verso il basso con un angolo di 70° per impostare il livello di inclinazione desiderato.

Fig. 5

**ATTENZIONE**

Il prodotto è dotato di una batteria integrata ai polimeri di litio non rimovibile. Non collocare vicino al fuoco e non immergere in acqua. Esiste il rischio di combustione spontanea, quindi non esporlo al sole o lasciarlo in un luogo a temperatura troppo elevata.

NOTA BENE: Se il ventilatore non viene utilizzato per un lungo periodo di tempo, la batteria potrebbe danneggiarsi. Pertanto, si consiglia di caricarla almeno una volta ogni tre mesi. Caricare la batteria prima di utilizzare il ventilatore.

#### 4. PULIZIA E MANUTENZIONE

1. Prima di pulire l'apparecchio, scollegarlo dalla presa di corrente e assicurarsi che il ventilatore non sia in funzione e che le pale siano completamente ferme.
2. Rimuovere la griglia per pulire la polvere. La griglia anteriore è l'unica parte che può essere rimossa. Per rimuoverla, ruotarla in senso antiorario. Figura 6. Si può pulire con un panno umido.

NOTA BENE: Non pulire l'unità principale con acqua, ma semplicemente con un panno asciutto.

3. Una volta terminato e una volta che le pale sono completamente asciutte, rimontare la griglia in posizione.

#### 5. RISOLUZIONE DEI PROBLEMI

Problema	Possibile causa	Possibile soluzione
Il ventilatore non si accende.	1. Batteria scarica.	1. Caricare la batteria prima dell'uso.
	2. Connessione allentata o difettosa.	2. Controllare e fissare le connessioni.
	3. Manopola difettosa.	3. Se necessario, sostituire la manopola.
Le pale del ventilatore non ruotano.	1. Ostruzione delle pale.	1. Rimuovere eventuali ostruzioni.
	2. Motore difettoso.	2. Se necessario, sostituire il motore.
Il ventilatore è rumoroso.	1. Pale incurvate o irregolari.	1. Raddrizzare o sostituire le pale, se necessario.
	2. Cuscinetto del motore usurato.	2. Lubrificare o sostituire il cuscinetto del motore.
Il ventilatore funziona debolmente.	1. Batteria scarica.	1. Caricare completamente la batteria.
	2. Pale sporche.	2. Pulire le pale.

Il ventilatore si spegne.	1. Batteria scarica.	1. Caricare la batteria o sostituirla, se necessario, contattando il Servizio di Assistenza Tecnica di Cecotec.
	2. Surriscaldamento.	2. Lasciare raffreddare il ventilatore prima di riaccenderlo.
	3. Problemi elettrici.	3. Controllare la connessione elettrica.
Il ventilatore funziona debolmente.	1. Batteria scarica.	1. Caricare completamente la batteria.

## 6. SPECIFICHE TECNICHE

Codice prodotto: 08354

Prodotto: Ventilatore da tavolo a batteria EnergySilence 2000 Portable Desk

Adattatore di ingresso: 220 V

Frequenza: 50 Hz

Adattatore di uscita:  $\approx$  5 V/2 A

Input:  $\approx$  5 V/2 A

Potenza: 6 W

Le specifiche tecniche possono cambiare senza previa notifica per migliorare la qualità del prodotto.

Fabbricato in China | Progettato in Spagna

## 7. RICICLAGGIO DI APPARECCHIATURE ELETTRICHE ED ELETTRONICHE



Questo simbolo indica che, in conformità con le normative vigenti, il prodotto e/o la batteria devono essere smaltiti separatamente dai rifiuti domestici. Quando questo prodotto raggiunge la fine della sua vita utile, è necessario rimuovere le pile/batterie/accumulatori e portarlo in un punto di raccolta designato dalle autorità locali.



Per informazioni dettagliate su come smaltire correttamente le apparecchiature elettriche ed elettroniche e/o le pile/batterie, il consumatore dovrà contattare le autorità locali. Il rispetto delle linee guida di cui sopra aiuterà a proteggere l'ambiente.

## **8. GARANZIA E SUPPORTO TECNICO**

Cecotec sarà responsabile nei confronti dell'utente finale o del consumatore per qualsiasi difetto di conformità esistente al momento della consegna del prodotto nei termini, condizioni e scadenze stabilite dalla normativa vigente.

Si raccomanda che le riparazioni siano effettuate da personale specializzato.

Se si riscontra un problema con il prodotto o in caso di dubbi, si prega di contattare il Servizio di Assistenza Tecnica ufficiale di Cecotec al numero +34 96 321 07 28.

## **9. COPYRIGHT**

I diritti di proprietà intellettuale dei testi di questo manuale appartengono a CECOTEC INNOVACIONES, S.L. Tutti i diritti riservati. Il contenuto di questa pubblicazione non può essere, in tutto o in parte, riprodotto, archiviato in un sistema di recupero, trasmesso o distribuito con qualsiasi mezzo (elettronico, meccanico, fotocopia, registrazione o simile) senza la previa autorizzazione di CECOTEC INNOVACIONES, S.L.

## 1. PEÇAS E COMPONENTES

Fig. 1

1. Moldura
2. Grade
3. Pás
4. Base
5. Seletor

NOTA:

Os gráficos deste manual são representações esquemáticas e podem não corresponder exatamente ao aparelho.

## 2. ANTES DE USAR

- Este aparelho é acondicionado em embalagens concebidas para o proteger durante o transporte. Retire o aparelho da sua caixa e remova todo o material de embalagem. Pode manter a caixa original e outras embalagens num local seguro para evitar danos no aparelho, caso necessite de o transportar no futuro. Se desejar descartar a embalagem original, certifique-se de reciclar todos os itens corretamente.
- Certifique-se de que todas as peças e componentes estejam incluídos e em bom estado. Se algum deles faltar ou não estiver em boas condições, contactar imediatamente o Serviço de Assistência Técnica oficial da Cecotec.

### Conteúdo da caixa

- Ventoinha de mesa
- Manual do utilizador
- Cabo de carregamento tipo C

## 3. FUNCIONAMENTO

NOTA: carregue o aparelho antes de o utilizar.

1. Coloque o aparelho numa superfície plana e seca.
  2. Ligue o aparelho a uma tomada de corrente.
  3. Para ligar o aparelho, rode o seletor para a direita.
  4. Se quiser desligá-lo, rode o seletor para a esquerda até que o aparelho deixe de funcionar.
- Fig. 2

## PORTUGUÊS

### Velocidades

- Para selecionar a velocidade, rode o seletor para a direita até a velocidade desejada.
- Caso contrário, quanto mais rodar o seletor para a esquerda, mais baixa será a velocidade.

### Modos

Para selecionar um modo, tem de utilizar o seletor.

- Ligue o aparelho rodando o seletor para a direita.
- Prima o seletor e o modo Oscilação ativar-se-á. O aparelho começará a oscilar.
- Se o premir novamente, o modo Oscilação desativar-se-á.
- Para ativar o modo Natural, prima o seletor duas vezes seguidas.
- Se premir novamente duas vezes, o modo muda para o modo Normal.
- Para desligar o aparelho, rode o seletor para a esquerda até o aparelho desligar.

### Cabo de carregamento

- Ligue o cabo de carregamento tipo C à parte de trás do aparelho. Fig. 3
- Enquanto o aparelho estiver a carregar, acender-se-á um indicador vermelho. Fig. 4
- O indicador desligar-se-á quando a bateria estiver completamente carregada.

### Inclinação

Pode ajustar a inclinação do aparelho como quiser. Para tal, é necessário mover manualmente o aparelho para cima ou para baixo num ângulo de 70° para definir o nível de inclinação desejado. Fig. 5

### ADVERTÊNCIA

O aparelho está equipado com uma bateria de polímero de lítio incorporada e não amovível. Não a coloque perto do fogo ou mergulhe em água. Existe o risco de combustão espontânea, por isso não a exponha ao sol nem o deixe num local onde a temperatura seja demasiado elevada.

NOTA: se o aparelho não for utilizado durante um longo período de tempo, a bateria pode ficar danificada. Por isso, recomenda-se que a carregue pelo menos uma vez de três em três meses. Carregue-a antes de utilizar o aparelho.

## 4. LIMPEZA E MANUTENÇÃO

1. Antes de limpar o aparelho, desligue-o da tomada elétrica e certifique-se de que não está a funcionar e que as pás estão completamente paradas.
2. Retire a grade para limpar o pó. A grade frontal é a única parte que pode ser retirada. Para a retirar, rode-a em sentido anti-horário (Fig. 6). Pode ser limpa com um pano húmido ou com água.

NOTA: não limpe a estrutura principal com água, basta utilizar um pano seco.

- Quando tiver terminado e as pás estiverem completamente secas, volte a montar a grade no seu lugar.

## 5. RESOLUÇÃO DE PROBLEMAS

Problema	Causa	Possível solução
O aparelho não liga.	1. Bateria descarregada.	1. Carregue a bateria antes de cada utilização.
	2. Ligação solta ou defeituosa.	2. Verifique e ajuste as ligações.
	3. Seletor defeituoso.	3. Substitua o seletor, se necessário.
As pás não oscilam.	1. Obstrução nas pás.	1. Remova qualquer obstrução.
	2. Motor defeituoso.	2. Substitua o motor, se necessário.
O aparelho faz barulho.	1. Pás dobradas ou desequilibradas.	1. Endireite ou substitua as pás, se necessário.
	2. Rolamento do motor gasto.	2. Lubrifique ou substitua o rolamento do motor.
O aparelho não tem muita potência.	1. Bateria descarregada.	1. Carregue completamente a bateria.
	2. Pás sujas.	2. Limpe as pás.
O aparelho desliga-se.	1. Bateria descarregada.	1. Carregue a bateria ou substitua-a, se necessário. Contacte a Assistência Técnica Cecotec.
	2. Sobreaquecimento.	2. Deixe arrefecer o aparelho antes de o ligar novamente.
	3. Problemas elétricos.	3. Verifique as ligações elétricas.

## PORTUGUÊS

O aparelho não tem muita potência.	1. Bateria descarregada.	1. Carregue completamente a bateria.
------------------------------------	--------------------------	--------------------------------------

## 6. ESPECIFICAÇÕES TÉCNICAS

Referência: 08354

Produto: EnergySilence 2000 Portable Desk

Tomada (entrada): 220 V

Frequência: 50 Hz

Tomada (saída):  $\approx$  5 V/2 A

Entrada:  $\approx$  5 V/2 A

Potência: 6 W

As especificações técnicas podem ser alteradas sem notificação prévia para melhorar a qualidade do produto.

Fabricado na China | Desenhado na Espanha

## 7. RECICLAGEM DE PRODUTOS ELÉTRICOS E ELETRÔNICOS



Este símbolo indica que, de acordo com os regulamentos aplicáveis, o produto e/ou a bateria devem ser eliminados separadamente do lixo doméstico. Quando este produto atingir o fim da sua vida útil, deverá remover as pilhas/baterias/acumuladores e levá-lo para um ponto de recolha designado pelas autoridades locais.



Para obter informação detalhada acerca da forma mais adequada de eliminar os seus equipamentos elétricos e eletrônicos e/ou as correspondentes baterias, o consumidor deverá contactar com as autoridades locais. A conformidade com as diretrizes acima referidas ajudará a proteger o ambiente.

## 8. GARANTIA E SAT

A Cecotec será responsável perante o utilizador final ou consumidor por qualquer falta de conformidade que exista no momento da entrega do produto nos termos, condições e prazos estabelecidos pelos regulamentos aplicáveis.

Recomenda-se que as reparações sejam efetuadas por pessoal qualificado.

Se deteta uma ocorrência com o produto ou tem alguma consulta, entre em contacto com o Serviço de Assistência Técnica da Cecotec através do número de telefone +34 96 321 07 28.

## 9. COPYRIGHT

Os direitos de propriedade intelectual dos textos deste manual pertencem à CECOTEC INNOVACIONES, S.L. Todos os direitos reservados. O conteúdo desta publicação não pode, no todo ou em parte, ser reproduzido, armazenado num sistema de recuperação, transmitido ou distribuído por qualquer meio (eletrónico, mecânico, fotocópia, gravação ou similar) sem a autorização prévia da CECOTEC INNOVACIONES, S.L.

## 1. ONDERDELEN EN COMPONENTEN

Fig. 1

1. Frame
2. Rooster
3. Ventilatorbladen
4. Basis
5. Keuzeschakelaar

OPMERKING:

De figuren in deze handleiding zijn schematische voorstellingen en komen mogelijk niet exact overeen met het product.

## 2. VÓÓR U HET APPARAAT GEBRUIKT

- Dit apparaat heeft een verpakking die ontworpen is om het tijdens het transport te beschermen. Haal het apparaat uit de doos en verwijder al het verpakkingsmateriaal. U kunt de originele doos en andere verpakking op een veilige plaats bewaren om beschadiging van het apparaat te voorkomen als u het in de toekomst moet vervoeren. Als u de verpakking toch weggooit, zorg er dan voor een correcte recyclage.
- Controleer of alle onderdelen en componenten aanwezig en in goede staat zijn. Als een van deze ontbreekt of niet in goede staat is, neem dan onmiddellijk contact op met de Technische Dienst van Cecotec.

### Inhoud van de doos

- Tafelventilator
- Handleiding
- Type C oplaadkabel

## 3. WERKING

OPMERKING: Laad de tafelventilator op voordat u hem gebruikt.

1. Plaats de ventilator op een droge, vlakke en stevige ondergrond.
2. Sluit de ventilator aan op een stopcontact.
3. Draai de keuzeschakelaar naar rechts om de ventilator in te schakelen.
4. Als u hem wilt uitschakelen, draait u de keuzeschakelaar naar links tot de ventilator stopt. Zie figuur 2.

### **Snelheden**

- Om de ventilatorsnelheid te selecteren: hoe verder u de keuzeschakelaar naar rechts draait, hoe hoger de snelheid.
- Anders wordt de ventilatorsnelheid lager naarmate u de keuzeschakelaar verder naar links draait.

### **Standen**

Om een van de beschikbare modi te selecteren, moet u de keuzeschakelaar gebruiken.

- Zet eerst de ventilator aan door de keuzeschakelaar naar rechts te draaien.
- Druk één keer op de keuzeschakelaar en de oscillatiemodus start. De ventilator begint te oscilleren.
- Als u nogmaals drukt, wordt de oscillatiemodus uitgeschakeld.
- Om de modus Natural te activeren, moet u twee keer achter elkaar op de keuzeschakelaar drukken.
- Als u dan nog eens twee keer drukt, verandert de ventilatormodus in de normale modus.
- Om de ventilator uit te zetten, draait u de keuzeschakelaar naar links tot de ventilator stopt.

### **Oplaadkabel**

- Sluit de Type-C oplaadkabel aan op de achterkant van de ventilator. Fig. 3
- Tijdens het opladen van de ventilator gaat een rood indicatielampje branden (zie figuur 4).
- Hij schakelt uit wanneer de batterij volledig is opgeladen.

### **Kantelniveau aanpassen**

U kunt de kanteling van de ventilator naar wens aanpassen. Hiervoor moet u de ventilator handmatig omhoog of omlaag bewegen tot een hoek van 70° om het gewenste kantelniveau in te stellen.

Afb. 5

### **WAARSCHUWING**

Het product is uitgerust met een ingebouwde, niet-verwijderbare lithium-polymeerbatterij. Niet in de buurt van vuur plaatsen of onderdompelen in water. Er bestaat een risico op spontane verbranding, dus stel het niet bloot aan de zon en laat het niet achter op een plek waar de temperatuur te hoog is.

**OPMERKING:** Als de ventilator lange tijd niet wordt gebruikt, kan de batterij beschadigd raken. Daarom raden we u aan om hem minstens één keer per drie maanden op te laden. Laad hem op voordat u de ventilator gebruikt.

#### 4. SCHOONMAAK EN ONDERHOUD

1. Voordat u het product schoonmaakt, moet u de stekker uit het stopcontact halen en ervoor zorgen dat de ventilator niet draait en dat de bladen volledig stilstaan.
2. Verwijder vervolgens het rooster om het stof te verwijderen. Het rooster is het enige onderdeel dat kan worden verwijderd. Om het te verwijderen, draait u het tegen de klok in. Zie figuur 6. U kunt het schoonmaken met een vochtige doek.

OPMERKING: Maak het hoofdgedeelte van de ventilator niet schoon met water, maar gebruik gewoon een droge doek.

3. Zodra u klaar bent en de bladen volledig droog zijn, monteert u het rooster weer op zijn plaats.

#### 5. PROBLEEMOPLOSSING

Probleem	Mogelijke oorzaak	Mogelijke oplossing
De ventilator gaat niet aan	1. Batterij leeg.	1. Laad de batterij op voor gebruik.
	2. Losse of defecte aansluiting.	2. Controleer de aansluitingen en draai ze vast.
	3. Defecte keuzeschakelaar aan/uit	3. Vervang de keuzeschakelaar indien nodig.
De ventilator draait niet	1. Obstructie in de bladen.	1. Verwijder eventuele obstructies.
	2. Defecte motor.	2. Vervang de motor indien nodig.
De ventilator maakt geluid	1. Verbogen of onevenwichtige bladen.	1. Maak de bladen indien nodig recht of vervang ze.
	2. Versleten motorlager.	2. Smeer of vervang het motorlager.
De ventilator draait zwak	1. Batterij leeg.	1. Laad de batterij volledig op.
	2. Vuile bladen.	2. Maak de bladen schoon.

De ventilator gaat uit	1. Batterij leeg.	1. Laad de batterij op of vervang deze indien nodig door contact op te nemen met de Technische Dienst van Cecotec.
	2. Oververhitting.	2. Laat de ventilator afkoelen voordat u hem weer inschakelt.
	3. Elektrische problemen.	3. Controleer de elektrische aansluiting.
De ventilator draait zwak	1. Batterij leeg.	1. Laad de batterij volledig op.

## 6. TECHNISCHE SPECIFICATIES

Productreferentie: 08354

Product: Tafelventilator EnergySilence 2000 Portable Desk

Invoer adapter: 220 V

Frequentie: 50 Hz

Uitgang adapter:  $\approx$  5 V/2 A

Ingang:  $\approx$  5 V/2 A

Vermogen: 6 W

Technische specificaties kunnen zonder voorafgaande kennisgeving worden gewijzigd om de productkwaliteit te verbeteren.

Gemaakt in China/ Ontworpen in Spanje

## 7. RECYCLING VAN ELEKTRISCHE EN ELEKTRONISCHE APPARATUUR



Dit symbool geeft aan dat, volgens de geldende voorschriften, het product en/of de accu gescheiden van het huisvuil moeten worden afgevoerd. Wanneer dit product het einde van zijn levensduur bereikt, dient u de batterijen/accumulatoren te verwijderen en het naar een door de plaatselijke autoriteiten aangewezen inzamelpunt te brengen.



Voor gedetailleerde informatie over hoe elektrische en elektronische apparatuur en/of batterijen op de juiste manier kunnen worden weggegooid, moeten consumenten contact opnemen met hun plaatselijke autoriteiten. Naleving van de bovenstaande richtlijnen helpt het milieu te beschermen.

NEDERLANDS

## **8. GARANTIE EN TECHNISCHE ONDERSTEUNING**

Cecotec is aansprakelijk tegenover de eindgebruiker of consument voor elk gebrek aan overeenstemming dat bestaat op het ogenblik van de levering van het product onder de voorwaarden, bepalingen en termijnen die zijn vastgelegd in de toepasselijke regelgeving. Het wordt aanbevolen reparaties te laten uitvoeren door gekwalificeerd personeel.

Als u ooit een incident met het product ontdekt of vragen hebt, neem dan contact op met de officiële Technische Assistentie van Cecotec via het telefoonnummer +34 96 321 07 28.

## **9. COPYRIGHT**

De intellectuele eigendomsrechten op de teksten in deze handleiding behoren toe aan CECOTEC INNOVACIONES, S.L. Alle rechten voorbehouden. De inhoud van deze publicatie mag niet, geheel of gedeeltelijk, worden veelevoudigd, opgeslagen in een geautomatiseerd gegevensbestand, doorgegeven of verspreid op welke wijze dan ook (elektronisch, mechanisch, door fotokopieën, opnamen en dergelijke) zonder voorafgaande toestemming van CECOTEC INNOVACIONES, S.L.

## 1. CZĘŚCI I KOMPONENTY

Rys. 1

1. Ramka
2. Kratka
3. Łopatki
4. Podstawa
5. Pokrętło

UWAGA:

Grafika tej instrukcji obsługi jest schematyczna i możliwe, że nie będzie całkowicie zgodna z produktem.

## 2. PRZED UŻYCIEM

- To urządzenie jest zapakowane w opakowanie zaprojektowane w celu ochrony podczas transportu. Wyjmij urządzenie z pudełka i usuń wszystkie materiały opakowaniowe. Oryginalne pudełko i inne elementy opakowania można przechowywać w bezpiecznym miejscu, aby zapobiec uszkodzeniu urządzenia w przypadku konieczności jego transportu w przyszłości. Jeśli chcesz pozbyć się oryginalnego opakowania, pamiętaj o prawidłowym recyklingu wszystkich jego elementów.
- Upewnij się, że wszystkie części i komponenty są dołączone, i są w dobrym stanie. Jeśli któregokolwiek z nich brakuje lub nie są w dobrym stanie, należy niezwłocznie skontaktować się z oficjalnym Serwisem Technicznym Cecotec.

### Zawartość opakowania

- Wentylator biurkowy
- Instrukcja obsługi
- Przewód zasilający typu C

## 3. FUNKCJONOWANIE

WAŻNE: Przed użyciem należy naładować wentylator.

1. Umieść wentylator na suchej, równej i stabilnej powierzchni.
2. Podłącz wentylator do gniazda zasilania.
3. Aby włączyć wentylator, przekręć pokrętło w prawo.
4. Jeśli chcesz go wyłączyć, obróć pokrętło w lewo, aż wentylator się zatrzyma. Patrz Rysunek 2.

## POLSKI

### Prędkości

- Aby wybrać prędkość wentylatora, im bardziej obrócisz pokrętło w prawo, tym wyższa prędkość.
- I odwrotnie, im bardziej obrócisz pokrętło w lewo, tym niższa będzie prędkość wentylatora.

### Tryby

Aby wybrać jeden z dostępnych trybów, należy użyć pokrętła.

- Najpierw włącz wentylator, obracając pokrętło w prawo.
- Naciśnij przycisk wyboru jeden raz, aby uruchomić tryb oscylacji. Wentylator zacznie oscylować.
- Ponownie naciśnij przycisk, aby wyłączyć tryb oscylacji.
- Aby aktywować tryb Natural, należy nacisnąć pokrętło dwa razy.
- Jeśli ponownie naciśniesz przycisk dwa razy, tryb wentylatora zmieni się na Normalny.
- Aby wyłączyć wentylator, przekręć pokrętło w lewo, aż wentylator się zatrzyma.

### Przewód ładowania

- Podłącz przewód ładowania typu C do tylnej części wentylatora. Rys. 3
- Podczas ładowania wentylatora zaświeci się czerwona kontrolka pokazana na rysunku 4.
- Kontrolka wyłączy się, gdy bateria zostanie w pełni naładowana.

### Regulacja poziomu nachylenia

Nachylenie wentylatora można dostosować do własnych upodobań. W tym celu należy ręcznie przesunąć wentylator w górę lub w dół do kąta 70°, aby ustawić żądany poziom nachylenia.

Rys. 5

### OSTRZEŻENIE

Produkt jest wyposażony we wbudowaną, niewymienną baterię litowo-polimerową. Nie należy umieszczać jej w pobliżu ognia ani zanurzać w wodzie. Istnieje ryzyko samozapłonu, dlatego nie należy wystawiać jej na działanie promieni słonecznych ani pozostawiać w miejscu o zbyt wysokiej temperaturze.

**WAŻNE:** Jeśli wentylator nie będzie używany przez dłuższy czas, bateria może ulec uszkodzeniu. Dlatego zalecamy ładowanie go co najmniej raz na trzy miesiące. Przed użyciem wentylatora należy go naładować.

## 4. CZYSZCZENIE I KONSERWACJA

1. Przed przystąpieniem do czyszczenia produktu należy odłączyć go od gniazda zasilania i upewnić się, że wentylator jest wyłączony, a łopatki całkowicie zatrzymane.
2. Następnie zdejmij kratkę, aby oczyścić ją z kurzu. Przednia kratka jest jedyną częścią, którą

można zdjąć. Aby ją zdjąć, należy obrócić ją w kierunku przeciwnym do ruchu wskazówek zegara. Patrz Rysunek 6. Można ją czyścić wilgotną szmatką.

**WAŻNE:** Nie czyścić głównej jednostki wodą, a jedynie suchą ściereczką.

3. Po zakończeniu i całkowitym wyschnięciu łopatek należy ponownie zamontować kratkę.

## 5. ROZWIĄZYWANIE PROBLEMÓW

Problem	Prawdopodobna przyczyna	Możliwe rozwiązanie
Wentylator nie włącza się	1. Niski poziom baterii.	1. Naładuj baterię przed użyciem.
	2. Luźne lub wadliwe połączenie.	2. Sprawdź i dokręć połączenia.
	3. Uszkodzone pokrętło włączania/wyłączania.	3. W razie potrzeby wymień pokrętło.
Wentylator nie obraca się	1. Łopatki są zablokowane.	1. Usuń wszelkie utrudniające ruch przeszkody.
	2. Wadliwy silnik.	2. W razie potrzeby wymień silnik.
Wentylator głośno pracuje	1. Wygięte lub niewyważone łopatki.	1. W razie potrzeby wyprostuj lub wymień łopatki.
	2. Zużyte łożysko silnika.	2. Nasmaruj lub wymień łożysko silnika.
Wentylator działa słabo	1. Niski poziom baterii.	1. W pełni naładuj baterię.
	2. Brudne łopatki.	2. Wyczyść łopatki.

Wentylator wyłącza się	1. Wyczerpana bateria.	1. Naładuj baterię lub wymień ją w razie potrzeby, kontaktując się z Serwisem Pomocy Technicznej Cecotec.
	2. Przegrzanie.	2. Przed ponownym włączeniem należy odczekać, aż wentylator ostygnie.
	3. Problemy elektryczne.	3. Sprawdź połączenie elektryczne.
Wentylator działa słabo	1. Niski poziom baterii.	1. W pełni naładuj baterię.

## 6. SPECYFIKACJA TECHNICZNA

Referencja produktu: 08354

Produkt: Wentylator biurkowy z baterią EnergySilence 2000 Portable Desk

Adapter wejścia: 220 V

Frekwencja: 50 Hz

Adapter wyjścia:  $\approx$  5 V/2 A

Wejście:  $\approx$  5 V/2 A

Moc: 6 W

Specyfikacje techniczne mogą ulec zmianie bez wcześniejszego powiadomienia w celu poprawy jakości produktu.

Wyprodukowano w Chinach | Zaprojektowano w Hiszpanii

## 7. RECYKLING URZĄDZEŃ ELEKTRYCZNYCH I ELEKTRONICZNYCH



Ten symbol oznacza, że zgodnie z obowiązującymi przepisami produkt i/ lub baterię należy utylizować oddzielnie od odpadów domowych. Kiedy ten produkt osiągnie koniec okresu użytkowania, należy wyjąć baterie/ akumulatory i przekazać go do punktu zbiórki wyznaczonego przez lokalne władze.



Aby uzyskać szczegółowe informacje na temat najbardziej odpowiedniego sposobu utylizacji sprzętów elektrycznych i elektronicznych i/lub odpowiednich baterii, konsument powinien skontaktować się z lokalnymi

władzami. Przestrzeganie powyższych wytycznych pomoże chronić środowisko.

## **8. GWARANCJA I SERWIS POMOCY TECHNICZNEJ**

Cecotec odpowiada przed użytkownikiem lub konsumentem końcowym za wszelkie niezgodności występujące w momencie dostawy produktu na warunkach określonych w obowiązujących przepisach.

Zaleca się, aby naprawy były przeprowadzane przez wyspecjalizowany personel.

Jeśli wykryjesz problem z produktem lub masz jakiegokolwiek pytania, skontaktuj się z oficjalnym Serwisem Pomocy Technicznej Cecotec pod numerem telefonu +34 96 321 07 28.

## **9. PRAWA AUTORSKIE**

Prawa własności intelektualnej do tekstów tej instrukcji obsługi należą do CECOTEC INNOVACIONES, S.L. Wszelkie prawa zastrzeżone. Treść niniejszej publikacji nie może być, w całości lub w części, powielana, przechowywana w systemie wyszukiwania, przesyłana lub rozpowszechniana za pomocą jakichkolwiek środków (elektronicznych, mechanicznych, fotokopii, nagrywania lub podobnych) bez uprzedniej zgody CECOTEC INNOVACIONES, S.L.

## ČEŠTINA

### 1. DÍLY A SOUČÁSTI

Obr. 1

1. Rám
2. Mřížka
3. Lopatky
4. Podstavec
5. Volič

POZNÁMKA:

Grafika v tomto návodu je schematickým znázorněním a nemusí přesně odpovídat výrobku.

### 2. PŘED POUŽITÍM

- Tento spotřebič je zabalen v obalu určeném k ochraně při přepravě. Vyjměte spotřebič z krabice a odstraňte veškerý obalový materiál. Můžete uschovat originální krabici a další obaly na bezpečném místě pro zabránění poškození spotřebiče, pokud byste jej v budoucnu potřebovali přepravovat. Pokud chcete zlikvidovat originální obal, ujistěte se, že všechny části recyklujete správně.
- Zkontrolujte, zda jsou všechny díly a komponenty součástí balení a v dobrém stavu. Pokud některý z nich chybí nebo není v dobrém stavu, okamžitě kontaktujte Oficiální technickou asistenční službu společnosti Cecotec.

#### Obsah krabice

- Stolní ventilátor
- Návod k použití
- Nabíjecí kabel typu C

### 3. PROVOZ

POZNÁMKA: Nabijte stolní ventilátor před použitím.

1. Umístěte ventilátor na suchý, rovný a bezpečný povrch.
2. Připojte ventilátor k elektrické zásuvce.
3. Pro zapnutí ventilátoru otočte voličem doprava.
4. Pokud ho chcete vypnout, otočte voličem doleva, dokud se ventilátor nezastaví.

Viz obrázek 2.

**Rychlosti**

- Pro zvolení rychlosti ventilátoru platí, že čím více otočíte voličem doprava, tím vyšší je rychlost.
- V opačném případě platí, že čím více otočíte voličem doleva, tím nižší bude rychlost ventilátoru.

**Režimy**

Pro zvolení jednoho z dostupných režimů je třeba použít volič.

- Nejprve zapněte ventilátor otočením voliče doprava.
- Stiskněte jednou volič a spustí se režim oscilace. Ventilátor začne oscilovat.
- Pokud stisknete volič ještě jednou, režim oscilace se deaktivuje.
- Pro aktivaci režimu Natural je třeba dvakrát po sobě stisknout volič.
- Pokud následně stisknete volič dvakrát, režim ventilátoru se změní na režim Normal.
- Pro vypnutí ventilátoru otočte voličem doleva, dokud se ventilátor nezastaví.

**Nabíjecí kabel**

- Připojte nabíjecí kabel typu C k zadní straně ventilátoru. Obr. 3
- Během nabíjení ventilátoru se rozsvítí světelný indikátor na červeno, jak je znázorněno na obrázku 4.
- Indikátor zhasne, jakmile je baterie plně nabitá.

**Nastavení úrovně sklonu**

Můžete nastavit sklon ventilátoru podle svých potřeb. Za tímto účelem musíte ventilátor ručně naklonit nahoru nebo dolů pod úhlem 70°, abyste nastavili požadovanou úroveň sklonu.

Obr. 5

**VAROVÁNÍ**

Výrobek je vybaven zabudovanou nevyjímatelnou lithium-polymerovou baterií. Neumisťujte je do blízkosti ohně ani je neponořujte do vody. Hrozí nebezpečí samovznícení, proto ji nevystavujte slunci ani ji nenechávejte na místě s příliš vysokou teplotou.

POZNÁMKA: Pokud se ventilátor delší dobu nepoužívá, může dojít k poškození baterie. Doporučujeme ji proto nabíjet alespoň jednou za tři měsíce. Nabíjte ji před použitím ventilátoru.

**4. ČIŠTĚNÍ A ÚDRŽBA**

1. Před čištěním výrobku jej odpojte od elektrické zásuvky a ujistěte se, že ventilátor není v provozu a že jsou lopatky zcela zastaveny.
2. Následně, vyjměte mřížku pro odstranění prachu. Přední mřížka je jediná část, kterou lze vyjmout. Pro její vyjmutí ji otočte proti směru hodinových ručiček. Viz obrázek 6. Můžete ji vyčistit vlhkým hadříkem.

## ČEŠTINA

POZNÁMKA: Nečistěte hlavní jednotku ventilátoru vodou, použijte pouze suchý hadřík.

3. Jakmile jste ukončili čištění a lopatky jsou úplně suché, nasadte mřížku zpět na své místo.

## 5. ŘEŠENÍ PROBLÉMŮ

Problém	Možná příčina	Možná řešení
Ventilátor se nezapíná	1. Vybitá baterie.	1. Nabijte baterii před použitím.
	2. Uvolněný nebo poškozený spoj.	2. Zkontrolujte a dotáhněte spoje.
	3. Poškozený volič zapnutí/vypnutí.	3. Nahradte volič, pokud je to nutné.
Ventilátor se neotáčí	1. Překážka na lopatkách.	1. Odstraňte všechny překážky.
	2. Poškozený motor.	2. Nahradte motor, pokud je to nezbytné.
Ventilátor je hlučný	1. Ohnuté nebo nevyvážené lopatky.	1. Narovnejte nebo vyměňte lopatky podle potřeby.
	2. Opotřebované ložisko motoru.	2. Promažte nebo vyměňte ložisko motoru.
Slabý provoz ventilátoru	1. Vybitá baterie.	1. Plně nabijte baterii.
	2. Špinavé lopatky.	2. Vyčistěte lopatky.
Ventilátor se vypíná	1. Vybitá baterie.	1. Nabijte baterii nebo ji v případě potřeby vyměňte a kontaktujte Technickou podporu společnosti Cecotec.
	2. Přehřátí.	2. Nechte ventilátor vychladnout, než ho znovu zapnete.
	3. Problémy s elektřinou.	3. Zkontrolujte elektrické připojení.
Slabý provoz ventilátoru	1. Vybitá baterie.	1. Plně nabijte baterii.

## 6. TECHNICKÉ SPECIFIKACE

Referenční číslo výrobku: 08354

Výrobek: Stolní ventilátor na baterie EnergySilence 2000 Portable Desk

Vstupní adaptér: 220 V

Frekvence: 50 Hz

Výstupní adaptér:  $\approx$  5 V/2 A

Vstup:  $\approx$  5 V/2 A

Výkon: 6 W

Technické specifikace se mohou změnit bez předchozího upozornění za účelem zlepšení kvality produktu.

Vyrobeno v Číně | Navrženo ve Španělsku

## 7. RECYKLACE ELEKTRICKÝCH A ELEKTRONICKÝCH ZAŘÍZENÍ



Tento symbol označuje, že v souladu s platnými předpisy musí být výrobek a/nebo baterie zlikvidovány odděleně od domovního odpadu. Po skončení životnosti tohoto výrobku byste měli baterie/akumulátory vyjmout a odnést na sběrné místo určené místními úřady.



Pro podrobnější informace o nejvhodnějším způsobu likvidace elektrických a elektronických zařízení a/nebo příslušných baterií by se spotřebitelé měli obrátit na místní úřady. Dodržování výše uvedených pokynů přispívá k ochraně životního prostředí.

## 8. ZÁRUKA A TECHNICKÝ SERVIS

Společnost Cecotec odpovídá konečnému uživateli nebo spotřebiteli za jakýkoli nesoulad, který existuje v době dodání výrobku za podmínek a ve lhůtách stanovených platnými předpisy. Doporučuje se, aby opravy prováděl kvalifikovaný personál.

Pokud zjistíte problém s výrobkem nebo máte jakékoli dotazy, obraťte se na Oficiální technickou asistenční službu společnosti Cecotec na čísle +34 96 321 07 28.

## 9. COPYRIGHT

Práva duševního vlastnictví k textům v tomto návodu jsou majetkem společnosti CECOTEC INNOVACIONES, S.L. Všechna práva jsou vyhrazena. Obsah této publikace nesmí být, zčásti nebo jako celek, reprodukován, ukládán do systému obnovy, přenášen nebo distribuován žádnými prostředky (elektronicky, mechanicky, fotokopírováním, nahráváním nebo podobným způsobem) bez předchozího souhlasu společnosti CECOTEC INNOVACIONES, S.L.

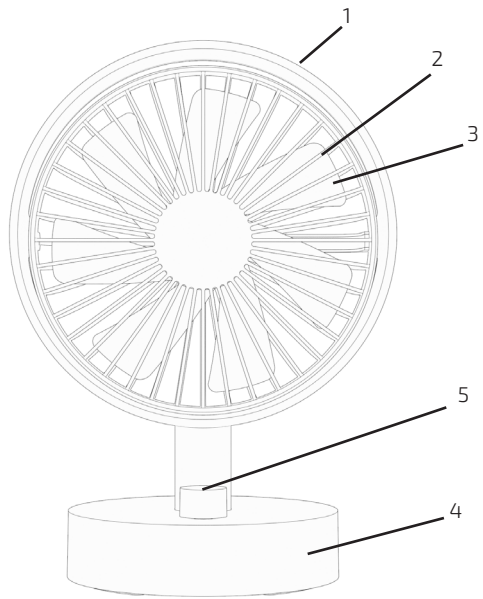

Fig./Img./Abb./Afb./ Rys./Obr. 1

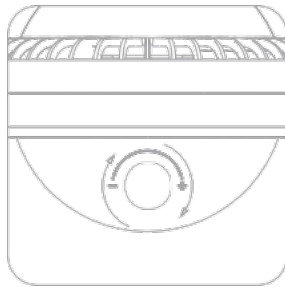

Fig./Img./Abb./Afb./ Rys./Obr. 2

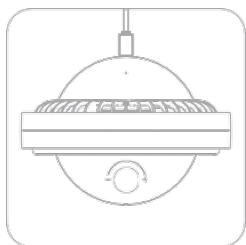

Fig./Img./Abb./Afb./ Rys./Obr. 3

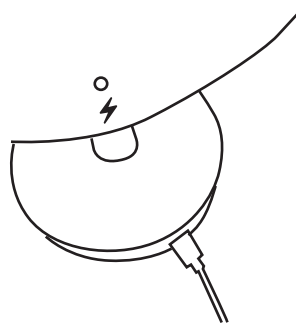

Fig./Img./Abb./Afb./ Rys./Obr. 4

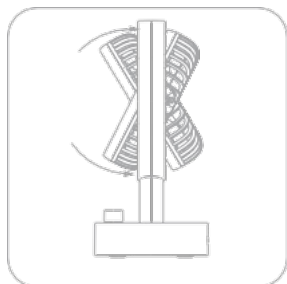

Fig./Img./Abb./Afb./ Rys./Obr. 5

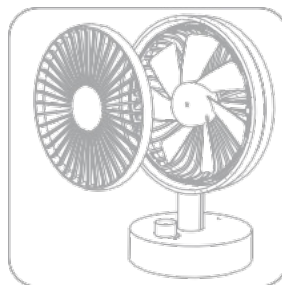

Fig./Img./Abb./Afb./ Rys./Obr. 6

[www.cecotec.es](http://www.cecotec.es)

Cecotec Innovaciones S. L.  
Av. Reyes Católicos, 60  
46910, Alfafar (Valencia), Spain

EA01230414