

# cecotec

## ENERGYSILENCE 2600 SUNFLOWER PORTABLE

Ventilador de pie / Pedestal fan

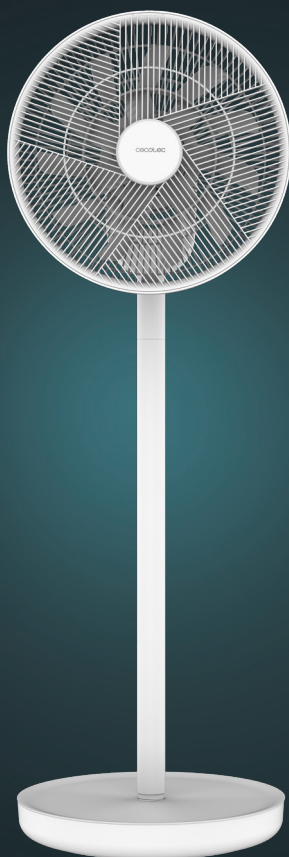

Manual de instrucciones  
Instruction manual  
Manuel d'instructions  
Bedienungsanleitung  
Manuale di istruzioni  
Manual de instruções  
Handleiding  
Instrukcja obsługi  
Návod k použití

Instrucciones de seguridad	4
Safety instructions	8
Instructions de sécurité	12
Sicherheitshinweise	16
Istruzioni di sicurezza	21
Instruções de segurança	25
Veiligheidsinstructies	29
Instrukcje bezpieczeństwa	33
Bezpečnostní pokyny	37

## ÍNDICE

1. Piezas y componentes	42
2. Antes de usar	42
3. Montaje	43
4. Funcionamiento	43
5. Limpieza y mantenimiento	45
6. Resolución de problemas	46
7. Especificaciones técnicas	46
8. Reciclaje de aparatos eléctricos y electrónicos	47
9. Garantía y SAT	47
10. Copyright	48

## INDEX

1. Parts and components	49
2. Before use	49
3. Assembly	50
4. Operation	50
5. Cleaning and maintenance	52
6. Troubleshooting	52
7. Technical specifications	53
8. Disposal of old electrical and electronic appliances	53
9. Technical support and warranty	54
10. Copyright	54

## SOMMAIRE

1. Pièces et composants	55
2. Avant utilisation	55
3. Montage	56
4. Fonctionnement	56
5. Nettoyage et entretien	58
6. Résolution de problèmes	59
7. Spécifications techniques	59
8. Recyclage des équipements électriques et électroniques	60
9. Garantie et SAV	60
10. Copyright	61

## INHALT

1. Teile und Komponenten	62
2. Vor dem Gebrauch	62
3. Installation	63
4. Bedienung	63
5. Reinigung und Wartung	65
6. Problembekämpfung	66
7. Technische Spezifikationen	66
8. Recycling von Elektro- und Elektronikgeräten	67
9. Garantie und Kundendienst	67
10. Copyright	68

## INDICE

1. Parti e componenti	69
2. Prima dell'uso	69
3. Montaggio	70
4. Funzionamento	70
5. Pulizia e manutenzione	72
6. Risoluzione dei problemi	72
7. Specifiche tecniche	73
8. Riciclaggio di apparecchiature elettriche ed elettroniche	74
9. Garanzia e supporto tecnico	74
10. Copyright	74

## ÍNDICE

1. Peças e componentes	75
2. Antes de usar	75
3. Montagem	76
4. Funcionamento	76
5. Limpeza e manutenção	78
6. Resolução de problemas	78
7. Especificações técnicas	79
8. Reciclagem de produtos elétricos e eletrônicos	80
9. Garantia e SAT	80
10. Copyright	80

## INHOUD

1. Onderdelen en componenten	81
2. Vóór u het apparaat gebruikt	81
3. Montage	82
4. Werking	82
5. Schoonmaak en onderhoud	84
6. Probleemoplossing	85
7. Technische specificaties	85
8. Recycling van elektrische en elektronische apparatuur	86
9. Garantie en technische ondersteuning	86
10. Copyright	87

## SPIS TREŚCI

1. Części i komponenty	88
2. Przed użyciem	88
3. Montaż	89
4. Funkcjonowanie	89
5. Czyszczenie i konserwacja	91
6. Rozwiązywanie problemów	92
7. Specyfikacja techniczna	92
8. Recykling urządzeń elektrycznych i elektronicznych	93
9. Gwarancja i Serwis Pomocy Technicznej	93
10. Prawa autorskie	94

## OBSAH

1. Díly a součásti	95
2. Před použitím	95
3. Montáž	95
4. Provoz	96
5. Čištění a údržba	98
6. Řešení problémů	98
7. Technické specifikace	99
8. Recyklace elektrických a elektronických zařízení	100
9. Záruka a technický servis	100
10. Copyright	100

## INSTRUCCIONES DE SEGURIDAD

Lea las siguientes instrucciones atentamente antes de usar el producto. Guarde este manual para futuras referencias o nuevos usuarios.

- Siga atentamente estas instrucciones de seguridad cuando use el producto.
- Este aparato pueden utilizarlo niños con edad de 8 años y superior y personas con capacidades físicas, sensoriales o mentales reducidas o falta de experiencia y conocimiento, si se les ha dado la supervisión o formación apropiadas respecto al uso del aparato de una manera segura y comprenden los peligros que implica. Los niños no deben jugar con el aparato. La limpieza y el mantenimiento a realizar por el usuario no deben realizarlos los niños sin supervisión.
- Este aparato está diseñado exclusivamente para uso doméstico quedando excluido su uso en bares, restaurantes, granjas, hoteles, moteles y oficinas.
- No introduzca los dedos u objetos de cualquier tipo en la salida de aire.
- Asegúrese de que el ventilador está sobre una superficie plana y estable.
- No utilice el producto cerca de una ventana, la lluvia podría causar un cortocircuito.
- Asegúrese de que el voltaje de red coincida con el voltaje especificado en el marcado del producto y de que el enchufe tenga toma de tierra.
- No toque las aspas ni intente quitarlas mientras esté en funcionamiento.
- No sumerja el cable, el enchufe o cualquier otra parte fija del producto en agua o cualquier otro líquido. No exponga

las conexiones eléctricas al agua. Asegúrese de que tiene las manos completamente secas antes de tocar el enchufe o encender el producto.

- Si el producto cae accidentalmente en agua, desconéctelo inmediatamente. ¡No toque el agua!
- Inspeccione el cable de alimentación regularmente en busca de daños visibles. Si el cable presenta daños, debe ser reparado por el Servicio de Asistencia Técnica oficial de Cecotec para evitar cualquier tipo de peligro.
- No transporte el producto o estire de él a través del cable de alimentación. No use el cable como asa. No fuerce el cable contra esquinas o bordes afilados. No pase el producto por encima del cable de alimentación. Mantenga el cable alejado de superficies calientes.
- No use el producto si el cable, el enchufe o la estructura presentan daños, no funcionan correctamente o han sufrido alguna caída.
- Mantenga el producto alejado de fuentes de calor.
- Mantenga el pelo, la ropa, los dedos y otras partes del cuerpo alejados de las aberturas y partes móviles del producto.
- No deje el producto sin supervisión mientras esté en uso. Desenchúfelo de la fuente de alimentación cuando acabe de usarlo o cuando abandone la habitación.
- No intente reparar el producto por sí mismo. Contacte con el Servicio de Asistencia Técnica oficial de Cecotec.
- Apague y desconecte el aparato de la toma de corriente cuando no esté en funcionamiento, cuando lo mueva de un lugar a otro o antes de montar o quitar piezas. Para evitar el peligro de tropezar, enrolle el cable de forma segura.
- Asegúrese de que el ventilador no está colocado cerca de cortinas u otros objetos que puedan enredarse.
- No coloque el cable debajo de la alfombra ni lo cubra,

colóquelo en un espacio libre de obstáculos y donde no se pueda tropezar con él.

- Utilice el ventilador en un área grande. Cuando esté en funcionamiento, la distancia con respecto a la pared no debe ser inferior a 20 cm, para asegurar la correcta circulación del aire.
- Mantenga el aparato y su cable fuera del alcance de los niños de edad inferior a 8 años.
-  Este icono significa: no use el cable de alimentación si el enchufe está dañado.

### **Instrucciones de la batería**

- Las baterías no recargables no deben ser recargadas.
- No permita que los niños sustituyan la batería sin la supervisión de un adulto.
- No desmonte, abra o destruya la batería.
- Mantenga la batería fuera del alcance de los niños. En caso de ingestión de una batería, debe buscar rápidamente asistencia médica.
- No exponga la batería al calor o al fuego. Evite el almacenamiento a la luz directa del sol.
- No cortocircuite un elemento o una batería. No almacene las pilas o baterías de forma desordenada en una caja o cajón donde puedan cortocircuitarse entre sí o ser cortocircuitadas por otros objetos metálicos.
- No someta la batería a golpes mecánicos.
- Tanto las baterías como las pilas pueden presentar fugas en condiciones extremas. En caso de fuga de una célula, no permita que el líquido entre en contacto con la piel o los ojos. Si el líquido entra en contacto con la piel, lávese inmediatamente con agua y jabón. Si el líquido entra en contacto con los ojos, láveselos de forma inmediata con

abundante agua limpia por un mínimo de 10 minutos y busque asistencia médica. Utilice guantes para manejar la batería o la pila y deséchela inmediatamente de acuerdo con la normativa local.

- No utilice ningún otro cargador que no sea el suministrado específicamente para su uso con el equipo.
- Observe las marcas de positivo (+) y negativo (-) en la célula, la batería y el equipo y asegúrese de su correcta utilización.
- No utilice ninguna célula o batería que no esté diseñada para su uso con el equipo.
- No mezcle pilas de diferente fabricación, capacidad, tamaño o tipo dentro de un aparato.
- El uso de la batería por parte de los niños debe ser supervisado.
- Acuda inmediatamente a un médico en caso de ingestión de una batería.
- Compre siempre la batería recomendada por el fabricante del dispositivo para el equipo.
- Mantenga la batería limpia y seca.
- Limpie los terminales de la batería con un paño limpio y seco si se ensucian.
- La batería secundaria debe cargarse antes de su uso. Utilice siempre el cargador correcto y consulte las instrucciones del fabricante o el manual del equipo para conocer las instrucciones de carga adecuadas.
- No deje una batería en carga prolongada cuando no esté en uso.
- Después de largos períodos de almacenamiento, puede ser necesario cargar y descargar las celdas o baterías varias veces para obtener el máximo rendimiento.
- Conserve la documentación original del producto para futuras consultas.

- Utilice la batería solo para el fin previsto.
- Siempre que sea posible, retire la batería del equipo cuando no esté en uso.
- Elimine la batería correctamente.

## **SAFETY INSTRUCTIONS**

Read these instructions thoroughly before using the device. Keep this instruction manual for future reference or new users.

- All safety instructions must be closely followed when using the appliance.
- This appliance can be used by children aged 8 years and above and people with reduced physical, sensory, or mental capabilities or lack of experience and knowledge if they have been given supervision or instruction concerning use of the appliance in a safe way and understand the hazards involved. Children must not play with the appliance. Cleaning and user maintenance should not be carried out by unsupervised children.
- This device is designed for domestic use only and is not intended for bars, restaurants, farmhouses, hotels, motels, and offices.
- Never insert fingers, pencils, or other objects through the air outlet when the appliance is running.
- Make sure the appliance is placed on a flat, stable surface when in use.
- Do not use the appliance near a window, as exposure to rain could cause electric shock.
- Make sure that the mains voltage matches the voltage stated on the appliance marking and that the wall outlet is earthed.
- Do not touch the blades or remove them during operation.

- Do not immerse the cable, plug, or any other non-removable part of the appliance in water or any other liquid. Do not expose the electrical connections to water. Make sure your hands are dry before handling the plug or switching on the device.
- Never immerse the appliance in water. Do not touch the water!
- Check the power cable regularly for visible damage. If the cable is damaged, it must be repaired by the official Cecotec Technical Support Service to avoid any type of danger.
- Do not carry or pull the appliance from the power cable. Do not use the power cable as handle. Do not push the cable against corners or sharp edges. Do not crush the power cable with the full weight of the appliance. Keep the cable away from hot surfaces.
- Do not operate the appliance if its cable, plug, or body show visible damage, do not operate properly, or have been dropped.
- Keep the product away from heat sources.
- Keep hair, clothes, fingers, and other body parts away from openings and moving parts of the product.
- Do not leave the appliance unattended while in use. Unplug it from the power supply when you finish using it and before leaving the room.
- Do not try to repair the appliance by yourself. Contact the official Cecotec Technical Support Service.
- Always turn off and unplug the appliance when not in use, before moving it to a new location, and before assembling or disassembling it. To avoid tripping hazards, wind the cable safely.
- Make sure the fan is not placed close to curtains or other objects it may become entangled with.

- Do not place the cable beneath the carpet or cover it. Place the appliance in a room with no obstacles and where it cannot be tipped over.
- Operate the fan in a wide area. Allow a free space of at least 20 cm between the appliance and the wall to ensure good air circulation when in operation.
- Keep this appliance and its power cable out of reach of children under the age of 8.
-  This icon means: do not use the power cable if the plug is damaged.

### **Battery instructions**

- Non-rechargeable batteries must not be recharged.
- Do not allow children to replace the battery without adult supervision.
- Do not disassemble, open, or break the battery.
- Keep the battery out of the reach of children. In case of battery ingestion, please seek medical attention immediately.
- Do not expose the battery to heat or fire. Avoid storage in direct sunlight.
- Do not short-circuit an element or a battery. Do not store batteries in an untidy manner, in a box, or drawer where they can short-circuit each other or be short-circuited by other metal objects.
- Do not subject the battery to mechanical shock.
- Both batteries and cells can leak under extreme conditions. In the event of a battery leak, keep your skin and eyes away from the liquid. If the liquid gets into contact with skin, wash immediately with soap and water. If the liquid gets into the eyes, wash them immediately with clean water for a minimum of 10 minutes and seek medical attention. Wear gloves when handling the battery or cells and dispose of it immediately in accordance with local regulations.

- Do not use any charger other than the one supplied specifically for this appliance.
- Observe the positive (+) and negative (-) markings on the cell, battery, and equipment, and ensure their correct use.
- Do not use any batteries or cells that are not designed for use with the appliance.
- Do not use the appliance if powered with batteries that differ in capacity, size, or type.
- Children must be supervised if they handle the battery.
- In case of battery ingestion, please seek medical attention immediately.
- Always purchase the battery recommended by the device manufacturer.
- Keep the battery clean and dry.
- Wipe the battery terminals with a clean, dry cloth if they become dirty.
- The secondary battery must be charged before use. Always use the correct charger and refer to the manufacturer's instructions or equipment manual for proper charging instructions.
- Do not leave the battery on prolonged charge when not in use.
- After long periods of storage, it may be necessary to charge and discharge the batteries or cells several times to obtain maximum performance.
- Keep the original instruction manual for future reference.
- Use the battery only for its intended purpose.
- Remove the battery from the device when not in use whenever possible.
- Dispose of the battery properly.

## INSTRUCTIONS DE SÉCURITÉ

Veillez lire les instructions suivantes avec attention avant d'utiliser l'appareil. Gardez bien ce manuel pour de futures références ou pour tout nouvel utilisateur.

- Veuillez suivre ces instructions de sécurité très attentivement lorsque vous utilisez l'appareil.
- Cet appareil peut être utilisé par des enfants de 8 ans et plus et par des personnes aux capacités physiques, mentales ou sensorielles réduites, ou sans expérience ni connaissances s'ils sont surveillés et/ou ont reçu les informations nécessaires à l'utilisation correcte de l'appareil et qu'ils ont bien compris les risques qu'il implique. Empêchez les enfants de jouer avec le produit. Le nettoyage et l'entretien du produit ne peuvent pas être menés à terme par les enfants.
- Cet appareil est conçu pour un usage domestique uniquement et ne doit pas être utilisé dans les bars, restaurants, fermes, hôtels, motels et bureaux.
- N'introduisez ni les doigts ni d'autres objets dans la sortie d'air.
- Assurez-vous que le produit soit posé sur une surface plate et stable.
- N'utilisez pas le produit près d'une fenêtre, la pluie pourrait provoquer un court-circuit.
- Assurez-vous que le voltage du réseau coïncide avec le voltage spécifié sur le marquage du produit et que la prise possède une connexion à terre.
- Ne touchez ni n'essayez d'extraire les pales lorsqu'il est en fonctionnement.
- Ne submergez ni le câble, ni la prise ni aucune autre partie fixe du produit dans l'eau ni dans aucun autre liquide. N'exposez pas les connexions électriques à l'eau. Assurez-vous d'avoir

les mains complètement sèches avant de toucher la prise ou d'allumer l'appareil.

- Si le produit tombe accidentellement dans l'eau, débranchez-le immédiatement. Ne touchez pas l'eau !
- Inspectez le câble d'alimentation régulièrement pour rechercher des dommages visibles. Si le câble présente des dommages, il doit être réparé par le Service d'Assistance Technique officiel de Cecotec pour éviter tout type de danger.
- Ne tirez pas sur le câble d'alimentation pour transporter le produit. N'utilisez pas le câble en tant que poignée. Ne forcez pas le câble contre les recoins et bords pointus. Ne passez pas le produit sur le câble d'alimentation. Maintenez le câble éloigné des surfaces chaudes.
- N'utilisez pas le produit si le câble, la prise ou la structure en général ne fonctionnent pas correctement, ont souffert une chute ou ont été abîmés.
- Maintenez l'appareil éloigné des sources de chaleur.
- Maintenez les cheveux, les vêtements et autres parties du corps éloignés des ouvertures et parties mobiles du produit.
- Ne laissez pas le produit sans surveillance s'il est en fonctionnement. Débranchez le produit de la source d'alimentation lorsque vous terminez de l'utiliser ou lorsque vous quittez la pièce.
- N'essayez pas de réparer le produit vous-même. Contactez le Service Après-Vente Officiel de Cecotec.
- Éteignez et débranchez l'appareil de la prise de courant lorsqu'il n'est pas en fonctionnement, lorsque vous le déplacez à un autre endroit ou avant de monter/démonter des pièces. Pour éviter des risques de trébucher, enroulez le câble de manière sûre.
- Assurez-vous que le ventilateur n'est pas placé près de rideaux ou d'autres objets qui puissent s'emmêler dans le ventilateur.

- Ne placez pas le câble sous des tapis, ne le recouvrez pas, placez-le dans un endroit sans obstacles et là où vous ne pouvez pas trébucher.
- Utilisez le ventilateur dans un grand espace. Lorsque l'appareil est en fonctionnement, la distance avec le mur ne doit pas être inférieure à 20 cm pour assurer la correcte circulation de l'air.
- Maintenez l'appareil et son câble hors de portée des enfants de moins de 8 ans.
-  Cette icône vous avertit de ne pas utiliser le câble d'alimentation si la fiche est endommagée.

### **Instructions de la batterie**

- Les batteries non rechargeables ne doivent pas être rechargées.
- Ne laissez pas les enfants remplacer la batterie sans la surveillance d'un adulte.
- Ne démontez pas, n'ouvrez pas ou ne détruisez pas la batterie.
- Maintenez la batterie hors de portée des enfants. En cas d'ingestion d'une batterie, il est nécessaire de consulter votre médecin.
- N'exposez pas la batterie à la chaleur ou au feu. Évitez de la stocker à la lumière directe du soleil.
- Ne court-circuitez pas un élément ou une batterie. Ne stockez pas les piles de manière désordonnée dans une boîte ou un tiroir où elles peuvent se court-circuiter entre elles ou être court-circuitées par d'autres objets métalliques.
- N'exposez pas la batterie à des chocs mécaniques.
- La batterie et les piles peuvent présenter des fuites dans des conditions extrêmes. En cas de fuite d'une cellule, ne laissez pas le liquide entrer en contact avec la peau ou les

yeux. Si le liquide entre en contact avec la peau, lavez-la immédiatement avec de l'eau et du savon. Si le liquide entre en contact avec les yeux, lavez-les immédiatement avec de l'eau propre en abondance pendant 10 minutes minimum puis consultez votre médecin. Utilisez des gants pour manipuler la batterie ou la pile et jetez-la immédiatement selon les normes locales.

- N'utilisez pas d'autres chargeurs qui ne sont pas spécifiquement fournis pour être utilisés avec cet appareil.
- Faites attention aux marques positive (+) et négative (-) de la pile, de la batterie et de l'appareil et assurez une utilisation correcte.
- N'utilisez pas des piles ou des batteries qui ne sont pas conçues pour être utilisées avec cet appareil.
- N'utilisez pas des piles de fabrication, de capacité, de taille ou de type différents dans un même appareil.
- Les enfants doivent être surveillés lorsqu'ils manipulent la batterie.
- En cas d'ingestion d'une batterie, consultez votre médecin immédiatement.
- Achetez toujours la batterie recommandée par le fabricant de l'appareil.
- Gardez la batterie propre et sèche.
- Nettoyez les bornes de la batterie avec un chiffon propre et sec si elles sont sales.
- La batterie secondaire doit être chargée avant d'être utilisée. Utilisez toujours le chargeur adéquat et consultez les instructions du fabricant ou le manuel d'instructions du chargeur pour connaître les instructions de charge appropriées.
- Ne laissez pas une batterie en charge prolongée lorsqu'elle n'est pas utilisée.

- Après de longues périodes de stockage, il peut être nécessaire de charger et décharger les piles ou batteries plusieurs fois pour obtenir un rendement maximal.
- Conservez la documentation originale du produit pour de futures références.
- N'utilisez la batterie que pour l'usage auquel elle est destinée.
- Dans la mesure du possible, retirez la batterie lorsque vous n'utilisez pas l'appareil.
- Éliminez la batterie correctement.

## **SICHERHEITSHINWEISE**

Lesen Sie die folgenden Hinweise aufmerksam durch, bevor Sie das Produkt verwenden. Bewahren Sie diese Bedienungsanleitung zum Nachschlagen oder für neue Benutzer auf.

- Befolgen Sie diese Sicherheitshinweise sorgfältig, wenn Sie das Produkt verwenden.
- Dieses Gerät kann von Kindern ab 8 Jahren und darüber sowie von Personen mit verringerten physischen, sensorischen oder mentalen Fähigkeiten oder Mangel an Erfahrung und Wissen benutzt werden, wenn sie beaufsichtigt oder bezüglich des sicheren Gebrauchs des Geräts unterwiesen wurden und die daraus resultierenden Gefahren verstehen. Kinder dürfen nicht mit dem Gerät spielen. Reinigung und Wartung durch den Benutzer sollten nicht von Kindern ohne Aufsicht durchgeführt werden.
- Dieses Gerät ist nur für den Hausgebrauch bestimmt und darf nicht in Bars, Restaurants, Bauernhöfen, Hotels, Motels und Büros verwendet werden.
- Führen Sie keine Finger oder Gegenstände in den Luftauslass ein.

- Stellen Sie sicher, dass der Ventilator auf einer ebenen, stabilen Oberfläche steht.
- Verwenden Sie das Produkt nicht in der Nähe eines Fensters, Der Regen könnte einen Kurzschluss verursachen.
- Vergewissern Sie sich, dass die Netzspannung mit der auf der Produktkennzeichnung angegebenen Spannung übereinstimmt und dass die Steckdose geerdet ist.
- Berühren Sie die Klingen nicht und versuchen Sie nicht, sie während des Betriebs zu entfernen.
- Tauchen Sie das Kabel, Netzstecker oder andere Teile nicht ins Wasser oder anderen Flüssigkeiten. Tauchen Sie elektrische Verbindungen nicht in Wasser. Stellen Sie sicher, dass Sie Ihre Hände völlig trocknen sind, bevor Sie die Steckdose berühren oder das Gerät einschalten.
- Falls das Gerät versehentlich ins Wasser fällt, ziehen Sie sofort den Stecker aus der Steckdose. Berühren Sie nicht das Wasser!
- Überprüfen Sie das Netzkabel regelmäßig auf sichtbare Schäden. Wenn das Kabel beschädigt ist, muss es durch den offiziellen Technischen Kundendienst von Cecotec ersetzt werden, um Sach- und Personenschäden zu vermeiden.
- Transportieren Sie das Produkt nicht und ziehen Sie es nicht durch das Netzkabel. Verwenden Sie das Kabel als Griff. Seien Sie sehr vorsichtig mit den Ecken und schärfene Tischränder. Lassen Sie keinesfalls das Gerät über den Netzkabel übergehen. Halten Sie das Produkt von wärme Oberfläche fern.
- Verwenden Sie das Produkt nicht, wenn das Kabel, den Stecker oder das Gehäuse sichtbaren Schaden aufweisen, nicht korrekt funktionieren oder runter gefallen sind.
- Halten Sie das Produkt fern von Wärmequellen.
- Halten Sie Haare, Kleidungsstücke, Finger und alle Körperteile von Öffnungen und bewegliche Teile des Gerätes fern.

- Lassen Sie das Produkt niemals beim Verwenden ohne Aufsicht. Ziehen Sie das Gerät aus der Steckdose, wenn Sie bei Nutzung fertig sind oder wenn Sie den Raum verlassen.
- Versuchen Sie auf keinem Fall das Produkt selbst zu reparieren. Kontaktieren Sie den technischen Kundendienst von Cecotec.
- Schalten Sie das Gerät aus und ziehen Sie es aus der Steckdose, wenn das Gerät nicht benutzt wird, wenn Sie das Gerät von einem Ort zum anderen bewegen oder bevor Sie Teile ab oder anbauen. Um die Stolpergefahr zu vermeiden, wickeln Sie das Kabel sicher ein.
- Vergewissern Sie sich, dass der Ventilator nicht in der Nähe von Gardinen oder anderen Gegenständen, die sich im Ventilator verfangen können, sich befindet.
- Legen Sie das Kabel nicht unter den Teppich oder decken Sie es ab. Legen Sie das Gerät in einen Raum, der frei von Hindernissen ist und über den nicht gestolpert werden kann.
- Verwenden Sie den Ventilator in einem großen Bereich. Während des Betriebes sollte der Abstand zur Wand nicht weniger als 20 cm betragen, um eine gute Luftzirkulation zu gewährleisten.
- Bewahren Sie das Gerät außerhalb der Reichweite von Kinder unter 8 Jahre auf.
-  Dieses Symbol bedeutet: Verwenden Sie das Netzkabel nicht, wenn der Stecker beschädigt ist.

## **Batterieanleitungen**

- Nicht wiederaufladbare Batterien dürfen nicht wieder aufgeladen werden.
- Lassen Sie Kinder die Batterie nicht ohne Aufsicht von Erwachsenen austauschen.
- Die Batterie darf nicht zerlegt, geöffnet oder zerstört werden.

- Bewahren Sie die Batterie außerhalb der Reichweite von Kindern auf. Wenn eine Batterie verschluckt wird, sollte umgehend ein Arzt aufgesucht werden.
- Setzen Sie die Batterie nicht der Hitze oder dem Feuer aus. Vermeiden Sie die Lagerung in direktem Sonnenlicht.
- Schließen Sie weder ein Element noch eine Batterie kurz. Bewahren Sie Akkus bzw. Batterien nicht ungeordnet in einer Kiste oder Schublade auf, wo sie sich gegenseitig kurzschließen oder durch andere Metallgegenstände kurzgeschlossen werden können.
- Setzen Sie die Batterie keinen mechanischen Stößen aus.
- Sowohl Batterien als auch Akkus können unter extremen Bedingungen auslaufen. Im Falle eines Zellenlecks darf die Flüssigkeit nicht mit Haut oder Augen in Berührung kommen. Wenn Flüssigkeit mit der Haut in Kontakt kommt, sofort mit Wasser und Seife waschen. Falls die Flüssigkeit in Kontakt mit den Augen kommt, waschen Sie sich die Augen während mindestens 10 Minuten und suchen Sie sich ärztliche Hilfe auf. Benutzen Sie Handschuhe, um die Batterie/ Akku zu hantieren und entsorgen Sie sie gemäß den örtlichen Vorschriften.
- Verwenden Sie kein anderes Ladegerät als das, das speziell für die Verwendung mit dem Gerät geliefert wurde.
- Beachten Sie die positiven (+) und negativen (-) Markierungen auf der Zelle, der Batterie und dem Gerät und stellen Sie deren korrekte Verwendung sicher.
- Verwenden Sie keine Zellen oder Batterien, die nicht für die Verwendung mit diesem Gerät vorgesehen sind.
- Mischen Sie keine Batterien unterschiedlicher Herstellung, Kapazität, Größe oder Typs in einem Gerät.
- Die Verwendung der Batterie durch Kinder sollte beaufsichtigt werden.

- Verwenden Sie keine Batterien, die nicht für die Verwendung mit diesem Gerät vorgesehen sind.
- Kaufen Sie immer die vom Gerätehersteller für das Gerät empfohlene Batterie.
- Halten Sie die Batterie sauber und trocken.
- Wischen Sie die Batteriepole mit einem sauberen, trockenen Tuch ab, wenn sie verschmutzt sind.
- Die Sekundärbatterie muss vor der Verwendung aufgeladen werden. Verwenden Sie immer das richtige Ladegerät, und beachten Sie die Anweisungen des Herstellers oder das Handbuch des Geräts für die korrekten Ladeanweisungen.
- Lassen Sie die Batterie nicht über einen längeren Zeitraum geladen, wenn sie nicht benutzt wird.
- Nach längerer Lagerung kann es erforderlich sein, die Zellen oder Batterien mehrmals zu laden und zu entladen, um die maximale Leistung zu erreichen.
- Bewahren Sie die Original-Produktdokumentation für spätere Zwecke auf.
- Verwenden Sie die Batterie nur für den vorgesehenen Zweck.
- Nehmen Sie den Akku nach Möglichkeit aus dem Gerät, wenn es nicht benutzt wird.
- Entsorgen Sie die Batterie ordnungsgemäß.

## ISTRUZIONI DI SICUREZZA

Leggere le seguenti istruzioni prima di usare l'apparecchio. Conservare questo manuale per consultazioni future o nuovi utenti.

- Seguire attentamente queste istruzioni di sicurezza quando si usa l'apparecchio.
- Questo apparecchio può essere usato da bambini con età superiore a 8 anni e persone con capacità fisiche, sensoriali o mentali limitate, o con mancanza di esperienza e conoscenza solo sotto sorveglianza o avendo ricevuto istruzioni riguardanti l'uso dell'apparecchio in modo sicuro e comprendendo i rischi che lo stesso implica. I bambini non devono giocare con l'apparecchio. La pulizia e la manutenzione non devono essere effettuate da bambini non sorvegliati.
- Questo apparecchio è stato progettato solo per uso domestico e non può essere utilizzato in bar, ristoranti, aziende agricole, alberghi, motel e uffici.
- Non introdurre dita od oggetti nell'uscita dell'aria.
- Verificare che il ventilatore sia collocato su di una superficie stabile e piana.
- Non utilizzare il prodotto vicino a una finestra per evitare di esporlo alla pioggia e provocare un cortocircuito.
- Verificare che la tensione di rete coincida con quella specificata sulla marcatura dell'apparecchio e che la presa elettrica sia dotata di messa a terra.
- Non toccare le pale né provare a rimuoverle mentre l'apparecchio è in funzione.
- Non sommergere il cavo, la spina o qualsiasi altra parte fissa dell'apparecchio in acqua o all'interno di qualsiasi altro liquido. Non esporre le parti elettriche all'acqua. Assicurarsi

di avere le mani completamente asciutte prima di toccare la spina o di accendere l'apparecchio.

- Se l'apparecchio dovesse cadere in acqua, scollegarlo immediatamente. Non toccare l'acqua.
- Osservare accuratamente il cavo di alimentazione in cerca di danni visibili. Se il cavo presenta danni, rivolgersi esclusivamente al Servizio di Assistenza Tecnica ufficiale di Cecotec.
- Non trasportare o muovere il prodotto dal cavo di alimentazione. Non utilizzare il cavo come manico. Non forzare il cavo contro angoli o bordi affilati. Non passare il prodotto sopra il cavo di alimentazione. Mantenere il cavo lontano da superfici calde.
- Non usare l'apparecchio se il cavo, la spina o la struttura presentano danni o se il prodotto non funziona correttamente, è caduto o è stato danneggiato.
- Mantenere il prodotto lontano da fonti di calore.
- Mantenere i capelli, vestiti, dita e altre parti del corpo lontane dalle aperture e parti in movimento del dispositivo.
- Non lasciare l'apparecchio incustodito mentre è in uso. Scollegarlo dalla fonte di alimentazione quando non si sta usando o quando si abbandona la stanza.
- Non cercare di riparare l'apparecchio per conto proprio. Contattare il Servizio di Assistenza Tecnica ufficiale di Cecotec.
- Spegnerlo e scollegare l'apparecchio dalla presa di corrente quando non si sta usando, prima di montarlo o smontarlo e prima di spostarlo. Per evitare cadute avvolgere il cavo in modo sicuro.
- Verificare che il ventilatore non venga collocato vicino a tende o qualsiasi altro oggetto che possa impigliarvisi.
- Non collocare il cavo sotto tappeti o coprirlo; posizionarlo in uno spazio libero da ostacoli per evitare inciampi.

- Utilizzare il ventilatore in uno spazio ampio. Mentre il dispositivo è in funzione, mantenere una distanza non inferiore ai 20 cm dalla parete per garantire una corretta circolazione dell'aria.
- Mantenere l'apparecchio e il suo cavo fuori dalla portata di bambini di età inferiori a 8 anni.
-  Questa icona significa: non utilizzare il cavo di alimentazione se la spina è danneggiata.

### **Istruzioni relative alla batteria**

- Le batterie non ricaricabili non devono essere ricaricate.
- Non permettere ai bambini di sostituire la batteria senza la supervisione di un adulto.
- Non smontare, aprire o danneggiare la batteria.
- Tenere la batteria fuori dalla portata dei bambini. In caso di ingestione di una batteria, è necessario richiedere tempestivamente assistenza medica.
- Non esporre la batteria al calore o al fuoco. Evitare la luce diretta del sole.
- Evitare di cortocircuitare un elemento o batteria. Non conservare le pile o batterie in modo disordinato, in una scatola o in un cassetto dove possano entrare in cortocircuito tra loro o essere messe in cortocircuito da altri oggetti metallici.
- Non sottoporre la batteria a urti meccanici.
- La batteria può perdere in condizioni estreme. In caso di perdita di una pila, evitare che il liquido entri in contatto con la pelle o gli occhi. Se il liquido entra in contatto con la pelle, trattare immediatamente l'area lavandola con acqua e sapone. Se il liquido entra in contatto con gli occhi, sciacquare immediatamente gli occhi con abbondante acqua pulita per almeno 10 minuti e rivolgersi a un medico. Indossare i guanti

quando si maneggia la batteria e smaltirla immediatamente in conformità con le normative locali.

- Non utilizzare un caricabatterie diverso da quello fornito per l'uso con questo apparecchio.
- Osservare i segnali di positivo (+) e negativo (-) sulla batteria, pila e l'apparecchio per assicurarsi che siano inserite correttamente.
- Si sconsiglia l'uso di batterie incompatibili con questo apparecchio.
- Non usare l'apparecchio con batterie di fabbricazione, capacità, dimensioni o tipo diversi.
- L'uso della batteria da parte di bambini è consentito solo sotto stretta supervisione.
- In caso di ingestione di una batteria, consultare immediatamente un medico.
- Acquistare sempre la batteria consigliata dal produttore dell'apparecchio.
- Mantenere la batteria pulita e asciutta.
- Pulire i terminali della batteria con un panno pulito e asciutto se si sporcano.
- La batteria secondaria deve essere caricata prima dell'uso. Utilizzare sempre il caricabatterie corretto e seguire istruzioni del produttore o al manuale dell'apparecchio per istruzioni di ricarica corrette.
- Non lasciare la batteria in carica per un periodo prolungato quando non è in uso.
- Dopo lunghi periodi di inutilizzo potrebbe essere necessario caricare e scaricare le batterie o pile più volte per ottenere le massime prestazioni.
- Conservare il manuale di istruzioni originale dell'apparecchio per consultazioni futuri.
- Utilizzare la batteria solo per l'uso previsto.

- Se possibile, rimuovere la batteria dal dispositivo quando non viene utilizzato.
- Conservare della batteria in modo appropriato.

## **INSTRUÇÕES DE SEGURANÇA**

Leia atentamente as instruções seguintes antes de utilizar o aparelho. Guarde este manual para referências futuras ou novos utilizadores.

- Siga atentamente estas instruções de segurança quando usar o aparelho.
- Este aparelho pode ser utilizado por crianças a partir dos 8 anos de idade e por pessoas com capacidades físicas, sensoriais ou mentais reduzidas ou com falta de experiência e conhecimentos, se lhes tiver sido dada supervisão ou instruções relativas à utilização do aparelho de uma forma segura e compreendem os perigos envolvidos. Não permita que as crianças brinquem com o aparelho. A limpeza e manutenção do aparelho não devem ser efetuadas por crianças sem supervisão.
- Este aparelho foi desenhado apenas para uso doméstico e não para uso em cafés, restaurantes, quintas, hotéis, motéis e escritórios.
- Não introduza os dedos ou objetos de qualquer tipo na saída de ar.
- Certifique-se de que o produto está colocado sobre uma superfície plana e estável.
- Não utilize o produto perto de uma janela, a chuva pode causar um curto-circuito.
- Certifique-se de que a tensão de rede corresponde à tensão especificada na marcação do aparelho e que a ficha está ligada à terra.

- Não toque nas pás nem tente removê-las enquanto em funcionamento.
- Não submerja o cabo, a ficha ou qualquer outra parte elétrica do aparelho na água ou qualquer outro líquido nem as exponha à água. Não exponha as conexões elétricas à água. Certifique-se de ter mãos completamente secas antes de tocar a tomada ou ligar o aparelho.
- Se o aparelho cair acidentalmente na água, desligue imediatamente da corrente. Não toque na água!
- Inspeccione o cabo de alimentação regularmente em busca de danos visíveis. Se o cabo apresentar danos, deve ser reparado pelo Serviço de Assistência Técnica Oficial de Cecotec para evitar qualquer tipo de perigo.
- Não transporte o aparelho ou estique através do cabo de alimentação. Não use o cabo como asa. Não force o cabo contra esquinas ou bordas afiadas. Não passe o aparelho sobre o cabo de alimentação. Mantenha o cabo longe das superfícies quentes.
- Não utilize o aparelho se o cabo, a tomada ou a estrutura apresentam danos, não funcionam corretamente ou sofreram alguma queda.
- Mantenha o produto longe de fontes de calor.
- Mantenha o cabelo, roupa, os dedos e outras partes do corpo longe das aberturas e partes em movimento do produto.
- Não deixe o aparelho sem supervisão enquanto estiver em uso. Desligue da corrente elétrica quando acabar de o usar ou quando abandonar a zona onde o estiver a usar.
- Não tente reparar o produto por si próprio. Deve entrar em contacto com o Serviço de Assistência Técnica da Cecotec.
- Desligue e desconecte o aparelho da tomada quando não estiver em uso, quando o mover de um lugar para outro, ou antes de montar ou remover peças. Para evitar risco de tropeço, enrole o cabo de forma segura.

- Assegure-se de que o aparelho não esteja colocado perto de cortinas ou outros objetos que possam ficar enredados.
- Não coloque o cabo debaixo de tapetes e não o cobre, ponha-o num espaço livre de obstáculos e onde não pode tropeçar com ele.
- Utilize o aparelho numa grande área. Quando o aparelho estiver em funcionamento, a distância da parede não deve ser inferior a 20 cm, para garantir a circulação de ar adequada.
- Mantenha o aparelho e o seu cabo longe do alcance de crianças com idade inferior a 8 anos.
-  Este ícone significa: não utilize o cabo de alimentação se a ficha estiver danificada.

## Instruções da bateria

- As baterias não recarregáveis não devem ser carregadas.
- Não permita que as crianças substituam a bateria sem a supervisão de adultos.
- Não desmonte, abra ou destrua a bateria.
- Mantenha a bateria fora do alcance das crianças. Em caso de ingestão de uma bateria, consulte imediatamente um médico.
- Não exponha a bateria ao calor ou ao fogo. Evite o armazenamento à luz solar direta.
- Não curto-circuite um elemento ou uma bateria. Não guarde as pilhas ou baterias de forma desarrumada numa caixa ou gaveta onde possam entrar em curto-circuito ou ser curto-circuitadas por outros objetos metálicos.
- Não submeta as baterias a choques mecânicos.
- Tanto as baterias como as pilhas podem apresentar fugas em condições extremas. No caso de uma fuga de bateria, não permita que o líquido entre em contacto com a pele

ou os olhos. Se o líquido entrar em contacto com a pele, lave-se imediatamente com água e sabão. Se o líquido entrar em contacto com os olhos, lave imediatamente com água abundante durante no mínimo 10 minutos e procure assistência médica. Utilize luvas para manipular a bateria e deite-a fora imediatamente de acordo com a normativa local.

- Não utilize outro carregador que não seja o fornecido especificamente para utilização com este aparelho.
- Observe as marcações positivas (+) e negativas (-) na bateria e assegure-se de que são utilizadas corretamente.
- Não utilize quaisquer baterias que não tenham sido concebidas para utilização com o aparelho.
- Não use pilhas/baterias de fabrico, capacidade, tamanho ou tipo diferentes dentro do aparelho.
- A utilização da bateria pelas crianças deve ser supervisionada.
- Em caso de ingestão, consulte imediatamente um médico.
- Compre sempre a bateria recomendada pelo fabricante do aparelho.
- Mantenha a bateria limpa e seca.
- Limpe os terminais da bateria com um pano limpo e seco se ficarem sujos.
- A bateria secundária deve ser carregada antes de ser utilizada. Utilize sempre o carregador adequado e consulte as instruções do fabricante ou o manual do equipamento para obter instruções de carregamento adequadas.
- Não deixe uma bateria em carregamento prolongado quando não estiver a ser utilizada.
- Após longos períodos de armazenamento, pode ser necessário carregar e descarregar as baterias várias vezes para obter o máximo desempenho.
- Guarde a documentação original do aparelho para referência futura.

- Utilizar a bateria apenas para o fim a que se destina.
- Sempre que possível, remova a bateria quando não estiver a ser utilizada.
- Elimine corretamente a bateria.

## **VEILIGHEIDSINSTRUCTIES**

Lees de volgende instructies aandachtig voordat u het product gebruikt. Bewaar deze handleiding voor toekomstig(e) gebruik of gebruikers.

- Volg aandachtig de voorschriften wanneer u dit apparaat gebruikt.
- Dit apparaat kan worden gebruikt door kinderen vanaf 8 jaar en personen met verminderde lichamelijke, zintuiglijke of geestelijke vermogens of met gebrek aan ervaring en kennis, indien zij onder toezicht staan of instructies hebben gekregen over het veilig gebruik van het apparaat en de gevaren ervan begrijpen. Kinderen mogen niet met het apparaat spelen. Reiniging en onderhoud door de gebruiker mogen niet zonder toezicht door kinderen worden uitgevoerd.
- Dit apparaat is uitsluitend bestemd voor huishoudelijk gebruik en is niet bestemd voor gebruik in bars, restaurants, boerderijen, hotels, motels en kantoren.
- Steek geen vingers of objecten van welke aard dan ook in de luchtingang.
- Zorg ervoor dat u het apparaat op een stabiel en vlak oppervlak plaatst.
- Gebruik het product niet in de nabijheid van een raam, regen zou kortsluiting kunnen veroorzaken.
- Zorg ervoor dat de netspanning overeenkomt met de op de productmarkering aangegeven spanning en dat de stekker geaard is.

- Raak de ventilatorbladen niet aan en probeer ze niet te verwijderen terwijl ze in gebruik zijn.
- Dompel de kabel, stekker of vaste onderdelen van het product niet in water of andere vloeistoffen. Stel de elektrische verbindingen niet bloot aan water. Zorg dat uw handen volledig droog zijn voordat u de stekker aanraakt of het apparaat inschakelt.
- Als het apparaat per ongeluk in water valt, trek dan onmiddellijk de stekker eruit. Raak het water niet aan!
- Inspecteer de kabel regelmatig op zichtbare schade. Als de kabel beschadigd is, moet hij worden hersteld door de Technische Dienst van Cecotec om elk gevaar te vermijden.
- Trek niet aan de kabel van het apparaat om het te verplaatsen. Gebruik de kabel niet als handgreep. Forceer de kabel niet in hoeken of tegen scherpe randen. Zet het product niet op de voedingskabel. Bewaar afstand tussen de kabel en hete oppervlakken.
- Gebruik het apparaat niet als de kabel, de stekker of het frame beschadigd zijn, niet correct werken of als ze gevallen zijn.
- Houd het product buiten het bereik van warmtebronnen.
- Houd uw haar, kleding, vingers en andere lichaamsdelen buiten het bereik van de openingen en de bewegende onderdelen van het toestel.
- Laat het apparaat niet onbeheerd achter terwijl het aan het werken is. Trek de stekker uit het stopcontact als u klaar bent met het toestel te gebruiken of als u de kamer verlaat.
- Probeer het toestel niet zelf te repareren. Neem contact op met de technische dienst van Cecotec.
- Schakel het apparaat uit en trek de stekker uit het stopcontact als het niet in gebruik is, als u het van de ene plek naar de andere verplaatst of voordat u onderdelen installeert of

verwijdert. Rol de kabel veilig op om het risico op struikelen te verlagen.

- Zet het apparaat niet in de buurt van gordijnen of andere objecten die erin verstrikt kunnen raken.
- Plaats de kabel niet onder een tapijt en bedek hem niet, leg de kabel in een open ruimte en waar er niet over gestruikeld kan worden.
- Gebruik de ventilator in een grote ruimte. Als de ventilator aan staat, dan mag de ruimte tussen de muur en het apparaat niet minder zijn dan 20 cm, om een goede luchtcirculatie te verzekeren.
- Houdt het apparaat en het snoer buiten het bereik van kinderen onder de 8 jaar.
-  Dit icoon betekent: gebruik het netsnoer niet als de stekker beschadigd is.

### **Instructies voor de accu**

- Niet-oplaadbare accu's mogen niet worden opgeladen.
- Laat kinderen de batterij niet vervangen zonder toezicht van een volwassene.
- Demonteer, open of vernietig de batterij niet.
- Houd de batterij buiten het bereik van kinderen. Als een batterij wordt ingeslikt, moet onmiddellijk medische hulp worden ingeroepen.
- Stel de batterij niet bloot aan hitte of vuur. Vermijd opslag in direct zonlicht.
- Sluit geen element of batterij kort. Bewaar batterijen niet op een slordige manier in een doos of lade waar ze elkaar kunnen kortsluiten of kortgesloten kunnen worden door andere metalen voorwerpen.
- Stel de batterij niet bloot aan mechanische schokken.
- Zowel batterijen als accu's kunnen onder extreme

omstandigheden lekken. In geval van een cel-lek, mag de vloeistof niet in contact komen met de huid of de ogen. Indien de vloeistof van een accu in contact komt met uw huid, spoel dan uw huid onmiddellijk met water en zeep. Als de vloeistof in contact komt met uw ogen, spoel dan onmiddellijk uw ogen grondig met schoon water voor minstens 10 minuten en zoek medische hulp. Gebruik handschoenen om de accu of batterij vast te pakken en gooi hem onmiddellijk weg in overeenkomst met de lokale wetgeving.

- Gebruik geen andere lader dan de lader die speciaal voor gebruik met de apparatuur is geleverd.
- Let op de positieve (+) en negatieve (-) markeringen op de cel, batterij en apparatuur en zorg ervoor dat ze correct worden gebruikt.
- Gebruik geen cel of batterij die niet is ontworpen voor gebruik met dit apparaat.
- Gebruik in een apparaat geen batterijen van verschillende fabricage, capaciteit, grootte of type door elkaar.
- Het gebruik van de batterij door kinderen moet onder toezicht staan.
- Raadpleeg onmiddellijk een arts als een batterij wordt ingeslikt.
- Koop altijd de batterij die door de fabrikant van het apparaat wordt aanbevolen voor het apparaat.
- Houd de batterij schoon en droog.
- Veeg de accupolen schoon met een schone, droge doek als ze vuil zijn.
- De secundaire batterij moet worden opgeladen voor gebruik. Gebruik altijd de juiste oplader en raadpleeg de instructies van de fabrikant of de handleiding van de apparatuur voor de juiste oplaadinstructies.
- Laat een batterij niet langdurig opladen wanneer deze niet wordt gebruikt.

- Na langdurige opslag kan het nodig zijn om de cellen of accu's meerdere keren op te laden en te ontladen om maximale prestaties te verkrijgen.
- Bewaar de originele productdocumentatie voor toekomstig gebruik.
- Gebruik de batterij alleen voor het beoogde doel.
- Verwijder indien mogelijk de batterij uit het apparaat als het niet in gebruik is.
- Gooi de accu op de juiste manier weg.

## **INSTRUKCJE BEZPIECZEŃSTWA**

Przed użyciem produktu należy uważnie przeczytać poniższe instrukcje. Zachowaj tę instrukcję do wykorzystania w przyszłości lub dla nowych użytkowników.

- Podczas korzystania z produktu należy dokładnie przestrzegać instrukcji bezpieczeństwa.
- To urządzenie może być używane przez dzieci w wieku 8 lat i starsze oraz osoby o ograniczonych zdolnościach fizycznych, sensorycznych lub umysłowych lub bez doświadczenia i wiedzy, jeśli znajdują się pod nadzorem lub zostały poinstruowane w zakresie korzystania z urządzenia w bezpieczny sposób i rozumieją związane z tym zagrożenia. Dzieci nie mogą bawić się urządzeniem. Czyszczenie i konserwacja nie mogą być wykonywane przez dzieci bez nadzoru.
- To urządzenie przeznaczone jest wyłącznie do użytku domowego i nie nadaje się do użytku w barach, restauracjach, gospodarstwach rolnych, hotelach, motelach i biurach.
- Nie wkładaj palców ani żadnych przedmiotów do wylotu powietrza.
- Upewnij się, że wentylator jest ustawiony na płaskiej, stabilnej powierzchni.

- Nie używaj produktu w pobliżu okna, ponieważ deszcz może spowodować zwarcie.
- Upewnij się, że napięcie sieciowe jest zgodne z napięciem podanym na oznaczeniu produktu i że wtyczka jest uziemiona.
- Nie dotykaj łopatek ani nie próbuj ich wyjmować podczas pracy urządzenia.
- Nie zanurzaj przewodu, wtyczki ani żadnej innej nieodłącznej części produktu w wodzie lub innej cieczy. Nie wystawiaj połączeń elektrycznych na działanie wody. Przed dotknięciem wtyczki lub włączeniem produktu upewnij się, że twoje ręce są całkowicie suche.
- Jeśli produkt przypadkowo wpadnie do wody, natychmiast odłącz go od sieci. Nie dotykaj wody!
- Regularnie należy sprawdzać przewód zasilający pod względem widocznych uszkodzeń. Jeśli przewód jest uszkodzony, musi zostać naprawiony przez oficjalny Serwis Pomocy Technicznej Cecotec, aby uniknąć wszelkiego rodzaju niebezpieczeństw.
- Nie przenoś produktu ciągnąc go za przewód zasilający. Nie używaj przewodu jako uchwytu. Nie dociskaj na siłę przewodu o ostre rogi lub krawędzie. Nie przeciągaj produktu po przewodzie zasilającym. Trzymaj przewód z dala od gorących powierzchni.
- Nie używaj produktu, jeśli przewód, wtyczka lub struktura są uszkodzone, działają nieprawidłowo lub zostały upuszczone.
- Produkt należy trzymać z dala od źródeł ciepła.
- Włosy, odzież, palce i inne części ciała należy trzymać z dala od otworów i ruchomych części produktu.
- Nie pozostawiaj produktu bez nadzoru podczas użytkowania. Po zakończeniu używania lub po wyjściu z pomieszczenia odłącz urządzenie od źródła zasilania.

- Nie próbuj samodzielnie naprawiać produktu. Skontaktuj się z oficjalnym Serwisem Pomocy Technicznej Cecotec.
- Wyłącz urządzenie i odłącz je od gniazdka elektrycznego, gdy nie jest używane, podczas przenoszenia go z miejsca na miejsce lub przed montażem lub demontażem części. Aby uniknąć ryzyka potknięcia się, należy bezpiecznie zwinąć przewód.
- Upewnij się, że wentylator nie jest umieszczony w pobliżu zaston lub innych przedmiotów, które mogą się w niego wplątać.
- Nie umieszczaj przewodu pod wykładziną ani nie przykrywaj go, umieść go w miejscu wolnym od przeszkód i tak, aby nie można było się o niego potknąć.
- Używaj wentylatora w dużym pomieszczeniu. Podczas pracy odległość od ściany nie powinna być mniejsza niż 20 cm, aby zapewnić odpowiednią cyrkulację powietrza.
- Przechowuj urządzenie i jego przewód poza zasięgiem dzieci poniżej 8 roku życia.
-  Ta ikona oznacza: nie używaj przewodu zasilającego, jeśli wtyczka jest uszkodzona.

## **Instrukcje dotyczące baterii**

- Nie należy ładować baterii jednorazowych.
- Nie pozwalaj dzieciom wymieniać baterii bez nadzoru osoby dorosłej.
- Nie demontuj, nie otwieraj ani nie niszczyć baterii.
- Baterię należy przechowywać poza zasięgiem dzieci. W przypadku potknięcia baterii należy szybko zwrócić się o pomoc medyczną.
- Nie wystawiaj baterii na działanie ciepła lub ognia. Unikaj przechowywania baterii w bezpośrednim świetle słonecznym.

- Nie doprowadzaj do zwarcia elementu ani baterii. Nie przechowuj ogniw ani baterii w sposób nieuporządkowany w pudełku lub szufladzie, gdzie mogą się wzajemnie doprowadzić do zwarcia lub może dojść do ich zwarcia za pomocą innych metalowych przedmiotów.
- Nie narażaj baterii na uderzenia mechaniczne.
- Ogniw a jak i baterie mogą wyciec w ekstremalnych warunkach. W przypadku wycieku, nie dopuść do kontaktu płynu ze skórą lub oczami. Jeśli płyn wejdzie w kontakt ze skórą, natychmiast przemyj ją mydłem i wodą. Jeśli płyn dostanie się do oczu, należy je natychmiast przepłukać dużą ilością czystej wody przez co najmniej 10 minut i zasięgnąć porady lekarza. Podczas obchodzenia się z baterią lub ogniwem należy nosić rękawice i natychmiast zutylizować ją zgodnie z lokalnymi przepisami.
- Nie należy używać ładowarki innej niż ta dostarczona specjalnie do użytku z urządzeniem.
- Zwróć uwagę na oznaczenia dodatnie (+) i ujemne (-) na ogniwie, baterii i urządzeniu, i upewnij się, że są one używane prawidłowo.
- Nie używaj ogniw ani akumulatorów, które nie są przeznaczone do użytku z tym urządzeniem.
- Nie używaj baterii różnych marek, pojemności, rozmiarów lub typów w jednym urządzeniu.
- Korzystanie z baterii przez dzieci powinno być nadzorowane.
- W przypadku potknięcia baterii należy natychmiast zwrócić się o pomoc lekarską.
- Należy zawsze kupować baterię zalecaną przez producenta urządzenia.
- Utrzymuj baterię czystą i suchą.
- Wytrzyj styki akumulatora czystą, suchą ściereczką, jeśli się zabrudzą.

- Akumulátor dodatekwy należy naładować przed użyciem. Zawsze używaj właściwej ładowarki i zapoznaj się z instrukcjami producenta lub instrukcją obsługi urządzenia, aby uzyskać instrukcje prawidłowego ładowania.
- Nie należy pozostawiać baterii na długotrwałym ładowaniu, gdy nie jest używana.
- Po długim okresie przechowywania może być konieczne kilkukrotne naładowanie i rozładowanie ogniwo lub baterii w celu uzyskania maksymalnej wydajności.
- Zachowaj oryginalną dokumentację produktu do wykorzystania w przyszłości.
- Używaj baterii tylko zgodnie z jej przeznaczeniem.
- Jeśli to możliwe, wyjmij baterię z urządzenia, gdy nie jest używane.
- Zutylizuj baterię w odpowiedni sposób.

## **BEZPEČNOSTNÍ POKYNY**

Přečtete si pozorně následující pokyny před použitím výrobku. Uchovejte tento návod pro budoucí použití nebo pro nové uživatele.

- Pečlivě dodržujte tyto bezpečnostní pokyny při používání výrobku.
- Tento spotřebič mohou používat děti od 8 let a starší a osoby se sníženými fyzickými, smyslovými nebo duševními schopnostmi nebo s nedostatkem zkušeností a znalostí, pokud jsou pod dohledem nebo byly poučeny o bezpečném používání spotřebiče a rozumí souvisejícím nebezpečím. Děti si se spotřebičem nesmí hrát. Čištění a údržbu, kterou má provádět uživatel, nesmí provádět děti bez dozoru.
- Tento spotřebič je určen pouze pro domácí použití a je vyloučen z použití v barech, restauracích, farmách, hotelech, motelech a kancelářích.

- Nevkládejte prsty ani žádné předměty do výstupu vzduchu.
- Ujistěte se, že ventilátor je umístěn na rovném a stabilním povrchu.
- Nepoužívejte přístroj v blízkosti oken, déšť by mohl způsobit elektrický zkrat.
- Ujistěte se, že napětí v síti odpovídá napětí uvedenému na označení produktu a že zástrčka je uzemněná.
- Nedotýkejte se lopatek ani se je nepokoušejte vyjmout během provozu.
- Neponořujte kabel, zástrčku ani žádnou jinou pevnou část výrobku do vody nebo jiné kapaliny. Nevystavujte elektrické spoje vodě. Ujistěte se, že máte naprosto suché ruce, než se dotknete zásuvky nebo přístroje.
- Pokud výrobek náhodně spadne do vody, okamžitě jej odpojte. Nedotýkejte se vody!
- Pravidelně kontrolujte, zda napájecí kabel není viditelně poškozen. Pokud je kabel poškozen, musí být opraven Oficiální technickou asistenční službou společnosti Cecotec, aby se zabránilo jakémukoli nebezpečí.
- Nepřenášejte spotřebič ani jej netahejte za napájecí kabel. Nepoužívejte kabel jako rukojeť. Nenapínejte kabel o ostré rohy nebo hrany. Nepřejíždějte s výrobkem přes napájecí kabel. Udržujte kabel mimo dosah horkých povrchů.
- Nepoužívejte výrobek, pokud je kabel, zástrčka nebo konstrukce poškozená, nefunguje správně nebo spadla.
- Udržujte přístroj v bezpečné vzdálenosti od zdrojů tepla.
- Udržujte vlasy, oděv, prsty a jiné části těla mimo dosah otvorů a pohyblivých částí výrobku.
- Nenechávejte přístroj během fungování bez dozoru. Odpojte ho od napájení, jakmile ho přestanete používat nebo když opustíte místnost.
- Nepokoušejte se výrobek opravovat sami. Kontaktujte Oficiální technickou asistenční službu společnosti Cecotec.

- Vypněte a odpojte spotřebič od elektrické sítě, pokud ho nepoužíváte, pokud ho přenášíte z jednoho místa na druhé nebo před montáží či demontáží dílů. Pro zabránění nebezpečí zakopnutí kabel řádně naviňte.
- Ujistěte se, že ventilátor není umístěn v blízkosti záclon nebo jiných předmětů, které by se do něj mohly zamotat.
- Neumísťujte kabel pod koberec ani ho nezakrývejte, umístěte ho na volné místo bez překážek, kde o něj nelze zakopnout.
- Používejte ventilátor ve velkém prostoru. Když je v provozu, neměla by být vzdálenost od stěny menší než 20 cm, aby byla zajištěna správná cirkulace vzduchu.
- Udržujte přístroj a jeho kabel z dosahu dětí mladších než 8 let.
-  Tato ikona znamená: Nepoužívejte napájecí kabel, pokud je zástrčka poškozená.

## Instrukce k bateriím

- Nenabíjecí baterie se nesmí dobíjet.
- Nedovolte dětem vyměňovat baterii bez dozoru dospělé osoby.
- Nerozebírejte, neotevírejte ani neničte baterie.
- Uchovávejte baterii mimo dosah dětí. V případě spolknutí baterie byste měli rychle vyhledat lékařskou pomoc.
- Nevystavujte baterii horku nebo ohni. Vyhněte se skladování na přímém slunci.
- Nezkratujte články nebo baterii. Neskladujte baterie nepřehledně v krabici nebo zásuvce, kde by mohlo dojít k jejich vzájemnému zkratu nebo ke zkratu jinými kovovými předměty.
- Nevystavujte baterii mechanickým otřesům.
- Baterie i články mohou v extrémních podmínkách vytékat. V případě úniku kapaliny z baterie nedovolte, aby se kapalina

dostala do kontaktu s kůží nebo očima. Pokud se kapalina dostane do kontaktu s pokožkou, okamžitě ji omyjte vodou a mýdlem. Při vniknutí kapaliny do očí okamžitě vypláchněte oči velkým množstvím čisté vody po dobu nejméně 10 minut a vyhledejte lékařskou pomoc. Použijte rukavice při manipulaci s baterií nebo akumulátorem a neprodleně je zlikvidujte v souladu s místními předpisy.

- Nepoužívejte jinou nabíječku než tu, která je speciálně dodaná pro použití s tímto zařízením.
- Dbejte na kladné (+) a záporné (-) označení na článku, baterii a zařízení a zajistěte jejich správné používání.
- Nepoužívejte žádné články nebo baterie, které nejsou určeny pro použití se zařízením.
- Nekombinujte baterie různých výrobců, kapacit, velikostí nebo typů uvnitř zařízení.
- Používání baterií dětmi by mělo být pod dohledem.
- Okamžitě vyhledejte lékařskou pomoc v případě spolknutí baterie.
- Vždy kupujte baterii doporučenou výrobcem zařízení pro dané zařízení.
- Udržujte baterii čistou a suchou.
- Pokud jsou kontakty baterie znečištěné, otřete je čistým suchým hadříkem.
- Pokud jsou kontakty baterie znečištěné, otřete je čistým suchým hadříkem. Vždy používejte správnou nabíječku a dodržujte pokyny výrobce nebo návod k použití zařízení pro oboznámení se s pokyny pro správné nabíjení.
- Nenechávejte baterii dlouho nabíjet, pokud ji nepoužíváte.
- Po dlouhé době skladování může být nutné články nebo baterie několikrát nabít a vybit, aby se dosáhlo maximálního výkonu.
- Uschovejte si prosím originální dokumentaci výrobku pro budoucí použití.

- Používejte baterii pouze k určenému účelu.
- Kdykoli je to možné, vyjměte baterii ze zařízení, pokud ho nepoužíváte.
- Řádně zlikvidujte baterii.

## 1. PIEZAS Y COMPONENTES

Fig. 1

1. Rejilla delantera
2. Cuerpo principal
3. Display digital
4. Panel de control
5. Puerto de carga
6. Asa
7. Sección 1
8. Sección 2
9. Sección 3
10. Sección 4
11. Base
12. Emisor de infrarrojos
13. Control remoto

NOTA:

Los gráficos de este manual son representaciones esquemáticas y puede que no coincidan exactamente con los del producto.

## 2. ANTES DE USAR

- Este aparato presenta un embalaje diseñado para protegerlo durante su transporte. Saque el aparato de su caja y retire todo el material de embalaje. Puede guardar la caja original y otros elementos del embalaje en un lugar seguro para prevenir daños en el aparato si necesita transportarlo en el futuro. Si desea deshacerse del embalaje original, asegúrese de reciclar todos los elementos correctamente.
- Asegúrese de que todas las piezas y componentes están incluidos y en buen estado. Si faltara alguno o no estuviera en buen estado, contacte de forma inmediata con el Servicio de Atención Técnica oficial de Cecotec.

### Contenido de la caja

- Ventilador EnergySilence 2600 Sunflower Portable
- Control remoto
- Este manual de instrucciones

### 3. MONTAJE

La base sirve como caja de almacenamiento. Cuando el ventilador no se use, los tubos y el cabezal pueden colocarse dentro de la base para favorecer el almacenamiento del producto.

AVISO: Dentro de la base del ventilador tan solo pueden almacenarse tres tubos.

1. Gire el cabezal del ventilador en sentido antihorario para separarlo de la base. Fig. 2
2. Gire la cubierta de la base en sentido antihorario, ábrala y saque los 4 tubos; después de sacarlos, gire la cubierta de la base en sentido horario para cerrarla. Fig.3
3. Alinee la rosca exterior del tubo con el agujero de la base, inserte el tubo en el agujero y gire en sentido horario. El tubo 1 con la batería de litio se coloca en el extremo superior (si le resulta difícil desmontar la máquina, puede girar primero la base en sentido antihorario). Fig. 4
4. Alinee la rosca del cabezal del ventilador con la rosca del tubo 1 y gire el tubo en sentido horario. Fig. 5
5. Conecte el adaptador a la toma de corriente de la parte posterior del cabezal del ventilador. Podrá utilizar el aparato de forma inalámbrica o conectado a la corriente una vez que esté completamente cargado. Fig. 6

Puede utilizar este ventilador en tres posiciones diferentes:

- Ventilador de pie: deberá montar las cuatro secciones.
- Ventilador intermedio: deberá montar dos de las secciones.
- Ventilador de sobremesa: deberá montar una de las secciones.

Aviso: cuando lo utilice como ventilador de sobremesa no podrá utilizar la sección 1 del tubo para unir el cuerpo principal con la base del ventilador, por lo que deberá estar conectado a la toma de corriente.







### 4. FUNCIONAMIENTO

- El diseño del cabezal del ventilador consta de 16 aspas de doble capa para un aire tanto fuerte como suave.
- El ventilador funciona con una batería de litio de gran capacidad que permite utilizar el ventilador sin cables.







#### **Instrucciones sobre el panel de control**



Conecte el adaptador a una toma de corriente estándar. El aparato emitirá una señal acústica al encenderse una vez conectado.

**Panel de control.** Fig. 7

1		Botón de encendido/apagado
2		Botón de oscilación de izquierda a derecha
3		Botón de aumento de la velocidad/modo brisa natural: presione este botón para aumentar la velocidad del viento hasta la velocidad 12. Presione una vez más para volver a la velocidad 1. Para seleccionar el modo brisa natural mantenga pulsado este botón durante 2 segundos (el indicador LED mostrará L1). Vuelva a presionar durante 2 segundos para volver a la velocidad 1.
4		Botón de encendido/apagado de la luz
5		Botón de reducción de la velocidad/modo noche. Presione este botón para disminuir la velocidad hasta la velocidad 1. Mantenga pulsado este botón durante 2 segundos (el indicador LED mostrará L2). Vuelva a presionarlo durante 2 segundos para volver a la velocidad 1
6		Botón de oscilación de arriba a abajo
7		Botón de temporizador: el temporizador se puede seleccionar en un rango de 1-8 horas

**Control remoto.** Fig.8

1		Botón de aumento de la velocidad
2		Botón de oscilación de izquierda a derecha
3		Botón de encendido/apagado de la luz
4		Emisor de infrarrojos
5		Botón de reducción de la velocidad
6		Botón de encendido/apagado
7		Botón de oscilación de arriba a abajo

8		Botón de temporizador: el temporizador se puede seleccionar en un rango de 1-8 horas.
9		Botón modo brisa natural/modo noche: presione este botón para seleccionar uno de estos dos modos.

Cuando utilice el mando a distancia, apunte el emisor de infrarrojos hacia la parte delantera del ventilador. No apunte el emisor hacia la parte delantera del ventilador ni obstruya la señal de este afectará o anulará la distancia de control del mando.

Este control remoto cuenta con un imán que le permitirá adherirlo en la parte frontal del ventilador.

Nota: pulse el botón del mando para encender la pantalla. Si no se pulsa el botón, después de 5 segundos, la pantalla se apagará.

## 5. LIMPIEZA Y MANTENIMIENTO

Antes de limpiar el ventilador o realizar cualquier mantenimiento desconecte este de la toma de corriente:

1. Limpie el cuerpo principal del ventilador regularmente para evitar daños y decoloración.
2. Después del mantenimiento y la limpieza, coloque las piezas en la base de almacenamiento según el orden de almacenamiento original, y colóquelas en un lugar seco para su conservación.
3. Limpie el ventilador con un paño suave y limpio utilizando un detergente neutro.
4. No lo enjuague con agua.
5. Evite limpiar con diluyente, tolueno, loción ácida, aceite, etc., para evitar la decoloración o el deterioro del ventilador.

## 6. RESOLUCIÓN DE PROBLEMAS

Problema	Posibles causas	Posibles soluciones
El ventilador no se enciende.	El adaptador no está conectado o tiene mal contacto.	Enchufe el adaptador para asegurar un buen contacto.
	No se ha pulsado el botón de alimentación.	Pulse el botón de alimentación para encender el ventilador.
	El ventilador está dañado.	Contacte con el Servicio de Asistencia Técnica Oficial de Cecotec.
El ventilador no se apaga.	El ventilador está dañado.	Contacte con el Servicio de Asistencia Técnica Oficial de Cecotec.
Código 00.	No se ha instalado la batería de litio o tiene mal contacto.	Instale la batería de litio y asegúrese de que haya buen contacto.
Se oye un sonido anormal cuando el ventilador se pone en marcha.	La rejilla frontal está deformada y toca las aspas.	Contacte con el Servicio de Asistencia Técnica Oficial de Cecotec.

## 7. ESPECIFICACIONES TÉCNICAS

Referencia del producto: 08243

Producto: EnergySilence 2600 Sunflower Portable

Potencia nominal (con batería): 22 W

Con adaptador: 13V = 1.8A

Batería recargable Li-Ion: 11.1 V, 2600 mAh

Adaptador (entrada): 100-240 V, 50/60 Hz, 0.65 A Max

Tiempo de carga: 3-5 h

Descripción	Símbolo	Valor	Unidad
Caudal máximo del ventilador	F	7.1	m <sup>3</sup> /min
Potencia utilizada por el ventilador	P	15.7	W

Valor de servicio	SV	0.5	(m <sup>3</sup> /min)/W
Consumo de energía en modo de espera	P <sub>SB</sub>	0.7	W
Nivel de potencia acústica del ventilador	L <sub>WA</sub>	58	dB (A)
Velocidad máxima del aire	C	3.8	m/seg
Norma de medición del valor de servicio	IEC 60879		
Datos de contacto para obtener información	Cecotec Innovaciones SL. Av. Reyes Católicos, 60, 46910, Alfafar (Valencia) SPAIN		

Las especificaciones técnicas pueden cambiar sin notificación previa para mejorar la calidad del producto.

Fabricado en China | Diseñado en España

## 8. RECICLAJE DE APARATOS ELÉCTRICOS Y ELECTRÓNICOS



Este símbolo indica que, de acuerdo con las normativas aplicables, el producto y/o la batería deberán desecharse de manera independiente de los residuos domésticos. Cuando este producto alcance el final de su vida útil, deberás extraer las pilas/baterías/acumuladores y llevarlo a un punto de recogida designado por las autoridades locales.

Para obtener información detallada acerca de la forma más adecuada de desechar sus aparatos eléctricos y electrónicos y/o las correspondientes baterías, el consumidor deberá contactar con las autoridades locales.

El cumplimiento de las pautas anteriores ayudará a proteger el medio ambiente.

## 9. GARANTÍA Y SAT

Cecotec responderá ante el usuario o consumidor final de cualquier falta de conformidad que exista en el momento de la entrega del producto en los términos, condiciones y plazos que establece la normativa aplicable.

Se recomienda que las reparaciones se efectúen por personal especializado.

Si detecta una incidencia con el producto o tiene alguna consulta, póngase en contacto con el Servicio de Asistencia Técnica oficial de Cecotec a través del número de teléfono +34 96 321 07 28.

## 10. COPYRIGHT

Los derechos de propiedad intelectual sobre los textos de este manual pertenecen a CECOTEC INNOVACIONES, S.L. Quedan reservados todos los derechos. El contenido de esta publicación no podrá, ni en parte ni en su totalidad, reproducirse, almacenarse en un sistema de recuperación, transmitirse o distribuirse por ningún medio (electrónico, mecánico, fotocopia, grabación o similar) sin la previa autorización de CECOTEC INNOVACIONES, S.L.

## 1. PARTS AND COMPONENTS

Fig. 1

1. Front grille
2. Main body
3. Digital display
4. Control panel
5. Charging port
6. Handle
7. Tube 1
8. Tube 2
9. Tube 3
10. Tube 4
11. Base
12. Infrared emitter
13. Remote control

NOTE:

the graphics in this manual are schematic representations and may not exactly match the device.

## 2. BEFORE USE

- This appliance is packaged in a way as to protect it during transport. Take the device out of its box and remove all packaging materials. You can keep the original box and other packaging elements in a safe place. This will help you prevent damage to the device when transporting it in the future. In case the original packaging is disposed of, make sure all packaging materials are recycled accordingly.
- Make sure all parts and components are included and in good conditions. If there is any piece missing or in bad conditions, contact the official Cecotec Technical Support Service immediately.

### **Box content**

- EnergySilence 2600 Sunflower Portable fan
- Remote control
- Instruction manual

### 3. ASSEMBLY

The base serves as a storage box. When the fan is not in use, the tubes and head can be placed inside the base to facilitate storage of the product.

NOTE: only three tubes can be stored inside the fan base.

1. Turn the fan head counterclockwise to detach it from the base. Fig. 2
2. Turn the base cover counterclockwise, open it, and remove the 4 tubes; after removing them, turn the base cover clockwise to close it. Fig. 3
3. Align the outer thread of the tube with the hole in the base, insert the tube into the hole, and turn clockwise. The tube 1 with the built-in lithium battery must be installed at the top (if you find it difficult to disassemble the fan, you can turn the base counterclockwise first). Fig. 4
4. Align the thread of the fan head with the thread of tube 1 and turn the tube clockwise. Fig. 5
5. Connect the adapter to the socket on the back of the fan head. The device can be used wirelessly or plugged to the mains once fully charged. Fig. 6.

You can use this fan in three different positions:

- Pedestal fan: assemble the four tubes.
- Medium-height fan: assemble two of the tubes.
- Desktop fan: assemble only one tube to the base.

Note: when used as a desktop fan, section 1 of the tube cannot be used to connect the main body to the fan base and must be connected to the mains socket.



### 4. OPERATION





- The fan-head design consists of 16 double-layered blades for both strong and soft air.
- The fan is powered by a high-capacity lithium battery that allows for wireless use.

#### Instructions on the control panel









Plug the adapter into a standard electrical outlet. The device will beep when switched on.

#### Control panel. Fig. 7

1		Power button
2		Left-to-right oscillation button

3		Speed increase/Natural Breeze mode button: press this button to increase wind speed until speed 12. Press once more to return to speed 1. To select Natural Breeze mode, press and hold this button for 2s (LED indicator will show L1)–press again for 2 sec. to return to speed 1.
4		Light On/Off button
5		Speed decrease/Sleep mode button: press this button to decrease the speed to 1. Press and hold for 2 seconds (LED indicator will show L2)–press again for 2 sec. to return to speed 1.
6		Up-and-down oscillation button
7		Timer button: the timer can be set in a range of 1-8 hours.

**Remote.** Fig. 8

1		Speed increase button
2		Left-to-right oscillation button
3		Light On/Off button
4		Infrared emitter
5		Speed decrease button
6		Power button
7		Up-and-down oscillation button
8		Timer button: the timer can be set in a range of 1-8 hours.
9		Natural Breeze mode/Sleep mode button: press this button to select one of these two modes.

When using the remote control, point the infrared emitter towards the front of the fan. Not pointing the emitter towards the front of the fan or obstructing the fan signal will affect or override the control distance of the remote control.

## ENGLISH

This remote control has a magnet that allows to attach it to the front of the fan.

Note: press any button on the remote control to turn the display on. If no button is pressed, the display will turn off after 5 seconds.

## 5. CLEANING AND MAINTENANCE

Before cleaning the fan or carrying out any maintenance on it, unplug it from the mains:

1. Regularly clean the main body of the fan to prevent damage and discolouration.
2. After maintenance and cleaning, put all the parts in the storage base according to the original storage order, and store the base in a dry place.
3. Clean the fan with a soft, clean cloth using a neutral detergent.
4. Do not rinse with water.
5. Avoid cleaning with thinner, toluene, acidic lotion, oil, etc., to prevent discolouration or deterioration of the fan.

## 6. TROUBLESHOOTING

<b>Problem</b>	<b>Possible causes</b>	<b>Possible solutions</b>
The fan does not switch on	The adapter is not connected or has poor contact.	Plug in the adapter to ensure good contact.
	The power button was not pressed.	Press the power button to turn the fan on.
	The fan is damaged.	Contact the official Cecotec Technical Support Service.
The fan does not switch off	The fan is damaged.	Contact the official Cecotec Technical Support Service.
Code 00	Lithium battery not installed or poor contact.	Install the lithium battery and ensure good contact.
An abnormal sound is heard when the fan is switched on	The front grille is deformed and touches the blades.	Contact the official Cecotec Technical Support Service.

## 7. TECHNICAL SPECIFICATIONS

Product reference: 08243

Product: EnergySilence 2600 Sunflower Portable

Rated power (with battery): 22 W

With adapter: 13 V = 1.8 A

Rechargeable Li-ion battery: 11.1 V, 2600 mAh

Adapter (input): 100–240 V, 50/60 Hz, 0.65 A Max

Charging time: 3–5 h

Description	Symbol	Value	Unit
Fan maximum flow	F	7.1	m <sup>3</sup> /min
Fan power consumption	P	15.7	W
Service value	SV	0.5	(m <sup>3</sup> /min)/W
Power consumption on standby mode	P <sub>SB</sub>	0.7	W
Fan sound power level	L <sub>WA</sub>	58	dB (A)
Maximum air speed	C	3.8	m/seg
Service value measurement standard	IEC 60879		
Contact details to obtain more information	Cecotec Innovaciones SL. Av. Reyes Católicos, 60, 46910, Alfafar (Valencia) SPAIN		

Technical specifications may change without prior notification to improve product quality.  
Made in China | Designed in Spain

## 8. DISPOSAL OF OLD ELECTRICAL AND ELECTRONIC APPLIANCES



This symbol indicates that, according to the applicable regulations, the product and/or batteries must be disposed of separately from household waste. When this product reaches the end of its shelf life, you should dispose of the batteries/accumulators and take them to a collection point designated by the local authorities.



For detailed information on the most appropriate way to dispose of electrical and electronic equipment and/or batteries, consumers should contact their local authorities.

## ENGLISH

Compliance with the above guidelines will help protecting the environment.

### 9. TECHNICAL SUPPORT AND WARRANTY

Cecotec shall be liable to the end user or consumer for any lack of conformity that exists at the time of delivery of the product under the terms, conditions, and deadlines established by the applicable regulations.

It is recommended that repairs be carried out by qualified personnel.

If at any moment you detect any problem with your product or have any doubt, do not hesitate to contact the official Cecotec Technical Support Service at +34 96 321 07 28.

### 10. COPYRIGHT

The intellectual property rights over the texts in this manual belong to CECOTEC INNOVACIONES, S.L. All rights reserved. The contents of this publication may not, in whole or in part, be reproduced, stored in a retrieval system, transmitted, or distributed by any means (electronic, mechanical, photocopying, recording or similar) without the prior authorization of CECOTEC INNOVACIONES, S.L.

## 1. PIÈCES ET COMPOSANTS

Img. 1

1. Grille avant
2. Unité principale
3. Écran numérique
4. Panneau de contrôle
5. Port de charge
6. Poignée
7. Tube 1
8. Tube 2
9. Tube 3
10. Tube 4
11. Base
12. Émetteur infrarouges
13. Contrôle à distance

NOTE :

Les graphiques de ce manuel sont des représentations schématiques et peuvent ne pas correspondre exactement à ceux du produit.

## 2. AVANT UTILISATION

- Cet appareil possède un emballage conçu pour le protéger pendant son transport. Sortez l'appareil de sa boîte et retirez tout le matériel qui compose l'emballage. Rangez la boîte d'origine et le reste des éléments provenant de l'emballage dans un endroit sûr pour éviter d'endommager l'appareil si vous devez le transporter à l'avenir. Si vous devez vous défaire de l'emballage d'origine, assurez-vous de recycler tous les éléments correctement.
- Assurez-vous que toutes les pièces et les composants sont inclus et en bon état. S'il manque une pièce, une partie, un accessoire ou que l'appareil ou ses accessoires ne sont pas en bon état, veuillez contacter le Service Après-Vente officiel de Cecotec.

### Contenu de la boîte

- Ventilateur EnergySilence 2600 Sunflower Portable
- Contrôle à distance
- Manuel d'instructions

### 3. MONTAGE

La base sert de base de stockage. Lorsque vous n'utilisez pas le ventilateur, les tubes et la tête peuvent être placés à l'intérieur de la base pour faciliter le stockage du produit.

NOTE : Seuls trois tubes peuvent être stockés dans la base du ventilateur.

1. Tournez la tête du ventilateur dans le sens inverse des aiguilles d'une montre pour la séparer de la base. Img. 2
2. Tournez le couvercle de la base dans le sens inverse des aiguilles d'une montre, ouvrez-le et retirez les 4 tubes ; après les avoir retirés, tournez le couvercle de la base dans le sens des aiguilles d'une montre pour le fermer. Img.3
3. Alignez le filetage extérieur du tube avec le trou de la base, insérez le tube dans le trou et tournez dans le sens des aiguilles d'une montre. Le tube 1 contenant la batterie au lithium est placé à l'extrémité supérieure (si vous trouvez difficile de démonter le ventilateur, vous pouvez d'abord tourner la base dans le sens inverse des aiguilles d'une montre). Img. 4
4. Alignez le filetage de la tête du ventilateur avec le filetage du tube 1 et tournez le tube dans le sens des aiguilles d'une montre. Img. 5
5. Connectez l'adaptateur à la prise située à l'arrière de la tête du ventilateur. L'appareil peut être utilisé sans fil ou branché une fois qu'il est complètement chargé. Img. 6

Vous pouvez utiliser ce ventilateur de trois manières différentes :

- En tant que ventilateur sur pied : vous devrez assembler les quatre tubes.
- En tant que ventilateur intermédiaire : vous devrez assembler deux des tubes.
- En tant que ventilateur de table : vous devrez assembler l'un des tubes.

Avertissement : lorsque vous utilisez ce ventilateur comme ventilateur de table, vous ne pouvez pas utiliser le tube 1 pour raccorder l'unité principale à la base du ventilateur, il doit donc être branché car la batterie se trouve dans le tube 1.







### 4. FONCTIONNEMENT

- La tête du ventilateur est composée de 16 pales à double couche pour un air à la fois fort et doux.
- Le ventilateur fonctionne avec une batterie au lithium de grande capacité qui permet d'utiliser le ventilateur sans câbles.







#### **Instructions sur le panneau de contrôle**

Branchez l'adaptateur sur une prise de courant standard. Une fois branché et allumé, l'appareil émettra un signal acoustique.



**Panneau de contrôle.** Img. 7

1		Bouton marche/arrêt
2		Bouton d'oscillation de gauche à droite
3		Bouton pour augmenter la vitesse/mode Brise naturelle : appuyez sur ce bouton pour augmenter la vitesse jusqu'à la vitesse 12. Appuyez une fois de plus pour revenir à la vitesse 1. Pour sélectionner le mode Brise naturelle, maintenez appuyé ce bouton pendant 2 secondes (l'indicateur LED affichera L1). Appuyez à nouveau pendant 2 secondes pour revenir à la vitesse 1
4		Bouton pour allumer/éteindre la lumière
5		Bouton pour diminuer la vitesse/mode Nuit. Appuyez sur ce bouton pour réduire la vitesse à la vitesse 1. Maintenez-le appuyé pendant 2 secondes (l'indicateur LED affichera L2). Appuyez à nouveau pendant 2 secondes pour revenir à la vitesse 1
6		Bouton d'oscillation de haut en bas
7		Bouton de la minuterie : la minuterie peut être sélectionnée dans un intervalle d'1 à 8 heures.

**Contrôle à distance.** Img. 8

1		Bouton pour augmenter la vitesse
2		Bouton d'oscillation de gauche à droite
3		Bouton pour allumer/éteindre la lumière
4		Émetteur infrarouges
5		Bouton pour diminuer la vitesse
6		Bouton marche/arrêt
7		Bouton d'oscillation de haut en bas

## FRANÇAIS

8		Bouton de la minuterie : la minuterie peut être sélectionnée dans un intervalle d'1 à 8 heures.
9		Bouton du mode Brise naturelle/mode Nuit : appuyez sur ce bouton pour sélectionner l'un de ces deux modes.

Lorsque vous utilisez la télécommande, dirigez l'émetteur infrarouges vers l'avant du ventilateur. Le fait de ne pas diriger l'émetteur vers la partie avant du ventilateur ou d'obstruer le signal du ventilateur affectera ou annulera son fonctionnement.

Cette télécommande est dotée d'un aimant qui vous permet de la fixer sur la partie avant du ventilateur.

Note : appuyez sur un bouton de la télécommande pour allumer l'écran. Si vous n'appuyez sur aucun bouton, l'écran s'éteindra après 5 secondes.

## 5. NETTOYAGE ET ENTRETIEN

Avant de nettoyer le ventilateur ou d'effectuer toute opération d'entretien, débranchez-le de la prise :

1. Nettoyez régulièrement l'unité principale du ventilateur pour éviter tout dommage et toute décoloration.
2. Après l'entretien et le nettoyage, placez les pièces dans la base de stockage selon l'ordre de rangement d'origine, et placez la base dans un endroit sec pour un stockage approprié.
3. Nettoyez le ventilateur avec un chiffon doux et propre en utilisant un détergent neutre.
4. Ne le rincez pas avec de l'eau.
5. Évitez de le nettoyer avec du diluant, du toluène, une lotion acide, de l'huile, etc., pour éviter la décoloration ou la détérioration du ventilateur.

## 6. RÉOLUTION DE PROBLÈMES

Problème	Possibles causes	Possibles solutions
Le ventilateur ne s'allume pas.	L'adaptateur n'est pas bien branché ou a un mauvais contact.	Branchez l'adaptateur pour assurer un bon contact.
	Vous n'avez pas appuyé sur le bouton de marche.	Appuyez sur le bouton de marche pour allumer le ventilateur.
	Le ventilateur est abîmé.	Contactez le Service Après-Vente officiel de Cecotec.
Le ventilateur ne s'éteint pas.	Le ventilateur est abîmé.	Contactez le Service Après-Vente officiel de Cecotec.
Code 00.	La batterie au lithium n'est pas installée ou le contact est mauvais.	Installez la batterie au lithium et assurez-vous du bon contact.
Un son inhabituel est entendu lorsque le ventilateur démarre.	La grille avant est déformée et touche les pales.	Contactez le Service Après-Vente officiel de Cecotec.

## 7. SPÉCIFICATIONS TECHNIQUES

Référence : 08243

Produit : EnergySilence 2600 Sunflower Portable

Puissance nominale (avec batterie) : 22 W

Avec adaptateur : 13 V = 1.8 A

Batterie rechargeable au lithium-ion : 11.1 V, 2600 mAh

Adaptateur (entrée) : 100-240 V, 50/60 Hz, 0.65 A Max

Temps de charge : 3-5 h

Description	Symbole	Valeur	Unité
Débit maximal du ventilateur	F	7.1	m <sup>3</sup> /min
Puissance utilisée par le ventilateur	P	15.7	W
Valeur du service	SV	0.5	(m <sup>3</sup> /min)/W

## FRANÇAIS

Consommation d'électricité en mode veille	$P_{SB}$	0.7	W
Niveau de puissance acoustique du ventilateur	$L_{WA}$	58	dB (A)
Vitesse maximale de l'air	C	3.8	m/sec
Norme de mesure de la valeur du service	IEC 60879		
Données de contact pour plus d'informations	Cecotec Innovaciones SL. Av. Reyes Católicos, 60, 46910, Alfafar (Valencia) SPAIN		

Les spécifications techniques peuvent être modifiées sans notification préalable afin d'améliorer la qualité du produit.

Produit fabriqué en Chine | Conçu en Espagne

## 8. RECYCLAGE DES ÉQUIPEMENTS ÉLECTRIQUES ET ÉLECTRONIQUES



Ce symbole indique que, conformément à la réglementation en vigueur, le produit et/ou la batterie doivent être éliminés séparément des déchets municipaux. Lorsque ce produit atteint la fin de sa vie utile, vous devez retirer les piles ou batteries et les apporter à un point de collecte désigné par les autorités locales.



Pour obtenir des informations détaillées sur la manière la plus adéquate de vous défaire de vos appareils électriques et électroniques et/ou des batteries correspondantes, vous devez contacter les autorités locales.

Le respect des lignes directrices susmentionnées contribuera à la protection de l'environnement.

## 9. GARANTIE ET SAV

Cecotec est responsable envers l'utilisateur final ou le consommateur de tout défaut de conformité existant au moment de la livraison du produit dans les termes, conditions et délais établis par la réglementation applicable.

Il est recommandé que les réparations soient effectuées par du personnel qualifié.

Si vous détectez un incident ou un problème avec le produit, vous devez contacter le Service Après-Vente officiel de Cecotec au +34 9 63 21 07 28.

## 10. COPYRIGHT

Les droits de propriété intellectuelle des textes de ce manuel appartiennent à CECOTEC INNOVACIONES, S.L. Tous droits réservés. Le contenu de cette publication ne peut être, en totalité ou en partie, reproduit, stocké dans un système de récupération de données, transmis ou distribué par quelque moyen que ce soit (électronique, mécanique, photocopie, enregistrement ou similaire) sans l'autorisation préalable de CECOTEC INNOVACIONES, S.L.

### 1. TEILE UND KOMPONENTEN

Abb. 1

1. Schutzgitter Vorderseite
2. Hauptgehäuse
3. Digitales Display
4. Bedienfeld
5. Ladegerät
6. Tragegriff
7. Sektion 1
8. Sektion 2
9. Sektion 3
10. Sektion 4
11. Basis
12. Infrarotsensor
13. Fernsteuerung

HINWEIS:

Die Grafiken in dieser Bedienungsanleitung sind schematische Darstellungen und entsprechen möglicherweise nicht genau dem Gerät.

### 2. VOR DEM GEBRAUCH

- Dieses Gerät ist so verpackt, dass es während des Transports geschützt bleibt. Nehmen Sie das Gerät aus dem Karton und entfernen Sie das gesamte Verpackungsmaterial. Bewahren Sie die Verpackung an einem sicheren Ort auf, damit das Gerät nicht beschädigt wird, wenn Sie ihn später transportieren müssen. Wenn Sie die Originalverpackung entsorgen möchten, stellen Sie sicher, dass alle Artikel wiederverwerten.
- Prüfen Sie, ob die Lieferung vollständig und in gutem Zustand ist. Wenn die Lieferung fehlt oder nicht in gutem Zustand ist, kontaktieren Sie den technischen Kundendienst von Cecotec.

#### **Vollständiger Inhalt**

- Ventilator EnergySilence 2600 Sunflower Portable
- Fernsteuerung
- Diese Bedienungsanleitung

### 3. INSTALLATION

Die Basis dient als Aufbewahrungsbox. Wenn der Ventilator nicht in Gebrauch ist, können die Schläuche und der Kopf im Sockel verstaut werden, um die Lagerung des Produkts zu erleichtern.

HINWEIS: Im Sockel des Ventilators können nur drei Röhren gelagert werden.

1. Drehen Sie den Lüfterkopf gegen den Uhrzeigersinn, um ihn vom Sockel zu trennen. Abb. 2
2. Drehen Sie die Basisabdeckung gegen den Uhrzeigersinn, öffnen Sie sie und nehmen Sie die 4 Rohre heraus; drehen Sie anschließend die Basisabdeckung im Uhrzeigersinn, um sie zu schließen. Abb.3.
3. Richten Sie das Außengewinde des Rohrs auf das Loch im Sockel aus, führen Sie das Rohr in das Loch ein und drehen Sie es im Uhrzeigersinn. Die Röhre 1 mit der Lithiumbatterie befindet sich am oberen Ende (wenn es schwierig ist, das Gerät zu zerlegen, können Sie zunächst den Sockel gegen den Uhrzeigersinn drehen). Abb. 4
4. Richten Sie das Gewinde des Lüfterkopfes auf das Gewinde des Rohres 1 aus und drehen Sie das Rohr im Uhrzeigersinn. Abb. 5
5. Schließen Sie den Adapter an die Buchse auf der Rückseite des Lüfterkopfes an. Das Gerät kann kabellos verwendet oder an das Stromnetz angeschlossen werden, sobald es vollständig aufgeladen ist. Abb. 6

Sie können diesen Ventilator in drei verschiedenen Positionen verwenden:

- Standventilator: alle vier Teile müssen montiert werden.
- Zwischenventilator: zwei der Sektionen müssen montiert werden.
- Tischventilator: eine der Sektionen muss montiert sein.

Hinweis: Bei der Verwendung als Tischventilator kann Abschnitt 1 des Schlauchs nicht für den Anschluss des Hauptkörpers an den Ventilatorsockel verwendet werden und muss an die Netzsteckdose angeschlossen werden.

### 4. BEDIENUNG







- Der Ventilatorkopf besteht aus 16 doppelagigen Schaufeln, die sowohl starke als auch weiche Luft erzeugen.
- Der Ventilator wird von einer leistungsstarken Lithiumbatterie angetrieben, die den kabellosen Betrieb des Ventilators ermöglicht.

#### **Anweisungen für das Bedienfeld**





Schließen Sie den Adapter an eine normale Steckdose an. Beim Einschalten gibt das Gerät ein akustisches Signal ab.



## DEUTSCH

**Bedienfeld.** Abb. 7

1		Ein-/Aus-Taste
2		Taste von links nach rechts schwenken
3		Taste zur Erhöhung der Windgeschwindigkeit/Naturwindmodus: Drücken Sie diese Taste, um die Windgeschwindigkeit auf Stufe 12 zu erhöhen. Drücken Sie noch einmal, um zu Geschwindigkeit 1 zurückzukehren. Um den Modus "Natürliche Brise" zu wählen, halten Sie diese Taste 2 Sekunden lang gedrückt. (LED-Anzeige zeigt L1), erneut 2 Sekunden lang drücken, um zur Geschwindigkeit 1 zurückzukehren.
4		Ein-/Ausschalttaste des Lichts.
5		Taste für Geschwindigkeitsreduzierung/Nachtmodus. Drücken Sie diese Taste, um die Geschwindigkeit auf Stufe 1 zu verringern. Drücken und halten Sie 2 Sekunden lang. (LED-Anzeiger zeigt L2), erneut 2 Sekunden lang drücken, um zur Geschwindigkeit 1 zurückzukehren.
6		Auf- und Abschwingen-Taste
7		Timer-Taste kann der Timer in einem Bereich von 1-8 Stunden ausgewählt werden.

**Fernbedienung.** Abb.8

1		Taste zur Erhöhung der Geschwindigkeit
2		Taste von links nach rechts schwenken
3		Ein-/Ausschalttaste des Lichts
4		Infrarotsensor
5		Taste für Geschwindigkeitsreduzierung
6		Ein-/Aus-Taste

7		Auf- und Abschwingen-Taste
8		Timer-Taste: Der Timer kann in einem Bereich von 1-8 Stunden gewählt werden.
9		Taste für natürlichen Windmodus/Nachtmodus: Drücken Sie diese Taste, um einen der beiden Modi auszuwählen.

Wenn Sie die Fernbedienung verwenden, richten Sie den Infrarotstrahler auf die Vorderseite des Ventilators. Wenn Sie den Strahler nicht auf die Vorderseite des Ventilators richten oder das Ventilatorsignal behindern, wird der Regelabstand des Steuergeräts beeinträchtigt oder aufgehoben.

Diese Fernbedienung verfügt über einen Magneten, mit dem Sie sie an der Vorderseite des Ventilators befestigen können.

Hinweis: Drücken Sie die Taste auf der Fernbedienung, um das Display einzuschalten. Wenn die Taste nicht gedrückt wird, schaltet sich das Display nach 5 Sekunden aus.

## 5. REINIGUNG UND WARTUNG

Bevor Sie den Ventilator reinigen oder Wartungsarbeiten durchführen, trennen Sie den Ventilator vom Stromnetz:

1. Reinigen Sie das Gehäuse des Ventilators regelmäßig, um Schäden und Verfärbungen zu vermeiden.
2. Legen Sie die Teile nach der Wartung und Reinigung entsprechend der ursprünglichen Lagerungsreihenfolge in den Aufbewahrungssockel und lagern Sie sie an einem trockenen Ort.
3. Reinigen Sie den Ventilator mit einem weichen, sauberen Tuch und einem neutralen Reinigungsmittel.
4. Nicht mit Wasser abspülen.
5. Vermeiden Sie die Reinigung mit Verdünnern, Toluol, säurehaltiger Lotion, Öl usw., um eine Verfärbung oder Verschlechterung des Ventilators zu vermeiden.

## 6. PROBLEMBEHEBUNG

Problem	Mögliche Ursache	Mögliche Lösungen
Der Ventilator schaltet sich nicht ein.	Der Adapter ist nicht angeschlossen oder hat einen schlechten Kontakt.	Stecken Sie den Adapter ein, um einen guten Kontakt zu gewährleisten.
	Die Einschalttaste wurde nicht gedrückt.	Drücken Sie die Netztaaste, um den Ventilator einzuschalten.
	Der Ventilator ist beschädigt.	Kontaktieren Sie den technischen Kundendienst von Cecotec.
Der Ventilator schaltet sich nicht aus.	Der Ventilator ist beschädigt.	Kontaktieren Sie den technischen Kundendienst von Cecotec.
Code 00.	Lithiumbatterie nicht eingesetzt oder schlechter Kontakt.	Setzen Sie die Lithiumbatterie ein und achten Sie auf guten Kontakt.
Beim Anlaufen des Gebläses ist ein abnormales Geräusch zu hören.	Der vordere Kühlergrill ist deformiert und berührt die Lamellen.	Kontaktieren Sie den technischen Kundendienst von Cecotec.

## 7. TECHNISCHE SPEZIFIKATIONEN

Referenz des Gerätes: 08243

Produkt: EnergySilence 2600 Sunflower Portable

Leistungsaufnahme (mit Batterie): 22 W

Mit Adapter: 13V = 1.8A

Wiederaufladbarer Li-Ion-Akku: 11.1 V, 2600 mAh

Adapter (Eingang): 100-240 V, 50/60 Hz, 0.65 A Max

Aufladezeit: 3-5 Std.

Beschreibung	Symbol	Wert	Einheit
Maximaler Ventilator-Durchsatz	F	7.1	m <sup>3</sup> /min
Stromverbrauch des Ventilators	P	15.7	W

Leistungswert	SV	0.5	(m <sup>3</sup> /min)/W
Stromverbrauch im "Standby-Modus"	P <sub>SB</sub>	0.7	W
Schallleistungspegel des Ventilators	L <sub>WA</sub>	58	dB (A)
Maximale Luftgeschwindigkeit	C	3.8	m/sek
Standard zur Messung des Servicewertes	IEC 60879		
Kontaktangaben für Informationen	Cecotec Innovaciones SL. Av. Reyes Católicos, 60, 46910, Alfafar (Valencia) SPAIN		

Die technischen Daten können ohne vorherige Ankündigung geändert werden, um die Produktqualität zu verbessern.

Made in China | Entworfen in Spanien

## 8. RECYCLING VON ELEKTRO- UND ELEKTRONIKGERÄTEN



Dieses Symbol weist darauf hin, dass das Produkt und/oder die Batterie gemäß den geltenden Vorschriften getrennt vom Haushaltsabfall entsorgt werden muss. Wenn dieses Produkt das Ende seiner Nutzungsdauer erreicht hat, sollten Sie die Batterien/Akkus entfernen und es zu einer von den örtlichen Behörden bestimmten Sammelstelle bringen.



Die Verbraucher müssen sich mit Ihren örtlichen Behörden oder Einzelhändlern in Verbindung setzen, um Informationen über die ordnungsgemäße Entsorgung ihrer Altgeräte und/ oder ihre Akkus zu erhalten.

erhalten.

Die Einhaltung der oben genannten Leitlinien trägt zum Schutz der Umwelt bei.

## 9. GARANTIE UND KUNDENDIENST

Cecotec haftet gegenüber dem Endnutzer oder Verbraucher für jegliche Konformitätsmängel, die zum Zeitpunkt der Lieferung des Produkts bestehen, gemäß den in den geltenden Vorschriften festgelegten Bedingungen und Fristen.

Es wird empfohlen, dass Reparaturen von qualifiziertem Personal durchgeführt werden.

Sollte unerwartet eine Störung auftreten oder haben Sie Fragen über Ihrem Produkt, können Sie sich mit dem Kundendienst in Verbindung setzen über die Telefonnummer: +34 96 321 07 28.

## 10. COPYRIGHT

Die geistigen Eigentumsrechte an den Texten in dieser Bedienungsanleitung liegen bei CECOTEC INNOVACIONES, S.L. Alle Rechte vorbehalten. Der Inhalt dieser Veröffentlichung darf ohne vorherige Genehmigung von CECOTEC INNOVACIONES, S.L. weder ganz noch teilweise vervielfältigt, in einem Wiederherstellungssystem gespeichert, übertragen oder verbreitet werden (elektronisch, mechanisch, Fotokopie, Aufzeichnung oder ähnliches).

## 1. PARTI E COMPONENTI

Fig. 1

1. Griglia anteriore
2. Struttura principale
3. Display digitale
4. Pannello di controllo
5. Porta di ricarica
6. Maniglia
7. Tubo 1
8. Tubo 2
9. Tubo 3
10. Tubo 4
11. Base
12. Emittitore ad infrarossi
13. Telecomando

NOTA BENE:

Le immagini di questo manuale sono rappresentazioni schematiche e potrebbero non corrispondere esattamente all'apparecchio.

## 2. PRIMA DELL'USO

- Questo apparecchio ha un imballaggio progettato per proteggerlo durante il trasporto. Estrarre l'apparecchio dalla scatola e rimuovere tutto il materiale presente nell'imballaggio. Conservare la scatola originale e gli altri elementi in un luogo sicuro per prevenire danni all'apparecchio qualora fosse necessario trasportarlo in futuro. Se si desidera smaltire l'imballaggio originale, assicurarsi di riciclare tutti gli elementi in modo appropriato.
- Verificare che tutte le parti e i componenti siano inclusi e in buono stato. Se uno di essi mancasse o non fosse in buone condizioni, contattare immediatamente il Servizio di Assistenza Tecnica ufficiale di Cecotec.

### **Contenuto della scatola**

- Ventilatore EnergySilence 2600 Sunflower Portable
- Telecomando
- Il presente manuale di istruzioni

### 3. MONTAGGIO

La base funge da alloggiamento. Quando non viene utilizzato, i tubi e la testa del ventilatore possono essere collocati all'interno della base per riporre il prodotto più facilmente.

ATTENZIONE: All'interno della base della ventola è possibile riporre solo tre tubi.

1. Ruotare la testa del ventilatore in senso antiorario per separarla dalla base. Fig. 2
2. Ruotare il coperchio della base in senso antiorario, aprirla e rimuovere i 4 tubi; dopo averli rimossi, ruotare il coperchio della base in senso orario per chiuderlo. Fig.3
3. Allineare la filettatura esterna del tubo con il foro della base, inserire il tubo nel foro e girare in senso orario. Il tubo 1 con la batteria al litio integrata s'installa all'estremità superiore (in caso di difficoltà a smontare il ventilatore, si può prima ruotare la base in senso antiorario). Fig. 4
4. Allineare la filettatura della testa del ventilatore con quella del tubo 1 e ruotare il tubo in senso orario. Fig. 5
5. Collegare l'adattatore alla presa di corrente sul retro della testa del ventilatore. Il ventilatore può essere utilizzato in modalità wireless o collegato alla rete elettrica una volta carico del tutto. Fig. 6

Il ventilatore può essere utilizzato in tre diverse posizioni:

- Ventilatore a piantana: montare tutte e quattro le sezioni.
- Ventilatore di media altezza: montare due tubi.
- Ventilatore da tavolo: montare uno dei tubi.

Nota: quando si usa come ventilatore da tavolo, non è possibile fare uso del tubo 1 con batteria integrata per unire il corpo principale alla base del ventilatore; in assenza di batteria, il ventilatore deve quindi essere collegato alla presa di corrente.







### 4. FUNZIONAMENTO

- Il design della testa del ventilatore è composto da 16 pale a doppio strato per un'aria forte e morbida.
- Il ventilatore è alimentato da una batteria al litio ad alta capacità che ne consente l'utilizzo in modalità wireless.







#### **Istruzioni sul pannello di controllo**



Collegare l'adattatore ad una presa di corrente standard. All'accensione, l'apparecchio emette un segnale acustico.

**Pannello di controllo.** Fig. 7

1		Tasto di alimentazione
2		Tasto di oscillazione sinistra-destra
3		Tasto di aumento della velocità/modalità brezza naturale: premere questo tasto per aumentare la velocità del vento fino a 12. Premere nuovamente per tornare alla velocità 1. Per selezionare la modalità brezza naturale, tenere premuto questo tasto per 2 secondi (l'indicatore LED mostrerà L1); premere nuovamente per 2 secondi per tornare alla velocità 1.
4		Tasto di accensione/spegnimento della luce.
5		Tasto di riduzione della velocità/modalità notte Premere questo tasto per ridurre la velocità a 1. Tenere premuto per 2 secondi. (l'indicatore LED mostrerà L2); premere nuovamente per 2 secondi per tornare alla velocità 1.
6		Tasto di oscillazione su-giù
7		Tasto Timer: il timer può essere selezionato in un intervallo di 1-8 ore.

**Telecomando.** Fig. 8

1		Tasto di aumento della velocità
2		Tasto di oscillazione sinistra-destra
3		Tasto di accensione/spegnimento della luce
4		Emettitore ad infrarossi
5		Tasto di riduzione della velocità
6		Tasto di alimentazione
7		Tasto di oscillazione su-giù

8		Tasto del timer: il timer può essere selezionato in un intervallo di 1-8 ore.
9		Tasto modalità brezza naturale/modalità notte: premere questo tasto per selezionare una delle due modalità.

Quando si utilizza il telecomando, puntare l'emettitore a infrarossi verso la parte anteriore del ventilatore. Non puntare l'emettitore verso la parte anteriore del ventilatore od ostruirne la segnale annullerà o influenzerà la distanza di controllo del telecomando.

Questo telecomando è dotato di un magnete che consente di attaccarlo alla parte anteriore del ventilatore.

Nota: premere qualsiasi tasto del telecomando per accendere il display. Se nessun tasto viene premuto, il display si spegne dopo 5 secondi.

## 5. PULIZIA E MANUTENZIONE

Prima di pulire il ventilatore o di effettuare la manutenzione, scollegarlo dalla rete elettrica:

1. Pulire regolarmente il corpo principale del ventilatore per evitare danni e scolorimenti.
2. Dopo la manutenzione e la pulizia, riporre le parti nella base di alloggiamento secondo l'ordine originale e riporre la base in un luogo asciutto per la conservazione.
3. Pulire il ventilatore con un panno morbido e pulito utilizzando un detergente neutro.
4. Non sciacquare con acqua.
5. Evitare la pulizia con diluenti, toluene, lozioni acide, oli, ecc. per evitare lo scolorimento o il deterioramento del ventilatore.

## 6. RISOLUZIONE DEI PROBLEMI

Problema	Possibile causa	Possibili soluzioni
Il ventilatore non si accende.	L'adattatore non è collegato o ha un contatto difettoso.	Collegare l'adattatore per garantire un buon contatto.
	Il tasto di accensione non è stato premuto.	Premere il tasto di accensione per accendere il ventilatore.
	Il ventilatore è danneggiato.	Contattare il Servizio di Assistenza Tecnica ufficiale di Cecotec.

Il ventilatore non si spegne.	Il ventilatore è danneggiato.	Contattare il Servizio di Assistenza Tecnica ufficiale di Cecotec.
Codice 00.	La batteria al litio non è stata installata o ha un contatto difettoso.	Installare la batteria al litio e garantire un buon contatto.
All'avvio del ventilatore, si sente un suono anomalo.	La griglia anteriore è deformata e tocca le pale.	Contattare il Servizio di Assistenza Tecnica ufficiale di Cecotec.

## 7. SPECIFICHE TECNICHE

Codice prodotto: 08243

Prodotto: EnergySilence 2600 Sunflower Portable

Potenza nominale (con batteria): 22 W

Con adattatore: 13V = 1.8A

Batteria ricaricabile agli ioni di litio: 11.1 V, 2600 mAh

Adattatore (input): 100-240 V, 50/60 Hz, 0.65 A Max

Tempo di ricarica: 3-5 h

Descrizione	Simbolo	Valore	Unità
Portata massima del ventilatore	F	7.1	m <sup>3</sup> /min
Potenza utilizzata dal ventilatore	P	15.7	W
Valore operativo	SV	0,15	(m <sup>3</sup> /min)/W
Consumo di energia in modalità Standby	P <sub>SB</sub>	0.7	W
Livello di potenza sonora del ventilatore	L <sub>WA</sub>	58	dB (A)
Velocità massima dell'aria	C	3.8	m/sec
Standard di misurazione del valore del servizio	IEC 60879		
Informazioni di contatto	Cecotec Innovaciones SL. Av. Reyes Católicos, 60, 46910, Alfafar (Valencia) SPAIN		

Le specifiche tecniche possono cambiare senza previa notifica per migliorare la qualità del prodotto.

Fabbricato in Cina | Progettato in Spagna

## 8. RICICLAGGIO DI APPARECCHIATURE ELETTRICHE ED ELETTRONICHE



Questo simbolo indica che, in conformità con le normative vigenti, l'apparecchio e/o la batteria devono essere smaltiti separatamente dai rifiuti domestici. Quando questo prodotto raggiunge la fine della sua vita utile, è necessario rimuovere le pile/batterie/accumulatori e portarlo in un punto di raccolta designato dalle autorità locali.



Per informazioni dettagliate su come smaltire correttamente le apparecchiature elettriche ed elettroniche e/o le batterie, il consumatore dovrà contattare le autorità locali.

Il rispetto delle linee guida di cui sopra aiuterà a proteggere l'ambiente.

## 9. GARANZIA E SUPPORTO TECNICO

Cecotec sarà responsabile nei confronti dell'utente finale o del consumatore per qualsiasi difetto di conformità esistente al momento della consegna del prodotto nei termini, condizioni e scadenze stabilite dalla normativa vigente.

Si raccomanda che le riparazioni siano effettuate da personale specializzato.

Se si riscontra un problema con il prodotto o in caso di dubbi, si prega di contattare il Servizio di Assistenza Tecnica ufficiale di Cecotec al numero +34 96 321 07 28.

## 10. COPYRIGHT

I diritti di proprietà intellettuale dei testi di questo manuale appartengono a CECOTEC INNOVACIONES, S.L. Tutti i diritti riservati. Il contenuto di questa pubblicazione non può essere, in tutto o in parte, riprodotto, archiviato in un sistema di recupero, trasmesso o distribuito con qualsiasi mezzo (elettronico, meccanico, fotocopia, registrazione o simile) senza la previa autorizzazione di CECOTEC INNOVACIONES, S.L.

## 1. PEÇAS E COMPONENTES

Fig. 1

1. Grade frontal
2. Estrutura principal
3. Ecrã
4. Painele de controlo
5. Entrada de carregamento
6. Pega
7. Tubo 1
8. Tubo 2
9. Tubo 3
10. Tubo 4
11. Base
12. Emissor infravermelho
13. Controlo remoto

NOTA:

Os gráficos deste manual são representações esquemáticas e podem não corresponder exatamente ao aparelho.

## 2. ANTES DE USAR

- Este aparelho é acondicionado em embalagens concebidas para o proteger durante o transporte. Retire o aparelho da sua caixa e remova todo o material de embalagem. Pode manter a caixa original e outras embalagens num local seguro para evitar danos no aparelho, caso necessite de o transportar no futuro. Se desejar descartar a embalagem original, certifique-se de reciclar todos os itens corretamente.
- Certifique-se de que todas as peças e componentes estejam incluídos e em bom estado. Se algum deles faltar ou não estiver em boas condições, contactar imediatamente o Serviço de Assistência Técnica oficial da Cecotec.

### Conteúdo da caixa

- Ventoinha EnergySilence 2600 Sunflower Portable
- Controlo remoto
- Manual de instruções

### 3. MONTAGEM

A base serve de caixa de armazenamento. Quando o aparelho não está a ser utilizado, os tubos e a cabeça podem ser colocados no interior da base para facilitar a arrumação do aparelho.

AVISO: só podem ser guardados três tubos no interior da base do aparelho.

1. Rode a cabeça do aparelho em sentido anti-horário para a separar da base. Fig. 2
2. Rode a tampa da base em sentido anti-horário, abra-a e retire os 4 tubos; depois de os retirar, rode a tampa da base em sentido horário para a fechar. Fig. 3
3. Alinhe a rosca exterior do tubo com o orifício da base, insira o tubo no orifício e rode em sentido horário. O tubo 1 com a bateria de lítio é colocado na extremidade superior (se for difícil desmontar o aparelho, pode primeiro rodar a base em sentido anti-horário). Fig. 4
4. Alinhe a rosca da cabeça do aparelho com a rosca do tubo 1 e rode o tubo em sentido horário. Fig. 5
5. Ligue a ficha à tomada na parte de trás da cabeça do aparelho. O aparelho pode ser utilizado sem fios ou ligado à tomada elétrica quando estiver totalmente carregado. Fig. 6

Este aparelho pode ser utilizado em três posições diferentes:

- Ventoinha de pé: tem de colocar os 4 tubos.
- Ventoinha intermédia: tem de colocar 2 tubos.
- Ventoinha de mesa: tem de colocar 1 tubo.

Nota: quando utilizada como ventoinha de mesa, o tubo 1 não pode ser utilizado para ligar a estrutura principal à base do aparelho e deve ser ligado à tomada de alimentação.



### 4. FUNCIONAMENTO





- O design da cabeça do aparelho consiste em 16 pás de camada dupla para um ar forte e suave.
- O aparelho é alimentado por uma bateria de lítio de alta capacidade que permite a sua utilização sem fios.

#### Instruções no painel de controlo









Ligue a ficha a uma tomada elétrica. O aparelho emitirá um sinal acústico quando for ligado.

**Painel de controlo.** Fig. 7

1		Botão Ligar/Desligar
2		Botão Oscilação (esquerda-direita)

3		Botão Aumentar velocidade / Modo Brisa natural: prima este botão para aumentar a velocidade até à velocidade 12. Prima mais uma vez para regressar à velocidade 1. Para seleccionar o modo Brisa natural, mantenha premido este botão durante 2 s (o indicador mostrará L1). Prima novamente durante 2 s para regressar à velocidade 1.
4		Botão Luz
5		Botão Diminuir velocidade / Modo Noite: prima este botão para diminuir a velocidade para a velocidade 1. mantenha premido este botão durante 2 s (o indicador mostrará L2). Prima novamente durante 2 s para regressar à velocidade 1.
6		Botão Oscilação (acima-abaxo)
7		Botão Temporizador: o temporizador pode ser seleccionado num intervalo de 1-8 horas.

**Controlo remoto.** Fig.8

1		Botão Aumentar velocidade
2		Botão Oscilação (esquerda-direita)
3		Botão Luz
4		Emissor de infravermelhos
5		Botão Diminuir velocidade
6		Botão Ligar/Desligar
7		Botão Oscilação (acima-abaxo)
8		Botão Temporizador
9		Botão Modo Brisa natural / Modo Noite: prima este botão para seleccionar um destes dois modos.

## PORTUGUÊS

Quando utilizar o controlo remoto, aponte o emissor de infravermelhos para a frente do aparelho. Não aponte o emissor para a frente do aparelho ou a obstrução do sinal do aparelho irá afetar ou anular a distância de controlo do controlo remoto.

Este controlo remoto tem um íman que permite fixá-lo na parte da frente do aparelho.

Nota: prima o botão no controlo remoto para ligar o ecrã. Se o botão não for premido, o ecrã desligar-se-á após 5 segundos.

## 5. LIMPEZA E MANUTENÇÃO

Antes da limpeza ou manutenção, desligue sempre a ficha da tomada.

1. Limpe regularmente a estrutura principal do aparelho para evitar danos e descoloração.
2. Após a manutenção e limpeza, coloque as peças na base de armazenamento de acordo com a ordem de armazenamento original e coloque-as num local seco para armazenamento.
3. Limpe o aparelho com um pano macio e limpo, utilizando um detergente neutro.
4. Não enxague com água.
5. Evite limpar com diluente, tolueno, loção ácida, óleo, etc., para evitar a descoloração ou a deterioração do aparelho.

## 6. RESOLUÇÃO DE PROBLEMAS

<b>Problema</b>	<b>Possível causa</b>	<b>Possíveis soluções</b>
O aparelho não liga.	A ficha não está ligada corretamente ou faz mau contacto.	Ligue a ficha para garantir um bom contacto.
	O botão Ligar/Desligar não foi premido.	Prima o botão Ligar/Desligar para ligar o aparelho.
	O aparelho está danificado.	Contacte com o Serviço de Assistência Técnica da Cecotec.
O aparelho não desliga.	O aparelho está danificado.	Contacte com o Serviço de Assistência Técnica da Cecotec.
Código 00.	Bateria de lítio não instalada ou mau contacto.	Coloque a bateria de lítio e assegure um bom contacto.

Som anormal quando o aparelho arranca.	A grade frontal está deformada e toca nas pás.	Contacte com o Serviço de Assistência Técnica da Cecotec.
--	--	---

## 7. ESPECIFICAÇÕES TÉCNICAS

Referência: 08243

Produto: EnergySilence 2600 Sunflower Portable

Potência nominal (com bateria): 22 W

Com ficha: 13 V = 1,8 A

Bateria recarregável Ião lítio: 11.1 V, 2600 mAh

Tomada (entrada): 100-240 V, 50/60 Hz, 0,65 A Max

Tempo de carregamento: 3-5 h

Descrição	Símbolo	Valor	Unidade
Caudal máximo do aparelho	F	7,1	m <sup>3</sup> /min
Potência utilizada pelo aparelho	P	15,7	W
Valor do serviço	SV	0,5	(m <sup>3</sup> /min)/W
Consumo de energia em "modo de espera"	P <sub>SB</sub>	0,7	W
Nível de potência sonora do aparelho	L <sub>WA</sub>	58	dB (A)
Velocidade máxima do ar	C	3,8	m/seg
Padrão de medição do valor do serviço	IEC 60879		
Detalhes de contacto para informação	Cecotec Innovaciones SL. Av. Reyes Católicos, 60, 46910, Alfafar (Valencia) SPAIN		

As especificações técnicas podem ser alteradas sem notificação prévia para melhorar a qualidade do produto.

Fabricado na China | Desenhado na Espanha

## 8. RECICLAGEM DE PRODUTOS ELÉTRICOS E ELETRÓNICOS



Este símbolo indica que, de acordo com os regulamentos aplicáveis, o produto e/ou a bateria devem ser eliminados separadamente do lixo doméstico. Quando este produto atingir o fim da sua vida útil, deverá remover as pilhas/baterias/acumuladores e levá-lo para um ponto de recolha designado pelas autoridades locais.



Para obter informação detalhada acerca da forma mais adequada de eliminar os seus equipamentos elétricos e eletrónicos e/ou as correspondentes baterias, o consumidor deverá contactar com as autoridades locais.

A conformidade com as diretrizes acima referidas ajudará a proteger o ambiente.

## 9. GARANTIA E SAT

A Cecotec será responsável perante o utilizador final ou consumidor por qualquer falta de conformidade que exista no momento da entrega do produto nos termos, condições e prazos estabelecidos pelos regulamentos aplicáveis.

Recomenda-se que as reparações sejam efetuadas por pessoal qualificado.

Se detetar um incidente com o produto ou tiver alguma dúvida, contacte o Serviço de Assistência Técnica oficial da Cecotec através do número +34 96 321 07 28.

## 10. COPYRIGHT

Os direitos de propriedade intelectual dos textos deste manual pertencem à CECOTEC INNOVACIONES, S.L. Todos os direitos reservados. O conteúdo desta publicação não pode, no todo ou em parte, ser reproduzido, armazenado num sistema de recuperação, transmitido ou distribuído por qualquer meio (eletrónico, mecânico, fotocópia, gravação ou similar) sem a autorização prévia da CECOTEC INNOVACIONES, S.L.

## 1. ONDERDELEN EN COMPONENTEN

Fig. 1

1. Voorste rooster
2. Hoofdgedeelte
3. Digitaal display
4. Bedieningspaneel
5. Oplaadpunt
6. Handgreep
7. Sectie 1
8. Sectie 2
9. Sectie 3
10. Sectie 4
11. Basis
12. Infrarood zender
13. Afstandsbediening

OPMERKING:

De figuren in deze handleiding zijn schematische voorstellingen en komen mogelijk niet exact overeen met het product.

## 2. VÓÓR U HET APPARAAT GEBRUIKT

- Dit apparaat heeft een verpakking die ontworpen is om het tijdens het transport te beschermen. Haal het apparaat uit de doos en verwijder al het verpakkingsmateriaal. U kunt de originele doos en andere verpakking op een veilige plaats bewaren om beschadiging van het apparaat te voorkomen als u het in de toekomst moet vervoeren. Als u de verpakking toch weggooit, zorg er dan voor een correcte recyclage.
- Controleer of alle onderdelen en componenten aanwezig en in goede staat zijn. Als een van deze ontbreekt of niet in goede staat is, neem dan onmiddellijk contact op met de Technische Dienst van Cecotec.

### Inhoud van de doos

- Ventilator EnergySilence 2600 Sunflower Portable
- Afstandsbediening
- Handleiding

### 3. MONTAGE

De basis dient als opbergdoos. Als de ventilator niet in gebruik is, kunnen de buizen en de kop in de basis worden geplaatst om het product gemakkelijk op te bergen.

Opmerking: Er kunnen slechts drie buizen in de ventilatorbasis worden opgeborgen.

1. Draai de ventilatorkop tegen de klok in om hem te scheiden van de basis. Fig. 2
2. Draai het basisdeksel tegen de klok in, open het en verwijder de 4 buizen; draai het basisdeksel na verwijdering met de klok mee om het te sluiten. Fig. 3
3. Lijn de buitendraad van de buis uit met het gat in de basis, steek de buis in het gat en draai met de klok mee. De buis 1 met de lithiumbatterij wordt aan de bovenkant geplaatst (als het moeilijk is om het apparaat uit elkaar te halen, kunt u de basis eerst linksom draaien). Fig. 4
4. Lijn de schroefdraad van de ventilatorkop uit met de schroefdraad van buis 1 en draai de buis rechtop. Fig. 5
5. Sluit de adapter aan op de aansluiting aan de achterkant van de ventilatorkop. Het apparaat kan draadloos worden gebruikt of op de stroom worden aangesloten zodra het volledig is opgeladen. Fig. 6

U kunt deze ventilator in drie verschillende standen gebruiken:

- Staande ventilator: alle vier de secties moeten worden gemonteerd.
- Tussen ventilator: twee van de secties moeten worden gemonteerd.
- Tafelventilator: een van de secties moet worden gemonteerd.

Opmerking: Bij gebruik als tafelventilator kan sectie 1 van de buis niet worden gebruikt om het hoofdgedeelte aan te sluiten op de ventilatorbasis en moet deze worden aangesloten op het stopcontact.







### 4. WERKING

- Het ontwerp van de ventilatorkop bestaat uit 16 dubbel gelaagde bladen voor zowel sterke als zachte lucht.
- De ventilator wordt aangedreven door een lithiumbatterij met hoge capaciteit waardoor de ventilator draadloos kan worden gebruikt.





#### **Instructies op het bedieningspaneel**

Steek de stekker in een standaard stopcontact. Sluit de adapter aan op een standaard stopcontact en het apparaat geeft een geluidssignaal wanneer het wordt ingeschakeld.



**Bedieningspaneel.** Fig. 7

1		Aan/uit-knop
2		Oscillatie knop van links naar rechts
3		Knop verhoging windsnelheid/natuurlijke windmodus: druk op deze knop om de windsnelheid te verhogen tot snelheid 12. Druk nogmaals om terug te gaan naar snelheid 1. Houd deze knop 2 seconden ingedrukt om de natuurlijke briesmodus te selecteren. (LED-indicator geeft L1 weer), druk nogmaals 2 sec. om terug te gaan naar snelheid 1.
4		Aan/uit-knop voor licht.
5		Knop voor snelheidsreductie/nachtmodus. Druk op deze knop om de snelheid te verlagen naar snelheid 1. 2 sec. ingedrukt houden. (LED-indicator geeft L2 weer), druk nogmaals 2 sec. om terug te gaan naar snelheid 1.
6		Oscillatie knop omhoog-omlaag
7		Timerknop, de timer kan worden geselecteerd in een bereik van 1-8 uur.

**Afstandsbediening.** Fig. 8

1		Snelheidsverhoging knop
2		Oscillatie knop van links naar rechts
3		Licht aan/uit knop
4		Infrarood zender
5		Snelheidsreductie knop
6		Aan/uit knop
7		Oscillatie knop omhoog-omlaag

## NEDERLANDS

8		Timer knop: De timer kan worden geselecteerd binnen een bereik van 1-8 uur.
9		Natuurlijke windmodus/nachtmodus knop: druk op deze knop om een van deze twee modi te selecteren.

Richt bij gebruik van de afstandsbediening de infrarood zender naar de voorkant van de ventilator. Als u de zender niet naar de voorkant van de ventilator richt of het signaal van de ventilator belemmert, wordt de regelafstand van de controller beïnvloed of overschreven.

Deze afstandsbediening heeft een magneet waarmee u hem aan de voorkant van de ventilator kunt bevestigen.

Opmerking: Druk op de knop op de afstandsbediening om het display in te schakelen. Als de knop niet wordt ingedrukt, wordt het display na 5 seconden uitgeschakeld.

## 5. SCHOONMAAK EN ONDERHOUD

Haal de stekker van de ventilator uit het stopcontact voordat u de ventilator schoonmaakt of onderhoud uitvoert:

1. Maak het hoofdgedeelte van de ventilator regelmatig schoon om beschadiging en verkleuring te voorkomen.
2. Plaats de onderdelen na onderhoud en schoonmaak volgens de oorspronkelijke opslagvolgorde in de opbergbasis en bewaar ze op een droge plaats.
3. Maak de ventilator met een zachte, schone doek met een neutraal schoonmaakmiddel schoon.
4. Niet afspoelen met water.
5. Vermijd schoonmaken met thinner, toluen, zure lotion, olie enz. om verkleuring of aantasting van de ventilator te voorkomen.

## 6. PROBLEEMOPLOSSING

Probleem	Mogelijke oorzaken	Mogelijke oplossingen
De ventilator gaat niet aan.	De adapter is niet aangesloten of heeft een slecht contact.	Sluit de adapter aan voor een goed contact.
	De aan/uit-knop is niet ingedrukt.	Druk op de aan/uit-knop om de ventilator in te schakelen.
	De ventilator is beschadigd.	Neem contact op met de Technische Dienst van Cecotec.
Ventilator gaat niet uit.	De ventilator is beschadigd.	Neem contact op met de Technische Dienst van Cecotec.
Code 00.	Lithiumbatterij niet geplaatst of slecht contact.	Installeer de lithiumbatterij en zorg voor een goed contact.
U hoort een abnormaal geluid wanneer de ventilator opstart.	Het rooster aan de voorkant is vervormd en raakt de bladen.	Neem contact op met de Technische Dienst van Cecotec.

## 7. TECHNISCHE SPECIFICATIES

Productreferentie: 08243

Product: EnergySilence 2600 Sunflower Portable

Vermogen (met batterij): 22 W

Met adapter: 13V = 1.8A

Oplaadbare Li-Ion batterij: 11.1 V, 2600 mAh

Adapter (ingang): 100-240 V, 50/60 Hz, 0.65 A Max

Oplaaftijd: 3-5 uur

Beschrijving	Symbool	Waarde	Eenheid
Maximaal ventilatordebiet	F	7.1	m <sup>3</sup> /min
Door de ventilator gebruikt vermogen	P	15.7	W
Waarde van de dienst	SV	0.5	(m <sup>3</sup> /min)/W

## NEDERLANDS

Stroomverbruik in stand-by	$P_{SB}$	0.7	W
Geluidsvermogensniveau ventilator	$L_{WA}$	58	dB (A)
Maximale windsnelheid	C	3.8	m/sec
Norm voor het meten van de waarde van de dienst	IEC 60879		
Contactgegevens voor informatie	Cecotec Innovaciones SL. Av. Reyes Católicos, 60, 46910, Alfafar (Valencia)		

Technische specificaties kunnen zonder voorafgaande kennisgeving worden gewijzigd om de productkwaliteit te verbeteren.

Gemaakt in China/ Ontworpen in Spanje

## 8. RECYCLING VAN ELEKTRISCHE EN ELEKTRONISCHE APPARATUUR



Dit symbool geeft aan dat, volgens de geldende voorschriften, het product en/of de accu gescheiden van het huisvuil moeten worden afgevoerd. Wanneer dit product het einde van zijn levensduur bereikt, dient u de batterijen/accumulatoren te verwijderen en het naar een door de plaatselijke autoriteiten aangewezen inzamelpunt te brengen.



Voor gedetailleerde informatie over de aangewezen manier om elektrische apparaten en/of hun batterijen moet de consument de plaatselijke overheid contacteren.

Naleving van de bovenstaande richtlijnen helpt het milieu te beschermen.

## 9. GARANTIE EN TECHNISCHE ONDERSTEUNING

Cecotec is aansprakelijk tegenover de eindgebruiker of consument voor elk gebrek aan overeenstemming dat bestaat op het ogenblik van de levering van het product onder de voorwaarden, bepalingen en termijnen die zijn vastgelegd in de toepasselijke regelgeving.

Het wordt aanbevolen reparaties te laten uitvoeren door gekwalificeerd personeel.

Als u ooit een incident met het product ontdekt of vragen hebt, neem dan contact op met de officiële Technische Assistentie van Cecotec via het telefoonnummer +34 96 321 07 28.

## 10. COPYRIGHT

De intellectuele eigendomsrechten op de teksten in deze handleiding behoren toe aan CECOTEC INNOVACIONES, S.L. Alle rechten voorbehouden. De inhoud van deze publicatie mag niet, geheel of gedeeltelijk, worden verveelvoudigd, opgeslagen in een geautomatiseerd gegevensbestand, doorgegeven of verspreid op welke wijze dan ook (elektronisch, mechanisch, door fotokopieën, opnamen en dergelijke) zonder voorafgaande toestemming van CECOTEC INNOVACIONES, S.L.

## 1. CZĘŚCI I KOMPONENTY

Rys. 1

1. Przednia kratka
2. Korpus
3. Wyświetlacz cyfrowy
4. Panel sterowania
5. Wejście ładowarki
6. Uchwyt
7. Odcinek 1
8. Odcinek 2
9. Odcinek 3
10. Odcinek 4
11. Podstawa
12. Nadajnik podczerwieni
13. Pilot zdalnego sterowania

UWAGA:

Grafika tej instrukcji obsługi jest schematyczna i możliwe, że nie będzie całkowicie zgodna z produktem.

## 2. PRZED UŻYCIEM

- To urządzenie jest zapakowane w opakowanie zaprojektowane w celu ochrony podczas transportu. Wyjmij urządzenie z pudełka i usuń wszystkie materiały opakowaniowe. Oryginalne pudełko i inne elementy opakowania można przechowywać w bezpiecznym miejscu, aby zapobiec uszkodzeniu urządzenia w przypadku konieczności jego transportu w przyszłości. Jeśli chcesz pozbyć się oryginalnego opakowania, pamiętaj o prawidłowym recyklingu wszystkich jego elementów.
- Upewnij się, że wszystkie części i komponenty są dołączone, i są w dobrym stanie. Jeśli któregokolwiek z nich brakuje lub nie są w dobrym stanie, należy niezwłocznie skontaktować się z oficjalnym Serwisem Technicznym Cecotec.

### Zawartość opakowania

- Wentylator EnergySilence 2600 Sunflower Portable
- Pilot zdalnego sterowania
- Ta instrukcja obsługi

### 3. MONTAŻ

Podstawa służy jako schowek. Gdy wentylator nie jest używany, rury i głowicę można umieścić wewnątrz podstawy, aby ułatwić przechowywanie produktu.

**OSTRZEŻENIE:** W podstawie wentylatora można przechowywać tylko trzy rurki.

1. Obróć głowicę wentylatora w kierunku przeciwnym do ruchu wskazówek zegara, aby odłączyć ją od podstawy. Rys. 2
2. Obróć pokrywę podstawy w kierunku przeciwnym do ruchu wskazówek zegara, otwórz ją i wyjmij 4 rurki; po ich wyjęciu obróć pokrywę podstawy zgodnie z ruchem wskazówek zegara, aby ją zamknąć. Rys. 3
3. Wyrównaj zewnętrzny gwint rurki z otworem w podstawie, włóż rurkę do otworu i obróć zgodnie z ruchem wskazówek zegara. Rurkę 1 z baterią litową należy umieścić na górnym końcu (jeśli demontaż urządzenia jest trudny, możesz najpierw obrócić podstawę w kierunku przeciwnym do ruchu wskazówek zegara). Rys. 4
4. Wyrównaj gwint na głowicy wentylatora z gwintem na rurze 1 i obróć rurkę zgodnie z ruchem wskazówek zegara. Rys. 5
5. Podłącz adapter do gniazda zasilania z tyłu głowicy wentylatora. Urządzenie może być używane bezprzewodowo lub podłączone do sieci po pełnym naładowaniu. Rys. 6

Możesz używać tego wentylatora w trzech różnych pozycjach:

- Wentylator stojący: wszystkie cztery rury muszą być zamontowane.
- Wentylator średni: należy zamontować dwie rurki.
- Wentylator biurkowy: należy zamontować jedną rurkę.

Uwaga: w przypadku korzystania z wentylatora jako wentylatora biurkowego, odcinek 1 rurki nie może być używany do połączenia głównego korpusu z podstawą wentylatora i musi być podłączony do gniazda sieciowego.







### 4. FUNKCJONOWANIE

- Konstrukcja głowicy wentylatora składa się z 16 dwuwarstwowych topatek zapewniających zarówno silny jak i delikatny podmuch powietrza.
- Wentylator zasilany jest baterią litową o dużej pojemności, która umożliwia korzystanie z wentylatora bez przewodu.







#### **Instrukcje panelu sterowania**



Podłącz adapter do standardowego gniazda elektrycznego. Po włączeniu i podłączeniu urządzenie wyemituje sygnał dźwiękowy.

**Panel sterowania.** Rys. 7

1		Przycisk włączania/wyłączania
2		Przycisk oscylacji od lewej do prawej
3		Przycisk zwiększania prędkości/tryb naturalnego wiatru: naciśnij ten przycisk, aby zwiększyć prędkość nawiewu do prędkości 12. Naciśnij jeszcze raz, aby powrócić do prędkości 1. Aby wybrać tryb naturalnej bryzy, naciśnij i przytrzymaj ten przycisk przez 2 sekundy. (Wskaźnik LED pokaże L1), naciśnij ponownie przez 2 sekundy aby powrócić do prędkości 1.
4		Przycisk włączania/wyłączania światła.
5		Przycisk redukcji prędkości/tryb nocny. Naciśnij ten przycisk, aby zwolnić do prędkości 1. Naciśnij i przytrzymaj przez 2 sekundy. (Wskaźnik LED pokaże L2), naciśnij ponownie przez 2 sekundy aby powrócić do prędkości 1.
6		Przycisk oscylacji w górę i w dół
7		Przycisk programatora czasowego, można wybrać czas w zakresie 1-8 godzin.

**Pilot zdalnego sterowania.** Rys. 8

1		Przycisk zwiększania prędkości
2		Przycisk oscylacji od lewej do prawej
3		Przycisk włączania/wyłączania światła
4		Nadajnik podczerwieni
5		Przycisk redukcji prędkości
6		Przycisk włączania/wyłączania
7		Przycisk oscylacji w górę i w dół

8		Przycisk programatora czasowego: Programator czasowy można ustawić w zakresie 1-8h.
9		Przycisk trybu naturalnego wiatru/trybu nocnego: naciśnij ten przycisk, aby wybrać jeden z tych dwóch trybów.

Korzystając z pilota, skieruj nadajnik podczerwieni w stronę przodu wentylatora. Nieskierowanie nadajnika w stronę przedniej części wentylatora lub zastąpienie sygnału wpłynie na odległość sterowania pilotem lub ją anuluje.

Pilot posiada magnes, który umożliwia przymocowanie go do przedniej części wentylatora.

Uwaga: naciśnij przycisk na pilocie, aby włączyć ekran. Jeśli przycisk nie zostanie wciśnięty, po 5 sekundach ekran wyłączy się.

## 5. CZYSZCZENIE I KONSERWACJA

Przed czyszczeniem wentylatora lub wykonywaniem jakichkolwiek czynności konserwacyjnych należy odłączyć go od gniazdka elektrycznego:

1. Należy regularnie czyścić korpus wentylatora, aby zapobiec uszkodzeniom i odbarwieniu.
2. Po konserwacji i czyszczeniu należy umieścić części w podstawie do przechowywania zgodnie z oryginalną kolejnością przechowywania i umieścić je w suchym miejscu do przechowywania.
3. Wyczyść wentylator miękką, czystą ściereczką i neutralnym detergentem.
4. Nie płucz go wodą.
5. Unikaj czyszczenia rozpuszczalnikiem, toluenem, kwasem, olejem itp., aby uniknąć odbarwień lub pogorszenia stanu wentylatora.

## 6. ROZWIĄZYWANIE PROBLEMÓW

Problem	Prawdopodobna przyczyna	Możliwe rozwiązania
Wentylator się nie uruchamia.	Adapter nie jest podłączony lub nie styka.	Podłącz adapter, aby zapewnić dobry kontakt.
	Przycisk zasilania nie został wciśnięty.	Naciśnij przycisk zasilania, aby włączyć wentylator.
	Wentylator jest uszkodzony.	Skontaktuj się z oficjalnym Serwisem Pomocy Technicznej Cecotec.
Wentylator się nie wyłącza.	Wentylator jest uszkodzony.	Skontaktuj się z oficjalnym Serwisem Pomocy Technicznej Cecotec.
Kod 00.	Bateria litowa nie jest zainstalowana lub ma słaby styk.	Zainstaluj baterię litową i upewnij się, że jest styka prawidłowo.
Podczas uruchamiania wentylatora słychać nietypowy dźwięk.	Przednia kratka jest zdeformowana i dotyka łopatek.	Skontaktuj się z oficjalnym Serwisem Pomocy Technicznej Cecotec.

## 7. SPECYFIKACJA TECHNICZNA

Referencja produktu: 08243

Produkt: EnergySilence 2600 Sunflower Portable

Moc znamionowa (z baterią): 22 W

Z adapterem: 13V = 1.8A

Akumulator Li-Ion: 11,1 V, 2600 mAh

Adapter (wejście): 100-240 V, 50/60 Hz, 0.65 A Max

Czas ładowania: 3-5 h

Opis	Symbol	Wartość	Jednostka
Maksymalny przepływ wentylatora	F	7,1	m <sup>3</sup> /min
Moc używana przez wentylator	P	15,7	W
Wydajność	SV	0,5	(m <sup>3</sup> /min)/W

Pobór mocy w trybie czuwania	$P_{SB}$	0,7	W
Poziom mocy akustycznej wentylatora	$L_{WA}$	58	dB (A)
Maksymalna prędkość powietrza	C	3,8	m/sek
Norma pomiaru wydajności	IEC 60879		
Dane kontaktowe w celu otrzymania informacji	Cecotec Innovaciones SL. Av. Reyes Católicos, 60, 46910, Alfafar (Valencia) SPAIN		

Specyfikacje techniczne mogą ulec zmianie bez wcześniejszego powiadomienia w celu poprawy jakości produktu.

Wyprodukowano w Chinach | Zaprojektowano w Hiszpanii

## 8. RECYKLING URZĄDZEŃ ELEKTRYCZNYCH I ELEKTRONICZNYCH



Ten symbol oznacza, że zgodnie z obowiązującymi przepisami produkt i/lub baterię należy utylizować oddzielnie od odpadów domowych. Kiedy ten produkt osiągnie koniec okresu użytkowania, należy wyjąć baterie/akumulatory i przekazać go do punktu zbiórki wyznaczonego przez lokalne władze.



W celu uzyskania szczegółowych informacji na temat najodpowiedniejszego sposobu utylizacji sprzętu elektrycznego i elektronicznego i/lub odpowiednich baterii konsument powinien skontaktować się z lokalnymi władzami.

Przestrzeganie powyższych wytycznych pomoże chronić środowisko.

## 9. GWARANCJA I SERWIS POMOCY TECHNICZNEJ

Cecotec odpowiada przed użytkownikiem lub konsumentem końcowym za wszelkie niezgodności występujące w momencie dostawy produktu na warunkach określonych w obowiązujących przepisach.

Zaleca się, aby naprawy były przeprowadzane przez wyspecjalizowany personel.

Jeśli wykryjesz problem z produktem lub masz jakiegokolwiek pytania, skontaktuj się z oficjalnym Serwisem Pomocy Technicznej Cecotec pod numerem telefonu +34 96 321 07 28.

## 10. PRAWA AUTORSKIE

Prawa własności intelektualnej do tekstów tej instrukcji obsługi należą do CECOTEC INNOVACIONES, S.L. Wszelkie prawa zastrzeżone. Treść niniejszej publikacji nie może być, w całości lub w części, powielana, przechowywana w systemie wyszukiwania, przesyłana lub rozpowszechniana za pomocą jakichkolwiek środków (elektronicznych, mechanicznych, fotokopii, nagrywania lub podobnych) bez uprzedniej zgody CECOTEC INNOVACIONES, S.L.

## 1. DÍLY A SOUČÁSTI

Obr. 1

1. Přední mřížka
2. Hlavní tělo
3. Digitální displej
4. Ovládací panel
5. Nabíjecí port
6. Rukojeť
7. Sekce 1
8. Sekce 2
9. Sekce 3
10. Sekce 4
11. Podstavec
12. Infračervený vysílač
13. Dálkový ovladač

POZNÁMKA:

Grafika v tomto návodu je schematickým znázorněním a nemusí přesně odpovídat výrobku.

## 2. PŘED POUŽITÍM

- Tento spotřebič je zabalen v obalu určeném k ochraně při přepravě. Vyjměte spotřebič z krabice a odstraňte veškerý obalový materiál. Můžete uschovat originální krabici a další obaly na bezpečném místě pro zabránění poškození spotřebiče, pokud byste jej v budoucnu potřebovali přepravovat. Pokud chcete zlikvidovat originální obal, ujistěte se, že všechny části recyklujete správně.
- Zkontrolujte, zda jsou všechny díly a komponenty součástí balení a v dobrém stavu. Pokud některý z nich chybí nebo není v dobrém stavu, okamžitě kontaktujte Oficiální technickou asistenční službu společnosti Cecotec.

### Obsah krabice

- Ventilátor EnergySilence 2600 Sunflower Portable
- Dálkový ovladač
- Tento návod k použití

## 3. MONTÁŽ

Podstavec slouží jako úložný box. Když se ventilátor nepoužívá, trubice a hlavice mohou být umístěny uvnitř podstavce pro usnadnění skladování výrobku.

## ČEŠTINA

UPOZORNĚNÍ: Uvnitř podstavce ventilátoru lze uložit pouze tři trubky.

1. Otočte hlavicí ventilátoru proti směru hodinových ručiček, abyste ji oddělili od podstavce. Obr. 2
2. Otočte krytem podstavce proti směru hodinových ručiček, otevřete ho a vyjměte 4trubky; po jejich vyjmutí otočte krytem podstavce ve směru hodinových ručiček a zavřete ho. Obr.3
3. Zarovnejte vnější závit trubky s otvorem v podstavci, zasuňte trubku do otvoru a otočte ní ve směru hodinových ručiček. Trubice 1 s lithiovou baterií se umísťuje na horní konec (pokud je obtížné přístroj rozebrat, můžete nejprve otočit podstavec proti směru hodinových ručiček). Obr. 4
4. Zarovnejte závit hlavice ventilátoru se závitěm trubice 1 a otočte trubici ve směru hodinových ručiček. Obr. 5
5. Připojte adaptér do zásuvky na zadní straně hlavice ventilátoru. Zařízení lze používat bezdrátově nebo po úplném nabití připojit k elektrické síti. Obr. 6

Tento ventilátor můžete používat ve třech různých polohách:

- Stojanový ventilátor: je třeba sestavit čtyři části.
- Středně vysoký ventilátor: je třeba sestavit dvě části.
- Stolní ventilátor: je třeba sestavit jednu z částí.

Upozornění: když ho používáte jako stolní ventilátor, nemůžete použít část 1 trubky ke spojení hlavního těla s podstavcem ventilátoru, takže musí být připojen k elektrické zásuvce.



## 4. PROVOZ





- Design hlavice ventilátoru se skládá ze 16 dvouvrstvých lopatek pro silné i slabé proudění vzduchu.
- Ventilátor je napájen vysokokapacitní lithiovou baterií, která umožňuje používat ventilátor bez kabelů.

### Pokyny k ovládacímu panelu









Zapojte adaptér do standardní elektrické zásuvky. Zařízení vydá zvukový signál, jakmile je zapnuto.

**Ovládací panel.** Obr. 7

1		Tlačítko zapnutí/vypnutí
2		Tlačítko oscilace zleva doprava

3		Tlačítko pro zvýšení rychlosti/režim přirozeného vánku: stiskněte toto tlačítko pro zvýšení rychlosti proudění vzduchu až na rychlost 12. Znovu stiskněte pro návrat na rychlost 1. Pro výběr režimu přirozeného vánku stiskněte a podržte toto tlačítko po dobu 2 s. (LED indikátor zobrazí L1), stiskněte znovu na 2 sekundy pro návrat na rychlost 1.
4		Tlačítko zapnutí/vypnutí světla.
5		Tlačítko pro snížení rychlosti/režim noc. Stiskněte toto tlačítko pro snížení rychlosti na rychlost 1. Stiskněte a podržte po dobu 2 sekund. (LED indikátor zobrazí L2), znovu ho stiskněte na 2 sekundy pro návrat na rychlost 1.
6		Tlačítko oscilace nahoru-dolů
7		Tlačítko časovač, časovač lze zvolit v rozsahu 1-8 hodin.

**Dálkový ovladač.** Obr.8

1		Tlačítko pro zvýšení rychlosti
2		Tlačítko oscilace zleva doprava
3		Tlačítko zapnutí/vypnutí světla
4		Infračervený vysílač
5		Tlačítko snížení rychlosti
6		Tlačítko zapnutí/vypnutí
7		Tlačítko oscilace nahoru dolů
8		Tlačítko časovače: Časovač lze zvolit v rozsahu 1-8 hodin.
9		Tlačítko režimu přirozeného vánku/režim noc: stiskněte toto tlačítko pro výběr jednoho z těchto dvou režimů.

## ČEŠTINA

Při používání dálkového ovladače nasměrujte infračervený vysílač směrem k přední části ventilátoru. Nasměrování vysílače směrem k přední části ventilátoru nebo bránění signálu vysílače ovlivní nebo zruší vzdálenost dálkového ovladače.

Tento dálkový ovladač má magnet, který ho umožňuje připevnit na přední stranu ventilátoru.

Poznámka: stiskněte tlačítko na dálkovém ovladači pro zapnutí displeje. Pokud není tlačítko stisknuto, po 5 sekundách se displej vypne.

## 5. ČIŠTĚNÍ A ÚDRŽBA

Před čištěním ventilátoru nebo prováděním jakékoli údržby ho odpojte od elektrické zásuvky:

1. Pravidelně čistěte hlavní tělo ventilátoru pro zamezení poškození a změny barvy.
2. Po údržbě a čištění uložte díly do úložného prostoru podstavce podle původního uložení a uložte je na suché místo pro skladování.
3. Vyčistěte ventilátor jemným, čistým hadříkem s použitím neutrálního čisticího prostředku.
4. Neoplachujte ho vodou.
5. Vyvarujte se čištění ředidlem, toluenem, kyselým krémem, olejem apod., aby nedošlo ke změně barvy nebo poškození ventilátoru.

## 6. ŘEŠENÍ PROBLÉMŮ

Problém	Možné příčiny	Možná řešení
Ventilátor se nezapíná.	Adaptér není připojen nebo má poškozený kontakt.	Zapojte adaptér pro zajištění správného kontaktu.
	Nebylo stisknuto tlačítko napájení.	Stiskněte tlačítko napájení pro zapnutí ventilátoru.
	Ventilátor je poškozený.	Kontaktujte Oficiální technickou asistenční službu společnosti Cecotec.
Ventilátor se nevypíná.	Ventilátor je poškozený.	Kontaktujte Oficiální technickou asistenční službu společnosti Cecotec.
Kód 00.	Není nainstalována lithiová baterie nebo má poškozený kontakt.	Nainstalujte lithiovou baterii a zkontrolujte, zda má řádný kontakt.

Při spuštění ventilátoru je slyšet abnormální zvuk.	Přední mřížka je zdeformovaná a dotýká se lopatek.	Kontaktujte Oficiální technickou asistenční službu společnosti Cecotec.
---	--	---

## 7. TECHNICKÉ SPECIFIKACE

Referenční číslo výrobku: 08243

Výrobek: EnergySilence 2600 Sunflower Portable

Nominální výkon (s baterií): 22 W

S adaptérem: 13 V = 1.8A

Li-Ion dobíjecí baterie: 11.1 V, 2600 mAh

Adaptér (vstup): 100-240 V, 50/60 Hz, 0.65 A Max

Doba nabíjení: 3-5h

Popis	Symbol	Hodnota	Jednotka
Maximální průtok ventilátoru	F	7.1	m <sup>3</sup> /min
Výkon používaný ventilátorem	P	15.7	W
Provozní hodnota	SV	0.5	(m <sup>3</sup> /min)/W
Spotřeba energie v pohotovostním režimu	P <sub>SB</sub>	0.7	W
Hladina akustického výkonu ventilátoru	L <sub>WA</sub>	58	dB (A)
Maximální rychlost vzduchu	C	3.8	m/s
Norma pro měření provozní hodnoty	IEC 60879		
Kontaktní údaje pro informace	Cecotec Innovaciones SL. Av. Reyes Católicos, 60, 46910, Alfafar (Valencia) SPAIN		

Technické specifikace se mohou změnit bez předchozího upozornění za účelem zlepšení kvality produktu.

Vyrobeno v Číně | Navrženo ve Španělsku

## 8. RECYKLACE ELEKTRICKÝCH A ELEKTRONICKÝCH ZAŘÍZENÍ



Tento symbol označuje, že v souladu s platnými předpisy musí být výrobek a/ nebo baterie zlikvidovány odděleně od domovního odpadu. Po skončení životnosti tohoto výrobku musíte baterie/akumulátory vyjmout a odnést na sběrné místo určené místními úřady.



Pro podrobné informace o nejvhodnějším způsobu likvidace elektrického a elektronického zařízení a/nebo odpovídajících baterií by měl spotřebitel kontaktovat místní úřady

Dodržování výše uvedených pokynů přispívá k ochraně životního prostředí.

## 9. ZÁRUKA A TECHNICKÝ SERVIS

Společnost Cecotec odpovídá konečnému uživateli nebo spotřebiteli za jakýkoli nesoulad, který existuje v době dodání výrobku za podmínek a ve lhůtách stanovených platnými předpisy. Doporučuje se, aby opravy prováděl kvalifikovaný personál.

Pokud zjistíte problém s výrobkem nebo máte jakékoli dotazy, obraťte se na Oficiální technickou asistenční službu společnosti Cecotec na čísle +34 96 321 07 28.

## 10. COPYRIGHT

Práva duševního vlastnictví k textům v tomto návodu jsou majetkem společnosti CECOTEC INNOVACIONES, S.L. Všechna práva jsou vyhrazena. Obsah této publikace nesmí být, zčásti nebo jako celek, reprodukován, ukládán do systému obnovy, přenášen nebo distribuován žádnými prostředky (elektronicky, mechanicky, fotokopírováním, nahráváním nebo podobným způsobem) bez předchozího souhlasu společnosti CECOTEC INNOVACIONES, S.L.

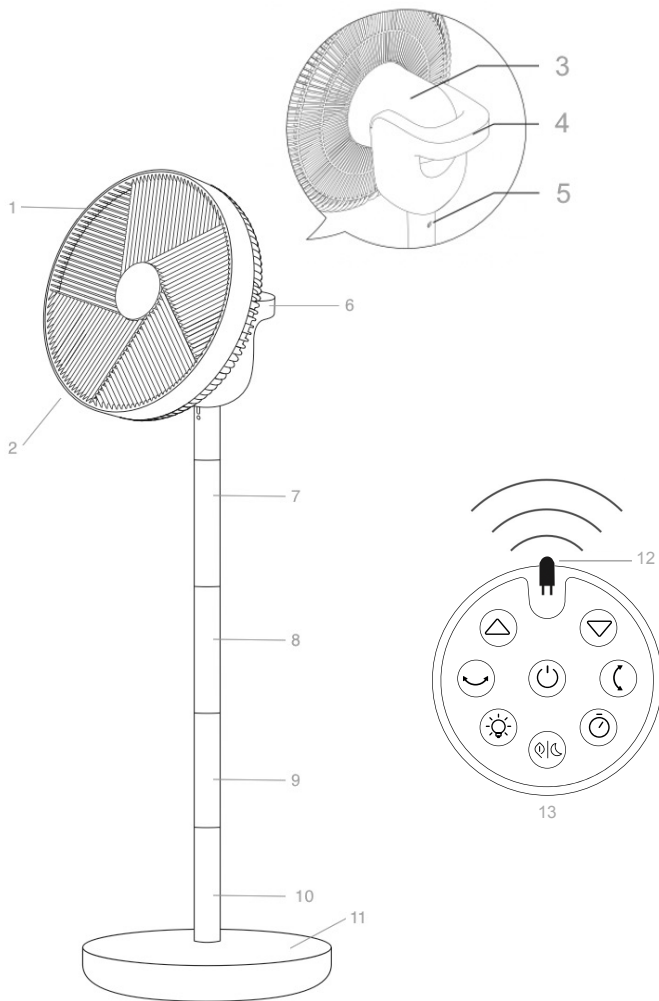

Fig./Img./Abb./Afb./ Rys. 1

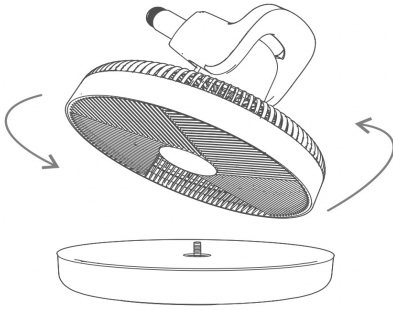

Fig./Img./Abb./Afb./ Rys. 2

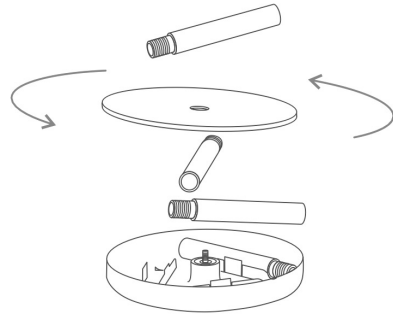

Fig./Img./Abb./Afb./ Rys. 3

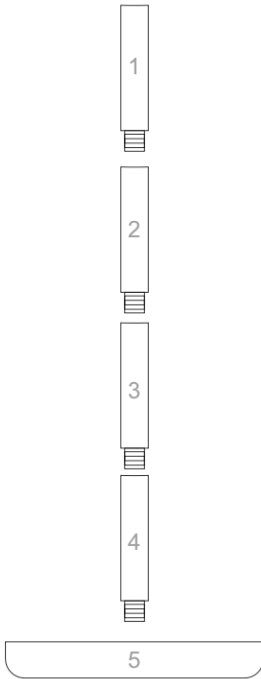

Fig./Img./Abb./Afb./ Rys. 4

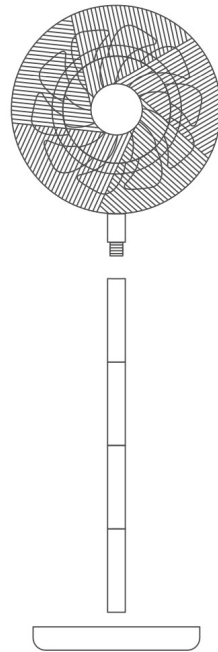

Fig./Img./Abb./Afb./ Rys. 5

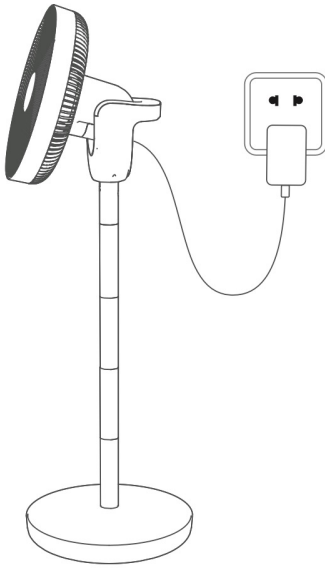

Fig./Img./Abb./Afb./ Rys. 6

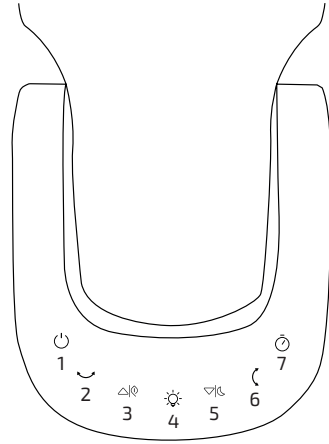

Fig./Img./Abb./Afb./ Rys. 7

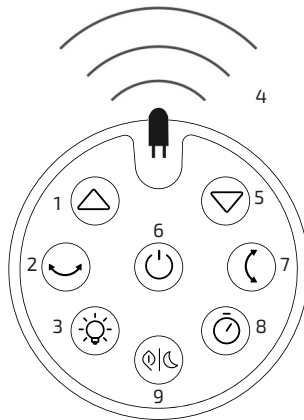

Fig./Img./Abb./Afb./ Rys. 8

[www.cecotec.es](http://www.cecotec.es)

Cecotec Innovaciones S.L.  
Av. Reyes Católicos, 60  
46910, Alfafar (Valencia)  
AP02231227