

cecotec

ENERGYSILENCE 790 SKYLINE CONTROL

Ventilador de torre / Tower fan

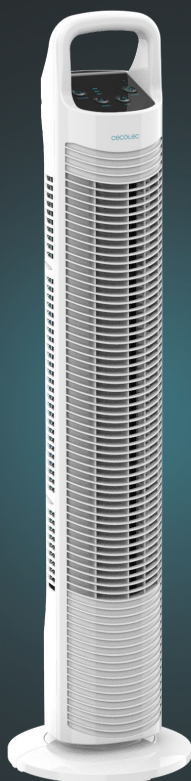

Manual de instrucciones
Instruction manual
Manuel d'instructions
Bedienungsanleitung
Manuale di istruzioni
Manual de instruções
Handleiding
Instrukcja obsługi
Návod k použití

Instrucciones de seguridad	4
Safety instructions	7
Instructions de sécurité	10
Sicherheitshinweise	14
Istruzioni di sicurezza	17
Instruções de segurança	21
Veiligheidsinstructies	24
Instrukcje bezpieczeństwa	28
Bezpečnostní pokyny	31

ÍNDICE

1. Piezas y componentes	35
2. Antes de usar	35
3. Montaje	36
4. Funcionamiento	36
5. Limpieza y mantenimiento	37
6. Especificaciones técnicas	37
7. Reciclaje de aparatos eléctricos y electrónicos	38
8. Garantía y SAT	38
9. Copyright	39

INDEX

1. Parts and components	40
2. Before use	40
3. Assembly	41
4. Operation	41
5. Cleaning and maintenance	42
6. Technical specifications	42
7. Disposal of old electrical and electronic appliances	43
8. Technical support and warranty	43
9. Copyright	44

SOMMAIRE

1. Pièces et composants	45
2. Avant utilisation	45
3. Montage	46
4. Fonctionnement	46
5. Nettoyage et entretien	47
6. Spécifications techniques	47
7. Recyclage des équipements électriques et électroniques	48
8. Garantie et SAV	48
9. Copyright	49

INHALT

1. Teile und Komponenten	50
2. Vor dem Gebrauch	50
3. Installation	51
4. Bedienung	51
5. Reinigung und Wartung	52
6. Technische Spezifikationen	52
7. Recycling von Elektro- und Elektronikgeräten	53
8. Garantie und Kundendienst	53
9. Copyright	54

INDICE

1. Parti e componenti	55
2. Prima dell'uso	55
3. Montaggio	56
4. Funzionamento	56
5. Pulizia e manutenzione	57
6. Specifiche tecniche	57
7. Riciclaggio di apparecchiature elettriche ed elettroniche	58
8. Garanzia e supporto tecnico	58
9. Copyright	59

ÍNDICE

1. Peças e componentes	60
2. Antes de usar	60
3. Montagem	61
4. Funcionamento	61
5. Limpeza e manutenção	62
6. Especificações técnicas	62
7. Reciclagem de produtos elétricos e eletrônicos	63
8. Garantia e SAT	63
9. Copyright	64

INHOUD

1. Onderdelen en componenten	65
2. Vóór u het apparaat gebruikt	65
3. Montage	66
4. Werking	66
5. Schoonmaak en onderhoud	67
6. Technische specificaties	67
7. Recycling van elektrische en elektronische apparatuur	68
8. Garantie en technische ondersteuning	68
9. Copyright	69

SPIS TREŚCI

1. Części i komponenty	70
2. Przed użyciem	70
3. Montaż	71
4. Funkcjonowanie	71
5. Czyszczenie i konserwacja	72
6. Specyfikacja techniczna	72
7. Recykling urządzeń elektrycznych i elektronicznych	73
8. Gwarancja i Serwis Pomocy Technicznej	73
9. Prawa autorskie	74

OBSAH

1. Díly a součásti	75
2. Před použitím	75
3. Montáž	75
4. Provoz	76
5. Čištění a údržba	77
6. Technické specifikace	77
7. Recyklace elektrických a elektronických zařízení	78
8. Záruka a technický servis	78
9. Copyright	78

INSTRUCCIONES DE SEGURIDAD

Lea las siguientes instrucciones atentamente antes de usar el producto. Guarde este manual para referencias futuras o nuevos usuarios.

- Siga atentamente estas instrucciones de seguridad cuando use el producto.
- Este aparato pueden utilizarlo niños con edad de 8 años y superior y personas con capacidades físicas, sensoriales o mentales reducidas o falta de experiencia y conocimiento, si se les ha dado la supervisión o formación apropiadas respecto al uso del aparato de una manera segura y comprenden los peligros que implica. Los niños no deben jugar con el aparato. La limpieza y el mantenimiento a realizar por el usuario no deben realizarlos los niños sin supervisión.
- Este aparato está diseñado exclusivamente para uso doméstico quedando excluido su uso en bares, restaurantes, granjas, hoteles, moteles y oficinas.
- Asegúrese de que el voltaje de red coincida con el voltaje especificado en el marcado del producto y de que el enchufe tenga toma de tierra.
- Inspeccione el cable de alimentación regularmente en busca de daños visibles. Si el cable presenta daños, debe ser reparado por el Servicio de Asistencia Técnica oficial de Cecotec para evitar cualquier tipo de peligro.
- No sumerja el cable, el enchufe o cualquier otra parte del producto en agua o cualquier otro líquido, ni exponga las conexiones eléctricas al agua. Asegúrese de que tiene las manos completamente secas antes de tocar el enchufe o encender el producto.
- Si el producto cae accidentalmente al agua, desconéctelo

inmediatamente. ¡No toque el agua!

- No utilice el dispositivo si detecta algún fallo o signo inusual.
- No utilice el producto cerca de combustibles o gases explosivos.
- No coloque el dispositivo justo debajo de una toma de corriente.
- Mantenga el pelo, la ropa, los dedos y otras partes del cuerpo lejos de las aberturas y partes en movimiento del dispositivo.
- Asegúrese de que el producto esté colocado sobre una superficie plana y estable y no lo mueva durante su funcionamiento.
- No utilice el dispositivo cerca de ventanas o de sitios donde tenga riesgo de mojarse (mínimo 2 metros de distancia); el agua podría causar descargas eléctricas.
- No utilice el producto debajo o al lado de cortinas.
- No cubra las aberturas de entrada y salida de aire y no coloque el cable del producto debajo de alfombras u otros objetos durante su funcionamiento. Mantenga una distancia mínima a cada lado, al frente y detrás del producto.
- No deje el aparato sin supervisión mientras esté en uso.
- No se recomienda utilizar el producto con cables alargadores.
- Apague y desconecte el dispositivo de la toma de corriente cuando no esté siendo usado, antes de montarlo o desmontarlo y antes de moverlo a un lugar nuevo. Tire del enchufe para desconectarlo, no tire del cable.
- Las tareas de limpieza y mantenimiento del producto deben llevarse a cabo de acuerdo con este manual para asegurar el buen funcionamiento del dispositivo.
- Supervise a los niños para asegurarse de que no jueguen con el producto. Es necesario dar una supervisión estricta si el producto está siendo usado por o cerca de niños.

Instrucciones sobre las pilas

- No desmonte, abra o destruya las pilas.
- Mantenga las pilas fuera del alcance de los niños
- Mantenga especialmente las pilas consideradas pequeñas fuera del alcance de los niños. En caso de ingestión de una pila, la persona implicada debe buscar rápidamente asistencia médica.
- No exponga las pilas al calor o al fuego. Evite el almacenamiento a la luz directa del sol.
- No cortocircuite las pilas. No almacene las pilas de forma desordenada en una caja o cajón donde puedan cortocircuitarse entre sí o ser cortocircuitadas por otros objetos metálicos.
- No someta las pilas a golpes mecánicos.
- Las pilas pueden presentar fugas en condiciones extremas. Si la pila gotea, no toque el líquido. Si el líquido entra en contacto con la piel, lávese inmediatamente con agua y jabón. Si el líquido entra en contacto con los ojos, láveselos de forma inmediata con abundante agua limpia durante un mínimo de 10 minutos y busque asistencia médica. Utilice guantes para manejar la pila y deséchela inmediatamente de acuerdo con la normativa local.
- Observe las marcas de positivo (+) y negativo (-) en la pila y el mando a distancia y asegúrese de su correcta utilización.
- No utilice ninguna pila que no esté diseñada para su uso con el equipo.
- No mezcle pilas de diferente fabricación, capacidad, tamaño o tipo dentro de un aparato.
- El uso de la pila por parte de los niños debe ser supervisado.
- Acuda inmediatamente a un médico en caso de ingestión de una pila.
- Compre siempre las pilas recomendadas por el fabricante

del dispositivo para el equipo.

- Mantenga las pilas limpias y secas.
- Limpie los terminales de las pilas con un paño limpio y seco si se ensucian.
- Conserve la documentación original del producto para futuras consultas.
- Utilice las pilas sólo en la aplicación para la que fue concebida.
- Siempre que sea posible, retire las pilas del mando a distancia cuando no esté en uso.
- Elimine la pila correctamente.

SAFETY INSTRUCTIONS

Read these instructions thoroughly before using the device. Keep this instruction manual for future reference or new users.

- All safety instructions must be closely followed when using the appliance.
- This appliance can be used by children aged 8 years and above and people with reduced physical, sensory, or mental capabilities or lack of experience and knowledge if they have been given supervision or instruction concerning use of the appliance in a safe way and understand the hazards involved. Children must not play with the appliance. Cleaning and user maintenance should not be carried out by unsupervised children.
- This device is designed for domestic use only and is not intended for bars, restaurants, farmhouses, hotels, motels, and offices.
- Make sure that the mains voltage matches the voltage stated on the appliance marking and that the wall outlet is earthed.
- Check the power cable regularly for visible damage. If the

cable is damaged, it must be repaired by the official Cecotec Technical Support Service to avoid any type of danger.

- Do not immerse the cable, plug, or any other non-removable part of the device in water or any other liquid or expose electrical connections to water. Make sure your hands are dry before handling the plug or switching on the device.
- If the appliance falls accidentally into water, unplug it immediately. Do not touch the water!
- Do not operate the device if any fault or unusual sign is detected.
- Do not operate the product next to combustible or explosive gas.
- The appliance must not be placed immediately below a socket.
- Keep hair, loose clothing, fingers, and other parts of the body away from the openings and moving parts of the device.
- Make sure the appliance is placed on a flat and stable surface and do not move it during operation.
- Do not use the appliance near a window or places where it could get wet (at least 2 metres away), as water could cause an electric shock.
- Do not operate the product under or next to curtains.
- Do not cover the air inlet and outlet and do not place the product's cord under carpets or other objects during operation. Keep the front, back, and sides of appliance at a minimum safety distance from walls and other objects.
- Do not leave the appliance unattended while in use.
- It is not recommended to use the product with an extension lead.
- Always turn off and unplug the device when not in use and before assembling, disassembling, or moving it. Pull from the plug, not the cable, to disconnect it from the outlet.
- Cleaning and maintenance tasks should be carried out

according to this manual to ensure the correct operation of the device.

- Supervise children to prevent them from playing with the appliance. Close supervision is necessary when the appliance is being used by or near children.

Instructions on batteries

- Do not disassemble, open, or damage the batteries.
- Keep the batteries out of the reach of children.
- Pay particular attention to small batteries. In case of battery ingestion, please seek medical attention immediately.
- Do not expose batteries to heat or fire. Avoid storage in direct sunlight.
- Do not short-circuit the batteries. Do not store batteries in an untidy manner, in a box, or drawer where they can short-circuit each other or be short-circuited by other metal objects.
- Do not subject batteries to mechanical shock.
- Leaks from the batteries can occur under extreme conditions. Do not touch any liquid that leaks from the batteries. If the liquid gets into contact with skin, wash immediately with soap and water. If the liquid gets into the eyes, wash them immediately with clean water for a minimum of 10 minutes and seek medical attention. Wear gloves to handle the battery and dispose of it immediately in accordance with local regulations.
- Pay attention to the positive (+) and negative (-) marks on the battery and the remote-control compartment to ensure they are inserted correctly.
- Do not use any batteries that are not designed for use with the appliance.
- Do not use the appliance if powered with batteries that differ in capacity, size, or type.

- The use of the battery by children must be supervised.
- In case of battery ingestion, please seek medical attention immediately.
- Always buy the batteries recommended by the device manufacturer.
- Keep the batteries clean and dry.
- Wipe the battery terminals with a clean, dry cloth if they become dirty.
- Keep the original instruction manual for future reference.
- Use the batteries only for their intended purpose.
- Whenever possible, remove the batteries from the remote control when not in use.
- Dispose of the battery correctly.

INSTRUCTIONS DE SÉCURITÉ

Veillez lire les instructions suivantes avec attention avant d'utiliser l'appareil. Gardez bien ce manuel pour de futures références ou pour tout nouvel utilisateur.

- Veuillez suivre ces instructions de sécurité très attentivement lorsque vous utilisez l'appareil.
- Cet appareil peut être utilisé par des enfants de 8 ans et plus et par des personnes aux capacités physiques, mentales ou sensorielles réduites, ou sans expérience ni connaissances s'ils sont surveillés et/ou ont reçu les informations nécessaires à l'utilisation correcte de l'appareil et qu'ils ont bien compris les risques qu'il implique. Empêchez les enfants de jouer avec le produit. Le nettoyage et l'entretien du produit ne peuvent pas être menés à terme par les enfants.
- Cet appareil est conçu pour un usage domestique uniquement et ne doit pas être utilisé dans les bars, restaurants, fermes,

hôtels, motels et bureaux.

- Assurez-vous que le voltage du réseau coïncide avec le voltage spécifié sur le marquage du produit et que la prise possède une connexion à terre.
- Inspectez le câble d'alimentation régulièrement pour rechercher des dommages visibles. Si le câble présente des dommages, il doit être réparé par le Service d'Assistance Technique officiel de Cecotec pour éviter tout type de danger.
- Ne submergez pas le câble, la prise ni aucune autre partie de l'appareil dans l'eau ni dans aucun autre liquide et n'exposez pas les connexions électriques à l'eau. Assurez-vous d'avoir les mains complètement sèches avant de toucher la prise ou d'allumer l'appareil.
- Si le produit tombe accidentellement dans l'eau, débranchez-le immédiatement. Ne touchez pas l'eau !
- N'utilisez pas l'appareil si vous détectez une défaillance ou quelque chose d'inhabituel.
- N'utilisez pas l'appareil près de combustibles ou gaz explosifs.
- Ne placez pas l'appareil immédiatement sous une prise de courant.
- Maintenez les cheveux, les vêtements, les doigts et toute autre partie du corps éloignés des ouvertures et des parties en mouvement du produit.
- Assurez-vous que l'appareil soit placé sur une surface plate et stable pendant son fonctionnement. Ne le déplacez pas pendant utilisation.
- N'utilisez pas l'appareil près de fenêtres ou dans des endroits où il risquerait d'être mouillé (minimum 2 mètres de distance), l'eau pourrait provoquer des décharges électriques.
- N'utilisez pas l'appareil sous ou à côté de rideaux.
- Ne recouvrez pas les ouvertures d'entrée et de sortie d'air et

ne placez pas le câble de l'appareil sous des tapis ou autres objets pendant son fonctionnement. Maintenez une distance minimale sur les côtés, devant et derrière l'appareil.

- Ne laissez pas l'appareil sans surveillance alors qu'il est en fonctionnement.
- Il n'est pas recommandé d'utiliser l'appareil avec des rallonges.
- Éteignez et débranchez l'appareil de la prise de courant lorsque vous ne l'utilisez pas, avant de le monter ou de le démonter et avant de le déplacer. Tirez sur la fiche pour le débrancher ; ne tirez pas sur le câble.
- Les tâches de nettoyage et d'entretien de l'appareil doivent être réalisées en accord avec ce manuel pour assurer un correct fonctionnement.
- Surveillez les enfants pour vous assurer qu'ils ne jouent pas avec le produit. Une surveillance stricte est nécessaire si le produit est utilisé par ou à côté d'enfants.

Instructions pour les piles

- Ne démontez pas, n'ouvrez pas et ne détruisez pas les piles.
- Maintenez les piles hors de portée des enfants
- Maintenez surtout les petites piles hors de portée des enfants. En cas d'ingestion d'une pile, il est nécessaire de consulter votre médecin.
- N'exposez pas les piles à la chaleur ou au feu. Évitez de la stocker à la lumière directe du soleil.
- Ne court-circuitez pas les piles. Ne stockez pas les piles de manière désordonnée dans une boîte ou un tiroir où elles peuvent se court-circuiter entre elles ou être court-circuitées par d'autres objets métalliques.
- N'exposez pas les piles à des chocs mécaniques.
- Les piles peuvent présenter des fuites dans des conditions

extrêmes. Si la batterie goutte, ne touchez pas le liquide. Si le liquide entre en contact avec la peau, lavez-la immédiatement avec de l'eau et du savon. Si le liquide entre en contact avec les yeux, lavez-les immédiatement avec de l'eau propre en abondance pendant 10 minutes puis consultez votre médecin. Utilisez des gants pour manipuler la batterie et jetez-la immédiatement selon les normes locales.

- Faites attention à la polarité de la pile (+/-) lorsque vous l'insérez dans la télécommande et assurez-vous qu'elle est utilisée correctement.
- N'utilisez pas de piles qui ne sont pas conçues pour être utilisées avec cet appareil.
- N'utilisez pas des piles de fabrication, de capacité, de taille ou de type différents dans un même appareil.
- Les enfants doivent être surveillés lorsqu'ils utilisent des piles.
- En cas d'ingestion d'une pile, consultez votre médecin immédiatement.
- Achetez toujours les piles recommandées par le fabricant du dispositif.
- Gardez les piles propres et sèches.
- Nettoyez les bornes des piles avec un chiffon propre et sec si elles sont sales.
- Conservez la documentation originale du produit pour de futures références.
- N'utilisez les piles que pour l'usage auquel elles sont destinées.
- Retirez les piles de la télécommande lorsque vous ne l'utilisez pas.
- Jetez la pile correctement.

SICHERHEITSHINWEISE

Lesen Sie die folgenden Hinweise aufmerksam durch, bevor Sie das Produkt verwenden. Bewahren Sie die Bedienungsanleitung zum Nachschlagen oder für künftige Benutzer gut auf.

- Befolgen Sie diese Sicherheitshinweise sorgfältig, wenn Sie das Produkt verwenden.
- Dieses Gerät kann von Kindern ab 8 Jahren und darüber sowie von Personen mit verringerten physischen, sensorischen oder mentalen Fähigkeiten oder Mangel an Erfahrung und Wissen benutzt werden, wenn sie beaufsichtigt oder bezüglich des sicheren Gebrauchs des Geräts unterwiesen wurden und die daraus resultierenden Gefahren verstehen. Kinder dürfen nicht mit dem Gerät spielen. Reinigung und Wartung durch den Benutzer sollten nicht von Kindern ohne Aufsicht durchgeführt werden.
- Dieses Gerät ist nur für den Hausgebrauch bestimmt und darf nicht in Bars, Restaurants, Bauernhöfen, Hotels, Motels und Büros verwendet werden.
- Vergewissern Sie sich, dass die Netzspannung mit der auf der Produktkennzeichnung angegebenen Spannung übereinstimmt und dass die Steckdose geerdet ist.
- Überprüfen Sie das Netzkabel regelmäßig auf sichtbare Schäden. Falls das Kabel beschädigt ist, muss es durch den offiziellen Technischen Kundendienst von Cecotec ersetzt werden, um jegliche Art von Gefahr zu vermeiden.
- Tauchen Sie das Netzkabel, den Stecker oder jegliche nicht entfernbaren Teile des Gerätes nicht ins Wasser oder andere Flüssigkeiten ein und lassen Sie die elektrischen Anschlüsse nicht in Berührung mit Wasser kommen. Sorgen Sie dafür, dass Ihre Hände völlig trocken sind, bevor Sie die Steckdose berühren oder das Gerät einschalten.

- Falls das Gerät versehentlich ins Wasser fällt, ziehen Sie sofort den Stecker aus der Steckdose. Berühren Sie nicht das Wasser!
- Verwenden Sie das Gerät nicht, wenn Sie Fehler oder ungewöhnliche Sachen feststellen.
- Verwenden Sie das Produkt nicht in der Nähe von brennbaren oder explosiven Gasen.
- Stellen Sie nicht das Gerät unter einer Steckdose.
- Halten Sie Haare, Kleidungsstücke, Finger und alle Körperteile von Öffnungen und beweglichen Teilen des Gerätes fern.
- Achten Sie darauf, dass das Produkt auf eine ebene, stabile Oberfläche gestellt wird und dass es während des Betriebs nicht bewegt wird.
- Verwenden Sie das Gerät nicht in der Nähe von Fenstern oder an Orten, an denen die Gefahr besteht, nass zu werden (mindestens 2 Meter entfernt), das Wasser könnte elektrische Schläge verursachen.
- Das Gerät kann nicht unter oder neben einem Vorhang verwendet werden.
- Bedecken Sie Lufteinlass nicht und verlegen Sie das Kabel unter Teppiche bzw. andere Objekte nicht während des Betriebes. Das Gerät muss unbedingt einen Mindestabstand oben, seitlich und hinten eingehalten werden.
- Lassen Sie das Gerät während des Betriebs niemals unbeaufsichtigt.
- Es wird nicht empfohlen, das Gerät mit Verlängerungsschnur zu verwenden.
- Schalten Sie das Gerät aus und ziehen Sie den Stecker aus der Steckdose bei der Montage, Zerlegen oder Transportieren oder, wenn Sie es nicht verwenden möchten. Zum ausschalten ziehen Sie den Stecker, nicht am Kabel.
- Die Reinigung und Wartung des Produkts muss in

Übereinstimmung mit diesem Handbuch durchgeführt werden, um die ordnungsgemäße Funktion des Geräts zu gewährleisten.

- Kinder sollten beaufsichtigt werden, damit sie nicht mit dem Gerät spielen. Eine besondere genaue und konsequente Beaufsichtigung ist geboten, wenn das Gerät in der Nähe von Kindern verwendet wird.

Hinweise zu Batterien/Akkus

- Batterien dürfen nicht zerlegt, geöffnet oder zerstört werden.
- Bewahren Sie die Batterien außerhalb der Reichweite von Kindern auf
- Bewahren Sie insbesondere kleine Batterien außerhalb der Reichweite von Kindern auf. Im Falle des Verschluckens einer Batterie sollte die betroffene Person unverzüglich ärztliche Hilfe in Anspruch nehmen.
- Setzen Sie die Batterien weder Hitze noch Feuer aus. Vermeiden Sie die Lagerung in direktem Sonnenlicht.
- Schließen Sie die Akkus nicht kurz. Bewahren Sie Batterien nicht wahllos in einer Schachtel oder Schublade auf, wo sie sich gegenseitig kurzschließen oder durch andere Metallgegenstände kurzgeschlossen werden können.
- Setzen Sie die Batterien keinen mechanischen Stößen aus.
- Akkus können unter extremen Bedingungen undicht werden. Wenn der Akku ausläuft, berühren Sie die Flüssigkeit nicht. Falls die Flüssigkeiten in Kontakt mit der Haut kommt, waschen Sie sich sofort mit Wasser und Seife. Falls die Flüssigkeit in Kontakt mit den Augen kommt, waschen Sie sich die Augen während mindestens 10 Minuten und suchen Sie sich ärztliche Hilfe auf. Tragen Sie beim Umgang mit dem Akku Handschuhe und entsorgen Sie ihn umgehend gemäß den örtlichen Vorschriften.

- Achten Sie auf die positiven (+) und negativen (-) Markierungen auf der Batterie und der Fernbedienung und stellen Sie sicher, dass sie richtig eingesetzt werden.
- Verwenden Sie keine Batterien, die nicht für die Verwendung mit diesem Gerät vorgesehen sind.
- Mischen Sie keine Batterien unterschiedlicher Herstellung, Kapazität, Größe oder Typs in einem Gerät.
- Die Verwendung des Akkus durch Kinder muss beaufsichtigt werden.
- Suchen Sie sofort einen Arzt auf, wenn eine Batterie verschluckt wurde.
- Kaufen Sie immer die vom Gerätehersteller für das Gerät empfohlenen Batterien.
- Halten Sie Batterien sauber und trocken.
- Wischen Sie die Batteriepole mit einem sauberen, trockenen Tuch ab, wenn sie verschmutzt sind.
- Bewahren Sie die Original-Produktdokumentation für spätere Zwecke auf.
- Verwenden Sie Batterien nur für den Zweck, für den sie hergestellt wurden.
- Nehmen Sie nach Möglichkeit die Batterien aus der Fernbedienung heraus, wenn sie nicht benutzt wird.
- Entsorgen Sie den Akku ordnungsgemäß.

ISTRUZIONI DI SICUREZZA

Leggere le seguenti istruzioni prima di usare il prodotto. Conservare questo manuale per consultazioni future o nuovi utenti.

- Seguire attentamente queste istruzioni di sicurezza quando si usa l'apparecchio.

- Questo apparecchio può essere usato da bambini con età superiore a 8 anni e persone con capacità fisiche, sensoriali o mentali limitate, o con mancanza di esperienza e conoscenza solo sotto sorveglianza o avendo ricevuto istruzioni riguardanti l'uso dell'apparecchio in modo sicuro e comprendendo i rischi che lo stesso implica. I bambini non devono giocare con l'apparecchio. La pulizia e la manutenzione non devono essere effettuate da bambini non sorvegliati.
- Questo apparecchio è stato progettato solo per uso domestico e non può essere utilizzato in bar, ristoranti, aziende agricole, alberghi, motel e uffici.
- Verificare che la tensione di rete coincida con quella specificata sulla marcatura dell'apparecchio e che la presa elettrica sia dotata di messa a terra.
- Osservare accuratamente il cavo di alimentazione in cerca di danni visibili. Se il cavo presenta danni, rivolgersi esclusivamente al Servizio di Assistenza Tecnica ufficiale di Cecotec.
- Non immergere il cavo, la spina o qualsiasi altra parte dell'apparecchio in acqua o in qualsiasi altro liquido, né esporre i collegamenti elettrici all'acqua. Assicurarsi di avere le mani completamente asciutte prima di toccare la spina o di accendere l'apparecchio.
- Se l'apparecchio dovesse cadere accidentalmente nell'acqua, scollegarlo immediatamente. Non toccare l'acqua.
- Non utilizzare il dispositivo in caso di malfunzionamento o segnali insoliti.
- Non utilizzare il prodotto vicino a combustibili o gas esplosivi.
- Non collocare il dispositivo sotto la presa della corrente.
- Mantenere i capelli, indumenti, dita e altre parti del corpo lontani dalle aperture e parti in movimento dell'apparecchio.

- Assicurarsi che il prodotto sia collocato su una superficie piana e stabile durante il suo funzionamento.
- Mantenere il dispositivo a una distanza minima di 2 metri da finestre o luoghi dove possa bagnarsi per evitare scariche elettriche.
- Non utilizzare l'apparecchio sotto o affianco a tende.
- Non coprire le aperture di entrata e uscita dell'aria e non collocare il cavo del prodotto sotto tappeti o altri oggetti durante il funzionamento. Mantenere una distanza minima per ogni lato, fronte e retro del prodotto.
- Non lasciare l'apparecchio senza supervisione mentre è in uso.
- Si sconsiglia l'utilizzo del prodotto con prolunghe.
- Spegnerne e scollegare il dispositivo dalla presa di corrente quando non in uso, prima di montarlo o smontarlo e prima di spostarlo. Tirare la spina per scollegare l'apparecchio, non tirare il cavo.
- Le mansioni di pulizia e mantenimento del prodotto devono compiersi secondo quanto spiegato in questo manuale per assicurare un buon funzionamento.
- Sorvegliare i bambini per assicurarsi che non giochino con l'apparecchio. È necessario supervisionare rigidamente nel caso in cui l'apparecchio venga utilizzato da o vicino a bambini.

Istruzioni relative all'uso delle pile

- Non smontare, aprire o danneggiare le pile.
- Mantenere le pile fuori dalla portata dei bambini
- Prestare particolare attenzione alle pile di piccole dimensioni. In caso di ingestione di una pila, rivolgersi immediatamente a un medico.
- Non esporre le pile al calore o al fuoco. Evitare la conservazione alla luce diretta del sole.

- Non cortocircuitare le pile. Non conservare le pile in modo disordinato, in una scatola o in un cassetto dove possano entrare in cortocircuito tra loro o essere messe in cortocircuito da altri oggetti metallici.
- Non sottoporre le pile a urti meccanici.
- Le pile possono presentare fughe in condizioni estreme. Se le pile perdono liquido, non toccarle. Se il liquido viene a contatto con la pelle, trattare immediatamente l'area lavandola con acqua e sapone. Se il liquido viene a contatto con gli occhi, lavarli immediatamente con abbondante acqua pulita per almeno 10 minuti e cercare assistenza medica. Utilizzare guanti per maneggiare le pile e smaltirle immediatamente secondo la normativa locale.
- Osservare i simboli positive (+) e negative (-) sulla pila e sul telecomando e assicurarsi che sia inserita correttamente.
- Si sconsiglia l'uso di pile incompatibili con questo apparecchio.
- Non usare l'apparecchio con pile di fabbricazione, capacità, dimensioni o tipo diversi.
- L'uso delle pile da parte di bambini è consentito solo sotto stretta supervisione.
- In caso di ingestione di una pila, consultare immediatamente un medico.
- Acquistare sempre le pile raccomandate dal produttore del dispositivo.
- Mantenere le pile pulite e asciutte.
- Pulire i terminali delle pile con un panno pulito e asciutto se sporche.
- Conservare il manuale d'istruzioni originale del prodotto per riferimenti futuri.
- Utilizzare le pile solo allo scopo per cui sono state fabbricate.
- Se possibile, rimuovere le pile dal telecomando quando non

- vengono utilizzate.
- Smaltire correttamente la pila.

INSTRUÇÕES DE SEGURANÇA

Leia as seguintes instruções atentamente antes de usar o aparelho. Guarde este manual para referências futuras ou novos utilizadores.

- Siga atentamente estas instruções de segurança quando usar o aparelho.
- Este aparelho pode ser utilizado por crianças a partir dos 8 anos de idade e por pessoas com capacidades físicas, sensoriais ou mentais reduzidas ou com falta de experiência e conhecimentos, se lhes tiver sido dada supervisão ou instruções relativas à utilização do aparelho de uma forma segura e compreendem os perigos envolvidos. Não permita que as crianças brinquem com o aparelho. A limpeza e manutenção do aparelho não devem ser efetuadas por crianças sem supervisão.
- Este aparelho foi desenhado apenas para uso doméstico e não para uso em cafés, restaurantes, quintas, hotéis, motéis e escritórios.
- Certifique-se de que a tensão de rede corresponde à tensão especificada na marcação do aparelho e que a ficha está ligada à terra.
- Inspeccione o cabo de alimentação regularmente em busca de danos visíveis. Se o cabo apresentar danos, deve ser reparado pelo Serviço de Assistência Técnica Oficial de Cecotec para evitar qualquer tipo de perigo.
- Não submerja o cabo, a ficha ou qualquer outra parte elétrica do aparelho na água ou qualquer outro líquido nem as

exponha à água. Certifique-se de ter as mãos completamente secas antes de tocar a tomada ou ligar o aparelho.

- Se o aparelho cair acidentalmente na água, desligue imediatamente da corrente. Não toque a água!
- Não utilize o aparelho se detetar alguma falha ou sinal fora do comum.
- Não utilize o aparelho perto de combustíveis ou gases explosivos.
- Não coloque o aparelho mesmo por baixo de uma corrente elétrica.
- Mantenha o cabelo, roupa, os dedos e outras partes do corpo longe das aberturas e partes em movimento do aparelho.
- Certifique-se de que o aparelho esteja colocado numa superfície e não o mova durante o seu funcionamento.
- Não utilize o aparelho perto de janelas ou de outros lugares onde corra o risco que se molhe (mínimo 2 metros de distância), a água pode causar descargas elétricas.
- Não utilize o aparelho em baixo ou ao lado de cortinas.
- Não cubra as aberturas de entrada e saída de ar e não coloque o cabo de aparelho debaixo de tapetes ou outros objetos durante o seu funcionamento. Mantenha uma distância mínima de cada lado, à frente e detrás do aparelho.
- Não deixe o aparelho sem supervisão enquanto estiver em uso.
- Não se recomenda utilizar o aparelho com extensões.
- Desligue e desconecte o aparelho da tomada de corrente quando não estiver a ser usado antes de montar ou desmontar e antes de mover a um lugar novo. Puxe da ficha para o desconectar, não puxe pelo cabo.
- As tarefas de limpeza e manutenção do aparelho devem ser feitas de acordo com este manual para garantir o bom funcionamento do aparelho.

- Supervisione as crianças para não brincarem com o aparelho. É necessário dar supervisão estrita se o aparelho estiver a ser usado perto ou por crianças.

Instruções sobre as pilhas

- Não desmonte, abra ou destrua as pilhas.
- Mantenha as crianças fora do alcance das pilhas
- Mantenha especialmente as pilhas pequenas fora do alcance das crianças. Em caso de ingestão de uma pilha, consulte imediatamente um médico.
- Não exponha as pilhas ao calor ou ao fogo. Evite o armazenamento à luz solar direta.
- Não provoque curto-circuito nas pilhas. Não guarde as pilhas de forma desarrumada numa caixa ou gaveta onde possam entrar em curto-circuito ou ser curto-circuitadas por outros objetos metálicos.
- Não submeta as pilhas a choques mecânicos.
- As pilhas podem apresentar fugas em condições extremas. Se a pilha deitar gotas, não toque no líquido. Se o líquido entra em contacto com a pele, lave imediatamente com água e sabão. Se o líquido entrar em contacto com os olhos, lave-os imediatamente com água abundante durante o mínimo 10 minutos e procure assistência médica. Utilize luvas para manejar a pilha e deite-a fora imediatamente de acordo com a normativa local.
- Observe as marcações positivas (+) e negativas (-) na pilha e no controlo remoto e certifique-se de que são utilizadas corretamente.
- Não utilize quaisquer pilhas que não tenham sido concebidas para utilização com o equipamento.
- Não use pilhas/baterias de fabrico, capacidade, tamanho ou tipo diferentes dentro do aparelho.

- A utilização da pilha pelas crianças deve ser supervisionada.
- Em caso de ingestão de uma pilha, consulte imediatamente um médico.
- Compre sempre as pilhas recomendadas pelo fabricante do aparelho.
- Mantenha as pilhas limpas e secas.
- Limpe os terminais da bateria com um pano limpo e seco se ficarem sujos.
- Guarde a documentação original do aparelho para referência futura.
- Utilize as pilhas apenas para o fim a que se destinam.
- Sempre que possível, remova as pilhas quando não estiverem a ser utilizadas.
- Elimine as pilhas corretamente.

VEILIGHEIDSINSTRUCTIES

Lees de volgende instructies aandachtig voordat u het product gebruikt. Bewaar deze handleiding voor toekomstig(e) gebruik of gebruikers.

- Volg aandachtig deze voorschriften wanneer u dit toestel gebruikt.
- Dit apparaat kan worden gebruikt door kinderen vanaf 8 jaar en personen met verminderde lichamelijke, zintuiglijke of geestelijke vermogens of met gebrek aan ervaring en kennis, indien zij onder toezicht staan of instructies hebben gekregen over het veilig gebruik van het apparaat en de gevaren ervan begrijpen. Kinderen mogen niet met het apparaat spelen. Reiniging en onderhoud door de gebruiker mogen niet zonder toezicht door kinderen worden uitgevoerd.
- Dit apparaat is uitsluitend bestemd voor huishoudelijk

gebruik en is niet bestemd voor gebruik in bars, restaurants, boerderijen, hotels, motels en kantoren.

- Zorg ervoor dat de netspanning overeenkomt met de op de productmarkering aangegeven spanning en dat de stekker geaard is.
- Controleer de kabel regelmatig op zichtbare schade. Als de kabel beschadigd is moet deze gerepareerd worden door de technische dienst van Cecotec om elk gevaar te vermijden.
- Dompel de voedingskabel, de stekker of andere onderdelen van het toestel niet onder in water of andere vloeistoffen. Stel de elektrische verbindingen niet bloot aan water. Zorg ervoor dat uw handen volledig droog zijn voordat u de stekker aanraakt of het toestel inschakelt.
- Als het toestel per ongeluk in het water valt, trek dan onmiddellijk de stekker er uit. Raak het water niet aan!
- Gebruik het toestel niet als u een storing of iets ongewoon opmerkt.
- Gebruik het product niet in de nabijheid van brandstoffen of explosieve gassen.
- Plaats het apparaat niet direct onder een stopcontact.
- Houd haar, kleding, vingers en andere lichaamsdelen weg van de openingen en de bewegende onderdelen van het toestel.
- Zorg ervoor dat het toestel geplaatst is op een vlak en stabiel oppervlak. Verplaats het niet tijdens het gebruik.
- Gebruik het apparaat niet in de buurt van ramen of plaatsen waar het risico bestaat nat te worden (minimaal 2 meter afstand), water kan elektrische schokken veroorzaken.
- Gebruik het product niet onder of naast gordijnen.
- Dek de luchtinlaat en luchtuitlaat niet af. Leg de kabel van het product niet onder tapijten of andere voorwerpen tijdens het gebruik. Houd een minimale afstand van elke zijde, de voor- en de achterkant van het product.

- Laat het toestel niet onbeheerd achter als het aan het werken is.
- Het wordt niet aangeraden om het product te gebruiken in combinatie met een verlengkabel.
- Schakel altijd het apparaat uit en trek de stekker uit het stopcontact als het niet gebruikt wordt, alvorens het te monteren of demonteren of voordat u het apparaat naar een nieuwe plek verplaatst. Trek aan de stekker om hem te verwijderen uit het stopcontact en niet aan de kabel.
- De schoonmaak- en onderhoudstaken van het product moeten uitgevoerd worden in overeenkomst met de instructies in deze handleiding om de goede werking van het toestel te garanderen.
- Houd toezicht op kinderen om ervoor te zorgen dat ze niet met het product spelen. Strikt toezicht is noodzakelijk als het toestel gebruikt wordt door of in de buurt van kinderen.

Instructies over de batterijen

- Batterijen niet demonteren, openen of vernietigen.
- Houd batterijen buiten het bereik van kinderen
- Houd vooral kleine batterijen buiten het bereik van kinderen. Als een batterij wordt ingeslikt, moet de betrokken persoon onmiddellijk medische hulp inroepen.
- Stel batterijen niet bloot aan hitte of vuur. Vermijd opslag in direct zonlicht.
- Voorkom kortsluiting van de batterijen. Bewaar batterijen niet lukraak in een doos of lade waar ze elkaar kunnen kortsluiten of kortgesloten kunnen worden door andere metalen voorwerpen.
- Stel batterijen niet bloot aan mechanische schokken.
- Batterijen kunnen lekken onder extreme omstandigheden. Raak de vloeistof niet aan als de batterij lekt. Indien de

vloeistof van een accu in contact komt met uw huid, spoel dan uw huid onmiddellijk met water en zeep. Als de vloeistof in contact komt met uw ogen, spoel dan onmiddellijk uw ogen grondig met schoon water voor minstens 10 minuten en zoek medische hulp. Gebruik handschoenen om de batterij vast te pakken en gooi ze onmiddellijk weg overeenkomstig de lokale wetgeving.

- Let op de positieve (+) en negatieve (-) markeringen op de batterij en afstandsbediening en zorg ervoor dat ze correct worden gebruikt.
- Gebruik geen batterijen die niet voor dit apparaat zijn ontworpen.
- Gebruik in een apparaat geen batterijen van verschillende fabricage, capaciteit, grootte of type door elkaar.
- Het gebruik van de batterij door kinderen moet onder toezicht gebeuren.
- Raadpleeg onmiddellijk een arts als een batterij wordt ingeslikt.
- Koop altijd de batterijen die door de fabrikant van het apparaat worden aanbevolen voor het apparaat.
- Houd batterijen schoon en droog.
- Veeg de accupolen af met een schone, droge doek als ze vuil zijn geworden.
- Bewaar de originele productdocumentatie voor toekomstig gebruik.
- Gebruik batterijen alleen in de toepassing waarvoor ze bedoeld zijn.
- Verwijder waar mogelijk de batterijen uit de afstandsbediening als u deze niet gebruikt.
- Gooi de batterij op de juiste manier weg.

INSTRUKCJE BEZPIECZEŃSTWA

Przed użyciem produktu należy uważnie przeczytać poniższe instrukcje. Zachowaj tę instrukcję do przyszłego użytku lub dla nowych użytkowników.

- Podczas korzystania z produktu należy dokładnie przestrzegać instrukcji bezpieczeństwa.
- To urządzenie może być używane przez dzieci w wieku 8 lat i starsze oraz osoby o ograniczonych zdolnościach fizycznych, sensorycznych lub umysłowych lub bez doświadczenia i wiedzy, jeśli znajdują się pod nadzorem lub zostały poinstruowane w zakresie korzystania z urządzenia w bezpieczny sposób i rozumieją związane z tym zagrożenia. Dzieci nie mogą bawić się urządzeniem. Czyszczenie i konserwacja nie mogą być wykonywane przez dzieci bez nadzoru.
- To urządzenie przeznaczone jest wyłącznie do użytku domowego i nie nadaje się do użytku w barach, restauracjach, gospodarstwach rolnych, hotelach, motelach i biurach.
- Upewnij się, że napięcie sieciowe jest zgodne z napięciem podanym na oznaczeniu produktu i że wtyczka jest uziemiona.
- Regularnie należy sprawdzać przewód zasilający pod względem widocznych uszkodzeń. Jeśli przewód jest uszkodzony, musi zostać naprawiony przez oficjalny Serwis Pomocy Technicznej Cecotec, aby uniknąć wszelkiego rodzaju niebezpieczeństw.
- Nie zanurzaj przewodu, wtyczki ani żadnej innej części produktu w wodzie lub innej cieczy ani nie wystawiaj połączeń elektrycznych na działanie wody. Przed dotknięciem wtyczki lub włączeniem produktu upewnij się, że twoje ręce są całkowicie suche.

- Jeśli produkt przypadkowo wpadnie do wody, natychmiast odłącz go od sieci. Nie dotykaj wody!
- Nie używaj urządzenia w przypadku wykrycia jakichkolwiek usterek lub nietypowych sygnałów.
- Nie używaj produktu w pobliżu paliw lub gazów wybuchowych.
- Nie umieszczaj urządzenia bezpośrednio pod gniazdkiem elektrycznym.
- Włosa, odzież, palce i inne części ciała należy trzymać z dala od otworów i ruchomych części urządzenia.
- Upewnij się, że produkt jest umieszczony na płaskiej i stabilnej powierzchni, i nie przesuwaj go podczas pracy.
- Nie używaj urządzenia w pobliżu okien lub miejsc, w których istnieje ryzyko zamoczenia (minimum 2 metry odległości), ponieważ woda może spowodować porażenie prądem.
- Nie używaj produktu pod zasłonami lub obok nich.
- Nie zakrywaj otworów wlotowych i wylotowych powietrza ani nie umieszczaj przewodu produktu pod dywanami lub innymi przedmiotami podczas pracy. Zachowaj minimalną odległość z każdej strony, z przodu i z tyłu produktu.
- Nie pozostawiaj urządzenia bez nadzoru podczas użytkowania.
- Nie zaleca się używania produktu z przedłużaczami.
- Wyłącz urządzenie i wyjmij wtyczkę z gniazdka, gdy nie jest używane, przed montażem lub demontażem oraz przed przeniesieniem do nowego miejsca. Pociągnij za wtyczkę, aby ją odłączyć, nie ciągnij za przewód.
- Czyszczenie i konserwację produktu należy przeprowadzać zgodnie z niniejszą instrukcją, aby zapewnić prawidłowe działanie urządzenia.
- Nadzoruj dzieci, aby nie bawiły się urządzeniem. Konieczny jest ścisły nadzór, jeśli produkt jest używany przez dzieci lub w ich pobliżu.

Instrukcje dotyczące baterii

- Nie demontuj, nie otwieraj ani nie niszczyć baterii.
- Przechowuj baterie poza zasięgiem dzieci.
- Przede wszystkim małe baterie należy przechowywać w miejscu niedostępnym dla dzieci. W przypadku połamania baterii należy szybko zwrócić się o pomoc medyczną.
- Nie wystawiaj baterii na działanie ciepła lub ognia. Unikaj przechowywania baterii w bezpośrednim świetle słonecznym.
- Nie doprowadzać do zwarcia baterii. Nie przechowuj baterii w sposób nieuporządkowany w pudełku lub szufladzie, gdzie mogą się doprowadzić do zwarcia wzajemnie lub za pomocą innych metalowych przedmiotów.
- Nie narażaj baterii na uderzenia mechaniczne.
- Baterie mogą wyciec w ekstremalnych warunkach. Jeśli z baterii wycieka płyn, nie należy go dotykać. Jeśli płyn wejdzie w kontakt ze skórą, natychmiast przemyj ją mydłem i wodą. Jeśli płyn dostanie się do oczu, natychmiast przemyj je dużą ilością czystej wody przez co najmniej 10 minut i zwróć się o pomoc lekarską. Podczas obchodzenia się z baterią należy nosić rękawiczki i natychmiast zutylizować ją zgodnie z lokalnymi przepisami.
- Zwróć uwagę na oznaczenia dodatnie (+) i ujemne (-) na bateriach i pilocie, i upewnij się, że są one używane prawidłowo.
- Nie używaj żadnych baterii, które nie są przeznaczone do użytku z tym sprzętem.
- Nie używaj baterii różnych marek, pojemności, rozmiarów lub typów w jednym urządzeniu.
- Obsługa baterii przez dzieci musi odbywać się pod nadzorem.
- W przypadku połamania baterii należy natychmiast zwrócić się o pomoc lekarską.

- Zawsze kupuj baterie zalecane przez producenta urządzenia.
- Baterie należy utrzymywać zawsze czyste i suche.
- Oczyszczyć styki baterii czystą, suchą szmatką, jeśli się zabrudzą.
- Zachowaj oryginalną dokumentację produktu do wykorzystania w przyszłości.
- Używaj baterii tylko zgodnie z ich przeznaczeniem.
- W miarę możliwości należy wyjmować baterie z pilota zdalnego sterowania, gdy nie jest on używany.
- Prawidłowo zutylizuj baterię.

BEZPEČNOSTNÍ POKYNY

Přečtěte si pozorně následující pokyny před použitím výrobku. Uchovejte tento návod pro budoucí použití nebo pro nové uživatele.

- Dodržujte pečlivě tyto bezpečnostní pokyny během používání výrobku.
- Tento spotřebič mohou používat děti od 8 let a starší a osoby se sníženými fyzickými, smyslovými nebo duševními schopnostmi nebo s nedostatkem zkušeností a znalostí, pokud jsou pod dohledem nebo byly poučeny o bezpečném používání spotřebiče a rozumí souvisejícím nebezpečím. Děti si se spotřebičem nesmí hrát. Čištění a údržbu, kterou má provádět uživatel, nesmí provádět děti bez dozoru.
- Tento spotřebič je určen pouze pro domácí použití a je vyloučen z použití v barech, restauracích, farmách, hotelech, motelech a kancelářích.
- Ujistěte se, že napětí v síti odpovídá napětí uvedenému na označení produktu a že zástrčka je uzemněná.
- Pravidelně kontrolujte, zda napájecí kabel není viditelně poškozen. Pokud je kabel poškozen, musí být opraven

Oficiální technickou asistenční službou společnosti Cecotec, aby se zabránilo jakémukoli nebezpečí.

- Neponořujte kabel, zástrčku ani žádnou jinou část produktu do vody nebo jiné kapaliny a nevystavujte elektrické přípojky vodě. Ujistěte se, že máte zcela suché ruce, než se dotknete zástrčky nebo zapnete výrobek.
- Pokud výrobek náhodně spadne do vody, okamžitě jej odpojte. Nedotýkejte se vody!
- Nepoužívejte zařízení, pokud zjistíte jakékoli závady nebo neobvyklé známky.
- Nepoužívejte přístroj v blízkosti hořlavin nebo výbušných plynů.
- Neumísťujte zařízení přímo pod zásuvku.
- Udržujte vlasy, oděv, prsty a jiné části těla v dostatečné vzdálenosti od otvorů a pohyblivých částí zařízení.
- Ujistěte se, že přístroj je umístěn na rovném a stabilním povrchu a během používání ho nepřemísťujte.
- Nepoužívejte zařízení v blízkosti oken nebo na místech, kde hrozí nebezpečí namočení (minimálně 2 metrový odstup), voda může způsobit úraz elektrickým proudem.
- Nepoužívejte výrobek pod závěsy nebo vedle nich.
- Nezakrývejte otvory pro vstup a výstup vzduchu a nepokládejte kabel výrobku během provozu pod koberce nebo jiné předměty. Udržujte minimální bezpečnostní vzdálenost na každé straně, nahoře, stejně tak jako za přístrojem.
- Nenechávejte přístroj během fungování bez dozoru.
- Nedoporučuje se používat výrobek s prodlužovacími kabely.
- Vypněte a odpojte zařízení od elektrické sítě, pokud se nepoužívá, před montáží nebo demontáží a před přemístěním na jiné místo. Zatáhněte za zástrčku pro jeho odpojení, ne za kabel.

- Čištění a údržba výrobku musí být prováděny v souladu s tímto návodem pro zajištění správného provozu zařízení.
- Dohlížejte na děti, abyste se ujistili, že si s výrobkem nehrají. Je naprosto nezbytné na přístroj dohlížet, pokud je používán v blízkosti dětí nebo přímo dětmi.

Pokyny k bateriím

- Nerozebírejte, neotevírejte ani neničte baterie.
- Uchovávejte baterie mimo dosah dětí.
- Udržujte zejména malé baterie mimo dosah dětí. V případě spolknutí baterie by postižený měl okamžitě vyhledat lékařskou pomoc.
- Nevystavujte baterie teplu nebo ohni. Vyhněte se skladování na přímém slunci.
- Nezkratujte baterie. Neskladujte baterie nepřehledně v krabici nebo zásuvce, kde by mohlo dojít k jejich vzájemnému zkratu nebo ke zkratu jinými kovovými předměty.
- Nevystavujte baterie mechanickým otřesům.
- Baterie může za extrémních podmínek vytékat. Pokud z baterie vytéká kapalina, nedotýkejte se jí. Pokud se kapalina dostane do kontaktu s pokožkou, okamžitě ji omyjte vodou a mýdlem. Pokud se tato kapalina dostane do kontaktu s očima, okamžitě je vymyjte čistou vodou po dobu nejméně 10 minut a okamžitě vyhledejte lékařskou pomoc. Používejte rukavice při manipulaci s baterií a neprodleně ji zlikvidujte v souladu s místními předpisy.
- Dbejte na kladné (+) a záporné (-) označení na bateriích a dálkovém ovladači a ujistěte se, že jsou správně používány.
- Nepoužívejte žádnou baterii, která není určena pro použití se zařízením.
- Nekombinujte baterie různých výrobců, kapacit, velikostí nebo typů uvnitř zařízení.

- Použití baterie dětmi musí být pod dohledem.
- Okamžitě vyhledejte lékařskou pomoc, pokud dojde ke spolknutí baterie.
- Vždy kupujte baterie doporučené výrobcem zařízení pro dané zařízení.
- Udržujte baterie čisté a suché.
- Vyčistěte zanesené kontakty baterií čistým suchým hadříkem.
- Uschovejte si prosím originální dokumentaci výrobku pro budoucí použití.
- Používejte baterie pouze pro použití, pro které jsou určeny.
- Kdykoli je to možné, vyjměte baterie z dálkového ovladače, když výrobek nepoužíváte.
- Zlikvidujte správně baterii.

1. PIEZAS Y COMPONENTES

Leyenda de la figura 1:

1. Botón Encendido/Apagado
2. Botón Velocidad
3. Botón Oscilación
4. Botón Temporizador

Leyenda de la figura 2:

1. Botón de Encendido/Apagado
2. Botón Temporizador
3. Botón Velocidad
4. Botón Oscilación

NOTA:

Los gráficos de este manual son representaciones esquemáticas y puede que no coincidan exactamente con los del producto.

2. ANTES DE USAR

- Este aparato presenta un embalaje diseñado para protegerlo durante su transporte. Saque el aparato de su caja y retire todo el material de embalaje. Puede guardar la caja original y otros elementos del embalaje en un lugar seguro para prevenir daños en el aparato si necesita transportarlo en el futuro. Si desea deshacerse del embalaje original, asegúrese de reciclar todos los elementos correctamente.
- Asegúrese de que todas las piezas y componentes están incluidos y en buen estado. Si faltara alguno o no estuviera en buen estado, contacte de forma inmediata con el Servicio de Atención Técnica oficial de Cecotec.

Contenido de la caja

- Ventilador
- Mando a distancia
- Pila CR2025 (x1)
- Este manual de instrucciones

3. MONTAJE

Leyenda de la figura 3:

1. Mitad de la base 1
2. Mitad de la base 2
3. Tornillos de fijación

Atención:

El ventilador solo puede usarse si las dos mitades de la base están montadas.

Debe asegurarse de que el aparato esté desconectado de la red eléctrica antes de montarlo.



Fig. 3

1. Coloque la mitad de la base 1 en el cuerpo del ventilador.
2. Coloque la otra mitad (2).
3. Asegúrese de fijar bien ambas mitades con los cuatro tornillos proporcionados.

RECORDATORIO: hay 2 agujeros en la base, los 2 soportes del cuerpo del ventilador tienen que pasar por ellos cuando se monte la base. Fig. 4

4. FUNCIONAMIENTO

Para poner en marcha el ventilador, pulse el botón Encendido/Apagado. A continuación, pulse el botón Velocidad para seleccionar la velocidad deseada:

-  : Velocidad baja.
-  : Velocidad media.
-  : Velocidad alta.

Pulse el botón Oscilación para activar el modo de oscilación (de derecha a izquierda).

Pulse el botón Temporizador para activar la función temporizador, podrá seleccionar entre 1 y 2 horas. Cuando haya seleccionado el tiempo, el indicador luminoso correspondiente se encenderá. Transcurrido el tiempo seleccionado el ventilador se apagará.

Nota: Cada vez que pulse un botón, sonará un pitido y se encenderá el indicador luminoso correspondiente.

Si no utiliza el ventilador durante un periodo largo de tiempo, desconéctelo de la toma de corriente.

Mando a distancia

Las funciones pueden ser activadas de manera idéntica, ya sea a través del mando a distancia

o del panel de control integrado en el ventilador.

- Antes de usar el mando, retire la película de plástico que cubre la pila.
- La pila del mando a distancia es de tipo CR2025.

Almacenaje del cable

Si no va a utilizar el ventilador en un periodo prolongado de tiempo, enrolle y guarde el cable en la base del producto. El extremo del cable se puede fijar con la hebilla de la parte trasera.

5. LIMPIEZA Y MANTENIMIENTO

Atención: Antes de limpiar el ventilador, desconéctelo de la toma de corriente.

- Limpie el cuerpo del ventilador con un paño suave ligeramente humedecido; no utilice productos abrasivos o corrosivos.
- No sumerja ninguna parte del ventilador en agua u otro líquido: si esto ocurriera, no introduzca la mano en el líquido, retire primero el enchufe de la toma de corriente. Seque cuidadosamente el aparato y asegúrese de que todas las piezas eléctricas estén secas.
- Es importante que evite que se acumulen polvo o pelusas en los orificios de ventilación.
- Si no va a usar el ventilador durante un largo periodo de tiempo, protéjalo de la humedad y del polvo. Para ello, le recomendamos que lo guarde en su caja original.

6. ESPECIFICACIONES TÉCNICAS

Referencia del producto: 08218

Producto: EnergySilence 790 Skyline Control

Potencia: 45 W

Voltaje: 220 - 240 V

Frecuencia: 50 / 60 Hz

Descripción	Símbolo	Valor	Unidad
Caudal máximo del ventilador	F	22,68	m ³ /min
Potencia utilizada por el ventilador	P	31,80	W
Valor de servicio	SV	0,71	(m ³ /min)/W
Consumo de energía en modo de espera	P _{SB}	0,23	W
Nivel de potencia acústica del ventilador	L _{WA}	55,77	dB (A)

Velocidad máxima del aire	C	2,73	m/seg
Norma de medición del valor de servicio	IEC 60879		
Datos de las personas de contacto para obtener información	Cecotec Innovaciones SL. Av. Reyes Católicos, 60, 46910, Alfajar (Valencia)		

El consumo de potencia en modo "standby" es de 0,23 W usando para ello las directrices de la norma EN 50564:2011 y de los reglamentos europeos 1275/2008/EC y 801/2013/EC. Para ello el aparato se conecta a la red eléctrica sin realizar ninguna función, esperando a que se active dicho modo de "standby".

Las especificaciones técnicas pueden cambiar sin notificación previa para mejorar la calidad del producto.

Fabricado en China | Diseñado en España

7. RECICLAJE DE APARATOS ELÉCTRICOS Y ELECTRÓNICOS



Este símbolo indica que, de acuerdo con las normativas aplicables, el producto y/o la batería deberán desecharse de manera independiente de los residuos domésticos. Cuando este producto alcance el final de su vida útil, deberás extraer las pilas/baterías/acumuladores y llevarlo a un punto de recogida designado por las autoridades locales.

Para obtener información detallada acerca de la forma más adecuada de desechar sus aparatos eléctricos y electrónicos y/o las correspondientes baterías, el consumidor deberá contactar con las autoridades locales.

El cumplimiento de las pautas anteriores ayudará a proteger el medio ambiente.

8. GARANTÍA Y SAT

Cecotec responderá ante el usuario o consumidor final de cualquier falta de conformidad que exista en el momento de la entrega del producto en los términos, condiciones y plazos que establece la normativa aplicable.

Se recomienda que las reparaciones se efectúen por personal especializado.

Si detecta una incidencia con el producto o tiene alguna consulta, póngase en contacto con el Servicio de Asistencia Técnica oficial de Cecotec a través del número de teléfono +34 96 321 07 28.

9. COPYRIGHT

Los derechos de propiedad intelectual sobre los textos de este manual pertenecen a CECOTEC INNOVACIONES, S.L. Quedan reservados todos los derechos. El contenido de esta publicación no podrá, ni en parte ni en su totalidad, reproducirse, almacenarse en un sistema de recuperación, transmitirse o distribuirse por ningún medio (electrónico, mecánico, fotocopia, grabación o similar) sin la previa autorización de CECOTEC INNOVACIONES, S.L.

1. PARTS AND COMPONENTS

Fig. 1 key:

1. Power button
2. Speed button
3. Oscillation button
4. Timer button

Fig. 2 key:

1. Power button
2. Timer button
3. Speed button
4. Oscillation button

NOTE:

the graphics in this manual are schematic representations and may not exactly match the device.

2. BEFORE USE

- This appliance is packaged in a way as to protect it during transport. Take the device out of its box and remove all packaging materials. You can keep the original box and other packaging elements in a safe place. This will help you prevent damage to the device when transporting it in the future. In case the original packaging is disposed of, make sure all packaging materials are recycled accordingly.
- Make sure all parts and components are included and in good conditions. If there is any piece missing or in bad conditions, contact the official Cecotec Technical Support Service immediately.

Box content

- Fan
- Remote control
- CR2025 battery (x1)
- Instruction manual

3. ASSEMBLY

Fig. 3 key:

1. Base half 1
2. Base half 2
3. Locking screws

Warning:

The fan can only be used if both base halves are mounted.
Make sure the appliance is disconnected from the mains before installation.

Fig. 3

1. Place base half 1 on the fan body.
2. Place base half 2.
3. Make sure to secure both halves securely with the four screws provided.

NOTE: there are 2 holes in the base, the 2 brackets of the fan body have to pass through them when mounting the base. Fig. 4

4. OPERATION

Press the power button to switch on the fan. Then, press the speed button to select the desired speed:

-  : low speed.
-  : medium speed.
-  : high speed.

Press the oscillation button to activate the oscillation mode (from right to left).

Press the timer button to set the timer, you can choose between 1 and 2 hours. When you have selected the time, the corresponding indicator light will light up. The fan will switch off once the selected time has elapsed.

Note: each time you press a button, the fan will beep, and the corresponding indicator light will light up.

If you are not going to use the fan for a long period of time, disconnect it from the mains.

Remote control

The functions can be activated identically, either via the remote control or via the built-in control panel.

ENGLISH

- Before using the remote control, remove the plastic film covering the battery.
- The battery in the remote control is of type CR2025.

Cable storage

If you will not use the fan for a long period of time, coil up and store the cable in the base. The end of the cable can be fixed with the buckle at the back.

5. CLEANING AND MAINTENANCE

Warning: always disconnect the fan from the power supply before cleaning.

- Clean the fan body with a soft, slightly damp cloth; do not use abrasive or corrosive products.
- Do not immerse any part of the fan in water or other liquid: if this should happen, do not dip your hand into the liquid, but first remove the plug from the socket. Dry the appliance carefully and make sure that all electrical parts are dry.
- It is important to prevent dust or lint from accumulating in the ventilation openings.
- If the fan is not to be used for a long period of time, protect it from humidity and dust. For this purpose, we recommend that you keep it in its original box.

6. TECHNICAL SPECIFICATIONS

Product reference: 08218

Product: EnergySilence 790 Skyline Control

Power: 45 W

Voltage: 220 - 240 V

Frequency: 50 / 60 Hz

Description	Symbol	Value	Unit
Fan maximum flow	F	22.68	m ³ /min
Fan power consumption	P	31.80	W
Service value	SV	0.71	(m ³ /min)/W
Power consumption on standby mode	P _{SB}	0.23	W
Fan sound power level	L _{WA}	55.77	dB (A)
Maximum air speed	C	2.73	m/seg

Service value measurement standard	IEC 60879
Contact details to obtain more information	Cecotec Innovaciones SL. Av. Reyes Católicos nº60, 46910, Alfajar (Valencia, Spain)

The power consumption in standby mode is 0.23 W using the guidelines of EN 50564:2011 and the European regulations 1275/2008/EC and 801/2013/EC. For this purpose, the device is connected to the mains without performing any function, waiting for the standby mode to be activated.

Technical specifications may change without prior notification to improve product quality.
Made in China | Designed in Spain

7. DISPOSAL OF OLD ELECTRICAL AND ELECTRONIC APPLIANCES



This symbol indicates that, according to the applicable regulations, the product and/or batteries must be disposed of separately from household waste. When this product reaches the end of its shelf life, you should dispose of the cells/batteries/accumulators and take them to a collection point designated by the local authorities.

Consumers must contact their local authorities or retailer for information concerning the correct disposal of old appliances and/or their batteries.
Compliance with the above guidelines will help protecting the environment.

8. TECHNICAL SUPPORT AND WARRANTY

Cecotec shall be liable to the end user or consumer for any lack of conformity that exists at the time of delivery of the product under the terms, conditions, and deadlines established by the applicable regulations.

It is recommended that repairs be carried out by qualified personnel.

If at any moment you detect any problem with your product or have any doubt, do not hesitate to contact the official Cecotec Technical Support Service at +34 963 210 728.

9. COPYRIGHT

The intellectual property rights over the texts in this manual belong to CECOTEC INNOVACIONES, S.L. All rights reserved. The contents of this publication may not, in whole or in part, be reproduced, stored in a retrieval system, transmitted, or distributed by any means (electronic, mechanical, photocopying, recording or similar) without the prior authorization of CECOTEC INNOVACIONES, S.L.

1. PIÈCES ET COMPOSANTS

Image 1

1. Bouton marche/arrêt
2. Bouton de vitesse
3. Bouton d'oscillation
4. Bouton de la minuterie

Image 2

1. Bouton marche/arrêt
2. Bouton de la minuterie
3. Bouton de vitesse
4. Bouton d'oscillation

NOTE :

Les graphiques de ce manuel sont des représentations schématiques et peuvent ne pas correspondre exactement à ceux du produit.

2. AVANT UTILISATION

- Cet appareil possède un emballage conçu pour le protéger pendant son transport. Sortez l'appareil de sa boîte et retirez tout le matériel qui compose l'emballage. Rangez la boîte d'origine et le reste des éléments provenant de l'emballage dans un endroit sûr pour éviter d'endommager l'appareil si vous devez le transporter à l'avenir. Si vous devez vous défaire de l'emballage d'origine, assurez-vous de recycler tous les éléments correctement.
- Assurez-vous que toutes les pièces et les composants sont inclus et en bon état. S'il manque une pièce, une partie, un accessoire ou que l'appareil ou ses accessoires ne sont pas en bon état, veuillez contacter le Service Après-Vente officiel de Cecotec.

Contenu de la boîte

- Ventilateur
- Télécommande
- Pile CR2025 (x1)
- Manuel d'instructions

3. MONTAGE

Image 3

1. Partie 1 de la base
2. Partie 2 de la base
3. Vis de fixation

Attention :

Le ventilateur ne peut être utilisé que si les deux parties de la base sont assemblées. Vous devez vous assurer que l'appareil est débranché avant l'installation.



Img. 3

1. Placez la partie (1) de la base sur le corps du ventilateur.
2. Placez l'autre partie (2) de la base.
3. Assurez-vous de bien fixer les deux parties à l'aide des quatre vis fournies.

NOTE : il y a deux trous dans la base, les deux supports du ventilateur doivent être insérés dans ces trous lors du montage de la base. Img. 4

4. FONCTIONNEMENT

Pour démarrer le ventilateur, appuyez sur marche/arrêt. Appuyez sur la vitesse pour sélectionner la vitesse souhaitée :

-  : Vitesse faible
-  : Vitesse moyenne
-  : Vitesse élevée

Appuyez sur l'oscillation pour activer le mode d'oscillation (de droite à gauche).

Appuyez sur la minuterie pour activer la fonction de la minuterie, vous pourrez choisir entre 1 ou 2 heures. Lorsque vous aurez sélectionné le temps, l'indicateur correspondant s'allumera. Une fois le temps sélectionné écoulé, le ventilateur s'éteindra.

Note : chaque fois que vous appuyerez sur un bouton, vous entendrez un bip et l'indicateur lumineux correspondant s'allumera.

Si vous n'allez pas utiliser le ventilateur pendant une longue période, débranchez-le.

Télécommande

Les fonctions peuvent être activées de manière identique, à partir de la télécommande ou à partir du panneau de contrôle du ventilateur.

- Avant d'utiliser la télécommande, retirez le film plastique qui recouvre la pile.
- La télécommande fonctionne avec une pile de type CR2025.

Stockage du câble

Si vous n'allez pas utiliser le ventilateur pendant une longue période, enrroulez et rangez le câble au niveau de la base. L'extrémité du câble peut être fixée grâce à la boucle de la partie arrière.

5. NETTOYAGE ET ENTRETIEN

Attention : débranchez toujours le ventilateur de la prise de courant avant de le nettoyer.

- Nettoyez le boîtier du ventilateur avec un chiffon doux et légèrement humide ; n'utilisez pas de produits abrasifs ou corrosifs.
- Ne plongez aucune partie du ventilateur dans l'eau ou dans un autre liquide : si cela se produit, ne plongez pas votre main dans le liquide, retirez d'abord la fiche de la prise de courant. Séchez soigneusement l'appareil et assurez-vous que toutes les parties électriques sont sèches.
- Il est important d'éviter que de la poussière ou des peluches ne s'accumulent dans les ouvertures de ventilation.
- Si vous n'allez pas utiliser le ventilateur pendant une longue période, protégez-le de l'humidité et de la poussière. Pour ce faire, il est recommandé de le ranger dans sa boîte d'origine.

6. SPÉCIFICATIONS TECHNIQUES

Référence : 08218

Produit : EnergySilence 790 Skyline Control

Puissance : 45 W

Voltage : 220 - 240 V

Fréquence : 50 / 60 Hz

Description	Symbole	Valeur	Unité
Débit maximal du ventilateur	F	22,68	m ³ /min
Puissance utilisée par le ventilateur	P	31,80	W
Valeur du service	SV	0,71	(m ³ /min)/W
Consommation d'électricité en mode veille	P _{SB}	0,23	W
Niveau de puissance acoustique du ventilateur	L _{WA}	55,77	dB (A)
Vitesse maximale de l'air	C	2,73	m/sec

FRANÇAIS

Norme de mesure de la valeur du service	IEC 60879
Données de contact pour plus d'informations	Cecotec Innovaciones S.L. Av. Reyes Católicos, 60 - 46910, Alfajar, Valencia (Espagne)

La consommation d'énergie en mode veille est de 0,23 W selon les directives de la norme EN 50564:2011 et les règlements européens 1275/2008/CE et 801/2013/CE. Pour ce faire, branchez l'appareil sans effectuer aucune fonction et attendez que le mode veille soit activé.

Les spécifications techniques peuvent être modifiées sans notification préalable afin d'améliorer la qualité du produit.

Produit fabriqué en Chine | Conçu en Espagne

7. RECYCLAGE DES ÉQUIPEMENTS ÉLECTRIQUES ET ÉLECTRONIQUES



Ce symbole indique que, conformément à la réglementation en vigueur, le produit et/ou la batterie doivent être éliminés séparément des déchets municipaux. Lorsque ce produit atteint la fin de sa vie utile, vous devez retirer les piles ou batteries et les apporter à un point de collecte désigné par les autorités locales.

Pour obtenir des informations détaillées sur la manière la plus adéquate de vous défaire de vos appareils électriques et électroniques et/ou des batteries correspondantes, vous devez contacter les autorités locales.

Le respect des lignes directrices susmentionnées contribuera à la protection de l'environnement.

8. GARANTIE ET SAV

Cecotec est responsable envers l'utilisateur final ou le consommateur de tout défaut de conformité existant au moment de la livraison du produit dans les termes, conditions et délais établis par la réglementation applicable.

Il est recommandé que les réparations soient effectuées par du personnel qualifié.

Si vous détectez un incident ou un problème avec le produit, vous devez contacter le Service Après-Vente officiel de Cecotec au +34 9 63 21 07 28.

9. COPYRIGHT

Les droits de propriété intellectuelle des textes de ce manuel appartiennent à CECOTEC INNOVACIONES, S.L. Tous droits réservés. Le contenu de cette publication ne peut être, en totalité ou en partie, reproduit, stocké dans un système de récupération de données, transmis ou distribué par quelque moyen que ce soit (électronique, mécanique, photocopie, enregistrement ou similaire) sans l'autorisation préalable de CECOTEC INNOVACIONES, S.L.

1. TEILE UND KOMPONENTEN

Legende Abbildung 1:

1. Ein-/Aus-Taste
2. Geschwindigkeits-Taste
3. Oszillations-Taste
4. Timer-Taste (Zeitschaltuhr)

Legende Abbildung 2:

1. Ein-/Aus-Taste
2. Timer-Taste
3. Geschwindigkeits-Taste
4. Oszillation-Taste

HINWEIS:

Die Grafiken in dieser Bedienungsanleitung sind schematische Darstellungen und entsprechen möglicherweise nicht genau dem Gerät.

2. VOR DEM GEBRAUCH

- Dieses Gerät ist so verpackt, dass es während des Transports geschützt bleibt. Nehmen Sie das Gerät aus dem Karton und entfernen Sie das gesamte Verpackungsmaterial. Bewahren Sie die Verpackung an einem sicheren Ort auf, damit das Gerät nicht beschädigt wird, wenn Sie ihn später transportieren müssen. Wenn Sie die Originalverpackung entsorgen möchten, stellen Sie sicher, dass alle Artikel wiederverwerten.
- Prüfen Sie, ob die Lieferung vollständig und in gutem Zustand ist. Wenn die Lieferung fehlt oder nicht in gutem Zustand ist, kontaktieren Sie den technischen Kundendienst von Cecotec.

Vollständiger Inhalt

- Ventilator
- Fernbedienung
- Akku CR2025 (x1)
- Diese Bedienungsanleitung

3. INSTALLATION

Legende Abbildung 3:

1. Basishälfte 1
2. Basishälfte 2
3. Befestigungsschrauben

Achtung:

Der Ventilator kann nur verwendet werden, wenn beide Sockelhälften montiert sind. Stellen Sie sicher, dass das Gerät vor der Installation vom Stromnetz getrennt ist.



Abb. 3

1. Setzen Sie die Hälfte des Sockels 1 auf das Ventilatorgehäuse.
2. Legen Sie die andere Hälfte (2).
3. Achten Sie darauf, beide Hälften mit den vier mitgelieferten Schrauben zu befestigen.

HINWEIS: Im Sockel befinden sich 2 Löcher, durch die die 2 Halterungen des Ventilatorgehäuses bei der Montage des Sockels geführt werden müssen. Abb. 4

4. BEDIENUNG

Um der Ventilator zu starten, drücken Sie die Ein/Aus-Taste. Drücken Sie dann die Geschwindigkeitstaste, um die gewünschte Geschwindigkeit auszuwählen:

-  : Niedrige Geschwindigkeit.
-  : Mittlere Geschwindigkeit.
-  : Hohe Geschwindigkeit.

Drücken Sie die Swing-Taste, um den Swing-Modus (von rechts nach links) zu aktivieren.

Drücken Sie die Timer-Taste, um die Timer-Funktion zu aktivieren. Sie können zwischen 1 und 2 Stunden wählen. Wenn Sie die Uhrzeit ausgewählt haben, leuchtet die entsprechende Kontrollleuchte auf. Nach Ablauf der gewählten Zeit schaltet sich der Ventilator aus.

Hinweis: Jedes Mal, wenn Sie eine Taste drücken, ertönt ein Signalton und die entsprechende Kontrollleuchte leuchtet auf.

Wenn Sie den Ventilator über einen längeren Zeitraum nicht benutzen, trennen Sie ihn vom Netz.

Fernbedienung

Die Funktionen können in gleicher Weise über die Fernbedienung oder über das im Ventilator

DEUTSCH

integrierte Bedienfeld aktiviert werden.

- Bevor Sie die Fernbedienung benutzen, entfernen Sie die Plastikfolie, die die Batterie abdeckt.
- Die Batterie in der Fernbedienung ist vom Typ CR2025.

Kabelaufwicklung

Wenn der Ventilator längere Zeit nicht benutzt wird, wickeln Sie das Kabel auf und verstauen Sie es im Sockel des Geräts. Das Ende des Kabels kann mit der Schnalle auf der Rückseite befestigt werden.

5. REINIGUNG UND WARTUNG

Achtung: Trennen Sie den Ventilator vor der Reinigung vom Stromnetz.

- Reinigen Sie das Ventilatorgehäuse mit einem weichen, leicht feuchten Tuch; verwenden Sie keine scheuernden oder ätzenden Produkte.
- Tauchen Sie den Ventilator nicht in Wasser oder andere Flüssigkeiten ein: Tauchen Sie in einem solchen Fall nicht die Hand in die Flüssigkeit, sondern ziehen Sie zuerst den Stecker aus der Steckdose. Trocknen Sie das Gerät sorgfältig ab und stellen Sie sicher, dass alle elektrischen Teile trocken sind.
- Es ist wichtig, dass sich in den Lüftungsöffnungen kein Staub oder Flusen ansammeln.
- Wenn der Ventilator über einen längeren Zeitraum nicht benutzt wird, schützen Sie ihn vor Feuchtigkeit und Staub. Zu diesem Zweck empfehlen wir Ihnen, das Gerät in der Originalverpackung aufzubewahren.

6. TECHNISCHE SPEZIFIKATIONEN

Referenz des Gerätes: 08218

Produkt: EnergySilence 790 Skyline Control

Leistung: 45 W

Spannung: 220 - 240 V

Frequenz: 50 / 60 Hz

Beschreibung	Symbol	Wert	Einheit
Maximaler Ventilator-Durchsatz	F	22,68	m ³ /min
Stromverbrauch des Ventilators	P	31,80	W
Leistungswert	SV	0,71	(m ³ /min)/W
Stromverbrauch im "Standby-Modus"	P _{SB}	0,23	W
Schallleistungspegel des Ventilators	L _{WA}	55,77	dB (A)

Maximale Luftgeschwindigkeit	C	2,73	m/sek
Standard zur Messung des Servicewertes	IEC 60879		
Kontaktangaben für Informationen	Cecotec Innovaciones SL. Av. Reyes Católicos, 60, 46910, Alfajar, Spain (Valencia)		

Die Leistungsaufnahme im „standby“-Modus beträgt 0,23 W gemäß den Richtlinien der Norm EN 50564:2011 und den europäischen Verordnungen 1275/2008/EG und 801/2013/EG. Zu diesem Zweck wird das Gerät an das Stromnetz angeschlossen, ohne ein Modus auszuführen, und wartet darauf, dass der Standby-Modus aktiviert wird.

Die technischen Daten können ohne vorherige Ankündigung geändert werden, um die Produktqualität zu verbessern.

Hergestellt in China | Entworfen in Spanien

7. RECYCLING VON ELEKTRO- UND ELEKTRONIKGERÄTEN



Dieses Symbol weist darauf hin, dass das Produkt und/oder der Akku gemäß den geltenden Vorschriften getrennt vom Hausmüll entsorgt werden muss. Wenn dieses Produkt das Ende seiner Nutzungsdauer erreicht hat, sollten Sie die Batterien/Akkus entfernen und es zu einer von den örtlichen Behörden bestimmten Sammelstelle bringen.

Die Verbraucher müssen sich mit Ihren örtlichen Behörden oder Einzelhändlern in Verbindung setzen, um Informationen über die ordnungsgemäße Entsorgung ihrer Altgeräte und/ oder ihre Akkus zu erhalten.

Die Einhaltung der oben genannten Leitlinien trägt zum Schutz der Umwelt bei.

8. GARANTIE UND KUNDENDIENST

Cecotec haftet gegenüber dem Endnutzer oder Verbraucher für jegliche Konformitätsmängel, die zum Zeitpunkt der Lieferung des Produkts bestehen, gemäß den in den geltenden Vorschriften festgelegten Bedingungen und Fristen.

Es wird empfohlen, dass Reparaturen von qualifiziertem Personal durchgeführt werden.

Sollte unerwartet eine Störung auftreten oder haben Sie Fragen über Ihrem Produkt, können Sie sich mit dem Kundendienst in Verbindung setzen über die Telefonnummer: +34 96 321 07 28.

9. COPYRIGHT

Die geistigen Eigentumsrechte an den Texten in dieser Bedienungsanleitung liegen bei CECOTEC INNOVACIONES, S.L. Alle Rechte vorbehalten. Der Inhalt dieser Veröffentlichung darf ohne vorherige Genehmigung von CECOTEC INNOVACIONES, S.L. weder ganz noch teilweise vervielfältigt, in einem Wiederherstellungssystem gespeichert, übertragen oder verbreitet werden (elektronisch, mechanisch, Fotokopie, Aufzeichnung oder ähnliches).

1. PARTI E COMPONENTI

Legenda della figura 1:

1. Tasto di alimentazione
2. Tasto di velocità
3. Icona di oscillazione
4. Icona del timer

Legenda della figura 2:

1. Tasto di alimentazione
2. Icona del timer
3. Tasto di velocità
4. Icona di oscillazione

NOTA BENE:

Le immagini di questo manuale sono rappresentazioni schematiche e potrebbero non corrispondere esattamente all'apparecchio.

2. PRIMA DELL'USO

- Questo apparecchio ha un imballaggio progettato per proteggerlo durante il trasporto. Estrarre l'apparecchio dalla scatola e rimuovere tutto il materiale presente nell'imballaggio. Conservare la scatola originale e gli altri elementi in un luogo sicuro per prevenire danni all'apparecchio in caso di necessità di trasportarlo in futuro. Se si desidera smaltire l'imballaggio originale, assicurarsi di riciclare tutti gli elementi in modo appropriato.
- Verificare che tutte le parti e i componenti siano inclusi e in buono stato. Se uno di essi mancasse o non fosse in buone condizioni, contattare immediatamente il Servizio di Assistenza Tecnica ufficiale di Cecotec.

Contenuto della scatola

- Ventola
- Telecomando
- Pila CR2025 (x1)
- Il presente manuale di istruzioni

3. MONTAGGIO

Legenda della figura 3:

1. Base metà 1
2. Base metà 2
3. Viti di fissaggio

Attenzione:

Il ventilatore può essere utilizzato solo se sono montate entrambe le metà della base. Prima dell'installazione è necessario assicurarsi che l'apparecchio sia scollegato dalla rete elettrica.



Fig. 3

1. Posizionare la metà della base 1 sul corpo del ventilatore.
2. Posizionare l'altra metà (2).
3. Assicurarsi di fissare saldamente entrambe le metà con le quattro viti in dotazione.

NOTA BENE: sulla base sono presenti 2 fori, attraverso i quali devono passare le 2 staffe del corpo del ventilatore durante il montaggio della base. Fig. 4

4. FUNZIONAMENTO

Per avviare il ventilatore, premere il tasto di accensione/spegnimento. Quindi premere il pulsante Velocità per selezionare la velocità desiderata:

-  : Velocità bassa
-  : Velocità media
-  : Velocità alta

Premere il tasto di oscillazione per attivare la modalità di oscillazione (da destra a sinistra).

Premere il pulsante Timer per attivare la funzione timer, che può essere selezionata tra 1 e 2 ore. Una volta selezionato il tempo, si accende la spia corrispondente. Allo scadere del tempo selezionato, il ventilatore si spegne.

Nota: Ogni volta che si preme un pulsante, viene emesso un segnale acustico e si accende la spia corrispondente.

Se non si utilizza il ventilatore per un lungo periodo di tempo, scollegarlo dalla rete elettrica.

Telecomando

Le funzioni possono essere attivate in modo identico, sia tramite il telecomando che tramite il

pannello di controllo integrato nel ventilatore.

- Prima di utilizzare il telecomando, rimuovere la pellicola di plastica che copre la pila.
- La pila del telecomando è del tipo CR2025.

Conservazione del cavo

Se il ventilatore non viene utilizzato per un periodo prolungato di tempo, avvolgere e riporre sulla base del prodotto. L'estremità del cavo si può fissare con la fibbia della parte posteriore.

5. PULIZIA E MANUTENZIONE

Attenzione: Prima di pulire il ventilatore, scollegarlo dalla rete elettrica.

- Pulire il corpo del ventilatore con un panno morbido e leggermente umido; non utilizzare prodotti abrasivi o corrosivi.
- Non immergere alcuna parte del ventilatore in acqua o altri liquidi: se ciò dovesse accadere, non immergere la mano nel liquido, ma togliere prima la spina dalla presa. Asciugare con cura l'apparecchio e assicurarsi che tutte le parti elettriche siano asciutte.
- È importante evitare che polvere o lanugine si accumulino nelle aperture di ventilazione.
- Se il ventilatore non viene utilizzato per un lungo periodo di tempo, proteggerlo dall'umidità e dalla polvere. A tal fine, si consiglia di conservarlo nella sua scatola originale.

6. SPECIFICHE TECNICHE

Codice prodotto: 08218

Prodotto: EnergySilence 790 Skyline Control

Potenza: 45 W

Tensione: 220-240 V

Frequenza: 50 / 60 Hz

Descrizione	Simbolo	Valore	Unità
Portata massima del ventilatore	F	22,68	m ³ /min
Potenza utilizzata dal ventilatore	P	31,80	W
Valore operativo	SV	0,71	(m ³ /min)/W
Consumo di energia in modalità Standby	P _{SB}	0,23	W
Livello di potenza sonora del ventilatore	L _{WA}	55,77	dB (A)
Velocità massima dell'aria	C	2,73	m/sec

ITALIANO

Standard di misurazione del valore del servizio	IEC 60879
Informazioni di contatto	Cecotec Innovaciones SL. Av. Reyes Católicos, 60, 46910, Alfajar (Valencia)

Il consumo energetico in modalità Standby è di 0,23 W secondo le linee guida della norma EN 50564:2011 e le normative europee 1275/2008/CE e 801/2013/CE. A tal fine, l'apparecchio si collega alla rete elettrica senza svolgere alcuna funzione, in attesa che si attivi la modalità Standby.

Le specifiche tecniche possono cambiare senza previa notifica per migliorare la qualità del prodotto.

Fabbricato in China | Progettato in Spagna

7. RICICLAGGIO DI APPARECCHIATURE ELETTRICHE ED ELETTRONICHE



Questo simbolo indica che, in conformità con le normative vigenti, il prodotto e/o la batteria devono essere smaltiti separatamente dai rifiuti domestici. Quando questo prodotto raggiunge la fine della sua vita utile, è necessario rimuovere le pile/batterie/accumulatori e portarlo in un punto di raccolta designato dalle autorità locali.

Per informazioni dettagliate su come smaltire correttamente le apparecchiature elettriche ed elettroniche e/o le pile/batterie, il consumatore dovrà contattare le autorità locali.

Il rispetto delle linee guida di cui sopra aiuterà a proteggere l'ambiente.

8. GARANZIA E SUPPORTO TECNICO

Cecotec sarà responsabile nei confronti dell'utente finale o del consumatore per qualsiasi difetto di conformità esistente al momento della consegna del prodotto nei termini, condizioni e scadenze stabilite dalla normativa vigente.

Si raccomanda che le riparazioni siano effettuate da personale specializzato.

Se si riscontra un problema con il prodotto o in caso di dubbi, si prega di contattare il Servizio di Assistenza Tecnica ufficiale di Cecotec al numero +34 96 321 07 28.

9. COPYRIGHT

I diritti di proprietà intellettuale dei testi di questo manuale appartengono a CECOTEC INNOVACIONES, S.L. Tutti i diritti riservati. Il contenuto di questa pubblicazione non può essere, in tutto o in parte, riprodotto, archiviato in un sistema di recupero, trasmesso o distribuito con qualsiasi mezzo (elettronico, meccanico, fotocopia, registrazione o simile) senza la previa autorizzazione di CECOTEC INNOVACIONES, S.L.

1. PEÇAS E COMPONENTES

Fig. 1

1. Botão Ligar/Desligar
2. Botão Velocidade
3. Botão Oscilação
4. Botão Temporizador

Fig. 2

1. Botão Ligar/Desligar
2. Botão Temporizador
3. Botão Velocidade
4. Botão Oscilação

NOTA:

Os gráficos deste manual são representações esquemáticas e podem não corresponder exatamente ao aparelho.

2. ANTES DE USAR

- Este aparelho é acondicionado em embalagens concebidas para o proteger durante o transporte. Retire o aparelho da sua caixa e remova todo o material de embalagem. Pode manter a caixa original e outras embalagens num local seguro para evitar danos no aparelho, caso necessite de o transportar no futuro. Se desejar descartar a embalagem original, certifique-se de reciclar todos os itens corretamente.
- Certifique-se de que todas as peças e componentes estejam incluídos e em bom estado. Se algum deles faltar ou não estiver em boas condições, contactar imediatamente o Serviço de Assistência Técnica oficial da Cecotec.

Conteúdo da caixa

- Coluna de ar
- Controlo remoto
- Pilha CR2025
- Manual de instruções

3. MONTAGEM

Legenda da figura 3:

1. Metade base 1
2. Metade base 2
3. Parafusos de bloqueio

Atenção:

O aparelho só pode ser utilizado se ambas as metades da base estiverem montadas. Antes da instalação, é necessário certificar-se de que o aparelho está desligado da rede elétrica.

Fig. 3

1. Coloque a metade da base (1) na estrutura do aparelho.
2. Coloque a outra metade da base (2).
3. Certifique-se de fixar bem ambas as metades com os quatro parafusos fornecidos.

LEMBRETE: existem 2 orifícios na base, os 2 suportes da estrutura do aparelho têm de passar por eles aquando da montagem da base. Fig. 4

4. FUNCIONAMENTO

Para ligar o aparelho, prima o botão Ligar/Desligar. Prima o botão Velocidade para selecionar a velocidade desejada:

-  : Velocidade baixa
-  : Velocidade média
-  : Velocidade alta

Prima o botão Oscilação para ativar a função de oscilação (direita-esquerda).

Prima o botão Temporizador para ativar a função de temporizador, podendo selecionar entre 1 e 2 horas. Quando tiver definido o temporizador, o indicador correspondente acender-se-á. O aparelho desligará uma vez decorrido o tempo selecionado.

Nota: sempre que premir um botão, o aparelho apitará e o indicador correspondente acender-se-á.

Se não vai utilizar o aparelho durante um longo período de tempo, desligue-a da tomada elétrica.

PORTUGUÊS

Controlo remoto

As funções podem ser ativadas da mesma forma através do controlo remoto ou do painel de controlo no aparelho.

- Antes de utilizar o controlo remoto, retire a película de plástico que cobre a pilha.
- A pilha do controlo remoto é do tipo CR2025.

Armazenagem do cabo

Se não utilizar o aparelho por um longo período de tempo, enrole e guarde o cabo na base do aparelho. O extremo do cabo pode ser fixo na parte traseira.

5. LIMPEZA E MANUTENÇÃO

Atenção: deligüe o aparelho da corrente elétrica antes de o limpar.

- Limpe a estrutura do aparelho com um pano macio e ligeiramente húmido; não utilize produtos abrasivos ou corrosivos.
- Não mergulhe nenhuma parte do aparelho em água ou outro líquido: se isso acontecer, não mergulhe a mão no líquido, mas retire primeiro a ficha da tomada. Seque cuidadosamente o aparelho e certifique-se de que todos os componentes elétricos estão secos.
- É importante evitar a acumulação de pó ou cotão nas aberturas de ventilação.
- Se o aparelho não for utilizado durante um longo período de tempo, proteja-o da humidade e do pó. Para o efeito, recomenda-se que o guarde na sua caixa original.

6. ESPECIFICAÇÕES TÉCNICAS

Referência: 08218

Produto: EnergySilence 790 Skyline Control

Potência: 45 W

Tensão: 220 - 240 V

Frequência: 50 / 60 Hz

Descrição	Símbolo	Valor	Unidade
Caudal máximo do aparelho	F	22,68	m ³ /min
Potência utilizada pelo aparelho	P	31,80	W
Valor do serviço	SV	0,71	(m ³ /min)/W
Consumo de energia em modo standby	P _{SB}	0,23	W
Nível de potência sonora do aparelho	L _{WA}	55,77	dB (A)

Velocidade máxima do ar	C	2,73	m/seg
Padrão de medição do valor do serviço	IEC 60879		
Detalhes de contacto para informação	Cecotec Innovaciones SL. Av. Reyes Católicos, 60, 46910, Alfajar (Valência), Espanha		

O consumo de energia no modo Standby é 0,23 W utilizando as diretrizes da norma EN 50564:2011 e os regulamentos europeus 1275/2008/CE e 801/2013/CE. Para este efeito, o aparelho é ligado à rede sem executar qualquer função, à espera que o modo Standby seja ativado.

As especificações técnicas podem ser alteradas sem notificação prévia para melhorar a qualidade do produto.

Fabricado na China | Desenhado em Espanha

7. RECICLAGEM DE PRODUTOS ELÉTRICOS E ELETRÓNICOS



Este símbolo indica que, de acordo com os regulamentos aplicáveis, o produto e/ou bateria deve ser eliminado separadamente do lixo doméstico. Quando este produto atingir o fim da sua vida útil, deverá remover as pilhas/baterias/acumuladores e levá-lo para um ponto de recolha designado pelas autoridades locais.

Para obter informação detalhada acerca da forma mais adequada de eliminar os seus equipamentos elétricos e eletrónicos e/ou as correspondentes baterias, o consumidor deverá contactar com as autoridades locais.

A conformidade com as diretrizes acima referidas ajudará a proteger o ambiente.

8. GARANTIA E SAT

A Cecotec será responsável perante o utilizador final ou consumidor por qualquer falta de conformidade que exista no momento da entrega do produto nos termos, condições e prazos estabelecidos pelos regulamentos aplicáveis.

Recomenda-se que as reparações sejam efetuadas por pessoal qualificado.

Se deteta uma ocorrência com o produto ou tem alguma consulta, entre em contacto com o Serviço de Assistência Técnica da Cecotec através do número de telefone +34 96 321 07 28.

9. COPYRIGHT

Os direitos de propriedade intelectual dos textos deste manual pertencem à CECOTEC INNOVACIONES, S.L. Todos os direitos reservados. O conteúdo desta publicação não pode, no todo ou em parte, ser reproduzido, armazenado num sistema de recuperação, transmitido ou distribuído por qualquer meio (eletrónico, mecânico, fotocópia, gravação ou similar) sem a autorização prévia da CECOTEC INNOVACIONES, S.L.

1. ONDERDELEN EN COMPONENTEN

Legende figuur 1:

1. Aan/uit knop
2. Snelheid knop
3. Oscillatie knop
4. Timer knop

Legende figuur 2:

1. Aan/uit knop
2. Timer knop
3. Snelheid knop
4. Oscillatie knop

OPMERKING:

De figuren in deze handleiding zijn schematische voorstellingen en komen mogelijk niet exact overeen met het product.

2. VÓÓR U HET APPARAAT GEBRUIKT

- Dit apparaat heeft een verpakking die ontworpen is om het tijdens het transport te beschermen. Haal het apparaat uit de doos en verwijder al het verpakkingsmateriaal. U kunt de originele doos en andere verpakking op een veilige plaats bewaren om beschadiging van het apparaat te voorkomen als u het in de toekomst moet vervoeren. Als u de verpakking toch weggooit, zorg er dan voor een correcte recyclage.
- Controleer of alle onderdelen en componenten aanwezig en in goede staat zijn. Als een van deze ontbreekt of niet in goede staat is, neem dan onmiddellijk contact op met de Technische Dienst van Cecotec.

Inhoud van de doos

- Toreventilator
- Afstandsbediening
- CR2025 batterij (x1)
- Handleiding

3. MONTAGE

Legende figuur 3:

1. Basis helft 1
2. Basis helft 2
3. Bevestigingsschroeven

Let op:

De ventilator kan alleen worden gebruikt als beide basishelften zijn gemonteerd. Zorg ervoor dat het apparaat is losgekoppeld van de stroom voordat u het installeert.



Fig. 3

1. Plaats de helft van de basis 1 op de behuizing van de ventilator.
2. Plaats de andere helft (2).
3. Zorg ervoor dat beide helften goed vastzitten met de vier meegeleverde schroeven.

OPGELET: er zitten 2 gaten in de basis, waar de 2 beugels van het ventilatorhuis doorheen moeten wanneer u de basis monteert. Fig. 4

4. WERKING

Druk op de aan/uit-knop om de ventilator te starten. Druk vervolgens op de knop Snelheid om de gewenste snelheid te selecteren:

-  : Lage snelheid.
-  : Gemiddelde snelheid.
-  : Hoge snelheid.

Druk op de knop Oscillatie om de oscillatiemodus te activeren (van rechts naar links).

Druk op de knop Timer om de timerfunctie te activeren, u kunt kiezen tussen 1 en 2 uur. Wanneer u de tijd geselecteerd heeft, gaat het bijbehorende indicatielampje branden. Nadat de geselecteerde tijd is verstreken, wordt de ventilator uitgeschakeld.

OPMERKING: Elke keer dat u op een knop drukt, klinkt er een pieptoon en gaat het bijbehorende indicatielampje branden.

Haal de stekker uit het stopcontact als u de ventilator langere tijd niet gebruikt.

Afstandsbediening

De functies kunnen op identieke wijze worden geactiveerd via de afstandsbediening of via het bedieningspaneel dat in de ventilator is geïntegreerd.

- Voordat u de afstandsbediening gebruikt, verwijdert u het plastic laagje dat de batterij bedekt.
- De batterij in de afstandsbediening is van het type CR2025.

Opbergen van de kabel

Als u de ventilator niet zal gebruiken voor een langere tijd, rol dan de kabel op en bewaar hem in het voetstuk van het product. Het uiteinde van de kabel kan bevestigd worden met de clip aan de achterkant.

5. SCHOONMAAK EN ONDERHOUD

Let op: Haal de stekker uit het stopcontact voordat u de ventilator schoonmaakt.

- Maak de behuizing van de ventilator schoon met een zachte, licht vochtige doek; gebruik geen schurende of bijtende producten.
- Dompel geen enkel deel van de ventilator onder in water of een andere vloeistof: mocht dit toch gebeuren, dompel dan niet uw hand in de vloeistof, maar haal eerst de stekker uit het stopcontact. Droog het apparaat zorgvuldig af en zorg ervoor dat alle elektrische onderdelen droog zijn.
- Het is belangrijk om te voorkomen dat stof of pluizen zich ophopen in de ventilatieopeningen.
- Bescherm de ventilator tegen vocht en stof als hij lange tijd niet wordt gebruikt. Daarom raden we u aan om het in de originele doos te bewaren.

6. TECHNISCHE SPECIFICATIES

Productreferentie: 08218

Product: EnergySilence 790 Skyline Control

Vermogen: 45 W

Voltage: 220 - 240 V

Frequentie: 50/ 60 Hz

Beschrijving	Symbool	Waarde	Eenheid
Maximaal ventilatordebiet	F	22,68	m ³ /min
Door de ventilator gebruikt vermogen	P	31,80	W
Waarde van de dienst	SV	0,71	(m ³ /min)/W
Stroomverbruik in stand-by	P _{SB}	0,23	W
Geluidsvermogensniveau ventilator	L _{WA}	55,77	dB (A)
Maximale windsnelheid	C	2,73	m/sec

NEDERLANDS

Norm voor het meten van de waarde van de dienst	IEC 60879
Contactgegevens voor informatie	Cecotec Innovaciones SL. Av. Reyes Católicos, 60 – 46910, Alfajar (Spanje)

Het stroomverbruik in stand-bymodus is 0,23 W volgens de richtlijnen van EN 50564:2011 en de Europese verordeningen 1275/2008/EC en 801/2013/EC. Hiervoor wordt het apparaat aangesloten op het lichtnet zonder enige functie uit te voeren, wachtend tot de standby modus wordt geactiveerd.

Technische specificaties kunnen zonder voorafgaande kennisgeving worden gewijzigd om de productkwaliteit te verbeteren.

Gemaakt in China | Ontworpen in Spanje.

7. RECYCLING VAN ELEKTRISCHE EN ELEKTRONISCHE APPARATUUR



Dit symbool geeft aan dat, volgens de geldende voorschriften, het product en/of de batterij gescheiden van het huisvuil moeten worden afgevoerd. Wanneer dit product het einde van zijn levensduur bereikt, dient u de batterijen/accumulatoren te verwijderen en het naar een door de plaatselijke autoriteiten aangewezen inzamelpunt te brengen.

Voor gedetailleerde informatie over de aangewezen manier om elektrische apparaten en/of hun batterijen moet de consument de plaatselijke overheid contacteren.

Naleving van de bovenstaande richtlijnen helpt het milieu te beschermen.

8. GARANTIE EN TECHNISCHE ONDERSTEUNING

Cecotec is aansprakelijk tegenover de eindgebruiker of consument voor elk gebrek aan overeenstemming dat bestaat op het ogenblik van de levering van het product onder de voorwaarden, bepalingen en termijnen die zijn vastgelegd in de toepasselijke regelgeving.

Het wordt aanbevolen reparaties te laten uitvoeren door gekwalificeerd personeel.

Als u ooit een incident met het product ontdekt of vragen hebt, neem dan contact op met de officiële Technische Assistentie van Cecotec via het telefoonnummer +34 96 321 07 28.

9. COPYRIGHT

De intellectuele eigendomsrechten op de teksten in deze handleiding behoren toe aan CECOTEC INNOVACIONES, S.L. Alle rechten voorbehouden. De inhoud van deze publicatie mag niet, geheel of gedeeltelijk, worden verveelvoudigd, opgeslagen in een geautomatiseerd gegevensbestand, doorgegeven of verspreid op welke wijze dan ook (elektronisch, mechanisch, door fotokopieën, opnamen en dergelijke) zonder voorafgaande toestemming van CECOTEC INNOVACIONES, S.L.

1. CZĘŚCI I KOMPONENTY

Legenda rysunku 1:

1. Przycisk zasilania
2. Przycisk Prędkość
3. Przycisk Oscylacja
4. Przycisk Minutnik

Legenda rysunek 2:

1. Przycisk zasilania
2. Przycisk Minutnik
3. Przycisk Prędkość
4. Przycisk Oscylacja

UWAGA:

Grafika tej instrukcji obsługi jest schematyczna i możliwe, że nie będzie całkowicie zgodna z produktem.

2. PRZED UŻYCIEM

- To urządzenie jest zapakowane w opakowanie zaprojektowane w celu ochrony podczas transportu. Wyjmij urządzenie z pudełka i usuń wszystkie materiały opakowaniowe. Oryginalne pudełko i inne elementy opakowania można przechowywać w bezpiecznym miejscu, aby zapobiec uszkodzeniu urządzenia w przypadku konieczności jego transportu w przyszłości. Jeśli chcesz pozbyć się oryginalnego opakowania, pamiętaj o prawidłowym recyklingu wszystkich jego elementów.
- Upewnij się, że wszystkie części i komponenty są dołączone, i są w dobrym stanie. Jeśli któregokolwiek z nich brakuje lub nie są w dobrym stanie, należy niezwłocznie skontaktować się z oficjalnym Serwisem Technicznym Cecotec.

Zawartość opakowania

- Wentylator
- Pilot zdalnego sterowania
- Bateria CR2025 (x1)
- Ta instrukcja obsługi

3. MONTAŻ

Legenda rysunek 3:

1. Połowa podstawy 1
2. Połowa podstawy 2
3. Śruby mocujące

Uwaga:

Wentylator może być używany tylko wtedy, gdy zamontowane są obie połówki podstawy. Przed instalacją należy upewnić się, że urządzenie jest odłączone od zasilania.



Rys. 3

1. Umieść połowę podstawy 1 na korpusie wentylatora.
2. Umieść drugą połowę (2).
3. Upewnij się, że obie połówki są dobrze zabezpieczone czterema dostarczonymi śrubami.

PRZYPOMNIENIE: w podstawie znajdują się 2 otwory, przez które muszą przejść 2 wsporniki korpusu wentylatora podczas montażu podstawy. Rys. 4

4. FUNKCJONOWANIE

Aby uruchomić wentylator, naciśnij przycisk zasilania. Następnie naciśnij przycisk Prędkość, aby wybrać żadaną prędkość:

-  : Niska prędkość.
-  : Średnia prędkość.
-  : Wysoka prędkość.

Naciśnij przycisk Oscylacja, aby aktywować tryb oscylacji (od prawej do lewej).

Naciśnij przycisk Minutnik, aby aktywować funkcję programatora czasowego, możesz wybrać od 1 do 2 godzin. Po wybraniu godziny zaświeci się odpowiednia lampka kontrolna. Wentylator wyłączy się po upływie wybranego czasu.

Ważne: Każde naciśnięcie przycisku jest sygnalizowane dźwiękiem i zaświeceniem się odpowiedniej lampki.

Jeśli nie zamierzasz używać urządzenia przez dłuższy czas, odłącz je od gniazdka elektrycznego.

Pilot zdalnego sterowania

Funkcje można aktywować w identyczny sposób, za pomocą pilota zdalnego sterowania lub

POLSKI

panelu sterowania znajdującego się na wentylatorze.

- Przed użyciem pilota zdalnego sterowania należy usunąć plastikową folię zakrywającą baterię.
- Bateria w pilocie jest typu CR2025.

Schówek na kabel

Jeśli nie zamierzasz używać wentylatora przez dłuższy czas, zwiń i przechowuj przewód w podstawie. Koniec przewodu można przymocować za pomocą klamry z tyłu.

5. CZYSZCZENIE I KONSERWACJA

Uwaga: Przed czyszczeniem odłącz urządzenie od gniazdka elektrycznego.

- Wyczyść obudowę wentylatora miękką, lekko wilgotną ściereczką; nie używaj produktów ściernych ani żrących.
- Nie należy zanurzać żadnej części wentylatora w wodzie lub innej cieczy: jeśli tak się stanie, nie należy zanurzać dłoni w cieczy, najpierw należy wyjąć wtyczkę z gniazdka. Ostrożnie wysusz urządzenie i upewnij się, że wszystkie części elektryczne są suche.
- Ważne jest, aby zapobiec gromadzeniu się kurzu lub kłateczków w otworach wentylacyjnych.
- Jeśli wentylator nie będzie używany przez dłuższy czas, należy zabezpieczyć go przed wilgocią i kurzem. W tym celu zalecamy przechowywanie urządzenia w oryginalnym pudełku.

6. SPECYFIKACJA TECHNICZNA

Referencja produktu: 08218

Produkt: EnergySilence 790 Skyline Control

Moc: 45 W

Napięcie: 220 - 240 V

Frekwencja: 50/60 Hz

Opis	Symbol	Wartość	Jednostka
Maksymalny przepływ wentylatora	F	22,68	m ³ /min
Moc używana przez wentylator	P	31,80	W

Wydajność	SV	0,71	(m ³ /min)/W
Pobór mocy w trybie czuwania	P _{SB}	0,23	W
Poziom mocy akustycznej wentylatora	L _{WA}	55,77	dB (A)
Maksymalna prędkość powietrza	C	2,73	m/sek
Norma pomiaru wydajności	IEC 60879		
Dane kontaktowe w celu uzyskania informacji	Cecotec Innovaciones SL. Av. Reyes Católicos, 60, 46910, Alfajar (Valencia), Hiszpania		

Pobór mocy w trybie czuwania „standby” wynosi 0,23 W zgodnie z wytycznymi normy EN 50564:2011 oraz przepisami europejskimi 1275/2008/WE i 801/2013/WE. W tym celu urządzenie jest podłączone do sieci bez wykonywania żadnej funkcji, czekając na aktywację trybu czuwania „standby”.

Specyfikacje techniczne mogą ulec zmianie bez wcześniejszego powiadomienia w celu poprawy jakości produktu.

Wyprodukowano w Chinach | Zaprojektowano w Hiszpanii

7. RECYKLING URZĄDZEŃ ELEKTRYCZNYCH I ELEKTRONICZNYCH



Ten symbol oznacza, że zgodnie z obowiązującymi przepisami produkt i/lub baterię należy utylizować oddzielnie od odpadów domowych. Kiedy ten produkt osiągnie koniec okresu użytkowania, należy wyjąć baterie/akumulatory i przekazać go do punktu zbiórki wyznaczonego przez lokalne władze.

Aby uzyskać szczegółowe informacje na temat najbardziej odpowiedniego sposobu utylizacji sprzętów elektrycznych i elektronicznych i/lub odpowiednich baterii, konsument powinien skontaktować się z lokalnymi władzami.

Przestrzeżenie powyższych wytycznych pomoże chronić środowisko.

8. GWARANCJA I SERWIS POMOCY TECHNICZNEJ

Cecotec odpowiada przed użytkownikiem lub konsumentem końcowym za wszelkie niezgodności występujące w momencie dostawy produktu na warunkach określonych w obowiązujących przepisach.

Zaleca się, aby naprawy były przeprowadzane przez wyspecjalizowany personel.

Jeśli wykryjesz problem z produktem lub masz jakiegokolwiek pytania, skontaktuj się z oficjalnym Serwisem Pomocy Technicznej Cecotec pod numerem telefonu +34 96 321 07 28.

9. PRAWA AUTORSKIE

Prawa własności intelektualnej do tekstów tej instrukcji obsługi należą do CECOTEC INNOVACIONES, S.L. Wszelkie prawa zastrzeżone. Treść niniejszej publikacji nie może być, w całości lub w części, powielana, przechowywana w systemie wyszukiwania, przesyłana lub rozpowszechniana za pomocą jakichkolwiek środków (elektronicznych, mechanicznych, fotokopii, nagrywania lub podobnych) bez uprzedniej zgody CECOTEC INNOVACIONES, S.L.

1. DÍLY A SOUČÁSTI

Legenda k obrázku 1:

1. Tlačítko Zapnutí/Vypnutí
2. Tlačítko Rychlost
3. Tlačítko Oscilace
4. Tlačítko Časovač

Legenda k obrázku 2:

1. Tlačítko Zapnutí/Vypnutí
2. Tlačítko Časovač
3. Tlačítko Rychlost
4. Tlačítko Oscilace

POZNÁMKA:

Grafika v tomto návodu je schematickým znázorněním a nemusí přesně odpovídat výrobku.

2. PŘED POUŽITÍM

- Tento spotřebič je zabalen v obalu určeném k ochraně při přepravě. Vyjměte spotřebič z krabice a odstraňte veškerý obalový materiál. Můžete uschovat originální krabici a další obaly na bezpečném místě pro zabránění poškození spotřebiče, pokud byste jej v budoucnu potřebovali přepravovat. Pokud chcete zlikvidovat originální obal, ujistěte se, že všechny části recyklujete správně.
- Zkontrolujte, zda jsou všechny díly a komponenty součástí balení a v dobrém stavu. Pokud některý z nich chybí nebo není v dobrém stavu, okamžitě kontaktujte Oficiální technickou asistenční službu společnosti Cecotec.

Obsah krabice

- Ventilátor
- Dálkový ovladač
- Baterie typu CR2025 (x1)
- Tento návod k použití

3. MONTÁŽ

Legenda k obrázku 3:

1. Polovina podstavce 1
2. Polovina podstavce 2
3. Upevňovací šrouby

ČEŠTINA

Pozor:

Ventilátor lze používat pouze v případě, že jsou namontovány obě poloviny podstavce. Ujistěte se, že je spotřebič před instalací odpojen od elektrické sítě.



Obr. 3

1. Nasadte polovinu podstavce 1 na tělo ventilátoru.
2. Přiložte druhou polovinu (2).
3. Ujistěte se, že jste obě poloviny pevně zajistili čtyřmi dodanými šrouby.

UPOZORNĚNÍ: v podstavci jsou 2 otvory, do kterých musí zapadnout 2 sloupky ve spodní části těla ventilátoru, když sestavujete podstavec ventilátoru. Obr. 4

4. PROVOZ

Pro uvedení ventilátoru do provozu stiskněte tlačítko Zapnutí/Vypnutí. Poté stiskněte tlačítko Rychlost pro výběr požadované rychlosti:

-  : Nízká rychlost.
-  : Střední rychlost.
-  : Vysoká rychlost.

Stiskněte tlačítko Oscilace pro aktivaci režimu oscilace (zprava doleva).

Stiskněte tlačítko Časovač pro aktivaci funkce časovače, můžete zvolit mezi 1 a 2 hodinami. Po výběru času se rozsvítí příslušný světelný indikátor. Po uplynutí zvoleného času se ventilátor vypne.

Poznámka: Při každém stisknutí tlačítka zazní zvukový signál a rozsvítí se příslušný světelný indikátor.

Pokud ventilátor delší dobu nepoužíváte, odpojte ho od elektrické sítě.

Dálkový ovladač

Funkce lze aktivovat stejně, a to buď pomocí dálkového ovladače, nebo pomocí ovládacího panelu zabudovaného uvnitř ventilátoru.

- Před použitím dálkového ovladače odstraňte plastovou fólii zakrývající baterii.
- Baterie v dálkovém ovladači je typu CR2025.

Uložení kabelů

Pokud ventilátor nebudete delší dobu používat, smotejte a uložte kabel do podstavce ventilátoru. Konec kabelu je možné uchytit na háček na zadní straně.

5. ČIŠTĚNÍ A ÚDRŽBA

Pozor: Před čištěním ventilátoru jej odpojte od elektrické sítě.

- Vyčistěte tělo ventilátoru jemným, mírně navlhčeným hadříkem; nepoužívejte abrazivní nebo žíravé prostředky.
- Neponořujte žádnou část ventilátoru do vody nebo jiné kapaliny; pokud se tak stane, nenamáčejte ruce do kapaliny, ale nejprve vytáhněte zástrčku ze zásuvky. Pečlivě spotřebič vysušte a ujistěte se, že jsou všechny elektrické části suché.
- Je důležité, aby se ve ventilačních otvorech nehromadil prach nebo žmolky.
- Pokud ventilátor nebudete delší dobu používat, chraňte ho před vlhkostí a prachem. Z tohoto důvodu doporučujeme, abyste jej uchovávali v originální krabici.

6. TECHNICKÉ SPECIFIKACE

Referenční číslo výrobku: 08218

Výrobek: EnergySilence 790 Skyline Control

Výkon: 45 W

Napětí: 220–240 V

Frekvence: 50 / 60 Hz

Popis	Symbol	Hodnota	Jednotka
Maximální průtok ventilátoru	F	22,68	m ³ /min
Výkon používaný ventilátorem	P	31,80	W
Provozní hodnota	SV	0,71	(m ³ /min)/W
Spotřeba energie v pohotovostním režimu	P _{SB}	0,23	W
Hladina akustického výkonu ventilátoru	L _{WA}	55,77	dB (A)
Maximální rychlost vzduchu	C	2,73	m/s
Norma pro měření provozní hodnoty	IEC 60879		
Kontaktní údaje pro informace	Cecotec Innovaciones, S.L. Av. Reyes Católicos, 60, 46910, Alfafar (Valencia), ŠPANĚLSKO		

Spotřeba energie v pohotovostním režimu „standby“ je 0,23 W podle normy EN 50564:2011 a evropských předpisů 1275/2008/ES a 801/2013/ES. Za tímto účelem je spotřebič připojen k elektrické síti, aniž by vykonával jakoukoli funkci, a čeká na aktivaci pohotovostního režimu „standby“.

Technické specifikace se mohou změnit bez předchozího upozornění za účelem zlepšení kvality produktu.

Vyrobeno v Číně | Navrženo ve Španělsku

7. RECYKLACE ELEKTRICKÝCH A ELEKTRONICKÝCH ZAŘÍZENÍ



Tento symbol označuje, že v souladu s platnými předpisy musí být produkt a/nebo baterie zlikvidovány odděleně od domovního odpadu. Po skončení životnosti tohoto výrobku byste měli baterie/akumulátory vyjmout a odnést na sběrné místo určené místními úřady.

Pro podrobnější informace o nejvhodnějším způsobu likvidace elektrických a elektronických zařízení a/nebo baterií by se spotřebitelé měli obrátit na místní úřady. Dodržování výše uvedených pokynů přispívá k ochraně životního prostředí.

8. ZÁRUKA A TECHNICKÝ SERVIS

Společnost Cecotec odpovídá konečnému uživateli nebo spotřebiteli za jakýkoli nesoulad, který existuje v době dodání výrobku za podmínek a ve lhůtách stanovených platnými předpisy. Doporučuje se, aby opravy prováděl kvalifikovaný personál.

Pokud zjistíte problém s výrobkem nebo máte jakékoli dotazy, obraťte se na Oficiální technickou asistenční službu společnosti Cecotec na čísle +34 96 321 07 28.

9. COPYRIGHT

Práva duševního vlastnictví k textům v tomto návodu jsou majetkem společnosti CECOTEC INNOVACIONES, S.L. Všechna práva jsou vyhrazena. Obsah této publikace nesmí být, zčásti nebo jako celek, reprodukován, ukládán do systému obnovy, přenášen nebo distribuován žádnými prostředky (elektronicky, mechanicky, fotokopírováním, nahráváním nebo podobným způsobem) bez předchozího souhlasu společnosti CECOTEC INNOVACIONES, S.L.

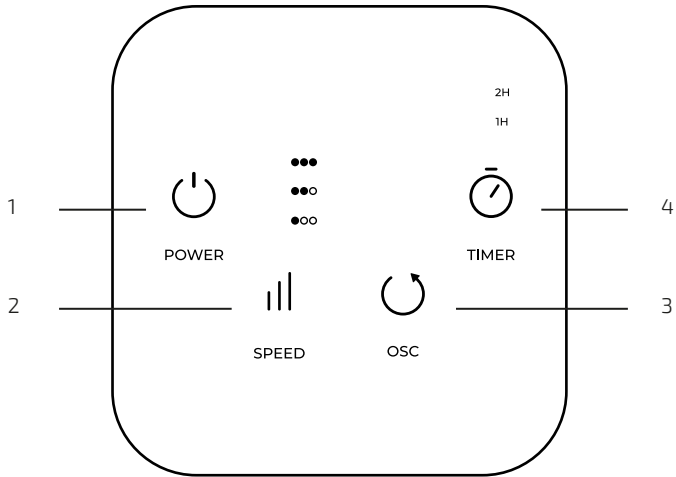

Fig./Img./Abb./Afb./ Rys. 1

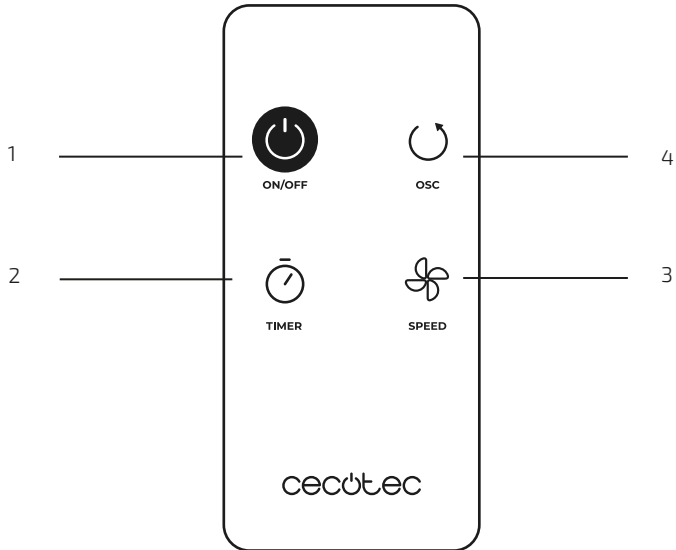

Fig./Img./Abb./Afb./ Rys. 2

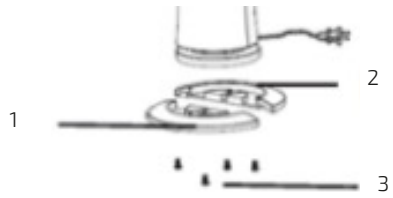

Fig./Img./Abb./Afb./ Rys. 3

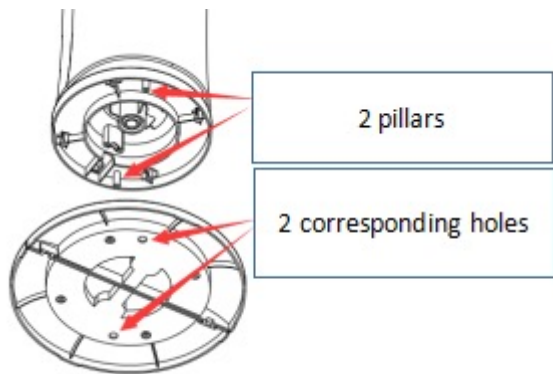

Fig./Img./Abb./Afb./ Rys. 4

www.cecotec.es

Cecotec Innovaciones S.L.
Av. Reyes Católicos, 60
46910, Alfafar (Valencia), Spain
SF01231214