

# cecotec

## **ENERGYSILENCE** AERO 10000 PRO

Ventilador de techo/Ceiling fan.



Manual de instrucciones  
Instruction manual  
Manuel d'instructions  
Bedienungsanleitung  
Manuale di istruzioni  
Manual de instruções  
Handleiding  
Instrukcja obsługi  
Návod k použití

Instrucciones de seguridad	4
Safety instructions	7
Instructions de sécurité	10
Sicherheitshinweise	14
Istruzioni di sicurezza	18
Instruções de segurança	22
Veiligheidsinstructies	25
Instrukcje bezpieczeństwa	29
Bezpečnostní pokyny	32

## ÍNDICE

1. Piezas y componentes	36
2. Antes de usar	36
3. Montaje	37
4. Funcionamiento	38
5. Limpieza y mantenimiento	39
6. Resolución de problemas	40
7. Especificaciones técnicas	40
8. Reciclaje de aparatos eléctricos y electrónicos	41
9. Garantía y SAT	41
10. Copyright	42

## INDEX

1. Parts and components	43
2. Before use	43
3. Assembly	44
4. Operation	45
5. Cleaning and maintenance	46
6. Troubleshooting	46
7. Technical specifications	47
8. Disposal of old electrical and electronic appliances	48
9. Technical support and warranty	48
10. Copyright	48

## SOMMAIRE

1. Pièces et composants	49
2. Avant utilisation	49
3. Montage	50
4. Fonctionnement	51
5. Nettoyage et entretien	52
6. Résolution de problèmes	52
7. Spécifications techniques	53
8. Recyclage des équipements électriques et électroniques	54
9. Garantie et SAV	54
10. Copyright	55

## INHALT

1. Teile und Komponenten	56
2. Vor dem Gebrauch	56
3. Installation	57
4. Bedienung	58
5. Reinigung und Wartung	59
6. Problembehebung	60
7. Technische Spezifikationen	60
8. Recycling von Elektro- und Elektronikgeräten	61
9. Garantie und Kundendienst	61
10. Copyright	62

## INDICE

1. Parti e componenti	63
2. Prima dell'uso	63
3. Montaggio	64
4. Funzionamento	65
5. Pulizia e manutenzione	66
6. Risoluzione dei problemi	66
7. Specifiche tecniche	67
8. Riciclaggio di apparecchiature elettriche ed elettroniche	68
9. Garanzia e supporto tecnico	68
10. Copyright	68

## ÍNDICE

1. Peças e componentes	69
2. Antes de usar	69
3. Montagem	70
4. Funcionamento	71
5. Limpeza e manutenção	72
6. Resolução de problemas	72
7. Especificações técnicas	73
8. Reciclagem de produtos elétricos e eletrônicos	74
9. Garantia e SAT	74
10. Copyright	74

## INHOUD

1. Onderdelen en componenten	75
2. Vóór u het apparaat gebruikt	75
3. Montage	76
4. Werking	77
5. Schoonmaak en onderhoud	78
6. Probleemoplossing	78
7. Technische specificaties	79
8. Recycling van elektrische en elektronische apparatuur	80
9. Garantie en technische ondersteuning	80
10. Copyright	80

## SPIS TREŚCI

1. Części i komponenty	81
2. Przed użyciem	81
3. Montaż	82
4. Funkcjonowanie	83
5. Czyszczenie i konserwacja	84
6. Rozwiązywanie problemów	84
7. Specyfikacja techniczna	85
8. Recycling urządzeń elektrycznych i elektronicznych	86
9. Gwarancja i Serwis Pomocy Technicznej	86
10. Prawa autorskie	86

## OBSAH

1. Díly a součásti	87
2. Před použitím	87
3. Montáž	88
4. Provoz	89
5. Čištění a údržba	90
6. Řešení problémů	90
7. Technické specifikace	91
8. Recyklace elektrických a elektronických zařízení	92
9. Záruka a technický servis	92
10. Copyright	92

## INSTRUCCIONES DE SEGURIDAD

Lea las siguientes instrucciones atentamente antes de usar el producto. Guarde este manual para futuras referencias o nuevos usuarios.

- Este aparato pueden utilizarlo niños con edad de 8 años y superior y personas con capacidades físicas, sensoriales o mentales reducidas o falta de experiencia y conocimiento, si se les ha dado la supervisión o formación apropiadas respecto al uso del aparato de una manera segura y comprenden los peligros que implica. Los niños no deben jugar con el aparato. La limpieza y el mantenimiento a realizar por el usuario no deben realizarlos los niños sin supervisión.
- La distancia mínima entre las aspas del ventilador y el suelo debe ser de 2,3 metros.
- La distancia mínima con algún objeto o una pared de las aspas debe ser como mínimo 76 cm.
- Asegúrese de que el aparato está desconectado de la alimentación antes de limpiar o de realizar el mantenimiento de usuario.
- Este aparato está diseñado exclusivamente para uso doméstico quedando excluido su uso en bares, restaurantes, granjas, hoteles, moteles y oficinas.
- Asegúrese de que el voltaje de red coincida con el voltaje especificado en el marcado del producto y de que el enchufe tenga toma de tierra.
- Si el cable de alimentación presenta daños, debe ser reparado por el Servicio de Asistencia Técnica oficial de Cecotec para evitar cualquier tipo de peligro.
- No utilice el producto si el cable o la estructura presenta daños o si no funciona correctamente, ha sufrido alguna caída o ha sido dañado.

- El dispositivo debe ser instalado de acuerdo con las normas nacionales de cableado eléctrico.
- No inserte objetos ni partes del cuerpo entre las aspas cuando estén en movimiento.
- Para reducir el riesgo de daños, fije el ventilador directamente a la estructura de soporte del edificio como se indica en este manual y utilice únicamente piezas y componentes proporcionados y recomendados por Cecotec.
- Para evitar riesgo de descarga eléctrica, desconecte la red eléctrica principal apagando los interruptores de potencia antes de instalar o de reparar el ventilador.
- El cableado debe cumplir con las normas eléctricas nacionales.
- El cable debe estar correctamente conectado a tierra para evitar el riesgo de posibles accidentes.
- El dispositivo debe ser instalado de acuerdo con las normas nacionales de cableado eléctrico.
- Nunca instale el ventilador en una habitación con mucha humedad.
- Tenga mucho cuidado si está cerca de las aspas del ventilador.
- Para controlar la velocidad de las aspas del ventilador, utilice los medios de control de la velocidad de Cecotec.
- No doble ni curve el sistema de agarre de las aspas durante la instalación ni durante la limpieza.
- Para asegurar el correcto funcionamiento del dispositivo, la limpieza y el mantenimiento del producto ha de realizarse de acuerdo con este manual de instrucciones. Apague y desconecte el producto antes de limpiarlo.
- Asegúrese de que el ventilador no está colocado cerca de cortinas u otros objetos que puedan enredarse.
- Por la seguridad de los niños, mantenga todo el material del embalaje (bolsas de plástico, cajas, poliestireno, etc.) fuera de su alcance.

- Se recomienda que el montaje de este producto se lleve a cabo entre 2 personas.
- Este producto está diseñado para ser utilizado en interior.

### **Instrucciones sobre las pilas**

- La ingestión de pilas puede provocar quemaduras, perforación de partes blandas y la muerte. Pueden provocar quemaduras graves en las dos horas siguientes a la ingesta.
- En caso de ingerir pilas acuda rápidamente a su centro médico más cercano.
- No permita que los niños sustituyan pilas sin la supervisión de un adulto.
- No desmonte, abra o destruya las pilas.
- Mantenga las pilas fuera del alcance de los niños. Mantenga especialmente las pilas consideradas pequeñas fuera del alcance de los niños. En caso de ingestión de una pila, debe buscar rápidamente asistencia médica.
- No exponga las pilas al calor o al fuego. Evite el almacenamiento a la luz directa del sol.
- No cortocircuite un elemento o una pila. No almacene las pilas o baterías de forma desordenada en una caja o cajón donde puedan cortocircuitarse entre sí o ser cortocircuitadas por otros objetos metálicos.
- Tanto las baterías como las pilas pueden presentar fugas en condiciones extremas. En caso de fuga de una célula, no permita que el líquido entre en contacto con la piel o los ojos. Si el líquido entra en contacto con la piel, lávese inmediatamente con agua y jabón. Si el líquido entra en contacto con los ojos, láveselos de forma inmediata con abundante agua limpia por un mínimo de 10 minutos y busque asistencia médica. Utilice guantes para manejar la pila y deséchela inmediatamente de acuerdo con la normativa local.

- Observe las marcas de positivo (+) y negativo (-) en las pilas y el mando y asegúrese de su correcta utilización.
- No utilice ninguna pila que no esté diseñada para su uso con el equipo.
- No mezcle pilas de diferente fabricación, capacidad o tamaño. El uso de las pilas por parte de los niños debe ser supervisado.
- Compre siempre las pilas recomendadas.
- Mantenga las pilas limpias y secas. Limpie los terminales de las pilas con un paño limpio y seco si se ensucian.
- Conserve la documentación original del producto para futuras consultas.
- Siempre que sea posible, retire las pilas cuando no esté en uso.

## **SAFETY INSTRUCTIONS**

Read these instructions thoroughly before using the device. Keep this instruction manual for future reference or new users.

- This appliance can be used by children aged 8 years and above and people with reduced physical, sensory, or mental capabilities or lack of experience and knowledge if they have been given supervision or instruction concerning use of the appliance in a safe way and understand the hazards involved. Children must not play with the appliance. Cleaning and user maintenance should not be carried out by unsupervised children.
- Keep a minimum distance of 2.3 cm between the fan blades and the floor.
- Keep a minimum distance of 76 cm between the fan blades and the wall or any other object.

- Make sure the appliance is unplugged from the power supply before cleaning or user maintenance.
- This device is designed for domestic use only and is not intended for bars, restaurants, farmhouses, hotels, motels, and offices.
- Make sure that the mains voltage matches the voltage stated on the appliance marking and that the wall outlet is earthed.
- If the power cord is damaged, it must be replaced by the official Cecotec Technical Support Service to avoid any type of danger.
- Do not use the appliance if its cord or housing are damaged, nor after it malfunctions or has been dropped or damaged in any way.
- The appliance must be installed in accordance with national wiring regulations.
- Never insert objects or body parts between the rotating fan blades.
- To reduce the risk of injury, attach the fan directly to the support structure of the building as indicated in this manual and use only parts and components provided and recommended by Cecotec.
- Cut off the power completely before installing or repairing the fan to avoid the risk of electric shock.
- The electrical wiring must be in accordance with the local regulations.
- The cable must be properly earthed to avoid possible accidents.
- The appliance must be installed in accordance with national wiring regulations.
- Never install the fan in a damp or wet room.
- Be careful when near the rotating fan blades.



- To adjust the speed of the fan blades, only use the means for speed control provided by Cecotec.
- Do not bend the blade-attachment system during the installation or cleaning process.
- Cleaning and maintenance must be carried out according to this instruction manual to make sure the appliance works properly. Turn off and unplug the appliance before cleaning it.
- Make sure the fan is not placed close to curtains or other objects it may become entangled with.
- In order to ensure your children's safety, please keep all packaging (plastic bags, boxes, polystyrene, etc.) out of their reach.
- It is recommended that two people install the appliance.
- This appliance is designed for indoor use.

### **Instructions on batteries**

- Battery ingestion can cause burns, soft-tissue perforation, and death. It can cause severe burns within two hours of the ingestion.
- In case of battery ingestion, please seek medical attention immediately.
- Do not allow children to replace batteries without adult supervision.
- Do not disassemble, open, or damage the batteries.
- Keep the batteries out of the reach of children. Pay particular attention to small batteries. In case of battery ingestion, please seek medical attention immediately.
- Do not expose batteries to heat or fire. Avoid storage in direct sunlight.
- Do not short-circuit an element or a battery. Do not store batteries in an untidy manner, in a box, or drawer where they

can short-circuit each other or be short-circuited by other metal objects.

- Both batteries and cells can leak under extreme conditions. In the event of a battery leak, keep your skin and eyes away from the liquid. If the liquid gets into contact with skin, wash immediately with soap and water. If the liquid gets into the eyes, wash them immediately with clean water for a minimum of 10 minutes and seek medical attention. Wear gloves to handle the battery and dispose of it immediately in accordance with local regulations.
- Pay attention to the positive (+) and negative (-) marks on the batteries and the remote-control compartment to ensure they are inserted correctly.
- Do not use any batteries that are not designed for use with the appliance.
- Do not mix batteries of different manufacture, capacity, or size. Children should be allowed to handle the batteries only under adult supervision.
- Always buy recommended batteries.
- Keep the batteries clean and dry. Wipe the battery terminals with a clean, dry cloth if they become dirty.
- Keep the original instruction manual for future reference.
- Whenever possible, remove the batteries when not in use.

## **INSTRUCTIONS DE SÉCURITÉ**

Veuillez lire les instructions suivantes avec attention avant d'utiliser l'appareil. Gardez bien ce manuel pour de futures références ou pour tout nouvel utilisateur.

- Cet appareil peut être utilisé par des enfants de 8 ans et plus et par des personnes aux capacités physiques, mentales ou

sensorielles réduites, ou sans expérience ni connaissances s'ils sont surveillés et/ou ont reçu les informations nécessaires à l'utilisation correcte de l'appareil et qu'ils ont bien compris les risques qu'il implique. Empêchez les enfants de jouer avec le produit. Le nettoyage et l'entretien du produit ne peuvent pas être menés à terme par les enfants.

- La distance minimale entre les pales du ventilateur et le sol doit être de 2,3 mètres.
- La distance minimale entre les pales et un objet ou un mur doit être d'au moins 76 cm.
- Assurez-vous que l'appareil est débranché de la prise de courant avant tout nettoyage ou entretien.
- Cet appareil est conçu pour un usage domestique uniquement et ne doit pas être utilisé dans les bars, restaurants, fermes, hôtels, motels et bureaux.
- Assurez-vous que le voltage du réseau coïncide avec le voltage spécifié sur le marquage du produit et que la prise possède une connexion à terre.
- Si le câble présente des dommages, il doit être réparé par le Service d'Assistance Technique officiel de Cecotec pour éviter tout type de danger.
- N'utilisez pas l'appareil si le câble ou la structure en général ne fonctionnent pas correctement, ont souffert une chute ou ont été abîmés.
- L'appareil doit être installé en accord avec les normes nationales quant au câblage électrique.
- N'insérez pas d'objets ni parties du corps entre les pales lorsqu'elles sont en mouvement.
- Pour réduire le risque de dommages, fixez le ventilateur directement à la structure de support de l'immeuble comme indiqué dans ce manuel et utilisez uniquement les pièces et composants fournis ou recommandés par Cecotec.

- Pour éviter des risques de décharge électrique, déconnectez le réseau électrique principal en éteignant les interrupteurs de puissance avant d'installer ou de réparer le ventilateur.
- Le câblage doit respecter les normes électriques nationales.
- Le câble doit être correctement branché sur la prise de terre pour éviter de possibles accidents.
- L'appareil doit être installé en accord avec les normes nationales quant au câblage électrique.
- N'installez jamais le ventilateur dans une pièce où il y a beaucoup d'humidité.
- Faites bien attention lorsque vous vous trouvez à côté des pales du ventilateur.
- Pour contrôler la vitesse des pales du ventilateur, utilisez les moyens de contrôle de la vitesse fournis par Cecotec.
- Ne pliez ni ne courbez le système de maintien des pales pendant l'installation ni pendant le nettoyage.
- Pour assurer le correct fonctionnement de l'appareil, le nettoyage et l'entretien doivent être réalisés en accord avec ce manuel d'instructions. Éteignez et débranchez l'appareil avant de le nettoyer.
- Assurez-vous que le ventilateur n'est pas placé près de rideaux ou d'autres objets qui puissent s'emmêler dans le ventilateur.
- Maintenez tout le matériel composant l'emballage (sacs en plastique, boîtes, polystyrène, etc.) hors de portée des enfants afin de garantir leur sécurité.
- Il est recommandé que deux personnes réalisent le montage de cet appareil.
- Ce produit est conçu pour une utilisation en intérieur.

## Instructions pour les piles

- L'ingestion des piles peut provoquer des brûlures, la perforation des tissus mous et même la mort. L'ingestion de la batterie peut causer de graves brûlures dans les deux heures suivant l'ingestion.
- En cas d'ingestion de piles, consultez immédiatement un médecin.
- Ne laissez pas les enfants remplacer les piles sans la surveillance d'un adulte.
- Ne démontez pas, n'ouvrez pas et ne détruisez pas les piles.
- Maintenez les piles hors de portée des enfants. Maintenez surtout les petites piles hors de portée des enfants. En cas d'ingestion d'une pile, il est nécessaire de consulter votre médecin.
- N'exposez pas les piles à la chaleur ou au feu. Évitez de la stocker à la lumière directe du soleil.
- Ne court-circuitez pas un élément ou une pile. Ne stockez pas les piles de manière désordonnée dans une boîte ou un tiroir où elles peuvent se court-circuiter entre elles ou être court-circuitées par d'autres objets métalliques.
- La batterie et les piles peuvent présenter des fuites dans des conditions extrêmes. En cas de fuite d'une cellule, ne laissez pas le liquide entrer en contact avec la peau ou les yeux. Si le liquide entre en contact avec la peau, lavez-la immédiatement avec de l'eau et du savon. Si le liquide entre en contact avec les yeux, lavez-les immédiatement avec de l'eau propre en abondance pendant 10 minutes minimum puis consultez votre médecin. Utilisez des gants pour manipuler la batterie et jetez-la immédiatement selon les normes locales.
- Faites attention à la polarité des piles (+/-) lorsque vous les insérez dans la télécommande et assurez-vous qu'elles

sont utilisées correctement.

- N'utilisez pas de piles qui ne sont pas conçues pour être utilisées avec cet appareil.
- Ne mélangez pas des piles de fabrication, de capacité ou de taille différentes. Les enfants doivent être surveillés lorsqu'ils utilisent des piles.
- Achetez toujours les piles recommandées.
- Gardez les piles propres et sèches. Nettoyez les bornes des piles avec un chiffon propre et sec si elles sont sales.
- Conservez la documentation originale du produit pour de futures références.
- Dans la mesure du possible, retirez les piles lorsque vous ne les utilisez pas.

## **SICHERHEITSHINWEISE**

Lesen Sie die folgenden Hinweise aufmerksam durch, bevor Sie das Produkt verwenden. Bewahren Sie diese Bedienungsanleitung zum Nachschlagen oder für neue Benutzer auf.

- Dieses Gerät kann von Kindern ab 8 Jahren und darüber sowie von Personen mit verringerten physischen, sensorischen oder mentalen Fähigkeiten oder Mangel an Erfahrung und Wissen benutzt werden, wenn sie beaufsichtigt oder bezüglich des sicheren Gebrauchs des Geräts unterwiesen wurden und die daraus resultierenden Gefahren verstehen. Kinder dürfen nicht mit dem Gerät spielen. Reinigung und Wartung durch den Benutzer sollten nicht von Kindern ohne Aufsicht durchgeführt werden.
- Der Mindestabstand zwischen den Ventilatorflügel und dem Boden sollte 2,3 Meter betragen.

- Der Mindestabstand der Flügel zu einem Gegenstand oder einer Wand muss mindestens 76 cm betragen.
- Vergewissern Sie sich, dass das Gerät vor der Reinigung oder Wartung durch den Benutzer von der Stromversorgung getrennt ist.
- Dieses Gerät ist nur für den Hausgebrauch bestimmt und darf nicht in Bars, Restaurants, Bauernhöfen, Hotels, Motels und Büros verwendet werden.
- Vergewissern Sie sich, dass die Netzspannung mit der auf der Produktkennzeichnung angegebenen Spannung übereinstimmt und dass die Steckdose geerdet ist.
- Wenn das Netzkabel beschädigt ist, muss es durch den offiziellen Technischen Kundendienst von Cecotec ersetzt werden, um Sach- und Personenschäden zu vermeiden.
- Benutzen Sie das Produkt nicht, wenn das Kabel oder der Rahmen beschädigt ist oder wenn es nicht richtig funktioniert, fallen gelassen oder beschädigt wurde.
- Das Gerät muss in Übereinstimmung mit den nationalen Vorschriften für elektrische Leitungen installiert werden.
- Stecken Sie keine Gegenstände in die laufenden Ventilatorflügel.
- Um das Risiko einer Beschädigung zu verringern, befestigen Sie den Ventilator direkt an der tragenden Struktur des Gebäudes, wie in diesem Handbuch beschrieben, und verwenden Sie nur von Cecotec gelieferte und empfohlene Teile und Komponenten.
- Um die Gefahr eines elektrischen Schlages zu vermeiden, schalten Sie vor der Installation oder Reparatur des Ventilators die Hauptstromversorgung durch Ausschalten der Netzschalter ab.
- Die Verkabelung muss den nationalen elektrischen Vorschriften entsprechen.

- Das Kabel muss ordnungsgemäß geerdet sein, um die Gefahr möglicher Unfälle zu vermeiden.
- Das Gerät muss in Übereinstimmung mit den nationalen Vorschriften für elektrische Leitungen installiert werden.
- Installieren Sie den Ventilator niemals in einem Raum mit hoher Luftfeuchtigkeit.
- Seien Sie sehr vorsichtig, wenn Sie sich in der Nähe der Ventilatorflügel befinden.
- Um die Geschwindigkeit der Ventilatorflügel zu regulieren, verwenden Sie die Geschwindigkeitsregelung des Ventilators von Cecotec.
- Biegen Sie nicht das Griff-System der Ventilatorflügel während der Installation oder der Reinigung.
- Die Reinigung und die Wartung sollten gemäß dieser Bedienungsanleitung durchgeführt werden, um einen ordnungsgemäßen Betrieb des Gerätes zu gewährleisten. Schalten Sie das Gerät aus und trennen Sie es von der Steckdose, bevor Sie es reinigen.
- Achten Sie darauf, dass der Ventilator nicht in der Nähe von Vorhängen oder anderen Gegenständen steht, in denen er sich verfangen könnte.
- Bewahren Sie im Interesse der Sicherheit von Kindern sämtliches Verpackungsmaterial (Plastiktüten, Schachteln, Styropor usw.) außerhalb ihrer Reichweite auf.
- Es wird empfohlen die Montage dieses Produkts mit mindestens zwei Personen durchzuführen.
- Dieses Produkt ist für die Verwendung in Innenräumen vorgesehen.

### **Hinweise zu Batterien**

- Das Verschlucken von Batterien/Akkus kann zu Verbrennungen, Weichteilperforation und Tod führen. Kann



innerhalb von zwei Stunden nach Verschlucken schwere Verbrennungen verursachen.

- Wenn Batterien/Akkus verschluckt werden, sofort einen Arzt aufsuchen.
- Lassen Sie Kinder die Batterien nicht ohne Aufsicht von Erwachsenen austauschen.
- Batterien dürfen nicht zerlegt, geöffnet oder zerstört werden.
- Bewahren Sie die Batterien außerhalb der Reichweite von Kindern auf. Bewahren Sie insbesondere kleine Batterien außerhalb der Reichweite von Kindern auf. Im Falle des Verschluckens einer Batterie sollte umgehend ärztliche Hilfe in Anspruch genommen werden.
- Setzen Sie die Batterien weder Hitze noch Feuer aus. Vermeiden Sie die Lagerung in direktem Sonnenlicht.
- Schließen Sie weder ein Element noch eine Batterie kurz. Bewahren Sie Akkus bzw. Batterien nicht ungeordnet in einer Kiste oder Schublade auf, wo sie sich gegenseitig kurzschließen oder durch andere Metallgegenstände kurzgeschlossen werden können.
- Sowohl Batterien als auch Akkus können unter extremen Bedingungen auslaufen. Im Falle eines Zellenlecks darf die Flüssigkeit nicht mit Haut oder Augen in Berührung kommen. Wenn Flüssigkeit mit der Haut in Kontakt kommt, sofort mit Wasser und Seife waschen. Falls die Flüssigkeit in Kontakt mit den Augen kommt, waschen Sie sich die Augen während mindestens 10 Minuten und suchen Sie sich ärztliche Hilfe auf. Tragen Sie beim Umgang mit der Batterie/Akku Handschuhe und entsorgen Sie ihn umgehend gemäß den örtlichen Vorschriften.
- Achten Sie auf die positiven (+) und negativen (-) Markierungen auf den Batterien und der Fernbedienung und

stellen Sie sicher, dass sie richtig eingesetzt werden.

- Verwenden Sie keine Batterien, die nicht für die Verwendung mit diesem Gerät vorgesehen sind.
- Mischen Sie keine Batterien unterschiedlicher Herstellung, Kapazität oder Größe. Die Verwendung von Batterien durch Kinder sollte beaufsichtigt werden.
- Kaufen Sie immer die empfohlenen Batterien.
- Halten Sie Batterien sauber und trocken. Wischen Sie die Batteriepole mit einem sauberen, trockenen Tuch ab, wenn sie verschmutzt sind.
- Bewahren Sie die Original-Produktdokumentation für spätere Zwecke auf.
- Nehmen Sie die Batterien nach Möglichkeit aus dem Gerät, wenn es nicht benutzt wird.

## **ISTRUZIONI DI SICUREZZA**

Leggere attentamente le seguenti istruzioni prima di usare l'apparecchio. Conservare questo manuale per consultazioni future o nuovi utenti.

- Questo apparecchio può essere usato da bambini a partire da 8 anni e da persone con ridotte capacità fisiche, sensoriali o mentali o con mancanza di esperienza e conoscenza, a condizione che siano supervisionati o istruiti sull'uso dell'apparecchio in modo sicuro e che comprendano i pericoli che questo presenta. I bambini non devono giocare con l'apparecchio. La pulizia e la manutenzione non devono essere effettuate da bambini non sorvegliati.
- Mantenere una distanza minima di 2,3 metri tra le pale del ventilatore e il pavimento.
- Mantenere una distanza minima di 76 cm tra le pale del ventilatore e pareti o altri oggetti.

- Assicurarsi che l'apparecchio sia scollegato dalla presa prima di pulirlo o di effettuare la manutenzione.
- Questo apparecchio è stato progettato solo per uso domestico e non può essere utilizzato in bar, ristoranti, aziende agricole, alberghi, motel e uffici.
- Verificare che la tensione di rete coincida con quella specificata sulla marcatura dell'apparecchio e che la presa elettrica sia dotata di messa a terra.
- In caso di danni presenti sul cavo di alimentazione, contattare il Servizio di Assistenza Tecnica ufficiale di Cecotec.
- Non utilizzare il prodotto se il cavo o il telaio sono danneggiati o se il prodotto è malfunzionante, è caduto o è stato danneggiato.
- L'apparecchio deve essere installato secondo le norme nazionali di impianto elettrico.
- Non inserire oggetti né parti del corpo tra le pale quando sono in movimento.
- Per ridurre il rischio di danni, fissare il ventilatore direttamente alla struttura di supporto dell'edificio come indicato in questo manuale e utilizzare unicamente parti e componenti fornite e consigliate da Cecotec.
- Per evitare il rischio di scosse elettriche, scollegare la rete elettrica principale spegnendo gli interruttori prima di installare o riparare il ventilatore.
- Il cablaggio deve essere conforme alle norme elettriche nazionali.
- Il cavo deve essere correttamente connesso a terra per evitare possibili incidenti.
- L'apparecchio deve essere installato secondo le norme nazionali di impianto elettrico.
- Non installare mai il ventilatore in una stanza con molta umidità.

- Fare molta attenzione quando si è vicini alle pale del ventilatore.
- Per controllare la velocità delle pale del ventilatore, utilizzare unicamente i mezzi di controllo della velocità forniti da Cecotec.
- Non piegare né curvare il sistema di presa delle pale durante l'installazione e la pulizia.
- Per garantire il corretto funzionamento dell'apparecchio, la pulizia e la manutenzione devono essere effettuate in linea con quanto spiegato in questo manuale di istruzioni. Spegner e scollegare l'apparecchio prima di pulirlo.
- Verificare che il ventilatore non venga collocato vicino a tende o a qualsiasi altro oggetto con cui potrebbe impigliarsi.
- Mantenere tutto il materiale di imballaggio (sacchetti di plastica, scatole, polistirolo, ecc.) fuori dalla portata dei bambini per garantire la loro sicurezza.
- Si consiglia di chiedere l'aiuto di un'altra persona per l'installazione dell'apparecchio.
- Questo prodotto è progettato per uso interno.

### **Istruzioni relative all'uso delle pile**

- L'ingestione di pile può causare ustioni, perforazione dei tessuti molli e morte. Possono causare gravi ustioni entro due ore dall'ingestione.
- In caso di ingestione delle pile, dirigersi immediatamente al centro medico più vicino.
- Non permettere ai bambini di sostituire le pile senza la supervisione di un adulto.
- Non smontare, aprire o danneggiare le pile.
- Tenere le pile fuori dalla portata dei bambini. Tenere le pile di piccole dimensioni fuori dalla portata dei bambini. In caso di ingestione di una pila, rivolgersi immediatamente a un medico.

- Non esporre le pile al calore o al fuoco. Non conservare le pile alla luce diretta del sole.
- Non cortocircuitare un elemento o pila. Non conservare le pile o batterie in modo disordinato, in una scatola o in un cassetto dove possano entrare in cortocircuito tra loro o essere messe in cortocircuito da altri oggetti metallici.
- La batteria e le pile possono perdere in condizioni estreme. In caso di perdita della batteria, evitare che il liquido entri in contatto con la pelle o gli occhi. Se il liquido entra in contatto con la pelle, lavare immediatamente con acqua e sapone. Se il liquido entra in contatto con gli occhi, sciacquare immediatamente gli occhi con abbondante acqua pulita per almeno 10 minuti e consultare un medico. Utilizzare guanti per maneggiare le pile e smaltirle immediatamente secondo la normativa locale.
- Osservare i simboli di positivo (+) e negativo (-) sulle pile e sul telecomando e assicurarsi che siano inserite correttamente.
- Si sconsiglia l'uso di pile incompatibili con questo apparecchio.
- Non usare il telecomando dell'apparecchio con pile di fabbricazione, capacità o dimensioni diverse. L'uso delle pile da parte di bambini è consentito solo sotto stretta supervisione.
- Acquistare solo le pile consigliate.
- Mantenere le pile pulite e asciutte. Pulire i terminali delle pile con un panno pulito e asciutto se sporche.
- Conservare i documenti originali del prodotto per riferimenti futuri.
- Se possibile, rimuovere le pile quando non vengono utilizzate.

## INSTRUÇÕES DE SEGURANÇA

Leia atentamente as instruções seguintes antes de utilizar o aparelho. Guarde este manual para referências futuras ou novos utilizadores.

- Este aparelho pode ser utilizado por crianças a partir dos 8 anos de idade e por pessoas com capacidades físicas, sensoriais ou mentais reduzidas ou com falta de experiência e conhecimentos, se lhes tiver sido dada supervisão ou instruções relativas à utilização do aparelho de uma forma segura e compreendem os perigos envolvidos. Não permita que as crianças brinquem com o aparelho. A limpeza e manutenção do aparelho não devem ser efetuadas por crianças sem supervisão.
- A distância mínima entre as pás do aparelho e o chão deve ser de 2,3 m.
- A distância mínima das pás até um objeto ou uma parede deve ser de pelo menos 76 cm.
- Certifique-se de que o aparelho está desligado da fonte de alimentação antes da limpeza ou manutenção.
- Este aparelho foi desenhado apenas para uso doméstico e não para uso em cafés, restaurantes, quintas, hotéis, motéis e escritórios.
- Certifique-se de que a tensão de rede corresponde à tensão especificada na marcação do aparelho e que a ficha está ligada à terra.
- Se o cabo apresentar danos, deve ser reparado pelo Serviço de Assistência Técnica Oficial da Cecotec para evitar qualquer tipo de perigo.
- Não utilize o produto se o cabo ou a estrutura apresentarem danos ou se não funcionar corretamente, sofreu alguma queda ou foi danificado.

- O aparelho deve ser instalado de acordo com as normas nacionais de ligações elétricas.
- Não insira objetos nem partes do corpo nas pás entre as pás quando estiverem em movimento.
- Para reduzir o risco de danos, fixe o aparelho diretamente na estrutura de suporte ao teto, como se indica neste manual e utilize unicamente peças e componentes proporcionados ou recomendados pela Cecotec.
- Com o intuito de evitar o risco de choque elétrico, desligue a fonte de alimentação principal desligando os interruptores de corrente antes de instalar ou reparar o aparelho.
- As cablagens devem estar em conformidade com os regulamentos elétricos nacionais.
- O cabo deve ser devidamente ligado à terra para evitar o risco de possíveis acidentes.
- O aparelho deve ser instalado de acordo com as normas nacionais de ligações elétricas.
- Nunca instale o aparelho num espaço com elevada humidade.
- Tenha muito cuidado se estiver perto das pás do aparelho.
- Para controlar a velocidade das pás do aparelho, utilize os meios de controlo da velocidade proporcionados pela Cecotec.
- Não dobre nem curve o sistema de agarre das pás durante a instalação nem durante a limpeza.
- As tarefas de limpeza e manutenção do produto devem ser feitas de acordo com este manual para garantir o bom funcionamento do dispositivo. Desligue e desconecte o produto antes de limpar.
- Assegure-se de que o aparelho não esteja colocado perto de cortinas ou outros objetos que possam ficar enredados.
- Para a segurança das crianças, mantenha todo o material de embalagem (sacos de plástico, caixas, poliestireno, etc.) fora do seu alcance.

- É recomendável que a montagem deste produto seja feita entre duas pessoas.
- Este produto foi concebido para utilização em interiores.

### **Instruções sobre as pilhas**

- Engolir as pilhas pode causar queimaduras, perfuração de tecido mole e morte. Pode causar queimaduras graves nas duas horas seguintes à sua ingestão.
- Se as pilhas forem engolidas, procure prontamente cuidados médicos nas instalações médicas mais próximas.
- Não permita que as crianças substituam pilhas sem a supervisão de adultos.
- Não desmonte, abra ou destrua as pilhas.
- Mantenha as crianças fora do alcance das pilhas. Mantenha especialmente as pilhas pequenas fora do alcance das crianças. Em caso de ingestão de uma pilha, consulte imediatamente um médico.
- Não exponha as pilhas ao calor ou ao fogo. Evite o armazenamento à luz solar direta.
- Não curto-circuite um elemento ou uma pilha. Não guarde as pilhas ou baterias de forma desarrumada numa caixa ou gaveta onde possam entrar em curto-circuito ou ser curto-circuitadas por outros objetos metálicos.
- Tanto as baterias como as pilhas podem apresentar fugas em condições extremas. No caso de uma fuga de bateria, não permita que o líquido entre em contacto com a pele ou os olhos. Se o líquido entrar em contacto com a pele, lave-se imediatamente com água e sabão. Se o líquido entrar em contacto com os olhos, lave imediatamente com água abundante durante no mínimo 10 minutos e procure assistência médica. Utilize luvas para manejar a pilha e deite-a fora imediatamente de acordo com a normativa local.



- Observe as marcações positivas (+) e negativas (-) nas pilhas e na unidade de controlo e assegure-se de que são utilizadas corretamente.
- Não utilize quaisquer pilhas que não tenham sido concebidas para utilização com o aparelho.
- Não use pilhas de fabrico, capacidade, tamanho ou tipo diferentes. A utilização de pilhas pelas crianças deve ser supervisionada.
- Compre sempre as pilhas recomendadas.
- Mantenha as pilhas limpas e secas. Limpe os terminais da bateria com um pano limpo e seco se ficarem sujos.
- Guarde a documentação original do aparelho para referência futura.
- Sempre que possível, remova as pilhas quando não estiverem a ser utilizadas.

## **VEILIGHEIDSINSTRUCTIES**

Lees de volgende instructies aandachtig voordat u het product gebruikt. Bewaar deze handleiding voor toekomstig(e) gebruik of gebruikers.

- Dit apparaat kan worden gebruikt door kinderen vanaf 8 jaar en personen met verminderde lichamelijke, zintuiglijke of geestelijke vermogens of met gebrek aan ervaring en kennis, indien zij onder toezicht staan of instructies hebben gekregen over het veilig gebruik van het apparaat en de gevaren ervan begrijpen. Kinderen mogen niet met het apparaat spelen. Reiniging en onderhoud door de gebruiker mogen niet zonder toezicht door kinderen worden uitgevoerd.
- De minimale afstand tussen de ventilatorbladen en de vloer moet 2,3 meter zijn.

- De minimumafstand tot een voorwerp of een muur vanaf de bladen moet ten minste 76 cm bedragen.
- Zorg ervoor dat het apparaat is losgekoppeld van de stroomvoorziening alvorens het schoon te maken of door de gebruiker te laten onderhouden.
- Dit apparaat is uitsluitend bestemd voor huishoudelijk gebruik en is niet bestemd voor gebruik in bars, restaurants, boerderijen, hotels, motels en kantoren.
- Zorg ervoor dat de netspanning overeenkomt met de op de productmarkering aangegeven spanning en dat de stekker geaard is.
- Als de kabel beschadigd is moet deze gerepareerd worden door de technische dienst van Cecotec om elk gevaar te vermijden.
- Gebruik het apparaat niet als de kabel, de stekker of de behuizing beschadigd zijn of niet correct werken of als ze gevallen zijn.
- Het apparaat moet geïnstalleerd worden in overeenkomst met de nationale regelgeving omtrent elektrische installaties.
- Steek geen objecten of lichaamsdelen in de bladen als ze bewegen.
- Bevestig de ventilator direct aan de ondersteunende structuur van het gebouw zoals beschreven in deze handleiding en gebruik enkel onderdelen en componenten die geleverd worden door Cecotec om het risico op beschadigen te verkleinen.
- Om het risico van een elektrische schok te voorkomen, moet u de hoofdstroom uitschakelen door de stroomschakelaars uit te schakelen voordat u de ventilator installeert of repareert.
- De kabels moeten voldoen aan de nationale elektrische voorschriften.

- De kabel moet goed geaard zijn om het risico van mogelijke ongelukken te voorkomen.
- Het apparaat moet geïnstalleerd worden in overeenkomst met de nationale regelgeving omtrent elektrische installaties.
- Installeer de ventilator nooit in een ruimte met een hoge luchtvochtigheid.
- Wees zeer voorzichtig als u in de buurt van de ventilatorbladen bent.
- Om de snelheid van de ventilatorbladen te regelen, kunt u gebruik maken van de snelheidsregelaar van Cecotec.
- Vouw en buig het grijpsysteem van de bladen niet tijdens de installatie of het schoonmaken.
- De reiniging en het onderhoud van het product moeten uitgevoerd worden zoals beschreven in deze instructiehandleiding om te verzekeren dat het product correct werkt. Schakel het product uit en trek de stekker uit het stopcontact alvorens het product schoon te maken.
- Zet het apparaat niet in de buurt van gordijnen of andere objecten die erin verstrikt kunnen raken.
- Houd het verpakkingsmateriaal (plastic zakken, dozen, piepschuim, enzovoort) buiten het bereik van kinderen om hun veiligheid te garanderen.
- Het wordt aanbevolen om dit product te installeren met 2 personen.
- Dit apparaat is ontworpen voor binnenshuis gebruik.

### **Instructies over de batterijen**

- Het inslikken van de batterij kan brandwonden, perforatie van weke delen en de dood tot gevolg hebben. Kan ernstige brandwonden veroorzaken binnen twee uur na inname.
- Als de batterij wordt ingeslikt, moet onmiddellijk medische hulp worden ingeroepen.

- Laat kinderen geen batterijen vervangen zonder toezicht van een volwassene.
- Batterijen niet demonteren, openen of vernietigen.
- Houd batterijen buiten het bereik van kinderen. Houd vooral kleine batterijen buiten het bereik van kinderen. Als een batterij wordt ingeslikt, moet onmiddellijk medische hulp worden ingeroepen.
- Stel batterijen niet bloot aan hitte of vuur. Vermijd opslag in direct zonlicht.
- Sluit geen element of batterij kort. Bewaar batterijen niet op een slordige manier in een doos of lade waar ze elkaar kunnen kortsluiten of kortgesloten kunnen worden door andere metalen voorwerpen.
- Zowel batterijen als accu's kunnen onder extreme omstandigheden lekken. In geval van een cel-lek, mag de vloeistof niet in contact komen met de huid of de ogen. Indien de vloeistof van een accu in contact komt met uw huid, spoel dan uw huid onmiddellijk met water en zeep. Als de vloeistof in contact komt met uw ogen, spoel dan onmiddellijk uw ogen grondig met schoon water voor minstens 10 minuten en zoek medische hulp. Gebruik handschoenen om de batterij vast te pakken en gooi ze onmiddellijk weg overeenkomstig de lokale wetgeving.
- Let op de positieve (+) en negatieve (-) markeringen op de batterijen en de besturingseenheid en zorg voor het juiste gebruik.
- Gebruik geen batterijen die niet voor dit apparaat zijn ontworpen.
- Gebruik geen batterijen van verschillende fabricage, capaciteit of grootte door elkaar. Het gebruik van batterijen door kinderen moet onder toezicht staan.
- Koop altijd de aanbevolen batterijen.

- Houd batterijen schoon en droog. Veeg de accupolen af met een schone, droge doek als ze vuil zijn geworden.
- Bewaar de originele productdocumentatie voor toekomstig gebruik.
- Verwijder indien mogelijk de batterij uit het apparaat wanneer het niet in gebruik is.

## **INSTRUKCJE BEZPIECZEŃSTWA**

Przed użyciem produktu należy uważnie przeczytać poniższe instrukcje. Zachowaj tę instrukcję do wykorzystania w przyszłości lub dla nowych użytkowników.

- To urządzenie może być używane przez dzieci w wieku 8 lat i starsze oraz osoby o ograniczonych zdolnościach fizycznych, sensorycznych lub umysłowych lub bez doświadczenia i wiedzy, jeśli znajdują się pod nadzorem lub zostały poinstruowane w zakresie korzystania z urządzenia w bezpieczny sposób i rozumieją związane z tym zagrożenia. Dzieci nie mogą bawić się urządzeniem. Czyszczenie i konserwacja nie mogą być wykonywane przez dzieci bez nadzoru.
- Minimalna odległość między łopatkami wentylatora a podłogą musi wynosić 2,3 metra.
- Minimalna odległość jakiegokolwiek przedmiotu lub ściany od łopatek musi wynosić co najmniej 76 cm.
- Upewnij się, że urządzenie jest odłączone od zasilania przed przeprowadzeniem przez użytkownika czyszczenia lub konserwacji.
- To urządzenie przeznaczone jest wyłącznie do użytku domowego i nie nadaje się do użytku w barach, restauracjach, gospodarstwach rolnych, hotelach, motelach i biurach.

- Upewnij się, że napięcie sieciowe jest zgodne z napięciem podanym na oznaczeniu produktu i że wtyczka jest uziemiona.
- Jeśli przewód zasilania jest uszkodzony, musi zostać naprawiony przez oficjalny Serwis Pomocy Technicznej Cecotec, aby uniknąć wszelkiego rodzaju niebezpieczeństw.
- Nie używaj produktu, jeśli przewód lub struktura są uszkodzone, działają nieprawidłowo lub zostały upuszczone.
- Urządzenie należy zainstalować zgodnie z krajowymi normami dotyczącymi instalacji elektrycznych.
- Nie wkładaj przedmiotów ani części ciała w łopatki wentylatora, gdy są w ruchu.
- Aby zmniejszyć ryzyko wyrządzenia szkód, przymocuj wentylator bezpośrednio do konstrukcji nośnej budynku, jak wskazano w niniejszej instrukcji i używaj tylko części i komponentów dostarczonych i zalecanych przez Cecotec.
- Aby uniknąć ryzyka porażenia prądem, przed instalacją lub naprawą wentylatora należy odłączyć główne zasilanie poprzez wyłączenie przetłączników zasilania.
- Instalacja elektryczna musi być zgodna z krajowymi normami.
- Przewód musi być prawidłowo uziemiony, aby uniknąć ryzyka wypadków.
- Urządzenie należy zainstalować zgodnie z krajowymi normami dotyczącymi instalacji elektrycznych.
- Nigdy nie instaluj wentylatora w pomieszczeniu o dużej wilgotności.
- Zachowaj ostrożność, jeśli znajdujesz się w pobliżu łopatek wentylatora.
- Aby kontrolować prędkość łopatek wentylatora, użyj urządzeń kontroli prędkości Cecotec.
- Nie zginaj ani nie wyginaj uchwyty łopatek podczas instalacji lub czyszczenia.

- Czyszczenie i konserwację produktu należy przeprowadzać zgodnie z niniejszą instrukcją obsługi, aby zapewnić prawidłowe działanie urządzenia. Przed czyszczeniem wyłącz i odłącz produkt.
- Upewnij się, że wentylator nie jest umieszczony w pobliżu zaston lub innych przedmiotów, które mogą się w niego wplątać.
- Dla bezpieczeństwa dzieci wszystkie materiały opakowaniowe (plastikowe torby, pudełka, styropian itp.) należy przechowywać poza ich zasięgiem.
- Zaleca się, aby montaż tego produktu wykonywały 2 osoby.
- Ten produkt jest przeznaczony do użytku w pomieszczeniach.

### **Instrukcje dotyczące baterii**

- Połknięcie baterii może spowodować oparzenia, perforację tkanek miękkich i śmierć. Może spowodować poważne oparzenia w ciągu dwóch godzin od połknięcia.
- W przypadku połknięcia baterii udaj się natychmiast do najbliższego centrum medycznego.
- Nie pozwalaj dzieciom na wymianę baterii bez nadzoru osoby dorosłej.
- Nie demontuj, nie otwieraj ani nie niszczyć baterii.
- Przechowuj baterie poza zasięgiem dzieci. Przed wszystkim małe baterie należy przechowywać w miejscu niedostępnym dla dzieci. W przypadku połknięcia baterii należy szybko zwrócić się o pomoc medyczną.
- Nie wystawiaj baterii na działanie ciepła lub ognia. Unikaj przechowywania baterii w bezpośrednim świetle słonecznym.
- Nie doprowadzaj do zwarcia elementu ani baterii. Nie przechowuj ogniw ani baterii w sposób nieuporządkowany w pudełku lub szufladzie, gdzie mogą się wzajemnie

doprowadzić do zwarcia lub może dojść do ich zwarcia za pomocą innych metalowych przedmiotów.

- Ogniva jak i baterie mogą wyciec w ekstremalnych warunkach. W przypadku wycieku, nie dopuść do kontaktu płynu ze skórą lub oczami. Je-li plyn wejdzie v kontakt ze skórou, natychmiast přemyj ją mydlem i vodou. Je-li plyn dostane się do ocvu, należy je natychmiast přeptukač dužou iloustvou cyster v vody přez co najmniej 10 minut i zaeignat porady lekarza. Podcvas obcvodenej się z bateriou należy nosič rękaviczki i natychmiast zutylizovac ją zgodnie z lokalnymi przepisami.
- Zvróc uwagę na oznaczenia dodatnie (+) i ujemne (-) na bateriach i pilocie, i upewnij się, že są one užyvane pravidlovou.
- Nie užyvaj žadnych baterii, ktore nie są přeznaczone do užytku z tym sprzetem.
- Nie należy mieszac baterii róznych producentov, o róznej pojemnosti lub rozmiarze. Stosovanie baterii přez dzieci powinno byc nadzorovane.
- Užyvaj zavsze zalecaných baterii.
- Baterie należy utrzymyvac zavsze cyster i suche. Ocvystc styki baterii cyster, suchou szmatkou, je-li się zabrudou.
- Zachovaj oryginalnou dokumentację produktu do wykorzystania v přezszlouci.
- Je-li to možné, vyjmuj baterie, gdy nie są užyvane.

## **BEZPEČNOSTNÍ POKYNY**

Přečtete si pozorně následující pokyny přede použitím výrobku. Uschovete tento návod pro budoucí použití nebo pro nové uživatele.



- Tento spotřebič mohou používat děti od 8 let a starší a osoby se sníženými fyzickými, smyslovými nebo duševními schopnostmi nebo s nedostatkem zkušeností a znalostí, pokud jsou pod dohledem nebo byly poučeny o bezpečném používání spotřebiče a rozumí souvisejícím nebezpečím. Děti si se spotřebičem nesmí hrát. Čištění a údržbu, kterou má provádět uživatel, nesmí provádět děti bez dozoru.
- Minimální vzdálenost mezi lopatkami ventilátoru a podlahou musí být 2,3 metru.
- Minimální vzdálenost od jakéhokoli předmětu nebo zdi od lopatek musí být minimálně 76 cm.
- Ujistěte se, že je spotřebič před čištěním nebo uživatelskou údržbou odpojen od napájení.
- Tento spotřebič je určen pouze pro domácí použití a je vyloučen z použití v barech, restauracích, farmách, hotelech, motelech a kancelářích.
- Ujistěte se, že napětí v síti odpovídá napětí uvedenému na označení produktu a že zástrčka je uzemněná.
- Pokud je kabel poškozen, musí být opraven Oficiální technickou asistenční službou společnosti Cecotec, aby se tak předešlo jakémukoli nebezpečí.
- Nepoužívejte výrobek, pokud je kabel nebo konstrukce poškozená nebo pokud je nefunkční, spadl nebo byla poškozen.
- Nevkládejte předměty ani části těla mezi lopatky, když jsou v pohybu.
- Pro snížení rizika poškození připevněte ventilátor přímo k nosné konstrukci budovy, jak je popsáno v tomto návodu, a používejte pouze díly a součásti dodané a doporučené společností Cecotec.
- Pro zabránění nebezpečí úrazu elektrickým proudem odpojte před instalací nebo opravou ventilátoru hlavní napájení vypnutím jističů.

- Kabeláž musí odpovídat národním elektrotechnickým normám.
- Kabel musí být řádně uzemněn, aby se předešlo riziku možných nehod.
- Zařízení musí být instalováno v souladu s národními předpisy pro elektroinstalaci.
- Nikdy neinstalujte ventilátor v místnosti s vysokou vlhkostí.
- Buďte velmi opatrní, pokud se nacházíte v blízkosti lopatek ventilátoru.
- K ovládání rychlosti lopatek ventilátoru použijte prostředky pro regulaci rychlosti od společnosti Cecotec.
- Neohýbejte ani nekřivte upínací systém lopatek během instalace nebo čištění.
- Pro zajištění správného provozu zařízení je nutné provádět čištění a údržbu výrobku v souladu s tímto návodem k použití. Vypněte a odpojte výrobek z elektrické sítě před jeho čištěním.
- Ujistěte se, že ventilátor není umístěn v blízkosti záclon nebo jiných předmětů, které by se do něj mohly zachytit.
- Z důvodu bezpečnosti dětí uchovávejte všechny obalové materiály (plastové sáčky, krabice, polystyren atd.) mimo jejich dosah.
- Doporučuje se, aby montáž tohoto výrobku prováděly 2 osoby.
- Tento výrobek je určen pro používání v interiéru.

### **Pokyny k bateriím**

- Spolknutí baterií může způsobit popáleniny, perforaci měkkých tkání a smrt. Může způsobit těžké popáleniny do dvou hodin po spolknutí.
- V případě spolknutí baterií okamžitě vyhledejte nejbližší lékařské středisko.
- Nedovolte dětem vyměňovat baterie bez dozoru dospělé osoby.

- Nerozebírejte, neotevírejte ani neničte baterie.
- Uchovávejte baterie mimo dosah dětí. Udržujte zejména malé baterie mimo dosah dětí. V případě spolknutí baterie byste měli rychle vyhledat lékařskou pomoc.
- Nevystavujte baterie teplu nebo ohni. Vyhněte se skladování na přímém slunečním záření.
- Nezkratujte článek nebo baterii. Neskladujte články nebo baterie nepřehledně v krabici nebo zásuvce, kde by mohlo dojít k jejich vzájemnému zkratu nebo ke zkratu jinými kovovými předměty.
- Baterie i články mohou v extrémních podmínkách vytékat. V případě úniku kapaliny z baterie nedovolte, aby se kapalina dostala do kontaktu s kůží nebo očima. Pokud se kapalina dostane do kontaktu s pokožkou, okamžitě ji omyjte vodou a mýdlem. Při vniknutí kapaliny do očí okamžitě vypláchněte oči velkým množstvím čisté vody po dobu nejméně 10 minut a vyhledejte lékařskou pomoc. Používejte rukavice při manipulaci s baterií a neprodleně ji zlikvidujte v souladu s místními předpisy.
- Dbejte na kladné (+) a záporné (-) označení na bateriích a dálkovém ovladači a ujistěte se, že jsou správně používány.
- Nepoužívejte žádnou baterii, která není určena pro použití se zařízením.
- Nekombinujte baterie různých výrobců, kapacit nebo velikostí. Použití baterií dětmi by mělo být pod dohledem.
- Vždy kupujte pouze doporučené baterie.
- Udržujte baterie čisté a suché. Vyčistěte zanesené kontakty baterií čistým suchým hadříkem.
- Uschovejte si originální dokumentaci k výrobku pro budoucí použití.
- Kdykoli je to možné, vyjměte baterie, když dálkový ovladač nepoužíváte.

## **1. PIEZAS Y COMPONENTES**

Figura 1:

1. Soporte de montaje
2. Florón
3. Varillas centrales
4. Cubierta decorativa
5. Cubierta embellecedora
6. Motor
7. Aspas
8. Embellecedor de las aspas
9. Soporte de la lámpara
10. Plafón
11. Mando a distancia y receptor del mando a distancia
12. Kit de montaje

NOTA:

Los gráficos de este manual son representaciones esquemáticas y puede que no coincidan exactamente con los del producto.

## **2. ANTES DE USAR**

- Este aparato presenta un embalaje diseñado para protegerlo durante su transporte. Saque el aparato de su caja y retire todo el material de embalaje. Puede guardar la caja original y otros elementos del embalaje en un lugar seguro para prevenir daños en el aparato si necesita transportarlo en el futuro. Si desea deshacerse del embalaje original, asegúrese de reciclar todos los elementos correctamente.
- Asegúrese de que todas las piezas y componentes están incluidos y en buen estado. Si faltara alguno o no estuviera en buen estado, contacte de forma inmediata con el Servicio de Atención Técnica oficial de Cecotec.

### **Contenido de la caja**

- Ventilador
- Manual de instrucciones
- Kit de montaje
- Mando a distancia
- Pila de mando (2\*AAA)

### 3. MONTAJE

#### Instalación del soporte de montaje

Leyenda de la figura 2:

- A Techo de obra
- B Techo de madera

1. Taladre un orificio de  $\varnothing$  8 mm en el techo de obra e inserte el perno. Alinee el soporte con el orificio y apriételo.
2. Retire el pasador de horquilla y la horquilla de la varilla central. Fig. 3
3. Deslice la varilla central por el florón y la cubierta de acople. Fig. 4
4. Pase los cables del ventilador y el cable de toma de tierra por la varilla central. Fig. 5
5. Afloje los tornillos del soporte de la varilla central y luego coloque la varilla central en su soporte. Alinee los agujeros del pasador de horquilla de la varilla central con los agujeros del soporte. Asegúrese de introducir la parte recta de la horquilla del pasador por el agujero del extremo del pasador de horquilla y de presionar hasta que la parte ondulada encaje en su posición. Fig. 6
6. Por último, vuelva a apretar los tornillos. Fig. 7

#### ADVERTENCIA

Es muy importante que el pasador del soporte de la varilla central esté correctamente instalado y de que los tornillos estén bien apretados. Si el pasador, la horquilla o los tornillos no están correctamente colocados, el ventilador podría caer.

#### Montaje de las aspas

7. Coloque el embellecedor de las aspas. Saque los tornillos correspondientes de la bolsa de accesorios y atorníllelos. Fig. 8
8. Coloque las aspas en el motor. Fig. 9
9. Retire los tornillos del motor. Coloque el soporte de la lámpara en el motor. A continuación, apriete los tornillos. Fig. 10

#### Colgar el ventilador

10. Levante el ventilador con cuidado e instale la varilla central y la bola de suspensión en el soporte de montaje fijado al techo. Asegúrese de que la ranura de la bola esté bien alineada con la pestaña del soporte de montaje. Fig. 11

Leyenda de la figura 11:

1. Ranura
2. Pestaña
3. Soporte de montaje

## ESPAÑOL

Advertencia: El ventilador debe estar colocado a una distancia mínima de 230 cm del suelo.

### **Conexión del receptor del mando a distancia**

11. Introduzca el receptor en el soporte de montaje como se muestra en la figura 12.

Advertencia: Para evitar riesgo de descarga eléctrica, asegúrese de desconectar el suministro general del cuadro eléctrico antes de proceder con la conexión de los cables.

### **Colocación de la lámpara**

12. Fije el plafón en el eje del motor del ventilador. Fig. 13

Leyenda de la figura 13:

1. Eje del motor
2. Plafón

### **Cableado del receptor**

Debe seguir el diagrama eléctrico que se muestra en la figura 14.

### **Colocación del florón**

13. Coloque el florón apretando los dos tornillos como se muestra en la figura 15.

## **4. FUNCIONAMIENTO**

Este ventilador funciona con el mando a distancia.

Mando a distancia

Fig. 16

1. Indicador de encendido
  2. Control de velocidad
  3. Botón apagado del ventilador
  4. Botón de inversión del sentido de las aspas
  5. Botón de brisa natural
  6. Controles del temporizador
- El indicador estará encendido mientras el producto esté en funcionamiento.
  - Utilice los botones de velocidad para seleccionar el nivel de potencia.
  - Pulse el botón de apagado para apagar el dispositivo.
  - Utilice los botones del temporizador para seleccionar el tiempo de funcionamiento del dispositivo. El ventilador se apagará una vez transcurrido el tiempo seleccionado.

**Función invierno/verano**

- Utilice el botón 4 para activar la inversión de giro
- Función invierno: las aspas comienzan a girar en sentido de las agujas del reloj, provocando que el aire caliente se distribuya por toda la habitación.
- Función verano: las aspas comienzan a girar en sentido antihorario, provocando una brisa fresca.

**Avisos**

1. Si el mando a distancia no puede controlar el receptor, compruebe si las pilas hacen contacto, si están bien colocadas y si no están agotadas.
2. Si el mando a distancia no puede controlar el receptor, compruebe si hay otros productos que funcionen con un control remoto alrededor, ya que, si los hay, podrían causar interferencias. Si retira estos productos de la estancia en la que esté colocado el ventilador, el mando a distancia volverá a funcionar correctamente.
3. Utilice este producto con el voltaje adecuado. Si el voltaje es demasiado bajo, el mando a distancia no funcionará.
4. Si no va a usar el mando a distancia durante un largo periodo de tiempo, quite las pilas.

**5. LIMPIEZA Y MANTENIMIENTO**

- Limpie el ventilador de manera regular.
- Al limpiarlo, utilice únicamente un cepillo suave o un paño que no suelte pelusa para evitar rayar el acabado.
- Los productos de limpieza abrasivos no son necesarios y deben evitarse para no dañar el acabado.

**RECOMENDACIÓN:**

Compruebe periódicamente que las aspas están fijadas de forma segura al motor con los tornillos.

**ADVERTENCIA:**

No utilice disolventes para limpiar el ventilador. Si lo hace, podría producirse un riesgo de descarga eléctrica.

## 6. RESOLUCIÓN DE PROBLEMAS

### Tambaleo

Tenga en cuenta que no todos los ventiladores de techo son iguales (ni siquiera los que son el mismo modelo), algunos se mueven más que otros. El hecho de que el ventilador se mueva un par de centímetros no indica que se vaya a caer.

Aunque todas las aspas estén lastradas y agrupadas por peso, es imposible evitar por completo el tambaleo. Esto no es un problema. Los ventiladores de techo tienden a moverse durante el funcionamiento.

Para reducir el tambaleo pruebe lo siguiente:

- Compruebe que todos los tornillos de sujeción de las aspas están apretados y fijados de forma segura.
- El tambaleo del ventilador puede ser causa del desnivel de las aspas. Para comprobar el nivel de estabilidad, mida la distancia entre cada punta de las aspas al techo.

Si las medidas son irregulares:

- Asegúrese de que los tornillos de fijación de las aspas no están demasiado apretados ni demasiado flojos, ya que ambas opciones pueden causar el tambaleo de las aspas.
- Un aspa deformada puede causar tambaleo también. Compruebe el estado del aspa colocándola sobre una superficie plana.
- El reglaje del aspa se puede comprobar con una simple regla. Coloque la regla en posición vertical contra el techo y alinéela con el borde de fuera del aspa. Compare la distancia entre el borde de una de las aspas con el resto. Vaya girando las aspas para comprobar cada una de ellas.
- Si una de las aspas no está alineada, puede ser que se haya deformado, torcido o que los tornillos estén demasiado apretados o flojos.

## 7. ESPECIFICACIONES TÉCNICAS

Referencia del producto: 08568

Producto: EnergySilence Aero 10000 Pro

Voltaje :200 - 240 V

Frecuencia: 50 / 60 Hz

Potencia: 80 W



Descripción	Símbolo	Valor	Unidad
Caudal máximo del ventilador	F		m <sup>3</sup> /min
Potencia utilizada por el ventilador	P		W
Valor de servicio	SV		(m <sup>3</sup> /min)/W
Consumo de energía en modo de espera	P <sub>SB</sub>		W
Nivel de potencia acústica del ventilador	L <sub>WA</sub>		dB (A)
Velocidad máxima del aire	C		m/seg
Norma de medición del valor de servicio	IEC 60879		
Datos de contacto para obtener información	Cecotec Innovaciones SL. Av. Reyes Católicos, 60, 46910, Alfajar (Valencia)		

Las especificaciones técnicas pueden cambiar sin notificación previa para mejorar la calidad del producto.

Fabricado en China | Diseñado en España

## 8. RECICLAJE DE APARATOS ELÉCTRICOS Y ELECTRÓNICOS



Este símbolo indica que, de acuerdo con las normativas aplicables, el producto y/o la batería deberán desecharse de manera independiente de los residuos domésticos. Cuando este producto alcance el final de su vida útil, deberás extraer las pilas/baterías/acumuladores y llevarlo a un punto de recogida designado por las autoridades locales.

Para obtener información detallada acerca de la forma más adecuada de desechar sus aparatos eléctricos y electrónicos y/o las correspondientes baterías, el consumidor deberá contactar con las autoridades locales.

El cumplimiento de las pautas anteriores ayudará a proteger el medio ambiente.

## 9. GARANTÍA Y SAT

Cecotec responderá ante el usuario o consumidor final de cualquier falta de conformidad que exista en el momento de la entrega del producto en los términos, condiciones y plazos que establece la normativa aplicable.

## **ESPAÑOL**

Se recomienda que las reparaciones se efectúen por personal especializado.

Si detecta una incidencia con el producto o tiene alguna consulta, póngase en contacto con el Servicio de Asistencia Técnica oficial de Cecotec a través del número de teléfono +34 96 321 07 28.

## **10. COPYRIGHT**

Los derechos de propiedad intelectual sobre los textos de este manual pertenecen a CECOTEC INNOVACIONES, S.L. Quedan reservados todos los derechos. El contenido de esta publicación no podrá, ni en parte ni en su totalidad, reproducirse, almacenarse en un sistema de recuperación, transmitirse o distribuirse por ningún medio (electrónico, mecánico, fotocopia, grabación o similar) sin la previa autorización de CECOTEC INNOVACIONES, S.L.

## 1. PARTS AND COMPONENTS

Figure 1:

1. Mounting bracket
2. Canopy
3. Downrods
4. Decorative cover
5. Coupling cover
6. Motor
7. Blades
8. Blade bracket
9. Lamp bracket
10. Lampshade
11. Remote control and remote-control receiver
12. Assembly kit

NOTE:

The graphics in this manual are schematic representations and may not exactly match the device.

## 2. BEFORE USE

- This appliance is packaged in a way as to protect it during transport. Take the appliance out of its box and remove all packaging materials. You can keep the original box and other packaging elements in a safe place. This will help you prevent damage to the appliance when transporting it in the future. In case the original packaging is disposed of, make sure all packaging materials are recycled accordingly.
- Make sure all parts and components are included and in good conditions. If there is any piece missing or in bad conditions, contact the official Cecotec Technical Support Service immediately.

### Box content

- Fan
- Instruction manual
- Assembly kit
- Remote control
- Remote control batteries (2 x AAA)

### 3. ASSEMBLY

#### Installation of the mounting bracket

Fig. 2 key:

- A Concrete ceiling
- B Wooden ceiling

1. Drill a  $\varnothing 8$  mm hole in the ceiling and insert the bolt. Align the mounting bracket with the hole and tighten it with the nut.
2. Remove the clevis pin and clevis from the downrod. Fig. 3
3. Slide the downrod through the canopy and the coupling cover. Fig. 4
4. Pass the fan wires and the earth wire through the downrod. Fig. 5
5. Loosen the screws of the downrod bracket and then place the downrod in its bracket. Align the holes in the clevis pin of the downrod with the holes in the bracket. Make sure to insert the straight part of the clevis pin through the hole in the end of the clevis pin and press until the crimped part snaps into position. Fig. 6.
6. Finally, retighten the screws. Fig. 7

#### WARNING

It is very important that the downrod bracket clevis pin is correctly installed and that the screws are tightened securely. If the pin, clevis, or screws are not correctly positioned, the fan may fall down.

#### Installing the blades

7. Place the blade bracket. Remove the corresponding screws from the assembly kit and screw them. Fig. 8
8. Place the blades on the motor assembly. Fig. 9
9. Remove the screws from the motor assembly. Place the lamp bracket on the motor assembly. Next, tighten the screws. Fig. 10

#### Hanging the fan

10. Lift the fan carefully and install the downrod and hanging ball into the mounting bracket attached to the ceiling. Make sure that the groove in the hanging ball is properly aligned with the tab on the mounting bracket. Fig. 11

Fig. 11 key:

1. Slot
2. Clip
3. Mounting bracket

Warning: the fan must be placed at a minimum distance of 230 cm from the floor.

**Connection of the remote-control receiver**

11. Insert the receiver into the mounting bracket as shown in Fig. 12.

Warning: to avoid the risk of electric shock, be sure to disconnect the mains supply from the switchboard before connecting the cables.

**Installing the LED light**

12. Attach the lampshade to the motor shaft. Fig. 13

Fig. 13 key:

1. Motor shaft
2. Lampshade

**Receiver wiring**

You must follow the electrical diagram shown in Fig. 14.

**Installing the canopy**

13. Install the canopy by screwing both screws as shown in Fig. 15.

**4. OPERATION**

This fan can be operated with the remote control.

Remote control

Fig. 16

1. Power indicator light
2. Speed setting
3. Fan OFF button
4. Blade reversal button
5. Natural Breeze button
6. Timer buttons

- The indicator will light up while the appliance is in operation.
- Use the speed buttons to select the power level.
- Press the off button to switch the appliance off.
- Use the timer buttons to select the operation time of the appliance. The fan will turn off once the selected time has elapsed.

**Winter/Summer function**

- Use the blade reversal button to activate the reverse rotation.

## ENGLISH

- Winter function: the blades start to rotate clockwise, causing warm air to be distributed throughout the room.
- Summer function: the blades start to rotate counterclockwise, generating a cool breeze.

### Note

1. If the remote control cannot control the receiver, check if the batteries make contact, if they are inserted correctly and if they are not flat.
2. If the remote control cannot control the receiver, check if there are other appliances operating with a remote control nearby, as they may cause interference. If you remove these appliances from the room where the fan is located, the remote control will work properly again.
3. Use this appliance with the correct voltage. If the voltage is too low, the remote control will not work.
4. If you are not going to use the remote control for a long period of time, remove the batteries.

## 5. CLEANING AND MAINTENANCE

- Clean the fan regularly.
- When cleaning, only use a soft brush or lint-free cloth to avoid scratching the finish.
- Abrasive cleaning agents are not necessary and should be avoided in order not to damage the finish.

### RECOMMENDATION:

Periodically check that the blades are securely fastened to the motor with the screws.

### WARNING:

Do not use solvents to clean the fan. Doing so may result in a risk of electric shock.

## 6. TROUBLESHOOTING

### Wobble

Note that not all ceiling fans are the same (not even those that are the same model), some move more than others. The fact that the fan moves a couple of centimetres does not indicate that it will fall over.

Even if all blades are ballasted and grouped by weight, it is impossible to completely avoid wobble. This is not a problem. Ceiling fans tend to move during operation.

To reduce wobble, try the following:

- Check that all of the blade mounting screws are tightened and secure.
- Fan wobble may be caused by the unevenness of the fan blades. To check the blade level, measure the distance from each blade tip to the ceiling.

If measurements are irregular

- Be sure the blade mount screws are not too tight or too loose, which may cause wobbling due to an unlevelled blade tip.
- A deformed blade can cause wobbling. Check by removing the blade and placing on a flat surface.
- Blade tracking may be checked simply by use of a household ruler. Place the ruler vertically against the ceiling and even with the outside leading edge of a blade. Note the distance of the edge of a blade compared to the others. Turn the blade slowly by hand to check the remaining blades.
- If a blade is not in alignment, the blade is either out of shape, warped or the blade screws are not evenly tightened or either loose.

## 7. TECHNICAL SPECIFICATIONS

Product reference: 08568

Product: EnergySilence Aero 10000 Pro

Voltage: 220-240 V

Frequency: 50 / 60 Hz

Power: 80 W

Description	Symbol	Value	Unit
Fan maximum flow	F		m <sup>3</sup> /min
Fan power consumption	P		W
Service value	SV		(m <sup>3</sup> /min)/W
Power consumption on standby mode	P <sub>SB</sub>		W
Fan sound power level	L <sub>WA</sub>		dB (A)
Maximum air speed	C		m/seg
Service value measurement standard	IEC 60879		
Contact details to obtain more information	Cecotec Innovaciones SL. Av. Reyes Católicos, No 60, 46910, Alfafar (Valencia, Spain)		

## ENGLISH

Technical specifications may change without prior notification to improve product quality.  
Made in China | Designed in Spain

### 8. DISPOSAL OF OLD ELECTRICAL AND ELECTRONIC APPLIANCES



This symbol indicates that, according to the applicable regulations, the product and/or batteries must be disposed of separately from household waste. When this product reaches the end of its shelf life, you should dispose of the cells/batteries/accumulators and take them to a collection point designated by the local authorities.

Consumers must contact their local authorities or retailer for information concerning the correct disposal of old appliances and/or their batteries.

Compliance with the above guidelines will help protecting the environment.

### 9. TECHNICAL SUPPORT AND WARRANTY

Cecotec shall be liable to the end user or consumer for any lack of conformity that exists at the time of delivery of the product under the terms, conditions, and deadlines established by the applicable regulations.

It is recommended that repairs be carried out by qualified personnel.

If at any moment you detect any problem with your product or have any doubt, do not hesitate to contact the official Cecotec Technical Support Service at +34 96 321 07 28.

### 10. COPYRIGHT

The intellectual property rights over the texts in this manual belong to CECOTEC INNOVACIONES, S.L. All rights reserved. The contents of this publication may not, in whole or in part, be reproduced, stored in a retrieval system, transmitted, or distributed by any means (electronic, mechanical, photocopying, recording or similar) without the prior authorization of CECOTEC INNOVACIONES, S.L.



## 1. PIÈCES ET COMPOSANTS

Image 1 :

1. Support de montage
2. Couvercle de protection
3. Tiges
4. Couvercle décoratif
5. Cache décoratif
6. Moteur
7. Pales
8. Enjoliveur pales
9. Support de la lampe
10. Plafonnier
11. Télécommande et récepteur de la télécommande
12. Kit de montage

NOTE :

Les graphiques de ce manuel sont des représentations schématiques et peuvent ne pas correspondre exactement à ceux du produit.

## 2. AVANT UTILISATION

- Cet appareil possède un emballage conçu pour le protéger pendant son transport. Sortez l'appareil de sa boîte et retirez tout le matériel qui compose l'emballage. Rangez la boîte d'origine et le reste des éléments provenant de l'emballage dans un endroit sûr pour éviter d'endommager l'appareil si vous devez le transporter à l'avenir. Si vous devez vous défaire de l'emballage d'origine, assurez-vous de recycler tous les éléments correctement.
- Assurez-vous que toutes les pièces et les composants sont inclus et en bon état. S'il manque une pièce, une partie, un accessoire ou que l'appareil ou ses accessoires ne sont pas en bon état, veuillez contacter le Service Après-Vente officiel de Cecotec.

### Contenu de la boîte

- Ventilateur
- Manuel d'instructions
- Kit de montage
- Télécommande
- Pile pour la télécommande (2\*AAA)

### 3. MONTAGE

#### Installation du support de montage

Image 2

- A Plafond classique
- B Plafond en bois

1. Percez un trou de  $\varnothing 8$  mm dans le plafond et insérez le boulon. Alignez le support avec le trou et serrez-le.
2. Retirez la goupille cylindrique et la goupille bêta de la tige centrale. Img. 3
3. Faites glisser la tige centrale à travers le couvercle de protection et l'enjoliveur. Img. 4
4. Passez les câbles du ventilateur et le câble de la prise de terre par la tige centrale. Img. 5
5. Dévissez les vis du support de la tige centrale puis placez la tige centrale dans le support. Alignez les orifices de la goupille de la tige centrale avec les orifices du support. Assurez-vous d'introduire la partie droite de la goupille bêta dans l'orifice de l'extrémité de la goupille cylindrique et appuyez jusqu'à que la partie ondulée s'emboîte en place. Img. 6
6. Pour finir, resserrez les vis. Img. 7

#### AVERTISSEMENT

Il est très important de vérifier que la goupille cylindrique du support de la tige centrale soit bien installée et que les vis soient bien vissées. Si la goupille cylindrique, la goupille bêta ou les vis ne sont pas correctement positionnés, le ventilateur pourrait tomber.

#### Montage des pales

7. Placez les enjoliveurs des pales. Sortez les vis correspondantes du sac d'accessoires et vissez-les. Img. 8
8. Placez les pales sur le moteur. Img. 9
9. Retirez les vis du moteur. Placez le support de la lampe sur le moteur. Serrez ensuite les vis. Img. 10

#### Suspension du ventilateur

10. Soulevez le ventilateur avec précaution et installez la tige centrale et la boule de suspension dans le support de montage fixé au plafond. Assurez-vous que la fente de la boule soit bien alignée avec le crochet du support de montage. Img. 11

Image 11

1. Fente
2. Languette
3. Support de montage

Avertissement. Le ventilateur doit être installé à une distance minimale de 230 cm du sol.

### Connexion du récepteur de la télécommande

11. Insérez le récepteur dans le support de montage comme indiqué sur l'image 12.

Avertissement. Pour éviter tout risque de choc électrique, veillez à couper l'alimentation électrique du panneau électrique avant de connecter les câbles.

### Montage de la lampe

12. Fixez le plafonnier à l'arbre du moteur du ventilateur. Img. 13

Image 13

1. Axe du moteur
2. Plafonnier

### Câblage du récepteur

Vous devez suivre le schéma électrique figurant à l'image 14.

### Installation du couvercle de protection

13. Placez le couvercle de protection en serrant les deux vis comme indiqué dans l'image 15.

## 4. FONCTIONNEMENT

Ce ventilateur fonctionne avec une télécommande.

### Télécommande

Img. 16

1. Indicateur de connexion
  2. Contrôle de vitesse
  3. Bouton d'arrêt du ventilateur
  4. Bouton pour inverser le sens de rotation des pales
  5. Bouton Brise naturelle
  6. Minuterie
- L'indicateur s'allume lorsque le produit est en fonctionnement.
  - Utilisez les boutons de la vitesse pour sélectionner le niveau de puissance.
  - Appuyez sur le bouton d'arrêt pour éteindre l'appareil.
  - Utilisez les boutons de la minuterie pour sélectionner le temps de fonctionnement de l'appareil. Le ventilateur s'éteint une fois le temps sélectionné écoulé.

### Fonctions Été/Hiver

- Utilisez le bouton 4 pour activer l'inversion de la rotation

## FRANÇAIS

- Fonction Hiver : les pales commenceront à tourner dans le sens des aiguilles d'une montre, permettant la distribution de l'air chaud dans toute la pièce.
- Fonction Été : les pales commenceront à tourner dans le sens inverse des aiguilles d'une montre, créant ainsi une brise fraîche.

### Notes

1. Si la télécommande ne peut pas contrôler le récepteur, vérifiez si les piles font contact, si elles sont insérées correctement et si elles ne sont pas déchargées.
2. Si la télécommande ne peut pas contrôler le récepteur, vérifiez si d'autres produits fonctionnant avec une télécommande se trouvent à proximité, car ils peuvent causer des interférences. Si vous retirez ces appareils de la pièce où se trouve le ventilateur, la télécommande fonctionnera à nouveau correctement.
3. Utilisez cet appareil avec la tension correcte. Si la tension est trop faible, la télécommande ne fonctionnera pas.
4. Si vous n'utilisez pas la télécommande pendant une longue période, retirez les piles.

## 5. NETTOYAGE ET ENTRETIEN

- Nettoyez le ventilateur périodiquement.
- Pour le nettoyage, utilisez uniquement une brosse douce ou un chiffon non pelucheux afin d'éviter de rayer la finition.
- Les produits de nettoyage abrasifs ne sont pas nécessaires et doivent être évités afin de ne pas endommager la finition.

### Recommandation :

Vérifiez périodiquement que les pales soient bien fixées, de manière sécurisée au moteur avec les vis.

### AVERTISSEMENT :

N'utilisez pas de solvants pour nettoyer le ventilateur. Cela pourrait entraîner un risque d'électrocution.

## 6. RÉOLUTION DE PROBLÈMES

### Balancement

Notez que tous les ventilateurs de plafond ne sont pas identiques (même ceux qui sont du même modèle), certains bougent plus que d'autres. Le fait que le ventilateur bouge un peu ne signifie pas qu'il va tomber.

Même si toutes les pales sont lestées et regroupées par poids, il est impossible d'éviter complètement l'oscillation. Ceci n'est pas un problème. Les ventilateurs de plafond ont tendance à bouger pendant leur fonctionnement.

Pour réduire l'oscillation, essayez ce qui suit :

- Vérifiez que toutes les vis de fixation des pales soient bien vissées et fixées de manière sécurisée.
- Le balancement du ventilateur peut provoquer des dénivelés au niveau des pales. Pour vérifier le niveau de stabilité, mesurez la distance entre chaque bout des pales et le plafond.

Si les mesures sont irrégulières :

- Assurez-vous que les vis de fixation des pales ne soient pas trop serrées ni trop lâches, les deux options peuvent en effet provoquer le balancement des pales.
- Une pale déformée peut également provoquer le balancement. Vérifiez l'état de la pale en la plaçant sur une surface plate.
- L'ajustement de la pale peut être vérifié avec une simple règle. Placez la règle en position verticale contre le plafond et alignez-la avec le bord extérieur de la pale. Comparez la distance entre le bord d'une des pales et le reste. Tournez les pales pour vérifier chacune d'entre elles.
- Si une des pales n'est pas alignée correctement, il se peut qu'elle ait été déformée, tordue ou que les vis soient trop serrées ou trop lâches.

## 7. SPÉCIFICATIONS TECHNIQUES

Référence : 08568

Produit : EnergySilence Aero 10000 Pro

Voltage : 200 - 240 V

Fréquence : 50 / 60 Hz

Puissance : 80 W

Description	Symbole	Valeur	Unité
Débit maximal du ventilateur	F		m <sup>3</sup> /min
Puissance utilisée par le ventilateur	P		W
Valeur du service	SV		(m <sup>3</sup> /min)/W
Consommation d'électricité en mode veille	P <sub>SB</sub>		W

## FRANÇAIS

Niveau de puissance acoustique du ventilateur	$L_{WA}$		dB (A)
Vitesse maximale de l'air	C		m/sec
Norme de mesure de la valeur du service	IEC 60879		
Données de contact pour plus d'informations	Cecotec Innovaciones S.L. Av. Reyes Católicos, 60 - 46910, Alfafar, Valencia (Espagne)		

Les spécifications techniques peuvent être modifiées sans notification préalable afin d'améliorer la qualité du produit.

Produit fabriqué en Chine | Conçu en Espagne

## 8. RECYCLAGE DES ÉQUIPEMENTS ÉLECTRIQUES ET ÉLECTRONIQUES



Ce symbole indique que, conformément à la réglementation en vigueur, le produit et/ou la batterie doivent être éliminés séparément des déchets municipaux. Lorsque ce produit atteint la fin de sa vie utile, vous devez retirer les piles ou batteries et les apporter à un point de collecte désigné par les autorités locales.

Pour obtenir des informations détaillées sur la manière la plus adéquate de vous défaire de vos appareils électriques et électroniques et/ou des batteries correspondantes, vous devez contacter les autorités locales.

Le respect des lignes directrices susmentionnées contribuera à la protection de l'environnement.

## 9. GARANTIE ET SAV

Cecotec est responsable envers l'utilisateur final ou le consommateur de tout défaut de conformité existant au moment de la livraison du produit dans les termes, conditions et délais établis par la réglementation applicable.

Il est recommandé que les réparations soient effectuées par du personnel qualifié.

Si vous détectez un incident ou un problème avec le produit, vous devez contacter le Service Après-Vente officiel de Cecotec au +34 9 63 21 07 28.

## 10. COPYRIGHT

Les droits de propriété intellectuelle des textes de ce manuel appartiennent à CECOTEC INNOVACIONES, S.L. Tous droits réservés. Le contenu de cette publication ne peut être, en totalité ou en partie, reproduit, stocké dans un système de récupération de données, transmis ou distribué par quelque moyen que ce soit (électronique, mécanique, photocopie, enregistrement ou similaire) sans l'autorisation préalable de CECOTEC INNOVACIONES, S.L.

### 1. TEILE UND KOMPONENTEN

Abbildung 1.

1. Deckenhalterung
2. Deckenrosette
3. Zentrale Stangen
4. Dekorative Abdeckung
5. Verzierung der Abdeckung
6. Motor
7. Ventilatorflügel
8. Ventilatorflügelverzierung
9. Lampenhalterung
10. Lampenschirm
11. Fernbedienung und Fernbedienungsempfänger
12. Montage-Kit

HINWEIS:

Die Grafiken in dieser Bedienungsanleitung sind schematische Darstellungen und entsprechen möglicherweise nicht genau dem Gerät.

### 2. VOR DEM GEBRAUCH

- Dieses Gerät ist so verpackt, dass es während des Transports geschützt bleibt. Nehmen Sie das Gerät aus dem Karton und entfernen Sie das gesamte Verpackungsmaterial. Bewahren Sie die Verpackung an einem sicheren Ort auf, damit das Gerät nicht beschädigt wird, wenn Sie ihn später transportieren müssen. Wenn Sie die Originalverpackung entsorgen möchten, stellen Sie sicher, dass alle Artikel wiederverwerten.
- Prüfen Sie, ob die Lieferung vollständig und in gutem Zustand ist. Wenn die Lieferung fehlt oder nicht in gutem Zustand ist, kontaktieren Sie den technischen Kundendienst von Cecotec.

#### **Vollständiger Inhalt**

- Ventilator
- Bedienungsanleitung
- Montage-Kit
- Fernbedienung
- Fernbedienungsbatterie (2\*AAA)



### 3. INSTALLATION

#### Installation der Deckenhalterung

Legende Abbildung 2:

- A Zementdecke
- B Holzdecke

1. Bohren Sie ein  $\varnothing$  8 mm großes Loch in die Decke und setzen Sie den Bolzen ein. Richten Sie die Halterung an der Bohrung aus und ziehen Sie sie fest.
2. Entnehmen Sie die Stiftnadel und den Gabelbolzen aus der Verbindungsstange. Abb. 3
3. Schieben Sie die zentrale Stange durch die Deckenrosette und den Kupplungsdeckel. Abb. 4
4. Führen Sie die Verkabelung des Ventilators und das Erdungskabel durch die Verbindungsstange. Abb. 5
5. Lösen Sie die Schrauben der Mittelstangenhalterung und setzen Sie die Mittelstange in ihre Halterung ein. Richten Sie die Löcher im Gabelbolzen der Mittelstange auf die Löcher in der Halterung aus. Achten Sie darauf, den geraden Teil des Gabelkopfbolzens durch das Loch am Ende des Gabelkopfbolzens zu stecken und zu drücken, bis der gewellte Teil einrastet. Abb. 6
6. Ziehen Sie zum Schluss die Schrauben wieder an. Abb. 7

#### WARNUNG

Es ist sehr wichtig, dass der Stützstift der Mittelstangenhalterung korrekt installiert ist und die Schrauben fest angezogen sind. Wenn der Stift, der Gabelkopf oder die Schrauben nicht richtig positioniert sind, kann der Ventilator herunterfallen.

#### Montage der Ventilatorflügel

7. Montieren Sie die Ventilatorflügelverzierung. Nehmen Sie die entsprechenden Schrauben aus dem Zubehörbeutel und drehen Sie sie ein. Abb. 8
8. Setzen Sie die Ventilatorflügel auf den Motor. Abb. 9
9. Entfernen Sie die Motorschrauben. Setzen Sie die Halterung auf den Motor. Ziehen Sie dann die Schrauben fest. Abb. 10

#### Aufhängung des Ventilators

10. Heben Sie den Ventilator vorsichtig an und setzen Sie die Mittelstange und die Aufhängekugel in die an der Decke befestigte Halterung ein. Vergewissern Sie sich, dass die Rille in der Kugel richtig auf die Lasche an der Halterung ausgerichtet ist. Abb. 11

Legende Abbildung 11:

1. Schlitz
2. Lasche

## DEUTSCH

### 3. Deckenhalterung

Warnung: Der Ventilator muss in einem Mindestabstand von 230 cm vom Boden aufgestellt werden.

#### **Anschluss des Fernbedienungsempfängers**

11. Setzen Sie den Empfänger in die Halterung ein, wie in Abbildung 12 dargestellt.

Warnung: Um die Gefahr eines elektrischen Schlages zu vermeiden, muss vor dem Anschließen der Kabel die Stromzufuhr zur Schalttafel unterbrochen werden.

#### **Montage der Lampe**

12. Befestigen Sie die Deckenrosette auf der Ventilatormotorwelle. Abb. 13

Legende Abbildung 13:

1. Motorachse
2. Lampenschirm

#### **Verdrahtung des Empfängers**

Folgen Sie dem in Abbildung 14 dargestellten Schaltplan.

#### **Montage der Deckenrosette**

13. Montieren Sie die Rosette, indem Sie die beiden Schrauben anziehen, wie in Abbildung 15 dargestellt.

## 4. BEDIENUNG

Dieser Ventilator wird über eine Fernbedienung gesteuert.

Fernbedienung

Abb. 16

1. Betriebsanzeiger
  2. Geschwindigkeitstasten
  3. Aus-Taste
  4. Taste für die Richtungsumkehr der Ventilatorflügel
  5. Natürliche Brise Taste
  6. Timer-Tasten
- Der Betriebsanzeiger wird leuchten, solange das Produkt einsatzbereit ist.
  - Verwenden Sie die Geschwindigkeitstasten, um die Leistungsstufe zu wählen.

- Drücken Sie auf die Ausschalttaste, um das Gerät auszuschalten.
- Verwenden Sie die Timer-Tasten, um die Betriebszeit des Geräts zu wählen. Nach Ablauf der Zeit wird sich der Deckenventilator ausschalten.

### **Sommer-/ Winterfunktion**

- Verwenden Sie Taste 4, um den Rückwärtslauf zu aktivieren.
- Winterfunktion: Die Ventilatorflügel beginnen sich im Uhrzeigersinn zu drehen, wodurch die warme Luft im Raum verteilt wird.
- Sommerfunktion: Die Ventilatorflügel beginnen sich gegen den Uhrzeigersinn zu drehen und erzeugen eine kühle Brise.

### Hinweise

1. Wenn die Fernbedienung den Empfänger nicht steuern kann, prüfen Sie, ob die Batterien Kontakt haben, ob sie richtig eingelegt sind und ob sie nicht leer sind.
2. Wenn die Fernbedienung den Empfänger nicht steuern kann, prüfen Sie, ob sich in der Nähe andere Geräte befinden, die mit einer Fernbedienung betrieben werden, da diese Störungen verursachen können. Wenn Sie diese Geräte aus dem Raum entfernen, in dem sich der Ventilator befindet, funktioniert die Fernbedienung wieder einwandfrei.
3. Verwenden Sie das Gerät mit der richtigen Spannung. Wenn die Spannung zu niedrig ist, funktioniert die Fernbedienung nicht.
4. Wenn Sie die Fernbedienung über einen längeren Zeitraum nicht benutzen, nehmen Sie die Batterien heraus.

## **5. REINIGUNG UND WARTUNG**

- Reinigen Sie den Ventilator regelmäßig.
- Verwenden Sie zur Reinigung nur eine weiche Bürste oder ein fusselfreies Tuch, um Kratzer auf der Oberfläche zu vermeiden.
- Scheuernde Reinigungsmittel sind nicht notwendig und sollten vermieden werden, um die Oberfläche nicht zu beschädigen.

### EMPFEHLUNG:

Prüfen Sie regelmäßig, ob die Messer mit den Schrauben sicher am Motor befestigt sind.

### WARNUNG:

Verwenden Sie keine Lösungsmittel zur Reinigung des Ventilators. Andernfalls besteht die Gefahr eines Stromschlags.

### 6. PROBLEMBEHEBUNG

#### Wackeln

Beachten Sie, dass nicht alle Deckenventilatoren gleich sind (nicht einmal die des gleichen Modells), manche bewegen sich mehr als andere. Die Tatsache, dass sich der Ventilator ein paar Zentimeter bewegt, bedeutet nicht, dass er umfallen wird.

Selbst wenn alle Blätter mit Ballast beschwert und nach Gewicht gruppiert sind, lässt sich ein Taumeln nicht völlig vermeiden. Das ist kein Problem. Deckenventilatoren neigen dazu, sich während des Betriebs zu bewegen.

Um das Wackeln zu verringern, versuchen Sie Folgendes:

- Die Schrauben der Ventilatorflügel sicher und fest geschraubt sind.
- Eine Ursache für Schwingungen ist der Höhenunterschied der Ventilatorflügel. Um die Höhenunterschied zu prüfen, messen Sie den Abstand zwischen die Decke und jede Spitze der Ventilatorflügel.

Wenn die Messungen unregelmäßig sind:

- Vergewissern Sie sich, dass die Schrauben der Ventilatorflügel nicht zu fest oder zu locker geschraubt wurden, da beide Möglichkeiten die Schwingungen der Ventilatorflügel erzeugen könnten.
- Ein deformierter Ventilatorflügel kann auch Schwingungen erzeugen. Prüfen den Zustand der Ventilatorflügel, indem Sie sie auf eine flache Oberfläche stellen.
- Die Länge der Ventilatorflügel kann mit einer Lineal übergeprüft werden. Stellen Sie das Lineal aufrecht gegen die Decke und reihen Sie es mit dem Rand der Außenseite des Ventilatorflügels auf. Vergleichen Sie den Abstand zwischen dem Rand eines Ventilatorflügels und den anderen. Drehen Sie die Ventilatorflügel, um jede Ventilatorflügel überzuprüfen.
- Falls ein Ventilatorflügel nicht aufgereiht ist, kann es sein, dass er deformiert oder verbogen ist oder, dass die Schrauben entweder zu fest oder zu locker geschraubt sind.

### 7. TECHNISCHE SPEZIFIKATIONEN

Referenz des Gerätes: 08568

Produkt: EnergySilence Aero 10000 Pro

Spannung: 200-240 V

Frequenz: 50 / 60 Hz

Leistung: 80 W

Beschreibung	Symbol	Wert	Einheit
Maximaler Ventilator-Durchsatz	F		m <sup>3</sup> /min
Stromverbrauch des Ventilators	P		W
Leistungswert	SV		(m <sup>3</sup> /min)/W
Stromverbrauch im "Standby-Modus"	P <sub>SB</sub>		W
Schallleistungspegel des Ventilators	L <sub>WA</sub>		dB (A)
Maximale Luftgeschwindigkeit	C		M/Sek
Standard zur Messung des Servicewertes	IEC 60879		
Kontaktangaben für Informationen	Cecotec Innovaciones SL. Av. Reyes Católicos, 60, 46910, Alfajar, Spanien (Valencia)		

Die technischen Daten können ohne vorherige Ankündigung geändert werden, um die Produktqualität zu verbessern.

Made in China | Entworfen in Spanien

## 8. RECYCLING VON ELEKTRO- UND ELEKTRONIKGERÄTEN



Dieses Symbol weist darauf hin, dass das Produkt und/oder die Batterie / der Akku gemäß den geltenden Vorschriften getrennt vom Hausmüll entsorgt werden muss. Wenn dieses Produkt das Ende seiner Nutzungsdauer erreicht hat, sollten Sie die Batterien/Akkus entfernen und es zu einer von den örtlichen Behörden bestimmten Sammelstelle bringen.

Die Verbraucher müssen sich mit Ihren örtlichen Behörden oder Einzelhändlern in Verbindung setzen, um Informationen über die ordnungsgemäße Entsorgung ihrer Altgeräte und/ oder ihre Akkus zu erhalten.

Die Einhaltung der oben genannten Leitlinien trägt zum Schutz der Umwelt bei.

## 9. GARANTIE UND KUNDENDIENST

Cecotec haftet gegenüber dem Endnutzer oder Verbraucher für jegliche Konformitätsmängel, die zum Zeitpunkt der Lieferung des Produkts bestehen, gemäß den in den geltenden Vorschriften festgelegten Bedingungen und Fristen.

## **DEUTSCH**

Es wird empfohlen, dass Reparaturen von qualifiziertem Personal durchgeführt werden. Sollte unerwartet eine Störung auftreten oder haben Sie Fragen über Ihrem Produkt, können Sie sich mit dem Kundendienst in Verbindung setzen über die Telefonnummer: +34 96 321 07 28.

## **10. COPYRIGHT**

Die geistigen Eigentumsrechte an den Texten in dieser Bedienungsanleitung liegen bei CECOTEC INNOVACIONES, S.L. Alle Rechte vorbehalten. Der Inhalt dieser Veröffentlichung darf ohne vorherige Genehmigung von CECOTEC INNOVACIONES, S.L. weder ganz noch teilweise vervielfältigt, in einem Wiederherstellungssystem gespeichert, übertragen oder verbreitet werden (elektronisch, mechanisch, Fotokopie, Aufzeichnung oder ähnliches).

## 1. PARTI E COMPONENTI

Figura 1:

1. Staffa di montaggio
2. Rosone
3. Aste centrali
4. Copertura decorativa
5. Copertura ornamentale
6. Motore
7. Pale
8. Rifiniture per le pale
9. Supporto della lampada
10. Plafoniera
11. Telecomando e ricevitore del telecomando
12. Kit di montaggio

NOTA:

Le immagini di questo manuale sono rappresentazioni schematiche e potrebbero non corrispondere esattamente all'apparecchio.

## 2. PRIMA DELL'USO

- Questo apparecchio ha un imballaggio progettato per proteggerlo durante il trasporto. Estrarre l'apparecchio dalla scatola e rimuovere tutto il materiale presente nell'imballaggio. Conservare la scatola originale e gli altri elementi in un luogo sicuro per prevenire danni all'apparecchio qualora fosse necessario trasportarlo in futuro. Se si desidera smaltire l'imballaggio originale, assicurarsi di riciclare tutti gli elementi in modo appropriato.
- Verificare che tutte le parti e i componenti siano compresi e in buono stato. Se uno di essi mancasse o non fosse in buone condizioni, contattare immediatamente il Servizio di Assistenza Tecnica ufficiale di Cecotec.

### Contenuto della scatola

- Ventilatore
- Manuale di istruzioni
- Kit di montaggio
- Telecomando
- Pile del telecomando (2 x AAA)

### 3. MONTAGGIO

#### Installazione della staffa di montaggio

Legenda della figura 2:

- A Soffitto a mattoni
- B Soffitto in legno

1. Praticare un foro di  $\varnothing$  8 mm nel soffitto in muratura e inserire la vite. Allineare la staffa al foro e serrarla.
2. Rimuovere il perno e la forcilla dell'asta centrale. Fig. 3
3. Far passare l'asta centrale attraverso il rosone e il coperchio del giunto. Fig. 4
4. Passare i cavi del ventilatore e il cavo della presa di terra attraverso l'asta centrale. Fig. 5
5. Allentare le viti del supporto dell'asta centrale e in seguito collocare l'asta centrale nel supporto. Allineare i fori del perno del passante dell'asta centrale con i fori del supporto. Assicurarsi di introdurre la parte dritta della forcilla attraverso il foro dell'estremità della forcina del passante e premere fino a che la parte ondulata si incastri al suo posto. Fig. 6
6. Infine, serrare nuovamente le viti. Fig. 7

#### ATTENZIONE

È molto importante verificare che il perno del supporto dell'asta centrale sia ben installato e che le viti siano strette in modo sicuro. Se il perno, la forcilla o le viti non sono ben posizionati, il ventilatore potrebbe cadere.

#### Montaggio delle pale

7. Montare il rivestimento delle pale. Rimuovere le viti corrispondenti dalla busta degli accessori e avvitarle. Fig. 8
8. Posizionare le pale nel motore. Fig. 9
9. Rimuovere le viti del motore. Posizionare il supporto della lampada nel motore. Quindi stringere le viti. Fig. 10

#### Appendere il ventilatore

10. Sollevare il ventilatore con attenzione e installare l'asta centrale e la sfera di sospensione nella staffa di montaggio fissata al soffitto. Assicurarsi che la fessura della sfera sia ben allineata con la linguetta del supporto di montaggio. Fig. 10

Legenda della figura 11:

1. Fessura
2. Linguetta
3. Staffa di montaggio

Attenzione: Il ventilatore deve essere installato ad una distanza minima di 230 cm dal pavimento.



**Collegamento del ricevitore del telecomando**

11. Inserire il ricevitore nella staffa di montaggio come illustrato nella figura 12.

Attenzione: Per evitare il rischio di scosse elettriche, assicurarsi di scollegare l'alimentazione di rete dal quadro elettrico prima di collegare i cavi.

**Installazione della lampada**

12. Fissare la plafoniera sull'albero motore del ventilatore. Fig. 13

Legenda della figura 13:

1. Motore
2. Plafoniera

**Cablaggio del ricevitore**

È necessario attenersi allo schema elettrico riportato nella figura 14.

**Installazione del rosone**

13. Posizionare il rosone stringendo le due viti, come mostrato nella figura 15.

**4. FUNZIONAMENTO**

Questo ventilatore funziona con un telecomando.

Telecomando

Fig. 16

1. Spia di accensione
  2. Controllo della velocità
  3. Tasto di spegnimento del ventilatore
  4. Tasto di inversione del senso di rotazione delle pale
  5. Tasto brezza naturale
  6. Tasti del timer
- La spia rimarrà accesa mentre l'apparecchio è in funzione.
  - Utilizzare i tasti della velocità per selezionare il livello di potenza.
  - Premere il tasto di spegnimento per spegnere l'apparecchio.
  - Utilizzare i tasti del timer per selezionare il tempo di funzionamento dell'apparecchio. Il ventilatore si spegnerà una volta trascorso il tempo selezionato.

**Funzione Estate/Inverno**

- Usare il tasto 4 per attivare l'inversione della rotazione.

## ITALIANO

- Funzione Inverno: le pale inizieranno a ruotare in senso orario (distribuendo aria calda in tutta la stanza).
- Funzione estate: le pale gireranno in senso antiorario, generando una brezza fresca.

### Avvisi

1. Se il telecomando non riesce a controllare il ricevitore, verificare se le batterie fanno contatto, se sono inserite correttamente e se non sono scariche.
2. Se il telecomando non riesce a controllare il ricevitore, verificare se nelle vicinanze sono presenti altri prodotti che funzionano con un telecomando, in quanto potrebbero causare interferenze. Se si rimuovono questi prodotti dalla stanza in cui si trova il ventilatore, il telecomando potrà funzionare di nuovo correttamente.
3. Utilizzare il prodotto con la tensione corretta. Se la tensione è troppo bassa, il telecomando non funziona.
4. Rimuovere le pile dal telecomando se non si ha intenzione di utilizzarlo per un lungo periodo di tempo.

## 5. PULIZIA E MANUTENZIONE

- Pulire regolarmente il ventilatore.
- Per pulirlo, utilizzare solo una spazzola morbida o un panno privo di pelucchi per evitare di graffiare la superficie del ventilatore.
- I detergenti abrasivi non sono necessari e vanno evitati per non danneggiare la finitura.

### SUGGERIMENTO:

Verificare periodicamente che le pale siano fissate in modo sicuro al motore con le viti.

### ATTENZIONE:

Non usare solventi per pulire il ventilatore. Potrebbero causare una scossa elettrica.

## 6. RISOLUZIONE DEI PROBLEMI

### Oscillazione

Si noti che non tutti i ventilatori da soffitto sono uguali (nemmeno quelli dello stesso modello), alcuni si muovono più di altri. Il fatto che il ventilatore si muova di un paio di centimetri non significa che stia cedendo.

Anche se tutte le pale sono zavorrate e raggruppate per peso, è impossibile evitare completamente le oscillazioni. Non è un problema. I ventilatori a soffitto tendono a muoversi durante il funzionamento.

Per ridurre l'oscillazione, provare quanto segue:

- Verificare che tutte le viti di supporto delle pale siano ben strette e fissate in modo sicuro.
- L'ondeggiare del ventilatore può essere causa del dislivello delle pale. Per verificare il livello di stabilità, misurare la distanza tra ogni estremità delle pale al soffitto.

Se le misure sono irregolari:

- Assicurare che le viti di fissaggio delle pale non siano troppo strette né allentate, dato che entrambe le opzioni possono provocare l'ondeggiamento delle pale.
- Anche una pala deformata può causare anche ondeggiamento. Verificare lo stato della pala collocandola su di una superficie piatta.
- La regolazione della pala si può verificare con una semplice regola. Collocare il righello in posizione verticale contro il soffitto e allinearla con il bordo esterno della pala. Comparare la distanza tra il bordo di una delle pale con il resto. Girare le pale per verificare ognuna di esse.
- Se una delle pale non risultasse allineata, può essere che si sia deformato, storto o che le viti siano troppo strette o allentate.

## 7. SPECIFICHE TECNICHE

Codice prodotto: 08568

Prodotto: EnergySilence Aero 10000 Pro

Voltaggio: 200-240 V

Frequenza: 50 / 60 Hz

Potenza: 80 W

Descrizione	Simbolo	Valore	Unità
Portata massima del climatizzatore	F		m <sup>3</sup> /min
Potenza utilizzata dal climatizzatore	P		W
Valore operativo	SV		(m <sup>3</sup> /min)/W
Consumo di energia in modalità Standby	P <sub>SB</sub>		W
Livello di potenza sonora del climatizzatore	L <sub>WA</sub>		dB (A)
Velocità massima dell'aria	C		m/sec
Standard di misurazione del valore del servizio	IEC 60879		
Informazioni di contatto	Cecotec Innovaciones SL. Av. Reyes Católicos, 60, 46910, Alfafar (Valencia)		

## ITALIANO

Le specifiche tecniche possono cambiare senza previa notifica per migliorare la qualità del prodotto.

Fabbricato in Cina | Progettato in Spagna

## 8. RICICLAGGIO DI APPARECCHIATURE ELETTRICHE ED ELETTRONICHE



Questo simbolo indica che, in conformità con le normative vigenti, il prodotto e/o le pile/batterie devono essere smaltiti separatamente dai rifiuti domestici. Quando questo prodotto raggiunge la fine della sua vita utile, è necessario rimuovere le pile/batterie/accumulatori e portarlo in un punto di raccolta designato dalle autorità locali.

Per informazioni dettagliate su come smaltire correttamente le apparecchiature elettriche ed elettroniche e/o le pile/batterie, il consumatore dovrà contattare le autorità locali.

Il rispetto di queste linee guida aiuterà a proteggere l'ambiente.

## 9. GARANZIA E SUPPORTO TECNICO

Cecotec sarà responsabile nei confronti dell'utente finale o del consumatore per qualsiasi difetto di conformità esistente al momento della consegna del prodotto nei termini, condizioni e scadenze stabilite dalla normativa vigente.

Si raccomanda che le riparazioni siano effettuate da personale specializzato.

Se si riscontra un problema con il prodotto o in caso di dubbi, si prega di contattare il Servizio di Assistenza Tecnica ufficiale di Cecotec al numero +34 96 321 07 28.

## 10. COPYRIGHT

I diritti di proprietà intellettuale dei testi di questo manuale appartengono a CECOTEC INNOVACIONES, S.L. Tutti i diritti riservati. Il contenuto di questa pubblicazione non può essere, in tutto o in parte, riprodotto, archiviato in un sistema di recupero, trasmesso o distribuito con qualsiasi mezzo (elettronico, meccanico, fotocopia, registrazione o simile) senza la previa autorizzazione di CECOTEC INNOVACIONES, S.L.

## 1. PEÇAS E COMPONENTES

Figura 1:

1. Suporte de montagem
2. Suporte de teto
3. Haste central
4. Cobertura decorativa
5. Carcaça de adorno
6. Motor
7. Pás
8. Tapa-parafuso das pás
9. Suporte do candeeiro
10. Candeeiro
11. Controlo remoto e recetor do controlo remoto
12. Kit de montagem

NOTA:

Os gráficos deste manual são representações esquemáticas e podem não corresponder exatamente ao aparelho.

## 2. ANTES DE USAR

- Este aparelho é acondicionado em embalagens concebidas para o proteger durante o transporte. Retire o aparelho da sua caixa e remova todo o material de embalagem. Pode manter a caixa original e outras embalagens num local seguro para evitar danos no aparelho, caso necessite de o transportar no futuro. Se desejar descartar a embalagem original, certifique-se de reciclar todos os itens corretamente.
- Certifique-se de que todas as peças e componentes estejam incluídos e em bom estado. Se algum deles faltar ou não estiver em boas condições, contactar imediatamente o Serviço de Assistência Técnica oficial da Cecotec.

### Conteúdo da caixa

- Ventoinha de teto
- Manual do utilizador
- Kit de montagem
- Controlo remoto
- Pilha AAA (x2)

### 3. MONTAGEM

#### Instalação do suporte de montagem

Legenda da figura 2:

- A Teto de betão
- B Teto de madeira

1. Faça um furo de  $\varnothing$  8 mm no teto de betão e insira o parafuso. Alinhe o suporte com o orifício e aperte-o.
2. Retire o pino e a forquilha da haste central. Fig. 3
3. Deslize a haste central através da cobertura e da tampa do acoplamento. Fig. 4
4. Passe os cabos da ventoinha e o cabo de toma de terra pela haste central. Fig. 5
5. Desaperte os parafusos do suporte da haste central e depois coloque-a haste central no suporte. Alinhe os orifícios da forquilha da haste central com os orifícios do suporte. Certifique-se de introduzir a parte reta da forquilha do pino pelo buraco do extremo do pino e pressionar até que a parte ondulada encaixe na sua posição. Fig. 6
6. Volte a apertar os parafusos. Fig. 7

#### ADVERTÊNCIA

É muito importante verificar que o pino do suporte da haste central está bem instalado e que os parafusos estão apertados de forma segura. Se o pino, a forquilha ou os parafusos não estiverem corretamente posicionados, a ventoinha pode cair.

#### Montagem das pás

7. Coloque o suporte das pás. Retire os parafusos correspondentes do saco de acessórios e aparafuse-os. Fig. 8
8. Coloque as pás no motor. Fig. 9
9. Retire os parafusos do motor. Coloque tapa-parafuso das pás no motor. Em seguida, aperte os parafusos. Fig. 10

#### Pendurar a ventoinha

10. Levante a ventoinha com cuidado e instale a haste central e a bola de suspensão no suporte de montagem fixado ao teto. Certifique-se de que a ranhura da bola esteja bem alinhada com a aba do suporte de instalação. Fig. 11

Legenda da figura 11:

- 1. Ranhura
- 2. Aba
- 3. Suporte de montagem

Advertência: A ventoinha deve estar instalada a uma distância mínima de 230 cm desde o chão até às pás.

**Ligação do recetor com controlo remoto**

11. Introduza o recetor no suporte de montagem. Fig. 12

Advertência: para evitar o risco de descarga elétrica, certifique-se de cortar a corrente elétrica do quadro antes de proceder com a conexão dos cabos.

**Colocação do candeeiro**

12. Fixe o candeeiro ao eixo do motor da ventoinha. Fig. 13

Legenda da figura 13:

1. Eixo do motor
2. Candeeiro

**Cablagem do recetor**

É necessário seguir o esquema elétrico indicado na figura 14.

**Colocação da cobertura**

13. Coloque o suporte de teto apertando os dois parafusos. Fig. 15

**4. FUNCIONAMENTO**

Esta ventoinha funciona por controlo remoto.

Controlo remoto

Fig. 16

1. Indicador de funcionamento
2. Velocidade
3. Desligar a ventoinha
4. Modo Inverno/Verão
5. Brisa natural
6. Temporizador

- O indicador estará aceso enquanto o produto estiver em funcionamento.
- Utilize os botões de velocidade para selecionar o nível de potência.
- Prima o botão Desligar para desligar o aparelho.
- Utilize os botões do temporizador para selecionar o tempo de funcionamento da ventoinha. A ventoinha desligará uma vez passado o tempo selecionado.

**Modo inverno/verão**

- Utilize o botão (4) para ativar o modo Inverno/Verão.

## PORTUGUÊS

- Modo inverno: as pás começarão a rodar em sentido horário fazendo com que o ar quente seja distribuído por toda a sala.
- Modo verão: as pás começam a rodar em sentido anti-horário, gerando uma brisa fresca.

### Avisos

1. Se o controlo remoto não conseguir controlar o recetor, verifique se as pilhas fazem contacto, se estão corretamente colocadas e se não estão gastas.
2. Se o controlo remoto não conseguir controlar o recetor, verifique se existem outros produtos a funcionar com um controlo remoto nas proximidades, uma vez que podem causar interferências. Se retirar estes produtos da divisão onde se encontra a ventoinha, o controlo remoto voltará a funcionar corretamente.
3. Utilize este aparelho com a tensão correta. Se a tensão for demasiado baixa, o controlo remoto não funcionará.
4. Retire as pilhas do controlo remoto se não o for utilizar durante um longo período de tempo.

## 5. LIMPEZA E MANUTENÇÃO

- Limpe a ventoinha regularmente.
- Para limpar, utilize apenas uma escova macia ou um pano que não largue fibras para evitar riscar o acabamento.
- Os produtos de limpeza abrasivos não são necessários e devem ser evitados para não danificar o acabamento.

### RECOMENDAÇÃO:

Verifique periodicamente que as pás estejam fixas de forma segura ao motor com os parafusos.

### ADVERTÊNCIA:

Não utilize solventes para limpar a ventoinha. Se o fizer, pode provocar um choque elétrico.

## 6. RESOLUÇÃO DE PROBLEMAS

### Perda de estabilidade

Note-se que nem todas as ventoinhas de teto são iguais (nem mesmo as que são do mesmo modelo), algumas movem-se mais do que outras. O facto de a ventoinha oscilar alguns centímetros não significa que vá cair.

Mesmo que todas as pás sejam lastradas e agrupadas por peso, é impossível evitar completamente a oscilação. Isto não é um problema. As ventoinhas de teto têm tendência a oscilar durante o funcionamento.



Para reduzir a oscilação, tente o seguinte:

- Verifique que todos os parafusos de fixação das pás estejam apertados e fixos de forma segura.
- O balançar da ventoinha pode ser causado pelo desnível das pás. Para verificar o nível de estabilidade, meça a distância de cada uma das pás ao teto.

Se as medidas forem irregulares:

- Certifique-se de que os parafusos de fixação das pás não estejam demasiado apertados nem demasiado desapertados, já que ambos casos podem causar que as pás vacilem.
- Uma pá deformada também pode ser causa que vacilem. Verifique o estado das pás sobre uma superfície plana.
- A medida da pá pode ser verificada com uma simples régua. Coloque a régua na posição vertical contra o teto e alinhe com a ponta de fora da pá. Verifique a distância entre a ponta de uma das pás com o resto. Vá girando as pás para verificar cada uma delas.
- Se uma das pás não estiver alinhada, é possível que se tenha deformado ou que os parafusos estejam demasiado apertados ou soltos.

## **7. ESPECIFICAÇÕES TÉCNICAS**

Referência: 08568

Produto: EnergySilence Aero 10000 Pro

Tensão: 200-240 V

Frequência: 50 / 60 Hz

Potência: 80 W

Descrição	Símbolo	Valor	Unidade
Caudal máximo da ventoinha	F		m <sup>3</sup> /min
Potência utilizada pela ventoinha	P		W
Valor do serviço	SV		(m <sup>3</sup> /min)/W
Consumo de energia em modo standby	P <sub>SB</sub>		W
Nível de potência sonora da ventoinha	L <sub>WA</sub>		dB (A)
Velocidade máxima do ar	C		m/seg
Padrão de medição do valor do serviço	IEC 60879		
Detalhes de contacto para informação	Cecotec Innovaciones SL. Av. Reyes Católicos, 60, 46910, Alfafar (Valência), Espanha		

## PORTUGUÊS

As especificações técnicas podem ser alteradas sem notificação prévia para melhorar a qualidade do produto.

Fabricado na China | Desenhado na Espanha

## 8. RECICLAGEM DE PRODUTOS ELÉTRICOS E ELETRÓNICOS



Este símbolo indica que, de acordo com os regulamentos aplicáveis, o produto e/ou bateria deve ser eliminado separadamente do lixo doméstico. Quando este produto atingir o fim da sua vida útil, deverá remover as pilhas/baterias/acumuladores e levá-lo para um ponto de recolha designado pelas autoridades locais.

Para obter informação detalhada acerca da forma mais adequada de eliminar os seus equipamentos elétricos e eletrónicos e/ou as correspondentes baterias, o consumidor deverá contactar com as autoridades locais.

A conformidade com as diretrizes acima referidas ajudará a proteger o ambiente.

## 9. GARANTIA E SAT

A Cecotec será responsável perante o utilizador final ou consumidor por qualquer falta de conformidade que exista no momento da entrega do produto nos termos, condições e prazos estabelecidos pelos regulamentos aplicáveis.

Recomenda-se que as reparações sejam efetuadas por pessoal qualificado.

Se detectar um incidente com o produto ou tiver alguma dúvida, contacte o Serviço de Assistência Técnica oficial da Cecotec através do número +34 96 321 07 28.

## 10. COPYRIGHT

Os direitos de propriedade intelectual dos textos deste manual pertencem à CECOTEC INNOVACIONES, S.L. Todos os direitos reservados. O conteúdo desta publicação não pode, no todo ou em parte, ser reproduzido, armazenado num sistema de recuperação, transmitido ou distribuído por qualquer meio (eletrónico, mecânico, fotocópia, gravação ou similar) sem a autorização prévia da CECOTEC INNOVACIONES, S.L.

## 1. ONDERDELEN EN COMPONENTEN

Fig. 1

1. Montage-ondersteuning
2. Rozet
3. Centrale stangen
4. Decoratief frame
5. Afdekkap
6. Motor
7. Ventilatorbladen
8. Afwerking van ventilatorbladen
9. Lamphouder
10. Glazen kap
11. Afstandsbediening en ontvanger
12. Montage kit

OPMERKING:

De figuren in deze handleiding zijn schematische voorstellingen en komen mogelijk niet exact overeen met het product.

## 2. VÓÓR U HET APPARAAT GEBRUIKT

- Dit apparaat heeft een verpakking die ontworpen is om het tijdens het transport te beschermen. Haal het apparaat uit de doos en verwijder al het verpakkingsmateriaal. U kunt de originele doos en andere verpakking op een veilige plaats bewaren om beschadiging van het apparaat te voorkomen als u het in de toekomst moet vervoeren. Als u de verpakking toch weggooit, zorg er dan voor een correcte recyclage.
- Controleer of alle onderdelen en componenten aanwezig en in goede staat zijn. Als een van deze ontbreekt of niet in goede staat is, neem dan onmiddellijk contact op met de Technische Dienst van Cecotec.

### Inhoud van de doos

- Plafondventilator
- Handleiding
- Montage kit
- Afstandsbediening
- Batterij voor afstandsbediening (2\*AAA)

### 3. MONTAGE

#### Installatie van de montage-ondersteuning

Legende figuur 2:

- A Betonnen plafond
- B Houten plafond

1. Boor een gat van  $\varnothing$  8 mm in het plafond en steek de bout erin. Lijn de beugel uit met het gat en draai hem vast.
2. Verwijder de splitpen en gaffelpen van de middelste stang. Fig. 3
3. Schuif de middelste stang door de rozet en de afdekking van de koppeling. Fig. 4
4. Leid de draden van de ventilator en de aardingskabel door de middelste stang. Fig. 5
5. Draai de schroeven van de beugel van de middelste stang los en plaats de middelste stang in de beugel. Lijn de gaten voor de splitpen van de middelste stang uit met de gaten in de beugel. Zorg ervoor dat u het rechte deel van de gaffelpen door het gat in het uiteinde van de splitpen steekt en druk erop totdat het gekrompen deel vastklikt. Fig. 6
6. Draai ten slotte de schroeven weer vast. Fig. 7

#### WAARSCHUWING

Het is heel belangrijk dat de pin van de middelste stang correct is geïnstalleerd en dat de schroeven stevig zijn aangedraaid. Als de pin, de gaffelpen of de schroeven niet correct zijn geplaatst, kan de ventilator naar beneden vallen.

#### Montage van de ventilatorbladen

7. Monteer de afwerking van de ventilatorbladen. Haal de bijbehorende schroeven uit het accessoire zakje en draai ze vast. Fig. 8
8. Plaats de ventilatorbladen op de motor. Fig. 9
9. Verwijder de schroeven van de motor. Plaats de ventilatorbladen op de motor. Draai vervolgens de schroeven vast. Fig. 10

#### De ventilator ophangen

10. Til de ventilator voorzichtig op en installeer de centrale stang en de ophangkogel in de montagebeugel die aan het plafond is bevestigd. Zorg ervoor dat de groef in de kogel goed is uitgelijnd met het lipje op de montagebeugel. Fig. 10

Legende figuur 11:

1. Sleuf
2. Klepje
3. Montage-ondersteuning

Waarschuwing: De ventilator moet op een minimale afstand van 230 cm van de vloer worden geplaatst.

### **Aansluiting van de ontvanger van de afstandsbediening**

11. Plaats de ontvanger in de montagebeugel zoals weergegeven in Fig. 12.

Waarschuwing: Om het risico op elektrische schokken te voorkomen, moet u de netvoeding naar het elektrische paneel uitschakelen voordat u de kabels aansluit.

### **Plaatsen van de lamp**

12. Bevestig de armatuur aan de as van de ventilatormotor. Fig. 13

Legende Fig. 13:

1. Motor-as
2. Glazen kap

### **Bedrading ontvanger**

U moet het elektrische schema van Fig. 14 volgen.

### **Plaatsing van de rozet**

13. Monteer de rozet door de twee schroeven vast te draaien zoals aangegeven in Fig. 15.

## **4. WERKING**

Deze ventilator wordt bediend met een afstandsbediening.

Afstandsbediening

Fig. 16

1. Aan/uit indicator
  2. Snelheidsknoppen
  3. Uitknop ventilator
  4. Omkeerschakelaar ventilatorbladrichting
  5. Natuurlijke briesknop
  6. Timerknoppen
- De indicator zal ingeschakeld zijn als het product aan het werken is.
  - Gebruik de snelheidsknoppen om het vermogensniveau te selecteren.
  - Druk op de aan/uit-knop om het apparaat uit te schakelen.
  - Gebruik de timertoetsen om de werkingsduur van het apparaat te selecteren. De ventilator zal zichzelf uitschakelen als de ingestelde tijd verstreken is.

### **Winter/zomer functie**

- Gebruik knop 4 om de omgekeerde rotatie te activeren.

## NEDERLANDS

- Winterfunctie: de lamellen beginnen met de klok mee te draaien, waardoor de warme lucht door de kamer wordt verspreid.
- Zomerfunctie: de bladen beginnen tegen de klok in te draaien, waardoor een koel briesje ontstaat.

### Opmerkingen

1. Als de afstandsbediening de ontvanger niet kan bedienen, controleer dan of de batterijen contact maken, of ze goed geplaatst zijn en of ze niet leeg zijn.
2. Als de afstandsbediening de ontvanger niet kan bedienen, controleer dan of er andere apparaten met afstandsbediening in de buurt zijn, want die kunnen storing veroorzaken. Als u deze apparaten verwijdert uit de kamer waar de ventilator staat, werkt de afstandsbediening weer naar behoren.
3. Gebruik dit product met de juiste spanning. Als het voltage te laag is, werkt de afstandsbediening niet.
4. Verwijder de batterijen als u de afstandsbediening langere tijd niet gebruikt.

## 5. SCHOONMAAK EN ONDERHOUD

- Maak de ventilator regelmatig schoon.
- Gebruik bij het schoonmaken alleen een zachte borstel of pluivrije doek om krassen op de afwerking te voorkomen.
- Schurende schoonmaakmiddelen zijn niet nodig en moeten worden vermeden om de afwerking niet te beschadigen.

### AANBEVELING:

Controleer regelmatig of de messen goed vastzitten op de motor met de schroeven.

### WAARSCHUWING:

Niet gebruiken om de ventilator schoon te maken. Dit kan leiden tot een risico op elektrische schokken.

## 6. PROBLEEMOPLOSSING

### Ventilator schommelt

Merk op dat niet alle plafondventilatoren hetzelfde zijn (zelfs niet die van hetzelfde model), sommige bewegen meer dan andere. Het feit dat de ventilator een paar centimeter beweegt, betekent niet dat hij omvalt.

Zelfs als alle bladen in balans zijn gebracht en gegroepeerd op gewicht, is het onmogelijk om

wiebelen volledig te vermijden. Dit is geen probleem. Plafondventilatoren hebben de neiging om te bewegen tijdens het gebruik.

Probeer het volgende om wiebelen te verminderen:

- Controleer of alle fixatieschroeven van de bladen zijn aangedraaid en goed vastzitten.
- Wiebelen van de ventilator kan worden veroorzaakt door de oneffenheid van de ventilatorbladen. Om het niveau van stabiliteit te controleren, meet u de afstand tussen elke bladpunt en het dak.

Als de metingen onregelmatig zijn:

- Zorg ervoor dat de fixatieschroeven van de ventilatorbladen niet te strak of te los zitten, omdat beide kunnen leiden tot het schommelen van de ventilatorbladen.
- Een misvormd blad kan ook schommelingen veroorzaken. Controleer de staat van het ventilatorblad door het op een vlakke ondergrond te plaatsen.
- De afstelling van het ventilatorblad kan met een eenvoudige liniaal worden gecontroleerd. Plaats de liniaal rechtop tegen het dak en lijn hem uit met de buitenrand van het ventilatorblad. Vergelijk de afstand tussen de rand van een van de bladen met de rest. Draai de ventilatorbladen om ze allemaal te controleren.
- Als een van de bladen niet is uitgelijnd, kan het zijn dat deze is vervormd, verdraaid of dat de schroeven te strak of te los zitten.

## 7. TECHNISCHE SPECIFICATIES

Productreferentie: 08568

Product: EnergySilence Aero 10000 Pro

Spanning :200 - 240 V

Frequentie: 50 / 60 Hz

Vermogen: 80 W

Beschrijving	Symbool	Waarde	Eenheid
Maximaal ventilatordebiet	F		m <sup>3</sup> /min
Door de ventilator gebruikt vermogen	P		W
Waarde van de dienst	SV		(m <sup>3</sup> /min)/W
Stroomverbruik in stand-by	P <sub>SB</sub>		W
Geluidsvermogensniveau ventilator	L <sub>WA</sub>		dB (A)
Maximale windsnelheid	C		m/sec

## NEDERLANDS

Norm voor het meten van de waarde van de dienst	IEC 60879
Contactgegevens voor informatie	Cecotec Innovaciones SL. Av. Reyes Católicos, 60 – 46910, Alfafar (Spanje)

Technische specificaties kunnen zonder voorafgaande kennisgeving worden gewijzigd om de productkwaliteit te verbeteren.

Gemaakt in China / Ontworpen in Spanje

## 8. RECYCLING VAN ELEKTRISCHE EN ELEKTRONISCHE APPARATUUR



Dit symbool geeft aan dat, volgens de geldende voorschriften, het product en/of de batterij gescheiden van het huisvuil moeten worden afgevoerd. Wanneer dit product het einde van zijn levensduur bereikt, dient u de batterijen/accumulatoren te verwijderen en het naar een door de plaatselijke autoriteiten aangewezen inzamelpunt te brengen.

Voor gedetailleerde informatie over hoe elektrische en elektronische apparatuur en/of batterijen op de juiste manier kunnen worden weggegooid, moeten consumenten contact opnemen met hun plaatselijke autoriteiten.

Naleving van de bovenstaande richtlijnen helpt het milieu te beschermen.

## 9. GARANTIE EN TECHNISCHE ONDERSTEUNING

Cecotec is aansprakelijk tegenover de eindgebruiker of consument voor elk gebrek aan overeenstemming dat bestaat op het ogenblik van de levering van het product onder de voorwaarden, bepalingen en termijnen die zijn vastgelegd in de toepasselijke regelgeving. Het wordt aanbevolen reparaties te laten uitvoeren door gekwalificeerd personeel.

Als u ooit een incident met het product ontdekt of vragen heeft, neem dan contact op met de officiële Technische Assistentie van Cecotec via het telefoonnummer +34 96 321 07 28.

## 10. COPYRIGHT

De intellectuele eigendomsrechten op de teksten in deze handleiding behoren toe aan CECOTEC INNOVACIONES, S.L. Alle rechten voorbehouden. De inhoud van deze publicatie mag niet, geheel of gedeeltelijk, worden veelevoudigd, opgeslagen in een geautomatiseerd gegevensbestand, doorgegeven of verspreid op welke wijze dan ook (elektronisch, mechanisch, door fotokopieën, opnamen en dergelijke) zonder voorafgaande toestemming van CECOTEC INNOVACIONES, S.L.



## 1. CZĘŚCI I KOMPONENTY

Rysunek 1:

1. Wspornik montażowy
2. Podsufitka
3. Pręty centralne
4. Pokrywa dekoracyjna
5. Ostona ozdobna
6. Silnik
7. Łopatki
8. Zaślepka topatek
9. Uchwyt lampy
10. Kłosz
11. Pilot zdalnego sterowania i odbiornik zdalnego sterowania
12. Zestaw do montażu

UWAGA:

Grafika tej instrukcji obsługi jest schematyczna i możliwe, że nie będzie całkowicie zgodna z produktem.

## 2. PRZED UŻYCIEM

- To urządzenie jest zapakowane w opakowanie zaprojektowane w celu ochrony podczas transportu. Wyjmij urządzenie z pudełka i usuń wszystkie materiały opakowaniowe. Oryginalne pudełko i inne elementy opakowania można przechowywać w bezpiecznym miejscu, aby zapobiec uszkodzeniu urządzenia w przypadku konieczności jego transportu w przyszłości. Jeśli chcesz pozbyć się oryginalnego opakowania, pamiętaj o prawidłowym recyklingu wszystkich jego elementów.
- Upewnij się, że wszystkie części i komponenty są dołączone, i są w dobrym stanie. Jeśli któregokolwiek z nich brakuje lub nie są w dobrym stanie, należy niezwłocznie skontaktować się z oficjalnym Serwisem Technicznym Cecotec.

### Zawartość opakowania

- Wentylator
- Instrukcja obsługi
- Zestaw do montażu
- Pilot zdalnego sterowania
- Bateria do pilota (2\*AAA)

## 3. MONTAŻ

### Montaż wspornika montażowego

Legenda rysunku 2:

- A Sufit betonowy
- B Sufit drewniany

1. Wywierć otwór  $\varnothing$  8 mm w suficie betonowym i włóż śrubę. Wyrównaj wspornik z otworem i przykręć go.
2. Wyjmij sworzeń i zapinkę z pręta centralnego. Rys. 3
3. Wsuń pręt centralny przez podsufitkę i osłonę potąceń. Rys. 4
4. Przeprowadź przewody wentylatora i przewód uziemienia przez pręt centralny. Rys. 5
5. Poluzuj śruby wspornika pręta centralnego, a następnie umieść pręt w jego wsporniku. Wyrównaj otwory w sworzniu z zapinką pręta centralnego z otworami we wsporniku. Należy włożyć prostą część zapinki sworznia przez otwór na końcu sworznia i nacisnąć, aż karbowana część zatrze się na swoim miejscu. Rys. 6
6. Na koniec należy dokręcić śruby. Rys. 7

### OSTRZEŻENIE

Bardzo ważne jest, aby sworzeń wspornika pręta centralnego był prawidłowo zamontowany, a śruby dobrze dokręcone. Jeśli sworzeń, zapinka lub śruby nie są prawidłowo ustawione, wentylator może spaść.

### Montaż łopatek

7. Włóż zaślepkę na łopatki. Wyjmij odpowiednie śruby z opakowania i przykręć łopatki. Rys. 8
8. Umieść łopatki na silniku. Rys. 9
9. Wyjmij śruby z silnika. Umieść uchwyt lampy na silniku. Następnie dokręć śruby. Rys. 10

### Zawieszenie wentylatora

10. Ostrożnie podnieś wentylator i umieść centralny pręt oraz kulę we wsporniku montażowym przymocowanym do sufitu. Upewnij się, że rowek w kuli jest prawidłowo wyrównany z wypustką na wsporniku montażowym. Rys. 11

Legenda rysunek 11:

1. Rowek
2. Wypustka
3. Wspornik montażowy

Uwaga: Wentylator należy umieścić w odległości co najmniej 230 cm od podłogi.

**Podłączenie odbiornika zdalnego sterowania**

11. Włóż odbiornik do wspornika montażowego, jak pokazano na rysunku 12.

Uwaga: Aby uniknąć ryzyka porażenia prądem, przed przystąpieniem do podłączania przewodów należy odłączyć główne źródło zasilania w skrzynce elektrycznej.

**Instalacja lampy**

12. Przymocuj klosz do osi silnika wentylatora. Rys. 13

Legenda rysunek 13:

1. Oś silnika
2. Klosz

**Okablowanie odbiornika**

Należy postępować zgodnie ze schematem elektrycznym przedstawionym na rysunku 14.

**Montaż podsufitki**

13. Zamontuj podsufitkę dokręcając obie śruby, jak pokazano na rysunku 15.

**4. FUNKCJONOWANIE**

Wentylator jest obsługiwany za pomocą pilota zdalnego sterowania.

Pilot zdalnego sterowania

Rys. 16

1. Kontrolka zasilania
  2. Kontrola prędkości
  3. Przycisk wyłączenia wentylatora
  4. Przycisk zmiany kierunku obrotów łopatek
  5. Przycisk naturalnej bryzy
  6. Sterowanie timerem
- Wskaźnik będzie się świecił podczas działania produktu.
  - Użyj przycisków prędkości, aby wybrać poziom mocy.
  - Naciśnij przycisk zasilania, aby wyłączyć urządzenie.
  - Użyj przycisków programatora czasowego, aby wybrać czas pracy urządzenia. Wentylator wyłączy się po upływie wybranego czasu.

**Funkcja zima/lato**

- Naciśnij przycisk 4 aby aktywować obracanie się łopatek w przeciwną stronę.

## POLSKI

- Funkcja zima: łopatki zaczną się obracać zgodnie z ruchem wskazówek zegara powodując rozprowadzenie ciepłego powietrza po całym pomieszczeniu.
- Funkcja lato: łopatki zaczną się obracać odwrotnie do ruchu wskazówek zegara generując chłodną bryzę.

### Ostrzeżenia

1. Jeśli nie można sterować odbiornikiem za pomocą pilota, sprawdź, czy baterie stykają się, czy są prawidłowo włożone i czy nie są rozładowane.
2. Jeśli pilot zdalnego sterowania nie może sterować odbiornikiem, należy sprawdzić, czy w pobliżu nie znajdują się inne produkty działające z pilotem zdalnego sterowania, ponieważ mogą one powodować zakłócenia. Po usunięciu tych produktów z pomieszczenia, w którym znajduje się wentylator, pilot zdalnego sterowania będzie ponownie działał prawidłowo.
3. Produktu należy używać przy prawidłowym napięciu. Jeśli napięcie jest zbyt niskie, pilot zdalnego sterowania nie będzie działać.
4. Jeśli pilot nie będzie używany przez dłuższy czas, należy wyjąć z niego baterie.

## 5. CZYSZCZENIE I KONSERWACJA

- Należy regularnie czyścić wentylator.
- Do czyszczenia należy używać wyłącznie miękkiej szczoteczki lub ściereczki niepozostawiającej włókien, aby uniknąć zarysowania powierzchni.
- Ścierne środki czyszczące nie są konieczne i należy ich unikać, aby nie uszkodzić powierzchni.

### ZALECENIE:

Okresowo sprawdzaj, czy łopatki są dobrze przymocowane do silnika za pomocą śrub.

### OSTRZEŻENIE:

Do czyszczenia wentylatora nie wolno używać rozpuszczalników. W przeciwnym razie może to spowodować porażenie prądem.

## 6. ROZWIĄZYWANIE PROBLEMÓW

### Kołysanie

Należy pamiętać, że nie wszystkie wentylatory sufitowe są takie same (nawet te, które są tego samego modelu), niektóre kołyszą się bardziej niż inne. Fakt, że wentylator kołysze się o kilka centymetrów nie oznacza, że spadnie.

Nawet jeśli wszystkie łopatki są balastowane i pogrupowane według wagi, niemożliwe jest całkowite uniknięcie kotysania. Nie stanowi to problemu. Wentylatory sufitowe mają tendencję do kotysania się podczas pracy.

Aby zmniejszyć kotysanie, spróbuj wykonać następujące czynności:

- Sprawdź, czy wszystkie śruby mocujące łopatki są dobrze dokręcone.
- Kotysanie się wentylatora może być spowodowane niewyrównaniem łopatek. Aby sprawdzić poziom stabilności, zmierz odległość pomiędzy każdym końcem łopatki a sufitem.

Jeśli pomiary są nieregularne:

- Upewnij się, że śruby mocujące łopatki nie są ani zbyt mocno dokręcone, ani zbyt luźne, ponieważ oba te czynniki mogą powodować chwanie się łopatek.
- Zniekształcona łopatka może również powodować kotysanie. Sprawdź stan łopatki, kładąc ją na płaskiej powierzchni.
- Ustawienie łopatki można sprawdzić za pomocą zwykłej linijki. Umieść linijkę pionowo przy suficie i wyrównaj ją z zewnętrzną krawędzią łopatki. Porównaj odległość między krawędzią jednej z łopatek a pozostałymi. Obróć łopatki, aby sprawdzić każdą z nich.
- Jeśli jedna z łopatek nie jest wyregulowana, może być zdeformowana, zgięta lub śruby mogą być zbyt mocno dokręcone lub zbyt luźne.

## 7. SPECYFIKACJA TECHNICZNA

Referencja produktu: 08568

Produkt: EnergySilence Aero 10000 Pro

Napięcie: 220-240 V

Frekwencja: 50 / 60 Hz

Moc: 80 W

Opis	Symbol	Wartość	Jednostka
Maksymalny przepływ klimatyzatora	F		m <sup>3</sup> /min
Moc używana przez klimatyzator	P		W
Wydajność	SV		(m <sup>3</sup> /min)/W
Pobór mocy w trybie czuwania	P <sub>SB</sub>		W
Poziom mocy akustycznej klimatyzatora	L <sub>WA</sub>		dB (A)
Maksymalna prędkość powietrza	C		m/sek

Norma pomiaru wydajności	IEC 60879
Dane kontaktowe w celu otrzymania informacji	Cecotec Innovaciones SL. Av. Reyes Católicos, 60, 46910, Alfafar (Valencia), Hiszpania

Specyfikacje techniczne mogą ulec zmianie bez wcześniejszego powiadomienia w celu poprawy jakości produktu.

Wyprodukowano w Chinach | Zaprojektowano w Hiszpanii

## 8. RECYKLING URZĄDZEŃ ELEKTRYCZNYCH I ELEKTRONICZNYCH



Ten symbol oznacza, że zgodnie z obowiązującymi przepisami produkt i/lub baterię należy utylizować oddzielnie od odpadów domowych. Kiedy ten produkt osiągnie koniec okresu użytkowania, należy wyjąć baterie/akumulatory i przekazać go do punktu zbiórki wyznaczonego przez lokalne władze.

Aby uzyskać szczegółowe informacje na temat najbardziej odpowiedniego sposobu utylizacji sprzętów elektrycznych i elektronicznych i/lub odpowiednich baterii, konsument powinien skontaktować się z lokalnymi władzami. Przestrzeganie powyższych wytycznych pomoże chronić środowisko.

## 9. GWARANCJA I SERWIS POMOCY TECHNICZNEJ

Cecotec odpowiada przed użytkownikiem lub konsumentem końcowym za wszelkie niezgodności występujące w momencie dostawy produktu na warunkach określonych w obowiązujących przepisach.

Zaleca się, aby naprawy były przeprowadzane przez wyspecjalizowany personel.

Jeśli wykryjesz problem z produktem lub masz jakiegokolwiek pytania, skontaktuj się z oficjalnym Serwisem Pomocy Technicznej Cecotec pod numerem telefonu +34 96 321 07 28.

## 10. PRAWA AUTORSKIE

Prawa własności intelektualnej do tekstów tej instrukcji obsługi należą do CECOTEC INNOVACIONES, S.L. Wszelkie prawa zastrzeżone. Treść niniejszej publikacji nie może być, w całości lub w części, powielana, przechowywana w systemie wyszukiwania, przesyłana lub rozpowszechniana za pomocą jakichkolwiek środków (elektrycznych, mechanicznych, fotokopii, nagrywania lub podobnych) bez uprzedniej zgody CECOTEC INNOVACIONES, S.L.

## 1. DÍLY A SOUČÁSTI

Obrázek 1:

1. Montážní úchyt
2. Rozeta
3. Závěsná tyč a násada
4. Kryt rozety
5. Dekorativní spojovací kryt
6. Motor
7. Lopatky
8. Upínací desky lopatek
9. Panel LED světla
10. Stínítko
11. Dálkový ovladač a přijímač dálkového ovládání
12. Montážní sada

POZNÁMKA:

Grafika v tomto návodu je schematickým znázorněním a nemusí přesně odpovídat výrobku.

## 2. PŘED POUŽITÍM

- Tento spotřebič je zabalen v obalu určeném k ochraně při přepravě. Vyjměte spotřebič z krabice a odstraňte veškerý obalový materiál. Můžete uschovat originální krabici a další obaly na bezpečném místě pro zabránění poškození spotřebiče, pokud byste jej v budoucnu potřebovali přepravovat. Pokud chcete zlikvidovat originální obal, ujistěte se, že všechny části recyklujete správně.
- Zkontrolujte, zda jsou všechny díly a komponenty součástí balení a v dobrém stavu. Pokud některý z nich chybí nebo není v dobrém stavu, okamžitě kontaktujte Oficiální technickou asistenční službu společnosti Cecotec.

### Obsah krabice

- Ventilátor
- Návod k použití
- Montážní sada
- Dálkový ovladač
- Baterie do dálkového ovladače (2\*AAA)

## 3. MONTÁŽ

### Instalace montážního úchytu

Legenda k obrázku 2:

- A Betónový strop
- B Dřevěný strop

1. Vyvrtejte do betónového stropu otvor  $\varnothing$  8 mm a vložte čep. Zarovnejte montážní úchyt s otvorem a utáhněte ho maticí.
2. Vyjměte závlačku z kolíku a kolík ze závěsné tyče. Obr. 3
3. Prostrčte závěsnou tyč rozetou a spojovacím krytem. Obr. 4
4. Provedte kabely ventilátoru a uzemňovací kabel přes závěsnou tyč. Obr. 5
5. Uvolněte šrouby z úchytu závěsné tyče a poté zasuňte závěsnou tyč do jejího úchytu. Zarovnejte otvory kolíku a závlačky závěsné tyče s otvory v úchytu. Dbejte na to, abyste zasunuli rovnou část závlačky do otvoru v koncové části kolíku a zatlačte na ni, dokud vlnitá část nezapadne na místo. Obr. 6
6. Následně, znovu utáhněte šrouby. Obr. 7

### VAROVÁNÍ

Je velmi důležité, aby kolík úchytu závěsné tyče byl správně namontován a aby byly šrouby pevně dotaženy. Pokud kolík, závlačka nebo šrouby nejsou správně nasazeny, ventilátor může spadnout.

### Montáž lopatek

7. Nasadte upínací desky lopatek. Vyjměte příslušné šrouby ze sáčku s příslušenstvím a zašroubujte je. Obr. 8
8. Připevněte lopatky na motor. Obr. 9
9. Vyjměte šrouby motoru. Připevněte panel LED světla na motor. Poté utáhněte šrouby. Obr. 10

### Zavěšení ventilátoru

10. Opatrně zvedněte ventilátor a zasuňte závěsnou tyč a násadu do montážního úchytu připevněného ke stropu. Ujistěte se, že je drážka násady správně zarovnána s přírubou na montážním úchytu. Obr. 10

Legenda k obrázku 11:

1. Drážka
2. Příruba
3. Montážní úchyt

Varování: Ventilátor musí být instalován ve vzdálenosti minimálně 230 cm od podlahy.



### Zapojení přijímače dálkového ovladače

11. Vložte přijímač do montážního úchytu, jak je znázorněno na obrázku 12.

Varování: Pro zabránění úrazu elektrickým proudem nezapomeňte před připojením kabelů vypnout napájení na pojistkové skříně.

### Montáž LED světla

12. Připevněte stínítko na hřídel motoru ventilátoru. Obr. 13

Legenda k obrázku 13:

1. Hřídel motoru
2. Stínítko

### Zapojení přijímače

Je třeba postupovat podle elektrického schéma na obrázku 14.

### Nasazení rozety

13. Nasadte rozetu utažením dvou šroubů tak, jak je znázorněno na obrázku 15.

## 4. PROVOZ

Tento ventilátor se ovládá dálkovým ovladačem.

Dálkový ovladač

Obr. 16

1. Indikátor zapnutí
2. Tlačítka pro nastavení rychlosti
3. Tlačítka pro vypnutí ventilátoru
4. Tlačítka pro změnu směru otáčení lopatek
5. Tlačítka přírodního vánku
6. Tlačítka časovače

- Indikátor svítí, dokud je výrobek v provozu.
- Použijte tlačítka rychlosti pro zvolení úrovně výkonu proudění vzduchu.
- Stiskněte tlačítka vypnutí pro vypnutí zařízení.
- Použijte tlačítka časovače pro zvolení doby provozu zařízení. Ventilátor se vypne po uplynutí zvolené doby provozu.

### Funkce zimní/letní chod

- Použijte tlačítka 4 pro aktivaci zpětného chodu.

## ČEŠTINA

- Funkce zimní chod: lopatky se začnou otáčet ve směru hodinových ručiček, čímž dochází k rozvádění teplého vzduchu po celé místnosti.
- Funkce letní chod: lopatky se začnou otáčet proti směru hodinových ručiček, čímž dochází k rozvádění svěžího vánku.

### Upozornění

1. Pokud dálkový ovladač nemůže ovládat přijímač, zkontrolujte, zda jsou baterie v kontaktu, zda jsou správně vloženy a zda nejsou vybité.
2. Pokud dálkový ovladač nedokáže ovládat přijímač, zkontrolujte, zda se v blízkosti nenacházejí jiné výrobky, které fungují na dálkové ovládání, protože mohou způsobovat rušení. Pokud tyto výrobky z místnosti, kde je ventilátor umístěn, odstraníte, dálkové ovládání bude opět fungovat správně.
3. Používejte tento výrobek se správným napětím. Pokud je napětí příliš nízké, dálkový ovladač nebude fungovat.
4. Pokud nebudete dálkový ovladač delší dobu používat, vyjměte baterie.

## 5. ČIŠTĚNÍ A ÚDRŽBA

- Pravidelně vyčistěte ventilátor.
- K čištění používejte pouze měkký kartáč nebo hadřík, který nepouští vlákna, abyste nepoškrábali jeho povrch.
- Abrasivní čisticí prostředky nejsou nutné a je třeba se jim vyhnout, aby nedošlo k poškození povrchové úpravy.

### DOPORUČENÍ:

Pravidelně kontrolujte, zda jsou lopatky pevně připevněny k motoru pomocí šroubů.

### VAROVÁNÍ:

Nepoužívejte rozpouštědla k čištění ventilátoru. Mohlo by to vést k úrazu elektrickým proudem.

## 6. ŘEŠENÍ PROBLÉMŮ

### Kývání

Upozorňujeme, že ne všechny stropní ventilátory jsou stejné (dokonce ani ty, které jsou stejného modelu), některé se kývou více než jiné. To, že se ventilátor kýve o několik centimetrů, neznamená, že spadne.

I když jsou všechny lopatky vyvážené a seskupeny podle hmotnosti, není možné se kývání zcela vyhnout. To nepředstavuje problém. Stropní ventilátory mají tendenci se během provozu kývat.

Pro zmírnění kývání zkuste následující:

- Zkontrolujte, zda jsou všechny upevňovací šrouby lopatek pevně utaženy a zajištěny.
- Kývání ventilátoru může být způsobeno nerovností lopatek ventilátoru. Pro kontrolu stability změřte vzdálenost mezi koncem každé lopatky a stropem.

Pokud jsou měření nepravidelná:

- Dbejte na to, aby upevňovací šrouby lopatek nebyly ani příliš utažené, ani příliš volné, protože obojí může způsobit kývání lopatek.
- Deformovaná lopatka může také způsobovat kývání. Zkontrolujte stav lopatky tak, že ji položíte na rovný povrch.
- Nastavení lopatky lze zkontrolovat pomocí pravítka. Přiložte pravítko kolmo ke stropu a zarovnejte ho s vnějším okrajem lopatky. Porovnejte vzdálenost mezi hranou jedné z lopatek s ostatními. Otáčejte lopatkami pro kontrolu každé z nich.
- Pokud některá z lopatek není zarovnaná, může být deformovaná, ohnutá nebo mohou být šrouby příliš utažené či povolené.

## 7. TECHNICKÉ SPECIFIKACE

Referenční číslo výrobku: 08568

Výrobek: EnergySilence Aero 10000 Pro

Napětí: 200–240 V

Frekvence: 50/60 Hz

Výkon: 80 W

Popis	Symbol	Hodnota	Jednotka
Maximální průtok ventilátoru	F		m <sup>3</sup> /min
Výkon používaný ventilátorem	P		W
Provozní hodnota	SV		(m <sup>3</sup> /min)/W
Spotřeba energie v pohotovostním režimu	P <sub>SB</sub>		W
Hladina akustického výkonu ventilátoru	L <sub>WA</sub>		dB (A)
Maximální rychlost vzduchu	C		m/s
Norma pro měření provozní hodnoty	IEC 60879		
Kontaktní údaje pro získání informací	Cecotec Innovaciones, S.L. Av. Reyes Católicos, 60, 46910, Alfafar (Valencia), Španělsko		

Technické specifikace se mohou změnit bez předchozího upozornění za účelem zlepšení kvality výrobku.

Vyrobeno v Číně | Navrženo ve Španělsku

## 8. RECYKLACE ELEKTRICKÝCH A ELEKTRONICKÝCH ZAŘÍZENÍ



Tento symbol označuje, že v souladu s platnými předpisy musí být produkt a/nebo baterie zlikvidovány odděleně od domovního odpadu. Po skončení životnosti tohoto výrobku byste měli články/baterie/akumulátory vyjmout a odnést na sběrné místo určené místními úřady.

Pro podrobnější informace o nevhodnějším způsobu likvidace elektrických a elektronických zařízení a/nebo příslušných baterií by se spotřebitelé měli obrátit na místní úřady.

Dodržování výše uvedených pokynů přispívá k ochraně životního prostředí.

## 9. ZÁRUKA A TECHNICKÝ SERVIS

Společnost Cecotec odpovídá konečnému uživateli nebo spotřebiteli za jakýkoli nesoulad, který existuje v době dodání výrobku za podmínek a ve lhůtách stanovených platnými předpisy. Doporučuje se, aby opravy prováděl kvalifikovaný personál.

Pokud zjistíte problém s výrobkem nebo máte jakékoli dotazy, obraťte se na Oficiální technickou asistenční službu společnosti Cecotec na telefonním čísle +34 96 321 07 28.

## 10. COPYRIGHT

Práva duševního vlastnictví k textům v tomto návodu jsou majetkem společnosti CECOTEC INNOVACIONES, S.L. Všechna práva jsou vyhrazena. Obsah této publikace nesmí být, zčásti nebo jako celek, reprodukován, ukládán do systému obnovy, přenášen nebo distribuován žádnými prostředky (elektronicky, mechanicky, fotokopírováním, nahráváním nebo podobným způsobem) bez předchozího souhlasu společnosti CECOTEC INNOVACIONES, S.L.



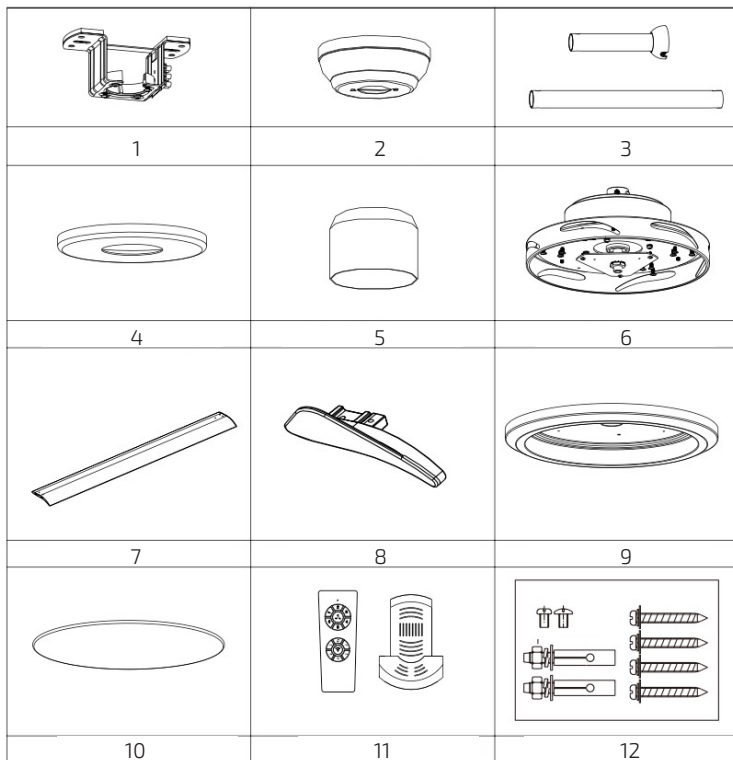

Fig./Img./Abb./Afb./ Rys./Obr. 1

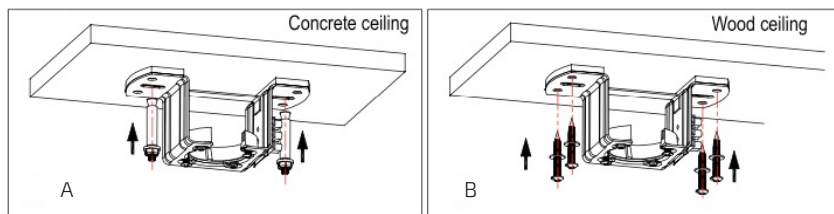

Fig./Img./Abb./Afb./ Rys./Obr. 2

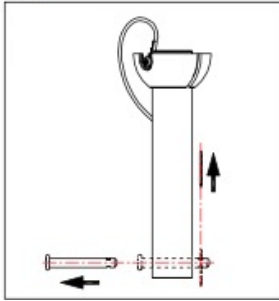

Fig./Img./Abb./Afb./ Rys./Obr. 3

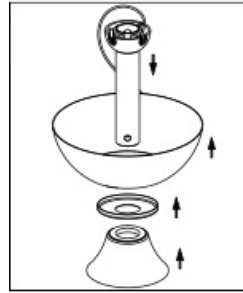

Fig./Img./Abb./Afb./ Rys./Obr. 4

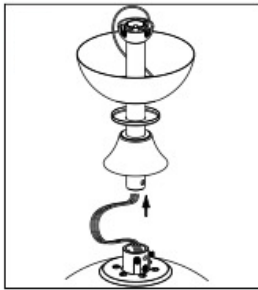

Fig./Img./Abb./Afb./ Rys./Obr. 5

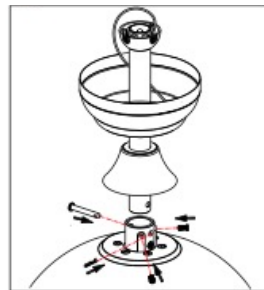

Fig./Img./Abb./Afb./ Rys./Obr. 6

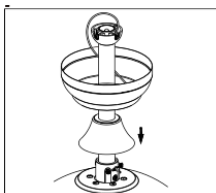

Fig./Img./Abb./Afb./ Rys./Obr. 7

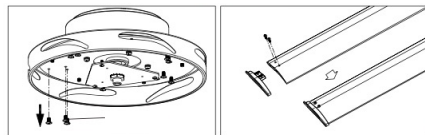

Fig./Img./Abb./Afb./ Rys./Obr. 8

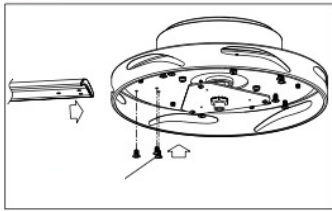

Fig./Img./Abb./Afb./ Rys./Obr. 9

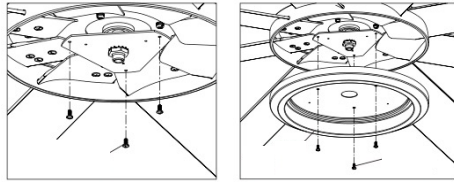

Fig./Img./Abb./Afb./ Rys./Obr. 10

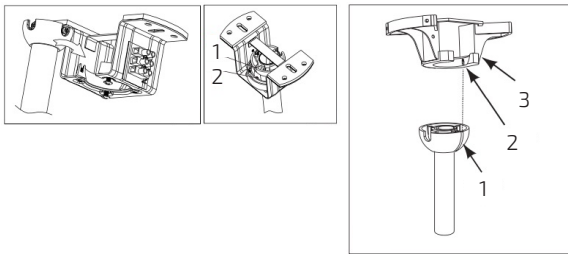

Fig./Img./Abb./Afb./ Rys./Obr. 11

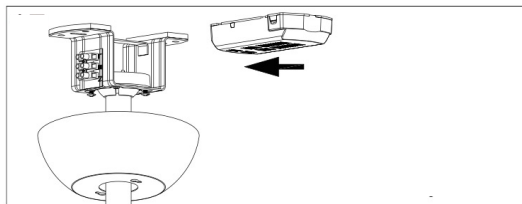

Fig./Img./Abb./Afb./ Rys./Obr. 12

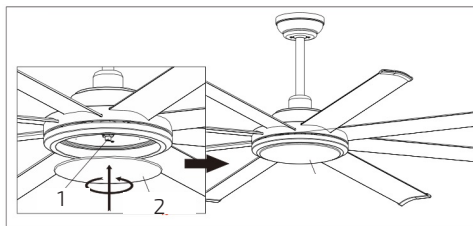

Fig./Img./Abb./Afb./ Rys./Obr. 13



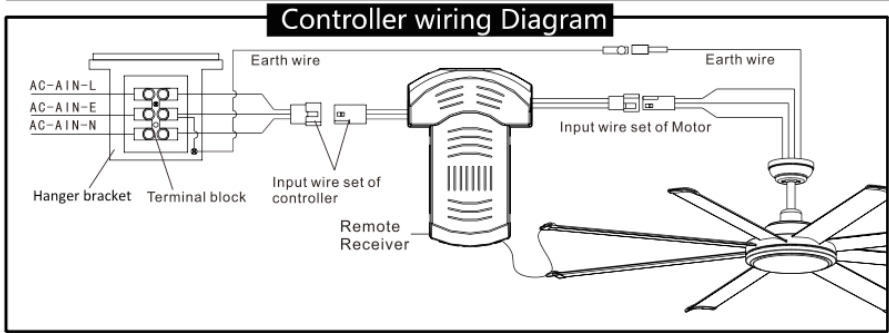

Fig./Img./Abb./Afb./ Rys./Obr. 14

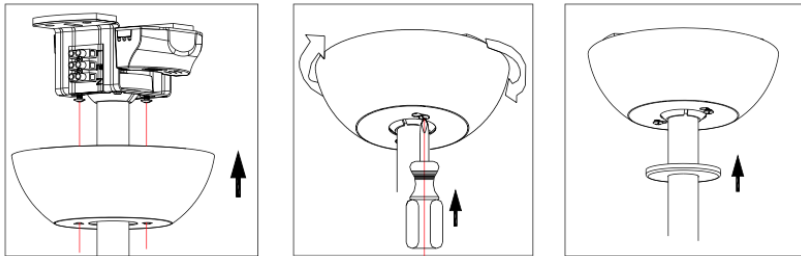

Fig./Img./Abb./Afb./ Rys./Obr. 15

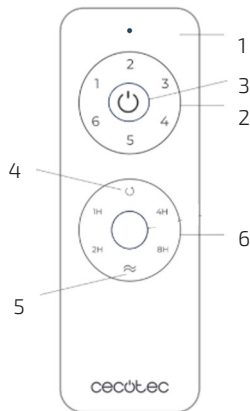

Fig./Img./Abb./Afb./ Rys./Obr. 16





[www.cecotec.es](http://www.cecotec.es)

Cecotec Innovaciones S. L.  
Av. Reyes Católicos, 60  
46910, Alfafar (Valencia), Spain