

cecotec

ENERGYSILENCE LAMPAERO 600 INSIDEWOOD

ENERGYSILENCE LAMPAERO 600 INSIDEWHITE

ENERGYSILENCE LAMPAERO 600 INSIDEBLACK

Ventilador de techo/Ceiling fan



Manual de instrucciones
Instruction manual
Manuel d'instructions
Bedienungsanleitung
Manuale di istruzioni
Manual de instruções
Handleiding
Instrukcja obsługi
Návod k použití

Instrucciones de seguridad	4
Safety instructions	7
Instructions de sécurité	11
Sicherheitshinweise	14
Istruzioni di sicurezza	19
Instruções de segurança	22
Veiligheidsinstructies	26
Instrukcje bezpieczeństwa	30
Bezpečnostní pokyny	34

ÍNDICE

1. Piezas y componentes	38
2. Antes de usar	38
3. Montaje	38
4. Funcionamiento	39
5. Limpieza y mantenimiento	41
6. Especificaciones técnicas	42
7. Reciclaje de aparatos eléctricos y electrónicos	42
8. Garantía y SAT	43
9. Copyright	43

INDEX

1. Parts and components	44
2. Before use	44
3. Assembly	44
4. Operation	45
5. Cleaning and maintenance	47
6. Technical specifications	47
7. Disposal of old electrical and electronic appliances	48
8. Technical support and warranty	48
9. Copyright	49

SOMMAIRE

1. Pièces et composants	50
2. Avant utilisation	50
3. Montage	50
4. Fonctionnement	52
5. Nettoyage et entretien	53
6. Spécifications techniques	54
7. Recyclage des équipements électriques et électroniques	54
8. Garantie et SAV	55
9. Copyright	55

INHALT

1. Teile und Komponenten	56
2. Vor dem Gebrauch	56
3. Installation	56
4. Bedienung	58
5. Reinigung und Wartung	59
6. Technische Spezifikationen	60
7. Recycling von Elektro- und Elektronikgeräten	60
8. Garantie und Kundendienst	61
9. Copyright	61

INDICE

1. Parti e componenti	62
2. Prima dell'uso	62
3. Montaggio	62
4. Funzionamento	64
5. Pulizia e manutenzione	65
6. Specifiche tecniche	65
7. Riciclaggio di apparecchiature elettriche ed elettroniche	66
8. Garanzia e supporto tecnico	67
9. Copyright	67

ÍNDICE

1. Peças e componentes	68
2. Antes de usar	68
3. Montagem	68
4. Funcionamento	70
5. Limpeza e manutenção	71
6. Especificações técnicas	72
7. Reciclagem de produtos elétricos e eletrônicos	72
8. Garantia e SAT	73
9. Copyright	73

INHOUD

1. Onderdelen en componenten	74
2. Vóór u het apparaat gebruikt	74
3. Montage	74
4. Werking	76
5. Schoonmaak en onderhoud	77
6. Technische specificaties	78
7. Recycling van elektrische en elektronische apparatuur	78
8. Garantie en technische ondersteuning	79
9. Copyright	79

SPIS TREŚCI

1. Części i komponenty	80
2. Przed użyciem	80
3. Montaż	80
4. Funkcjonowanie	82
5. Czyszczenie i konserwacja	83
6. Specyfikacja techniczna	84
7. Recykling urządzeń elektrycznych i elektronicznych	84
8. Gwarancja i Serwis Pomocy Technicznej	85
9. Prawa autorskie	85

OBSAH

1. Díly a součásti	86
2. Před použitím	86
3. Montáž	86
4. Provoz	87
5. Čištění a údržba	89
6. Technické specifikace	89
7. Recyklace elektrických a elektronických zařízení	90
8. Záruka a technický servis	90
9. Copyright	91

INSTRUCCIONES DE SEGURIDAD

Lea las siguientes instrucciones atentamente antes de usar el producto. Guarde este manual para futuras referencias o nuevos usuarios.

- Este aparato pueden utilizarlo niños con edad de 8 años y superior y personas con capacidades físicas, sensoriales o mentales reducidas o falta de experiencia y conocimiento, si se les ha dado la supervisión o formación apropiadas respecto al uso del aparato de una manera segura y comprenden los peligros que implica. Los niños no deben jugar con el aparato. La limpieza y el mantenimiento a realizar por el usuario no deben realizarlos los niños sin supervisión.
- La distancia mínima entre las aspas del ventilador y el suelo debe ser de 2,3 metros.
- La distancia mínima con algún objeto o una pared de las aspas debe ser como mínimo 76 cm.
- Asegúrese de que el aparato está desconectado de la alimentación antes de limpiar o de realizar el mantenimiento de usuario.
- Este aparato está diseñado exclusivamente para uso doméstico quedando excluido su uso en bares, restaurantes, granjas, hoteles, moteles y oficinas.
- Asegúrese de que el voltaje de red coincida con el voltaje especificado en el marcado del producto y de que el enchufe tenga toma de tierra.
- Si el cable de alimentación presenta daños, debe ser reparado por el Servicio de Asistencia Técnica oficial de Cecotec para evitar cualquier tipo de peligro.
- No utilice el producto si el cable o la estructura presenta daños o si no funciona correctamente, ha sufrido alguna caída o ha sido dañado.

- El dispositivo debe ser instalado de acuerdo con las normas nacionales de cableado eléctrico.
- No inserte objetos ni partes del cuerpo entre las aspas cuando estén en movimiento.
- Para reducir el riesgo de daños, fije el ventilador directamente a la estructura de soporte del edificio como se indica en este manual y utilice únicamente piezas y componentes proporcionados y recomendados por Cecotec.
- Para evitar riesgo de descarga eléctrica, desconecte la red eléctrica principal apagando los interruptores de potencia antes de instalar o de reparar el ventilador.
- El cableado debe cumplir con las normas eléctricas nacionales.
- El cable debe estar correctamente conectado a tierra para evitar el riesgo de posibles accidentes.
- El dispositivo debe ser instalado de acuerdo con las normas nacionales de cableado eléctrico.
- Nunca instale el ventilador en una habitación con mucha humedad.
- Tenga mucho cuidado si está cerca de las aspas del ventilador.
- Para controlar la velocidad de las aspas del ventilador, utilice los medios de control de la velocidad de Cecotec.
- No doble ni curve el sistema de agarre de las aspas durante la instalación ni durante la limpieza.
- Para asegurar el correcto funcionamiento del dispositivo, la limpieza y el mantenimiento del producto ha de realizarse de acuerdo con este manual de instrucciones. Apague y desconecte el producto antes de limpiarlo.
- Asegúrese de que el ventilador no está colocado cerca de cortinas u otros objetos que puedan enredarse.
- Por la seguridad de los niños, mantenga todo el material del embalaje (bolsas de plástico, cajas, poliestireno, etc.) fuera de su alcance.

- Se recomienda que el montaje de este producto se lleve a cabo entre 2 personas.
- Este producto está diseñado para ser utilizado en interior.

CONSEJO: Las importantes precauciones e instrucciones de seguridad que aparecen en el manual no pretenden cubrir todas las posibles condiciones y situaciones que pueden ocurrir. Debe entenderse que el sentido común y la precaución son factores necesarios en la instalación y operación de este ventilador.

Instrucciones sobre las pilas

- La ingestión de pilas puede provocar quemaduras, perforación de partes blandas y la muerte. Pueden provocar quemaduras graves en las dos horas siguientes a la ingesta.
- En caso de ingerir pilas acuda rápidamente a su centro médico más cercano.
- No permita que los niños sustituyan pilas sin la supervisión de un adulto.
- No desmonte, abra o destruya las pilas.
- Mantenga las pilas fuera del alcance de los niños. Mantenga especialmente las pilas consideradas pequeñas fuera del alcance de los niños. En caso de ingestión de una pila, debe buscar rápidamente asistencia médica.
- No exponga las pilas al calor o al fuego. Evite el almacenamiento a la luz directa del sol.
- No cortocircuite un elemento o una pila. No almacene las pilas o baterías de forma desordenada en una caja o cajón donde puedan cortocircuitarse entre sí o ser cortocircuitadas por otros objetos metálicos.
- Tanto las baterías como las pilas pueden presentar fugas en condiciones extremas. En caso de fuga de una célula, no permita que el líquido entre en contacto con la piel o

los ojos. Si el líquido entra en contacto con la piel, lávese inmediatamente con agua y jabón. Si el líquido entra en contacto con los ojos, láveselos de forma inmediata con abundante agua limpia por un mínimo de 10 minutos y busque asistencia médica. Utilice guantes para manejar la pila y deséchela inmediatamente de acuerdo con la normativa local.

- Observe las marcas de positivo (+) y negativo (-) en las pilas y el mando y asegúrese de su correcta utilización.
- No utilice ninguna pila que no esté diseñada para su uso con el equipo.
- No mezcle pilas de diferente fabricación, capacidad o tamaño. El uso de las pilas por parte de los niños debe ser supervisado.
- Compre siempre las pilas recomendadas.
- Mantenga las pilas limpias y secas. Limpie los terminales de las pilas con un paño limpio y seco si se ensucian.
- Conserve la documentación original del producto para futuras consultas.
- Siempre que sea posible, retire las pilas cuando no esté en uso.

SAFETY INSTRUCTIONS

Read these instructions thoroughly before using the device. Keep this instruction manual for future reference or new users.

- This appliance can be used by children aged 8 years and above and people with reduced physical, sensory, or mental capabilities or lack of experience and knowledge if they have been given supervision or instruction concerning use of the appliance in a safe way and understand the hazards involved.

Children must not play with the appliance. Cleaning and user maintenance should not be carried out by unsupervised children.

- Keep a minimum distance of 2.3 cm between the fan blades and the floor.
- Keep a minimum distance of 76 cm between the fan blades and the wall or any other object.
- Make sure the appliance is unplugged from the power supply before cleaning or user maintenance.
- This device is designed for domestic use only and is not intended for bars, restaurants, farmhouses, hotels, motels, and offices.
- Make sure that the mains voltage matches the voltage stated on the appliance marking and that the wall outlet is earthed.
- If the power cord is damaged, it must be replaced by the official Cecotec Technical Support Service to avoid any type of danger.
- Do not use the appliance if its cord or housing are damaged, nor after it malfunctions or has been dropped or damaged in any way.
- The appliance must be installed in accordance with national wiring regulations.
- Never insert objects or body parts between the rotating fan blades.
- To reduce the risk of injury, attach the fan directly to the support structure of the building as indicated in this manual and use only parts and components provided and recommended by Cecotec.
- Cut off the power completely before installing or repairing the fan to avoid the risk of electric shock.
- The electrical wiring must be in accordance with the local regulations.

- The cable must be properly earthed to avoid possible accidents.
- The appliance must be installed in accordance with national wiring regulations.
- Never install the fan in a damp or wet room.
- Be careful when near the rotating fan blades.
- To adjust the speed of the fan blades, only use the means for speed control provided by Cecotec.
- Do not bend the blade-attachment system during the installation or cleaning process.
- Cleaning and maintenance must be carried out according to this instruction manual to make sure the appliance works properly. Turn off and unplug the appliance before cleaning it.
- Make sure the fan is not placed close to curtains or other objects it may become entangled with.
- In order to ensure your children's safety, please keep all packaging (plastic bags, boxes, polystyrene, etc.) out of their reach.
- It is recommended that two people install the appliance.
- This appliance is designed for indoor use.

Instructions on batteries

- Battery ingestion can cause burns, soft-tissue perforation, and death. It can cause severe burns within two hours of the ingestion.
- In case of battery ingestion, please seek medical attention immediately.
- Do not allow children to replace batteries without adult supervision.
- Do not disassemble, open, or damage the batteries.

- Keep the batteries out of the reach of children. Pay particular attention to small batteries. In case of battery ingestion, please seek medical attention immediately.
- Do not expose batteries to heat or fire. Avoid storage in direct sunlight.
- Do not short-circuit an element or a battery. Do not store batteries in an untidy manner, in a box, or drawer where they can short-circuit each other or be short-circuited by other metal objects.
- Both batteries and cells can leak under extreme conditions. In the event of a battery leak, keep your skin and eyes away from the liquid. If the liquid gets into contact with skin, wash immediately with soap and water. If the liquid gets into the eyes, wash them immediately with clean water for a minimum of 10 minutes and seek medical attention. Wear gloves to handle the battery and dispose of it immediately in accordance with local regulations.
- Pay attention to the positive (+) and negative (-) marks on the batteries and the remote-control compartment to ensure they are inserted correctly.
- Do not use any batteries that are not designed for use with the appliance.
- Do not mix batteries of different manufacture, capacity, or size. Children should be allowed to handle the batteries only under adult supervision.
- Always buy recommended batteries.
- Keep the batteries clean and dry. Wipe the battery terminals with a clean, dry cloth if they become dirty.
- Keep the original instruction manual for future reference.
- Whenever possible, remove the batteries when not in use.

INSTRUCTIONS DE SÉCURITÉ

Veuillez lire les instructions suivantes avec attention avant d'utiliser l'appareil. Gardez bien ce manuel pour de futures références ou pour tout nouvel utilisateur.

- Cet appareil peut être utilisé par des enfants de 8 ans et plus et par des personnes aux capacités physiques, mentales ou sensorielles réduites, ou sans expérience ni connaissances s'ils sont surveillés et/ou ont reçu les informations nécessaires à l'utilisation correcte de l'appareil et qu'ils ont bien compris les risques qu'il implique. Empêchez les enfants de jouer avec le produit. Le nettoyage et l'entretien du produit ne peuvent pas être menés à terme par les enfants.
- La distance minimale entre les pales du ventilateur et le sol doit être de 2,3 mètres.
- La distance minimale entre les pales et un objet ou un mur doit être d'au moins 76 cm.
- Assurez-vous que l'appareil est débranché de la prise de courant avant tout nettoyage ou entretien.
- Cet appareil est conçu pour un usage domestique uniquement et ne doit pas être utilisé dans les bars, restaurants, fermes, hôtels, motels et bureaux.
- Assurez-vous que le voltage du réseau coïncide avec le voltage spécifié sur le marquage du produit et que la prise possède une connexion à terre.
- Si le câble présente des dommages, il doit être réparé par le Service d'Assistance Technique officiel de Cecotec pour éviter tout type de danger.
- N'utilisez pas l'appareil si le câble ou la structure en général ne fonctionnent pas correctement, ont souffert une chute ou ont été abîmés.
- L'appareil doit être installé en accord avec les normes nationales quant au câblage électrique.

- N'insérez pas d'objets ni parties du corps entre les pales lorsqu'elles sont en mouvement.
- Pour réduire le risque de dommages, fixez le ventilateur directement à la structure de support de l'immeuble comme indiqué dans ce manuel et utilisez uniquement les pièces et composants fournis ou recommandés par Cecotec.
- Pour éviter des risques de décharge électrique, déconnectez le réseau électrique principal en éteignant les interrupteurs de puissance avant d'installer ou de réparer le ventilateur.
- Le câblage doit respecter les normes électriques nationales.
- Le câble doit être correctement branché sur la prise de terre pour éviter de possibles accidents.
- L'appareil doit être installé en accord avec les normes nationales quant au câblage électrique.
- N'installez jamais le ventilateur dans une pièce où il y a beaucoup d'humidité.
- Faites bien attention lorsque vous vous trouvez à côté des pales du ventilateur.
- Pour contrôler la vitesse des pales du ventilateur, utilisez les moyens de contrôle de la vitesse fournis par Cecotec.
- Ne pliez ni ne courbez le système de maintien des pales pendant l'installation ni pendant le nettoyage.
- Pour assurer le correct fonctionnement de l'appareil, le nettoyage et l'entretien doivent être réalisés en accord avec ce manuel d'instructions. Éteignez et débranchez l'appareil avant de le nettoyer.
- Assurez-vous que le ventilateur n'est pas placé près de rideaux ou d'autres objets qui puissent s'emmêler dans le ventilateur.
- Maintenez tout le matériel composant l'emballage (sacs en plastique, boîtes, polystyrène, etc.) hors de portée des enfants afin de garantir leur sécurité.

- Il est recommandé que deux personnes réalisent le montage de cet appareil.
- Ce produit est conçu pour une utilisation en intérieur.

CONSEIL : Les instructions et précautions importantes figurant dans ce manuel ne prétendent pas couvrir toutes les conditions et situations possibles qui pourraient arriver. Le bon sens et la prudence sont des facteurs nécessaires à l'installation et à l'utilisation de ce ventilateur.

Instructions pour les piles

- L'ingestion des piles peut provoquer des brûlures, la perforation des tissus mous et même la mort. L'ingestion de la batterie peut causer de graves brûlures dans les deux heures suivant l'ingestion.
- En cas d'ingestion de piles, consultez immédiatement un médecin.
- Ne laissez pas les enfants remplacer les piles sans la surveillance d'un adulte.
- Ne démontez pas, n'ouvrez pas et ne détruisez pas les piles.
- Maintenez les piles hors de portée des enfants. Maintenez surtout les petites piles hors de portée des enfants. En cas d'ingestion d'une pile, il est nécessaire de consulter votre médecin.
- N'exposez pas les piles à la chaleur ou au feu. Évitez de la stocker à la lumière directe du soleil.
- Ne court-circuitez pas un élément ou une pile. Ne stockez pas les piles de manière désordonnée dans une boîte ou un tiroir où elles peuvent se court-circuiter entre elles ou être court-circuitées par d'autres objets métalliques.
- La batterie et les piles peuvent présenter des fuites dans des conditions extrêmes. En cas de fuite d'une cellule, ne

laissez pas le liquide entrer en contact avec la peau ou les yeux. Si le liquide entre en contact avec la peau, lavez-la immédiatement avec de l'eau et du savon. Si le liquide entre en contact avec les yeux, lavez-les immédiatement avec de l'eau propre en abondance pendant 10 minutes minimum puis consultez votre médecin. Utilisez des gants pour manipuler la batterie et jetez-la immédiatement selon les normes locales.

- Faites attention à la polarité des piles (+/-) lorsque vous les insérez dans la télécommande et assurez-vous qu'elles sont utilisées correctement.
- N'utilisez pas de piles qui ne sont pas conçues pour être utilisées avec cet appareil.
- Ne mélangez pas des piles de fabrication, de capacité ou de taille différentes. Les enfants doivent être surveillés lorsqu'ils utilisent des piles.
- Achetez toujours les piles recommandées.
- Gardez les piles propres et sèches. Nettoyez les bornes des piles avec un chiffon propre et sec si elles sont sales.
- Conservez la documentation originale du produit pour de futures références.
- Dans la mesure du possible, retirez les piles lorsque vous ne les utilisez pas.

SICHERHEITSHINWEISE

Lesen Sie die folgenden Hinweise aufmerksam durch, bevor Sie das Produkt verwenden. Bewahren Sie diese Bedienungsanleitung zum Nachschlagen oder für neue Benutzer auf.

- Dieses Gerät kann von Kindern ab 8 Jahren und darüber sowie

von Personen mit verringerten physischen, sensorischen oder mentalen Fähigkeiten oder Mangel an Erfahrung und Wissen benutzt werden, wenn sie beaufsichtigt oder bezüglich des sicheren Gebrauchs des Geräts unterwiesen wurden und die daraus resultierenden Gefahren verstehen. Kinder dürfen nicht mit dem Gerät spielen. Reinigung und Wartung durch den Benutzer sollten nicht von Kindern ohne Aufsicht durchgeführt werden.

- Der Mindestabstand zwischen den Ventilatorflügel und dem Boden sollte 2,3 Meter betragen.
- Der Mindestabstand der Flügel zu einem Gegenstand oder einer Wand muss mindestens 76 cm betragen.
- Vergewissern Sie sich, dass das Gerät vor der Reinigung oder Wartung durch den Benutzer von der Stromversorgung getrennt ist.
- Dieses Gerät ist nur für den Hausgebrauch bestimmt und darf nicht in Bars, Restaurants, Bauernhöfen, Hotels, Motels und Büros verwendet werden.
- Vergewissern Sie sich, dass die Netzspannung mit der auf der Produktkennzeichnung angegebenen Spannung übereinstimmt und dass die Steckdose geerdet ist.
- Wenn das Netzkabel beschädigt ist, muss es durch den offiziellen Technischen Kundendienst von Cecotec ersetzt werden, um Sach- und Personenschäden zu vermeiden.
- Benutzen Sie das Produkt nicht, wenn das Kabel oder der Rahmen beschädigt ist oder wenn es nicht richtig funktioniert, fallen gelassen oder beschädigt wurde.
- Das Gerät muss in Übereinstimmung mit den nationalen Vorschriften für elektrische Leitungen installiert werden.
- Stecken Sie keine Gegenstände in die laufenden Ventilatorflügel.
- Um das Risiko einer Beschädigung zu verringern, befestigen

Sie den Ventilator direkt an der tragenden Struktur des Gebäudes, wie in diesem Handbuch beschrieben, und verwenden Sie nur von Cecotec gelieferte und empfohlene Teile und Komponenten.

- Um die Gefahr eines elektrischen Schlages zu vermeiden, schalten Sie vor der Installation oder Reparatur des Ventilators die Hauptstromversorgung durch Ausschalten der Netzschalter ab.
- Die Verkabelung muss den nationalen elektrischen Vorschriften entsprechen.
- Das Kabel muss ordnungsgemäß geerdet sein, um die Gefahr möglicher Unfälle zu vermeiden.
- Das Gerät muss in Übereinstimmung mit den nationalen Vorschriften für elektrische Leitungen installiert werden.
- Installieren Sie den Ventilator niemals in einem Raum mit hoher Luftfeuchtigkeit.
- Seien Sie sehr vorsichtig, wenn Sie sich in der Nähe der Ventilatorflügel befinden.
- Um die Geschwindigkeit der Ventilatorflügel zu regulieren, verwenden Sie die Geschwindigkeitsregelung des Ventilators von Cecotec.
- Biegen Sie nicht das Griff-System der Ventilatorflügel während der Installation oder der Reinigung.
- Die Reinigung und die Wartung sollten gemäß dieser Bedienungsanleitung durchgeführt werden, um einen ordnungsgemäßen Betrieb des Gerätes zu gewährleisten. Schalten Sie das Gerät aus und trennen Sie es von der Steckdose, bevor Sie es reinigen.
- Achten Sie darauf, dass der Ventilator nicht in der Nähe von Vorhängen oder anderen Gegenständen steht, in denen er sich verfangen könnte.
- Bewahren Sie im Interesse der Sicherheit von Kindern

sämtliches Verpackungsmaterial (Plastiktüten, Schachteln, Styropor usw.) außerhalb ihrer Reichweite auf.

- Es wird empfohlen die Montage dieses Produkts mit mindestens zwei Personen durchzuführen.
- Dieses Produkt ist für die Verwendung in Innenräumen vorgesehen.

TIPP: Die Sicherheitsvorkehrungen und Anweisungen in diesem Handbuch sind nicht dazu gedacht, alle möglichen Bedingungen und Situationen abzudecken, die auftreten können. Es sollte daher klar sein, dass gesunder Menschenverstand und Vorsicht notwendige Faktoren bei der Installation und dem Betrieb dieses Ventilators sind.

Hinweise zu Batterien

- Das Verschlucken von Batterien/Akkus kann zu Verbrennungen, Weichteilperforation und Tod führen. Kann innerhalb von zwei Stunden nach Verschlucken schwere Verbrennungen verursachen.
- Wenn Batterien/Akkus verschluckt werden, sofort einen Arzt aufsuchen.
- Lassen Sie Kinder die Batterien nicht ohne Aufsicht von Erwachsenen austauschen.
- Batterien dürfen nicht zerlegt, geöffnet oder zerstört werden.
- Bewahren Sie die Batterien außerhalb der Reichweite von Kindern auf. Bewahren Sie insbesondere kleine Batterien außerhalb der Reichweite von Kindern auf. Im Falle des Verschluckens einer Batterie sollte umgehend ärztliche Hilfe in Anspruch genommen werden.
- Setzen Sie die Batterien weder Hitze noch Feuer aus. Vermeiden Sie die Lagerung in direktem Sonnenlicht.

- Schließen Sie weder ein Element noch eine Batterie kurz. Bewahren Sie Akkus bzw. Batterien nicht ungeordnet in einer Kiste oder Schublade auf, wo sie sich gegenseitig kurzschließen oder durch andere Metallgegenstände kurzgeschlossen werden können.
- Sowohl Batterien als auch Akkus können unter extremen Bedingungen auslaufen. Im Falle eines Zellenlecks darf die Flüssigkeit nicht mit Haut oder Augen in Berührung kommen. Wenn Flüssigkeit mit der Haut in Kontakt kommt, sofort mit Wasser und Seife waschen. Falls die Flüssigkeit in Kontakt mit den Augen kommt, waschen Sie sich die Augen während mindestens 10 Minuten und suchen Sie sich ärztliche Hilfe auf. Tragen Sie beim Umgang mit dem Batterie/Akku Handschuhe und entsorgen Sie ihn umgehend gemäß den örtlichen Vorschriften.
- Achten Sie auf die positiven (+) und negativen (-) Markierungen auf den Batterien und der Fernbedienung und stellen Sie sicher, dass sie richtig eingesetzt werden.
- Verwenden Sie keine Batterien, die nicht für die Verwendung mit diesem Gerät vorgesehen sind.
- Mischen Sie keine Batterien unterschiedlicher Herstellung, Kapazität oder Größe. Die Verwendung von Batterien durch Kinder sollte beaufsichtigt werden.
- Kaufen Sie immer die empfohlenen Batterien.
- Halten Sie Batterien sauber und trocken. Wischen Sie die Batteriepole mit einem sauberen, trockenen Tuch ab, wenn sie verschmutzt sind.
- Bewahren Sie die Original-Produktdokumentation für spätere Zwecke auf.
- Nehmen Sie die Batterien nach Möglichkeit aus dem Gerät, wenn es nicht benutzt wird.

ISTRUZIONI DI SICUREZZA

Leggere attentamente le seguenti istruzioni prima di usare l'apparecchio. Conservare questo manuale per consultazioni future o nuovi utenti.

- Questo apparecchio può essere usato da bambini a partire da 8 anni e da persone con ridotte capacità fisiche, sensoriali o mentali o con mancanza di esperienza e conoscenza, a condizione che siano supervisionati o istruiti sull'uso dell'apparecchio in modo sicuro e che comprendano i pericoli che questo presenta. I bambini non devono giocare con l'apparecchio. La pulizia e la manutenzione non devono essere effettuate da bambini non sorvegliati.
- Mantenere una distanza minima di 2,3 metri tra le pale del ventilatore e il pavimento.
- Mantenere una distanza minima di 76 cm tra le pale del ventilatore e pareti o altri oggetti.
- Assicurarsi che l'apparecchio sia scollegato dalla presa prima di pulirlo o di effettuarne la manutenzione.
- Questo apparecchio è stato progettato solo per uso domestico e non può essere utilizzato in bar, ristoranti, aziende agricole, alberghi, motel e uffici.
- Verificare che la tensione di rete coincida con quella specificata sulla marcatura dell'apparecchio e che la presa elettrica sia dotata di messa a terra.
- In caso di danni presenti sul cavo di alimentazione, contattare il Servizio di Assistenza Tecnica ufficiale di Cecotec.
- Non utilizzare il prodotto se il cavo o il telaio sono danneggiati o se il prodotto è malfunzionante, è caduto o è stato danneggiato.
- L'apparecchio deve essere installato secondo le norme nazionali di impianto elettrico.

- Non inserire oggetti né parti del corpo tra le pale quando sono in movimento.
- Per ridurre il rischio di danni, fissare il ventilatore direttamente alla struttura di supporto dell'edificio come indicato in questo manuale e utilizzare unicamente parti e componenti fornite e consigliate da Cecotec.
- Per evitare il rischio di scosse elettriche, scollegare la rete elettrica principale spegnendo gli interruttori prima di installare o riparare il ventilatore.
- Il cablaggio deve essere conforme alle norme elettriche nazionali.
- Il cavo deve essere correttamente connesso a terra per evitare possibili incidenti.
- L'apparecchio deve essere installato secondo le norme nazionali di impianto elettrico.
- Non installare mai il ventilatore in una stanza con molta umidità.
- Fare molta attenzione quando si è vicini alle pale del ventilatore.
- Per controllare la velocità delle pale del ventilatore, utilizzare unicamente i mezzi di controllo della velocità forniti da Cecotec.
- Non piegare né curvare il sistema di presa delle pale durante l'installazione e la pulizia.
- Per garantire il corretto funzionamento dell'apparecchio, la pulizia e la manutenzione devono essere effettuate in linea con quanto spiegato in questo manuale di istruzioni. Spegnere e scollegare l'apparecchio prima di pulirlo.
- Verificare che il ventilatore non venga collocato vicino a tende o a qualsiasi altro oggetto con cui potrebbe impigliarsi.
- Mantenere tutto il materiale di imballaggio (sacchetti di plastica, scatole, polistirolo, ecc.) fuori dalla portata dei

bambini per garantire la loro sicurezza.

- Si consiglia di chiedere l'aiuto di un'altra persona per l'installazione dell'apparecchio.
- Questo prodotto è progettato per uso interno.

SUGGERIMENTO: Le istruzioni e precauzioni di sicurezza citate in questo manuale non prevedono di coprire tutte le possibili condizioni e situazioni che possano crearsi. Il buon senso e la prudenza sono fattori necessari per l'installazione e il funzionamento di questo ventilatore.

Istruzioni relative all'uso delle pile

- L'ingestione di pile può causare ustioni, perforazione dei tessuti molli e morte. Possono causare gravi ustioni entro due ore dall'ingestione.
- In caso di ingestione delle pile, dirigersi immediatamente al centro medico più vicino.
- Non permettere ai bambini di sostituire le pile senza la supervisione di un adulto.
- Non smontare, aprire o danneggiare le pile.
- Tenere le pile fuori dalla portata dei bambini. Tenere le pile di piccole dimensioni fuori dalla portata dei bambini. In caso di ingestione di una pila, rivolgersi immediatamente a un medico.
- Non esporre le pile al calore o al fuoco. Non conservare le pile alla luce diretta del sole.
- Non cortocircuitare un elemento o pila. Non conservare le pile o batterie in modo disordinato, in una scatola o in un cassetto dove possano entrare in cortocircuito tra loro o essere messe in cortocircuito da altri oggetti metallici.
- La batteria e le pile possono perdere in condizioni estreme. In caso di perdita della batteria, evitare che il liquido entri in

contatto con la pelle o gli occhi. Se il liquido entra in contatto con la pelle, lavare immediatamente con acqua e sapone. Se il liquido entra in contatto con gli occhi, sciacquare immediatamente gli occhi con abbondante acqua pulita per almeno 10 minuti e consultare un medico. Utilizzare guanti per maneggiare le pile e smaltirle immediatamente secondo la normativa locale.

- Osservare i simboli di positivo (+) e negativo (-) sulle pile e sul telecomando e assicurarsi che siano inserite correttamente.
- Si sconsiglia l'uso di pile incompatibili con questo apparecchio.
- Non usare il telecomando dell'apparecchio con pile di fabbricazione, capacità o dimensioni diverse. L'uso delle pile da parte di bambini è consentito solo sotto stretta supervisione.
- Acquistare solo le pile consigliate.
- Mantenere le pile pulite e asciutte. Pulire i terminali delle pile con un panno pulito e asciutto se sporche.
- Conservare i documenti originali del prodotto per riferimenti futuri.
- Se possibile, rimuovere le pile quando non vengono utilizzate.

INSTRUÇÕES DE SEGURANÇA

Leia atentamente as instruções seguintes antes de utilizar o aparelho. Guarde este manual para referências futuras ou novos utilizadores.

- Este aparelho pode ser utilizado por crianças a partir dos 8 anos de idade e por pessoas com capacidades físicas, sensoriais ou mentais reduzidas ou com falta de experiência e conhecimentos, se lhes tiver sido dada supervisão ou

instruções relativas à utilização do aparelho de uma forma segura e compreendem os perigos envolvidos. Não permita que as crianças brinquem com o aparelho. A limpeza e manutenção do aparelho não devem ser efetuadas por crianças sem supervisão.

- A distância mínima entre as pás do aparelho e o chão deve ser de 2,3 m.
- A distância mínima das pás até um objeto ou uma parede deve ser de pelo menos 76 cm.
- Certifique-se de que o aparelho está desligado da fonte de alimentação antes da limpeza ou manutenção.
- Este aparelho foi desenhado apenas para uso doméstico e não para uso em cafés, restaurantes, quintas, hotéis, motéis e escritórios.
- Certifique-se de que a tensão de rede corresponde à tensão especificada na marcação do aparelho e que a ficha está ligada à terra.
- Se o cabo apresentar danos, deve ser reparado pelo Serviço de Assistência Técnica Oficial da Cecotec para evitar qualquer tipo de perigo.
- Não utilize o produto se o cabo ou a estrutura apresentarem danos ou se não funcionar corretamente, sofreu alguma queda ou foi danificado.
- O aparelho deve ser instalado de acordo com as normas nacionais de ligações elétricas.
- Não insira objetos nem partes do corpo nas pás entre as pás quando estiverem em movimento.
- Para reduzir o risco de danos, fixe o aparelho diretamente na estrutura de suporte ao teto, como se indica neste manual e utilize unicamente peças e componentes proporcionados ou recomendados pela Cecotec.
- Com o intuito de evitar o risco de choque elétrico, desligue a

fonte de alimentação principal desligando os interruptores de corrente antes de instalar ou reparar o aparelho.

- As cablagens devem estar em conformidade com os regulamentos elétricos nacionais.
- O cabo deve ser devidamente ligado à terra para evitar o risco de possíveis acidentes.
- O aparelho deve ser instalado de acordo com as normas nacionais de ligações elétricas.
- Nunca instale o aparelho num espaço com elevada humidade.
- Tenha muito cuidado se estiver perto das pás do aparelho.
- Para controlar a velocidade das pás do aparelho, utilize os meios de controlo da velocidade proporcionados pela Cecotec.
- Não dobre nem curve o sistema de agarre das pás durante a instalação nem durante a limpeza.
- As tarefas de limpeza e manutenção do produto devem ser feitas de acordo com este manual para garantir o bom funcionamento do dispositivo. Desligue e desconecte o produto antes de limpar.
- Assegure-se de que o aparelho não esteja colocado perto de cortinas ou outros objetos que possam ficar enredados.
- Para a segurança das crianças, mantenha todo o material de embalagem (sacos de plástico, caixas, poliestireno, etc.) fora do seu alcance.
- É recomendável que a montagem deste produto seja feita entre duas pessoas.
- Este produto foi concebido para utilização em interiores.

DICA: As precauções e instruções de segurança contidas no manual não se destinam a cobrir todas as condições e situações possíveis que possam ocorrer. O bom senso e a precaução são factores necessários para a instalação e funcionamento desta ventoinha.

Instruções sobre as pilhas

- Engolir as pilhas pode causar queimaduras, perfuração de tecido mole e morte. Pode causar queimaduras graves nas duas horas seguintes à sua ingestão.
- Se as pilhas forem engolidas, procure prontamente cuidados médicos nas instalações médicas mais próximas.
- Não permita que as crianças substituam pilhas sem a supervisão de adultos.
- Não desmonte, abra ou destrua as pilhas.
- Mantenha as crianças fora do alcance das pilhas. Mantenha especialmente as pilhas pequenas fora do alcance das crianças. Em caso de ingestão de uma pilha, consulte imediatamente um médico.
- Não exponha as pilhas ao calor ou ao fogo. Evite o armazenamento à luz solar direta.
- Não curto-circuite um elemento ou uma pilha. Não guarde as pilhas ou baterias de forma desarrumada numa caixa ou gaveta onde possam entrar em curto-circuito ou ser curto-circuitadas por outros objetos metálicos.
- Tanto as baterias como as pilhas podem apresentar fugas em condições extremas. No caso de uma fuga de bateria, não permita que o líquido entre em contacto com a pele ou os olhos. Se o líquido entrar em contacto com a pele, lave-se imediatamente com água e sabão. Se o líquido entrar em contacto com os olhos, lave imediatamente com água abundante durante no mínimo 10 minutos e procure assistência médica. Utilize luvas para manejar a pilha e deite-a fora imediatamente de acordo com a normativa local.
- Observe as marcações positivas (+) e negativas (-) nas pilhas e na unidade de controlo e assegure-se de que são utilizadas corretamente.

- Não utilize quaisquer pilhas que não tenham sido concebidas para utilização com o aparelho.
- Não use pilhas de fabrico, capacidade, tamanho ou tipo diferentes. A utilização de pilhas pelas crianças deve ser supervisionada.
- Compre sempre as pilhas recomendadas.
- Mantenha as pilhas limpas e secas. Limpe os terminais da bateria com um pano limpo e seco se ficarem sujos.
- Guarde a documentação original do aparelho para referência futura.
- Sempre que possível, remova as pilhas quando não estiverem a ser utilizadas.

VEILIGHEIDSINSTRUCTIES

Lees de volgende instructies aandachtig voordat u het product gebruikt. Bewaar deze handleiding voor toekomstig(e) gebruik of gebruikers.

- Dit apparaat kan worden gebruikt door kinderen vanaf 8 jaar en personen met verminderde lichamelijke, zintuiglijke of geestelijke vermogens of met gebrek aan ervaring en kennis, indien zij onder toezicht staan of instructies hebben gekregen over het veilig gebruik van het apparaat en de gevaren ervan begrijpen. Kinderen mogen niet met het apparaat spelen. Reiniging en onderhoud door de gebruiker mogen niet zonder toezicht door kinderen worden uitgevoerd.
- De minimale afstand tussen de ventilatorbladen en de vloer moet 2,3 meter zijn.
- De minimumafstand tot een voorwerp of een muur vanaf de bladen moet ten minste 76 cm bedragen.
- Zorg ervoor dat het apparaat is losgekoppeld van de

stroomvoorziening alvorens het schoon te maken of door de gebruiker te laten onderhouden.

- Dit apparaat is uitsluitend bestemd voor huishoudelijk gebruik en is niet bestemd voor gebruik in bars, restaurants, boerderijen, hotels, motels en kantoren.
- Zorg ervoor dat de netspanning overeenkomt met de op de productmarkering aangegeven spanning en dat de stekker geaard is.
- Als de kabel beschadigd is moet deze gerepareerd worden door de technische dienst van Cecotec om elk gevaar te vermijden.
- Gebruik het apparaat niet als de kabel, de stekker of de behuizing beschadigd zijn of niet correct werken of als ze gevallen zijn.
- Het apparaat moet geïnstalleerd worden in overeenkomst met de nationale regelgeving omtrent elektrische installaties.
- Steek geen objecten of lichaamsdelen in de bladen als ze bewegen.
- Bevestig de ventilator direct aan de ondersteunende structuur van het gebouw zoals beschreven in deze handleiding en gebruik enkel onderdelen en componenten die geleverd worden door Cecotec om het risico op beschadigingen te verkleinen.
- Om het risico van een elektrische schok te voorkomen, moet u de hoofdstroom uitschakelen door de stroomschakelaars uit te schakelen voordat u de ventilator installeert of repareert.
- De kabels moeten voldoen aan de nationale elektrische voorschriften.
- De kabel moet goed geaard zijn om het risico van mogelijke ongelukken te voorkomen.

- Het apparaat moet geïnstalleerd worden in overeenkomst met de nationale regelgeving omtrent elektrische installaties.
- Installeer de ventilator nooit in een ruimte met een hoge luchtvochtigheid.
- Wees zeer voorzichtig als u in de buurt van de ventilatorbladen bent.
- Om de snelheid van de ventilatorbladen te regelen, kunt u gebruik maken van de snelheidsregelaar van Cecotec.
- Vouw en buig het grijpsysteem van de bladen niet tijdens de installatie of het schoonmaken.
- De reiniging en het onderhoud van het product moeten uitgevoerd worden zoals beschreven in deze instructiehandleiding om te verzekeren dat het product correct werkt. Schakel het product uit en trek de stekker uit het stopcontact alvorens het product schoon te maken.
- Zet het apparaat niet in de buurt van gordijnen of andere objecten die erin verstrikt kunnen raken.
- Houd het verpakkingsmateriaal (plastic zakken, dozen, piepschuim, enzovoort) buiten het bereik van kinderen om hun veiligheid te garanderen.
- Het wordt aanbevolen om dit product te installeren met 2 personen.
- Dit apparaat is ontworpen voor binnenshuis gebruik.

ADVIES: De belangrijke veiligheidsinstructies en voorzorgsmaatregelen die in deze handleiding worden genoemd, zijn niet bedoeld om alle mogelijke omstandigheden en situaties te behandelen die zich kunnen voordoen. Gezond verstand en voorzichtigheid zijn noodzakelijk bij de installatie en het gebruik van deze ventilator.

Instructies over de batterijen

- Het inslikken van de batterij kan brandwonden, perforatie van weke delen en de dood tot gevolg hebben. Kan ernstige brandwonden veroorzaken binnen twee uur na inname.
- Als de batterij wordt ingeslikt, moet onmiddellijk medische hulp worden ingeroepen.
- Laat kinderen geen batterijen vervangen zonder toezicht van een volwassene.
- Batterijen niet demonteren, openen of vernietigen.
- Houd batterijen buiten het bereik van kinderen. Houd vooral kleine batterijen buiten het bereik van kinderen. Als een batterij wordt ingeslikt, moet onmiddellijk medische hulp worden ingeroepen.
- Stel batterijen niet bloot aan hitte of vuur. Vermijd opslag in direct zonlicht.
- Sluit geen element of batterij kort. Bewaar batterijen niet op een slordige manier in een doos of lade waar ze elkaar kunnen kortsluiten of kortgesloten kunnen worden door andere metalen voorwerpen.
- Zowel batterijen als accu's kunnen onder extreme omstandigheden lekken. In geval van een cel-lek, mag de vloeistof niet in contact komen met de huid of de ogen. Indien de vloeistof van een accu in contact komt met uw huid, spoel dan uw huid onmiddellijk met water en zeep. Als de vloeistof in contact komt met uw ogen, spoel dan onmiddellijk uw ogen grondig met schoon water voor minstens 10 minuten en zoek medische hulp. Gebruik handschoenen om de batterij vast te pakken en gooi ze onmiddellijk weg overeenkomstig de lokale wetgeving.
- Let op de positieve (+) en negatieve (-) markeringen op de batterijen en de besturingseenheid en zorg voor het juiste gebruik.

- Gebruik geen batterijen die niet voor dit apparaat zijn ontworpen.
- Gebruik geen batterijen van verschillende fabricage, capaciteit of grootte door elkaar. Het gebruik van batterijen door kinderen moet onder toezicht staan.
- Koop altijd de aanbevolen batterijen.
- Houd batterijen schoon en droog. Veeg de accupolen af met een schone, droge doek als ze vuil zijn geworden.
- Bewaar de originele productdocumentatie voor toekomstig gebruik.
- Verwijder indien mogelijk de batterij uit het apparaat wanneer het niet in gebruik is.

INSTRUKCJE BEZPIECZEŃSTWA

Przed użyciem produktu należy uważnie przeczytać poniższe instrukcje. Zachowaj tę instrukcję do wykorzystania w przyszłości lub dla nowych użytkowników.

- To urządzenie może być używane przez dzieci w wieku 8 lat i starsze oraz osoby o ograniczonych zdolnościach fizycznych, sensorycznych lub umysłowych lub bez doświadczenia i wiedzy, jeśli znajdują się pod nadzorem lub zostały poinstruowane w zakresie korzystania z urządzenia w bezpieczny sposób i rozumieją związane z tym zagrożenia. Dzieci nie mogą bawić się urządzeniem. Czyszczenie i konserwacja nie mogą być wykonywane przez dzieci bez nadzoru.
- Minimalna odległość między łopatkami wentylatora a podłogą musi wynosić 2,3 metra.
- Minimalna odległość jakiegokolwiek przedmiotu lub ściany od łopatek musi wynosić co najmniej 76 cm.

- Upewnij się, że urządzenie jest odłączone od zasilania przed przeprowadzeniem przez użytkownika czyszczenia lub konserwacji.
- To urządzenie przeznaczone jest wyłącznie do użytku domowego i nie nadaje się do użytku w barach, restauracjach, gospodarstwach rolnych, hotelach, motelach i biurach.
- Upewnij się, że napięcie sieciowe jest zgodne z napięciem podanym na oznaczeniu produktu i że wtyczka jest uziemiona.
- Jeśli przewód zasilania jest uszkodzony, musi zostać naprawiony przez oficjalny Serwis Pomocy Technicznej Cecotec, aby uniknąć wszelkiego rodzaju niebezpieczeństw.
- Nie używaj produktu, jeśli przewód lub struktura są uszkodzone, działają nieprawidłowo lub zostały upuszczone.
- Urządzenie należy zainstalować zgodnie z krajowymi normami dotyczącymi instalacji elektrycznych.
- Nie wkładaj przedmiotów ani części ciała w łopatki wentylatora, gdy są w ruchu.
- Aby zmniejszyć ryzyko wyrządzenia szkód, przymocuj wentylator bezpośrednio do konstrukcji nośnej budynku, jak wskazano w niniejszej instrukcji i używaj tylko części i komponentów dostarczonych i zalecanych przez Cecotec.
- Aby uniknąć ryzyka porażenia prądem, przed instalacją lub naprawą wentylatora należy odłączyć główne zasilanie poprzez wyłączenie przetłączników zasilania.
- Instalacja elektryczna musi być zgodna z krajowymi normami.
- Przewód musi być prawidłowo uziemiony, aby uniknąć ryzyka wypadków.
- Urządzenie należy zainstalować zgodnie z krajowymi normami dotyczącymi instalacji elektrycznych.
- Nigdy nie instaluj wentylatora w pomieszczeniu o dużej wilgotności.

- Zachowaj ostrożność, jeśli znajdujesz się w pobliżu łopatek wentylatora.
- Aby kontrolować prędkość łopatek wentylatora, użyj urządzeń kontroli prędkości Cecotec.
- Nie zginaj ani nie wyginaj uchwyty łopatek podczas instalacji lub czyszczenia.
- Czyszczenie i konserwację produktu należy przeprowadzać zgodnie z niniejszą instrukcją obsługi, aby zapewnić prawidłowe działanie urządzenia. Przed czyszczeniem wyłącz i odłącz produkt.
- Upewnij się, że wentylator nie jest umieszczony w pobliżu zaston lub innych przedmiotów, które mogą się w niego wplątać.
- Dla bezpieczeństwa dzieci wszystkie materiały opakowaniowe (plastikowe torby, pudełka, styropian itp.) należy przechowywać poza ich zasięgiem.
- Zaleca się, aby montaż tego produktu wykonywały 2 osoby.
- Ten produkt jest przeznaczony do użytku w pomieszczeniach.

WSKAZÓWKA: Ważne środki ostrożności i instrukcje zawarte w podręczniku nie obejmują wszystkich możliwych warunków i sytuacji, które mogą wystąpić. Należy pamiętać, że zdrowy rozsądek i ostrożność są niezbędnymi czynnikami podczas instalacji i obsługi tego wentylatora.

Instrukcje dotyczące baterii

- Połknięcie baterii może spowodować oparzenia, perforację tkanek miękkich i śmierć. Może spowodować poważne oparzenia w ciągu dwóch godzin od połknięcia.
- W przypadku połknięcia baterii udaj się natychmiast do najbliższego centrum medycznego.
- Nie pozwalaj dzieciom na wymianę baterii bez nadzoru

osoby dorosłej.

- Nie demontuj, nie otwieraj ani nie niszczyć baterii.
- Przechowuj baterie poza zasięgiem dzieci. Przed wszystkim małe baterie należy przechowywać w miejscu niedostępnym dla dzieci. W przypadku połknięcia baterii należy szybko zwrócić się o pomoc medyczną.
- Nie wystawiaj baterii na działanie ciepła lub ognia. Unikaj przechowywania baterii w bezpośrednim świetle słonecznym.
- Nie doprowadzaj do zwarcia elementu ani baterii. Nie przechowuj ogniw ani baterii w sposób nieuporządkowany w pudełku lub szufladzie, gdzie mogą się wzajemnie doprowadzić do zwarcia lub może dojść do ich zwarcia za pomocą innych metalowych przedmiotów.
- Ogniw jak i baterie mogą wyciec w ekstremalnych warunkach. W przypadku wycieku, nie dopuść do kontaktu płynu ze skórą lub oczami. Jeśli płyn wejdzie w kontakt ze skórą, natychmiast przemyj ją mydłem i wodą. Jeśli płyn dostanie się do oczu, należy je natychmiast przepłukać dużą ilością czystej wody przez co najmniej 10 minut i zasięgnąć porady lekarza. Podczas obchodzenia się z baterią należy nosić rękawiczki i natychmiast zutylizować ją zgodnie z lokalnymi przepisami.
- Zwróć uwagę na oznaczenia dodatnie (+) i ujemne (-) na bateriach i pilocie, i upewnij się, że są one używane prawidłowo.
- Nie używaj żadnych baterii, które nie są przeznaczone do użytku z tym sprzętem.
- Nie należy mieszać baterii różnych producentów, o różnej pojemności lub rozmiarze. Stosowanie baterii przez dzieci powinno być nadzorowane.
- Używaj zawsze zalecanych baterii.

- Baterie należy utrzymywać zawsze czyste i suche. Oczyszczyć styki baterii czystą, suchą szmatką, jeśli się zabrudzą.
- Zachowaj oryginalną dokumentację produktu do wykorzystania w przyszłości.
- Jeśli to możliwe, wyjmuj baterie, gdy nie są używane.

BEZPEČNOSTNÍ POKYNY

Přečtěte si pozorně následující pokyny před použitím výrobku. Uchovejte tento návod pro budoucí použití nebo pro nové uživatele.

- Tento spotřebič mohou používat děti od 8 let a starší a osoby se sníženými fyzickými, smyslovými nebo duševními schopnostmi nebo s nedostatkem zkušeností a znalostí, pokud jsou pod dohledem nebo byly poučeny o bezpečném používání spotřebiče a rozumí souvisejícím nebezpečím. Děti si se spotřebičem nesmí hrát. Čištění a údržbu, kterou má provádět uživatel, nesmí provádět děti bez dozoru.
- Minimální vzdálenost mezi lopatkami ventilátoru a podlahou musí být 2,3 metru.
- Minimální vzdálenost od jakéhokoli předmětu nebo zdi od lopatek musí být minimálně 76 cm.
- Ujistěte se, že je spotřebič před čištěním nebo uživatelskou údržbou odpojen od napájení.
- Tento spotřebič je určen pouze pro domácí použití a je vyloučen z použití v barech, restauracích, farmách, hotelech, motelech a kancelářích.
- Ujistěte se, že napětí v síti odpovídá napětí uvedenému na označení produktu a že zástrčka je uzemněná.
- Pokud je kabel poškozen, musí být opraven Oficiální technickou asistenční službou společnosti Cecotec, aby se tak předešlo jakémukoli nebezpečí.

- Nepoužívejte výrobek, pokud je kabel nebo konstrukce poškozená nebo pokud je nefunkční, spadl nebo byla poškozen.
- Nevkládejte předměty ani části těla mezi lopatky, když jsou v pohybu.
- Pro snížení rizika poškození připevněte ventilátor přímo k nosné konstrukci budovy, jak je popsáno v tomto návodu, a používejte pouze díly a součásti dodané a doporučené společností Cecotec.
- Pro zabránění nebezpečí úrazu elektrickým proudem odpojte před instalací nebo opravou ventilátoru hlavní napájení vypnutím jističů.
- Kabeláž musí odpovídat národním elektrotechnickým normám.
- Kabel musí být řádně uzemněn, aby se předešlo riziku možných nehod.
- Zařízení musí být instalováno v souladu s národními předpisy pro elektroinstalaci.
- Nikdy neinstalujte ventilátor v místnosti s vysokou vlhkostí.
- Buďte velmi opatrní, pokud se nacházíte v blízkosti lopatek ventilátoru.
- K ovládání rychlosti lopatek ventilátoru použijte prostředky pro regulaci rychlosti od společnosti Cecotec.
- Neohýbejte ani nekřivte upínací systém lopatek během instalace nebo čištění.
- Pro zajištění správného provozu zařízení je nutné provádět čištění a údržbu výrobku v souladu s tímto návodem k použití. Vypněte a odpojte výrobek z elektrické sítě před jeho čištěním.
- Ujistěte se, že ventilátor není umístěn v blízkosti záclon nebo jiných předmětů, které by se do něj mohly zachytit.
- Z důvodu bezpečnosti dětí uchovávejte všechny obalové

materiály (plastové sáčky, krabice, polystyren atd.) mimo jejich dosah.

- Doporučuje se, aby montáž tohoto výrobku prováděly 2 osoby.
- Tento výrobek je určen pro používání v interiéru.

RADY: Důležitá bezpečnostní opatření a pokyny, které jsou uvedeny v tomto návodu, nepokrývají všechny možné podmínky a situace, které mohou nastat. Při montáži a provozu tohoto ventilátoru je třeba postupovat podle zdravého úsudku a s náležitou opatrností.

Pokyny k bateriím

- Spolknutí baterií může způsobit popáleniny, perforaci měkkých tkání a smrt. Může způsobit těžké popáleniny do dvou hodin po spolknutí.
- V případě spolknutí baterií okamžitě vyhledejte nejbližší lékařskou pomoc.
- Nedovolte dětem vyměňovat baterie bez dozoru dospělé osoby.
- Nerozebírejte, neotevírejte ani neničte baterie.
- Uchovávejte baterie mimo dosah dětí. Udržujte zejména malé baterie mimo dosah dětí. V případě spolknutí baterie byste měli rychle vyhledat lékařskou pomoc.
- Nevystavujte baterie teplu nebo ohni. Vyhněte se skladování na přímém slunečním záření.
- Nezkratujte článek nebo baterii. Neskladujte články nebo baterie nepřehledně v krabici nebo zásuvce, kde by mohlo dojít k jejich vzájemnému zkratu nebo ke zkratu jinými kovovými předměty.
- Baterie i články mohou v extrémních podmínkách vytékat. V případě úniku kapaliny z baterie nedovolte, aby se kapalina

dostala do kontaktu s kůží nebo očima. Pokud se kapalina dostane do kontaktu s pokožkou, okamžitě ji omyjte vodou a mýdlem. Při vniknutí kapaliny do očí okamžitě vypláchněte oči velkým množstvím čisté vody po dobu nejméně 10 minut a vyhledejte lékařskou pomoc. Používejte rukavice při manipulaci s baterií a neprodleně ji zlikvidujte v souladu s místními předpisy.

- Dbejte na kladné (+) a záporné (-) označení na bateriích a dálkovém ovladači a ujistěte se, že jsou správně používány.
- Nepoužívejte žádnou baterii, která není určena pro použití se zařízením.
- Nekombinujte baterie různých výrobců, kapacit nebo velikostí. Použití baterií dětmi by mělo být pod dohledem.
- Vždy kupujte pouze doporučené baterie.
- Udržujte baterie čisté a suché. Vyčistěte zanesené kontakty baterií čistým suchým hadříkem.
- Uschovejte si originální dokumentaci k výrobku pro budoucí použití.
- Kdykoli je to možné, vyjměte baterie, když dálkový ovladač nepoužíváte.

1. PIEZAS Y COMPONENTES

1. Placa de suspensión. Fig.1ª o Fig.1B
2. Cuerpo del ventilador. Fig.2 (A y B)
3. Mando a distancia. Fig.3
4. Kit de instalación. Fig.4

*El ventilador viene montado en su totalidad

NOTA:

Los gráficos de este manual son representaciones esquemáticas y puede que no coincidan exactamente con los del producto.

2. ANTES DE USAR

- Este aparato presenta un embalaje diseñado para protegerlo durante su transporte. Saque el aparato de su caja y retire todo el material de embalaje. Puede guardar la caja original y otros elementos del embalaje en un lugar seguro para prevenir daños en el aparato si necesita transportarlo en el futuro. Si desea deshacerse del embalaje original, asegúrese de reciclar todos los elementos correctamente.
- Asegúrese de que todas las piezas y componentes están incluidos y en buen estado. Si faltara alguno o no estuviera en buen estado, contacte de forma inmediata con el Servicio de Atención Técnica oficial de Cecotec.

Contenido de la caja

1. Placa de suspensión. Fig.1A o Fig.1B
 2. Cuerpo del ventilador. Fig. 2 (A y B)
 3. Mando a distancia
 4. Kit de instalación
- Manual de instrucciones

3. MONTAJE

CONSEJO: Otra persona debería ayudarle para sostener la escalera de mano y alcanzar el ventilador una vez se haya subido a esta.

Desembale el ventilador de techo con cuidado, retire todas las piezas y componentes y colóquelo sobre un paño o una superficie suave para evitar daños. No ponga la carcasa del motor de lado, podría dañarse. Antes de comenzar con la instalación, compruebe que no falta ninguna pieza.



Advertencia: Para evitar descargas eléctricas, todas las operaciones eléctricas deben realizarse únicamente después de desconectar la electricidad retirando los fusibles o apagando el disyuntor.

ADVERTENCIA

- Para evitar lesiones personales y daños, asegúrese de que el lugar para colgar las aspas deje un espacio libre de 2,3 metros del suelo y 76 centímetros de cualquier pared u obstáculo. Asegúrese de que la placa de suspensión esté bien sujeta a la estructura del edificio y pueda soportar todo el peso del ventilador. No fije el soporte de montaje directamente en techos con un grosor inferior a 10 mm para evitar el riesgo de que el tornillo se afloje. Además, asegúrese de que cuando vaya a realizar los orificios no haya ningún conducto de gas, ventilación, gas o ningún otro cableado que pueda provocar daños.
- El ventilador viene montado en su totalidad solamente deberá de realizar la instalación de la placa de suspensión y a continuación deberá de sujetar el cuerpo del ventilador a la placa de suspensión.
 1. A continuación, marque la posición correcta en la que desea instalar su ventilador.
 2. Ajuste, marque y realice los orificios de la placa de suspensión Fig. 1A o Fig. 1B.
 3. Fije la placa de suspensión mediante tornillos con tacos de expansión o tornillos y arandelas adecuados al tipo de techo elegido. Fig 6. Fig. 7
 4. Verifique la correcta instalación de la placa de suspensión antes de colgar el ventilador. Esta placa debe soportar todo el peso del ventilador.
 5. Para todos los modelos: Fig. 8A y Fig. 8B. Atornille ligeramente los cuatro tornillos.
 6. Abra la caja de conexiones y realice las conexiones del cableado como se muestra en la imagen. (Línea y neutro) Fig. 5A o Fig 5B. Asegúrese que las conexiones estén firmes y proceda a cerrar la caja de conexiones.
 7. Para todos los modelos; Fig. 9A y Fig. 9B introduzca el cuerpo del ventilador por los cuatro tornillos ligeramente apretados previamente y a continuación desplace el cuerpo del ventilador de manera que quede colgado en la placa de suspensión y alineado con los orificios de la placa de suspensión. Apriete de manera firme los cuatro tornillos.
 8. Para los modelos 08648 y 08649: Inserte los dos tornillos guardados en el paso 5 en las ranuras restantes del cuerpo del ventilador y asegúrese que queden firmes.
 9. Instalación finalizada.

4. FUNCIONAMIENTO

Leyenda de la figura 3:

1. Botón encendido/apagado de la Luz 
2. Botón encendido/apagado del ventilador 

ESPAÑOL

3. Botón de velocidades del ventilador del 1 al 3
4. Botón de aumentar tonalidad de la luz (potencia)
5. Botón de aumentar temperatura de la luz del ventilador
6. Botón de reducir tonalidad de la luz (potencia)
7. Botón de reducir temperatura de la luz del ventilador
8. Botones de temporizador
9. Modo noche para la luz
10. Modo invierno/verano
11. Cambio rápido de temperatura de la luz

- Utilice los botones de velocidad para seleccionar el nivel de potencia del 1 al 3 del aire.
- Utilice los botones del temporizador para seleccionar el tiempo de funcionamiento del ventilador. 0.5h - 1h - 2h. El ventilador se apagará cuando haya pasado el tiempo seleccionado.
- Pulse el botón de la luz para encender o apagar la luz led.
- Pulse el botón de modo noche para encender la luz al 5% de potencia.

Función invierno: Pulse el botón para activar la función invierno. El ventilador hará circular el aire de abajo hacia arriba llevando el aire frío a la parte alta de la habitación.

Función verano: Pulse el botón para activar la función verano. El ventilador hará circular el aire de arriba hacia abajo llevando el aire frío a la parte baja de la habitación.

NOTA:

- Si nota que el emisor no controla el receptor, compruebe que las pilas están correctamente colocadas y que no estén gastadas.
- Esto también puede deberse a la proximidad de productos similares que también funcionen con un mando a distancia, ya que, si utilizan la misma frecuencia, podrían provocar interferencias.
- Si las pilas del mando están desgastadas, cámbielas para poder seguir usándolo con normalidad.
- Retire las pilas del mando a distancia si no va a usarlo durante un largo periodo de tiempo.
- Al colocar el ventilador, asegúrese de que ningún cable esté presionado. Si esto ocurriese, se podría producir un cortocircuito.

Recomendaciones

- Si su ventilador funciona automáticamente cuando lo enciende por primera vez tras la instalación, es porque ha memorizado el ajuste anterior de fábrica.
- Si el ventilador o la luz no funcionan, reinicie el ventilador. Para ello, apáguelo por lo menos durante 5 segundos y vuélvalo a encender.

- Cuando el ventilador se enciende y empieza a funcionar en cualquier sentido (en el de las agujas del reloj o en el contrario), se detendrá y cambiará de sentido varias veces. Esto es algo normal. El ventilador tardará un poco en ejecutar la función seleccionada y en ponerse en marcha de manera regular.

Vuelva a conectar la red eléctrica desde el cuadro eléctrico de la vivienda.

Retire la tapa de las pilas del mando a distancia, inserte las pilas y coloque la tapa de nuevo.

Nota:

- El mando a distancia funciona con dos pilas AAA de 1,5 V.
- El mando a distancia funciona en un rango máximo de 6 metros de distancia del emisor al receptor.
- Si no va a usar el ventilador durante un largo periodo de tiempo, guarde el mando en un lugar seco y en el que no esté expuesto a altas temperaturas. Retire también la pila.

5. LIMPIEZA Y MANTENIMIENTO

- Limpie el ventilador de manera regular.
- Al limpiarlo, utilice únicamente un cepillo suave o un paño que no suelte pelusa para evitar rayar el acabado.
- Los productos de limpieza abrasivos no son necesarios y deben evitarse para no dañar el acabado.

RECOMENDACIÓN:

Compruebe periódicamente que la hélice está fijada de forma segura al motor con la pieza de fijación.

ADVERTENCIA: no utilice disolventes para limpiar el ventilador. Si lo hace, podría producirse un riesgo de descarga eléctrica.

- Asegúrese de desconectar el ventilador antes de proceder a su limpieza.
- No sumerja ni salpique ninguna de las partes del dispositivo con agua ni ningún otro líquido.
- No utilice disolventes ni otros productos químicos para limpiarlo.
- Utilice un paño suave y húmedo para limpiar la superficie del producto.

6. ESPECIFICACIONES TÉCNICAS

Referencia del producto: 08647/08648/08649

Producto: EnergySilence LampAero 600 InsideWood/ EnergySilence LampAero 600 InsideWhite/ EnergySilence LampAero 600 InsideBlack

Potencia: 20 W

LED: 45 W

Voltaje: 220-240 V

Frecuencia: 50 Hz

Descripción	Símbolo	Valor	Unidad
Caudal máximo del ventilador	F		m ³ /min
Potencia utilizada por el ventilador	P		W
Valor de servicio	SV		(m ³ /min)/W
Consumo de energía en modo de espera	P _{SB}		W
Nivel de potencia acústica del ventilador	L _{WA}		dB (A)
Velocidad máxima del aire	C		m/seg
Norma de medición del valor de servicio	IEC 60879		
Datos de las personas de contacto para obtener información	Cecotec Innovaciones SL. Av. Reyes Católicos, 60, 46910, Alfajar (Valencia)		

Las especificaciones técnicas pueden cambiar sin notificación previa para mejorar la calidad del producto.

Fabricado en China | Diseñado en España

7. RECICLAJE DE APARATOS ELÉCTRICOS Y ELECTRÓNICOS



Este símbolo indica que, de acuerdo con las normativas aplicables, el producto y/o la batería deberán desecharse de manera independiente de los residuos domésticos. Cuando este producto alcance el final de su vida útil, deberás extraer las pilas/baterías/acumuladores y llevarlo a un punto de recogida designado por las autoridades locales.

Para obtener información detallada acerca de la forma más adecuada de desechar sus aparatos eléctricos y electrónicos y/o las correspondientes baterías, el consumidor deberá contactar con las autoridades locales.

El cumplimiento de las pautas anteriores ayudará a proteger el medio ambiente.

8. GARANTÍA Y SAT

Cecotec responderá ante el usuario o consumidor final de cualquier falta de conformidad que exista en el momento de la entrega del producto en los términos, condiciones y plazos que establece la normativa aplicable.

Se recomienda que las reparaciones se efectúen por personal especializado.

Si detecta una incidencia con el producto o tiene alguna consulta, póngase en contacto con el Servicio de Asistencia Técnica oficial de Cecotec a través del número de teléfono +34 96 321 07 28.

9. COPYRIGHT

Los derechos de propiedad intelectual sobre los textos de este manual pertenecen a CECOTEC INNOVACIONES, S.L. Quedan reservados todos los derechos. El contenido de esta publicación no podrá, ni en parte ni en su totalidad, reproducirse, almacenarse en un sistema de recuperación, transmitirse o distribuirse por ningún medio (electrónico, mecánico, fotocopia, grabación o similar) sin la previa autorización de CECOTEC INNOVACIONES, S.L.

1. PARTS AND COMPONENTS

1. Mounting bracket Fig. 1A or Fig. 1B
2. Fan main body. Fig. 2 (A and B)
3. Remote control. Fig. 3
4. Installation kit. Fig. 4

*The fan is fully assembled

NOTE:

The graphics in this manual are schematic representations and may not exactly match the device.

2. BEFORE USE

- This appliance is packaged in a way as to protect it during transport. Take the appliance out of its box and remove all packaging materials. You can keep the original box and other packaging elements in a safe place. This will help you prevent damage to the appliance when transporting it in the future. In case the original packaging is disposed of, make sure all packaging materials are recycled accordingly.
- Make sure all parts and components are included and in good conditions. If there is any piece missing or in bad conditions, contact the official Cecotec Technical Support Service immediately.

Box content

1. Mounting bracket Fig. 1A or Fig. 1B
2. Fan main body. Fig. 2 (A and B)
3. Remote control
4. Installation kit
5. Instruction manual

3. ASSEMBLY

NOTE: assistance should be provided by another person to install the fan safely.

Unpack the ceiling fan carefully, remove all parts and components and place it on a cloth or soft surface to prevent damage. Do not lay the motor housing on its sides to avoid damage to the housing. Before starting the installation, check that no parts are missing.







Warning: to avoid electric shock, all electrical operations should only be carried out after disconnecting the power by removing the fuses or turning off the circuit breaker.

WARNING







- To avoid personal injury and damage, make sure that the place to hang the blades leaves a clearance of 2.3 metres from the floor and 76 centimetres from any wall or obstacle. Ensure that the mounting bracket is securely fastened to the building structure and can support the full weight of the fan. Do not attach the mounting bracket directly to ceilings with a thickness of less than 10 mm to avoid the risk of the screw loosening. In addition, make sure that when drilling the holes, there are no gas pipes, vents, gas, or other wiring that could cause damage.
- The fan is fully assembled, you only need to install the mounting bracket and then attach the fan body to it.
 1. Mark the correct position where you want to install your fan.
 2. Adjust, mark, and drill the holes of the mounting bracket. Fig. 1A or Fig. 1B.
 3. Secure the mounting bracket using screws with expansion plugs or screws and washers suitable for the chosen ceiling type. Fig 6. Fig. 7
 4. Check the correct installation of the mounting bracket before hanging the fan. The bracket must bear the full weight of the fan.
 5. For all models: Fig. 8A and Fig. 8B. Slightly screw in the four screws.
 6. Open the junction box and make the wiring connections as shown in the figure. Line and neutral, Fig. 5A or Fig 5B. Make sure that the connections are secure and close the junction box.
 7. For all models; Fig. 9A and Fig. 9B. Insert the fan body through the four pre-tightened screws and then slide the fan body so that it hangs on the mounting bracket and is aligned with the holes on the mounting bracket. Tighten the four screws securely.
 8. For models 08648 and 08649: insert the screws left aside in step 5 into the remaining holes in the fan body and tighten them securely.









4. OPERATION

Fig. 3 key:

1. Light on/off button 
2. Fan on/off button 
3. Speeds buttons 
4. Light tone increase button (power) 
5. Light temperature increase button 
6. Light tone decrease button (power) 

ENGLISH

7. Light temperature decrease button 
8. Timer buttons   
9. Sleep mode 
10. Winter/summer mode 
11. Quick change of light temperature 

- Use the speed buttons    to select the air power level from 1 to 3.
- Use the timer buttons    to select the fan operating time: 0.5h - 1h - 2h. The fan will switch off once the selected time has elapsed.
- Press the light on/off button  to turn the fan's light on and off.
- Press the sleep mode button  to switch the light on at 5% power.

Winter Function: press button  to activate the winter function. The fan will make air flow from the bottom upwards, bringing cold air to the top of the room.

Summer Function: press button  to activate the summer function. The fan will make air flow from the top downwards, bringing cold air to the bottom of the room.

NOTE:

- If you notice that the transmitter does not control the receiver, check that the batteries are inserted correctly and that they are not dead.
- This may also be due to the proximity of similar products that also operate with a remote control, which, if they use the same frequency, could cause interference.
- If the batteries in the remote control are dead, replace them so that you can continue to use it normally.
- Remove the batteries from the remote control if you are not going to use it for a long period of time.
- When positioning the fan, make sure that no wires are pinched. If this happens, a short-circuit may occur.

Recommendations

- If your fan runs automatically when you switch it on for the first time after installation, it has memorised the previous factory setting.
- If the fan or light does not work, reset the fan. To do this, turn it off for at least 5 seconds and then turn it on again.
- When the fan is switched on and starts running in either direction (clockwise or counterclockwise), it will stop and change direction several times. This is normal. The fan will take some time to perform the selected function and to start up regularly.

Reconnect the mains supply from the electrical switchboard in the house.

Remove the battery-compartment cover of the remote control, insert the batteries, and replace the cover.

Note:

- The remote control is powered by two AAA 1.5 V batteries.
- The remote control operates within a maximum range of 6 metres from the transmitter to the receiver.
- If the fan is not to be used for a long period of time, store the remote control in a dry place where it will not be exposed to heat or direct sunlight. Also remove the battery.

5. CLEANING AND MAINTENANCE

- Clean the fan regularly.
- When cleaning, only use a soft brush or lint-free cloth to avoid scratching the finish.
- Abrasive cleaning agents are not necessary and should be avoided in order not to damage the finish.

RECOMMENDATION:

Periodically check that the blades are securely fixed to the motor.

WARNING: do not use solvents to clean the fan. Doing so may result in a risk of electric shock.

- Make sure to disconnect the fan before cleaning it.
- Do not immerse any of the parts of the appliance in water or splash them with any other liquid.
- Do not use solvents or any other chemical products for cleaning.
- Use a soft, damp cloth to clean the surface of the device.

6. TECHNICAL SPECIFICATIONS

Product reference: 08647/08648/08649

Product: EnergySilence LampAero 600 InsideWood/ EnergySilence LampAero 600 InsideWhite/
EnergySilence LampAero 600 InsideBlack

Power: 20 W

LED: 45 W

Voltage: 220-240 V

Frequency: 50 Hz

ENGLISH

Description	Symbol	Value	Unit
Fan maximum flow	F		m ³ /min
Fan power consumption	P		W
Service value	SV		(m ³ /min)/W
Power consumption on standby mode	P _{SB}		W
Fan sound power level	L _{WA}		dB (A)
Maximum air speed	C		m/seg
Service value measurement standard	IEC 60879		
Contact details to obtain more information	Cecotec Innovaciones SL. Av. Reyes Católicos, No 60, 46910, Alfafar (Valencia, Spain)		

Technical specifications may change without prior notification to improve product quality.
Made in China | Designed in Spain

7. DISPOSAL OF OLD ELECTRICAL AND ELECTRONIC APPLIANCES



This symbol indicates that, according to the applicable regulations, the product and/or batteries must be disposed of separately from household waste. When this product reaches the end of its shelf life, you should dispose of the cells/batteries/accumulators and take them to a collection point designated by the local authorities.

Consumers must contact their local authorities or retailer for information concerning the correct disposal of old appliances and/or their batteries.

Compliance with the above guidelines will help protecting the environment.

8. TECHNICAL SUPPORT AND WARRANTY

Cecotec shall be liable to the end user or consumer for any lack of conformity that exists at the time of delivery of the product under the terms, conditions, and deadlines established by the applicable regulations.

It is recommended that repairs be carried out by qualified personnel.

If at any moment you detect any problem with your product or have any doubt, do not hesitate to contact the official Cecotec Technical Support Service at +34 963 210 728.

9. COPYRIGHT

The intellectual property rights over the texts in this manual belong to CECOTEC INNOVACIONES, S.L. All rights reserved. The contents of this publication may not, in whole or in part, be reproduced, stored in a retrieval system, transmitted, or distributed by any means (electronic, mechanical, photocopying, recording or similar) without the prior authorization of CECOTEC INNOVACIONES, S.L.

1. PIÈCES ET COMPOSANTS

1. Plaque de suspension. Img.1A ou Img.1B
2. Unité du ventilateur. Img.2 (A et B)
3. Télécommande. Img.3
4. Kit d'installation. Img. 4

*Le ventilateur est complètement assemblé.

NOTE :

Les graphiques de ce manuel sont des représentations schématiques et peuvent ne pas correspondre exactement à ceux du produit.

2. AVANT UTILISATION

- Cet appareil possède un emballage conçu pour le protéger pendant son transport. Sortez l'appareil de sa boîte et retirez tout le matériel qui compose l'emballage. Rangez la boîte d'origine et le reste des éléments provenant de l'emballage dans un endroit sûr pour éviter d'endommager l'appareil si vous devez le transporter à l'avenir. Si vous devez vous défaire de l'emballage d'origine, assurez-vous de recycler tous les éléments correctement.
- Assurez-vous que toutes les pièces et les composants sont inclus et en bon état. S'il manque une pièce, une partie, un accessoire ou que l'appareil ou ses accessoires ne sont pas en bon état, veuillez contacter le Service Après-Vente officiel de Cecotec.

Contenu de la boîte

1. Plaque de suspension Img.1A o Img.1B
 2. Unité du ventilateur. Img. 2 (A et B)
 3. Télécommande
 4. Kit d'installation
- Manuel d'instructions

3. MONTAGE

CONSEIL : Une autre personne doit vous aider à tenir l'échelle et, une fois sur l'échelle, vous donner le ventilateur.

Ouvrez la boîte du ventilateur avec soin. Sortez toutes les pièces et composants et placez-les sur un tissu ou sur une surface souple pour éviter des dommages. Ne placez pas le boîtier

du moteur sur le côté, vous risqueriez de l'endommager. Avant l'installation, vérifiez qu'il ne manque aucune pièce.











Avertissement. Pour éviter les chocs électriques, toutes les opérations électriques ne doivent être effectuées qu'après avoir coupé l'alimentation en retirant les fusibles ou en éteignant le disjoncteur.





AVERTISSEMENT

- Pour éviter les blessures et les dommages, assurez-vous que l'endroit où vous suspendez le ventilateur se trouve à 2,3 mètres au-dessus du sol et à 76 centimètres d'un mur ou d'un obstacle. Assurez-vous que la plaque de suspension est solidement fixée à la structure du bâtiment et qu'elle peut supporter tout le poids du ventilateur. Ne fixez pas le support de montage directement sur des plafonds d'une épaisseur inférieure à 10 mm afin d'éviter que la vis ne se desserre. Assurez-vous également, lors du perçage des trous, qu'il n'y a pas de tuyaux de gaz, de ventilation ou d'autres câbles qui pourraient causer des dommages.
- Le ventilateur est complètement assemblé, vous devez seulement installer la plaque de suspension et ensuite fixer l'unité du ventilateur à la plaque de suspension.
 1. Marquez l'emplacement correct où vous souhaitez installer votre ventilateur.
 2. Ajustez, marquez et percez les trous pour la plaque de suspension. *Img. 1A ou 1B.*
 3. Fixez la plaque de suspension à l'aide de vis avec chevilles à expansion ou de vis et de rondelles adaptées au type de plafond choisi. *Img. 6* *Img. 7*
 4. Vérifiez l'installation correcte de la plaque de suspension avant de suspendre le ventilateur. Cette plaque doit supporter tout le poids du ventilateur.
 5. Pour tous les modèles : *Img. 8A et 8B.* Vissez légèrement les quatre vis.
 6. Ouvrez la boîte de connexions et effectuez les connexions de câblage comme indiqué sur l'image. (Phase et neutre) *Img. 5A ou 5B.* Assurez-vous que les connexions sont sûres et fermez la boîte de connexions.
 7. Pour tous les modèles ; *Img. 9A et 9B.* Insérez le corps du ventilateur dans les quatre vis pré-serrées, puis faites glisser le corps du ventilateur de manière à ce qu'il soit suspendu sur la plaque de suspension et aligné avec les trous de la plaque de suspension. Serrez fermement les quatre vis.
 8. Pour les modèles 08648 et 08649 : Insérez les deux vis conservées à l'étape 5 dans les fentes de l'unité du ventilateur et assurez-vous qu'elles sont bien fixées.
 9. Installation terminée.

4. FONCTIONNEMENT

Image 3

1. Bouton pour allumer/éteindre la lumière 
2. Bouton de marche/arrêt du ventilateur 
3. Boutons de vitesse 
4. Bouton pour augmenter la tonalité de la lumière (puissance) 
5. Bouton pour augmenter la température de couleur de la lumière 
6. Bouton pour diminuer la tonalité de la lumière (puissance) 
7. Bouton pour diminuer la température de couleur de la lumière 
8. Boutons de la minuterie 
9. Mode Nuit 
10. Mode Hiver/Été 
11. Changement rapide de la température de couleur de la lumière 

- Utilisez les boutons de la vitesse  pour sélectionner le niveau de la puissance de l'air.
- Utilisez les boutons de la minuterie  pour sélectionner le temps de fonctionnement du ventilateur : 0,5 h - 1 h - 2 h. Le ventilateur s'éteint lorsque le temps programmé s'est écoulé.
- Appuyez sur le bouton de la lumière  pour allumer ou éteindre la lumière LED.
- Appuyez sur le bouton du mode Nuit  pour allumer la lumière à une puissance de 5 %.

Fonction Hiver Appuyez sur le bouton  pour activer la fonction Hiver. Le ventilateur fera circuler l'air de bas en haut, dirigeant l'air frais vers la partie supérieure de la pièce.

Fonction Été Appuyez sur le bouton  pour activer la fonction Été. Le ventilateur fera circuler l'air de haut en bas, dirigeant l'air frais vers la partie inférieure de la pièce.

NOTE :

- Si vous constatez que l'émetteur ne contrôle pas le récepteur, vérifiez que les piles sont correctement insérées et qu'elles ne sont pas usées.
- Cela peut également être dû à la proximité de produits similaires fonctionnant également avec une télécommande, qui, s'ils utilisent la même fréquence, peuvent provoquer des interférences.
- Si les piles de la télécommande sont usées, remplacez-les pour pouvoir continuer à l'utiliser normalement.
- Retirez les piles de la télécommande si vous ne l'utilisez pas pendant une longue période.
- Lors du placement du ventilateur, veillez à ce qu'aucun fil ne soit coincé. Si cela se produit, un court-circuit peut se produire.

Recommandations

- Si votre ventilateur fonctionne automatiquement lorsque vous l'allumez pour la première fois après l'installation, c'est qu'il a mémorisé le réglage d'usine précédent.
- Si le ventilateur ou la lumière ne fonctionne pas, réinitialisez le ventilateur. Pour ce faire, éteignez-le pendant au moins 5 secondes, puis rallumez-le.
- Lorsque vous allumez le ventilateur et qu'il commence à fonctionner dans un sens ou dans l'autre (dans le sens des aiguilles d'une montre ou dans le sens inverse), il s'arrêtera et changera de sens plusieurs fois. Ce phénomène est normal. Le ventilateur prendra un certain temps pour effectuer la fonction sélectionnée et pour démarrer régulièrement.

Reconnectez le réseau électrique depuis le tableau électrique de la maison.

Retirez le couvercle du compartiment des piles de la télécommande, insérez les piles et remplacez le couvercle.

Note :

- La télécommande fonctionne avec 2 piles AAA d'1,5 V.
- La télécommande fonctionne dans un rayon maximum de 6 mètres entre l'émetteur et le récepteur.
- Si vous n'allez pas utiliser le ventilateur pendant une longue période, rangez-le dans un endroit sec où il ne sera pas exposé à des températures élevées. Retirez aussi les piles.

5. NETTOYAGE ET ENTRETIEN

- Nettoyez le ventilateur périodiquement.
- Pour le nettoyage, utilisez uniquement une brosse douce ou un chiffon non pelucheux afin d'éviter de rayer la finition.
- Les produits de nettoyage abrasifs ne sont pas nécessaires et doivent être évités afin de ne pas endommager la finition.

Recommandation :

Vérifiez périodiquement que les pales sont bien fixées au moteur à l'aide de la pièce de fixation.

AVERTISSEMENT : n'utilisez pas de solvants pour nettoyer le ventilateur. Cela pourrait entraîner un risque d'électrocution.

- Assurez-vous de débrancher le ventilateur avant de le nettoyer.
- Ne submergez pas et n'éclaboussez aucune des parties de l'appareil avec de l'eau ni avec aucun autre liquide.
- N'utilisez aucun solvant ni d'autres produits chimiques pour le nettoyer.
- Utilisez un chiffon propre, doux et humide pour nettoyer la surface de l'appareil.

6. SPÉCIFICATIONS TECHNIQUES

Référence : 08647/08648/08649

Produit : EnergySilence LampAero 600 InsideWood/ EnergySilence LampAero 600 InsideWhite/
EnergySilence LampAero 600 InsideBlack

Puissance : 20 W

LED : 45 W

Voltage : 220-240 V

Fréquence : 50 Hz

Description	Symbole	Valeur	Unité
Débit maximal du ventilateur	F		m ³ /min
Puissance utilisée par le ventilateur	P		W
Valeur du service	SV		(m ³ /min)/W
Consommation d'électricité en mode veille	P _{SB}		W
Niveau de puissance acoustique du ventilateur	L _{WA}		dB (A)
Vitesse maximale de l'air	C		m/sec
Norme de mesure de la valeur du service	IEC 60879		
Données de contact pour plus d'informations	Cecotec Innovaciones S.L. Av. Reyes Católicos, 60 - 46910, Alfajar, Valencia (Espagne)		

Les spécifications techniques peuvent être modifiées sans notification préalable afin d'améliorer la qualité du produit.

Produit fabriqué en Chine | Conçu en Espagne

7. RECYCLAGE DES ÉQUIPEMENTS ÉLECTRIQUES ET ÉLECTRONIQUES



Ce symbole indique que, conformément à la réglementation en vigueur, le produit et/ou la batterie doivent être éliminés séparément des déchets municipaux. Lorsque ce produit atteint la fin de sa vie utile, vous devez retirer les piles ou batteries et les apporter à un point de collecte désigné par les autorités locales.

Pour obtenir des informations détaillées sur la manière la plus adéquate de vous défaire de vos appareils électriques et électroniques et/ou des batteries correspondantes, vous devez contacter les autorités locales.

Le respect des lignes directrices susmentionnées contribuera à la protection de l'environnement.

8. GARANTIE ET SAV

Cecotec est responsable envers l'utilisateur final ou le consommateur de tout défaut de conformité existant au moment de la livraison du produit dans les termes, conditions et délais établis par la réglementation applicable.

Il est recommandé que les réparations soient effectuées par du personnel qualifié.

Si vous détectez un incident ou un problème avec le produit, vous devez contacter le Service Après-Vente officiel de Cecotec au +34 9 63 21 07 28.

9. COPYRIGHT

Les droits de propriété intellectuelle des textes de ce manuel appartiennent à CECOTEC INNOVACIONES, S.L. Tous droits réservés. Le contenu de cette publication ne peut être, en totalité ou en partie, reproduit, stocké dans un système de récupération de données, transmis ou distribué par quelque moyen que ce soit (électronique, mécanique, photocopie, enregistrement ou similaire) sans l'autorisation préalable de CECOTEC INNOVACIONES, S.L.

1. TEILE UND KOMPONENTEN

1. Aufhängungsplatte. Abb.1A oder Abb.1B
2. Ventilatorgehäuse. Abb.2 (A, und B)
3. Fernbedienung. Abb.3.
4. Installation-Set. Abb.4

*Der Ventilator ist vollständig montiert

HINWEIS:

Die Grafiken in dieser Bedienungsanleitung sind schematische Darstellungen und entsprechen möglicherweise nicht genau dem Gerät.

2. VOR DEM GEBRAUCH

- Dieses Gerät ist so verpackt, dass es während des Transports geschützt bleibt. Nehmen Sie das Gerät aus dem Karton und entfernen Sie das gesamte Verpackungsmaterial. Bewahren Sie die Verpackung an einem sicheren Ort auf, damit das Gerät nicht beschädigt wird, wenn Sie ihn später transportieren müssen. Wenn Sie die Originalverpackung entsorgen möchten, stellen Sie sicher, dass alle Artikel wiederverwerten.
- Prüfen Sie, ob die Lieferung vollständig und in gutem Zustand ist. Wenn die Lieferung fehlt oder nicht in gutem Zustand ist, kontaktieren Sie den technischen Kundendienst von Cecotec.

Vollständiger Inhalt

1. Aufhängungsplatte. Abb.1A oder Abb.1B
 2. Ventilatorgehäuse. Abb. 2 (A und B)
 3. Fernbedienung
 4. Installation-Set
- Bedienungsanleitung

3. INSTALLATION

TIPP: Eine weitere Person sollte Ihnen helfen, die Leiter zu halten und den Ventilator zu erreichen, wenn Sie die Leiter hochgeklettert sind.

Packen Sie den Deckenventilator vorsichtig aus, entfernen Sie alle Teile und Komponenten und legen Sie ihn auf ein Tuch oder eine weiche Unterlage, um Schäden zu vermeiden. Legen Sie das

Motorgehäuse nicht auf die Seite, da es dadurch beschädigt werden könnte. Vergewissern Sie sich vor Beginn der Installation, dass keine Teile fehlen.















Warnung: Um einen elektrischen Schlag zu vermeiden, sollten alle elektrischen Arbeiten nur nach Unterbrechung der Stromversorgung durch Entfernen der Sicherungen oder Ausschalten des Schutzschalters durchgeführt werden.









WARNUNG



- Um Verletzungen und Schäden zu vermeiden, achten Sie darauf, dass die Aufhängung der Ventilatorflügel einen Abstand von 2,3 Metern zum Boden und 76 Zentimetern zu Wänden oder Hindernissen hat. Vergewissern Sie sich, dass die Aufhängeplatte sicher an der Gebäudestruktur befestigt ist und das volle Gewicht des Ventilators tragen kann. Bringen Sie die Halterung nicht direkt an Decken mit einer Dicke von weniger als 10 mm an, um zu vermeiden, dass sich die Schraube lockert. Vergewissern Sie sich außerdem, dass sich beim Bohren der Löcher keine Gasrohre, Entlüftungsöffnungen, Gas- oder andere Leitungen befinden, die Schäden verursachen könnten.
- Der Ventilator ist komplett montiert, Sie müssen nur noch die Aufhängeplatte anbringen und dann das Gebläsegehäuse an der Aufhängeplatte befestigen.
 1. Markieren Sie dann die richtige Stelle, an der Sie den Ventilator einbauen wollen.
 2. Einstellen, Anzeichnen und Bohren der Löcher der Aufhängeplatte Abb. 1A oder Abb. 1B.
 3. Befestigen Sie die Aufhängeplatte mit Schrauben mit Spreizdübeln oder Schrauben und Unterlegscheiben, die für den gewählten Deckentyp geeignet sind. Abb.6. Abb. 7
 4. Überprüfen Sie die korrekte Montage der Aufhängeplatte, bevor Sie den Ventilator aufhängen. Diese Halterung muss das volle Gewicht des Ventilators tragen.
 5. Für alle Modelle: Abb. 8A und Abb. 8B. Ziehen Sie die vier Schrauben leicht an.
 6. Öffnen Sie die Anschlussdose und stellen Sie die Kabelanschlüsse wie in der Abbildung gezeigt her. (Netz-kabel und Nullleiter) Abb. 5A oder Abb. 5B Vergewissern Sie sich, dass die Anschlüsse sicher sind und schließen Sie die Anschlussdose.
 7. Für alle Modelle; Abb. 9A und Abb. 9B Führen Sie das Lüftergehäuse durch die vier vorgespannten Schrauben und schieben Sie das Lüftergehäuse dann so, dass es an der Aufhängeplatte hängt und mit den Löchern in der Aufhängeplatte ausgerichtet ist. Ziehen Sie die vier Schrauben fest an.
 8. Für die Modelle 08648 und 08649: Setzen Sie die beiden in Schritt 5 eingesparten Schrauben in die verbleibenden Schlitze des Lüftergehäuses ein und vergewissern Sie sich, dass sie fest sitzen.
 9. Installation abgeschlossen.

4. BEDIENUNG

Legende Abbildung 3:

1. Ein-/Ausschalttaste des Lichts 
2. Ein-/Ausschalttaste des Ventilators 
3. Geschwindigkeitstasten des Ventilators (1 bis 3)   
4. Taste zur Erhöhung des Lichttons (Leistung) 
5. Taste zur Erhöhung der Lichttemperatur 
6. Taste zum Reduzieren des Lichttons (Leistung) 
7. Taste zur Reduzierung der Lichttemperatur 
8. Timer-Tasten   
9. Nachtmodus 
10. Winter- / Sommermodus 
11. Schnelles Ändern der Lichttemperatur 

- Verwenden Sie die Geschwindigkeitstasten    , um die Luftleistungsstufen 1 bis 3 auszuwählen.
- Wählen Sie mit den Timer-Tasten    die Betriebszeit des Ventilators. 0,5Std - 1Std - 2Std. Der Ventilator wird sich nach Ablauf der ausgewählten Zeit abschalten.
- Drücken Sie die Lichttaste  , um das LED-Licht ein- oder auszuschalten.
- Drücken Sie die Taste für den Nachtmodus  , um das Licht mit 5% Leistung einzuschalten.

Winterfunktion: Drücken Sie die Taste  , um die Winterfunktion zu aktivieren. Der Ventilator lässt die Luft von unten nach oben zirkulieren und bringt die kühle Luft nach oben in den Raum.
Sommerfunktion: Drücken Sie die Taste  , um die Sommerfunktion zu aktivieren. Der Ventilator lässt die Luft von oben nach unten zirkulieren und bringt die kühle Luft in den unteren Teil des Raums.

HINWEIS:

- Wenn Sie feststellen, dass der Sender den Empfänger nicht steuert, überprüfen Sie, ob die Batterien richtig eingelegt und nicht leer sind.
- Dies kann auch daran liegen, dass sich in der Nähe ähnliche Produkte befinden, die ebenfalls mit einer Fernbedienung betrieben werden und die, wenn sie dieselbe Frequenz verwenden, Störungen verursachen können.
- Wenn die Batterien in der Fernbedienung leer sind, sollten Sie sie austauschen, damit Sie sie weiterhin normal benutzen können.
- Nehmen Sie die Batterien aus der Fernbedienung heraus, wenn Sie sie über einen längeren Zeitraum nicht benutzen.
- Achten Sie bei der Positionierung des Ventilators darauf, dass keine Drähte eingeklemmt werden. Wenn dies geschieht, kann ein Kurzschluss entstehen.

Empfehlungen

- Wenn Ihr Ventilator beim ersten Einschalten nach der Installation automatisch läuft, hat er sich die vorherige Werkseinstellung gemerkt.
- Wenn der Ventilator oder das Licht nicht funktioniert, setzen Sie das Gebläse zurück. Schalten Sie das Gerät dazu mindestens 5 Sekunden lang aus und dann wieder ein.
- Wenn der Ventilator eingeschaltet wird und in eine der beiden Richtungen (im oder gegen den Uhrzeigersinn) zu laufen beginnt, hält es an und wechselt mehrmals die Richtung. Dies ist normal. Der Ventilator benötigt einige Zeit, um die gewählte Funktion auszuführen und regelmäßig zu starten.

Schalten Sie den Netzstrom am Sicherungskasten erneut ein.

Öffnen Sie den Batteriefach, legen Sie die Batterie ein und schließen Sie den Batteriefach erneut.

Hinweis:

- Die Fernbedienung wird mit zwei AAA-Batterien (1,5 V) betrieben.
- Die Fernbedienung funktioniert innerhalb einer maximalen Reichweite von 6 Metern zwischen dem Sender und dem Empfänger.
- Wenn der Ventilator über einen längeren Zeitraum nicht benutzt wird, bewahren Sie die Steuerung an einem trockenen Ort auf, an dem sie keinen hohen Temperaturen ausgesetzt ist. Nehmen Sie auch die Batterie heraus.

5. REINIGUNG UND WARTUNG

- Reinigen Sie den Ventilator regelmäßig.
- Verwenden Sie zur Reinigung nur eine weiche Bürste oder ein fusselfreies Tuch, um Kratzer auf der Oberfläche zu vermeiden.
- Scheuernde Reinigungsmittel sind nicht notwendig und sollten vermieden werden, um die Oberfläche nicht zu beschädigen.

EMPFEHLUNG:

Prüfen Sie regelmäßig, ob der Propeller mit dem Befestigungsteil sicher am Motor befestigt ist.

WARNUNG: Verwenden Sie keine Lösungsmittel zur Reinigung des Ventilators. Andernfalls besteht die Gefahr eines Stromschlags.

- Stellen Sie sicher, dass der Ventilator vor der Reinigung ausgeschaltet wird.
- Unter keinen Umständen dürfen die Bestandteile des Gerätes ins Wasser bzw. andere Flüssigkeiten getaucht bzw. bespritzt werden.
- Verwenden Sie keine Lösemittel oder anderen Chemikalien, um es zu reinigen.
- Verwenden Sie ein feuchtes Tuch, um den Außenteil des Gerätes zu reinigen.

6. TECHNISCHE SPEZIFIKATIONEN

Referenz des Gerätes: 08647/08648/08649

Produkt: EnergySilence LampAero 600 InsideWood/ EnergySilence LampAero 600 InsideWhite/ EnergySilence LampAero 600 InsideBlack

Leistung: 20 W

LED: 45 W

Spannung: 220-240 V

Frequenz: 50 Hz

Beschreibung	Symbol	Wert	Einheit
Maximaler Ventilator-Durchsatz	F		m ³ /min
Stromverbrauch des Ventilators	P		W
Leistungswert	SV		(m ³ /min)/W
Stromverbrauch im "Standby-Modus"	P _{SB}		W
Schallleistungspegel des Ventilators	L _{WA}		dB (A)
Maximale Luftgeschwindigkeit	C		M/Sek
Standard zur Messung des Servicewertes	IEC 60879		
Kontaktangaben für Informationen	Cecotec Innovaciones SL. Av. Reyes Católicos, 60, 46910, Alfafar, Spanien (Valencia)		

Die technischen Daten können ohne vorherige Ankündigung geändert werden, um die Produktqualität zu verbessern.

Hergestellt in China | Entworfen in Spanien

7. RECYCLING VON ELEKTRO- UND ELEKTRONIKGERÄTEN



Dieses Symbol weist darauf hin, dass das Produkt und/oder die Batterie / der Akku gemäß den geltenden Vorschriften getrennt vom Hausmüll entsorgt werden muss. Wenn dieses Produkt das Ende seiner Nutzungsdauer erreicht hat, sollten Sie die Batterien/Akkus entfernen und es zu einer von den örtlichen Behörden bestimmten Sammelstelle bringen.

Die Verbraucher müssen sich mit Ihren örtlichen Behörden oder Einzelhändlern in Verbindung setzen, um Informationen über die ordnungsgemäße Entsorgung ihrer Altgeräte und/ oder

ihre Akkus zu erhalten.

Die Einhaltung der oben genannten Leitlinien trägt zum Schutz der Umwelt bei.

8. GARANTIE UND KUNDENDIENST

Cecotec haftet gegenüber dem Endnutzer oder Verbraucher für jegliche Konformitätsmängel, die zum Zeitpunkt der Lieferung des Produkts bestehen, gemäß den in den geltenden Vorschriften festgelegten Bedingungen und Fristen.

Es wird empfohlen, dass Reparaturen von qualifiziertem Personal durchgeführt werden.

Sollte unerwartet eine Störung auftreten oder haben Sie Fragen über Ihrem Produkt, können Sie sich mit dem Kundendienst in Verbindung setzen über die Telefonnummer: +34 96 321 07 28.

9. COPYRIGHT

Die geistigen Eigentumsrechte an den Texten in dieser Bedienungsanleitung liegen bei CECOTEC INNOVACIONES, S.L. Alle Rechte vorbehalten. Der Inhalt dieser Veröffentlichung darf ohne vorherige Genehmigung von CECOTEC INNOVACIONES, S.L. weder ganz noch teilweise vervielfältigt, in einem Wiederherstellungssystem gespeichert, übertragen oder verbreitet werden (elektronisch, mechanisch, Fotokopie, Aufzeichnung oder ähnliches).

1. PARTI E COMPONENTI

1. Pannello di sospensione. Fig.1^a o Fig.1B
2. Struttura del ventilatore. Fig.2 (A e B)
3. Telecomando. Fig.3
4. Kit di installazione. Fig. 4

*Il ventilatore è completamente assemblato

NOTA:

Le immagini di questo manuale sono rappresentazioni schematiche e potrebbero non corrispondere esattamente all'apparecchio.

2. PRIMA DELL'USO

- Questo apparecchio ha un imballaggio progettato per proteggerlo durante il trasporto. Estrarre l'apparecchio dalla scatola e rimuovere tutto il materiale presente nell'imballaggio. Conservare la scatola originale e gli altri elementi in un luogo sicuro per prevenire danni all'apparecchio qualora fosse necessario trasportarlo in futuro. Se si desidera smaltire l'imballaggio originale, assicurarsi di riciclare tutti gli elementi in modo appropriato.
- Verificare che tutte le parti e i componenti siano compresi e in buono stato. Se uno di essi mancasse o non fosse in buone condizioni, contattare immediatamente il Servizio di Assistenza Tecnica ufficiale di Cecotec.

Contenuto della scatola

1. Pannello di sospensione. Fig.1A o Fig.1B
 2. Struttura del ventilatore. Fig. 2 (A e B)
 3. Telecomando
 4. Kit di installazione
- Il presente manuale di istruzioni

3. MONTAGGIO

SUGGERIMENTO: È raccomandabile l'aiuto di una terza persona per sostenere la scala e così raggiungere il ventilatore.

Aprire la scatola del ventilatore con cura, estrarre tutte le parti e collocarle su di un panno o su di una superficie morbida onde evitare danni. Non disporre l'alloggiamento del motore su

di un lato per evitare di danneggiarlo. Prima di iniziare il montaggio, verificare che non manchi nessuna parte.















Attenzione: Per evitare scosse elettriche, tutte le operazioni elettriche devono essere eseguite solo dopo aver tolto l'alimentazione rimuovendo i fusibili o disattivando l'interruttore automatico.









ATTENZIONE

- Per evitare lesioni e danni, assicurarsi che il luogo in cui vengono appese le pale lasci uno spazio libero di 2,3 metri da terra e di 76 centimetri da qualsiasi parete o ostacolo. Assicurarsi che il pannello di sospensione sia fissato saldamente alla struttura dell'edificio e possa sostenere il peso del ventilatore. Non fissare la staffa di montaggio direttamente a soffitti di spessore inferiore a 10 mm per evitare il rischio di allentamento della vite. Inoltre, quando si eseguono i fori, assicurarsi che non vi siano tubi del gas, prese d'aria, gas o altri cavi che potrebbero causare danni.
- Il ventilatore è completamente assemblato, è sufficiente installare il pannello di sospensione e fissare la struttura del ventilatore al pannello di sospensione.
 1. Segnare la posizione corretta in cui si desidera installare il ventilatore.
 2. Adattare, segnare e praticare i fori per il pannello di sospensione. Fig. 1A o Fig. 1B.
 3. Fissare il pannello di sospensione utilizzando viti con tasselli a espansione o viti e rondelle adatte al tipo di soffitto in cui verrà installato il ventilatore. Fig. 6. Fig. 7
 4. Verificare che il pannello di sospensione sia correttamente installato prima di appendere il ventilatore. Il pannello deve sostenere il peso totale del ventilatore.
 5. Per tutti i modelli: Fig. 8A e Fig. 8B. Avvitare leggermente le quattro viti.
 6. Aprire la scatola di derivazione e realizzare le connessioni dei cavi come mostrato nella figura. (Fase e neutro) Fig. 5A o Fig. 5B. Assicurarsi che le connessioni siano sicure, quindi chiudere la scatola di derivazione.
 7. Per tutti i modelli; Fig. 9A e Fig. 9B Inserire la struttura del ventilatore attraverso le quattro viti pre-serrate, quindi far scorrere la struttura del ventilatore in modo che resti appeso al pannello di sospensione e allineato con i fori del pannello di sospensione. Serrare saldamente le quattro viti.
 8. Per i modelli 08648 e 08649: Inserire le due viti lasciate da parte nel punto 5 nelle fessure restanti della struttura del ventilatore e assicurarsi che siano ben fissate.
 9. Installazione completata.

4. FUNZIONAMENTO

Legenda della figura 3:

1. Tasto accensione/spengimento della luce 
2. Tasto di accensione/spengimento del ventilatore 
3. Tasto delle velocità del ventilatore (1, 2, 3)   
4. Tasto di aumento della tonalità della luce (potenza) 
5. Tasto di aumento della temperatura della luce 
6. Tasto di riduzione della tonalità della luce (potenza) 
7. Tasto di riduzione della temperatura della luce 
8. Tasti del timer   
9. Modalità notte (luce) 
10. Modalità estate/inverno 
11. Cambio rapido della temperatura della luce 

- Utilizzare i tasti della velocità    per selezionare il livello di potenza dell'aria, da 1 a 3.
- Utilizzare i tasti del timer    per selezionare il tempo di funzionamento del ventilatore: 0,5h - 1h - 2h. Il ventilatore si spegnerà una volta trascorso il tempo selezionato.
- Premere il tasto della luce  per accendere e spegnere la luce a led.
- Premere il tasto della modalità notte  per accendere la luce al 5% della sua potenza.

Funzione Inverno: Premere il tasto  per attivare questa funzione. Il ventilatore farà circolare l'aria dal basso verso l'alto, portando l'aria fredda verso la parte superiore della stanza.

Funzione Estate: Premere il tasto  per attivare questa funzione. Il ventilatore farà circolare l'aria dall'alto verso il basso, portando l'aria fresca verso la parte inferiore della stanza.

NOTA:

- Se si nota che il trasmettitore non controlla il ricevitore, verificare che le batterie siano inserite correttamente e che non siano scariche.
- Ciò può essere dovuto anche alla vicinanza di prodotti simili che funzionano con un telecomando e che, se utilizzano la stessa frequenza, potrebbero causare interferenze.
- Se le pile del telecomando sono scariche, sostituirle per poter continuare a utilizzare il telecomando.
- Rimuovere le pile dal telecomando se non si ha intenzione di utilizzarlo per un lungo periodo di tempo.
- Quando si posiziona il ventilatore, assicurarsi che i cavi non siano schiacciati. In tal caso, potrebbe verificarsi un cortocircuito.

Raccomandazioni

- Se il ventilatore funziona automaticamente alla prima accensione dopo l'installazione, ha memorizzato la precedente impostazione di fabbrica.

- Se il ventilatore o la luce non funzionano, riavviare il ventilatore. A tal fine, spegnere l'apparecchio per almeno 5 secondi e riaccenderlo.
- Quando il ventilatore è acceso e inizia a girare in una delle due direzioni (oraria o antioraria), si ferma e cambia direzione diverse volte. È normale. Il ventilatore impiegherà un po' di tempo per eseguire la funzione selezionata e per avviarsi regolarmente.

Riconnettere la rete elettrica dal quadro elettrico dell'abitazione.

Rimuovere il coperchio delle pile del telecomando, inserire le pile e collocare di nuovo il coperchio.

Nota:

- Il telecomando funziona con due pile AAA da 1,5 V.
- Il telecomando funziona entro un raggio massimo di 6 metri dal trasmettitore al ricevitore.
- Se il ventilatore non viene utilizzato per un lungo periodo di tempo, conservare il telecomando in un luogo fresco e asciutto e non esposto al calore. Estrarre pure le pile.

5. PULIZIA E MANUTENZIONE

- Pulire regolarmente il ventilatore.
- Per pulirlo, utilizzare solo una spazzola morbida o un panno privo di pelucchi per evitare di graffiare la superficie del ventilatore.
- I detergenti abrasivi non sono necessari e vanno evitati per non danneggiare la finitura.

SUGGERIMENTO:

Controllare periodicamente che l'elica sia fissata saldamente al motore con l'elemento di fissaggio.

AVVERTENZA: non usare solventi per pulire il ventilatore. Potrebbero causare una scossa elettrica.

- Assicurarsi di scollegare il ventilatore prima di procedere con la pulizia.
- Non sommergere né schizzare acqua o qualsiasi altro liquido sull'apparecchio.
- Non utilizzare dissolventi né altri prodotti chimici per pulirlo.
- Utilizzare un panno morbido e umido per pulire la superficie dell'apparecchio.

6. SPECIFICHE TECNICHE

Codice prodotto: 08647/08648/08649

Prodotto: EnergySilence LampAero 600 InsideWood/ EnergySilence LampAero 600

ITALIANO

InsideWhite/ EnergySilence LampAero 600 InsideBlack

Potenza: 20 W

LED: 45 W

Tensione: 220-240 V

Frequenza: 50 Hz

Descrizione	Simbolo	Valore	Unità
Portata massima del climatizzatore	F		m ³ /min
Potenza utilizzata dal climatizzatore	P		W
Valore operativo	SV		(m ³ /min)/W
Consumo di energia in modalità Standby	P _{SB}		W
Livello di potenza sonora del climatizzatore	L _{WA}		dB (A)
Velocità massima dell'aria	C		m/sec
Standard di misurazione del valore del servizio	IEC 60879		
Informazioni di contatto	Cecotec Innovaciones SL. Av. Reyes Católicos, 60, 46910, Alfajar (Valencia)		

Le specifiche tecniche possono cambiare senza previa notifica per migliorare la qualità del prodotto.

Fabbricato in Cina | Progettato in Spagna

7. RICICLAGGIO DI APPARECCHIATURE ELETTRICHE ED ELETTRONICHE



Questo simbolo indica che, in conformità con le normative vigenti, il prodotto e/o le pile/batterie devono essere smaltiti separatamente dai rifiuti domestici. Quando questo prodotto raggiunge la fine della sua vita utile, è necessario rimuovere le pile/batterie/accumulatori e portarlo in un punto di raccolta designato dalle autorità locali.

Per informazioni dettagliate su come smaltire correttamente le apparecchiature elettriche ed elettroniche e/o le pile/batterie, il consumatore dovrà contattare le autorità locali.

Il rispetto di queste linee guida aiuterà a proteggere l'ambiente.

8. GARANZIA E SUPPORTO TECNICO

Cecotec sarà responsabile nei confronti dell'utente finale o del consumatore per qualsiasi difetto di conformità esistente al momento della consegna del prodotto nei termini, condizioni e scadenze stabilite dalla normativa vigente.

Si raccomanda che le riparazioni siano effettuate da personale specializzato.

Se si riscontra un problema con l'apparecchio o in caso di dubbi, si prega di contattare il Servizio di Assistenza Tecnica ufficiale di Cecotec al numero di telefono +34 96 321 07 28.

9. COPYRIGHT

I diritti di proprietà intellettuale dei testi di questo manuale appartengono a CECOTEC INNOVACIONES, S.L. Tutti i diritti riservati. Il contenuto di questa pubblicazione non può essere, in tutto o in parte, riprodotto, archiviato in un sistema di recupero, trasmesso o distribuito con qualsiasi mezzo (elettronico, meccanico, fotocopia, registrazione o simile) senza la previa autorizzazione di CECOTEC INNOVACIONES, S.L.

1. PEÇAS E COMPONENTES

1. Suporte de montagem. Fig.1A ou Fig.1B
2. Estrutura da ventoinha. Fig. 2 (A e B)
3. Controlo remoto. Fig. 3
4. Kit de instalação. Fig. 4

*A ventoinha está completamente montada

NOTA:

Os gráficos deste manual são representações esquemáticas e podem não corresponder exatamente ao aparelho.

2. ANTES DE USAR

- Este aparelho é acondicionado em embalagens concebidas para o proteger durante o transporte. Retire o aparelho da sua caixa e remova todo o material de embalagem. Pode manter a caixa original e outras embalagens num local seguro para evitar danos no aparelho, caso necessite de o transportar no futuro. Se desejar descartar a embalagem original, certifique-se de reciclar todos os itens corretamente.
- Certifique-se de que todas as peças e componentes estejam incluídos e em bom estado. Se algum deles faltar ou não estiver em boas condições, contactar imediatamente o Serviço de Assistência Técnica oficial da Cecotec.

Conteúdo da caixa

- Suporte de montagem
- Ventoinha
- Controlo remoto
- Kit de instalação
- Manual do utilizador

3. MONTAGEM

DICA: Outra pessoa deve ajudá-lo a segurar a escada e a alcançar a ventoinha depois de ter subido a escada.

Abra a caixa da ventoinha de teto com cuidado, saque todas as peças e coloque-as sobre um pano ou uma superfície macia para evitar danos. Não vire a carcaça do motor para o lado, pode

ficar danificada. Antes de iniciar a montagem, verifique se não faltam peças.















Advertência: Para evitar choques elétricos, todas as operações elétricas só devem ser efetuadas depois de desligar a alimentação, retirando os fusíveis ou desligando o disjuntor.









ADVERTÊNCIA

- Para evitar ferimentos e danos pessoais, certifique-se de que o local onde pendura as pás fica a uma distância de 2,3 m do chão e a 76 cm de qualquer parede ou obstáculo. Certifique-se de que o suporte de montagem está bem fixado à estrutura do edifício e pode suportar o peso total do aparelho. Não fixe o suporte de suspensão diretamente em tetos com uma espessura inferior a 10 mm para evitar o risco de o parafuso se soltar. Além disso, certifique-se de que, ao fazer os furos, não existem tubos de gás, aberturas de ventilação, gás ou outras ligações elétricas que possam causar danos.
- A ventoinha está totalmente montada, só é necessário instalar o suporte de montagem e, em seguida, fixar a estrutura da ventoinha ao suporte de montagem.
 1. Em seguida, marque a posição correta onde pretende instalar a ventoinha.
 2. Ajuste, marque e faça os furos para o suporte de montagem. Fig. 1A ou 1B
 3. Fixe o suporte de montagem utilizando parafusos com buchas de expansão ou parafusos e anilhas adequados ao tipo de teto escolhido. Fig. 6 - 7
 4. Verifique a instalação correta do suporte de montagem antes de pendurar a ventoinha. Esta placa deve suportar o peso total da ventoinha.
 5. Para todos os modelos: Fig. 8A e Fig. 8B — Aparafuse ligeiramente os quatro parafusos.
 6. Abra a caixa de ligações e faça as ligações elétricas (condutor e neutro) como indicado na figura (linha e neutro) (Fig. 5A ou Fig. 5B). Certifique-se de que as ligações estão seguras e continue a fechar a caixa de ligações.
 7. Para todos os modelos: Fig. 9A e Fig. 9B — Introduza a estrutura da ventoinha através dos quatro parafusos que foram ligeiramente apertados anteriormente e, em seguida, faça deslizar a estrutura da ventoinha de modo a que fique pendurada na suporte de montagem e alinhados com os orifícios da suporte de montagem. Aperte bem os quatro parafusos.
 8. Para os modelos 08648 e 08649 — Insira os parafusos guardados no passo 5 nas restantes ranhuras da estrutura da ventoinha e certifique-se de que estão bem fixos.
 9. Instalação finalizada.

4. FUNCIONAMENTO

Legenda da figura 3:

1. Ligar/desligar luz 
2. Ligar/Desligar a ventoinha 
3. Velocidades (1-3)   
4. Aumentar intensidade da luz 
5. Aumentar tonalidade da luz 
6. Diminuir intensidade da luz 
7. Diminuir tonalidade da luz 
8. Temporizador   
9. Modo Noturno 
10. Modo inverno/verão 
11. Mudança da tonalidade da luz

- Utilize os botões de velocidade    para selecionar o nível de potência do ar.
- Utilize os botões do temporizador    para selecionar o tempo de funcionamento (0,5 h - 1 h - 2 h). O aparelho desligará quando o tempo selecionado tiver decorrido.
- Prima , para acender e desligar a luz da ventoinha.
- Prima  para ligar a luz a 5 % da intensidade.

Modo Inverno: Prima  para ativar o modo inverno. O aparelho irá fazer circular o ar de baixo para cima, trazendo o ar frio para o topo da sala.

Modo Verão: Prima  para ativar o modo verão. O aparelho irá fazer circular o ar de cima para baixo, trazendo o ar fresco para a parte inferior da sala.

NOTA:

- Se notar que o transmissor não controla o recetor, verifique se as pilhas estão corretamente colocadas e se não estão descarregadas.
- Isto também pode dever-se à proximidade de produtos semelhantes que também funcionam com um controlo remoto, os quais, se utilizarem a mesma frequência, podem causar interferências.
- Se as pilhas do controlo remoto estiverem gastas, substitua-as para poder continuar a utilizá-lo normalmente.
- Retire as pilhas do controlo remoto se não o for utilizar durante um longo período de tempo.
- Ao posicionar a ventoinha, certifique-se de que não há fios entalados. Se isso acontecer, pode ocorrer um curto-circuito.

Recomendações

- Se a ventoinha funcionar automaticamente quando a ligar pela primeira vez após a instalação, é porque memorizou a definição de fábrica anterior.
- Se a ventoinha ou a luz não funcionarem, reinicie a ventoinha. Para o fazer, desligue-a durante pelo menos 5 segundos e volte a ligá-la.
- Quando a ventoinha for ligada e começará a funcionar em qualquer direção (sentido horário ou anti-horário), parará e mudará de direção várias vezes. Isto é normal. A ventoinha demora algum tempo a executar a função selecionada e a arrancar regularmente.

Volte a conectar a corrente elétrica desde o quadro elétrico da casa.

Retire a tampa das pilhas do controlo remoto, insira as pilhas e coloque a tampa outra vez.

Nota:

- O controlo remoto funciona com 2 pilhas de tipo AAA de 1,5 V.
- O controlo remoto funciona num alcance máximo de 6 metros entre o transmissor e o recetor.
- Se a ventoinha não for utilizada durante um longo período de tempo, guarde o controlo num local seco onde não fique exposto a temperaturas elevadas. Retire também a pilha.

5. LIMPEZA E MANUTENÇÃO

- Limpe a ventoinha regularmente.
- Para limpar, utilize apenas uma escova macia ou um pano que não largue fibras para evitar riscar o acabamento.
- Os produtos de limpeza abrasivos não são necessários e devem ser evitados para não danificar o acabamento.

RECOMENDAÇÃO:

Verifique periodicamente se a hélice está bem fixa ao motor com a peça de fixação.

AVISO: não utilize solventes para limpar a ventoinha. Se o fizer, pode provocar um choque elétrico.

- Certifique-se de desconectar o aparelho antes de continuar com a limpeza.
- Não submerja nem salpique nenhuma das partes do produto com água ou outro líquido.
- Não utilize solventes nem outros produtos químicos para limpar o produto.
- Utilize um pano suave e húmido para limpar a superfície do aparelho.

6. ESPECIFICAÇÕES TÉCNICAS

Referência: 08647 / 08648 / 08649

Produto: EnergySilence LampAero 600 InsideWood/ EnergySilence LampAero 600 InsideWhite/ EnergySilence LampAero 600 InsideBlack

Potência: 20 W

LED: 45 W

Tensão: 220-240 V

Frequência: 50 Hz

Descrição	Símbolo	Valor	Unidade
Caudal máximo da ventoinha	F		m ³ /min
Potência utilizada pela ventoinha	P		W
Valor do serviço	SV		(m ³ /min)/W
Consumo de energia em modo standby	P _{SB}		W
Nível de potência sonora da ventoinha	L _{WA}		dB (A)
Velocidade máxima do ar	C		m/seg
Padrão de medição do valor do serviço	IEC 60879		
Detalhes de contacto para informação	Cecotec Innovaciones SL. Av. Reyes Católicos, 60, 46910, Alfajar (Valência), Espanha		

As especificações técnicas podem ser alteradas sem notificação prévia para melhorar a qualidade do produto.

Fabricado na China | Desenhado em Espanha

7. RECICLAGEM DE PRODUTOS ELÉTRICOS E ELETRÔNICOS



Este símbolo indica que, de acordo com os regulamentos aplicáveis, o produto e/ou bateria deve ser eliminado separadamente do lixo doméstico. Quando este produto atingir o fim da sua vida útil, deverá remover as pilhas/baterias/acumuladores e levá-lo para um ponto de recolha designado pelas autoridades locais.

Para obter informação detalhada acerca da forma mais adequada de eliminar os seus equipamentos elétricos e eletrônicos e/ou as correspondentes baterias, o consumidor deverá

contactar com as autoridades locais.

A conformidade com as diretrizes acima referidas ajudará a proteger o ambiente.

8. GARANTIA E SAT

A Cecotec será responsável perante o utilizador final ou consumidor por qualquer falta de conformidade que exista no momento da entrega do produto nos termos, condições e prazos estabelecidos pelos regulamentos aplicáveis.

Recomenda-se que as reparações sejam efetuadas por pessoal qualificado.

Se deteta uma ocorrência com o produto ou tem alguma consulta, entre em contacto com o Serviço de Assistência Técnica da Cecotec através do número de telefone +34 96 321 07 28.

9. COPYRIGHT

Os direitos de propriedade intelectual dos textos deste manual pertencem à CECOTEC INNOVACIONES, S.L. Todos os direitos reservados. O conteúdo desta publicação não pode, no todo ou em parte, ser reproduzido, armazenado num sistema de recuperação, transmitido ou distribuído por qualquer meio (eletrónico, mecânico, fotocópia, gravação ou similar) sem a autorização prévia da CECOTEC INNOVACIONES, S.L.

1. ONDERDELEN EN COMPONENTEN

1. Ophangplaatje. Fig.1A of Fig.1B
2. Hoofdbehuizing van de ventilator. Fig.2 (A en B)
3. Afstandsbediening Fig. 3
4. Installatiekit Fig. 4.

*De ventilator is volledig gemonteerd

OPMERKING:

De figuren in deze handleiding zijn schematische voorstellingen en komen mogelijk niet exact overeen met het product.

2. VÓÓR U HET APPARAAT GEBRUIKT

- Dit apparaat heeft een verpakking die ontworpen is om het tijdens het transport te beschermen. Haal het apparaat uit de doos en verwijder al het verpakkingsmateriaal. U kunt de originele doos en andere verpakking op een veilige plaats bewaren om beschadiging van het apparaat te voorkomen als u het in de toekomst moet vervoeren. Als u de verpakking toch weggooit, zorg er dan voor een correcte recyclage.
- Controleer of alle onderdelen en componenten aanwezig en in goede staat zijn. Als een van deze ontbreekt of niet in goede staat is, neem dan onmiddellijk contact op met de Technische Dienst van Cecotec.

Inhoud van de doos

1. Ophangplaatje. Fig.1A of Fig.1B
2. Hoofdbehuizing van de ventilator. Fig. 2 (A en B)
3. Afstandsbediening
4. Installatiekit
5. Handleiding

3. MONTAGE

ADVIES: Een andere persoon moet je helpen om de ladder vast te houden en de ventilator te bereiken nadat je op de ladder bent geklommen.

Pak de plafondventilator voorzichtig uit, verwijder alle onderdelen en componenten en leg hem op een doek of zacht oppervlak om beschadiging te voorkomen. Leg de motorbehuizing

niet op zijn kant, want dan kan hij beschadigd raken. Controleer voordat u met de installatie begint of er geen onderdelen ontbreken.















Waarschuwing: Om elektrische schokken te voorkomen, mogen alle elektrische handelingen alleen worden uitgevoerd nadat de stroom is uitgeschakeld door de zekeringen te verwijderen of de stroomonderbreker uit te schakelen.









WAARSCHUWING

- Om persoonlijk letsel en schade te voorkomen, moet u ervoor zorgen dat de plaats om de ventilatorbladen op te hangen 2,3 meter vrij is van de grond en 76 centimeter van een muur of obstakel. Zorg ervoor dat de ophangplaat stevig is bevestigd aan de constructie van het gebouw en het volledige gewicht van de ventilator kan dragen. Bevestig de montagebeugel niet rechtstreeks aan plafonds met een dikte van minder dan 10 mm om het risico op losraken van de schroef te voorkomen. Zorg er ook voor dat er bij het boren van de gaten geen gasleidingen, ventilatieopeningen, gas- of andere bedrading zijn die schade kunnen veroorzaken.
- De ventilator is volledig gemonteerd, je hoeft alleen de ophangplaat te installeren en vervolgens het ventilatorhuis aan de ophangplaat te bevestigen.
 1. Markeer vervolgens de juiste positie waar u de ventilator wilt installeren.
 2. Afstellen, markeren en de gaten in de ophangplaat boren Fig. 1A of Fig. 1B.
 3. Zet de ophangplaat vast met schroeven met expansiepluggen of schroeven en ringen die geschikt zijn voor het gekozen plafondtype. Fig. 6. Fig. 7
 4. Controleer de correcte installatie van de ophangplaat voordat u de ventilator ophangt. Het ophangstelsel moet het volledige gewicht van de ventilator dragen.
 5. Voor alle modellen: Fig. 8A en Fig. 8B. Draai de vier schroeven lichtjes vast.
 6. Open de aansluitdoos en maak de bedrading zoals aangegeven in de afbeelding. (Lijn en neutraal) Fig. 5A of Fig. 5B. Controleer of de aansluitingen goed vastzitten en sluit de aansluitdoos.
 7. Voor alle modellen: Fig. 9A en Fig. 9B Steek het ventilatorhuis door de vier voorgedraaide schroeven en schuif het ventilatorhuis dan zo dat het aan de ophangplaat hangt en uitgelijnd is met de gaten in de ophangplaat. Draai de vier schroeven stevig vast.
 8. Voor modellen 08648 en 08649: Steek de twee schroeven die u in stap 5 heeft bewaard in de resterende gleuven in het ventilatorhuis en zorg ervoor dat ze goed vastzitten.
 9. Installatie voltooid.

4. WERKING

Legende figuur 3:

1. Knop aan/uit licht 
2. Knop ventilator aan/uit 
3. Knop ventilatorsnelheden 1 tot 3   
4. Knop voor verhogen lichttoon (power) 
5. Knop om de lichttoon te verhogen 
6. Knop om de lichttoon te verminderen (vermogen) 
7. Knop om de lichttoon te verlagen 
8. Timer knoppen   
9. Nachtmodus voor licht 
10. Winter-/zomer modus 
11. Icoon voor snelle verandering van lichttemperatuur 

- Gebruik de snelheidsknoppen    om het lucht vermogen niveau 1 tot 3 te selecteren.
- Gebruik de timerknoppen    om de werktijd van de ventilator te selecteren. 0,5u - 1u - 2u. De ventilator wordt uitgeschakeld wanneer de geselecteerde tijd is verstreken.
- Druk op de lichtknop  om het LED-lampje aan of uit te zetten.
- Druk op de nachtmodusknop  om het licht in te schakelen op 5% vermogen.

Winterfunctie: Druk op de knop  om de winterfunctie te activeren. De ventilator circuleert de lucht van beneden naar boven en brengt de koude lucht naar boven.

Zomerfunctie: Druk op de knop  om de zomerfunctie te activeren. De ventilator circuleert de lucht van boven naar beneden en brengt de koele lucht naar het onderste deel van de kamer.

OPMERKING:

- Als u merkt dat de zender de ontvanger niet bedient, controleer dan of de batterijen goed zijn geplaatst en of ze niet leeg zijn.
- Dit kan ook komen door de nabijheid van soortgelijke producten die ook met een afstandsbediening werken en die, als ze dezelfde frequentie gebruiken, interferentie kunnen veroorzaken.
- Als de batterijen in de afstandsbediening leeg zijn, vervangt u ze zodat u de afstandsbediening normaal kunt blijven gebruiken.
- Verwijder de batterijen uit de afstandsbediening als u deze langere tijd niet gaat gebruiken.
- Zorg er bij het plaatsen van de ventilator voor dat er geen draden bekneld raken. Als dit gebeurt, kan er kortsluiting ontstaan.

Aanbevelingen

- Als u ventilator automatisch draait wanneer u hem na installatie voor het eerst inschakelt, heeft hij de vorige fabrieksinstelling onthouden.
- Reset de ventilator als de ventilator of het lampje niet werkt. Schakel het apparaat hiervoor minstens 5 seconden uit en vervolgens weer in.
- Wanneer de ventilator wordt ingeschakeld en begint te draaien in een van beide richtingen (met de klok mee of tegen de klok in), zal hij stoppen en verschillende keren van richting veranderen. Dit is normaal. De ventilator heeft enige tijd nodig om de geselecteerde functie uit te voeren en regelmatig op te starten.

Sluit de netvoeding weer aan op het elektrische paneel in het huis.

Verwijder het batterijklepje van de afstandsbediening, plaats de batterijen en plaats het klepje terug.

OPMERKING:

- De afstandsbediening wordt gevoed door twee AAA 1,5 V batterijen.
- De afstandsbediening werkt binnen een bereik van maximaal 6 meter van de zender naar de ontvanger.
- Als de ventilator gedurende langere tijd niet wordt gebruikt, bewaar de afstandsbediening dan op een droge plaats waar hij niet wordt blootgesteld aan hoge temperaturen. Verwijder ook de batterijen.

5. SCHOONMAAK EN ONDERHOUD

- Maak de ventilator regelmatig schoon.
- Gebruik bij het schoonmaken alleen een zachte borstel of pluisvrije doek om krassen op de afwerking te voorkomen.
- Schurende schoonmaakmiddelen zijn niet nodig en moeten worden vermeden om de afwerking niet te beschadigen.

AANBEVELING:

Controleer regelmatig of de propeller goed aan de motor is bevestigd met het bevestigingsstuk.

WAARSCHUWING: Gebruik geen oplosmiddelen om de ventilator schoon te maken. Dit kan leiden tot een risico op elektrische schokken.

- Zorg ervoor de ventilator uit te zetten voor u het schoonmaakt.
- Dompel geen enkel onderdeel van het apparaat onder in water of een andere vloeistof.
- Gebruik geen oplosmiddelen of andere chemische producten om het schoon te maken.
- Gebruik een zachte en vochtige doek om het oppervlak van het apparaat schoon te maken.

6. TECHNISCHE SPECIFICATIES

Productreferentie: 08647/08648/08649

Product: EnergySilence LampAero 600 InsideWood/ EnergySilence LampAero 600 InsideWhite/ EnergySilence LampAero 600 InsideBlack

Vermogen: 20 W

LED: 45 W

Voltage: 220-240 V

Frequentie: 50 Hz

Beschrijving	Symbol	Waarde	Eenheid
Maximaal ventilatordebiet	F		m ³ /min
Door de ventilator gebruikt vermogen	P		W
Waarde van de dienst	SV		(m ³ /min)/W
Stroomverbruik in stand-by	P _{SB}		W
Geluidsvermogensniveau ventilator	L _{WA}		dB (A)
Maximale windsnelheid	C		m/sec
Norm voor het meten van de waarde van de dienst	IEC 60879		
Contactgegevens voor informatie	Cecotec Innovaciones SL. Av. Reyes Católicos, 60 – 46910, Alfajar (Spanje)		

Technische specificaties kunnen zonder voorafgaande kennisgeving worden gewijzigd om de productkwaliteit te verbeteren.

Gemaakt in China | Ontworpen in Spanje.

7. RECYCLING VAN ELEKTRISCHE EN ELEKTRONISCHE APPARATUUR



Dit symbool geeft aan dat, volgens de geldende voorschriften, het product en/of de batterij gescheiden van het huisvuil moeten worden afgevoerd. Wanneer dit product het einde van zijn levensduur bereikt, dient u de batterijen/accumulators te verwijderen en het naar een door de plaatselijke autoriteiten aangewezen inzamelpunt te brengen.

Voor gedetailleerde informatie over hoe elektrische en elektronische apparatuur en/of

batterijen op de juiste manier kunnen worden weggegooid, moeten consumenten contact opnemen met hun plaatselijke autoriteiten.

Naleving van de bovenstaande richtlijnen helpt het milieu te beschermen.

8. GARANTIE EN TECHNISCHE ONDERSTEUNING

Cecotec is aansprakelijk tegenover de eindgebruiker of consument voor elk gebrek aan overeenstemming dat bestaat op het ogenblik van de levering van het product onder de voorwaarden, bepalingen en termijnen die zijn vastgelegd in de toepasselijke regelgeving. Het wordt aanbevolen reparaties te laten uitvoeren door gekwalificeerd personeel.

Als u ooit een incident met het product ontdekt of vragen heeft, neem dan contact op met de officiële Technische Assistentie van Cecotec via het telefoonnummer +34 96 321 07 28.

9. COPYRIGHT

De intellectuele eigendomsrechten op de teksten in deze handleiding behoren toe aan CECOTEC INNOVACIONES, S.L. Alle rechten voorbehouden. De inhoud van deze publicatie mag niet, geheel of gedeeltelijk, worden verveelvoudigd, opgeslagen in een geautomatiseerd gegevensbestand, doorgegeven of verspreid op welke wijze dan ook (elektronisch, mechanisch, door fotokopieën, opnamen en dergelijke) zonder voorafgaande toestemming van CECOTEC INNOVACIONES, S.L.

SPIS TREŚCI

1. CZĘŚCI I KOMPONENTY

1. Wspornik montażowy. Rys. 1A lub Rys. 1B
2. Korpus wentylatora. Rys. 2 (A i B)
3. Pilot zdalnego sterowania. Rys. 3
4. Zestaw do montażu. Rys. 4

*Wentylator jest w pełni zmontowany

UWAGA:

Grafika tej instrukcji obsługi jest schematyczna i możliwe, że nie będzie całkowicie zgodna z produktem.

2. PRZED UŻYCIEM

- To urządzenie jest zapakowane w opakowanie zaprojektowane w celu ochrony podczas transportu. Wyjmij urządzenie z pudełka i usuń wszystkie materiały opakowaniowe. Oryginalne pudełko i inne elementy opakowania można przechowywać w bezpiecznym miejscu, aby zapobiec uszkodzeniu urządzenia w przypadku konieczności jego transportu w przyszłości. Jeśli chcesz pozbyć się oryginalnego opakowania, pamiętaj o prawidłowym recyklingu wszystkich jego elementów.
- Upewnij się, że wszystkie części i komponenty są dołączone, i są w dobrym stanie. Jeśli któregokolwiek z nich brakuje lub nie są w dobrym stanie, należy niezwłocznie skontaktować się z oficjalnym Serwisem Technicznym Cecotec.

Zawartość opakowania

1. Wspornik montażowy. Rys. 1A lub Rys. 1B
 2. Korpus wentylatora. Rys. 2 (A i B)
 3. Pilot zdalnego sterowania
 4. Zestaw instalacyjny
- Instrukcja obsługi

3. MONTAŻ

WSKAZÓWKA: Druga osoba powinna pomóc w przytrzymaniu drabiny i podaniu wentylatora po wejściu na drabinę.

Ostrożnie rozpakuj wentylator sufitowy, wyjmij wszystkie części i komponenty i umieść go na ściereczce lub miękkiej powierzchni, aby zapobiec uszkodzeniom. Nie kładź obudowy silnika na boku, może to spowodować uszkodzenie obudowy. Przed rozpoczęciem instalacji sprawdź, czy nie brakuje żadnych części.

Uwaga: Aby uniknąć porażenia prądem, wszystkie czynności elektryczne należy wykonywać wyłącznie po odłączeniu zasilania poprzez wyjęcie bezpieczników lub wyłączenie wyłącznika instalacyjnego.















OSTRZEŻENIE









- Aby uniknąć obrażeń ciała i uszkodzeń, należy upewnić się, że miejsce zawieszenia topatek znajduje się w odległości 2,3 metra od podłoga i 76 centymetrów od ściany lub przeszkody. Upewnij się, że wspornik montażowy jest dobrze przymocowany do konstrukcji budynku i jest w stanie utrzymać cały ciężar wentylatora. Nie należy mocować wspornika montażowego bezpośrednio do sufitów o grubości mniejszej niż 10 mm, aby uniknąć ryzyka poluzowania się śruby. Upewnij się również, że przez miejsce wiercenia otworów nie przechodzą rury gazowe, otwory wentylacyjne, przewody gazowe lub inne przewody, które mogłyby spowodować szkody.
- Wentylator jest w pełni zmontowany, wystarczy tylko zamontować wspornik montażowy, a następnie przymocować do niego korpus wentylatora.

1. Zaznacz miejsce, w którym chcesz zainstalować wentylator.
2. Wyreguluj, zaznacz i wywierć otwory pod wspornik montażowy. Rys. 1A lub Rys. 1B.
3. Przymocuj wspornik montażowy za pomocą wkrętów z kotkami rozporowymi lub wkrętów i podkładek odpowiednich do wybranego typu sufitu. Rys. 6 Rys. 7
4. Przed zawieszeniem wentylatora należy sprawdzić poprawność montażu wspornika. Wspornik musi utrzymać cały ciężar wentylatora.
5. Dla wszystkich modeli: Rys. 8A i Rys. 8B. Lekko dokręć cztery śruby.
6. Otwórz skrzynkę przyłączeniową i wykonaj połączenia przewodów, jak pokazano na rysunku. (Przewód i neutralny) Rys. 5A lub Rys. 5B. Upewnij się, że połączenia są stabilne i zamknij skrzynkę przyłączeniową.
7. Dla wszystkich modeli; Rys. 9A i Rys. 9B włóż korpus wentylatora przez cztery śruby, które zostały wcześniej lekko dokręcone, a następnie przesunij korpus wentylatora tak, aby wisiał na wsporniku i był wyrównany z otworami na wsporniku montażowym. Dokręć mocno wszystkie cztery śruby.
8. Dla modeli 08648 i 08649: Włóż dwie śruby odkręcone w kroku 5 w pozostałe otwory w korpusie wentylatora i upewnij się, że są dobrze zamocowane.
9. Montaż zakończony.

4. FUNKCJONOWANIE

Legenda rysunek 3:

1. Przycisk włączania/wyłączania światła 
2. Przycisk włączania/wyłączania wentylatora 
3. Przycisk prędkości od 1 do 3   
4. Przycisk zwiększania jasności światła (moc) 
5. Przycisk zwiększania odcienia światła 
6. Przycisk zmniejszania jasności światła (moc) 
7. Przycisk zmniejszania odcienia światła 
8. Przyciski timera   
9. Tryb nocy dla światła 
10. Tryb zima/lato 
11. Szybka zmiana odcienia światła 

- Użyj przycisków prędkości    , aby wybrać poziom mocy od 1 do 3.
- Użyj przycisków timera    , aby wybrać czas pracy wentylatora. 0,5h - 1h - 2h. Wentylator wyłączy się po upływie wybranego czasu.
- Naciśnij przycisk światła  , aby włączyć lub wyłączyć lampę LED.
- Naciśnij przycisk trybu nocnego  , aby włączyć światło z mocą 5%.

Funkcja zima: Naciśnij przycisk  , aby aktywować funkcję zimy. Wentylator będzie rozprowadzał powietrze od dołu do góry, odprowadzając chłodne powietrze do górnej części pomieszczenia.

Funkcja lato: Naciśnij przycisk  , aby aktywować funkcję lata. Wentylator będzie rozprowadzał powietrze od góry do dołu, doprowadzając chłodne powietrze do dolnej części pomieszczenia.

WAŻNE:

- Jeśli zauważysz, że pilot nie steruje odbiornikiem, sprawdź, czy baterie są prawidłowo włożone i czy nie są rozładowane.
- Może to być również spowodowane bliskością podobnych urządzeń, które również działają z pilotem zdalnego sterowania, które, jeśli używają tej samej częstotliwości, mogą powodować zakłócenia.
- Jeśli baterie w pilocie zdalnego sterowania są rozładowane, należy je wymienić, aby móc normalnie korzystać z pilota.
- Jeśli pilot nie będzie używany przez dłuższy czas, należy wyjąć z niego baterie.
- Podczas montażu wentylatora upewnij się, że żadne przewody nie są przyciśnięte. W takim przypadku może dojść do zwarcia.

Zalecenia

- Jeśli wentylator uruchomi się automatycznie po pierwszym włączeniu po instalacji,

oznacza to, że zapamiętał poprzednie ustawienie fabryczne.

- Jeśli wentylator lub światło nie działają, zresetuj wentylator. W tym celu należy wyłączyć urządzenie na co najmniej 5 sekund, a następnie włączyć je ponownie.
- Po włączeniu wentylatora i rozpoczęciu obracania się w dowolnym kierunku (zgodnie lub przeciwnie do ruchu wskazówek zegara), zatrzyma się on i kilkakrotnie zmieni kierunek. To normalne. Wentylator będzie potrzebował trochę czasu na włączenie wybranej funkcji i regularne uruchamianie.

Ponownie podłącz zasilanie sieciowe ze skrzynki elektrycznej w domu.

Zdejmij pokrywę baterii z pilota, włóż baterie i załóż pokrywę z powrotem.

Ważne:

- Pilot zasilany jest dwiema bateriami AAA 1,5 V.
- Pilot zdalnego sterowania działa w maksymalnym zasięgu 6 metrów od odbiornika.
- Jeśli wentylator nie będzie używany przez dłuższy czas, należy przechowywać pilot w suchym miejscu, w którym nie będzie narażony na działanie wysokich temperatur. Wyjmij także baterie.

5. CZYSZCZENIE I KONSERWACJA

- Należy regularnie czyścić wentylator.
- Do czyszczenia należy używać wyłącznie miękkiej szczoteczki lub ściereczki niepozostawiającej włókien, aby uniknąć zarysowania powierzchni.
- Ścierne środki czyszczące nie są konieczne i należy ich unikać, aby nie uszkodzić powierzchni.

ZALECENIE:

Okresowo sprawdzaj, czy łopatki są dobrze przymocowane do silnika za pomocą elementu mocującego.

OSTRZEŻENIE: do czyszczenia wentylatora nie wolno używać rozpuszczalników. W przeciwnym razie może to spowodować porażenie prądem.

- Przed czyszczeniem odłącz wentylator.
- Nie zanurzaj ani nie spryskuj żadnej części urządzenia wodą ani innym płynem.
- Do czyszczenia urządzenia nie używaj rozpuszczalników ani produktów chemicznych.
- Do czyszczenia powierzchni produktu używaj miękkiej, wilgotnej szmatki.

6. SPECYFIKACJA TECHNICZNA

Referencja produktu: 08647/08648/08649

Produkt: EnergySilence LampAero 600 InsideWood/ EnergySilence LampAero 600 InsideWhite/ EnergySilence LampAero 600 InsideBlack

Moc: 20 W

LED: 45 W

Napięcie: 220-240 V

Frekwencja: 50 Hz

Opis	Symbol	Wartość	Jednostka
Maksymalny przepływ klimatyzatora	F		m ³ /min
Moc używana przez klimatyzator	P		W
Wydajność	SV		(m ³ /min)/W
Pobór mocy w trybie czuwania	P _{SB}		W
Poziom mocy akustycznej klimatyzatora	L _{WA}		dB (A)
Maksymalna prędkość powietrza	C		m/sek
Norma pomiaru wydajności	IEC 60879		
Dane kontaktowe w celu uzyskania informacji	Cecotec Innovaciones SL. Av. Reyes Católicos, 60, 46910, Alfajar (Valencia), Hiszpania		

Specyfikacje techniczne mogą ulec zmianie bez wcześniejszego powiadomienia w celu poprawy jakości produktu.

Wyprodukowano w Chinach | Zaprojektowano w Hiszpanii

7. RECYKLING URZĄDZEŃ ELEKTRYCZNYCH I ELEKTRONICZNYCH



Ten symbol oznacza, że zgodnie z obowiązującymi przepisami produkt i/lub baterię należy utylizować oddzielnie od odpadów domowych. Kiedy ten produkt osiągnie koniec okresu użytkowania, należy wyjąć baterie/akumulatory i przekazać go do punktu zbiórki wyznaczonego przez lokalne władze.

Aby uzyskać szczegółowe informacje na temat najbardziej odpowiedniego sposobu utylizacji sprzętów elektrycznych i elektronicznych i/lub odpowiednich baterii, konsument powinien skontaktować się z lokalnymi władzami.

Przestrzeżenie powyższych wytycznych pomoże chronić środowisko.

8. GWARANCJA I SERWIS POMOCY TECHNICZNEJ

Cecotec odpowiada przed użytkownikiem lub konsumentem końcowym za wszelkie niezgodności występujące w momencie dostawy produktu na warunkach określonych w obowiązujących przepisach.

Zaleca się, aby naprawy były przeprowadzane przez wyspecjalizowany personel.

Jeśli wykryjesz problem z produktem lub masz jakiegokolwiek pytania, skontaktuj się z oficjalnym Serwisem Pomocy Technicznej Cecotec pod numerem telefonu +34 96 321 07 28.

9. PRAWA AUTORSKIE

Prawa własności intelektualnej do tekstów tej instrukcji obsługi należą do CECOTEC INNOVACIONES, S.L. Wszelkie prawa zastrzeżone. Treść niniejszej publikacji nie może być, w całości lub w części, powielana, przechowywana w systemie wyszukiwania, przesyłana lub rozpowszechniana za pomocą jakichkolwiek środków (elektronicznych, mechanicznych, fotokopii, nagrywania lub podobnych) bez uprzedniej zgody CECOTEC INNOVACIONES, S.L.

1. DÍLY A SOUČÁSTI

1. Závěsný úchyt. Obr. 1A nebo Obr. 1B
2. Tělo ventilátoru. Obr. 2 (A a B)
3. Dálkový ovladač. Obr. 3
4. Montážní sada. Obr. 4

*Ventilátor je kompletně smontován

POZNÁMKA:

Grafika v tomto návodu je schematickým znázorněním a nemusí přesně odpovídat výrobku.

2. PŘED POUŽITÍM

- Tento spotřebič je zabalen v obalu určeném k ochraně při přepravě. Vyjměte spotřebič z krabice a odstraňte veškerý obalový materiál. Můžete uschovat originální krabici a další obaly na bezpečném místě pro zabránění poškození spotřebiče, pokud byste jej v budoucnu potřebovali přepravovat. Pokud chcete zlikvidovat originální obal, ujistěte se, že všechny části recyklujete správně.
- Zkontrolujte, zda jsou všechny díly a komponenty součástí balení a v dobrém stavu. Pokud některý z nich chybí nebo není v dobrém stavu, okamžitě kontaktujte Oficiální technickou asistenční službu společnosti Cecotec.

Obsah krabice

1. Závěsný úchyt. Obr. 1A nebo Obr. 1B
 2. Tělo ventilátoru. Obr. 2 (A a B)
 3. Dálkový ovladač
 4. Montážní sada
- Návod k použití

3. MONTÁŽ

RADY: Další osoba by vám měla pomoci přidršet žebřík a po výstupu na žebřík podat ventilátor. Opatrně vybalte stropní ventilátor, vyjměte z něj všechny díly a součásti a položte ho na utěrku nebo měkký povrch, aby nedošlo k jeho poškození. Nepokládejte kryt motoru na bok, mohlo by dojít k jeho poškození. Před zahájením montáže zkontrolujte, zda nechybí žádný díl.

Varování: Aby nedošlo k úrazu elektrickým proudem, provádějte všechny elektroinstalační









práce až po odpojení napájení odpojením pojistek nebo vypnutím jističe.

VAROVÁNÍ







- Abyste předešli zranění a poškození, dbejte na to, aby místo pro zavěšení lopatek mělo volný prostor 2,3 metru od podlahy a 76 centimetrů od jakékoli stěny nebo překážky. Ujistěte se, že je závěsný úchyt bezpečně připevněn ke konstrukci stropu a že unese celou hmotnost ventilátoru. Nepřipevňujte závěsný úchyt přímo na stropy o tloušťce menší než 10 mm, abyste předešli riziku uvolnění šroubu. Také se ujistěte, že v místě vrtání otvorů se nenachází plynové potrubí, ventilační otvory, plynové nebo jiné kabely, které by mohly způsobit poškození.
- Ventilátor je kompletně sestaven, stačí pouze namontovat závěsný úchyt a poté připevnit tělo ventilátoru k závěsnému úchytu.
 1. Poté označte vhodnou polohu, kam chcete ventilátor namontovat.
 2. Upravte, označte a vyvrtejte otvory pro závěsný úchyt. Obr. 1A nebo Obr. 1B.
 3. Připevněte závěsný úchyt pomocí šroubů s expanzními hmoždinkami nebo šroubů a podložek vhodných pro zvolený typ stropu. Obr. 6 Obr. 7
 4. Zkontrolujte, zda jste správně namontovali závěsný úchyt, než ventilátor zavěsíte. Tento úchyt musí unést celou hmotnost ventilátoru.
 5. Pro všechny modely: Obr. 8A a Obr. 8B. Lehce zašroubujte čtyři šrouby.
 6. Otevřete rozvodnou skříň a proveďte zapojení podle obrázku. (Linkový a neutrální vodič) Obr. 5A nebo Obr. 5B. Ujistěte se, že jsou zapojení řádně připojena, a zavřete rozvodnou skříň.
 7. Pro všechny modely: Obr. 9A a Obr. 9B Nasaďte tělo ventilátoru přes čtyři šrouby, které byly předem mírně dotaženy, a poté tělo ventilátoru posuňte tak, aby zůstalo viset na závěsném úchytu a bylo zarovnáno s otvory na závěsném úchytu. Pevně dotáhněte čtyři šrouby.
 8. Pro modely 08648 a 08649: Vložte dva šrouby uschované v kroku 5 do zbývajících drážek na těle ventilátoru a ujistěte se, že jsou pevně dotaženy.
 9. Montáž je dokončena.









4. PROVOZ

Legenda k obrázku 3:

1. Tlačítko zapnutí/vypnutí světla 
2. Tlačítko zapnutí/vypnutí ventilátoru 
3. Tlačítko rychlosti ventilátoru 1 až 3   
4. Tlačítko pro zvýšení intenzity odstínu barvy světla (intenzita) 
5. Tlačítko pro zvýšení teploty barvy světla 
6. Tlačítko pro snížení intenzity odstínu barvy světla (intenzita) 

ČEŠTINA

7. Tlačítko pro snížení teploty barvy světla 
8. Tlačítka časovače   
9. Režim spánek pro světlo 
10. Režim zimní/letní chod 
11. Rychlá změna teploty barvy světla 

- Použijte tlačítka rychlosti    pro zvolení úrovně výkonu proudění vzduchu od 1 do 3.
- Použijte tlačítka časovače    pro zvolení doby provozu ventilátoru: 0.5h - 1h - 2h. Ventilátor se vypne po uplynutí zvolené doby provozu.
- Stiskněte tlačítko světla  pro zapnutí nebo vypnutí LED světla.
- Stiskněte tlačítko režimu spánek  pro zapnutí světla na 5% intenzity.

Funkce zimní chod: Stiskněte tlačítko  pro aktivaci funkce zimní chod. Ventilátor bude cirkulovat vzduch zdola nahoru a přivede studený vzduch do horní části místnosti.

Funkce letní chod: Stiskněte tlačítko  pro aktivaci funkce letní chod. Ventilátor bude cirkulovat vzduch shora dolů a přivádět studený vzduch do spodní části místnosti.

POZNÁMKA:

- Pokud zjistíte, že dálkový ovladač neovládá přijímač, zkontrolujte, zda jsou baterie správně vloženy a zda nejsou vybité.
- Důvodem může být i blízkost podobných výrobků, které rovněž pracují s dálkovým ovládáním, a pokud používají stejnou frekvenci, mohou způsobovat rušení.
- Pokud jsou baterie v dálkovém ovladači vybité, vyměňte je, abyste ho mohli normálně používat.
- Vyměňte baterie z dálkového ovladače, pokud ho nebudete delší dobu používat.
- Při montáži ventilátoru dbejte na to, aby nedošlo k přiskřípnutí vodičů. V takovém případě může dojít ke zkratu.

Doporučení

- Pokud váš ventilátor funguje automaticky při prvním zapnutí po montáži, je to proto, že si zapamatoval předchozí tovární nastavení.
- Pokud ventilátor nebo světlo nefungují, obnovte provoz ventilátoru. Za tímto účelem ho vypněte alespoň na 5 sekund a poté ho znovu zapněte.
- Když se ventilátor zapne a začne provozovat ve kterémkoli směru (ve směru nebo proti směru hodinových ručiček), několikrát se zastaví a změní směr. Toto je normální. Chvilku potrvá, než ventilátor provede zvolenou funkci a než začne normálně pracovat.

Znovu připojte síťové napájení z rozvodné skříně v domácnosti.

Sejměte kryt z přihrádky na baterie z dálkového ovladače, vložte baterie a kryt nasadte zpět.

Poznámka:

- Dálkový ovladač je napájen dvěma bateriemi typu AAA 1,5 V.
- Dálkový ovladač funguje v maximálním dosahu 6 metrů od dálkového ovladače k přijímači.
- Pokud ventilátor nebudete delší dobu používat, uschovejte ovladač na suchém místě, kde nebude vystaven vysokým teplotám. Vyjměte také baterii.

5. ČIŠTĚNÍ A ÚDRŽBA

- Pravidelně vyčistěte ventilátor.
- K čištění používejte pouze měkký kartáč nebo hadřík, který nepouští vlákna, abyste nepoškrábali jeho povrch.
- Abrazivní čisticí prostředky nejsou nutné a je třeba se jim vyhnout, aby nedošlo k poškození povrchové úpravy.

DOPORUČENÍ:

Pravidelně kontrolujte, zda je vrtule pevně připevněna k motoru pomocí upevňovacího dílu.

VAROVÁNÍ: Nepoužívejte rozpouštědla k čištění ventilátoru. Mohlo by to vést k úrazu elektrickým proudem.

- Ujistěte se, že je ventilátor odpojen od napájení před zahájením čištění.
- Neponořujte ani nestříkejte žádnou část zařízení vodou ani jinou kapalinou.
- Nepoužívejte k čištění rozpouštědla ani jiné chemikálie.
- Použijte jemný vlhký hadřík pro vyčištění povrchu výrobku.

6. TECHNICKÉ SPECIFIKACE

Referenční číslo výrobku: 08647/08648/08649

Výrobek: EnergySilence LampAero 600 InsideWood/ EnergySilence LampAero 600 InsideWhite/ EnergySilence LampAero 600 InsideBlack

Výkon: 20 W

LED: 45 W

Napětí: 220-240 V

Frekvence: 50 Hz

Popis	Symbol	Hodnota	Jednotka
Maximální průtok ventilátoru	F		m ³ /min
Výkon používaný ventilátorem	P		W
Provozní hodnota	SV		(m ³ /min)/W
Spotřeba energie v pohotovostním režimu	P _{SB}		W
Hladina akustického výkonu ventilátoru	L _{WA}		dB (A)
Maximální rychlost vzduchu	C		m/s
Norma pro měření provozní hodnoty	IEC 60879		
Kontaktní údaje pro informace	Cecotec Innovaciones, S.L. Av. Reyes Católicos, 60, 46910, Alfajar (Valencia), Španělsko		

Technické specifikace se mohou změnit bez předchozího upozornění za účelem zlepšení kvality výrobku.

Vyrobeno v Číně | Navrženo ve Španělsku

7. RECYKLACE ELEKTRICKÝCH A ELEKTRONICKÝCH ZAŘÍZENÍ



Tento symbol označuje, že v souladu s platnými předpisy musí být produkt a/nebo baterie zlikvidovány odděleně od domovního odpadu. Po skončení životnosti tohoto výrobku byste měli články/baterie/akumulátory vyjmout a odnést na sběrné místo určené místními úřady.

Pro podrobnější informace o nejvhodnějším způsobu likvidace elektrických a elektronických zařízení a/nebo příslušných baterií by se spotřebitelé měli obrátit na místní úřady.

Dodržování výše uvedených pokynů přispívá k ochraně životního prostředí.

8. ZÁRUKA A TECHNICKÝ SERVIS

Společnost Cecotec odpovídá konečnému uživateli nebo spotřebiteli za jakýkoli nesoulad, který existuje v době dodání výrobku za podmínek a ve lhůtách stanovených platnými předpisy. Doporučuje se, aby opravy prováděl kvalifikovaný personál.

Pokud zjistíte problém s výrobkem nebo máte jakékoli dotazy, obraťte se na Oficiální technickou asistenční službu společnosti Cecotec na čísle +34 96 321 07 28.

9. COPYRIGHT

Práva duševního vlastnictví k textům v tomto návodu jsou majetkem společnosti CECOTEC INNOVACIONES, S.L. Všechna práva jsou vyhrazena. Obsah této publikace nesmí být, zčásti nebo jako celek, reprodukován, ukládán do systému obnovy, přenášen nebo distribuován žádnými prostředky (elektronicky, mechanicky, fotokopírováním, nahráváním nebo podobným způsobem) bez předchozího souhlasu společnosti CECOTEC INNOVACIONES, S.L.

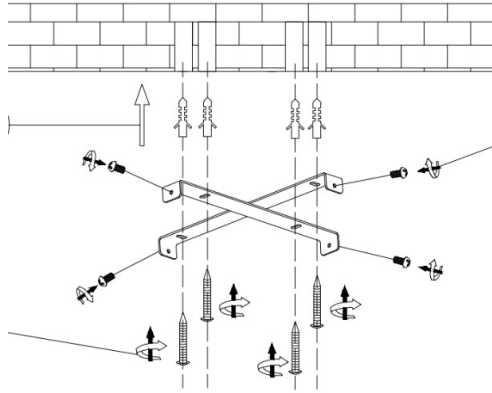

Fig./Img./Abb./Afb./ Rys./Obr. 1.A

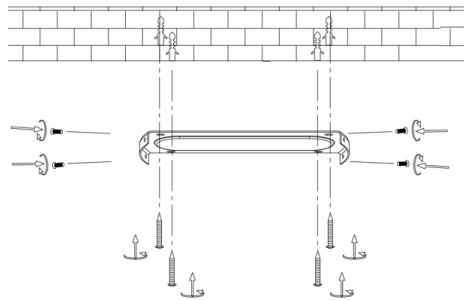

Fig./Img./Abb./Afb./ Rys./Obr. 1.B

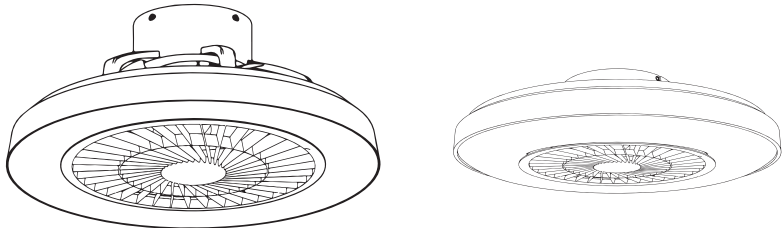

Fig./Img./Abb./Afb./ Rys./Obr. 2

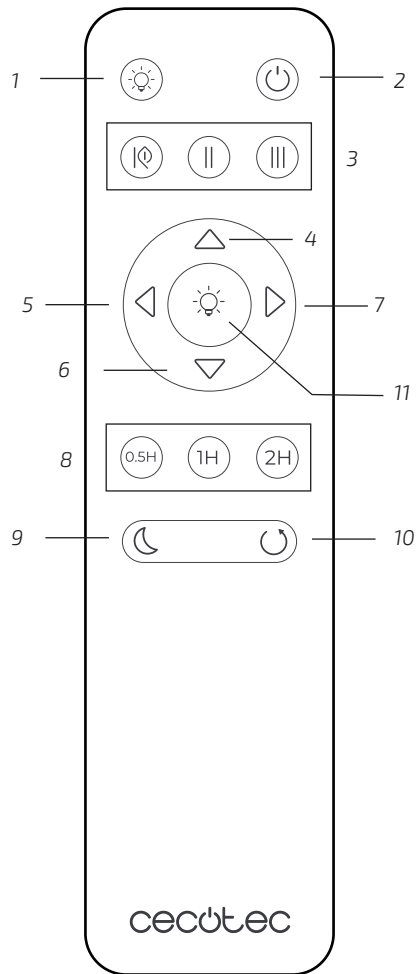

Fig./Img./Abb./Afb./ Rys./Obr. 3

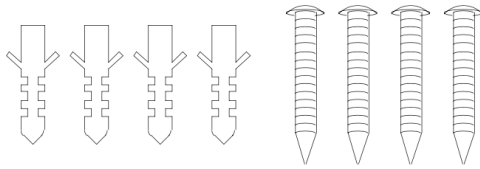

Fig./Img./Abb./Afb./ Rys./Obr. 4

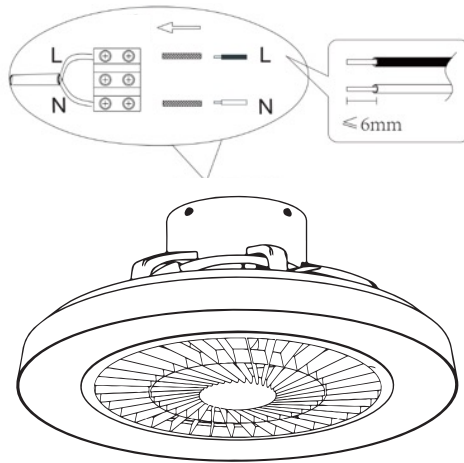

Fig./Img./Abb./Afb./ Rys./Obr. 5A

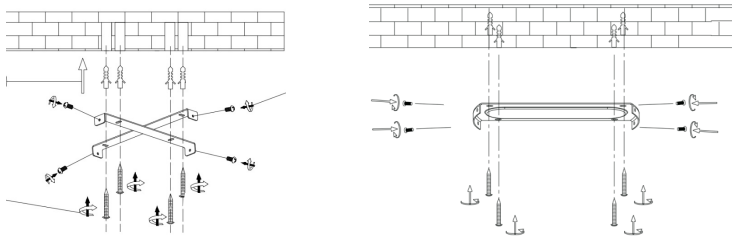

Fig./Img./Abb./Afb./ Rys./Obr. 6

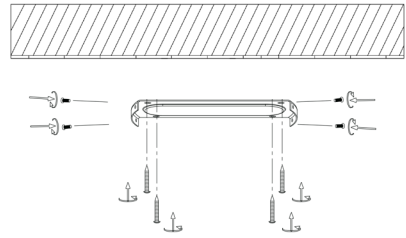
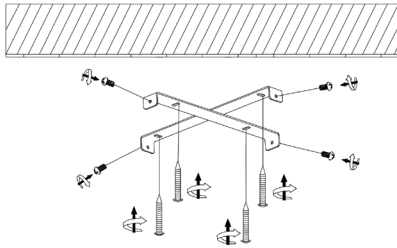

Fig./Img./Abb./Afb./ Rys./Obr. 7

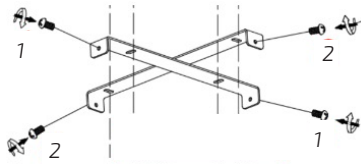

Fig./Img./Abb./Afb./ Rys./Obr. 8A



Fig./Img./Abb./Afb./ Rys./Obr. 8B

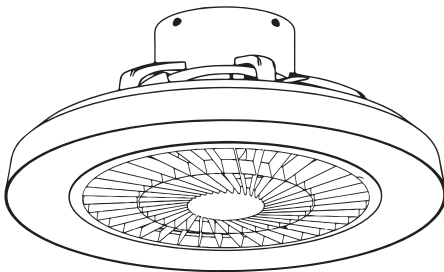

Fig./Img./Abb./Afb./ Rys./Obr. 9A

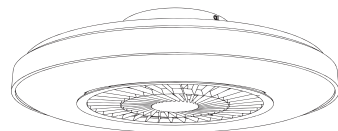

Fig./Img./Abb./Afb./ Rys./Obr. 9B

www.cecotec.es

Cecotec Innovaciones S. L.
Av. Reyes Católicos, 60
46910, Alfafar (Valencia), Spain