

cecotec

FAST&FURIOUS 5050 X-TREME

Plancha de vapor / Steam iron



Manual de instrucciones
Instruction manual
Manuel d'instructions
Bedienungsanleitung
Manuale di istruzioni
Manual de instruções

Instrucciones de seguridad	6
Safety instructions	10
Instructions de sécurité	13
Sicherheitshinweise	17
Istruzioni di sicurezza	21
Instruções de segurança	25

ÍNDICE

1. Piezas y componentes	29
2. Antes de usar	29
3. Funcionamiento	29
4. Limpieza y mantenimiento	33
5. Especificaciones técnicas	34
6. Reciclaje de electrodomésticos	34
7. Garantía y SAT	34

INDEX

1. Parts and components	36
2. Before use	36
3. Operation	36
4. Cleaning and maintenance	40
5. Technical specifications	40
6. Disposal of old electrical appliances	41
7. Technical support and warranty	41

SOMMAIRE

1. Pièces et composants	42
2. Avant utilisation	42
3. Fonctionnement	43
4. Nettoyage et entretien	46
5. Spécifications techniques	47
6. Recyclage des électroménagers	47
7. Garantie et SAV	48

INHALT

1. Teile und Komponenten	49
2. Vor dem Gebrauch	49
3. Bedienung	49
4. Reinigung und Wartung	53
5. Technische Spezifikationen	54
6. Entsorgung von alten Elektrogeräten	54
7. Garantie und Kundendienst	55

INDICE

1. Parti e componenti	56
2. Prima dell'uso	56
3. Funzionamento	56
4. Pulizia e manutenzione	60
5. Specifiche tecniche	61
6. Riciclaggio di elettrodomestici	61
7. Garanzia e SAT	61

ÍNDICE

1. Peças e componentes	62
2. Antes de usar	62
3. Funcionamento	62
4. Limpeza e manutenção	66
5. Especificações técnicas	67
6. Reciclagem de eletrodomésticos	67
7. Garantia e SAT	67

INSTRUCCIONES DE SEGURIDAD

Lea las siguientes instrucciones atentamente antes de usar el producto. Guarde este manual para referencias futuras o nuevos usuarios.

Asegúrese de que el voltaje de red coincida con el voltaje especificado en la etiqueta de clasificación del producto y de que el enchufe tenga toma de tierra.

No sumerja el cable, el enchufe o cualquier otra parte fija del producto en agua o cualquier otro líquido. No exponga las conexiones eléctricas al agua. Asegúrese de que tiene las manos completamente secas antes de tocar el enchufe o encender el producto.

Si el producto cae accidentalmente en agua, desconéctelo inmediatamente. ¡No toque el agua!

No retuerza, doble, estire o dañe el cable de alimentación.

Protéjalo de bordes afilados y fuentes de calor. No permita que el cable toque superficies calientes. No deje que el cable asome sobre el borde de la superficie de trabajo o la encimera.



El aparato no está previsto para su operación por medio de un temporizador externo o un sistema de control remoto separado.

Apague y desenchufe el producto de la fuente de alimentación cuando esté siendo usado y antes de limpiarlo. Tire del enchufe para desconectarlo; no tire del cable.

Este producto está diseñado para planchar textiles. Este producto está diseñado exclusivamente para uso doméstico. No es apropiado para usos comerciales o industriales. No lo use en exteriores.

Para evitar quemaduras o lesiones, no planche la ropa mientras la lleva puesta.

No use accesorios que no hayan sido recomendados por el

fabricante, ya que podrían causar lesiones o daños.

Inspeccione el cable de alimentación regularmente en busca de daños visibles. Si el cable presenta daños, debe ser reparado por el Servicio de Asistencia Técnica oficial de Cecotec para evitar cualquier tipo de peligro.

Este aparato puede ser usado por personas con capacidades físicas, sensoriales o mentales reducidas, o con falta de experiencia y conocimiento si están supervisados o han recibido instrucción concerniente al uso del aparato de una forma segura y entienden los riesgos que este implica.

Sítúe el producto en una superficie seca, estable, plana y resistente al calor.

La temperatura de las superficies accesibles podría ser alta mientras se usa el producto y podría causar quemaduras. No toque las superficies calientes mientras esté en funcionamiento e inmediatamente después.

Desenchufe el producto inmediatamente si observa fuego o humo.

No deje el producto sin supervisión mientras esté en uso.

Desenchúfelo de la fuente de alimentación cuando acabe de usarlo o cuando abandone la habitación.

El producto no debe estar conectado cuando llene o vacíe el depósito de agua.

El tapón del depósito de agua no debe estar abierto cuando la plancha esté encendida.

Se recomienda el uso de agua del grifo. Si el contenido de cal del agua del grifo es demasiado alto, realice una mezcla con un 50 % de agua del grifo y un 50 % de agua con mineralización débil. No use únicamente agua con mineralización débil.

Las piezas metálicas calientes, el agua caliente o el vapor pueden producir quemaduras. Puede haber fugas de agua caliente. Tenga cuidado cuando llene el depósito o vuelque la plancha.

Para evitar quemaduras o lesiones, no dirija el vapor hacia personas o animales al planchar.

La plancha debe usarse en superficies estables. Cuando coloque la plancha sobre su base, asegúrese de que la superficie es estable.

Mantener la plancha a máxima temperatura durante mucho tiempo podría causar una decoloración de la misma que no afectará a su funcionamiento.

No intente reparar el producto por sí mismo. Contacte con el Servicio de Asistencia Técnica oficial de Cecotec.

La limpieza y el mantenimiento del producto ha de realizarse de acuerdo con este manual de instrucciones, para asegurar el correcto funcionamiento del mismo. Apague y desenchufe el producto antes de moverlo o limpiarlo. Deje que se enfríe completamente antes de limpiarlo o guardarlo.

Guarde el producto y su manual de instrucciones en un lugar seco y seguro cuando no vaya a ser usado.

El fabricante no acepta ninguna responsabilidad sobre daños o lesiones que tengan como origen un uso inadecuado del producto.

Todo uso incorrecto o incumplimiento de este manual anula la garantía del producto y las responsabilidades del fabricante.

El aparato no debe ser usado por niños/as desde 0 hasta 8 años.

Este aparato puede ser usado por niños/as de 8 años de edad y mayores de 8 años si están continuamente supervisados.

Supervise a los niños/as para asegurarse de que no jueguen con el producto. Es necesario dar una supervisión estricta si la plancha está siendo usada por o cerca de niños/as.

Mantenga el aparato y su cable fuera del alcance de los niños/as de edad inferior a 8 años.

La limpieza y el mantenimiento de usuario no deben ser realizados por niños/as.

Advertencia: toda nuestra gama de planchas pasa un control de calidad antes de ser comercializados. En dichas pruebas se realiza un llenado del depósito de agua donde se comprueba la estanqueidad y el correcto funcionamiento del equipo. Una vez realizada la prueba se procede al vaciado y secado del depósito, pero puede quedar algún resto de agua en su interior.

SAFETY INSTRUCTIONS

Read these instructions thoroughly before using the appliance. Keep this instruction manual for future reference or new users. Make sure that the mains voltage matches the voltage stated on the rating label of the appliance and that the wall outlet is grounded.

Do not immerse the cord, plug, or any non-removable part of the appliance in water or any other liquid. nor expose the electrical connections to water. Make sure your hands are dry before handling the plug or switching on the appliance.

Never immerse the appliance in water. Do not reach into the water!

Do not twist, bend, strain, or damage the power cord in any way.

Protect it from sharp edges and heat sources. Do not let it touch hot surfaces. Do not let the cord hang over the edge of the working surface or countertop.



The appliance is not intended to be operated by means of an external timer or separate remote-control system.

Turn off and unplug the appliance from the mains supply when not in use and before cleaning it. Pull from the plug, not the cord, to disconnect it from the outlet.

This device is designed to iron fabrics. This product is designed only for household use. It is not suitable for commercial or industrial use. Do not use outdoors.

To protect against burns or injuries to persons, do not iron textiles while being worn on the body.

Do not use any accessory that has not been recommended by Cecotec, as they might cause injuries or damage.

Check the power cord regularly for visible damage. If the cord is damaged, it must be replaced by the official Technical Support Service of Cecotec in order to avoid any type of danger.

This appliance can be used by children aged 8 and above, and persons with reduced physical, sensory or mental capabilities or lack of experience and knowledge, as long as they have been given supervision or instruction concerning the use of the appliance in a safe way and understand the hazards involved. Place the appliance on a dry, stable, flat, heat-resistant surface. The temperature of accessible surfaces may be high while in use and could cause burns. Do not touch hot surfaces while in use or immediately after.

Unplug the appliance immediately if fire or smoke is observed. Do not leave the appliance unattended while in use.

Unplug it from the power supply when you finish using it and before leaving the room.

The appliance must not be plugged in when filling or emptying the water tank.

The tank cap must not be open when the appliance is switched on.

The use of tap water is recommended. If the lime content of the tap water is too high, use a mix composed of 50 % of tap water and 50 % of water with low mineral content. Do not use only water with low mineral content.

Burns can occur when touching hot metal parts, hot water, or steam. Hot water may leak from the iron. Be careful when filling or turning the steam iron upside down.

To protect against burns or injuries, do not direct steam toward persons or animals when ironing.

The iron must be used and placed on a stable surface. When placing the iron on its stand, make sure that the surface is stable.

Keeping the iron at maximum temperature for too long may cause discolouration, which will not affect the performance of the appliance.

Do not try to repair the product by yourself. Contact the official

Technical Support Service of Cecotec.

To ensure the correct operating of the device, cleaning and maintenance tasks must be carried out according to this instruction manual. Turn off and unplug the appliance before moving and cleaning it. Allow it to completely cool down before cleaning or storing it.

Store the appliance and its instruction manual in a safe and dry place when not in use.

Cecotec takes no responsibility for any damage caused by misuse of the appliance.

Any misuse or non compliance with these instructions renders the warranty and the manufacturer's liability null and void.

The appliance is not intended to be used by children under the age of 8.

It can be used by children over the age of 8, as long as they are given continuous supervision.

Supervise children, they shall not play with the appliance.

Close supervision is necessary when the appliance is being used by or near children.

Keep this appliance and its power cord out of reach of children under the age of 8.

Cleaning and maintenance tasks must not be carried out by children.

Warning: All our ironing range's products have undergone quality control tests previous to their commercialisation. These tests consist of filling the water tank in order to check tightness and to ensure correct operating of the device. Once the test has been carried out, the tank is emptied and dried, but there is a slight probability that water could remain inside it.

INSTRUCTIONS DE SÉCURITÉ

Veuillez lire les instructions suivantes avec attention avant d'utiliser l'appareil. Gardez bien ce manuel pour de futures références ou pour tout nouvel utilisateur.

Assurez-vous que le voltage du réseau coïncide avec le voltage spécifié sur l'étiquette de classification de l'appareil et que la prise possède une connexion à terre.

Ne submergez ni le câble, ni la prise ni aucune autre partie fixe du produit dans l'eau ni dans aucun autre liquide. N'exposez pas les connexions électriques à l'eau. Assurez-vous d'avoir les mains complètement sèches avant de toucher la prise ou d'allumer l'appareil.

Si le produit tombe accidentellement dans l'eau, débranchez-le immédiatement. Ne touchez pas l'eau !

Ne tordez, ni pliez, ni n'étirez ni n'abîmez le câble d'alimentation. Protégez-le des bords pointus et des sources de chaleur. Ne laissez pas le câble toucher les surfaces chaudes. Ne laissez pas que le câble dépasse de la surface ou du plan de travail.



Cet appareil ne peut pas être utilisé à travers d'une minuterie externe ou d'un système par télécommande sans fil.

Éteignez et débranchez l'appareil de la source d'alimentation lorsque vous avez fini de l'utiliser et avant de le nettoyer. Tirez sur la fiche pour le débrancher ; ne tirez pas sur le câble.

Ce produit a été conçu pour repasser des textiles. Cet appareil a été conçu pour un usage exclusivement domestique. Il n'est pas approprié pour un usage commercial ni industriel. Ne l'utilisez pas à l'extérieur.

Pour éviter des brûlures ou des dommages, ne repassez pas les vêtements tout en les portant.

N'utilisez pas d'accessoires qui ne soient pas recommandés par le fabricant, cela pourrait abîmer le produit.

Inspectez le câble d'alimentation régulièrement pour rechercher des dommages visibles. S'il présente des dommages, il doit être réparé par le Service Après-Vente Officiel de Cecotec pour éviter tout type de danger.

Cet appareil peut être utilisé par des personnes aux capacités physiques, mentales ou sensorielles réduites, ou sans expérience ni connaissances si elles sont surveillées et/ou ont reçu les informations nécessaires à l'utilisation correcte de l'appareil et qu'elles ont bien compris les risques qu'il implique. Placez le produit sur une surface sèche, stable et plate, résistante à la chaleur.

La température des surfaces accessibles pourrait être élevée lorsque vous utilisez l'appareil et pourrait provoquer des brûlures. Ne touchez pas les surfaces chaudes lorsque l'appareil est en fonctionnement ni immédiatement après.

Débranchez immédiatement l'appareil si vous observez du feu ou de la fumée.

Ne laissez pas le produit sans surveillance s'il est en fonctionnement.

Débranchez le produit de la source d'alimentation lorsque vous terminez de l'utiliser ou lorsque vous quittez la pièce.

Le produit ne doit pas être connecté lorsque vous remplissez ou videz le réservoir d'eau.

Le bouchon du réservoir d'eau ne doit pas être ouvert lorsque l'appareil est en fonctionnement.

Il est recommandé d'utiliser l'eau du robinet. Si le contenu en calcaire de l'eau du robinet est trop élevé, réalisez un mélange avec 50 % d'eau du robinet et 50 % d'eau déminéralisée. N'utilisez pas uniquement de l'eau déminéralisée.

Les pièces métalliques chaudes, l'eau chaude ou la vapeur peuvent produire des brûlures. Il peut avoir des fuites d'eau chaude. Faites attention lorsque vous remplissez le réservoir ou renversez le fer.

Pour éviter des brûlures ou des dommages, ne dirigez pas la vapeur vers les personnes ou vers les animaux lorsque vous repassez.

Le fer doit être utilisé sur des surfaces stables. Lorsque vous placez le fer sur sa base, assurez-vous que la surface est stable.

Maintenir le fer à une température maximale pendant longtemps pourrait provoquer une décoloration du fer qui n'affectera pas son fonctionnement.

N'essayez pas de réparer le produit vous-même. Contactez le Service Après-Vente Officiel de Cecotec.

Le nettoyage et l'entretien du produit doivent être réalisés en accord avec ce manuel d'instructions pour assurer le correct fonctionnement du produit. Éteignez et débranchez l'appareil avant de le déplacer ou de le nettoyer. Laissez-le refroidir complètement avant de le nettoyer ou de le ranger.

Gardez l'appareil et son manuel d'instructions dans un lieu sec et sécurisé lorsque vous n'allez pas l'utiliser.

Le fabricant n'acceptera aucune responsabilité quant aux dommages et lésions liés à une utilisation inadéquate du produit.

Toute utilisation incorrecte ou tout non-respect de ce manuel annulera la garantie du produit et les responsabilités du fabricant.

L'appareil ne doit pas être utilisé par des enfants de 0 à 8 ans.

Cet appareil peut être utilisé par des enfants de 8 ans et plus s'ils sont surveillés constamment.

Surveillez les enfants pour vous assurer qu'ils ne jouent pas avec le produit. Une surveillance stricte est nécessaire si le produit est utilisé par ou à côté des enfants.

Maintenez l'appareil et son câble hors de portée des enfants de moins de 8 ans.

Le nettoyage et l'entretien de ne doivent pas être réalisés par des enfants.

Avertissement : toute notre gamme de fers à repasser passe par un contrôle avant d'être commercialisée. Lors de ce contrôle, nous remplissons le réservoir avec de l'eau pour vérifier l'étanchéité et le correct fonctionnement de l'appareil. Une fois le contrôle a été réalisé, nous vidons et séchons le réservoir mais il peut rester des traces d'eau à l'intérieur.

SICHERHEITSHINWEISE

Lesen Sie die folgenden Hinweise aufmerksam durch, bevor Sie das Produkt verwenden. Bewahren Sie die Bedienungsanleitung zum Nachschlagen oder für künftige Benutzer gut auf.

Vergewissern Sie sich, dass die Netzspannung, mit der auf dem Typenschild des Gerätes angegebenen Spannung übereinstimmt und dass die Steckdose geerdet ist.

Tauchen Sie das Kabel, Netzstecker oder andere Teile nicht ins Wasser oder anderen Flüssigkeiten. Tauchen Sie elektrische Verbindungen nicht in Wasser. Stellen Sie sicher, dass Ihre Hände völlig trocken sind, bevor Sie die Steckdose berühren oder das Gerät einschalten.

Falls das Gerät versehentlich ins Wasser fällt, ziehen Sie sofort den Stecker aus der Steckdose. Behrühren Sie nicht das Wasser!

Das Netzkabel darf nicht verdreht, verbogen oder zu stark gezogen bzw. belastet oder beschädigt werden.

Schützen Sie es von scharfen Kanten und Wärmequellen. Lassen Sie niemals den Kabel mit wärmen Oberflächen Kontakt kommen. Lassen Sie das Kabel niemals über der Arbeitsfläche stehen.



Das Gerät ist nicht für den Betrieb mit einem externen Timer oder einer separaten Fernbedienung vorgesehen.

Schalten Sie das Gerät aus und trennen es von der Stromversorgung, wenn Sie das Gerät nicht verwenden und bevor Sie es reinigen möchten. Ziehen Sie am Stecker, nicht am Kabel selbst.

Dieses Produkt ist für Stoffe zu Bügeln bestimmt. Dieses Produkt ist nur zur Nutzung in privaten Haushalt bestimmt. Es ist nicht für den gewerblichen bzw. industriellen Gebrauch geeignet. Verwenden Sie es nicht im Freien.

Bügeln Sie keine Kleidung, die Sie tragen, um Verbrennungen und Verletzungen zu vermeiden.

Verwenden Sie niemals Zubehöre, die nicht von dem Hersteller empfohlen wurden, da sie Schäden verursachen könnten.

Überprüfen Sie das Netzkabel regelmäßig auf sichtbare Schäden. Wenn das Kabel beschädigt ist, muss es durch den offiziellen Technischen Kundendienst von Cecotec ersetzt werden, um Sach- und Personenschäden zu vermeiden.

Dieses Gerät kann von Personen mit eingeschränkten körperlichen, sensorischen oder geistigen Fähigkeiten oder mit mangelnder Erfahrung und Kenntnissen verwendet werden, wenn sie in der sicheren Verwendung des Geräts beaufsichtigt oder unterwiesen werden und die damit verbundenen Risiken verstehen.

Stellen Sie das Gerät auf einer trocknen, stabilen, flachen und hitzebeständigen Fläche.

Die Temperatur der berührten Oberflächen kann beim Betrieb sehr heiß werden und zu Verbrennungen führen. Berühren Sie die heißen Oberflächen nicht beim oder sofort nach dem Gebrauch.

Ziehen Sie sofort den Netzstecker, wenn Sie Feuer oder Rauch bemerken.

Lassen Sie das Produkt niemals beim Verwenden ohne Aufsicht.

Ziehen Sie das Gerät aus der Steckdose, wenn Sie bei Nutzung fertig sind oder wenn Sie den Raum verlassen.

Das Gerät muss beim Entleeren oder Einfüllen des Wassertanks nicht an der Steckdose angeschlossen sein.

Der Verschluss des Wassertanks muss nicht offen sein, wenn das Bügeleisen an ist.

Es wird empfohlen, Leitungswasser zu verwenden. Falls die Leitungswasser zu viel Kalk enthält, vermengen Sie Wasser mit geringem Mineralgehalt oder destilliertes Wasser damit. Verwenden Sie nicht ausschließlich Wasser mit geringem Mineralgehalt.

Die heiße Teile, Wasser und Dampf können Verbrennungen

verursachen. Möglicherweise tritt heißes Wasser aus. Seien Sie vorsichtig, wenn Sie den Tank füllen oder das Gerät umkippen. Richten Sie den Dampf nicht auf Sie oder auf anderen Personen bzw. Tieren aus, um Verbrennungen zu vermeiden.

Das Bügeleisen muss auf stabilen Oberflächen verwendet werden. Vergewissern Sie sich, dass das Gerät bei Stellung an den Fuß stabil sitzt.

Wenn Sie das Bügeleisen längere Zeit bei Höchsttemperatur halten, kann es zu Verfärbungen führen, die den Betrieb nicht beeinträchtigen.

Versuchen Sie auf keinem Fall das Produkt selbst zu reparieren. Kontaktieren Sie den technischen Kundendienst von Cecotec.

Reinigung und Wartung sollte gemäß dieser Bedienungsanleitung durchgeführt werden, um den korrekten Betrieb des Gerätes zu gewährleisten. Schalten Sie das Gerät aus, bevor Sie es reinigen oder bewegen. Lassen Sie das Gerät vollständig abkühlen, bevor Sie es reinigen oder aufbewahren.

Bewahren Sie das Gerät und seine Bedienungsanleitung an einem sicheren trockenen Ort auf, wenn nicht in Gebrauch ist. Der Hersteller übernimmt keine Haftung für Schäden, die durch unsachgemäße Anwendung entstehen.

Der Hersteller übernimmt keine Haftung von der unsachgemäßen Verwendung des Produktes oder Nichteinhaltung dieser Anweisungen.

Das Gerät darf von Kindern unter 8 Jahren nicht benutzt werden. Dieses Gerät kann von Kindern ab 8 Jahren und über 8 Jahren unter ständiger Aufsicht verwendet werden.

Beaufsichtigen Sie kleine Kinder, um sicher zu stellen, dass sie nicht mit dem Gerät spielen. Strenge Aufsicht ist notwendig, wenn das Bügeleisen von Kindern oder in der Nähe von Kindern benutzt wird.

Bewahren Sie das Gerät außerhalb der Reichweite von Kinder unter 8 Jahre auf.

Die Reinigung und Pflege des Gerätes sollten nicht von Kindern durchgeführt werden.

Hinweis: Alle unsere Bügeleisen werden vor der Vermarktung einer Qualitätskontrolle unterzogen. Bei diesen Tests wird eine Befüllung des Wassertanks durchgeführt, bei der die Dichtheit und die ordnungsgemäße Funktion des Geräts überprüft wird. Sobald der Test durchgeführt wurde, wird der Tank geleert und getrocknet, aber möglicherweise verbleibt noch etwas Wasser im Tank.

ISTRUZIONI DI SICUREZZA

Leggere attentamente le seguenti istruzioni prima di usare il prodotto. Conservare questo manuale per riferimenti futuri o nuovi utenti.

Verificare che la tensione di rete coincida con la tensione specificata nell'etichetta di classificazione del prodotto e che la presa elettrica sia di terra.

Non sommergere il cavo, la spina o qualsiasi altra parte fissa del prodotto in acqua o all'interno di qualsiasi altro liquido. Non esporre le connessioni elettriche all'acqua. Verificare di avere le mani completamente asciutte prima di toccare la presa o accendere il prodotto.

Se il prodotto dovesse cadere accidentalmente nell'acqua, scollegarlo immediatamente. Non toccare l'acqua.

Non torcere, piegare, tendere o danneggiare il cavo di alimentazione.

Proteggerlo da bordi affilati e fonti di calore. Non permettere che il cavo tocchi superfici calde. Non lasciare che il cavo fuoriesca dal bordo della superficie o piano da cucina.



L'apparato non deve essere collegato con un timer esterno o sistema di controllo remoto separato.

Spegnere e scollegare il prodotto dalla fonte di alimentazione quando non si sta usando e prima di pulirlo. Tirare la presa per scollegarlo, non tirare il cavo.

Questo prodotto è stato progettato per stirare tessuti. Questo prodotto è stato progettato esclusivamente per uso domestico. Non è appropriato per uso commerciale o industriale. Non usare in esterni.

Per evitare scottature o lesioni, non stirare indumenti mentre si indossano.

Non usare accessori non suggeriti dal fabbricante, potrebbero provocare lesioni o danni.

Ispezionare regolarmente il cavo di alimentazione alla ricerca di danni visibili. Se il cavo dovesse essere danneggiato, dovrà essere riparato dal Servizio di Assistenza Tecnica ufficiale di Cecotec per evitare qualsiasi tipo di pericolo.

Questo prodotto può essere usato da persone con capacità fisiche, sensoriali o mentali limitate, o con mancanza di esperienza e conoscenza solo sotto supervisione o avendo ricevuto istruzioni riguardanti l'uso dell'apparato in modo sicuro e comprendono i rischi che lo stesso implica.

Collocare l'apparato su di una superficie asciutta, stabile, piatta e resistente al calore.

La temperatura delle superfici accessibili potrebbe essere alta mentre si usa il prodotto e potrebbe causare bruciate. Non toccare le superfici calde mentre è in funzionamento e immediatamente dopo.

Scollegare immediatamente il prodotto se si osservano fiamme o fumo.

Non lasciare l'apparato senza supervisione mentre è in uso.

Scollegarlo dalla fonte di alimentazione quando non si sta usando o quando si abbandona la stanza.

Il prodotto non deve essere collegato quando si riempie o si svuota il serbatoio dell'acqua.

Il tappo del serbatoio dell'acqua non deve essere aperto quando il ferro risulta acceso.

Si consiglia l'uso di acqua del rubinetto. Se l'acqua contiene troppo calcare, preparare un composto costituito da un 50% di acqua di rubinetto e un 50% di acqua a basso contenuto di sodio. Non usare solamente acqua dal basso contenuto di sodio.

Le parti metalliche calde, l'acqua calda o il vapore potrebbero produrre scottature. Potrebbero esserci fughe di acqua calda. Prestare attenzione quando si riempie il serbatoio o si capovolge il ferro da stiro.

Per evitare scottature o lesioni, non dirigere il vapore verso persone o animali.

Il ferro da stiro deve essere usato su superfici stabili. Verificare che l'apparato sia collocato su di una superficie piana e stabile. Mantenere il ferro da stiro a massima temperatura durante un periodo di tempo prolungato potrebbe causare una decolorazione della stessa che non ripercuoterà sul suo funzionamento.

Non cercare di riparare il prodotto per conto proprio. Contattare il Servizio di Assistenza Tecnica ufficiale di Cecotec.

Per assicurare il corretto funzionamento del dispositivo, la pulizia e la manutenzione del prodotto devono essere effettuate secondo quanto indicato in questo manuale di istruzioni. Spegner e scollegare il prodotto prima di muoverlo o pulirlo. Lasciare raffreddare completamente prima di pulirlo o conservarlo.

Conservare il prodotto e il manuale di istruzioni in un luogo asciutto e sicuro quando non usato.

Cecotec non si farà responsabile di danni o lesioni che siano la conseguenza dell'uso inappropriato del prodotto.

L'uso non corretto o l'incompimento delle istruzioni di questo manuale non prevede la garanzia del prodotto e le responsabilità del fabbricante.

L'apparato non deve essere usato da bambini da 0 a 8 anni.

Questo elettrodomestico può essere utilizzato da bambini a partire dagli 8 anni sotto la supervisione continua di un adulto. Supervisionare i bambini per assicurarsi che non giochino con il prodotto. È necessario supervisionare rigidamente nel caso in cui il prodotto venga utilizzato da o vicino a bambini.

Mantenere l'apparato e il suo cavo fuori dalla portata dei bambini di età inferiore a 8 anni.

La pulizia e manutenzione non devono essere effettuate da bambini.

Avvertenza: tutta la gamma di ferri da stiro passa un controllo di qualità prima di essere commercializzata. Viene effettuato un riempimento del serbatoio d'acqua nel quale viene verificata la raccolta e il corretto funzionamento. Effettuata la prova, si procede con lo svuotamento e asciugatura del serbatoio nel quale potrebbero rimanere dei residui d'acqua.

INSTRUÇÕES DE SEGURANÇA

Leia as seguintes instruções atentamente antes de usar o produto. Guarde este manual para referências futuras ou novos usuários.

Certifique-se de que a tensão de rede coincide com a tensão especificada na etiqueta de classificação do produto e de que a tomada tenha ligação à terra.

Não submerja o cabo, a ficha ou qualquer outra parte elétrica do produto na água ou qualquer outro líquido nem as exponha à água. Não exponha as conexões elétricas à água. Certifique-se de que tem as mãos completamente secas antes de tocar na tomada ou ligar o produto.

Se o produto cair acidentalmente na água, desligue imediatamente da corrente. Não toque na água!

Não torça, dobre, estique ou danifique o cabo de alimentação.



Proteja-o de bordas afiadas e fontes de calor. Não permita que o cabo toque superfícies quentes. Não deixe que o cabo esteja sobre a borda da superfície de trabalho ou do balcão.

O aparelho não está previsto para funcionar através de um temporizador externo ou um sistema de controlo remoto separado.

Desligue o produto e desconecte da corrente elétrica quando não estiver a ser usado e antes de o limpar. Puxe pela ficha para desconectar, não puxe pelo cabo.

Este produto está desenhado para engomar tecidos. Este produto está desenhado exclusivamente para uso doméstico. Não está apropriado para usos comerciais ou industriais. Não use em exteriores.

Para evitar queimaduras ou lesões, não engome a roupa enquanto estiver posta.

Não use acessórios que não tenham sido recomendados pelo

fabricante, já que poderão causar lesões ou danos. Inspeção o cabo de alimentação regularmente em busca de danos visíveis. Se o cabo apresentar danos, deve ser reparado pelo Serviço de Assistência Técnica Oficial da Cecotec para evitar qualquer tipo de perigo.

Este produto pode ser usado por pessoas com capacidades físicas, sensoriais ou mentais reduzidas, ou com falta de experiência e conhecimento se estão supervisionados ou tenham recebido instruções concernentes ao uso do aparelho de uma forma segura e entendem os riscos que este implica. Situe o produto numa superfície seca, estável, plana e resistente ao calor.

A temperatura das superfícies acessíveis pode ser alta enquanto se usa o produto e poderia causar queimaduras. Não toque nas superfícies quentes enquanto o dispositivo estiver em funcionamento ou imediatamente depois.

Tire a ficha da corrente elétrica imediatamente se observar fogo ou fumo.

Não deixe o produto sem supervisão enquanto estiver em uso. Desligue da corrente elétrica quando acabar de o usar ou quando abandonar a zona onde o estiver a usar.

O produto não deve estar conectado no momento de encher o esvaziar o depósito de água.

A tampa do depósito de água não deve estar aberta quando o produto estiver em funcionamento.

É recomendável o uso de água da torneira. Se o conteúdo de cal da água da torneira for demasiado alto, realize uma mistura com 50 % de água da torneira e 50 % de água de baixa mineralização. Não use somente água de baixa mineralização. As peças metálicas quentes, a água quente ou o vapor podem produzir queimaduras. Pode haver fugas de água quente. Tenha cuidado quando encher o depósito ou inclinar o ferro de engomar.

Para evitar queimaduras ou lesões, não dirija o vapor para pessoas ou animais ao engomar.

O ferro de engomar deve ser usado em superfícies estáveis. Quando colocar o ferro de engomar sobre a sua base, certifique-se de que a superfície é estável.

Manter o ferro de engomar à máxima temperatura durante muito tempo poderá causar descoloração do mesmo que não afetará o seu funcionamento.

Não tente reparar o produto por si mesmo. Contacte com o Serviço de Assistência Técnica da Cecotec.

As tarefas de limpeza e manutenção do produto devem ser feitas de acordo com este manual de instruções, para garantir o bom funcionamento do dispositivo. Desligue e desconecte o produto antes de o mover ou limpar. Deixe que arrefeça completamente antes de o limpar ou guardar.

Guarde o produto e o seu manual de instruções num lugar seco e seguro quando não estiver a ser usado.

O fabricante não aceitará nenhuma responsabilidade sobre danos ou lesões que tenham como origem um uso inadequado do produto.

Todo uso incorreto ou incumprimento deste manual, anula a garantia do produto e as responsabilidades do fabricante.

O aparelho não deve ser usado por crianças de 0 a 8 anos.

Este aparelho pode ser usado por crianças de 8 anos e maiores de 8 anos se estiverem continuamente sob supervisão.

Supervisione as crianças de que não brinquem com o produto. É necessário dar supervisão estrita se o produto estiver a ser usado perto ou por crianças.

Mantenha o aparelho e o seu cabo longe do alcance de crianças com idades inferior a 8 anos.

A limpeza e manutenção do aparelho não devem ser realizadas por crianças.

Advertência: toda a nossa gama de ferros passa pelo controle de qualidade antes de ser comercializada. Nestes testes, é realizado o enchimento do depósito de água, onde são verificadas a estanqueidade e o correto funcionamento do equipamento. Uma vez realizado o teste, esvazia-se e seca-se o depósito, mas um pouco de água pode permanecer no seu interior.

1. PIEZAS Y COMPONENTES

Fig. 1

1. Suela
2. Salida de espray de agua
3. Tapón del depósito
4. Botones de control de temperatura
5. Pantalla LCD de control
6. Botón de espray
7. Botón de vapor
8. Cable pivotante 360°
9. Depósito de agua
10. Botón de autolimpieza
11. Selector de vapor

2. ANTES DE USAR

Saque el producto de la caja.

Retire todo el material de embalaje.

Asegúrese de que todas las partes y los accesorios están incluidos, y compruebe que no presenten daños visibles. En caso de que los presenten, contacte con el Servicio de Atención Técnica oficial de Cecotec. No use el producto si la plancha o su cable de alimentación presentan daños o no funcionan correctamente. Si presentaran daños, póngase en contacto con el Servicio de Asistencia Técnica oficial de Cecotec para recibir información, reparaciones o devoluciones.

Aviso: algunas partes de la plancha han sido ligeramente engrasadas, lo que puede causar que la plancha emita un leve humo al encenderla por primera vez. El humo desaparecerá al poco tiempo.

Asegúrese de que ha leído y entiende todas las instrucciones y advertencias de este manual.

Preste atención a las instrucciones de seguridad de las páginas anteriores.

Sítue el producto en una superficie plana y resistente al calor. No lo sitúe cerca de fuentes de calor, en lugares con niveles altos de humedad o cerca de materiales inflamables.

Conecte el producto a un enchufe correctamente instalado. El enchufe debe estar accesible, de forma que, en caso de emergencia, el producto pueda ser desconectado fácilmente.

3. FUNCIONAMIENTO

Preparación

Clasifique la colada según los símbolos internacionales de las etiquetas de las diferentes prendas o el tipo de tela.

Etiqueta	Tipo de tela	Regulación del termostato
Fig. 2	Sintética	Temperatura baja
Fig. 3	Seda - Lana	Temperatura media
Fig. 4	Algodón - Lino	Temperatura alta
Fig. 5	No planchar	

Empiece planchando la tela que precise una temperatura más baja. Esto reduce los tiempos de espera (la plancha tarda menos tiempo en calentarse que en enfriarse) y elimina el riesgo de quemar las prendas.

Cómo llenar el depósito de agua

Asegúrese de que la plancha está apagada y desenchufada antes de seguir las siguientes instrucciones:

Gire el selector de vapor a la posición '0' antes de llenar el depósito con agua.

Abra el tapón del depósito y llénelo hasta la señal «MAX». El nivel del agua puede verse a través de la parte transparente del depósito cuando la plancha se coloca en posición vertical. Vierta el agua restante después de su uso en el fregadero.

Nota: puede usar agua del grifo en esta plancha. No use aditivos en el agua o sustitutos del agua como agua perfumada. Podrían manchar las telas o dañar la plancha. No supere la marca «MAX» del depósito de agua.

Selección de temperatura

Apoye la plancha sobre su base y conecte el cable de alimentación a la red eléctrica; el producto emitirá un pitido, la luz de la pantalla LCD se encenderá y mostrará el texto "STDBY".

La plancha se encuentra en modo standby.

Presione los botones de temperatura (+/-) hasta que la pantalla muestre el ajuste de temperatura deseado. Cuando el tipo de tela parpadee en la pantalla LCD la suela de la plancha estará precalentando. Cuando la plancha alcance la temperatura seleccionada, la pantalla LCD dejará de parpadear y el producto emitirá un pitido. Si baja la temperatura, el tipo de tela parpadeará en la pantalla LCD, indicando que la suela de la plancha se está enfriando.

Mantenga pulsado el botón de temperatura durante más de 3 segundos para volver al modo standby. La luz de la pantalla cambiará de color y el producto emitirá un pitido, indicando que la plancha está en modo standby.

Si la pantalla LCD muestra "ERR 1", parpadea y pita continuamente, no presione ningún botón hasta que desenchufe el producto. Espere a que la suela de la plancha se enfríe y enchufe el producto de nuevo. Si la pantalla LCD sigue mostrando el error, contacte con el Servicio de Asistencia Técnica de Cecotec.

Pantalla LCD

Fig. 6

Fig. 7

Nota: después de ajustar la temperatura, la luz de la pantalla LCD perderá intensidad si no pulsa el botón de temperatura en 30 segundos. La luz de la pantalla cambiará de color cuando la plancha esté en modo standby o de apagado automático.

Planchado en seco

Llene el depósito como se indica en "Cómo llenar el depósito de agua".

Enchufe el producto a la red eléctrica.

Ponga la plancha en posición vertical y ajuste la temperatura con los botones de temperatura de acuerdo con los símbolos internacionales en la etiqueta de la ropa (Fig. 3). La pantalla LCD parpadeará mientras la plancha esté precalentándose.

Cuando la pantalla LCD deje de parpadear, puede empezar a planchar.

Advertencia: si baja la temperatura tras planchar a alta temperatura, no empiece a planchar hasta que la suela de la plancha se enfríe y alcance la temperatura seleccionada.

Planchado con vapor

Llene el depósito como se indica en «Cómo llenar el depósito de agua».

Enchufe el producto a la red eléctrica.

Ponga la plancha en posición vertical y ajuste la temperatura con los botones de temperatura, seleccionando uno de los niveles de temperatura para el planchado con vapor. Como puede observar en la pantalla LCD, solo es posible planchar con vapor a alta temperatura (nivel 6 o más).

Precaliente la plancha hasta que la pantalla LCD deje de parpadear.

Gire el selector de vapor hasta la posición deseada de acuerdo con los distintos tipos de tela.

Advertencia: la plancha solo expulsará vapor continuo cuando esté en posición horizontal.

Puede parar el flujo continuo de vapor poniendo la plancha en posición vertical o girando el selector de vapor hasta la posición de apagado. Solo puede usar vapor cuando use la plancha a alta temperatura. Si la temperatura seleccionada es muy baja, puede que gotee agua a través de la suela de la plancha. Para evitar esto, utilice temperaturas altas cuando planche con vapor.

Modo ECO

Pulse el botón Eco para obtener resultados óptimos cuando planche a vapor cualquier tipo de tejido. Esta posición garantiza buenos resultados y ahorra energía.

Fig. 8

Función antical

La función antical es un sistema permanente del depósito para eliminar las impurezas del agua y reducir los problemas derivados de la acumulación de cal. Para prolongar la eficiencia de este sistema, siga los siguientes pasos con regularidad:

Desconecte la plancha y deje que se enfríe.

Llene 3/4 del vaso medidor proporcionado junto a la plancha con agua. Añada 1 cucharadita de sal y llene el depósito con esta solución.

Deje la solución en el depósito durante 15 minutos, agitando la plancha de vez en cuando, y vacíelo. Repita este proceso dos veces.

Llene el depósito con agua limpia para aclararlo y vacíelo de nuevo.

Función antigoteo

Este sistema controla el flujo de agua a la suela en todo momento. Por debajo de cierta temperatura, la función antigoteo corta el flujo de agua y previene que la plancha gotee agua sobre la tela.

Función de apagado automático

La plancha se apagará automáticamente si se coloca en posición horizontal durante 30 segundos o en posición vertical durante 8 minutos. Para indicar que la plancha se ha apagado, el producto sonará 6 veces y el indicador luminoso de apagado automático parpadeará. La plancha puede tardar entre 45 y 60 minutos en enfriarse por completo. Para calentar la plancha otra vez:

Levante la plancha o muévala ligeramente.

El indicador luminoso de apagado automático dejará de parpadear.

El indicador luminoso de apagado automático se mantendrá encendido y la plancha estará lista para su uso.

Cómo usar el spray de agua

Antes de usar la función spray, compruebe las instrucciones de planchado de la etiqueta de la prenda, ya que algunos tipos de tela pueden mancharse con la humedad. La función spray es particularmente útil para eliminar arrugas difíciles o cuando se necesite humedecer la prenda. Puede usar esta función tanto para el planchado en seco como para el planchado con vapor. Simplemente presione el botón spray cuando lo precise.

Cómo usar el golpe de vapor

La función golpe de vapor le ofrece la posibilidad de expulsar más vapor para eliminar arrugas difíciles de la ropa. Puede usar esta función tanto durante el planchado en seco como durante el planchado con vapor. Presione el botón de vapor para lanzar un golpe de vapor. Presione el botón varias veces para lanzar un golpe de vapor más fuerte. Espere unos segundos para que el vapor penetre en la tela antes de presionar el botón de nuevo para expulsar más vapor. También puede usar el golpe de vapor para planchar textiles de manera vertical (cortinas, ropa colgada en perchas, etc.).

Nota: para obtener resultados óptimos, no aplique más de tres golpes de vapor consecutivos después de que el indicador luminoso se apague.

Después de usar

Apague y desconecte la plancha.

Vacíe la plancha inmediatamente después de su uso. No guarde la plancha con el depósito lleno.

Deje que la plancha se enfríe completamente antes de limpiarla o guardarla. Deje que la plancha descanse sobre su base en posición vertical para proteger la suela de arañazos, corrosión o manchas.

4. LIMPIEZA Y MANTENIMIENTO

Superficie exterior de la plancha:

Tras desconectar la plancha y dejar que se enfríe, limpie su exterior con un trapo húmedo y, si fuera necesario, un detergente suave.

Advertencia: no utilice ningún agente de limpieza abrasivo.

Suela

Se puede limpiar el almidón y otros tipos de residuos fácilmente de la suela de la plancha con un trapo húmedo. No use nanas para limpiar la suela ni ponga la plancha en superficies ásperas para evitar arañazos en el acabado de la suela. Si plancha telas sintéticas a alta temperatura, tanto la tela como la suela de la plancha podrían resultar dañadas. La mejor forma de quitar los residuos de las telas sintéticas es calentar la plancha y planchar con un trapo de algodón sobre la prenda.

Precaución: no use limpiadores para planchas, ya que podrían dañar las piezas de la plancha.

Autolimpieza

Importante: puede lograr mejores resultados si usa la función de autolimpieza una vez al mes o más, dependiendo de la frecuencia de uso.

Llene la mitad del depósito de agua y deje el selector de vapor en la posición de apagado.

Coloque la plancha en posición vertical.

Enchufe la plancha.

Seleccione la temperatura más alta de la plancha.

Permita que la plancha se caliente hasta que la pantalla LCD deje de parpadear.

Desenchufe la plancha de la fuente de alimentación y manténgala en posición horizontal sobre el fregadero.

Mantenga pulsado el botón de autolimpieza hasta que todo el agua hirviendo, vapor e impurezas sean expulsadas.

Limpie la suela de la plancha con un trapo limpio cuando ésta se haya enfriado.

Almacenamiento

Desconecte la plancha de la fuente de alimentación.

Vuelque la plancha y agítela suavemente para vaciar el depósito de agua.
Deje que la plancha se enfríe por completo.
Enrolle el cable alrededor de la base de la plancha.
Guarde la plancha en posición vertical.

5. ESPECIFICACIONES TÉCNICAS

Referencia del producto: 05524
Producto: Fast&Furious 5050 X-Treme
2290-2720 W, 220-240 V~, 50/60 Hz.
Made in China | Diseñado en España

6. RECICLAJE DE ELECTRODOMÉSTICOS



La directiva europea 2012/19/UE sobre Residuos de Aparatos Eléctricos y Electrónicos (RAEE) especifica que los electrodomésticos no deben ser reciclados con el resto de los desperdicios municipales. Dichos electrodomésticos han de ser desechados de forma separada, para optimizar la recuperación y reciclaje de materiales y, de esta manera, reducir el impacto que puedan tener en la salud humana y el medioambiente.

El símbolo del contenedor tachado le recuerda su obligación de desechar este producto de forma correcta.

Para obtener información detallada acerca de la forma más adecuada de desechar sus electrodomésticos y/o las correspondientes baterías, el consumidor deberá contactar con las autoridades locales.

7. GARANTÍA Y SAT

Este producto tiene una garantía de 2 años desde la fecha de compra, siempre y cuando se conserve y envíe la factura de compra, el producto esté en perfecto estado físico y se le dé un uso adecuado tal y como se indica en este manual de instrucciones.

La garantía no cubrirá:

Si el producto ha sido usado fuera de su capacidad o utilidad, maltratado, golpeado, expuesto a la humedad, sumergido en algún líquido o sustancia corrosiva, así como cualquier otra falta atribuible al consumidor.

Si el producto ha sido desarmado, modificado o reparado por personas no autorizadas por el SAT oficial de Cecotec.

Si la incidencia ha sido originada por el desgaste normal de las piezas debido al uso.

El servicio de garantía cubre todos los defectos de fabricación durante 2 años en base a la legislación vigente, excepto piezas consumibles. En caso de mal uso por parte del usuario el servicio de garantía no se hará responsable de la reparación.

Si en alguna ocasión detecta una incidencia con el producto o tiene alguna consulta, póngase en contacto con el Servicio de Asistencia Técnica oficial de Cecotec a través del número de teléfono +34 96 321 07 28.

1. PARTS AND COMPONENTS

Fig. 1

1. Soleplate
2. Spraying mouth
3. Tank cap
4. Temperature control buttons
5. LCD display
6. Spray button
7. Steam button
8. 360° swiveling cord
9. Water tank
10. Auto-clean button
11. Steam selector

2. BEFORE USE

Take the product out of the box.

Remove all packaging material.

Make sure all parts and accessories are included, and check that there are no visible signs of damage. In case there are, contact the official Technical Support Service of Cecotec. Do not use the product if it or its cord have been damaged or are not working properly. In case of damage, contact the official Technical Support Service of Cecotec for advice, repairs or returns.

Note: You may notice a slight burning smell or smoke when using the appliance for the first time, caused by the excess of lubricants from the manufacturing process. Smoke will disappear after a short time.

Make sure you have read and understood all instructions and warnings in this instruction manual.

Pay particular attention to the safety instructions on previous pages.

Place the appliance on an even, heat-resistant surface. Do not place the appliance near heat sources, places with high humidity levels, or combustible materials.

Plug the appliance into an appropriate wall outlet. The plug must have easy access, so that in case of an emergency, it can be easily unplugged.

3. OPERATION

Preparation

Sort the laundry according to the international symbols on the label of the different pieces of clothing, or the type of fabric.

Label	Type of fabric	Thermostat regulation
Fig. 2	Synthetic	Low temperature
Fig. 3	Silk - Wool	Medium temperature
Fig. 4	Cotton - Linen	High temperature
Fig. 5	Do not iron	

Start ironing the fabric that requires a lower temperature. This reduces waiting times (the iron takes less time to heat up than to cool down) and eliminates the risk of burning the fabric.

How to fill the water tank

Make sure the iron is turned off and unplugged from the mains supply before following the below instructions:

Turn the steam dial to position '0' before filling the tank with water.

Open the cap of the tank and fill it up to the 'MAX' mark on the tank. The water level can be seen through the transparent side of the tank when the iron is placed in an upright position.

Pour out the remaining water after use.

Note: Tap water can be used in this iron. Do not use water additives or substitute water, such as linen or scented water in the steam iron. They can stain fabrics or damage the iron. Do not exceed the 'MAX' mark on the tank.

Temperature setting

Stand the iron on its base and plug the power cord into the wall socket; the product will beep once, the LCD display will turn on, and the text "STDBY" will be shown on the display.

The iron will enter standby mode.

Press the temperature buttons (+/-) until the display shows the desired temperature setting. While the fabric type on the LCD panel flashes, the soleplate is heating up. When the iron reaches the selected temperature, the LCD panel will stop flashing and the product will beep once. If you decrease temperature, the type of fabric on the LCD panel will flash, indicating the soleplate is cooling down.

To return to standby mode, hold the temperature button for more than 3 seconds. The backlight will change colour and the product will beep once, indicating that the standby mode is activated.

If the LCD panel displays "ERR 1", flashes, and beeps continuously, do not press any button until the product is unplugged. Wait for the soleplate to cool down and plug the iron in again. If the LCD panel still shows the error status, contact the official Technical Support Service of Cecotec.

LCD display

Fig. 6

Fig. 7

Note: After setting the temperature, the backlight of the LCD will become duller if the button is not pressed within 30 seconds. The backlight will change colour when the iron is in standby mode or when the auto shut-off function is activated.

Dry ironing

Fill the iron as described in 'How to fill with water'.

Plug the appliance into the mains supply.

Place the iron vertically and set the temperature with the temperature buttons according to the international symbols on the label of the piece of clothing (Fig. 3). The LCD display will flash while the iron preheats.

Once the LCD display stops flashing, the iron is ready to use.

Warning: If temperature is decreased after ironing at a high temperature, do not start ironing until the soleplate cools down to the selected temperature.

Steam ironing

Fill the iron as described in 'How to fill with water'.

Plug the appliance into the mains supply.

Place the iron vertically and set the temperature with the temperature buttons in one of the steam-ironing levels. As indicated on the LCD display, steam-ironing is only possible at high temperatures (level 6 or over).

Preheat the iron until the LCD display stops flashing.

Turn the steam selector to the required setting, according to the different types of fabric.

Warning: The iron releases steam continuously only when it is horizontally held.

To stop the continuous steam flow, place the iron in an upright position or turn the steam selector off. Use steam only at the highest temperatures. If the selected temperature is too low, water may drip from the soleplate. To avoid this, use always high temperatures for steam ironing.

ECO mode

Press the ECO button for optimal results when steam ironing any type of fabric. This position guarantees good results saving energy.

Fig. 8

Anti-calc function

The anti-calc function is a permanent system located inside the water tank to eliminate impurities in water and reduce the problems derived from limescale build-up. To prolong the efficiency of this system, follow these steps regularly:

Unplug the iron and allow it to cool down.

Fill 3/4 of the measuring cup provided with the iron with water. Add 1 teaspoon of salt and fill the water tank with this mix.

Leave the mix in the water tank for 15 minutes, shake it occasionally, and empty it. Repeat this process twice.

Fill the tank with fresh water to rinse it and empty it.

Anti-drip function

This system controls the water flow emitted to the soleplate at all times. Below a certain temperature, the anti-drip function cuts off the water flow and prevents the iron from dripping water onto the fabric.

Automatic shut-off function

The iron will automatically turn off when placed in horizontal position for 30 seconds, or in an upright position for 8 minutes. To indicate that the iron has been turned off, the unit will beep 6 times and the auto shut-off indicator light will blink. The iron can take up to 45-60 minutes to completely cool down. To heat up the iron again:

Pick up the iron or slightly move it.

The auto shut-off light indicator will stop blinking.

The auto shut-off light indicator will remain on and the iron will be ready to use.

How to use the water spray

Before using the spray function, check the fabric label for ironing instructions, as some fabrics may be spotted or stained with moisture. The spray function is particularly helpful to remove stubborn wrinkles and whenever extra moisture is needed.

The spray may be used both with steam or dry ironing.

Simply press the spray mist button when desired.

How to use the steam burst

The steam burst feature provides additional steam to remove stubborn wrinkles. It may be used both with steam or dry ironing. Press the power steam button to release a steam burst. Pressing the button several times may be necessary to build up the steam burst. Wait a few seconds for the steam to penetrate the fabric before pressing the button again for more steam. You can also use the steam burst to iron clothes vertically, such as curtains, clothes in hangers, etc.

Note: For optimal results, do not apply more than three successive bursts after the indicator light turns off.

After use

Turn off and unplug the iron.

Empty the iron immediately after use. Do not store the iron with water in its tank.

Allow the iron to completely cool down before cleaning or storing it. Let it rest on its base in vertical position to protect the soleplate from scratches, corrosion, or stains.

4. CLEANING AND MAINTENANCE

Outside surface of the iron

After unplugging and letting the iron cool down, wipe its exterior surface with a damp cloth and, if necessary, a mild detergent.

Warning: Do not use any abrasive cleaning agent.

Soleplate

Starch and other types of residue may be easily removed from the soleplate with a damp cloth. To avoid scratches on its finish, do not use metallic scouring pads to clean the soleplate and never place the iron on a rough surface. If synthetic fabrics are ironed at high temperature, both the fabric and the soleplate of the iron could be damaged. The best way to remove synthetic residue from the soleplate is to heat it up and iron over an old cotton rag.

Warning: Do not use steam iron cleaners in this iron, since they could damage its parts.

Auto-cleaning

Note: In order to perform best results, use the auto-clean function once per month, or more if required according to the use.

Fill half of the water tank with water and leave the steam selector in off position.

Place the iron in vertical position.

Plug the iron.

Set the iron's highest temperature option.

Allow the iron to heat up until the LCD display stops flashing.

Unplug the iron from the mains supply and keep it in a horizontal position over the sink.

Hold down the auto-clean button until all boiling water, steam and impurities are emitted.

Clean the soleplate with a clean cloth once it has cooled down.

Storage

Disconnect the iron from the mains supply.

Empty the tank by turning the iron upside down and gently shaking it.

Allow the iron to cool down completely.

Wind the power cord around the base of the iron.

Store the iron in a vertical position.

5. TECHNICAL SPECIFICATIONS

Product reference: 05524

Product: Fast&Furious 5050 X-Treme

2290-2720 W, 220-240 V~, 50/60 Hz.

Made in China | Designed in Spain

6. DISPOSAL OF OLD ELECTRICAL APPLIANCES



The European directive 2012/19/EU on Waste Electrical and Electronic Equipment (WEEE), specifies that old household electrical appliances must not be disposed of with the normal unsorted municipal waste. Old appliances must be collected separately, in order to optimize the recovery and recycling of the materials they contain, and reduce the impact on human health and the environment.

The crossed out "wheeled bin" symbol on the product reminds you of your obligation to dispose of the appliance correctly.

Consumers must contact their local authorities or retailer for information concerning the correct disposal of old appliances and/or their batteries.

7. TECHNICAL SUPPORT AND WARRANTY

This product is under warranty for 2 years from the date of purchase, as long as the proof of purchase is submitted, the product is in perfect physical condition, and it has been given proper use, as explained in this instruction manual.

The warranty will not cover the following situations:

The product has been used for purposes other than those intended for it, misused, beaten, exposed to moisture, immersed in liquid or corrosive substances, as well as any other fault attributable to the customer.

The product has been disassembled, modified, or repaired by persons, not authorised by the official Technical Support Service of Cecotec.

Faults deriving from the normal wear and tear of its parts, due to use.

The warranty service covers every manufacturing defects of your appliance for 2 years, based on current legislation, except consumable parts. In the event of misuse, the warranty will not apply.

If at any moment you detect any problem with your product or have any doubt, do not hesitate to contact Cecotec Technical Support Service at +34 963 210 728.

1. PIÈCES ET COMPOSANTS

Fig. 1

1. Semelle
2. Sortie du spray d'eau
3. Bouchon du réservoir
4. Boutons de contrôle de température
5. Écran LCD de contrôle
6. Bouton Spray
7. Bouton Vapeur
8. Câble pivotant à 360 °
9. Réservoir d'eau
10. Bouton d'auto-nettoyage
11. Sélecteur de vapeur

2. AVANT UTILISATION

Sortez l'appareil de sa boîte.

Retirez tout le matériel qui compose l'emballage.

Veillez vérifier que toutes les pièces et les accessoires sont inclus dans la boîte et qu'ils ne sont pas abîmés. Dans le cas où il y ait des pièces abîmées, veuillez contacter le Service Après-Vente Officiel de Cecotec. N'utilisez pas le produit si le fer ou le câble ne fonctionnent pas correctement ou s'ils présentent des dommages visibles. S'ils présentent des dommages, contactez le Service d'Assistance Technique Officiel de Cecotec pour demander des informations, une réparation ou un retour.

Note : certaines parties du fer à repasser ont été légèrement engraisées, ce qui peut provoquer l'apparition d'une légère fumée lorsque vous l'allumez pour la première fois. La fumée disparaîtra en peu de temps.

Assurez-vous de bien avoir lu et compris toutes les instructions de ce manuel.

Faites bien attention aux instructions de sécurité des pages antérieures.

Placez le produit sur une surface plate et résistante à la chaleur. Ne le placez pas près de sources de chaleur, dans des endroits avec un niveau élevé d'humidité ou près de matériels inflammables.

Branchez le produit sur une prise correctement installée. La prise doit être accessible, de manière à ce que, en cas d'urgence, le produit puisse être facilement débranché.

3. FONCTIONNEMENT

Préparation

Classez le linge selon les symboles internationaux des étiquettes des différents vêtements ou types de textiles.

Étiquette	Textile	Régulation du thermostat
Img. 2	Synthétique	Faible température
Img. 3	Soie - Laine	Température moyenne
Img. 4	Coton - Lin	Température élevée
Img. 5	Ne pas repasser	

Commencez par repasser les textiles qui ont besoin d'une température plus basse. Cela réduit les temps d'attente (le fer met moins de temps à préchauffer qu'à refroidir) et élimine le risque de brûler les vêtements.

Comment remplir le réservoir d'eau

Assurez-vous que le fer à repasser soit éteint et débranché avant de suivre les indications suivantes :

Tournez le sélecteur de vapeur jusqu'à la position « 0 » avant de remplir le réservoir avec de l'eau.

Ouvrez le bouchon du réservoir et remplissez-le jusqu'à la marque « MAX ». Le niveau d'eau peut se voir à travers la partie transparente du réservoir lorsque le fer est placé en position verticale.

Après son utilisation, jetez l'eau restante dans le l'évier.

Note : vous pouvez utiliser de l'eau du robinet. N'ajoutez pas d'additifs dans l'eau ou de substituts comme de l'eau parfumée. Cela pourrait tacher les tissus ou abîmer le fer à repasser. Ne dépassez pas la marque « MAX » du réservoir d'eau.

Sélecteur de température

Appuyez le fer sur sa base et branchez le câble d'alimentation sur une prise de courant. Le produit émet un petit son, la lumière de l'écran LCD s'allume et affiche le texte « STDBY ».

Le fer à repasser se trouve en mode Standby.

Appuyez sur les boutons de contrôle de température (+/-) jusqu'à ce que l'écran affiche le réglage de la température souhaitée. Lorsque le type de textile clignote sur l'écran LCD, la semelle du fer à repasser est en cours de préchauffage. Lorsque le fer ait atteint la température sélectionnée, l'écran LCD arrêtera de clignoter et le produit émettra un son. Si vous baissez la température, le type de textile clignotera sur l'écran LCD, indiquant que la semelle du fer est en train de refroidir.

Maintenez appuyé le bouton de contrôle de température pendant plus de 3 secondes pour

retourner au mode Standby. La lumière de l'écran changera de couleur et le produit émettra un son, indiquant que le fer à repasser est en mode Standby.

Si l'écran LCD affiche « ERR 1 », clignote et sonne continuellement, n'appuyez sur aucun bouton jusqu'à ce que vous débranchiez l'appareil. Attendez que la semelle du fer refroidisse et branchez le produit de nouveau. Si l'écran LCD continue à afficher la même erreur, contactez avec le Service Après-Vente de Cecotec.

Écran LCD

Img. 6

Img. 7

Note : après avoir réglé la température, la lumière de l'écran LCD perd de l'intensité si vous n'appuyez pas sur le bouton de contrôle de température dans les 30 secondes suivantes. La lumière de l'écran changera de couleur lorsque le fer à repasser est en mode Standby ou en mode de Déconnexion automatique.

Repassage à sec

Remplissez le réservoir comme indiqué dans le paragraphe « Comment remplir le réservoir d'eau ».

Branchez le produit sur une prise de courant.

Placez le fer en position verticale et ajustez la température avec les boutons de température, en accord avec les symboles internationaux sur l'étiquette du vêtement (Img. 3). L'écran LCD clignotera pendant le préchauffage du fer.

Lorsque l'écran LCD arrête de clignoter, le fer sera prêt à l'emploi.

Avertissement : si la température baisse après un repassage à haute température, ne commencez pas à repasser jusqu'à ce que la semelle du fer refroidisse et descende jusqu'à la température sélectionnée.

Repassage à la vapeur

Remplissez le réservoir comme indiqué dans le paragraphe « Comment remplir le réservoir d'eau ».

Branchez le produit sur une prise de courant.

Placez le fer en position verticale et ajustez la température avec les boutons de température, sélectionnant un des niveaux de température pour le repassage à la vapeur. Comme vous pouvez voir sur l'écran LCD, il est possible de repasser à la vapeur uniquement à haute température (niveau 6 ou supérieur).

Préchauffez le fer jusqu'à ce que l'écran LCD arrête de clignoter.

Tournez le sélecteur de vapeur jusqu'à la position souhaitée en accord avec les différents types de textiles.

Avertissement : le fer émet de la vapeur continue lorsqu'il se trouve en position horizontale.

Vous pouvez arrêter le flux continu de vapeur en plaçant le fer en position verticale ou en

tournant le sélecteur de vapeur jusqu'à la position « Éteinte ». Vous pouvez utiliser la vapeur seulement lorsque vous utilisez le fer à repasser à haute température. Si la température sélectionnée est plus basse, de l'eau pourrait goutter à travers la semelle. Pour éviter cela, utilisez des températures élevées lorsque vous repassez à la vapeur.

Mode Eco

Appuyez sur le bouton ECO pour obtenir des résultats optimaux lors du repassage à la vapeur. Cette position assure des résultats de repassage de qualité tout en permettant d'économiser de l'énergie.

Img. 8

Fonction anticalcaire

La fonction anticalcaire est un système permanent du réservoir qui permet d'éliminer les impuretés de l'eau et de réduire les problèmes dérivés de l'accumulation de calcaire. Pour prolonger l'efficacité de ce système, suivez les indications suivantes assez fréquemment : Débranchez le fer à repasser et laissez-le refroidir.

Remplissez 3/4 du verre mesureur fourni avec de l'eau.

Ajoutez 1 cuillère à café de sel et remplissez le réservoir avec cette solution aqueuse.

Laissez la solution dans le réservoir pendant 15 minutes, en agitant le fer à repasser de temps en temps, puis videz-le.

Répétez ce processus plusieurs fois.

Remplissez le réservoir d'eau avec de l'eau propre et videz-le de nouveau.

Fonction anti-goutte

Ce système contrôle en tout moment le flux d'eau qui va à la semelle. En dessous d'une certaine température, la fonction anti-goutte coupe le flux d'eau et prévient que le fer à repasser perde des gouttes sur le textile.

Fonction d'auto-déconnexion

Le fer à repasser s'éteindra automatiquement si vous le placez en position horizontale pendant 30 secondes ou en position verticale pendant 8 minutes. Pour indiquer que le fer s'est éteint, le produit émettra 6 sons et le témoin lumineux de déconnexion automatique clignotera. Le refroidissement de la semelle pourrait prendre entre 45 et 60 minutes. Pour chauffer une nouvelle fois le fer :

Levez-le ou bougez-le légèrement.

Le témoin lumineux de déconnexion automatique arrêtera de clignoter.

Le témoin lumineux de déconnexion automatique restera allumé et le fer sera prêt à l'emploi.

Comment utiliser le spray d'eau



Avant d'utiliser la fonction Spray, vérifiez les instructions de repassage de l'étiquette du vêtement, puisque l'humidité peut tacher certains types de textiles. La fonction Spray est très

utile pour en finir avec les plis difficiles ou pour humidifier le vêtement. Vous pouvez utiliser cette fonction avec le repassage à sec et aussi avec le repassage à la vapeur. Appuyez simplement sur le bouton Spray lorsque vous en avez besoin.

Comment utiliser le jet de vapeur 

La fonction Jet de vapeur vous offre la possibilité d'émettre plus de vapeur pour éliminer les plis les plus difficiles des vêtements. Vous pouvez utiliser cette fonction avec le repassage à sec et aussi avec le repassage à la vapeur. Appuyez sur le bouton de la vapeur pour lancer un jet de vapeur. Appuyez sur le bouton de la vapeur plusieurs fois pour lancer un jet de vapeur plus fort. Attendez quelques secondes à que la vapeur pénètre dans le textile avant d'appuyer de nouveau sur le bouton pour expulser plus de vapeur.

Vous pouvez aussi utiliser le jet de vapeur pour repasser des textiles de manière verticale (rideaux, vêtements pendus sur des cintres, etc.).

Note : pour obtenir des résultats de repassage optimaux, n'appliquez plus de trois jets de vapeur consécutifs après que l'indicateur lumineux se soit éteint.

Après utilisation

Éteignez et débranchez le fer à repasser.

Videz-le immédiatement après son utilisation. Ne le rangez pas avec le réservoir d'eau plein. Laissez-le refroidir complètement avant de le nettoyer ou de le ranger. Laissez-le reposer sur sa base en position verticale pour protéger la semelle des éraflures, de la corrosion ou des taches.

4. NETTOYAGE ET ENTRETIEN

Surface extérieure du fer à repasser :

Après avoir débranché le fer à repasser, laissez-le refroidir puis nettoyez l'extérieur avec un chiffon humide et, si nécessaire, avec un détergent doux.

Avertissement : n'utilisez aucun produit de nettoyage abrasif.

Semelle :

Vous pouvez nettoyer l'amidon et autres types de résidus facilement de la semelle avec un chiffon humide. N'utilisez pas d'éponges dures pour nettoyer la semelle et ne placez pas le fer à repasser sur des surfaces raboteuses pour éviter des rayures. Si vous repassez des tissus synthétiques à haute température, le tissu et la semelle pourraient s'abîmer. Pour bien enlever les résidus des tissus synthétiques, réchauffez le fer à repasser et repassez le tissu avec un chiffon en coton.

Précaution : n'utilisez pas de nettoyeurs pour fers à repasser, cela pourrait endommager le produit.

Auto-nettoyage :

Important : pour obtenir de meilleurs résultats, utilisez la fonction Auto-nettoyage une fois par mois, ou plus selon la fréquence d'utilisation.

Remplissez la moitié du réservoir d'eau et laissez le sélecteur de vapeur dans la position « Éteinte ».

Placez le fer à repasser en position verticale.

Allumez le fer à repasser.

Sélectionnez la température la plus élevée.

Laissez le fer à repasser préchauffer jusqu'à ce que l'écran LCD arrête de clignoter.

Débranchez le fer à repasser de la source d'alimentation et maintenez-le en position horizontale sur l'évier.

Maintenez appuyé le bouton d'auto-nettoyage jusqu'à ce que l'eau bouille et que la vapeur et les impuretés soient expulsées.

Nettoyez la semelle du fer à repasser avec un chiffon humide lorsque celle-ci soit complètement froide.

Stockage :

Débranchez le fer à repasser de la source d'alimentation.

Renversez-le et bougez-le doucement pour vider le réservoir d'eau.

Laissez-le refroidir complètement.

Enroulez le câble autour de la base.

Rangez-le en position verticale.

5. SPÉCIFICATIONS TECHNIQUES

Référence : 05524

Produit : Fast&Furious 5050 X-Treme

2290-2720 W, 220-240 V~, 50/60 Hz

Made in China | Conçu en Espagne

6. RECYCLAGE DES ÉLECTROMÉNAGERS



La directive européenne 2012/19/UE relative aux Déchets d'Équipements Électriques et Électroniques (DEEE) spécifie que les électroménagers ne doivent pas être recyclés avec le reste des déchets municipaux. Ces électroménagers doivent être jetés séparément, afin d'optimiser la récupération et le recyclage des matériaux et, de cette manière, réduire l'impact qu'ils peuvent avoir sur la santé et sur l'environnement.

Le symbole de la poubelle rayée vous rappelle l'obligation de vous défaire de

ce produit correctement.

Pour obtenir des informations détaillées sur la manière la plus adéquate de vous défaire de vos électroménagers et/ou des batteries correspondantes, vous devez contacter les autorités locales.

7. GARANTIE ET SAV

Ce produit possède une garantie de 2 ans à partir de la date d'achat, à condition de toujours présenter la facture d'achat, que le produit soit en parfait état, et ait été utilisé correctement comme indiqué dans ce manuel d'instructions.

La garantie ne couvre pas :

Un produit qui ait été utilisé en-dehors de ses capacités ou usages normaux, ayant subi des coups, ayant été abîmé, exposé à l'humidité, submergé dans un liquide ou une substance corrosive, ainsi que tous les incidents dont la faute serait imputable au consommateur.

Un produit qui ait été démonté, modifié ou réparé par des personnes non autorisées par le Service Après-Vente Officiel de Cecotec.

Lorsque le problème a été provoqué par l'usure normale des composants dû à l'utilisation.

Le service de garantie couvre tous les défauts de fabrication pendant 2 ans selon la législation en vigueur, à l'exception des pièces consommables. Dans le cas d'une mauvaise utilisation de la part de l'utilisateur, le service de garantie ne se fera pas responsable de la réparation.

Si vous détectez un incident ou un problème avec le produit, ou vous avez des doutes concernant le produit, veuillez contacter le Service Après-Vente Officiel de Cecotec au +34 9 63 21 07 28.

1. TEILE UND KOMPONENTEN

Abb. 1

1. Bügelsohle
2. Sprühdüse
3. Tankstopfen
4. Knöpfe für die Temperaturregelung
5. LED-Bildschirm
6. Spraytaste
7. Dampftaste.
8. 360° schwenkbares Kabel
9. Wasserbehälter
10. Selbstreinigung-Taste
11. Dampfgregler

2. VOR DEM GEBRAUCH

Nehmen Sie das Gerät aus der Verpackung.

Entfernen Sie alle Verpackungsmaterialien.

Vergewissern Sie sich, dass alle Teile und Zubehörteile enthalten sind, und prüfen Sie auf sichtbare Schäden. Falls es sichtbare Schäden gibt, wenden Sie sich an den offiziellen Technischen Dienst von Cecotec. Verwenden Sie dieses Produkt nicht, wenn es beschädigt ist oder die Netzkabel bzw. Stecker beschädigt sind. Im Falle eines Schadens wenden Sie sich bitte an den offiziellen technischen Kundendienst von Cecotec für Informationen, Reparaturen oder Rücksendungen.

Hinweis: Einige Teile des Bügeleisens wurden leicht geschmiert, was Rauch beim ersten Einschalten auslösen könnte. Der Rauch wird im Kurz verschwinden.

Vergewissern Sie sich, dass Sie alle Anweisungen dieser Bedienungsanleitung verstanden haben.

Beachten Sie die Sicherheitshinweise auf den vorhergehenden Seiten.

Stellen Sie den Grill auf einer flachen und hitzebeständigen Fläche. Stellen Sie das Gerät nicht in der Nähe von Wärmequellen, Orten mit hoher Luftfeuchtigkeit oder brennbaren Materialien. Schließen Sie das Produkt an eine ordnungsgemäß installierte Steckdose an. Der Stecker muss leicht Griffbar sein, damit das Produkt im Notfall leicht abgezogen werden kann.

3. BEDIENUNG

Zubereitung

Sortieren Sie die Abgüsse nach den internationalen Symbolen auf den Etiketten der

verschiedenen
Kleidungsstücke oder die Art des Stoffes.

Etikett
Symbole

Stoffart
Synthetisch
Seide-Wolle
Baumwolle-Leinen
Nicht Bügeln

Temperaturregler-Steuerung
Niedrige Temperatur
Durchschnittstemperatur
Temperatura alta
Nicht Bügeln

Beginnen Sie mit dem Bügeln des Stoffes, der eine niedrigere Temperatur benötigt. Dadurch werden die Wartezeiten verkürzt (das Bügeleisen braucht weniger Zeit zum Aufheizen als zum Abkühlen) und die Gefahr des Verbrennens der Kleidungsstücke beseitigt.

Wie man den Wassertank füllt:

Stellen Sie sicher, dass das Bügeleisen ausgeschaltet und vom Stromnetz getrennt ist, bevor Sie die folgenden Anweisungen befolgen:

Drehen Sie den Dampfwahlschalter auf "0", bevor Sie den Tank mit Wasser füllen.

Öffnen Sie den Tankdeckel und füllen Sie ihn bis zum "MAX" Zeichen auf. Der Wasserstand kann durch den transparenten Teil des Tanks gesehen werden, wenn die Bügel vertikal aufgestellt ist.

Gießen Sie das restliche Wasser nach Gebrauch in das Waschbecken.

Hinweis: Sie können für dieses Bügeleisen Leitungswasser verwenden. Verwenden Sie keine Wasserzusätze oder Wasserersatzstoffe wie z.B. parfümiertes Wasser. Sie könnten die Stoffe verfärben oder das Bügeleisen beschädigen. Überschreiten Sie nicht die "MAX"-Markierung des Wassertank.

Auswahl der Temperatur

Legen Sie die Platte auf ihren Sockel und schließen Sie das Netzkabel an die Stromversorgung an; das Gerät piept, die LCD-Leuchte schaltet sich ein und zeigt "STDBY" an.

Das Bügeleisen ist auf Standby-Modus.

Drücken Sie die Temperaturtasten (+/-), bis das Display die gewünschte Temperatureinstellung anzeigt. Wenn der Stofftyp auf dem LCD-Bildschirm blinkt, wird die Bügelsohle vorgeheizt.

Wenn das Bügeleisen die gewählte Temperatur erreicht hat, hört die LCD-Anzeige auf zu blinken und das Produkt wird piepen. Wenn die Temperatur sinkt, blinkt der Gewebetyp auf der LCD-Anzeige und zeigt damit an, dass die Bügelsohle abkühlt.

Halten Sie die Temperaturtaste mehr als 3 Sekunden lang gedrückt, um an den Standby-Modus zurückzukehren. Die Anzeigeleuchte ändert ihre Farbe und das Produkt gibt einen Signalton ab, der anzeigt, dass sich das Bügeleisen im Standby-Modus befindet.

Wenn die LCD-Anzeige "ERR 1" anzeigt und ständig blinkt und piept, drücken Sie keine Tasten, bis Sie das Gerät vom Netz trennen. Warten Sie, bis die Sohle abgekühlt ist, und stecken Sie das Produkt wieder ein. Wenn das LCD weiterhin den Fehler anzeigt, wenden Sie sich an den technischen Dienst von Cecotec.

LED-Bildschirm

Abb. 2

Abb. 3

Hinweis: Nach dem Einstellen der Temperatur wird das LCD-Licht gedimmt, wenn Sie nicht innerhalb von 30 Sekunden die Temperaturtaste drücken. Die Bildschirmbeleuchtung wechselt die Farbe, wenn sich das Bügeleisen im Standby- oder Abschaltautomatik-Modus befindet.

Trockenbügeln

Füllen Sie den Tank, wie unter "So füllt man den Wassertank" angegeben.

Schließen Sie das Produkt an die Stromversorgung an.

Stellen Sie das Bügeleisen Vertikal auf und stellen Sie die Temperatur mit den Temperaturknöpfen gemäß den internationalen Symbolen auf dem Kleidungsetikett ein (Abb. 3). Während das Bügeleisen vorgeheizt wird, blinkt die LCD-Anzeige.

Wenn die LCD-Anzeige nicht mehr blinkt, können Sie mit dem Bügeln beginnen.

Warnung: Wenn die Temperatur nach dem Bügeln bei hoher Temperatur sinkt, beginnen Sie nicht mit dem Bügeln, bevor die Bügelsohle abgekühlt ist und die gewählte Temperatur erreicht hat.

Dampfbügel

Füllen Sie den Tank, wie unter "So füllt man den Wassertank" angegeben.

Schließen Sie das Produkt an die Stromversorgung an.

Bringen Sie das Bügeleisen in eine aufrechte Position, stellen Sie die Temperatur mit den Temperaturknöpfen ein und wählen Sie eine der Temperaturstufen für das Dampfbügel. Wie Sie auf dem LCD-Display sehen können, ist nur Hochtemperatur-Dampfbügel (Stufe 6 oder höher) möglich.

Heizen Sie das Bügeleisen vor, bis die LCD-Anzeige nicht mehr blinkt.

Drehen Sie den Dampfwahlschalter je nach den verschiedenen Stoffarten in die gewünschte Position.

Warnung: Das Bügeleisen gibt nur dann ständigerh Dampf ab, wenn es sich in horizontaler

Lage befindet.

Um diesen kontinuierlichen Dampf zu halten, stellen Sie das Bügeleisen vertikal oder drehen Sie den Dampfbügel bis zur Position „Aus“. Sie können nur Dampf verwenden, wenn Sie das Bügeleisen bei hoher Temperatur benutzen. Wenn die gewählte Temperatur zu niedrig ist, kann Wasser durch die Bügelsohle tropfen. Um dies zu vermeiden, verwenden Sie beim Dampfbügeln hohe Temperaturen.

Eco-Modus

Drücken Sie die Eco-Taste für bessere Ergebnisse beim Dampfbügeln jeder Stoffart. Diese Stellung garantiert gute Ergebnisse und spart Energie.

Abb. 4

Entkalkfunktion

Die Antikalkfunktion ist ein permanentes System des Tanks, um Verunreinigungen aus dem Wasser zu entfernen und die durch Kalkablagerungen verursachten Probleme zu reduzieren. Um die Effizienz dieses Systems zu verlängern, befolgen Sie diese Schritte regelmäßig:

Ziehen Sie das Bügeleisen aus dem Strom und lassen Sie es abkühlen.

Füllen Sie 3/4 des neben der Bügel bereitgestellten Messbechers mit Wasser. Fügen Sie 1 Teelöffel Salz hinzu und füllen Sie den Tank mit dieser Lösung.

Lassen Sie die Lösung 15 Minuten lang im Tank, schütteln Sie die Bügel manchmal und entleeren Sie sie. Wiederholen Sie diesen Vorgang zweimal.

Füllen Sie den Tank mit sauberem Wasser, um ihn zu spülen, und entleeren Sie ihn wieder.

Tropf-Stopp-Funktion

Dieses System kontrolliert den Wasserfluss zur Bügelsohle zu jeder Zeit. Unterhalb einer bestimmten Temperatur unterbricht die Antitropf-Funktion den Wasserstrom und verhindert, dass das Bügeleisen Wasser auf den Stoff tropft.

Automatische Abschaltung

Das Bügeleisen schaltet sich automatisch aus, wenn es 30 Sekunden lang in die horizontale oder 8 Minuten lang in die vertikale Position gebracht wird. Um anzuzeigen, dass das Bügeleisen ausgeschaltet wurde, piept das Produkt 6 Mal und die Abschaltautomatik-Leuchte blinkt. Es kann 45 bis 60 Minuten dauern, bis das Eisen vollständig abgekühlt ist. Um das Bügeleisen wieder zu erhitzen:

Heben Sie das Bügeleisen an oder bewegen Sie es leicht.

Die Abschaltautomatik-Beleuchtung hört auf zu blinken.

Die Abschaltautomatik-Beleuchtung bleibt eingeschaltet und das Bügeleisen ist einsatzbereit.

Wie man den Wasserstrahl benutzt



Bevor Sie die Sprühfunktion verwenden, überprüfen Sie die Bügelanweisungen auf dem Etikett des Kleidungsstücks, da einige Stoffarten durch Feuchtigkeit verschmutzt werden können.

Die Sprühfunktion ist besonders nützlich, um schwierige Falten zu entfernen oder wenn das Kleidungsstück angefeuchtet werden muss.

Sie können diese Funktion sowohl für das Trocken- als auch für das Dampfbügeln verwenden. Drücken Sie bei Bedarf einfach die Sprühtaste.

Wie man den Dampfstoß benutzt



Man verwendet den Dampfstoß, um die hartnäckigsten Falten auszubügeln; drücken Sie die Dampfstoßtaste, um diese Funktion zu aktivieren. Sie können diese Funktion sowohl beim Trocken- als auch beim Dampfbügeln verwenden. Drücken Sie den Dampfknopf, um einen Dampftreffer zu starten. Drücken Sie den Knopf mehrmals, um einen stärkeren Dampftreffer zu erzielen. Warten Sie einige Sekunden, bis der Dampf in den Stoff eingedrungen ist, bevor Sie den Knopf erneut drücken, um mehr Dampf auszustoßen.

Sie können den Dampfhub auch zum vertikalen Bügeln von Textilien (Gardinen, auf Bügeln hängende Kleider usw.) verwenden.

Hinweis: Für optimale Ergebnisse nicht mehr als drei aufeinanderfolgende Dampfstöße nach dem Erlöschen des Lichts anwenden.

Nach der Benutzung

Schalten Sie das Bügeleisen aus und ziehen Sie den Netzstecker.

Leeren Sie das Bügeleisen sofort nach Gebrauch. Heben Sie das Bügeleisen nicht mit einem vollen Tank auf.

Lassen Sie das Bügeleisen vor der Reinigung oder Aufbewahrung vollständig abkühlen. Lassen Sie die Platte in aufrechter Position auf ihrem Sockel ruhen, um die Bügelsohle vor Kratzern, Korrosion oder Flecken zu schützen.

4. REINIGUNG UND WARTUNG

Äußere Oberfläche des Bügeleisen:

Nachdem Sie das Bügeleisen abgenommen und abkühlen lassen haben, reinigen Sie seine Außenseite mit einem feuchten Tuch und, falls erforderlich, mit einem milden Reinigungsmittel. Warnung: Verwenden Sie keine scheuernden Reinigungsmittel.

Sohle

Stärke und andere Rückstände können einfach mit einem feuchten Tuch von der Sohle entfernt werden. Reinigen Sie die Sohle mit keinem metallischen Scheuerschwamm oder stellen Sie das Gerät auf keine raue Fläche, um Kratzen zu vermeiden. Wenn Sie bei hohen Temperaturen synthetischen Stoffe bügeln, sowie der Stoff als auch die Sohle könnten beschädigt werden. Die beste Weise, Rückstände von synthetischen Stoffen zu entfernen, ist, das Bügeleisen vorzubereiten und mit einem Baumwolltuch auf dem Stück zu bügeln.

Vorsicht: Verwenden Sie keine Eisenreinigungsmittel, da diese die Eisenteile beschädigen können.

Selbstreinigung

Wichtig: Sie können bessere Ergebnisse erzielen, wenn Sie die Selbstreinigungsfunktion einmal im Monat oder öfter, je nach Häufigkeit der Nutzung, verwenden.

Füllen Sie den Wassertank zur Hälfte mit Wasser und lassen Sie den Dampfwähler in der Aus-Position.

Bringen Sie die Bügel in eine aufrechte Position.

Schalten Sie das Bügeleisen ein.

Wählen Sie die höchste Temperatur des Bügeleisens.

Lassen Sie das Bügeleisen aufheizen, bis die LCD-Anzeige nicht mehr blinkt.

Trennen Sie das Bügeleisen vom Stromnetz und halten Sie es in horizontaler Position über dem Waschbecken.

Halten Sie den Selbstreinigungsknopf gedrückt, bis das gesamte kochende Wasser, der Dampf und die Verunreinigungen ausgetrieben sind.

Wischen Sie die Bügelsohle mit einem sauberen Tuch ab, wenn die Bügelsohle abgekühlt ist.

Aufbewahren

Trennen Sie das Bügeleisen von der Stromversorgung.

Drehen Sie das Bügeleisen um und schütteln Sie es leicht, um den Wassertank zu entleeren.

Warten Sie, bis das Bügeleisen vollständig abgekühlt ist.

Wickeln Sie das Kabel um die Sohle des Bügeleisens.

Bewahren Sie die Bügel in aufrechter Position auf.

5. TECHNISCHE SPEZIFIKATIONEN

Produktreferenz: 05524

Produkt: Fast&Furious 5050 X-Treme

2290-2720 W, 220-240 V~, 50/60 Hz.

Made In China | Entworfen in Spanien

6. ENTSORGUNG VON ALTEN ELEKTROGERÄTEN



Die Europäische Richtlinie 2012/19/EU über Elektro- und Elektronik-Altgeräte (WEEE) legt fest, dass alte Haushaltsgeräte nicht mit dem normalen unsortierten Siedlungsabfall entsorgt werden dürfen. Alte Geräte müssen gesondert gesammelt werden, um die Verwertung und das Recycling der enthaltenen Materialien zu optimieren und die Auswirkungen auf die menschliche Gesundheit und die Umwelt zu reduzieren.

Das durchgestrichene Symbol "durchgestrichene Abfalltonne" auf dem Produkt erinnert Sie an Ihre Verpflichtung, das Gerät korrekt zu entsorgen.

Die Verbraucher müssen sich mit Ihren örtlichen Behörden oder Einzelhändlern in Verbindung setzen, um Informationen über die ordnungsgemäße Entsorgung ihrer Altgeräte und/ oder ihrer Batterien zu erhalten.

7. GARANTIE UND KUNDENDIENST

Dieses Produkt hat eine Garantie von 2 Jahren ab Kaufdatum. Solange die Kaufrechnung aufbewahrt und versandt wird, befindet sich das Produkt in einwandfreiem Zustand und wird ordnungsgemäß verwendet, wie in dieser Bedienungsanleitung angegeben .

Die Garantie deckt keine Schäden bei denen:

Das Produkt über seine Kapazität oder Anwendbarkeit hinaus missbraucht, geschlagen, nicht ordnungsgemäß behandelt wurde oder mit ätzenden bzw. Korrosiven Substanzen oder Flüssigkeiten in Kontakt geraten ist oder die jeweilige Störung, Fehler, Schaden bzw. Defekt dem Verbraucher zugerechnet werden kann.

Das Produkt von Personen demontiert, repariert oder modifiziert wurde, die nicht vom offiziellen Technischen Kundendienst durch Cecotec autorisiert worden sind.

Der Grund hierfür durch die normale Abnutzung und Verschleiß der Teile und des Zubehörs entstanden ist.

Die Garantieleistung deckt alle Herstellungsbedingten Schäden und Fehler Ihres Produktes für die Dauer von 2 Jahren, nach geltendem Recht. Diese eingeschränkte Gewährleistung gilt nicht für Mängel, die sich aus Unfällen, Missbrauch, unsachgemäße Wartung oder normale Abnutzung ergeben.

Sollte unerwartet eine Störung auftreten oder haben Sie Fragen über Ihrem Produkt, können Sie sich mit dem Kundendienst in Verbindung setzen über die Telefonnummer: +34 963210728

1. PARTI E COMPONENTI

Fig. 1

1. Base
2. Uscita spray d'acqua
3. Tappo del serbatoio
4. Tasti di controllo della temperatura
5. Display LCD di controllo
6. Tasto spray
7. Tasto del vapore
8. Cavo del cardine 360°
9. Serbatoio d'acqua
10. Tasto di autopulizia
11. Selettore del vapore

2. PRIMA DELL'USO

Ritirare il prodotto dalla scatola.

Rimuovere tutto il materiale presente nell'imballaggio.

Verificare che tutte le parti e accessori siano inclusi e privi di danni visibili. In tal caso contattare il Servizio di Assistenza Tecnica ufficiale di Cecotec. Non utilizzare il prodotto se il cavo, la spina o la struttura presenta danni o non funziona correttamente. In caso di danni, contattare il Servizio di Assistenza Tecnica ufficiale di Cecotec per informazioni, riparazioni o resi.

Avviso: alcune delle parti del ferro da stiro sono leggermente oleate, questo potrebbe produrre un leggero fumo accendendo il ferro per la prima volta. Il fumo si dissolverà in poco tempo.

Verificare di avere letto e compreso tutte le istruzioni e avvertenze di questo manuale.

Prestare particolare attenzione alle istruzioni di sicurezza indicate nelle pagine precedenti.

Collocare l'apparato su di una superficie piatta e resistente al calore. Non collocare il prodotto vicino a fonti di calore, in luoghi con alto livello di umidità o vicino a materiali infiammabili.

Collegare il prodotto a una presa della corrente correttamente installata. La presa deve essere accessibile in quanto in caso di emergenza il prodotto potrà essere scollegato facilmente.

3. FUNZIONAMENTO

Preparazione

Classificare la biancheria in base ai simboli indicati sull'etichetta dei differenti indumenti o tipi di tessuto.

Etichetta	Tipo di tessuto	Regolazione del termostato
Fig. 2	Sintetico	Temperatura bassa
Fig. 3	Seta - Lana	Temperatura media
Fig. 4	Cotone - Lino	Temperatura alta
Fig. 5	Non stirare	

Iniziare a stirare i tessuti con una temperatura più bassa. Ciò riduce i tempi di attesa (il ferro da stiro tarda meno tempo a riscaldarsi che a raffreddarsi) evitando il rischio di bruciare la biancheria.

Come riempire il serbatoio dell'acqua

Verificare che il ferro da stiro sia spento e scollegato prima di seguire le seguenti istruzioni:

Girare il selettore del vapore in posizione '0' prima di riempire il serbatoio d'acqua.

Aprire il tappo del serbatoio e riempirlo fino al livello MAX. Il livello d'acqua è visibile attraverso la parte trasparente del serbatoio collocando il ferro in posizione verticale.

Gettare l'acqua rimanente dopo l'uso.

Nota: questo ferro da stiro consente l'uso di acqua del rubinetto. Non usare additivi nell'acqua o sostituire la stessa con acqua profumata. L'uso inappropriato dell'acqua potrebbe macchiare la biancheria o danneggiare il ferro da stiro. Non superare il livello MAX indicato sul serbatoio d'acqua.

Selettore della temperatura

Appoggiare il ferro sulla base e collegare l'alimentatore alla corrente. Il prodotto emetterà un bip, la luce del display LCD si accenderà e mostrerà "STDBY".

Il ferro da stiro è in modalità standby.

Premere i tasti della temperatura (+/-) fino a che il display mostri la configurazione della temperatura desiderata. Quando l'indicatore del tessuto lampeggia sul display LCD, la suola del ferro è in fase di preriscaldamento. Quando il ferro raggiunge la temperatura selezionata, il display LCD smetterà di lampeggiare e il prodotto emetterà un bip. Abbassando la temperatura l'indicatore del tipo di tessuto lampeggerà sul display mostrando che la suola del ferro è in fase di raffreddamento.

Mantenere premuto il tasto della temperatura per 3 secondi per tornare in modalità standby. La luce del display cambierà di colore e il prodotto emetterà un bip indicando che il ferro è in modalità standby.

Nel caso in cui il display LCD mostri "ERR 1", lampeggia e suona continuamente, non premere alcun tasto fino a scollegare il prodotto. Lasciare raffreddare la suola del ferro prima di collegare di nuovo il prodotto. Se il display LCD continua a mostrare l'errore, contattare il Servizio di Assistenza Tecnica ufficiale di Cecotec.

Display LCD

Fig. 6

Fig. 7

Nota: dopo aver configurato la temperatura la luce del display LCD perderà intensità se non viene premuto il tasto della temperatura in 30 secondi. La luce del display cambierà colore quando il ferro è in modalità standby o spegnimento automatico.

Stiratura a secco

Riempire il serbatoio come indicato in "Come riempire il serbatoio d'acqua".

Collegare il prodotto alla corrente.

Collocare il ferro in posizione verticale e configurare la temperatura con i tasti della temperatura seguendo i simboli internazionali indicati sull'etichetta degli indumenti (Fig. 3). Il display LCD lampeggerà mentre il ferro è in fase di preriscaldamento.

Quando il display smetterà di lampeggere, sarà possibile procedere con la stiratura.

Avvertenza: quando viene abbassata la temperatura dopo aver stirato ad alta temperatura, non iniziare a stirare fino al raffreddamento della suola e al raggiungimento della temperatura selezionata.

Stiratura a vapore

Riempire il serbatoio come indicato in "Come riempire il serbatoio d'acqua".

Collegare il prodotto alla corrente.

Collocare il ferro in posizione verticale e configurare la temperatura con i tasti della temperatura selezionando uno dei livelli per la stiratura a vapore. Come si osserva sul display LCD, è possibile solamente stirare con vapore ad alta temperatura (livello 6 o superiore).

Preriscaldare il ferro fino a che il display LCD smetta di lampeggiare.

Girare il selettore del vapore fino alla posizione desiderata in base ai differenti tipi di tessuto.

Avvertenza: il ferro rilascerà vapore continuo quando collocato in posizione orizzontale.

È possibile arrestare il flusso continuo di vapore posizionando il ferro in verticale o girando il selettore del vapore in spegnimento. È possibile stirare a vapore solamente con il ferro da stiro configurato ad alta temperatura. Se la temperatura selezionata è molto bassa, la suola potrebbe perdere acqua. Al fine di evitare questo inconveniente, utilizzare temperature alte per stirare a vapore.

Modalità ECO

Premere il tasto Eco per risultati ottimali nella stiratura a vapore di qualsiasi tipologia di tessuto. Tale posizione garantisce buoni risultati e allo stesso tempo un risparmio energetico.

Fig. 8

Funzione anticalcare

La funzione anticalcare è un sistema permanente del serbatoio per eliminare le impurità

dell'acqua e ridurre problemi derivanti dall'accumulo di calcare. Per prolungare l'efficienza di questo sistema, seguire questi passaggi:

Scollegare il ferro e lasciarlo raffreddare.

Riempire d'acqua 3/4 del dosatore fornito. Aggiungere 1 cucchiaino di sale e riempire il serbatoio con la soluzione preparata.

Lasciare agire per 15 minuti, scuotere ogni tanto il ferro e successivamente svuotare. Ripetere due volte questo processo.

Riempire il serbatoio con acqua pulita per risciacquarlo e svuotare nuovamente.

Funzione anti-goccia

Questo sistema garantisce un controllo in ogni momento del flusso d'acqua fornito alla suola del ferro. Sotto una determinata temperatura, la funzione anti-goccia interrompe il flusso d'acqua e previene perdite d'acqua sui tessuti.

Funzione di spegnimento automatico

Il ferro si spegnerà automaticamente dopo 30 secondi se collocato in orizzontale o per 8 minuti in posizione verticale. Per indicare lo spegnimento del ferro, il prodotto emetterà un bip per 6 volte e l'indicatore luminoso di spegnimento automatico lampeggerà. Il ferro da stiro tarderà da 45 a 60 minuti per il suo completo raffreddamento. Per riscaldare di nuovo il ferro da stiro: Sollevare il ferro muovendolo leggermente,

l'indicatore luminoso di spegnimento automatico smetterà di lampeggiare.

L'indicatore luminoso di spegnimento automatico rimarrà acceso e il ferro sarà pronto all'uso.

Come usare lo spray d'acqua 

Prima di usare la funzione spray, verificare le istruzioni relative alla stiratura indicate sull'etichetta degli indumenti, alcuni tipi di tessuto possono macchiarsi a causa dell'umidità.

La funzione spray è particolarmente utile per eliminare pieghe difficili o per inumidire i capi.

È possibile usare questa funzione sia per la stiratura a secco che a vapore.

Premere il tasto spray quando si desidera.

Come utilizzare il getto di vapore 

La funzione del getto di vapore offre la possibilità di rilasciare più vapore per rimuovere le pieghe più difficili dagli indumenti. È possibile usare questa funzione sia per la stiratura a secco che a vapore. Premere il tasto del vapore per rilasciare un getto di vapore. Premere varie volte il tasto per un getto di vapore più forte. Attendere alcuni secondi per consentire al vapore di penetrare nel tessuto prima di premere di nuovo il tasto per rilasciare più vapore.

È possibile usare il getto di vapore per stirare in verticale tende, indumenti appesi, ecc...

Nota: per risultati ottimali non rilasciare più di tre getti di vapore consecutivi dopo lo spegnimento dell'indicatore luminoso.

Dopo l'uso:
Spegner e scollegare il ferro.
Svuotare immediatamente dopo l'uso. Non riporre il ferro con il serbatoio pieno.
Lasciare raffreddare completamente prima di pulirlo o conservarlo. Collocare il ferro da stiro in posizione verticale appoggiato sulla base per proteggere la suola da graffi, corrosione o macchie.

4. PULIZIA E MANUTENZIONE

Superficie esterna del ferro da stiro:
Dopo aver scollegato il ferro e averlo raffreddato, pulire la parte esterna con un panno umido e qualora necessario con un detergente non aggressivo.
Avvertenza: non utilizzare prodotti per la pulizia abrasivi.

Suola
Per pulire i residui depositati sulla base del ferro utilizzare un panno umido. Non usare la lana per pulire la base nè mettere il ferro su superfici ruvide per evitare di graffiare la suola. Se si stirano tessuti sintetici ad alte temperature, sia la tela che la base del potrebbero danneggiarsi. La migliore forma di eliminare residui delle tele sintetiche è scaldare il ferro e stirare con un panno in cotone sugli indumenti.
Precauzione: non usare detersivi appositi per la pulizia del ferro che potrebbero danneggiare le parti dello stesso.

Autopulizia
Importante: è possibile raggiungere migliori risultati se si usa la funzione di autopulizia una volta al mese in base alla frequenza d'uso.
Riempire la metà del serbatoio d'acqua e collocare il selettore del vapore in posizione di spegnimento.
Collocare il ferro in verticale.
Collegare il ferro da stiro.
Selezionare la temperatura più alta del ferro.
Lasciare riscaldare l'apparato fino a che il display LCD smetta di lampeggiare.
Scollegare il ferro dalla corrente e mantenerlo in posizione orizzontale sopra il lavandino.
Mantenere premuto il tasto di autopulizia fino ad espellere completamente l'acqua, il vapore e impurità.
Pulire la suola del ferro da stiro completamente fredda con un panno pulito.

Conservazione
Scollegare il dispositivo dalla corrente.
Girare il ferro e scuoterlo leggermente per svuotare il serbatoio d'acqua.

Lasciare raffreddare completamente il ferro.
Avvolgere il cavo attorno alla base del ferro.
Riporre il ferro in posizione verticale.

5. SPECIFICHE TECNICHE

Riferimento del prodotto: 05524
Prodotto: Fast&Furious 5050 X-Treme
2290-2720 W, 220-240 V~, 50/60 Hz.
Made in China | Progettato in Spagna

6. RICICLAGGIO DI ELETTRODOMESTICI



La direttiva europea 2012/19/UE in riferimento ai Rifiuti di Apparati Elettrici ed Elettronici (RAEE) specifica che gli elettrodomestici non devono essere riciclati con il resto dei rifiuti municipali. Tali elettrodomestici devono essere gettati separatamente, al fine di ottimizzare il recupero e il riciclaggio di materiali e, in questo modo, ridurre l'impatto sulla salute umana e sul medioambiente.

Il simbolo del cassonetto dei rifiuti barrato le ricorda l'obbligo di gettare correttamente questo prodotto.

Per ottenere informazioni dettagliate sulla forma più adeguata per gettare gli elettrodomestici e/o le corrispondenti batterie, il consumatore dovrà contattare le autorità locali.

7. GARANZIA E SAT

Questo prodotto ha una garanzia di 2 anni a partire dalla data di acquisto, sempre e quando viene conservata e inviata la fattura di acquisto, il prodotto stia in perfetto stato fisico e si utilizzi in modo adeguato così come indicato nel manuale di istruzioni.

La garanzia non coprirà:

- Se il prodotto è stato utilizzato al di fuori della sua capacità o di utilizzo, maltrattato, colpito, esposto ad umidità, sommerso da qualche liquido o sostanza corrosiva, così come qualsiasi altra mancanza attribuibile al consumatore.
- Se il prodotto è stato smontato, modificato o riparato da persone non autorizzate dal SAT ufficiale di Cecotec.
- Se il problema è stato generato da un'usura normale dei pezzi dovuta all'uso.

Il servizio di garanzia copre tutti i difetti di fabbricazione per 2 anni secondo la legislazione in vigore, ad eccezione dei pezzi consumabili. Nel caso di cattivo uso da parte dell'utente, il servizio di garanzia non si farà responsabile della riparazione.

Qualora ci fosse un problema con il prodotto o avere una consulenza, contattare il Servizio di Assistenza Tecnica ufficiale di Cecotec attraverso il numero di telefono +34 96 321 07 28.

1. PEÇAS E COMPONENTES

Fig. 1

1. Sola
2. Saída de spray de água
3. Tampa do depósito
4. Botões de controlo de temperatura
5. Ecrã LCD de controlo
6. Botão de spray
7. Botão de vapor
8. Cabo de alimentação giratório 360°
9. Depósito de água
10. Botão de autolimpeza
11. Seletor de vapor

2. ANTES DE USAR

Tire o produto da caixa.

Retire todo o material da embalagem.

Certifique-se de que todas as partes e os acessórios estejam incluídos e verifique a existência de danos visíveis. Em caso de danos, contacte com o Serviço de Assistência Técnica oficial da Cecotec. Não use o produto se o ferro de engomar ou o seu cabo de alimentação apresentam danos ou não funcionam corretamente. Se apresentam danos, entre em contacto com o Serviço de Assistência Técnica oficial da Cecotec para receber informação, reparações ou devoluções.

Nota: algumas partes do ferro foram ligeiramente lubrificadas, o que poderá causar que ferro emita um leve fumo ao ligar pela primeira vez. O fumo desaparecerá depois de pouco tempo.

Certifique-se de que leu e entendeu todas as instruções e advertências deste manual.

Preste especial atenção às instruções de segurança nas páginas anteriores.

Situe o produto numa superfície plana e resistente ao calor. Não utilize perto de fontes de calor, em lugares com níveis altos de humidade ou perto de materiais inflamáveis.

Conecte o produto a uma tomada de eletricidade devidamente instalada. A tomada deve estar acessível, de forma que em caso de emergência, o produto possa ser desconectado facilmente.

3. FUNCIONAMENTO

Preparação

Classifique a roupa segundo os símbolos internacionais nas etiquetas das diferentes peças de vestuário ou o tipo de tecido.

Etiqueta	Tipo de tecido	Regulação do termostato
Fig. 2	Sintética	Temperatura alta
Fig. 3	Seda-Lã	Temperatura média
Fig. 4	Algodão-Linho	Temperatura alta
Fig. 5	Não engomar	

Comece por engomar o tecido que necessita de uma temperatura mais baixa. Isto reduz os tempos de espera (o ferro demora menos tempo para aquecer do que para arrefecer) e elimina o risco de queimar as peças de vestuário.

Como encher o depósito de água

Certifique-se de que o ferro está desligado da corrente elétrica antes de seguir as seguintes instruções.

Rode o seletor de vapor para a posição "0" antes de encher o depósito com água.

Abra a tampa do depósito e encha-o até à marca "MAX". O nível de água pode ser visto através da parte transparente do depósito quando o ferro é colocado em posição vertical.

Após a utilização, esvazie a água restante no lava louça.

Nota: neste ferro pode utilizar água da torneira. Não utilize aditivos ou substitutos da água, tais como água perfumada. Podem manchar os tecidos ou danificar o ferro de engomar. Não exceda a marca "MAX" do depósito de água.

Seleção da temperatura

Apoie o ferro na sua base e ligue o cabo de alimentação à rede elétrica; o produto emitirá um sinal sonoro, a luz do ecrã acender-se-á e apresentará o texto "STDBY".

O ferro está em modo standby.

Pressione os botões de temperatura (+/-) até o ecrã mostrar a configuração de temperatura desejada. Quando o tipo de tecido pisca no ecrã LCD, a sola estará a pré-aquecer. Quando o ferro atingir a temperatura selecionada emitirá um sinal sonoro e o ecrã deixará de pisca. Se a temperatura baixar, o tipo de tecido pisca no ecrã, indicando que a sola do ferro está a arrefecer.

Mantenha pressionado o botão de temperatura durante mais de 3 segundos para voltar ao modo standby. A luz do ecrã mudará de cor e o produto emitirá um sinal sonoro, indicando que o ferro está em modo standby.

Se o ecrã mostrar "ERR 1", pisca e apita continuamente, não pressione nenhum botão até desligar o produto da tomada. Espere que a sola do ferro arrefeça e volte a conectar o produto à corrente elétrica. Se o ecrã ainda mostrar o erro, contacte o Serviço de Assistência Técnica da Cecotec.

Ecrã LCD

Fig. 6

Fig. 7

Nota: depois de ajustar a temperatura, a luz do ecrã LCD irá diminuir se não pressionar o botão de temperatura dentro de 30 segundos. A luz do ecrã mudará de cor quando o ferro estiver em modo de espera ou em modo de desligar automático.

Engomar a seco

Encha o depósito como indicado em "Como encher o depósito de água".

Ligue o produto à fonte de alimentação.

Coloque o ferro na posição vertical e ajuste a temperatura com os botões de temperatura de acordo com os símbolos internacionais na etiqueta da roupa (Fig. 3). O ecrã irá piscar enquanto o ferro está a pré-aquecer.

Quando o ecrã parar de piscar, pode começar a engomar.

Advertência: se baixar a temperatura depois de engomar a uma temperatura elevada, não comece a engomar até a sola de ferro arrefecer e atingir a temperatura selecionada.

Engomar com vapor

Encha o depósito como indicado em "Como encher o depósito de água".

Ligue o produto à fonte de alimentação.

Coloque o ferro na posição vertical e, através dos botões correspondentes, selecione um dos níveis de temperatura para engomar a vapor. Como pode ver no ecrã LCD, só é possível engomar a vapor a alta temperatura (nível 6 ou superior).

Pré-aqueça o ferro até que o ecrã deixe de piscar.

Rode o seletor de vapor para a posição desejada, de acordo com os diferentes tipos de tecido.

Advertência: o ferro só emite vapor contínuo quando se encontra na posição horizontal.

Pode parar o fluxo contínuo de vapor colocando o ferro na posição vertical ou rodando o seletor de vapor para a posição de desligado. Só é possível utilizar vapor quando se utiliza o ferro a alta temperatura. Se a temperatura selecionada for muito baixa, a água pode gotejar através da sola do ferro. Para que isto não aconteça, utilize temperaturas elevadas na engomagem a vapor.

Modo ECO

Prima o botão Eco para obter resultados ótimos ao engomar a vapor qualquer tipo de tecido.

Esta posição garante ótimos resultados e poupa energia.

Fig. 8

Função anti cal

A função anti cal é um sistema permanente do depósito para remover as impurezas da água e reduzir os problemas causados pela acumulação de cal. Para prolongar a eficácia deste sistema, siga regularmente os passos seguintes:

Desligue o ferro e deixe-o arrefecer.

Encha com água 3/4 do copo doseador fornecido. Adicione 1 colher de chá de sal e encha o depósito com esta solução.

Deixe a solução no depósito durante 15 minutos, agitando o ferro de vez em quando, e esvazie-o. Repita este processo duas vezes.

Encha o depósito com água limpa para o enxaguar e esvazie-o novamente.

Função anti gotas

Este sistema controla o fluxo de água à sola em todo o momento. Por debaixo de certa temperatura, a função anti gotas corta o fluxo de água e previne que o ferro de engomar goteje sobre a roupa.

Função de desligar automático

O ferro de engomar desligará automaticamente se ficar na posição horizontal durante 30 segundos ou em posição vertical durante 8 minutos. Para indicar que o ferro de engomar está desligado, ouvirá um sinal sonoro 6 vezes e o indicador luminoso de desligar automático piscará. O ferro de engomar pode demorar entre 45 e 60 minutos para arrefecer por completo. Para voltar a aquecer o ferro:

Levante o ferro ou mova-o ligeiramente.

O indicador luminoso de desligar automático permanecerá aceso e o ferro estará pronto para ser utilizado.

Como usar o spray de água

Antes de utilizar a função spray, verifique as instruções de engomagem na etiqueta da peça, já que alguns tipos de tecido podem ser manchados pela humidade. A função spray é particularmente útil para remover vincos difíceis ou quando a peça de roupa necessita de ser humedecida.

Pode utilizar esta função tanto para engomar a seco como a vapor.

Basta pressionar o botão de spray quando necessário.

Como utilizar o jato de vapor

A função de jato de vapor oferece a possibilidade de expulsar mais vapor para remover os vincos difíceis da roupa. Pode utilizar esta função tanto para engomar a seco como a vapor. Pressione o botão de vapor para lançar um jato de vapor. Pressione o botão várias vezes para lançar um jato de vapor mais forte. Espere alguns segundos para que o vapor penetre no tecido antes de premir novamente o botão para expulsar mais vapor.

Também pode utilizar o jato do vapor para engomar de maneira vertical (cortinas, roupa pendurada em cabides, etc.).

Nota: para obter resultados ótimos, não aplique mais de três jatos de vapor consecutivos depois de o indicador luminoso se apagar.

Depois de usar
Desligue e desconecte o ferro.
Esvazie o ferro imediatamente após a sua utilização. Não armazene o ferro com o depósito cheio.
Deixe que arrefeça completamente antes de o limpar ou guardar. Deixe o ferro repousar na sua base em posição vertical para proteger a sola contra arranhões, corrosão ou manchas.

4. LIMPEZA E MANUTENÇÃO

Superfície exterior do ferro
Depois de desconectar o produto da corrente e deixar que arrefeça, limpe o seu exterior com um pano húmido e, se necessário, um detergente suave.
Advertência: não utilize nenhum agente de limpeza abrasivo.

Sola
O amido e outros resíduos podem ser facilmente removidos da base com um pano húmido. Não use esfregões de metal para limpar a sola nem coloque o ferro em superfícies rugosas para evitar arranhar o acabamento da sola. Se engomar tecidos sintéticos a altas temperaturas, tanto o tecido como a sola do ferro poderão ficar danificados. A melhor forma de tirar resíduos dos tecidos é aquecer o ferro e engomar com um pano de algodão sobre o tecido.
Precaução: não use produtos de limpeza, já que poderão danificar as peças do ferro de engomar.

Autolimpeza
Importante: pode obter melhores resultados se utilizar a função de autolimpeza uma vez por mês ou mais, dependendo da frequência de utilização.
Encha metade do reservatório de água e deixe o seletor de vapor na posição de desligado.
Coloque a placa na posição vertical.
Ligue o ferro à corrente.
Selecione a temperatura mais alta do ferro.
Deixe o ferro pré-aquecer até que o ecrã LCD deixe de piscar.
Desligue o ferro da rede elétrica e mantenha-o na posição horizontal sobre o lava louça.
Mantenha pressionado o botão de autolimpeza até que, através da água a ferver, vapor e impurezas sejam expelidos.
Depois de a sola ter arrefecido, limpe-a com um pano limpo.

Armazenamento
Desconecte o ferro de engomar da corrente elétrica.
Vire o ferro e agite-o suavemente para esvaziar o depósito de água.
Deixe que arrefeça completamente.

Envolva o cabo à volta da base da placa.
Guarde a placa na posição vertical.

5. ESPECIFICAÇÕES TÉCNICAS

Referência: 05524
Produto: Fast&Furious 5050 X-Treme
2290-2720 W, 220-240 V~, 50/60 Hz.
Made in China | Desenhado em Espanha

6. RECICLAGEM DE ELETRODOMÉSTICOS



A diretiva europeia 2012/19/UE sobre Resíduos de Aparelhos Elétricos e Eletrónicos (RAEE) especifica que os eletrodomésticos não devem ser reciclados com o resto dos resíduos municipais. Ditos eletrodomésticos terão de ser eliminados de forma separada, para otimizar a recuperação e reciclagem de materiais e, desta maneira, reduzir o impacto que possam ter na saúde humana e no meio ambiente.

O símbolo do contentor riscado recorda a sua obrigação de eliminar este produto de forma correta.

Para obter informação detalhada acerca da forma mais adequada de eliminar os seus eletrodomésticos e/ou as correspondentes baterias, o consumidor deverá contactar com as autoridades locais.

7. GARANTIA E SAT

Este produto tem uma garantia de 2 anos desde a data de compra, sempre e quando se conserve e envie a fatura de compra, o produto esteja em perfeito estado físico e se lhe dê um uso adequado tal e como se indica neste Manual de Instruções.

A garantia não cobrirá:

Se o produto tiver sido usado fora da sua capacidade ou utilidade, maltratado, batido, exposto à humidade, submerso em algum líquido ou substância corrosiva, assim como qualquer outra falta atribuível ao consumidor.

Se o produto foi desmontado, modificado ou reparado por pessoas não autorizadas pelo SAT oficial da Cecotec.

Se a ocorrência foi originada pelo desgaste normal das peças devido ao uso.

O serviço de garantia cobre todos os defeitos de fabricação durante 2 anos com base à legislação vigente, exceto peças consumíveis. Em caso de mal uso por parte do usuário, o

PORTUGUÊS

serviço de garantia não se fará responsável pela reparação.

Se em alguma ocasião deteta uma ocorrência com o produto ou tem alguma consulta, entre em contacto com o Serviço de Assistência Técnica oficial da Cecotec através do número de telefone +34 96 321 07 28.

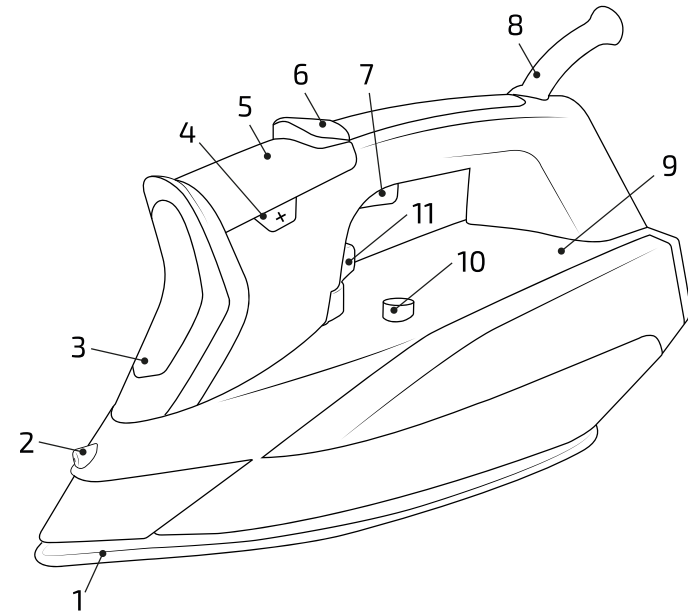

Fig./Img./Abb. 1

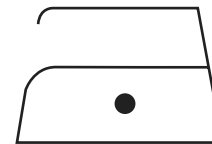

Fig./Img./Abb. 2

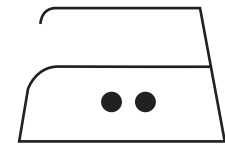

Fig./Img./Abb. 3

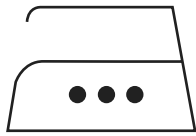

Fig./Img./Abb. 4

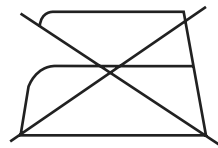
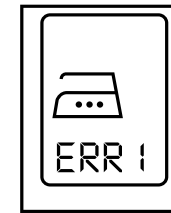

Fig./Img./Abb. 5



Malfunction 1

Fig./Img./Abb. 7

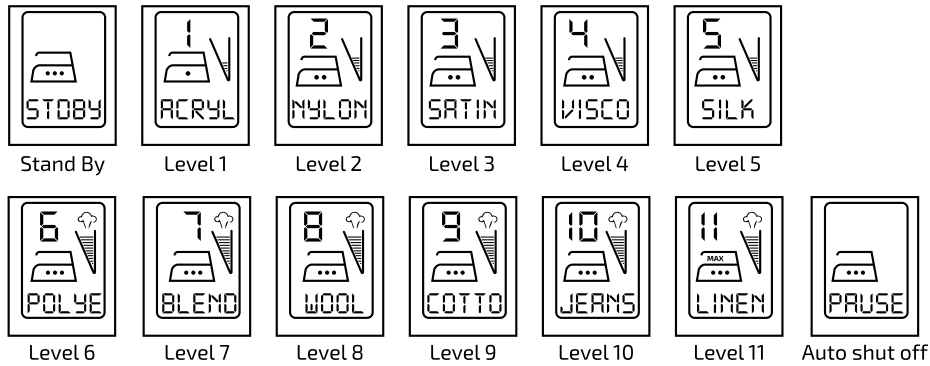

Fig./Img./Abb. 6

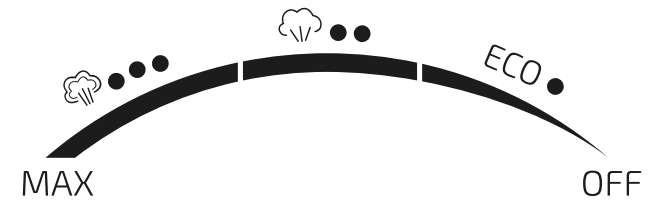

Fig./Img./Abb. 8

www.cecotec.es

Grupo Cecotec Innovaciones S.L.
C/ de la Pinadeta s/n, 46930
Quart de Poblet, Valencia (Spain)
YV02200519