

cecotec

HYDROBOOST 1400 EASYGO

Hidrolimpiadora / Pressure washer



Manual de instrucciones
Instruction manual
Manuel d'instructions
Bedienungsanleitung
Manuale di istruzioni
Manual de instruções
Handleiding
Instrukcja obsługi
Návod k použití

Instrucciones de seguridad	5	3. Montage des Produkts	90
Safety instructions	11	4. Bedienung	90
Instructions de sécurité	17	5. Reinigung und Wartung	94
Sicherheitshinweise	24	6. Problemerhebung	95
Istruzioni di sicurezza	31	7. Technische Spezifikationen	96
Instruções de segurança	37	8. Recycling von Elektro- und Elektronikgeräten	97
Veiligheidsvoorschriften	43	9. Garantie und Kundendienst	97
Instrukcje bezpieczeństwa	50	10. Copyright	97
Bezpečnostní pokyny	56		

ÍNDICE

1. Piezas y componentes	62
2. Antes de usar	62
3. Montaje del producto	63
4. Funcionamiento	63
5. Limpieza y mantenimiento	67
6. Resolución de problemas	68
7. Especificaciones técnicas	69
8. Reciclaje de Aparatos Eléctricos y Electrónicos	69
9. Garantía y SAT	70
10. Copyright	70

INDEX

1. Parts and components	71
2. Before use	71
3. Product assembly	72
4. Operation	72
5. Cleaning and maintenance	76
6. Troubleshooting	77
7. Technical specifications	78
8. Disposal of old electrical and electronic appliances	78
9. Technical support and warranty	78
10. Copyright	79

SOMMAIRE

1. Pièces et composants	80
2. Avant utilisation	80
3. Montage de l'appareil	81
4. Fonctionnement	81
5. Nettoyage et entretien	85
6. Résolution de problèmes	86
7. Spécifications techniques	87
8. Recyclage des équipements électriques et électroniques	87
9. Garantie et SAV	87
10. Copyright	88

INHALT

1. Teile und Komponenten	89
2. Vor dem Gebrauch	89

INDICE

1. Parti e componenti	98
2. Prima dell'uso	98
3. Montaggio del prodotto	99
4. Funzionamento	99
5. Pulizia e manutenzione	103
6. Risoluzione dei problemi	104
7. Specifiche tecniche	105
8. Riciclaggio di apparecchiature elettriche ed elettroniche	105
9. Garanzia e supporto tecnico	105
10. Copyright	106

ÍNDICE

1. Peças e componentes	107
2. Antes de usar	107
3. Montagem do produto	108
4. Funcionamento	108
5. Limpeza e manutenção	112
6. Resolução de problemas	113
7. Especificações técnicas	114
8. Reciclagem de equipamentos elétricos e eletrônicos	114
9. Garantia e SAT	114
10. Copyright	115

INHOUND

1. Onderdelen en componenten	116
2. Voor u het toestel gebruikt	116
3. Het toestel monteren	117
4. Werking	117
5. Schoonmaak en onderhoud	121
6. Probleemoplossing	122
7. Technische specificaties	123
8. Recycling van elektrische en elektronische apparatuur	123
9. Garantie en technische ondersteuning	124
10. Copyright	124

SPIS TREŚCI

1. Części i komponenty	125
2. Przed użyciem	125

3. Montáž produktu	126
4. Funkcjonowanie	126
5. Czyszczenie i konserwacja	130
6. Rozwiązywanie problemów	131
7. Specyfikacja techniczna	132
8. Recykling urządzeń elektrycznych i elektronicznych	132
9. Gwarancja i Serwis techniczny	132
10. Copyright	133

OBSAH

1. Části a složení	134
2. Před použitím	134
3. Montáž produktu	135
4. Fungování	135
5. Čištění a údržba	139
6. Řešení problémů	139
7. Technické specifikace	140
8. Recyklace elektrických a elektronických zařízení	141
9. Záruka a technický servis	141
10. Copyright	141

INSTRUCCIONES DE SEGURIDAD



Este símbolo significa: PRECAUCIÓN. Lea el manual de instrucciones antes de usar el aparato.

- Antes de usar el aparato lea atentamente las siguientes instrucciones. Guarde este manual para futuras referencias o nuevos usuarios.
- Inspeccione el cable de alimentación regularmente en busca de daños visibles. Si el cable presenta daños o el aparato no funciona adecuadamente, debe ser reparado por el Servicio de Asistencia Técnica oficial de Cecotec para evitar cualquier tipo de peligro.
- El aparato no debe ser utilizado por niños. Los niños deberían ser supervisados para asegurarse de que no juegan con el aparato.
- Este aparato puede ser utilizado por personas con capacidades físicas, sensoriales o mentales reducidas, o falta de experiencia y conocimiento, si se les ha dado supervisión y formación relativa al uso del aparato de manera segura y comprenden los peligros implicados.
- Los aparatos de limpieza a alta presión no deben utilizarse por parte de niños o personal no entrenado.



Este símbolo significa que: los chorros de alta presión pueden ser peligrosos si se someten a un mal uso. El chorro no tiene que dirigirse a personas, animales, equipos eléctricos con tensión o el aparato mismo.



Este símbolo significa que este dispositivo no es apto para ser conectado a fuentes de agua potable.

- La conexión a la red eléctrica debe ser realizada por un electricista cualificado y cumplir con la Norma IEC 60364-1. Se recomienda que el suministro eléctrico a este aparato debería incluir bien un dispositivo diferencial que interrumpa el suministro si la corriente de fuga a tierra excede 30mA durante 30ms o bien un dispositivo que compruebe el circuito a tierra.
- ADVERTENCIA: los chorros de agua de alta presión pueden ser peligrosos si se someten a un mal uso. El chorro no tiene que dirigirse a personas, equipos eléctricos con tensión o el aparato mismo.
- ADVERTENCIA: no utilice el aparato dentro del alcance de personas a menos que lleven ropa protectora.
- ADVERTENCIA: no dirija el chorro hacia uno mismo u otros con el fin de limpiar ropa o calzado.
- ADVERTENCIA: riesgo de explosión: no pulverice líquidos inflamables.
- ADVERTENCIA: los aparatos de limpieza a alta presión no deben utilizarse por parte de niños o personal no entrenado.
- ADVERTENCIA: los acoplamientos, fijaciones y mangueras de alta presión son importantes para la seguridad del aparato. Utilice solo las mangueras, fijaciones y acoplamientos recomendados por Cecotec.
- ADVERTENCIA: para garantizar la seguridad del aparato, utilice solo partes o piezas de recambio de Cecotec o aprobadas por Cecotec.
- ADVERTENCIA: el agua que ha fluido a través de dispositivos para impedir el reflujos se considera agua no potable.
- ADVERTENCIA: el aparato debe desconectarse de la fuente de alimentación durante la limpieza o mantenimiento y cuando se sustituyen partes.
- ADVERTENCIA: no utilice el aparato si el cable de alimentación o partes importantes del aparato están dañados, por

ejemplo, dispositivos de seguridad, mangueras de alta presión, pistola de gatillo.

- ADVERTENCIA: los cables de extensión inadecuados pueden ser peligrosos. Si se usa un cable de extensión debe ser adecuado para uso en exterior, y la conexión tiene que mantenerse seca y fuera del suelo. Se recomienda que esto se consiga por medio de un enrollador de cable que mantenga la base a al menos 60 mm por encima del suelo.
- ADVERTENCIA: siempre apague el interruptor de desconexión de la alimentación cuando deje el aparato sin supervisión.
- Asegúrese de que el voltaje de red coincida con el voltaje especificado en la etiqueta de clasificación del producto y de que el enchufe tenga toma de tierra.
- Desconecte siempre el suministro eléctrico antes de desmontar o reparar el dispositivo.
- Asegúrese de que los dispositivos de seguridad funcionan correctamente antes de utilizar la máquina. No retire ni modifique ninguna de las partes de la pistola ni del producto en sí.
- Es muy importante saber parar la máquina y descargar la presión rápidamente antes de utilizarla, familiarícese a fondo con su funcionamiento.
- Preste atención a lo que está haciendo mientras utilice el producto.
- No utilice la máquina cuando esté fatigado o bajo los efectos del alcohol o de las drogas.
- No utilice el dispositivo si su cable o alguna de sus partes están dañados, por ejemplo, los elementos de seguridad, la manguera de alta presión o el gatillo de la pistola.
- Asegúrese de que no hay personas en la zona en la que se va a utilizar el dispositivo.
- No incline el cuerpo para alcanzar el producto ni se coloque

sobre un apoyo inestable. Mantenga un buen equilibrio en todo momento.

- Siga las instrucciones de mantenimiento especificadas en este manual.
- Asegúrese de que el producto está colocado sobre una superficie estable durante el funcionamiento, al transportarlo, montarlo o desmontarlo. Tenga cuidado al moverlo de un sitio a otro para evitar dañarlo.
- En caso de accidente, apague la máquina y desconéctela de la toma de corriente inmediatamente.
- Mantenga la boquilla del dispositivo despejada.
- Utilice gafas de seguridad y ropa de protección siempre que utilice o repare el producto. También se recomienda el uso de protectores de oído.
- No coloque nunca las manos o los dedos en el chorro de agua mientras el producto esté en funcionamiento.
- No trate de bloquear o de redirigir fugas de agua con ninguna parte del cuerpo.
- Active siempre el sistema de bloqueo, incluso cuando vaya a parar un momento.
- Riesgo de explosión. Nunca rocíe líquidos inflamables ni utilice la hidrolimpiadora en zonas donde pueda haber polvo, líquido o vapores combustibles. No utilice la máquina en edificios cerrados o cerca de ambientes explosivos.
- No rocíe aparatos eléctricos ni cables.
- No desconecte la manguera de alta presión de la máquina mientras se presuriza el sistema. Para despresurizar el dispositivo, apáguelo, corte el suministro de agua y luego presione 2 o 3 veces el gatillo.
- No active el sistema de bloqueo del gatillo mientras la máquina esté en funcionamiento.
- No ponga el aparato en funcionamiento a no ser que todas

las partes estén debidamente conectadas al cuerpo principal (asa, pistola, boquilla, etc.).

- Asegúrese de activar el suministro de agua antes de encender la hidrolimpiadora. Poner la bomba en funcionamiento sin agua puede causarle graves daños.
- No utilice la hidrolimpiadora si alguna de sus partes falta o está dañada. Compruebe el estado del producto de forma regular y repare o cambie inmediatamente las piezas dañadas o desgastadas.
- Utilice únicamente la boquilla incluida con el producto.
- No deje la manguera de alta presión desatendida mientras el dispositivo esté funcionando.
- Coja la manguera de alta presión y la pistola firmemente al encender y mientras utilice la máquina.
- No deje la unidad en funcionamiento con el gatillo suelto durante más de un minuto, esto podría dañar la bomba.
- Este dispositivo no está diseñado para bombear agua caliente. No lo conecte a un suministro de agua caliente, ya que esto reducirá significativamente la vida útil de la bomba.
- Asegúrese de que la presión de entrada de agua está entre 0,01 MPa y 0,4 MPa y de que la manguera de entrada es de, al menos, 5 metros de largo.
- Si va a conectar el dispositivo a un suministro de agua potable, instale un desconector en el tubo de agua para evitar que el agua sucia retroceda y entre en el sistema de agua potable. El desconector debe cumplir con la norma EN 60335-2-79 ANNEX A.
- Este dispositivo no debe ser controlado por medio de elementos de conmutación externos como temporizadores, ni conectado a circuitos eléctricos que se conectan y desconectan continuamente.
- Suelte el gatillo cuando cambie de presión alta a baja.

- Mantenga la manguera de alta presión alejada de objetos afilados. El estallido de una manguera de alta presión podría causar lesiones. Examine la manguera de alta presión a menudo y reemplácela si fuera necesario. No intente arreglar una manguera de alta presión dañada.
- Mantenga todas las conexiones secas y sin tocar el suelo para evitar riesgos de descarga eléctrica. No toque el enchufe con las manos mojadas.
- No utilice una presión mayor a la permitida por las partes del sistema de presurización (manguera de alta presión, conexiones, etc.). Asegúrese de que todos los componentes y accesorios están regulados para soportar la presión máxima de funcionamiento de la unidad.

Reparación de dispositivos de doble aislamiento

- Un aparato de doble aislamiento está dotado de dos sistemas de aislamiento en lugar de una conexión a tierra. No se proporcionan medios de conexión a tierra para dispositivos de doble aislamiento, ni deben añadirse al producto. La reparación de un aparato dotado de un doble aislamiento requiere de extremo cuidado y conocimiento del sistema y debe realizarse únicamente por personal cualificado.
- Las piezas de repuesto de un producto con sistema de doble aislamiento deben ser idénticas a las originales. Un aparato de doble aislamiento está marcado con las palabras "Double Insulation", "Double Insulated" o este icono .

SAFETY INSTRUCTIONS



This symbol means: CAUTION: read the instruction manual before using the appliance.

- Before using the appliance, read the following instructions carefully. Keep this instruction manual for future reference or new users.
- Check the power cord regularly for visible damage. Should the cord be damaged or the appliance not work properly, it must be repaired by the official Technical Support Service of Cecotec to avoid any type of danger.
- The appliance should not be used by children. Children must be supervised to make sure they do not play with the appliance.
- This appliance can be used by persons with reduced physical, sensory, or mental capabilities or lack of experience and knowledge if they have been given supervision or instruction concerning the use of the appliance in a safe way and understand the hazards involved.
- High-pressure cleaning devices should not be used by children or untrained personnel.



This symbol means that high-pressure jets can be dangerous if misused. The jet must not be directed at people, animals, live electrical equipment, or the appliance itself.



- This symbol means that this device is not suitable to be connected to drinking-water sources.
 - The mains connection must be carried out by a qualified electrician and comply with IEC 60364-1. It is recommended for the power supply of the appliance to include either a differential device cutting

off power in case the ground leakage current exceeds 30 mA in 30 ms, or a device controlling the circuit to ground.

- WARNING: this symbol means that high-pressure water jets can be dangerous if misused. The water jet must not be directed at people, live electrical equipment, or the appliance itself.
- WARNING: do not use the appliance within the reach of persons unless they are wearing protective clothing.
- WARNING: do not direct the water jet at yourself or others to clean clothes or footwear.
- WARNING: risk of explosion. Do not spray flammable liquids.
- WARNING: high-pressure cleaning devices should not be used by children or untrained personnel.
- WARNING: couplings, fastenings, and high-pressure hoses are important for the safety of the appliance. Use only hoses, fastenings, and couplings recommended by Cecotec.
- WARNING: to ensure the safety of the appliance, use only spare parts approved or manufactured by Cecotec.
- WARNING: water that has flowed through backflow prevention devices is non-drinkable.
- WARNING: the appliance must be unplugged during cleaning or maintenance and when replacing parts.
- WARNING: do not use the appliance if the power cord or important parts of the appliance are damaged, e.g., safety devices, high-pressure hoses, trigger gun, etc.
- WARNING: unsuitable extension cords can be dangerous. If an extension cord is used, it must be suitable for outdoor use, and the connection must be kept dry and off the ground. It is recommended to use a cable reel to keep the base at least 60 mm above the ground.
- WARNING: always turn off the power disconnect switch when leaving the appliance unattended.

- Ensure that the mains voltage matches the voltage specified on the product rating label and that the plug is earthed.
- Always unplug the power supply before disassembling or repairing the device.
- Make sure that the safety devices are working properly before using the device. Do not remove or modify any parts of the trigger gun or the product itself.
- It is very important to know how to stop the appliance and release the pressure quickly before using it, and to become thoroughly familiar with its operation.
- Stay alert to what you are doing during operation.
- Do not operate the machine when fatigued or under the influence of alcohol or drugs.
- Do not use the device if its cord or any of its parts are damaged, e.g., the safety elements, the high-pressure hose, or the trigger of the gun.
- Make sure there are no persons in the area where the device is to be used.
- Do not tilt your body to reach the product or stand on an unstable support. Always keep good balance.
- Follow the maintenance instructions specified in this manual.
- Make sure the product is placed on a stable surface during operation, transport, assembly, or disassembly. Be careful when moving it from one place to another to avoid damaging it.
- In the event of an accident, switch off the appliance and disconnect it from the mains immediately.
- Keep the nozzle of the device clear.
- Always wear safety goggles and protective clothing when using or repairing the product. The use of hearing protection is also recommended.

- Never place your hands or fingers in the water jet while the product is in operation.
- Do not attempt to block or redirect water leaks with any part of the body.
- Always activate the lock system, even when stopping for a moment.
- Risk of explosion. Never spray flammable liquids or use the pressure washer in areas where combustible dust, liquid, or vapours may be present. Do not use the machine in enclosed buildings or near explosive atmospheres.
- Do not spray electrical and electronic appliances or cables.
- Do not remove the high-pressure hose from the machine while the system is being pressurised. To depressurise the device, turn it off, stop the water supply, and then press the trigger 2 or 3 times.
- Do not activate the trigger lock system when the appliance is in operation.
- Do not operate the appliance unless all parts are properly connected to the main body (handle, trigger gun, nozzle, etc.).
- Make sure to turn on the water supply before turning on the pressure washer. Running the pump without water can cause serious damage to the pump.
- Do not use the pressure washer if any parts are missing or damaged. Check the condition of the product regularly and repair or replace damaged or worn parts immediately.
- Use only the nozzle included with the product.
- Do not leave the high-pressure hose unattended while the device is in operation.
- Hold the high-pressure hose and trigger gun firmly when switching on and while using the machine.
- Do not leave the appliance running with the trigger released

for more than one minute, as this could damage the pump.

- This device is not designed to pump hot water. Do not connect the appliance to a hot-water supply, as this will significantly reduce the shelf life of the pump.
- Make sure the water inlet pressure is between 0.01 MPa and 0.4 MPa and that the inlet hose is at least 5 metres long.
- If the device is to be connected to a drinking-water supply, install a disconnecter on the water pipe to prevent dirty water from backing up and entering the drinking-water system. The disconnecter must comply with EN 60335-2-79 ANNEX A.
- This device must not be controlled by external switching elements such as timers or connected to electrical circuits that are continuously switched on and off.
- Release the trigger when switching from high to low pressure.
- Keep the high-pressure hose away from sharp objects. The burst of a high-pressure hose could cause injury. Inspect the high-pressure hose regularly and replace it if necessary. Do not try to fix a damaged high-pressure hose.
- Keep all connections dry and off the ground to avoid risk of electric shock. Do not touch the plug with wet hands.
- Do not use a pressure higher than the one permitted by the parts of the pressurisation system (high-pressure hose, connections, etc.). Make sure every component and accessory is rated to withstand the maximum operating pressure of the unit.

Repairing double-insulated devices

- A double-insulated device is equipped with two insulation systems instead of an earth connection. No earth-connection means are provided for double-insulated devices, nor

should they be added to the product. The repair of a double-insulated appliance requires extreme care and knowledge of the system and should only be carried out by qualified personnel.

- Spare parts for a double-insulated product must be identical to the original parts. A double-insulated device is marked with the words "Double Insulation", "Double Insulated", or this icon .

INSTRUCTIONS DE SÉCURITÉ

-  - Ce symbole signifie : PRÉCAUTION. Lisez ce manuel d'instructions avant d'utiliser l'appareil.
 - Veuillez lire les instructions suivantes avec attention avant d'utiliser l'appareil. Gardez bien ce manuel pour de futures références ou pour tout nouvel utilisateur.
- Inspectez le câble d'alimentation régulièrement pour rechercher des dommages visibles. Si le câble présente des dommages ou si l'appareil ne fonctionne pas correctement, il doit être réparé par le Service d'Assistance Technique officiel de Cecotec pour éviter tout type de danger.
- Les enfants ne peuvent pas utiliser cet appareil. Surveillez les enfants pour vous assurer qu'ils ne jouent pas avec le produit.
- Cet appareil peut être utilisé par des personnes aux capacités physiques, mentales ou sensorielles réduites, ou sans expérience ni connaissances si elles sont surveillées et/ou ont reçu les informations nécessaires à l'utilisation correcte de l'appareil et qu'elles ont bien compris les risques qu'il implique.
- Les nettoyeurs haute pression ne doivent pas être utilisés par des enfants ou du personnel non qualifié.



Ce symbole signifie que : les jets à haute pression peuvent être dangereux s'ils sont mal utilisés. Le jet ne doit pas être dirigé vers des personnes, des animaux, des équipements électriques sous tension ou l'appareil.

-  Ce symbole signifie que l'appareil ne doit pas être raccordé à des sources d'eau potable.
 - La connexion au réseau doit être effectuée par un électricien qualifié et être conforme à la norme IEC 60364-1. Il est recommandé que l'alimentation de cet appareil comprenne un dispositif différentiel qui interrompra l'alimentation si le courant de fuite à la terre dépasse 30 mA pendant 30 ms ou un dispositif qui vérifiera le circuit à la terre.
- AVERTISSEMENT : les jets d'eau à haute pression peuvent être dangereux s'ils sont mal utilisés. Le jet ne doit pas être dirigé vers des personnes ou des équipements électriques sous tension ou vers l'appareil.
- AVERTISSEMENT : utilisez l'appareil hors de portée des personnes qui ne portent pas de vêtements de protection.
- AVERTISSEMENT : ne dirigez pas le jet d'eau vers vous ou vers d'autres personnes afin de nettoyer des vêtements ou des chaussures.
- AVERTISSEMENT : risque d'explosion. Ne pulvérisiez pas de substances inflammables.
- AVERTISSEMENT : les nettoyeurs haute pression ne doivent pas être utilisés par des enfants ou du personnel non qualifié.
- AVERTISSEMENT : les raccords, les fixations et les tuyaux haute pression sont importants pour assurer la sécurité à tout moment. N'utilisez que les tuyaux, fixations et raccords recommandés par Cecotec.
- AVERTISSEMENT : pour garantir la sécurité de l'appareil, n'utilisez que des pièces de rechange de Cecotec ou des pièces approuvées par Cecotec.
- AVERTISSEMENT : l'eau qui a traversé les dispositifs pour éviter le reflux est considérée comme non potable.
- AVERTISSEMENT : l'appareil doit être débranché de

l'alimentation électrique pendant le nettoyage ou l'entretien et lors du remplacement de pièces.

- AVERTISSEMENT : n'utilisez pas l'appareil si le câble d'alimentation ou des pièces importantes de l'appareil sont endommagés, par exemple les dispositifs de sécurité, les tuyaux haute pression, la poignée pistolet, etc.
- AVERTISSEMENT : les rallonges électriques inappropriées peuvent être dangereuses. Si vous utilisez une rallonge, elle doit être adaptée à une utilisation en extérieur, et la connexion doit rester sèche et ne pas toucher le sol. Il est recommandé d'utiliser un enrouleur de câble qui maintient la base à au moins 60 mm au-dessus du sol.
- AVERTISSEMENT : éteignez toujours l'interrupteur lorsque vous laissez l'appareil sans surveillance.
- Assurez-vous que le voltage du réseau coïncide avec le voltage spécifié sur l'étiquette de classification de l'appareil et que la prise possède une connexion à terre.
- Débranchez toujours l'alimentation électrique avant de démonter ou de réparer l'appareil.
- Assurez-vous que les dispositifs de sécurité fonctionnent correctement avant d'utiliser l'appareil. Ne retirez ni ne modifiez aucune des parties de la poignée pistolet ni de l'appareil.
- Il est très important de savoir comment arrêter l'appareil et comment décharger la pression rapidement avant de l'utiliser. Familiarisez-vous d'abord parfaitement avec le fonctionnement de l'appareil
- Faites attention à ce que vous faites pendant que vous utilisez l'appareil.
- N'utilisez pas l'appareil lorsque vous êtes fatigué(e) ou si vous vous trouvez sous les effets de la drogue ou de l'alcool.
- N'utilisez pas l'appareil si son câble ou une autre de ses

- parties sont abîmés, par exemple, les éléments de sécurité, le tuyau haute pression ou la gâchette de la poignée pistolet.
- Assurez-vous qu'il n'y ait personne dans la zone dans laquelle vous allez utiliser l'appareil.
 - Ne vous inclinez pas pour atteindre l'appareil et ne vous placez pas sur un soutien instable. Maintenez un bon équilibre à tout moment.
 - Veuillez suivre les instructions d'entretien spécifiées dans ce manuel d'instructions.
 - Assurez-vous que l'appareil soit placé sur une surface stable pendant que vous l'utilisez, le transportez, le montez ou le démontez. Faites attention lorsque vous déplacez l'appareil dans un autre endroit afin de ne pas l'abîmer.
 - En cas d'accident, éteignez immédiatement l'appareil et débranchez-le de la prise de courant.
 - Maintenez la buse de l'appareil dégagée.
 - Utilisez toujours des lunettes de sécurité et des vêtements de protection lorsque vous utilisez ou réparez l'appareil. Il est aussi recommandé d'utiliser des protections pour les oreilles.
 - Ne placez jamais les mains ni les doigts au niveau du jet pendant que l'unité est en fonctionnement.
 - N'essayez pas de bloquer ou de rediriger les fuites d'eau avec l'une des parties de votre corps.
 - Activez toujours le système de verrouillage, même lorsque l'arrêt est de quelques secondes.
 - Risque d'explosion. N'aspergez jamais de liquides inflammables avec l'appareil. N'utilisez pas l'appareil dans des zones dans lesquelles de la poussière, des liquides ou des vapeurs combustibles peuvent être présents. N'utilisez pas l'appareil dans des immeubles fermés ni près d'atmosphères explosives.

- N'aspergez pas d'appareils électriques ni de câbles avec l'appareil.
- Ne débranchez pas le tuyau haute pression de l'appareil pendant que le système se pressurise. Pour dépressuriser l'appareil, éteignez-le et coupez l'alimentation de l'eau, puis appuyez 2 ou 3 fois sur la gâchette.
- N'activez pas le système de verrouillage de la gâchette lorsque la machine est en fonctionnement.
- Ne mettez pas l'appareil en fonctionnement si toutes les parties ne sont pas connectées correctement à l'unité principale (poignée pistolet, buse, etc.).
- Assurez-vous de connecter l'alimentation de l'eau avant d'allumer l'appareil. Mettre la pompe en fonctionnement sans eau peut provoquer des graves dommages.
- N'utilisez pas l'appareil si l'une de ses parties est manquante ou abîmée. Vérifiez régulièrement l'état de l'appareil et réparez ou remplacez immédiatement les pièces endommagées ou usées.
- Utilisez uniquement la buse incluse avec l'appareil.
- Ne laissez pas le tuyau haute pression sans surveillance pendant que l'appareil est en fonctionnement.
- Tenez fermement le tuyau haute pression et la poignée pistolet lorsque vous allumez l'appareil et pendant son fonctionnement.
- Ne laissez pas l'unité en fonctionnement avec la gâchette lâche pendant plus d'une minute, cela pourrait abîmer la pompe.
- Cet appareil n'a pas été conçu pour pomper de l'eau chaude. Ne le connectez pas à une alimentation d'eau chaude, cela réduirait significativement la durée de vie de la pompe.
- Assurez-vous que la pression d'entrée de l'eau soit comprise entre 0,01 MPa et 0,4 MPa et que le tuyau d'entrée possède au moins 5 mètres de long.

- Si vous allez connecter l'appareil à une source d'eau potable, installez un disconnecteur au niveau du tuyau d'eau pour éviter que l'eau sale ne retourne dans le système d'eau potable. Le disconnecteur doit répondre à la norme en vigueur EN 60335-2-79 ANNEXE A. Vérifiez et respectez toujours les normes locales en vigueur quant à la sécurité des appareils de nettoyage à haute pression et les appareils de nettoyage à vapeur.
- Cet appareil ne doit pas être contrôlé à travers des éléments de commutation externes comme des minuteries, ni être connecté à des circuits électriques qui sont connectés et déconnectés continuellement.
- Relâchez la gâchette lorsque vous passez de la pression élevée à la pression basse.
- Maintenez le tuyau haute pression éloigné des objets pointus. L'explosion du tuyau haute pression pourrait provoquer des lésions. Examinez périodiquement le tuyau haute pression et remplacez-le si nécessaire. N'essayez pas de réparer un tuyau haute pression abîmé.
- Maintenez toutes les connexions bien sèches et éloignées du sol pour éviter des décharges électriques. Ne touchez pas la prise si vous avez les mains mouillées.
- N'utilisez pas une pression supérieure à celle permise par les parties du système de pressurisation (tuyau haute pression, connexions, etc.). Assurez-vous que tous les composants et accessoires soient ajustés pour supporter la pression maximale de fonctionnement de l'unité.

Réparation des appareils à double isolation

- Un appareil à double isolation est doté de deux systèmes d'isolation au lieu d'une connexion à terre. Les moyens de connexion à terre ne sont pas fournis avec les appareils à

double isolation et vous ne devez pas non plus les ajouter vous-même à ces appareils. La réparation d'un appareil à double isolation requiert un soin extrême, une connaissance avancée du système et ne doit être effectuée que par du personnel qualifié.

- Les pièces de rechange d'un appareil à double isolation doivent être identiques aux pièces d'origine. Un appareil à double isolation est identifié par les mots « Double Insulation » ou « Double Insulated » ou par cette icône .

SICHERHEITSHINWEISE



Dieses Symbol bedeutet: VORSICHT. Lesen Sie vor der Benutzung des Geräts die Bedienungsanleitung.

- Bevor Sie das Gerät benutzen, lesen Sie bitte die folgenden Anweisungen sorgfältig durch. Bewahren Sie die Bedienungsanleitung für künftige Benutzer

auf.

- Überprüfen Sie das Netzkabel regelmäßig auf sichtbare Schäden. Wenn das Kabel beschädigt ist oder das Produkt nicht ordnungsgemäß funktioniert, muss es von einem offiziellen Cecotec-Kundendienstzentrum repariert werden, um jegliche Gefahr zu vermeiden.
- Das Gerät sollte nicht von Kindern verwendet werden. Kinder sollten beaufsichtigt werden, um sicherzustellen, dass sie nicht mit dem Produkt spielen.
- Dieses Gerät kann von Personen mit verringerten physischen, sensorischen oder mentalen Fähigkeiten oder Mangel an Erfahrung und Wissen benutzt werden, wenn sie beaufsichtigt oder bezüglich des sicheren Gebrauchs des Geräts unterwiesen wurden und die daraus resultierenden Gefahren verstehen.
- Hochdruckreiniger dürfen nicht von Kindern oder ungeschultem Personal verwendet werden.



- Dieses Symbol bedeutet: Hochdruckdüsen können bei falscher Anwendung gefährlich sein. Der Strahl darf nicht auf Menschen, Tiere, stromführende elektrische Geräte oder das Gerät selbst gerichtet werden.

-  Dieses Symbol bedeutet, dass dieses Gerät nicht für den Anschluss an Trinkwasserquellen geeignet ist.
 - Der Netzanschluss muss von einer qualifizierten Elektrofachkraft vorgenommen werden und der IEC 60364-1 entsprechen. Es wird empfohlen, dass die Stromversorgung dieses Geräts entweder ein Differenzialgerät enthält, das die Versorgung unterbricht, wenn der Erdschlussstrom 30 Minuten lang 30 mA übersteigt, oder ein Gerät, das den Erdschluss überprüft.
- **WARNUNG:** Dieses Symbol bedeutet: Hochdruckdüsen können bei falscher Anwendung gefährlich sein. Der Strahl darf nicht auf Menschen, stromführende elektrische Geräte oder das Gerät selbst gerichtet werden.
- **WARNUNG:** Benutzen Sie das Gerät nicht in Reichweite von Personen, es sei denn, diese tragen Schutzkleidung.
- **WARNUNG:** Richten Sie den Strahl nicht auf sich selbst oder andere, um Kleidung oder Schuhe zu reinigen.
- **WARNUNG:** Explosionsgefahr: keine brennbaren Flüssigkeiten versprühen.
- **WARNUNG:** Hochdruckreiniger dürfen nicht von Kindern oder ungeschultem Personal verwendet werden.
- **WARNUNG:** Kupplungen, Befestigungen und Hochdruckschläuche sind wichtig für die Sicherheit des Geräts. Verwenden Sie nur von Cecotec empfohlene Schläuche, Armaturen und Kupplungen.
- **WARNUNG:** Um die Sicherheit des Geräts zu gewährleisten, verwenden Sie nur von Cecotec oder Cecotec zugelassene Ersatzteile oder Austauschteile.
- **WARNUNG:** Wasser, das durch Rückflussverhinderer geflossen ist, gilt als nicht trinkbares Wasser.
- **WARNUNG:** Das Gerät muss während der Reinigung

oder Wartung und beim Austausch von Teilen von der Stromversorgung getrennt werden.

- **WARNUNG:** Verwenden Sie das Gerät nicht, wenn das Netzkabel oder wichtige Teile des Geräts beschädigt sind, z. B. Sicherheitseinrichtungen, Hochdruckschläuche, Abzugspistole.
- **WARNUNG:** Ungeeignete Verlängerungskabel können gefährlich sein. Wenn ein Verlängerungskabel verwendet wird, muss es für die Verwendung im Freien geeignet sein, und der Anschluss muss trocken und nicht am Boden verlegt werden. Es wird empfohlen, dies mit Hilfe einer Kabeltrommel zu erreichen, die die Basis mindestens 60 mm über dem Boden hält.
- **WARNUNG:** Schalten Sie immer den Netzschalter aus, wenn Sie das Gerät unbeaufsichtigt lassen.
- Vergewissern Sie sich, dass die Netzspannung, mit der auf dem Typenschild des Gerätes angegebene Spannung übereinstimmt und dass die Steckdose geerdet ist.
- Schalten Sie die Stromversorgung aus, bevor Sie das Gerät demontieren oder reparieren.
- Vergewissern Sie sich, dass die Sicherheitseinrichtungen einwandfrei funktionieren, bevor Sie das Gerät verwenden. Entnehmen Sie oder modifizieren Sie keinen Teil der Hochdruckpistole oder des Gerätes.
- Sie müssen lernen, wie den Betrieb unterbrechen und den Druck schnell senken, bevor Sie es in Betrieb nehmen.
- Achten Sie darauf, was Sie tun, während Sie das Produkt benutzen.
- Verwenden Sie die Maschine niemals, wenn Sie müde sind oder unter dem Einfluss von Drogen, Alkohol oder Medikamenten stehen.
- Verwenden Sie das Gerät nicht, wenn das Kabel oder Teile

(z.B. Sicherheitseinrichtungen, Hochdruckschlauch oder Abzug der Pistole) sichtbare Schäden aufweisen.

- Vergewissern Sie sich, dass keine Personen sich in unmittelbarer Nähe bzw. Arbeitsgebiet befindet.
- Kippen Sie den Körper nicht bzw. versuchen Sie keine ungeeignete Körperhaltung, um das Gerät zu erreichen und stehen Sie immer auf stabile Oberfläche. Halten Sie immer das Gleichgewicht.
- Folgen Sie die Anweisungen in dieser Bedienungsanleitung beschrieben.
- Vergewissern Sie sich, dass das Gerät sich während des Betriebs, Montage/ Demontage oder beim Transport auf einer stabilen Oberfläche befindet. Seien beim Transport vorsichtig, um Schäden zu vermeiden.
- Im Fall ein Unfall schalten Sie sofort das Gerät aus und ziehen Sie den Stecker aus der Steckdose.
- Halten Sie die Düse des Gerätes frei von Blockierungen.
- Tragen Sie immer entsprechende Schutzkleidung und Schutzbrille, wenn Sie das Gerät verwenden oder Wartungsarbeiten durchführen. Es wird ebenso empfohlen, Gehörschutz zu benutzen.
- Stellen Sie keinesfalls die Hände und Finger auf Wasserstrahl, während das Gerät in Betrieb ist.
- Versuchen Sie niemals Wasserablaufen mit Körperteilen zu blockieren oder auszurichten.
- Aktivieren Sie immer das Verriegelungssystem, auch wenn Sie kurz anhalten.
- Explosionsgefahr. Besprühen Sie niemals entflammbare Flüssigkeiten und verwenden Sie unter keinen Umständen den Hochdruckreiniger an Orten, an denen entzündbare Staub, Flüssigkeiten oder Dämpfe bestehen können. Der Betrieb in explosionsgefährdeten Bereichen und geschlossene Räume ist untergesagt.

- Elektrische Geräte und Kabel nicht absprühen.
- Trennen Sie nicht den Hochdruckschlauch vom Gerät, während dem Druck des Systems senkt. Um den Druck des Gerätes zu senken, schalten Sie es ab, trennen Sie die Wasserversorgung und drücken Sie dann 2- oder 3-mal den Abzug.
- Aktivieren Sie die Abzugssperre nicht, während die Maschine in Betrieb ist.
- Betrieben Sie das Gerät nur, wenn alle Teile ordnungsgemäß montiert sind (Griff, Hochdruckpistole, Düse, u.a.).
- Vergewissern Sie sich, dass die Wasserversorgung vor Anschalten des Gerätes eingeschaltet wurde. Das Betrieb ohne Wasser der Pumpe kann zu gefährlichen Schäden führen.
- Verwenden Sie das Gerät nicht, wenn ein Teil fehlt oder sichtbare Schäden aufweist. Prüfen Sie den Zustand des Gerätes regelmäßig und lassen Sie es reparieren oder ersetzen Sie den beschädigten bzw. abgenutzten Teil.
- Verwenden Sie ausschließlich der Düse im Lieferumfang beinhaltet.
- Lassen Sie den Hochdruckschlauch nicht unbeaufsichtigt während des Betriebs.
- Nehmen Sie den Hochdruckschlauch und Hochdruckreiniger während der Verwendung fest.
- Lassen Sie das Gerät nicht in Betrieb mit dem Abzug während mehr als eine Minute, da es die Pumpe beschädigt werden könnte.
- Dieses Gerät wurde nicht entworfen, um Heißwasser zu pumpen. Schließen Sie das Gerät an einer Warmwasserversorgung nicht, da die Lebensdauer des Produkts bedeutend reduziert.
- Vergewissern Sie sich, dass der Druckwassereinlass sich

zwischen 0,01 MPa und 0,4 MPa ist und den Wasserschlauch mindestens 5 Meter lang ist.

- Falls Sie ein Gerät an einer Trinkwasserversorgung anschließen möchten, installieren Sie das Rückschlagventil, um zu vermeiden, dass das schmutzige Wasser in das Trinkwassersystem eindringt. Das Rückschlagventil muss die EN 60335-2-79 ANNEX A Normen entsprechen.
- Es kann nicht durch externe Schaltelemente wie Timer kontrolliert werden oder an Stromkreise, die konstant ein- und ausgeschaltet sind angeschlossen werden.
- Lassen Sie den Abzug los, wenn Sie von hohem zu niedrigem Wasserdruck ändern.
- Halten Sie den Hochdruckschlauch von scharfen Gegenständen fern. Das Platzen der Hochdruckschlauch könnte zu Verletzungen bringen. Prüfen Sie den Hochdruckschlauch regelmäßig auf sichtbare Schäden und ersetzen Sie ihn, wenn nötig. Versuchen Sie keinesfalls den Hochdruckschlauch selbst zu reparieren.
- Halten Sie alle Anschlüsse getrocknet und legen Sie diese nicht auf dem Boden, um Elektroumfälle zu vermeiden. Berühren Sie nicht den Stecker mit nassen Händen.
- Verwenden Sie keinen höheren Druck als der, den das Drucksystem erlaubt (Hochdruckschlauch, Anschlüsse, u.a.). Vergewissern Sie sich, dass alle Bauteile und Zubehör vorschriftsmäßig sind, um den maximalen Betriebsdruck des Gerätes zu tragen.

Reparatur von Schutzleiter mit doppelter Isolierung

- Ein Schutzleiter mit doppelter Isolierung ist mit zwei Isolierungssystemen anstatt einer Erdungsanbindung ausgestattet. Ein Erdungsmittel ist in einem doppeltisolierten Produkt nicht enthalten und sollte nicht im Gerät ausgesetzt

werden. Die Reparatur ein doppelisoliertes Gerät erfordert extreme Sorgfalt und Wissen des Systems und muss ausschließlich von qualifiziertem Personal durchgeführt werden.

- Die Ersatzteile eines doppelisolierten Geräts müssen identisch mit den ursprünglichen sein. Ein doppelt isoliertes Gerät ist mit den Worten "Double Insulation", "Double Insulated" oder dieses Symbol .

ISTRUZIONI DI SICUREZZA



Questo simbolo significa: **ATTENZIONE**: leggere il manuale di istruzioni prima di usare l'apparecchio.

- Prima di utilizzare l'apparecchio, leggere attentamente le seguenti istruzioni. Conservare questo manuale per consultazioni future o nuovi

utenti.

- Osservare accuratamente il cavo di alimentazione in cerca di danni visibili. Se il cavo è danneggiato o l'apparecchio non funziona correttamente, deve essere riparato dal Servizio di Assistenza Tecnica ufficiale di Cecotec per evitare eventuali pericoli.
- L'apparecchio non deve essere usato da bambini. I bambini devono essere sorvegliati per evitare che giochino con l'apparecchio.
- Questo apparecchio può essere usato da persone con ridotte capacità fisiche, sensoriali o mentali o con mancanza di esperienza e conoscenza, a condizione che siano supervisionati o istruiti sull'uso dell'apparecchio in modo sicuro e che comprendano i pericoli connessi.
- Le idropultrici ad alta pressione non devono essere usate da bambini o da personale non qualificato.



Questo simbolo significa che i getti ad alta pressione possono essere pericolosi se usati male. Il getto non deve essere diretto verso persone, animali, apparecchiature elettriche in tensione o l'apparecchio stesso.



Questo simbolo significa che questo dispositivo non è adatto per il collegamento a fonti di acqua potabile.

- Il collegamento alla rete elettrica deve essere effettuato da un elettricista qualificato e deve essere conforme alla norma IEC 60364-1. Si raccomanda che l'alimentazione di questo apparecchio includa un dispositivo differenziale che interrompa l'alimentazione se la corrente di dispersione di terra supera i 30mA per 30ms o un dispositivo che controlli il circuito di terra.
- ATTENZIONE: questo simbolo indica che i getti d'acqua ad alta pressione possono essere pericolosi se adoperati impropriamente. Il getto non deve essere diretto verso persone, apparecchiature elettriche in tensione o l'apparecchio stesso.
- ATTENZIONE: non utilizzare l'apparecchio in prossimità di persone, a meno che queste non indossino indumenti protettivi.
- ATTENZIONE: non dirigere il getto verso sé stessi o altri per pulire abiti o calzature.
- ATTENZIONE: rischio di esplosione. Non spruzzare liquidi infiammabili.
- ATTENZIONE: le idropultrici ad alta pressione non devono essere usate da bambini o da personale non qualificato.
- ATTENZIONE: i giunti, fissaggi e tubi flessibili ad alta pressione sono importanti per la sicurezza dell'apparecchio. Utilizzare solo tubi, fissaggi e giunti consigliati da Cecotec.
- ATTENZIONE: per garantire la sicurezza dell'apparecchio, utilizzare esclusivamente parti o pezzi di ricambio prodotti o consigliati da Cecotec.
- ATTENZIONE: l'acqua passata attraverso dispositivi di protezione antiriflusso non è potabile.
- ATTENZIONE: l'apparecchio deve essere scollegato dalla presa elettrica durante la sua pulizia o manutenzione e quando si sostituiscono le parti.

- ATTENZIONE: non utilizzare l'apparecchio se il cavo di alimentazione o parti importanti dell'apparecchio sono danneggiati, come dispositivi di sicurezza, tubi flessibili ad alta pressione, pistola a grilletto, etc.
- ATTENZIONE: le prolunghe non adatte possono essere pericolose. Se si utilizza una prolunga, deve essere adatta all'uso esterno e il collegamento deve essere mantenuto asciutto e lontano dal suolo. Si consiglia di utilizzare un avvolgicavo che mantenga la base ad almeno 60 mm dal suolo.
- ATTENZIONE: spegnere sempre l'interruttore quando si lascia l'apparecchio incustodito.
- Verificare che la tensione di rete coincida con quella specificata nell'etichetta di classificazione del prodotto e che la presa elettrica sia collegata a terra.
- Scollegare sempre l'impianto elettrico prima di smontare o riparare il prodotto.
- Assicurarsi che i dispositivi di sicurezza funzionino correttamente prima di utilizzare il prodotto. Non rimuovere né modificare nessuna delle parti della pistola a grilletto né il prodotto stesso.
- È molto importante saper arrestare la macchina e scaricare rapidamente la pressione prima di utilizzarla.
- Prestare attenzione a ciò che si sta facendo mentre si utilizza il prodotto.
- Non utilizzare la macchina in caso di stanchezza o sotto effetto di alcool o droghe.
- Non utilizzare il prodotto se il cavo o una delle parti risultasse danneggiata, ad esempio, gli elementi di sicurezza, il tubo flessibile ad alta pressione o il grilletto della pistola.
- Assicurarsi che non vi siano persone nei dintorni in cui si andrà ad utilizzare la macchina.

- Non inclinare il corpo per raggiungere il prodotto né collocarlo su una superficie instabile. Mantenere sempre un buon equilibrio.
- Seguire le istruzioni di manutenzione specificate in questo manuale.
- Assicurarsi che la macchina sia collocata su di una superficie stabile durante il funzionamento, durante il trasporto, montaggio o smontaggio. Prestare attenzione durante lo spostamento da un posto all'altro per evitare di danneggiare l'apparecchio.
- In caso di incidente, spegnere l'apparecchio e scollegarlo immediatamente dalla presa di corrente.
- Mantenere libero l'ugello del dispositivo.
- Utilizzare sempre occhiali e indumenti di protezione durante l'uso o riparazione del prodotto. Si consiglia inoltre l'uso di protettori acustici.
- Mai collocare mani o dita sotto il getto d'acqua mentre l'apparecchio è in funzione.
- Non cercare di bloccare o ridirigere fughe d'acqua con nessuna parte del corpo.
- Attivare sempre il sistema di bloccaggio, anche quando ci si ferma per un momento.
- Rischio di esplosione. Non spruzzare su liquidi infiammabili né utilizzare l'idropulitrice in zone in presenza di polvere, liquidi o vapori combustibili. Non utilizzare la macchina in edifici chiusi o vicino ad ambienti esplosivi.
- Non spruzzare su apparecchi elettrici o cavi.
- Non scollegare il tubo flessibile ad alta pressione dalla macchina mentre il sistema viene sottoposto ad alta pressione. Per togliere pressione alla macchina, spegnerlo e spegnere la fornitura d'acqua. Successivamente, premere 2 o 3 volte il grilletto.

- Non attivare il sistema di bloccaggio del grilletto mentre la macchina è in funzione.
- Non mettere in funzione l'apparecchio a meno che tutte le parti siano correttamente collegate al corpo principale (manico, pistola a grilletto, ugello, ecc.).
- Assicurarsi di attivare la fornitura dell'acqua prima di accendere l'idropulitrice. Mettere in funzione la pompa senza acqua potrebbe provocare danni gravi.
- Non utilizzare l'idropulitrice in caso di mancanza di una delle parti o se è danneggiata. Verificare lo stato del prodotto in modo regolare e riparare o cambiare immediatamente le parti danneggiate o usurate.
- Utilizzare unicamente l'ugello in dotazione con il prodotto.
- Non lasciare incustodito il tubo flessibile ad alta pressione mentre il prodotto è in funzione.
- Afferrare saldamente il tubo flessibile ad alta pressione e la pistola a grilletto quando si accende e durante l'utilizzo dell'apparecchio.
- Non lasciare il prodotto in funzione con il grilletto non fissato per più di un minuto, poiché ciò potrebbe danneggiare la pompa.
- Questo dispositivo non è stato progettato per pompare acqua calda. Non collegare l'apparecchio ad una fornitura d'acqua calda, poiché ciò ridurrebbe in modo significativo la vita utile della pompa.
- Assicurarsi che la pressione d'entrata dell'acqua sia da 0,01 MPa a 0,4 MPa e che il tubo flessibile di entrata sia lungo almeno 5 metri.
- Se il dispositivo deve essere collegato a una fornitura d'acqua potabile, installare un dispositivo antiriflusso sul tubo dell'acqua per evitare che l'acqua sporca risalga ed entri nel sistema dell'acqua potabile. Il dispositivo antiriflusso deve essere conforme alla norma EN 60335-2-79 ALLEGATO A.

- Questo dispositivo non deve essere controllato per mezzo di elementi di commutazione esterni come timer, né connessi a circuiti elettrici che si collegano e scollegano continuamente.
- Lasciare andare il grilletto quando si passa da alta a bassa pressione.
- Mantenere il tubo flessibile ad alta pressione lontano da oggetti affilati. Lo scoppio di un tubo flessibile ad alta pressione potrebbe causare lesioni. Esaminare spesso il tubo flessibile ad alta pressione e sostituirlo se necessario. Non cercare di sistemare un tubo flessibile ad alta pressione danneggiato.
- Mantenere tutte le connessioni asciutte e lontane dal pavimento per evitare scariche elettriche. Non toccare la spina con le mani bagnate.
- Non utilizzare una pressione maggiore a quella permessa dalle parti del sistema di pressurizzazione (tubo flessibile ad alta pressione, connessioni, ecc.). Assicurarsi che tutte le componenti e accessori siano regolati per sopportare la pressione massima di funzionamento dell'unità.

Riparazione di dispositivi a doppio isolamento

- Un apparecchio a doppio isolamento è dotato di due sistemi di isolamento al posto di una connessione di terra. Non si forniscono mezzi di connessioni di terra per dispositivi a doppio isolamento, né devono essere aggiunti al prodotto. La riparazione di un apparecchio a doppio isolamento richiede estrema attenzione e conoscenza del sistema e deve essere effettuata da personale qualificato.
- I pezzi di ricambio di un prodotto con sistema a doppio isolamento devono essere identici a quelli originali. Un apparecchio a doppio isolamento è contrassegnato dalle parole "Double Insulation", "Double Insulated" o da questa icona .

INSTRUÇÕES DE SEGURANÇA



Este símbolo significa: **ATENÇÃO. ATENÇÃO** Leia o manual de instruções antes de utilizar o aparelho.

- Leia atentamente as seguintes instruções antes de utilizar o aparelho. Guarde este manual para referências futuras ou novos utilizadores.
- Inspeccione o cabo de alimentação regularmente em busca de danos visíveis. Se o cabo apresentar danos ou não funcionar devidamente, deve ser reparado pelo Serviço de Assistência Técnica Oficial da Cecotec para evitar qualquer tipo de perigo.
- Este aparelho não deve ser usado por crianças. Supervisione as crianças para que não brinquem com o produto.
- Este aparelho pode ser utilizado por e pessoas com capacidades físicas, sensoriais ou mentais reduzidas ou com falta de experiência e conhecimentos, se lhes tiver sido dada supervisão ou instruções relativas à utilização do aparelho de uma forma segura e compreendem os perigos envolvidos.
- Os produtos de limpeza de alta pressão não devem ser utilizados por crianças ou por pessoal não treinado.



Este símbolo significa: os jatos de alta pressão podem ser perigosos se forem mal utilizados. O jato não deve ser dirigido a pessoas, animais, equipamento elétrico com tensão ou ao próprio dispositivo.



Este símbolo significa que este dispositivo não é adequado para ligação a fontes de água potável.

- A ligação à rede deve ser efetuada por um eletricista qualificado e cumprir a IEC 60364-1.

Recomenda-se que a alimentação deste aparelho inclua ou um dispositivo diferencial que interromperá a alimentação se a corrente de fuga para terra exceder 30mA durante 30ms ou um dispositivo que verificará o circuito para terra.

- AVISO: os jatos de água de alta pressão podem ser perigosos se forem mal utilizados. O jato não deve ser dirigido a pessoas, equipamento elétrico com tensão ou ao próprio dispositivo.
- AVISO: não utilize o aparelho ao alcance das pessoas, a menos que estas estejam a usar vestuário de proteção.
- AVISO: Não direcione o jato para si mesmo ou para outros com o objetivo de limpar roupa ou calçado.
- AVISO: risco de explosão: não pulverizar líquidos inflamáveis.
- AVISO: os produtos de limpeza de alta pressão não devem ser utilizados por crianças ou por pessoal não treinado.
- AVISO: os engates, fixações e mangueiras de alta pressão são importantes para a segurança do aparelho. Utilizar apenas mangueiras, fixações e acoplamentos recomendados pela Cecotec.
- AVISO: para garantir a segurança do aparelho, utilizar apenas partes ou peças de substituição aprovadas pela Cecotec.
- AVISO: a água que passou por dispositivos de prevenção de refluxo é considerada não potável.
- AVISO: O aparelho deve ser desligado da alimentação elétrica durante a limpeza ou manutenção e ao substituir peças.
- AVISO: não utilizar o aparelho se o cabo de alimentação ou partes importantes do aparelho estiverem danificados, por exemplo, dispositivos de segurança, mangueiras de alta pressão, pistola de gatilho.
- AVISO: os cabos de extensão inadequados podem ser perigosos. Se for utilizado um cabo de extensão, este deve ser adequado para uso exterior, e a ligação deve ser mantida

seca e fora do chão. Recomenda-se que isto seja conseguido através de um enrolador de cabo que mantenha a base pelo menos 60 mm acima do chão.

- AVISO: desligar sempre a chave geral da corrente ao deixar o aparelho sem vigilância.
- Certifique-se de que a tensão de rede coincida com a tensão especificada na etiqueta de classificação do produto e de que a tomada tenha ligação à terra.
- Desconecte sempre da corrente elétrica antes de desmontar ou reparar o produto.
- Certifique-se de que os dispositivos de segurança funcionam corretamente antes de usar a máquina. Não retire nem modifique nenhuma das partes da pistola nem do produto em si.
- É muito importante saber como parar a máquina e libertar a pressão rapidamente antes de a usar, e familiarizar-se a fundo com o seu funcionamento.
- Preste atenção ao que está a fazer enquanto utiliza o produto.
- Não utilize a máquina quando estiver cansado ou sob o efeito de álcool ou outras drogas.
- Não utilize o dispositivo se o seu cabo ou alguma das suas partes estiver danificada, como por exemplo os elementos segurança, a mangueira de alta pressão ou o gatilho da pistola.
- Certifique-se de que não há pessoas na zona na qual vai usar o produto.
- Não incline o corpo para alcançar o produto nem se coloque sobre um apoio instável. Mantenha o bom equilíbrio em todo o momento.
- Siga as instruções de manutenção especificadas neste manual.

- Certifique-se de que a máquina está colocada sobre uma superfície estável durante o funcionamento, ao transportar, montar ou desmontar. Tenha cuidado ao mover de um sítio para o outro para evitar danos.
- Em caso de acidente, desligue o produto e desconecte da corrente elétrica imediatamente.
- Mantenha o bico de sucção desobstruída.
- Utilize óculos de segurança ou proteção e roupa de proteção sempre que utilizar ou reparar o produto. Também é recomendável o uso de protetores para os ouvidos.
- Não coloque nunca as mãos ou os dedos na saída do jato de água enquanto o produto estiver em funcionamento.
- Não tente bloquear ou redirecionar fugas de água com nenhuma parte do corpo.
- Ative sempre o sistema de bloqueio, mesmo quando parar por um momento.
- Risco de explosão. Nunca pulverize em líquidos inflamáveis nem utilize a lavadora de pressão em zonas onde possa haver pó, líquidos ou vapores combustíveis. Não utilize a máquina em edifícios fechados ou perto de ambientes explosivos.
- Não pulverize em aparelhos elétricos nem cabos.
- Não desconecte a mangueira de alta pressão da máquina, enquanto o sistema se pressuriza. Para despressurizar o produto, desligue e corte o abastecimento de água, depois pressione 2 ou 3 vezes no gatilho.
- Não ative o sistema de bloqueio do gatilho enquanto a máquina estiver em funcionamento.
- Não ponha o aparelho em funcionamento a não ser que todas as partes estejam devidamente conectadas ao corpo principal (asa, pistola, bico, etc.).
- Certifique-se de ativar o abastecimento de água antes

de encher a lavadora de pressão. Pôr a bomba em funcionamento sem água pode causar graves danos.

- Não utilize a máquina se alguma peça estiver em falta ou danificada. Verifique o estado do produto de forma regular e repare ou troque imediatamente as peças danificadas ou desgastadas.
- Utilize unicamente o bico incluído com o produto.
- Não deixe a mangueira de alta pressão sem supervisão enquanto o produto estiver em funcionamento.
- Segure na mangueira de alta pressão e na pistola firmemente ao ligar e enquanto utilizar o produto.
- Não deixe a unidade em funcionamento com o gatilho solto durante mais de um minuto, isto poderá danificar a bomba.
- Este dispositivo não está desenhado para bombear água quente. Não conecte a um abastecimento de água quente já que isto reduzirá significativamente a vida útil da bomba.
- Certifique-se de que a pressão de entrada de água está entre 0,01 MPa e 0,4 MPa e de que a mangueira de entrada é de pelo menos 5 metros de comprimento.
- Se conectar o dispositivo a um fornecimento de água potável, instale um desconector no tubo de água para evitar que a água suja retroceda e entre no sistema de água potável. O desconector deve cumprir com a norma EN 60335-2-79 ANNEX A. Verifique os regulamentos locais.
- Este produto não deve ser controlado por meio de elementos de comutação externos como temporizadores, nem conectado a circuitos elétricos que se conectam e desconectam continuamente.
- Solte o gatilho quando mudar de pressão alta a baixa.
- Mantenha a mangueira de alta pressão longe de objetos afiados. Se a mangueira de alta pressão estalar, poderá causar lesões. Examine a mangueira de alta pressão

e substitua se for necessário. Não tente arranjar uma mangueira de alta pressão danificada.

- Mantenha todas as conexões secas sem tocar o chão para evitar riscos de descargas elétricas. Não toque na ficha com as mãos molhadas.
- Não utilize uma pressão superior à permitida pelas partes do sistema de pressurização (mangueira de alta pressão, ligações, etc.). Certifique-se de que todos os componentes e acessórios estão regulados para suportar a pressão máxima de funcionamento da unidade.

Reparação de dispositivos de isolamento duplo

- Um aparelho de duplo isolamento está dotado dos sistemas de isolamento ao invés de uma ligação à terra. Não se proporcionam meios de conexão a terra para dispositivos de duplo isolamento nem devem ser adicionados ao produto. A reparação de um aparelho dotado de um duplo isolamento requer extremo cuidado e conhecimento do sistema e deve ser realizado unicamente por pessoas qualificadas.
- As peças de substituição de um produto com sistema de duplo isolamento devem ser idênticas às originais. Um dispositivo com duplo isolamento é marcado com as palavras "Double -insulation", "Double Insulated" ou este ícone .

VEILIGHEIDSVOORSCHRIFTEN



Dit symbool betekent: **VOORZICHTIG** Lees de gebruiksaanwijzing voordat u het apparaat in gebruik neemt.

- Lees de volgende oorspronkelijke instructies zorgvuldig door voordat u het apparaat in gebruik neemt. Bewaar deze handleiding voor toekomstig(e) gebruik of gebruikers.
- Controleer de kabel regelmatig op zichtbare schade. Als de kabel beschadigd is of het product niet goed werkt, moet het gerepareerd worden door het officiële Cecotec Service Centre om gevaar te voorkomen.
- Het apparaat mag niet door kinderen worden gebruikt. Houd toezicht over kinderen om ervoor te zorgen dat ze niet kunnen spelen met het product.
- Dit apparaat kan worden gebruikt door personen met verminderde lichamelijke, zintuiglijke of geestelijke vermogens of met gebrek aan ervaring en kennis, indien zij onder toezicht staan en instructies hebben gekregen over het veilige gebruik van het apparaat en de gevaren ervan begrijpen.
- Hogedrukreinigers mogen niet worden gebruikt door kinderen of ongeschoold personeel.



Ditsymboolbetekent: hogedrukstralen kunnen gevaarlijk zijn bij verkeerd gebruik. De straal mag niet gericht zijn op mensen, dieren, onder spanning staande elektrische apparatuur of het toestel zelf.

-  Dit symbool betekent dat dit toestel niet geschikt is voor aansluiting op drinkwaterbronnen.
 - De netaansluiting moet worden uitgevoerd door een gekwalificeerde elektricien en moet voldoen aan IEC 60364-1. Het wordt aanbevolen om in de voeding van dit apparaat een differentieel apparaat op te nemen dat de voeding onderbreekt als de lekstroom naar de aarde gedurende 30 ms meer dan 30 mA bedraagt, of een apparaat dat de stroomkring naar de aarde controleert.
- WAARSCHUWING: Waterstralen onder hoge druk kunnen gevaarlijk zijn bij verkeerd gebruik. De straal mag niet worden gericht op personen, onder spanning staande elektrische apparatuur of het apparaat zelf.
- WAARSCHUWING: Gebruik het apparaat niet binnen het bereik van personen, tenzij deze beschermende kleding dragen.
- WAARSCHUWING: Richt de straal niet op uzelf of anderen om kleding of schoeisel te reinigen.
- WAARSCHUWING: explosiegevaar: geen brandbare vloeistoffen spuiten.
- WAARSCHUWING: Hogedrukreinigers mogen niet worden gebruikt door kinderen of ongetraind personeel.
- WAARSCHUWING: koppelingen, bevestigingen en hogedrukslangen zijn belangrijk voor de veiligheid van het apparaat. Gebruik alleen door Cecotec aanbevolen slangen, fittingen en koppelingen.
- WAARSCHUWING: gebruik voor de veiligheid van het apparaat uitsluitend Cecotec of door Cecotec goedgekeurde reserveonderdelen of vervangingsonderdelen.
- WAARSCHUWING: Water dat door terugslagkleppen is gestroomd, wordt beschouwd als niet-drinkbaar water.
- WAARSCHUWING: Het apparaat moet van het stroomnet

worden losgekoppeld tijdens reiniging of onderhoud en bij het vervangen van onderdelen.

- **WAARSCHUWING:** Gebruik het apparaat niet als het netsnoer of belangrijke onderdelen van het apparaat beschadigd zijn, bijv. veiligheidsvoorzieningen, hogedrukslangen, trekkerpistool.
- **WAARSCHUWING:** Ongeschikte verlengsnoeren kunnen gevaarlijk zijn. Indien een verlengkabel wordt gebruikt, moet deze geschikt zijn voor gebruik buitenshuis en moet de aansluiting droog en vrij van de grond worden gehouden. Aanbevolen wordt dit te doen door middel van een kabelhaspel die de basis ten minste 60 mm boven de grond houdt.
- **WAARSCHUWING:** Schakel altijd de hoofdschakelaar uit wanneer u het apparaat onbeheerd achterlaat.
- Zorg ervoor dat de netspanning overeenkomt met de spanning vermeld op het classificatielabel van het toestel en dat het stopcontact geaard is.
- Trek altijd de stekker uit het stopcontact alvorens het apparaat uit elkaar te halen of te repareren.
- Zorg ervoor dat de veiligheidsmechanismen correct werken voordat u het apparaat gebruikt. Verwijder of wijzig geen enkel onderdeel van het spuitpistool of van het product zelf.
- Het is zeer belangrijk dat u weet hoe u het apparaat moet stoppen en hoe u snel de druk moet verlagen voordat u het apparaat gebruikt. Zorg ervoor dat u volledig vertrouwd bent met de werking van het product.
- Wees voorzichtig tijdens het gebruik van het product.
- Gebruik het apparaat niet als u moe bent of als u onder invloed bent van alcohol of drugs.
- Gebruik het apparaat niet als de kabel of één van de onderdelen beschadigd is, bijvoorbeeld de veiligheidsonderdelen, de hogedrukslang of de trekker van het spuitpistool.

- Zorg ervoor dat er zich geen personen bevinden in het gebied waar u het apparaat wilt gebruiken.
- Kantel de hoofdbehuizing niet om het product te bereiken en plaats het product niet op een instabiele ondersteuning. Zorg voor een goede stabiliteit op elk moment.
- Volg de onderhoudsinstructies zoals vermeld in deze handleiding.
- Zorg ervoor dat het apparaat geplaatst is op een stabiel oppervlak als het is ingeschakeld, als het wordt verplaatst of als u het apparaat monteert of demonteert. Wees voorzichtig als u het apparaat verplaatst van de ene plaats naar de andere om te voorkomen dat het apparaat beschadigd raakt.
- Schakel het apparaat onmiddellijk uit en trek de stekker uit het stopcontact als een ongeval zich voordoet.
- Zorg ervoor dat de spuitmond van het apparaat vrij blijft.
- Draag altijd een veiligheidsbril en beschermende kleding als u het product gebruikt of repareert. Het wordt ook aangeraden om gehoorbescherming te gebruiken.
- Raak nooit de waterstraal aan met uw handen of vingers terwijl het apparaat in gebruik is.
- Probeer niet om waterlekken te dichten of van richting te veranderen met lichaamsdelen.
- Activeer altijd het vergrendelingssysteem, ook als u maar even stopt.
- Ontploffingsgevaar. Gebruik nooit de hogedrukreiniger op plaatsen waar brandbare stoffen, vloeistoffen of stoom aanwezig zouden kunnen zijn. Spuit ook nooit ontvlambare vloeistoffen op deze plaatsen. Gebruik het apparaat niet in gesloten ruimtes of in explosieve omgevingen.
- Spuit niet op elektrische apparaten of kabels.
- Koppel de hogedruk slang niet los van het apparaat als het systeem onder druk staat. Om de druk van het apparaat te

halen: schakel het apparaat uit en sluit de wateraanvoer af. Knijp daarna 2 tot 3 keer de activeringsknop in.

- Activeer het vergrendelingssysteem van de trekker niet terwijl de machine draait.
- Schakel het apparaat niet in tenzij alle onderdelen correct aangesloten zijn op de hoofdbehuizing (handvat, spuitpistool, spuitmond, etc.).
- Zorg ervoor dat de kraan van de wateraanvoer open staat alvorens de hogedrukreiniger in te schakelen. De pomp inschakelen zonder water kan ernstige schade veroorzaken.
- Gebruik de hogedrukreiniger niet als onderdelen missen of als ze beschadigd zijn. Controleer regelmatig de staat van het product en repareer of vervang onmiddellijk de beschadigde of versleten onderdelen.
- Gebruik alleen de spuitmond die wordt meegeleverd met het product.
- Laat de hogedrukslang niet onbeheerd achter als het apparaat is ingeschakeld.
- Pak de hogedrukslang en het pistool stevig vast als u het apparaat inschakelt en tijdens gebruik.
- Laat het apparaat niet langer dan een minuut werken met een niet-ingeknepen activeringsknop; dit zou de pomp kunnen beschadigen.
- Dit apparaat is niet ontworpen om warm water te pompen. Sluit het apparaat niet aan op een aanvoer van warm water, omdat dit de levensduur van de pomp aanzienlijk zal verkorten.
- Zorg ervoor dat de ingangsdruk van het water tussen 0,01 MPa en 0,4 MPa ligt en dat de aanvoerslang minstens 5 meter lang is.
- Als u het apparaat aansluit op een aanvoer van drinkwater, installeer dan een terugslagventiel op de waterbuis om

te vermijden dat het vuile water terugstroomt en het drinkwatersysteem binnendringt. Het terugslagventiel moet voldoen aan de norm EN 60335-2-79 ANNEX A.

- Het apparaat mag niet bestuurd worden via externe schakelelementen, bijvoorbeeld timers. Het apparaat mag ook niet aangesloten worden op elektrische circuits die voortdurend in- en uitschakelen.
- Laat de activeringsknop los als u van hoge naar lage druk wisselt.
- Houd de hogedrukslang buiten het bereik van scherpe objecten. Het barsten van een hogedrukslang zou letsel kunnen veroorzaken. Controleer regelmatig de hogedrukslang en vervang hem indien nodig. Probeer een beschadigde hogedrukslang niet te repareren.
- Zorg ervoor dat alle verbindingen droog blijven en niet de vloer aanraken om het risico op elektrische schokken te vermijden. Raak de stekker en het stopcontact niet aan met natte handen.
- Gebruik geen hogere druk dan toegestaan door de onderdelen van het drukregelingssysteem (hogedrukslang, aansluitingen, enz.). Zorg ervoor dat alle onderdelen en accessoires geschikt zijn volgens de regelgeving om de maximale druk tijdens de werking van het apparaat te kunnen weerstaan.

Reparatie van dubbel geïsoleerde apparaten.

- Een dubbel geïsoleerd apparaat is uitgerust met twee isolatiesystemen in plaats van een aardverbinding. Er worden geen middelen verstrekt om een dubbel geïsoleerd apparaat te aarden, noch moeten deze middelen toegevoegd worden aan het product. De reparatie van een apparaat dat beschikt over dubbele isolatie vereist extreme voorzichtigheid en

kennis van het systeem en mag enkel uitgevoerd worden door gekwalificeerd personeel.

- De reserve-onderdelen van een dubbel geïsoleerd product moeten identiek zijn aan de originele onderdelen. Een dubbel geïsoleerd apparaat is gemarkeerd met de woorden "Double Insulation", "Double Insulated" of dit pictogram .

INSTRUKCJE BEZPIECZEŃSTWA



Ten symbol oznacza: UWAGA. Przeczytaj instrukcję obsługi przed użyciem urządzenia.

- Przed użyciem urządzenia przeczytaj uważnie poniższe instrukcje. Zachowaj tę instrukcję do przyszłego użytku lub nowych użytkowników.
- Regularnie należy sprawdzać kabel zasilający pod względem widocznych uszkodzeń. Jeśli kabel jest uszkodzony lub urządzenie nie działa prawidłowo, musi zostać naprawione przez oficjalny Serwis Techniczny Cecotec, aby uniknąć wszelkiego rodzaju niebezpieczeństw.
- Urządzenie nie może być używane przez dzieci. Należy pilnować dzieci, aby nie bawiły się urządzeniem.
- To urządzenie może być używane przez osoby o ograniczonych zdolnościach fizycznych, sensorycznych lub umysłowych lub bez doświadczenia i wiedzy, jeśli są one nadzorowane i przeszkolone w zakresie bezpiecznego użytkowania urządzenia i rozumieją związane z tym niebezpieczeństwa.
- Myjki wysokociśnieniowe nie powinny być używane przez dzieci lub nieprzeszkolony personel.



Ten symbol oznacza, że: wody pod ciśnieniem może być szkodliwa jeśli zostanie źle użyta. Strumienia nie trzeba kierować na ludzi, zwierzęta, urządzenia elektryczne pod napięciem ani na samo urządzenie.



Ten symbol oznacza, że: urządzenie nie nadaje się do podłączenia poboru u źródeł wody pitnej.

- Podłączenie do sieci elektrycznej musi być

wykonane przez wykwalifikowanego elektryka i zgodne z normą IEC 60364-1. Zaleca się, aby zasilanie elektryczne tego urządzenia zawierało urządzenie różnicowe, które przerywa zasilanie, jeśli prąd upływu przekracza 30 mA przez 30 ms lub urządzenie sprawdzające obwód uziemienia.

- OSTRZEŻENIE: Strumienie wody pod wysokim ciśnieniem mogą być niebezpieczne w przypadku niewłaściwego użycia. Strumienia nie wolno kierować na ludzi, urządzenia elektryczne pod napięciem ani na samo urządzenie.
- OSTRZEŻENIE: Nie używaj urządzenia w zasięgu ludzi, chyba że noszą odzież ochronną.
- UWAGA: nie kieruj strumienia na siebie lub innych w celu wyczyszczenia ubrań lub butów.
- UWAGA: ryzyko wybuchu: nie rozpylać łatwopalnych cieczy.
- OSTRZEŻENIE: Myjki wysokociśnieniowe nie mogą być używane przez dzieci lub nieprzeszkolony personel.
- OSTRZEŻENIE: Węże wysokociśnieniowe, złączki i złączki są ważne dla bezpieczeństwa urządzenia. Używaj wyłącznie węży, złączek i złączek zalecanych przez Cecotec.
- UWAGA: aby zagwarantować bezpieczeństwo urządzenia, używaj wyłącznie części lub części zamiennych firmy Cecotec lub zatwierdzonych przez Cecotec.
- OSTRZEŻENIE: Woda, która przepłynęła przez urządzenia zapobiegające przepływowi wstecznemu, jest uważana za wodę niezdatną do picia.
- OSTRZEŻENIE: Urządzenie musi być odłączone od zasilania podczas czyszczenia lub konserwacji oraz podczas wymiany części.
- UWAGA: nie używać urządzenia, jeśli kabel zasilający lub ważne części urządzenia są uszkodzone, np. urządzenia zabezpieczające, węże wysokociśnieniowe, pistolet z wyzwalaczem.

- OSTRZEŻENIE: Niewłaściwe przedłużacze mogą być niebezpieczne. Jeśli używany jest przedłużacz, musi on nadawać się do użytku na zewnątrz, a połączenie musi być suche i nie może znajdować się na ziemi. Zaleca się, aby osiągnąć to za pomocą bębna kablowego, który utrzymuje podstawę co najmniej 60 mm nad ziemią.
- OSTRZEŻENIE: Zawsze wyłączaj wyłącznik zasilania, gdy urządzenie pozostaje bez nadzoru.
- Upewnij się, że napięcie sieciowe odpowiada napięciu podanemu na tabliczce znamionowej produktu i że wtyczka jest uziemiona.
- Przed przystąpieniem do demontażu lub naprawy urządzenia należy zawsze odłączyć zasilanie.
- Przed użyciem maszyny upewnij się, że urządzenia zabezpieczające działają prawidłowo. Nie usuwaj ani nie modyfikuj żadnej części pistoletu ani samego produktu.
- Bardzo ważne jest, aby wiedzieć, jak zatrzymać maszynę i szybko rozładować ciśnienie przed jej użyciem, dokładnie zapoznać się z jej obsługą.
- Zwróć uwagę na to, co robisz podczas korzystania z produktu.
- Nie używaj maszyny, gdy jesteś zmęczony lub znajdujesz się pod wpływem alkoholu lub pewnych leków.
- Nie używaj urządzenia, jeśli jego kabel lub którakolwiek z jego części jest uszkodzona, na przykład elementy zabezpieczające, wąż wysokociśnieniowy lub spust pistoletu.
- Upewnij się, że w obszarze, w którym urządzenie ma być używane, nie ma żadnych osób.
- Nie pochylaj się, aby dosięgnąć produktu ani nie stawaj na niestabilnej podstawie. Zawsze utrzymuj równowagę.
- Postępuj zgodnie z instrukcjami konserwacji określonymi w niniejszej instrukcji.

- Upewnij się, że produkt jest umieszczony na stabilnej powierzchni podczas pracy, podczas transportu, montażu lub demontażu. Zachowaj ostrożność podczas przenoszenia go z jednego miejsca na drugie, aby go nie uszkodzić.
- W razie wypadku wyłącz maszynę i natychmiast wyjmij wtyczkę z gniazdka.
- Utrzymuj ustnik urządzenia w czystości.
- Zawsze noś okulary i odzież ochronną podczas używania lub naprawy produktu. Zalecane jest również używanie ochronników słuchu.
- Nigdy nie wkładaj rąk ani palców do strumienia wody podczas działania produktu.
- Nie próbuj blokować ani przekierowywać wycieków wody żadną częścią ciała.
- Zawsze aktywuj system blokowania, nawet jeśli się na chwilę zatrzymujesz.
- Ryzyko wybuchu. Nigdy nie rozpylaj łatwopalnych cieczy ani nie używaj myjki ciśnieniowej w miejscach, w których może występować palny pył, ciecz lub opary. Nie używaj maszyny w zamkniętych budynkach lub w pobliżu obszarów zagrożonych wybuchem.
- Nie spryskiwać urządzeń elektrycznych ani kabli.
- Nie odłączaj węża wysokociśnieniowego od maszyny, gdy system jest pod ciśnieniem. Aby obniżyć ciśnienie w urządzeniu, wyłącz je, odetnij doływ wody, a następnie naciśnij spust 2-3 razy.
- Nie włączaj systemu blokady spustu, gdy maszyna jest uruchomiona.
- Nie uruchamiaj urządzenia, jeśli wszystkie części nie są prawidłowo podłączone do głównej jego części (uchwyt, pistolet, dysza itp.).

- Pamiętaj, aby przed włączeniem myjki ciśnieniowej włączyć dopływ wody. Uruchomienie pompy bez wody może spowodować poważne uszkodzenia.
- Nie używaj myjki ciśnieniowej, jeśli brakuje którejkolwiek z jej części lub jest ona uszkodzona. Regularnie sprawdzaj stan produktu i natychmiast napraw lub wymień uszkodzone lub zużyte części.
- Należy używać wyłącznie ustnika dołączonego do produktu.
- Nie pozostawiaj węża wysokociśnieniowego bez nadzoru podczas pracy urządzenia.
- Podczas uruchamiania i użytkowania maszyny mocno trzymaj wąż wysokociśnieniowy i pistolet.
- Nie uruchamiaj urządzenia ze spustem zwolnionym na dłużej niż jedną minutę, może to spowodować uszkodzenie pompy.
- To urządzenie nie jest przeznaczone do pompowania ciepłej wody. Nie podłączaj go do źródła ciepłej wody, ponieważ znacznie skróci to żywotność pompy.
- Upewnij się, że ciśnienie na wlocie wody wynosi od 0,01 MPa do 0,4 MPa, a wąż dopływowy ma co najmniej 5 metrów długości.
- Jeśli podłączasz urządzenie do źródła wody pitnej, zainstaluj odłącznik na rurze wodnej, aby zapobiec cofaniu się brudnej wody i przedostawaniu się do systemu wody pitnej. Rozłącznik musi być zgodny z EN 60335-2-79 ZAŁĄCZNIK A.
- To urządzenie nie może być sterowane za pomocą zewnętrznych elementów przełączających, takich jak timery, ani podłączane do obwodów elektrycznych, które są w sposób ciągły dołączane i odłączane.
- Zwolnij spust podczas zmiany z wysokiego na niskie ciśnienie.
- Wąż wysokociśnieniowy należy trzymać z dala od ostrych

przedmiotów. Pęknięcie węża wysokociśnieniowego może spowodować obrażenia. Często sprawdzaj wąż wysokociśnieniowy i wymień go w razie potrzeby. Nie próbuj naprawiać uszkodzonego węża wysokociśnieniowego.

- Wszystkie połączenia powinny być suche i odsunięte od ziemi, aby uniknąć niebezpieczeństwa porażenia prądem elektrycznym. Nie dotykaj wtyczki mokrymi rękami.
- Nie należy stosować ciśnienia wyższego niż dozwolone przez części układu ciśnieniowego (wąż wysokociśnieniowy, połączenia itp.). Upewnij się, że wszystkie komponenty i akcesoria są wyregulowane, aby wytrzymać maksymalne ciśnienie robocze urządzenia.

Naprawa urządzeń o podwójnej izolacji

- Urządzenie z podwójną izolacją jest wyposażone w dwa systemy izolacji zamiast połączenia uziemiającego. Środki uziemiające dla podwójnie izolowanych urządzeń nie są dostarczane, ani nie należy ich dodawać do produktu. Naprawa urządzenia z podwójną izolacją wymaga szczególnej staranności i znajomości systemu i powinna być wykonywana wyłącznie przez wykwalifikowany personel.
- Części zamienne do produktu z systemem podwójnej izolacji muszą być identyczne z oryginalnymi. Urządzenie z podwójną izolacją jest oznaczone słowami "Double Insulation", "Double Insulated" lub te ikonę .

BEZPEČNOSTNÍ POKYNY



Tento symbol znamená: POZOR. Před použitím zařízení si přečtěte návod k použití.

- Před použitím zařízení si pozorně přečtěte následující pokyny. Uchovejte tento manuál pro pozdější použití nebo pro nové uživatele.
- Pravidelně kontrolujte přívodový kabel, abyste zjistili viditelná poškození. Pokud je kabel poškozen nebo zařízení nefunguje správně, musí být opraveno oficiální servisní službou Cecotec, aby se zabránilo jakémukoli nebezpečí.
- Přístroj nesmí používat děti. Děti by měly být pod dohledem, aby si se spotřebičem nehrály.
- Tento spotřebič mohou používat osoby se sníženými fyzickými, smyslovými nebo duševními schopnostmi nebo s nedostatečnými zkušenostmi a znalostmi, pokud jsou pod dohledem a byly poučeny o bezpečném používání spotřebiče a rozumí souvisejícím nebezpečím.
- Vysokotlaké čističe nesmí používat děti nebo nevyškolený personál.



Tento symbol znamená: vysokotlaké trysky mohou být při nesprávném použití nebezpečné. Proud nesmí směřovat na osoby, zvířata, elektrická zařízení pod napětím ani na samotné zařízení.



- Tento symbol znamená, že toto zařízení není vhodné pro připojení ke zdrojům pitné vody.
 - Připojení k síti musí být provedeno kvalifikovaným elektrikářem a musí odpovídat normě IEC 60364-1. Doporučuje se, aby napájení tohoto spotřebiče obsahovalo buď diferenční zařízení, které

přeruší napájení, pokud svodový proud do země překročí 30 mA po dobu 30 ms, nebo zařízení, které kontroluje obvod do země.

- VAROVÁNÍ: Vysokotlaké proudy vody mohou být při nesprávném použití nebezpečné. Proud nesmí směřovat na osoby, elektrická zařízení pod napětím ani na samotný přístroj.
- VAROVÁNÍ: Nepoužívejte spotřebič v dosahu lidí, pokud nemají na sobě ochranný oděv.
- VAROVÁNÍ: Nemiřte proudem na sebe nebo jiné osoby, abyste čistili oděv nebo obuv.
- VAROVÁNÍ: nebezpečí výbuchu: nestříkejte hořlavé kapaliny.
- VAROVÁNÍ: Vysokotlaké čističe nesmějí používat děti ani nezaškolený personál.
- VAROVÁNÍ: Vysokotlaké hadice, armatury a spojky jsou důležité pro bezpečnost spotřebiče. Používejte pouze hadice, fitinky a spojky doporučené společností Cecotec.
- VAROVÁNÍ: pro zaručení bezpečnosti spotřebiče používejte pouze díly nebo náhradní díly od společnosti Cecotec nebo schválené společností Cecotec.
- VAROVÁNÍ: Voda, která protekla přes zařízení proti zpětnému toku, je považována za nepitnou.
- VAROVÁNÍ: Během čištění nebo údržby a při výměně dílů musí být spotřebič odpojen od zdroje napájení.
- VAROVÁNÍ: Spotřebič nepoužívejte, pokud je poškozen napájecí kabel nebo důležité části spotřebiče, například bezpečnostní zařízení, vysokotlaké hadice, spouštěcí pistole.
- VAROVÁNÍ: Nesprávné prodlužovací kabely mohou být nebezpečné. Pokud je použit prodlužovací kabel, musí být vhodný pro venkovní použití a připojení musí být udržováno v suchu a mimo zem. Doporučuje se toho dosáhnout pomocí navijáku kabelu, který udržuje základnu alespoň 60 mm nad zemí.

- **VAROVÁNÍ:** Když spotřebič necháváte bez dozoru, vždy vypněte hlavní vypínač.
- Ujistěte se, že elektrická síť má stejné napětí jako je uvedené na etiketě produktu a že zásuvka je uzemněná.
- Před demontáží nebo opravou zařízení vždy odpojte napájení.
- Před použitím stroje se ujistěte, že bezpečnostní zařízení funguje správně. Neodstraňujte ani neupravujte žádnou část zbraně ani samotný produkt.
- Je velmi důležité vědět, jak zastavit přístroj a rychle vypustit tlak. Před jeho použitím, důkladně se seznáme s jeho provozem.
- Při používání produktu věnujte pozornost tomu, co děláte.
- Nepoužívejte přístroj, pokud jste unavení nebo jste pod vlivem alkoholu nebo drog.
- Nepoužívejte zařízení, pokud je poškozen jeho kabel nebo některá z jeho částí, například bezpečnostní prvky, vysokotlaká hadice nebo spoušť pistole.
- Ujistěte se, že v oblasti, kde bude zařízení používáno, nejsou žádní lidé.
- Nezaklánějte se své tělo, abyste se dostali k produktu, ani nestůjte na nestabilní podložce. Udržujte vždy dobrou rovnováhu.
- Řiďte se pokyny pro údržbu uvedenými v této příručce.
- Během přepravy, montáže nebo demontáže se ujistěte, že je výrobek umístěn na stabilním povrchu. Při přemísťování z jednoho místa na druhé postupujte opatrně, abyste jej nepoškodili.
- V případě nehody stroj vypněte a okamžitě jej odpojte z elektrické zásuvky.
- Uchovávejte náustek zařízení volný.

- Při každém použití nebo opravě produktu noste ochranné brýle a ochranný oděv. Doporučuje se také použití chráničů sluchu.
- Nikdy nedávejte ruce nebo prsty do proudu vody, když je produkt v chodu.
- Nepokoušejte se blokovat nebo přesměrovat úniky vody žádnou částí těla.
- Vždy aktivujte uzamykací systém, i když na chvíli zastavíte.
- Nebezpečí výbuchu. Nikdy nestříkejte hořlavé kapaliny ani nepoužívejte vysokotlaký čistič v místech, kde může být hořlavý prach, kapalina nebo páry. Nepoužívejte stroj v uzavřených budovách nebo v prostředí s nebezpečím výbuchu.
- Nestříkejte na elektrické spotřebiče ani kabely.
- Během natlakování systému neodpojujte vysokotlakou hadici od stroje. Chcete-li zařízení odtlakovat, vypněte jej, vypněte přívod vody a poté 2-3krát stiskněte spoušť.
- Pokud je stroj v provozu, neaktivujte systém zámku spouště.
- Spotřebič neuvádějte do provozu, pokud nejsou všechny části správně připojeny k hlavnímu tělesu (rukojeť, pistole, tryska atd.).
- Před zapnutím tlakové myčky nezapomeňte zapnout přívod vody. Provoz čerpadla bez vody může způsobit vážné poškození.
- Nepoužívejte tlakovou myčku, pokud některá její část chybí nebo je poškozena. Pravidelně a okamžitě zkontrolujte stav produktu, opravte nebo vyměňte poškozené nebo opotřebované součásti.
- Používejte pouze hubici dodávanou s výrobkem.
- Během provozu zařízení nenechávejte vysokotlakou hadici bez dozoru.
- Při spuštění a během používání stroje pevně držte vysokotlakou hadici a pistoli.

- Nenechávejte jednotku běžet s uvolněným spouští déle než minutu, mohlo by to poškodit čerpadlo.
- Toto zařízení není určeno k čerpání horké vody. Nepřipojujte jej k přívodu horké vody, protože to výrazně sníží životnost čerpadla.
- Zajistěte, aby vstupní tlak vody byl mezi 0,01 MPa a 0,4 MPa a aby byla přívodní hadice dlouhá alespoň 5 metrů.
- Pokud připojujete zařízení k přívodu pitné vody, nainstalujte do vodovodního potrubí odpojovač, abyste zabránili zálohování špinavé vody a vstupu do systému pitné vody. Odpojovač musí splňovat normu EN 60335-2-79 PŘÍLOHA A.
- Toto zařízení nesmí být ovládáno pomocí externích spínacích prvků, jako jsou časovače, ani připojeno k elektrickým obvodům, které se spojitě a rozpojují nepřetržitě.
- Při přechodu z vysokého na nízký tlak uvolněte spoušť.
- Vysokotlakou hadici udržujte mimo ostré předměty. Roztržení vysokotlaké hadice může způsobit zranění. Vysokotlakou hadici často kontrolujte av případě potřeby ji vyměňte. Nepokoušejte se opravit poškozenou vysokotlakou hadici.
- Udržujte všechna připojení suchá a mimo podlahu, aby nedošlo k úrazu elektrickým proudem. Nedotýkejte se zásuvky vlhkýma rukama.
- Nepoužívejte vyšší tlak, než povolují části tlakového systému (vysokotlaká hadice, připojení atd.). Ujistěte se, že všechny součásti a příslušenství jsou regulovány tak, aby vydržely maximální provozní tlak jednotky.

Oprava dvojitého izolačního zařízení

- Dvojitě izolované zařízení je vybaveno dvěma izolačními systémy namísto uzemnění. Nejsou k dispozici uzemňovací prostředky pro zařízení s dvojitou izolací a neměly by být

přidávány do produktu. Oprava zařízení s dvojitou izolací vyžaduje mimořádnou péči a znalosti systému a měla by jej provádět pouze kvalifikovaná osoba.

- Náhradní díly produktu s dvojitým izolačním systémem musí být totožné s původními. Spotřebič s dvojitou izolací je označen slovy „Double Insulation“, „Double Insulated“ nebo touto ikonou QR .

1. PIEZAS Y COMPONENTES

Fig.1

1. Cuerpo principal
2. Manguera*
3. Suministro de agua*
4. Entrada de agua
5. Manguera de alta presión
6. Salida de agua
7. Pistola
8. Toma de corriente*
9. Lanza
10. Boquilla pulverizadora
11. Botella de jabón
12. Filtro anti-impurezas
13. Boquilla 3DTurboFlip

*Las piezas 2, 3 y 8 no están incluidas

NOTA:

Los gráficos de este manual son representaciones esquemáticas y puede que no coincidan exactamente con los del producto.

2. ANTES DE USAR

- Este aparato presenta un embalaje diseñado para protegerlo durante su transporte. Saque el aparato de su caja y retire todo el material de embalaje. Puede guardar la caja original y otros elementos del embalaje en un lugar seguro para prevenir daños en el aparato si necesita transportarlo en el futuro. Si desea deshacerse del embalaje original, asegúrese de reciclar todos los elementos correctamente.
- Asegúrese de que todas las piezas y componentes están incluidos y en buen estado. Si faltara alguno o no estuviera en buen estado, contacte de forma inmediata con el Servicio de Atención Técnica oficial de Cecotec.

Contenido de la caja

- Hidrolimpiadora Hydroboost 1400 EasyGo
- Manguera de alta presión
- Boquilla pulverizadora
- Boquilla 3DTurboFlip
- Botella de jabón

- Pistola
- Lanza
- Filtro anti-impurezas
- Clip de limpieza
- Manual de instrucción

3. MONTAJE DEL PRODUCTO

- Ajuste la manguera de alta presión (5) a la salida de agua a presión de la máquina (6).
- Coloque la pistola (7) en la manguera de alta presión (5). Antes de poner la máquina en funcionamiento, asegúrese de que la manguera de alta presión (5) está completamente desenrollada. La manguera (5) no debería enredarse mientras está siendo utilizada.
- Instale la boquilla pulverizadora (10) o el elemento que vaya a utilizar.
- Compruebe que el filtro de impurezas (12) no esté bloqueado.
- Conecte la máquina al suministro eléctrico (8) y al de agua (3).

Aviso

Es muy importante dejar salir el aire de la pistola antes de utilizar la hidrolimpiadora. Presione el gatillo para dejar que salga todo el aire atrapado en la unidad y en la manguera de alta presión. Siga presionando el gatillo hasta que salga un chorro de agua continuo por la boquilla. Este proceso puede llevar unos 2 minutos.

4. FUNCIONAMIENTO

Ajuste de la presión del agua

El ángulo del chorro de agua se puede ajustar con la boquilla pulverizadora, girando la punta. Esto hará que el chorro varíe de, aproximadamente, 0° (chorro estrecho de alto impacto) a 60° (chorro amplio para rociar). Fig.2

Este dispositivo cuenta con 3 modos:

Modo concentrado

El ángulo del chorro de agua se puede ajustar con la boquilla pulverizadora. Gire la boquilla para seleccionar el chorro directo, que tiene un alto impacto sobre la superficie a limpiar y ofrece una limpieza a fondo de áreas concentradas. Este chorro debe utilizarse con cuidado, ya que puede dañar las superficies. Fig. 3

Aviso

Tenga cuidado con el retroceso causado por la fuerza del agua al activar la máquina.

Preste especial atención a la hora de limpiar superficies susceptibles de ser dañadas, como la carrocería o llantas de vehículos, superficies lacadas, madera, pintura, etc.

Modo espray

Gire la boquilla pulverizadora para seleccionar el chorro en forma de abanico para abarcar superficies amplias. Este modo de limpieza ofrece resultados excelentes sin riesgo de dañar las superficies. Utilizando un chorro amplio a modo de espray se pueden limpiar zonas más amplias con mayor rapidez. Fig. 4

Modo turbo

Utilice la boquilla 3D TurboFlip para limpiar en modo turbo. El agua se distribuye en un chorro en forma de espiral. La boquilla 3D TurboFlip combina la potencia del chorro directo de gran impacto y la eficiencia del chorro en 25°. Esto convierte el chorro concentrado en uno cónico que limpia profundamente zonas más amplias. Fig. 5

Funcionamiento del producto

Aviso

El motor de esta hidrolimpiadora no funciona de forma continua. Solo funciona al presionar el gatillo. Una vez llevados a cabo los procedimientos iniciales de este manual, encienda la hidrolimpiadora y presione el gatillo para activarla.

Ángulo de la manguera de alta presión a la superficie a limpiar

Al rociar agua contra una superficie, el chorro alcanza el máximo impacto cuando se rocía de frente. Sin embargo, este tipo de impacto tiende a incrustar las partículas de suciedad en la superficie, creando el efecto de limpieza contrario al que queremos. Por ello, el ángulo óptimo para rociar agua contra una superficie es de 45°. Rociar agua con este ángulo mejora el impacto y permite combinarlo con una limpieza más eficiente de suciedad. Fig. 6

Distancia de la superficie a limpiar

Otro factor que determina la fuerza de impacto del agua es la distancia a la superficie a limpiar. El impacto y la fuerza del agua aumentan conforme se acerca la boquilla pulverizadora a la superficie.

Cómo evitar dañar las superficies

Una superficie se daña cuando el impacto de la fuerza del agua es mayor a la dureza de la superficie. La fuerza de impacto variará según los ajustes mencionados anteriormente. Nunca utilice el chorro directo en superficies susceptibles a ser dañadas. Evite rociar ventanas con el chorro directo, ya que podrían romperse.

La mejor forma de evitar dañar superficies es siguiendo estos pasos:

1. Antes de presionar el gatillo, lleve la boquilla pulverizadora a la posición del chorro en forma de abanico.
2. Siga las instrucciones de distancia y ángulo mencionadas previamente.
3. Varíe el ángulo del chorro, el tipo de chorro y la distancia de la superficie a limpiar hasta lograr una limpieza eficiente sin dañar la superficie.

Accesorios

Boquilla 3D TurboFlip

La boquilla 3D TurboFlip, también definida como boquilla rotativa, es un accesorio muy efectivo para reducir significativamente el tiempo de limpieza. Debe utilizarse para limpiar en el modo turbo explicado en la sección anterior. Este accesorio va insertado en la lanza.

Botella para jabón

Este modelo incluye un accesorio para aplicar jabón al usarlo. El uso de jabones puede reducir el tiempo de limpieza y facilitar la eliminación de suciedad. Algunos jabones han sido diseñados para el uso en hidrolimpiadoras y tareas de limpieza específicas. El uso de jabones espesos, como el que se utiliza para la vajilla, puede obstruir el sistema de inyección de productos químicos.

Aviso

Los jabones funcionan mejor al aplicarlos con el modo espray.

La combinación de la acción química con los enjuagues a alta presión, en modo concentrado, es muy efectiva. En superficies verticales, aplique el jabón de abajo arriba. Esto evitará que el jabón caiga hacia abajo y haga manchas. Los enjuagues a alta presión también deben llevarse a cabo de abajo arriba. En manchas especialmente difíciles es posible que necesite utilizar un cepillo además del jabón y de los enjuagues a alta presión. Siga las instrucciones de la siguiente sección para usar este accesorio. Fig. 7

Filtro anti impurezas

Este modelo incluye un conector macho transparente con un filtro al que se le puede conectar la manguera para evitar el paso de la suciedad. Este accesorio va insertado en la salida de agua (6).

Proceso de limpieza

El siguiente procedimiento de limpieza le ayudará a organizar y asegurar que consigue los mejores resultados. Recuerde usar los consejos anteriores.

Preparación de la superficie

- Despeje la zona de muebles y compruebe que las ventanas y las puertas están bien cerradas.

ESPAÑOL

- Asegúrese también de que las plantas y los árboles cerca de la zona a limpiar están protegidos con una tela.

Enjuague inicial a alta presión

Rocíe la zona a limpiar con agua para limpiar cualquier suciedad que pueda haberse acumulado en la superficie. Antes de presionar el gatillo, lleve la boquilla pulverizadora a la posición del modo espray y progresivamente diríjala a la posición del chorro deseado. De esta forma, evitará aplicar un chorro excesivamente directo en superficies más delicadas.

Uso de jabón

El agua y el jabón se deben utilizar siguiendo estos porcentajes: 5,4 % de jabón, 94,6 % de agua (1:19).

Advertencia

Utilice únicamente jabones diseñados para hidrolimpiadoras.

- Pruebe el jabón en un lugar poco visible antes de utilizar el producto.
- Desenrosque el tapón de la botella para jabón y llénelo de jabón y agua.
- Coloque la tapa de nuevo.
- Retire la lanza de la pistola.
- Instale la botella para jabón en la pistola. Fig. 8
- Aplique el jabón de manera que cubra toda la superficie a limpiar. Aplíquelo de abajo arriba para evitar que el jabón caiga hacia abajo y manche la superficie.
- Deje el jabón actuar en la superficie durante varios minutos. Mientras tanto, en zonas especialmente manchadas, utilice un cepillo para frotar con cuidado. No deje que el jabón se seque en la superficie.
- Retire la botella para jabón de la pistola y reemplácelo por la lanza y la boquilla pulverizadora o el accesorio que vaya a utilizar.
- Enjuague el jabón de la superficie.

Aviso: enjuague la botella para jabón con agua limpia después de cada uso.

Enjuague final

Comience el enjuagado final de abajo a arriba. Asegúrese de que la superficie está bien enjuagada y de que se ha eliminado toda la suciedad.

Apagado

- Asegúrese de que no queda detergente en el sistema.
- Apague el motor. Apague el suministro de agua.
- Una vez apagado el producto y el suministro de agua, presione el gatillo para despresurizar el dispositivo.

- Después de cada uso, limpie la superficie de la hidrolimpiadora con un paño limpio y húmedo.

Advertencia

- No apague el suministro de agua hasta que no haya apagado el motor, podría causarle graves daños a la bomba y al motor.
- No desconecte la manguera de alta presión de la máquina mientras se presuriza el sistema. Para despresurizarla, apague el motor y el suministro de agua y presione el gatillo 2 o 3 veces.

Consejos para alargar la vida útil del producto

- No utilice el producto sin agua.
- No utilice el producto con agua caliente.
- Antes de ajustar la presión de la boquilla pulverizadora (de alta a baja o de baja a alta), suelte el gatillo.
- Nunca utilice la unidad más de 1 minuto sin rociar agua.

5. LIMPIEZA Y MANTENIMIENTO

- Utilice únicamente productos de limpieza específicos para hidrolimpiadoras.
- La máquina debe estar apagada y desconectada de la toma de corriente para la limpieza o el mantenimiento.
- No guarde la hidrolimpiadora en el exterior ni en lugares donde se pueda congelar, la bomba podría dañarse gravemente.

Limpieza de la boquilla

- Una boquilla obstruida o parcialmente obstruida puede reducir de forma significativa la salida de agua y causar que el chorro salga de forma intermitente. Para limpiar la boquilla:
- Apague y desconecte la unidad.
- Desconecte el suministro de agua. Presione el gatillo 2 o 3 veces para dejar salir la presión atrapada en la manguera.
- Separe la lanza de la pistola.
- Gire la boquilla al modo concentrado, esto hará que se activen las aspas internas.
- Utilice el clip de limpieza proporcionado, o cualquier elemento puntiagudo para limpiar la boquilla, por ejemplo, inserte un clip desplegado en el orificio de la boquilla. Muévalo hacia adentro y hacia afuera hasta retirar todo el polvo y la suciedad. Fig. 9
- Introduzca agua por el orificio de la boquilla hacia adentro para limpiar los restos de suciedad. Para esto, apunte una manguera de jardín encendida hacia la boquilla durante 30-60 segundos.

6. RESOLUCIÓN DE PROBLEMAS

Problema	Posibles causas	Posibles soluciones
Sale humo del dispositivo.	Sobrecalentamiento, sobrecarga o fallo del motor.	Apague el dispositivo inmediatamente y contacte con el Servicio de Asistencia Técnica de Cecotec.
No hay suficiente presión.	El filtro de entrada de agua está obstruido. Está entrando aire de las conexiones de la manguera a la bomba. La boquilla o la válvula de descarga están desgastadas o no son del tamaño correcto.	Limpie el filtro de entrada de agua. Compruebe que las conexiones y el anillo de bloqueo están bien ajustadas. Contacte con el Servicio de Asistencia Técnica de Cecotec
La hidrolimpiadora no se enciende.	La unidad está presurizada. El enchufe no está bien conectado o la toma de corriente es defectuosa. El cable alargador es demasiado largo o pequeño. El suministro de voltaje es demasiado bajo. Se ha disparado el interruptor térmico de seguridad.	Presione el gatillo de la pistola. Compruebe el enchufe, la toma de corriente y los fusibles. Retire el cable alargador. Asegúrese de que el voltaje de red coincida con el voltaje especificado en la etiqueta de clasificación del producto. Apague el dispositivo y deje que se enfríe.
La presión fluctúa.	La bomba está absorbiendo aire. La boquilla está obstruida. Las válvulas están sucias o desgastadas. Los sellos hidráulicos están desgastados.	Compruebe que las mangueras y las conexiones están bien ajustadas. Límpiala con el clip de limpieza. Contacte con el Servicio de Asistencia Técnica de Cecotec.

<p>El motor se para de forma repentina.</p>	<p>El cable alargador es demasiado largo o pequeño. El interruptor térmico de seguridad se ha disparado debido a un sobrecalentamiento.</p>	<p>Retire el cable alargador. Asegúrese de que el voltaje de red coincida con el voltaje especificado en la etiqueta de clasificación del producto.</p>
---	---	---

7. ESPECIFICACIONES TÉCNICAS

Referencia del producto: 08136

Producto: Hydroboost 1400 EasyGo

Potencia: 1400 W

Voltaje: 220-240 V~, 50/60 Hz

Presión nominal: 7 MPa (70 bar)

Presión máx.: 10.5 MPa (105 bar)

Vibración: $\leq 2,5 \text{ m/s}^2$

Caudal nominal: 5.5 l/min

Caudal máx.: 7.1 l/min

Peso configuración específica más habitual: 6 Kg

5 °C - 50 °C IPX5

Las especificaciones técnicas pueden cambiar sin notificación previa para mejorar la calidad del producto.

Fabricado en China | Diseñado en España

8. RECICLAJE DE APARATOS ELÉCTRICOS Y ELECTRÓNICOS.



Este símbolo indica que, de acuerdo con las normativas aplicables, el producto y/o la batería deberán desecharse de manera independiente de los residuos domésticos. Cuando este producto alcance el final de su vida útil, deberá extraer las pilas/baterías/acumuladores y llevarlo a un punto de recogida designado por las autoridades locales.

Para obtener información detallada acerca de la forma más adecuada de desechar sus aparatos eléctricos y electrónicos y/o las correspondientes baterías, el consumidor deberá contactar con las autoridades locales.

El cumplimiento de las pautas anteriores ayudará a proteger el medio ambiente.

9. GARANTÍA Y SAT

Cecotec responderá ante el usuario o consumidor final de cualquier falta de conformidad que exista en el momento de la entrega del producto en los términos, condiciones y plazos que establece la normativa aplicable.

Se recomienda que las reparaciones se efectúen por personal especializado.

Si detecta una incidencia con el producto o tiene alguna consulta, póngase en contacto con el Servicio de Asistencia Técnica oficial de Cecotec a través del número de teléfono +34 96 321 07 28.

10. COPYRIGHT

Los derechos de propiedad intelectual sobre los textos de este manual pertenecen a CECOTEC INNOVACIONES, S.L. Quedan reservados todos los derechos. El contenido de esta publicación no podrá, ni en parte ni en su totalidad, reproducirse, almacenarse en un sistema de recuperación, transmitirse o distribuirse por ningún medio (electrónico, mecánico, fotocopia, grabación o similar) sin la previa autorización de CECOTEC INNOVACIONES, S.L.

1. PARTS AND COMPONENTS

Fig. 1

1. Main body
2. Hose*
3. Water supply*
4. Water inlet
5. High-pressure hose
6. Water outlet
7. Trigger gun
8. Power socket*
9. Lance
10. Spray nozzle
11. Soap bottle
12. Anti-impurities filter
13. 3DTurboFlip nozzle

*Parts 2, 3, and 8 not included

NOTE:

The graphics in this manual are schematic representations and may not exactly match the product.

2. BEFORE USE

- This appliance is packaged in a way as to protect it during transport. Take the appliance out of its box and remove all packaging materials. You can keep the original box and other packaging elements in a safe place. This will help you prevent product damage when transporting it in the future. In case the original packaging is disposed of, make sure all packaging materials are recycled accordingly.
- Make sure all parts and components are included and in good conditions. If any of them are missing or not in good condition, please contact Cecotec's official Technical Support Service immediately.

Box contents

- Hydroboost 1400 EasyGo pressure washer.
- High-pressure hose
- Spray nozzle
- 3DTurboFlip nozzle
- Soap bottle

ENGLISH

- Trigger gun
- Lance
- Anti-impurities filter
- Nozzle-cleaning needle
- Instruction manual

3. PRODUCT ASSEMBLY

- Fit the high-pressure hose (5) to the pressurised water outlet of the pressure washer (6).
- Attach the trigger gun (7) to the high-pressure hose (5). Before turning on the machine, make sure the high-pressure hose (5) is completely unwound. The hose (5) should not become entangled while in use.
- Install the spray nozzle (10) or the item to be used.
- Check that the anti-impurities filter (12) is not blocked.
- Connect the pressure washer to the power supply (8) and water supply (3).

Note

It is very important to let air out of the trigger gun before using the pressure washer. Press the trigger to let all the trapped air out of the unit and the high-pressure hose. Hold down the trigger until a continuous water jet comes out of the nozzle. This process may take 2 minutes.

4. OPERATION

Setting the water pressure

The angle of the water jet can be set with the spray nozzle by turning the tip. This will cause the jet to vary from approximately 0° (narrow high-impact water jet) to 60° (wide-spray water jet). Fig. 2

This device has 3 modes:

Concentrated mode

The angle of the water jet can be set with the spray nozzle. Rotate the nozzle to select the direct jet, which has a high impact on the surface to be cleaned and provides thorough cleaning of concentrated areas. This jet must be used carefully, as it can damage surfaces. Fig. 3

Note

Beware of the recoil caused by the force of the water when activating the pressure washer. Pay special attention when cleaning surfaces susceptible to damage, such as vehicle bodywork or rims, lacquered surfaces, wood, paintwork, etc.

Spray mode

Turn the spray nozzle to select the fan spray pattern to cover large areas. This cleaning mode offers excellent results without the risk of damaging surfaces. By using a wide spray pattern, larger areas can be cleaned more quickly. Fig. 4

Turbo mode

Use the 3D TurboFlip nozzle to clean with a turbo mode. Water is distributed in a spiral-shaped jet. The 3D TurboFlip nozzle combines the power of a direct jet of great impact with the efficiency of a 25° jet. This transforms the concentrated jet into a conical jet that deep cleans larger areas. Fig. 5

Product performance**Note**

The motor of this pressure washer does not run continuously. It only runs when pressing the trigger. Once the initial procedures in this manual have been carried out, turn the pressure washer on and press the trigger to activate the pressure washer.

High-pressure hose angle based on surface

When spraying water against a surface, the jet achieves maximum impact when sprayed head-on. However, this type of impact tends to embed dirt particles into the surface, creating the opposite cleaning effect to the one desired. Therefore, the optimum angle for spraying water against a surface is 45°. Spraying water at this angle improves the impact and allows for a more efficient removal of dirt. Fig. 6

Distance from the surface to be cleaned

Another factor that determines the impact force of the water is the distance from the surface to be cleaned. The impact and force of the water increases as the spray nozzle approaches the surface.

How to avoid damaging surfaces

A surface is damaged when the water impact force is greater than the hardness of the surface. The impact force will vary according to the settings mentioned above. Never use a direct jet on surfaces susceptible to damage. Avoid spraying windows with the direct jet, as they may break.

The best way to avoid damaging surfaces is to follow these steps:

1. Before pressing the trigger, move the spray nozzle to the fan spray position.
2. Follow the distance and angle instructions mentioned above.
3. Vary the angle of the jet, the type of jet, and the distance from the surface to be cleaned until efficient cleaning is achieved without damaging the surface.

Attachments

3D TurboFlip nozzle

The 3D TurboFlip nozzle, also defined as a rotating nozzle, is a very effective accessory to significantly reduce cleaning time. It must be used to clean in Turbo mode, explained in the previous section. This accessory is attached to the lance.

Soap bottle

This model includes an accessory to apply soap while in operation. The use of soaps may reduce the cleaning time and make dirt removal easier. Some soaps have been designed for use in pressure washers and specific cleaning tasks. The use of thick soaps, like the soap used with tableware, can clog the injection system with chemical products.

Note

Soaps work better when applying them on spray mode.

The chemical action combined with high-pressure rinses in concentrated mode is very effective. In vertical surfaces, apply soap from bottom to top. This will prevent soap from dripping down and creating stains. High-pressure rinses can also be carried out from bottom to top. With stains especially difficult to remove you may need to use a brush along with soap and high-pressure rinses. Follow the instructions in the next section to use this accessory. Fig. 7

Anti-impurities filter

This model includes a transparent male connector with a filter that can be assembled with the hose to prevent the dust from getting through. This accessory is inserted into the water outlet (6).

Cleaning process

The following cleaning procedure will help you organise and ensure you get the best results. Remember to follow the previous advice.

Preparing the surface

- Clear the area of furniture and check that windows and doors are securely closed.
- Also make sure that plants and trees near the area to be cleaned are protected with a cloth.

Initial high-pressure rinse

Spray the area to be cleaned with water to clean any dirt that may have accumulated on the surface. Before pressing the trigger, move the spray nozzle to the spray mode position and progressively move it to the desired spray position. This way, you will avoid applying an excessively direct jet on more delicate surfaces.

Using soap

Water and soap must be used in a 1:19 ratio: 5.4% soap, 94.6% water.

Warning

Use only soaps designed for pressure washers.

- Test the soap in an inconspicuous place before using the product.
- Loosen the cap of the soap bottle and fill it with water and soap.
- Replace the cover.
- Disassemble the lance from the trigger gun.
- Attach the soap bottle to the trigger gun. Fig. 8
- Apply soap in such a way to cover the whole surface to be cleaned. Apply it from bottom to top to prevent soap from dripping down and staining the surface.
- Leave the soap to act on the surface for several minutes. However, in particularly soiled areas, use a brush to gently scrub. Do not allow soap to dry on the surface.
- Remove the soap bottle from the trigger gun and replace it with the lance and spray nozzle or accessory to be used.
- Rinse the soap from the surface.

Note: rinse the soap bottle with clean water after every use.

Final rinse

Start the final rinse from bottom to top. Make sure that the surface is well rinsed and that all dirt has been removed.

Turning off

- Make sure there is no detergent in the system.
- Turn off the motor. Turn off the water supply.
- Once the product and the water supply have been turned off, press the trigger to depressurise the device.
- After each use, wipe the surface of the pressure washer with a clean, damp cloth.

Warning

- Do not turn off the water supply until the motor has been switched off, as this could cause serious damage to the pump and motor.
- Do not remove the high-pressure hose from the machine while the system is being pressurised. To depressurise the device, turn off the motor and water supply and press the trigger 2 or 3 times.

Tips for extending the shelf life of the product

- Do not use the product without water.

ENGLISH

- Do not use the product with hot water.
- Before setting the spray nozzle pressure (high to low or low to high), release the trigger.
- Never use the unit for more than 1 minute without spraying water.

5. CLEANING AND MAINTENANCE

- Use only cleaning products specific for pressure washers.
- The machine must be switched off and disconnected from the mains for cleaning or maintenance.
- Do not store the pressure washer outdoors or where it can freeze, the pump could be severely damaged.

Cleaning the nozzle

- A clogged or partially clogged nozzle can significantly reduce water output and cause intermittent jetting. To clean the nozzle:
 - Turn off and unplug the unit.
 - Disconnect the water supply. Press the trigger 2 or 3 times to release the pressure trapped in the hose.
 - Remove the lance from the trigger gun.
 - Turn the nozzle to concentrated mode to activate the internal blades.
 - Use the nozzle-cleaning needle provided or any pointy, thin item to clean the nozzle, e.g., insert an unfolded paper clip into the nozzle hole. Move it inwards and outwards until all dust and dirt is removed. Fig. 9
 - Pour water through the nozzle hole into the nozzle to clean the dirt remains. To do this, point a lighted garden hose at the nozzle for 30-60 seconds.

6. TROUBLESHOOTING

Problem	Possible causes	Possible solutions
Smoke comes out of the device.	Overheating, overloading, or motor failure.	Switch off the device immediately and contact the Technical Support Service of Cecotec.
There is not enough pressure.	The water inlet filter is clogged. Air is entering from the hose connections to the pump. The nozzle or discharge valve is worn or are not of the correct size.	Clean the water inlet filter. Check that the connections and the locking ring are tight. Contact the Technical Support Service of Cecotec
The pressure washer does not turn on.	The unit is pressurised. The plug is not properly connected or the socket is defective. The extension cord is too long or short. The supply voltage is too low. The thermal safety switch has tripped.	Press the gun trigger. Check the plug, the socket, and fuses. Remove the extension cord. Make sure that the mains voltage matches the voltage stated on the rating label of the appliance. Switch off the device and allow it to cool down.
Pressure fluctuates.	The pump is sucking in air. The nozzle is clogged. The valves are dirty or worn. Hydraulic seals are worn.	Check that hoses and connections are airtight. Clean them with the nozzle-cleaning needle. Contact the Technical Support Service of Cecotec.
The motor stops suddenly.	The extension cord is too long or short. The thermal safety switch has tripped due to overheating.	Remove the extension cord. Make sure that the mains voltage matches the voltage stated on the rating label of the appliance.

7. TECHNICAL SPECIFICATIONS

Product reference: 08136

Product: Hydroboost 1400 EasyGo

Power: 1400 W

Voltage: 220-240 V~, 50/60 Hz

Rated pressure: 7 MPa (70 bar)

Max. pressure: 10.5 MPa (105 bar)

Vibration: $\leq 2.5 \text{ m/s}^2$

Nominal flow rate: 5.5 l/min

Max. flow: 7.1 l/min

Most common specific weight configuration: 6 kg

5 °C - 50 °C IPX5

Technical specifications may change without prior notification to improve product quality.

Made in China | Designed in Spain

8. DISPOSAL OF OLD ELECTRICAL AND ELECTRONIC APPLIANCES

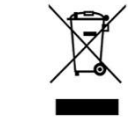

This symbol indicates that, according to the applicable regulations, the product and/or cells must be disposed of separately from household waste. When this product reaches the end of its shelf life, you should dispose of the cells/batteries/accumulators and take them to a collection point designated by the local authorities.

Consumers must contact their local authorities or retailer for information concerning the correct disposal of old appliances and/or their batteries.

Compliance with the above guidelines will help protecting the environment.

9. TECHNICAL SUPPORT AND WARRANTY

Cecotec shall be liable to the end user or consumer for any lack of conformity that exists at the time of delivery of the product under the terms, conditions, and deadlines established by the applicable regulations.

It is recommended that repairs be carried out by qualified personnel.

If at any moment you detect any problem with your product or have any doubt, do not hesitate to contact Cecotec's official Technical Support Service at +34 963 210 728.

10. COPYRIGHT

The intellectual property rights over the texts in this manual belong to CECOTEC INNOVACIONES, S.L. All rights reserved. The contents of this publication may not, in whole or in part, be reproduced, stored in a retrieval system, transmitted, or distributed by any means (electronic, mechanical, photocopying, recording or similar) without the prior authorization of CECOTEC INNOVACIONES, S.L.

1. PIÈCES ET COMPOSANTS

Img. 1

1. Unité principale
2. Tuyau*
3. Distribution d'eau*
4. Entrée d'eau
5. Tuyau haute pression
6. Sortie d'eau
7. Poignée pistolet
8. Prise de courant *
9. Lance
10. Buse qui pulvérise
11. Canon à mousse
12. Filtre anti-impuretés
13. Buse 3DTurboFlip

*Les pièces 2, 3 et 8 ne sont pas incluses

NOTE :

Les graphiques de ce manuel sont des représentations schématiques et peuvent ne pas correspondre exactement à ceux du produit.

2. AVANT UTILISATION

- Cet appareil possède un emballage conçu pour le protéger pendant son transport. Sortez l'appareil de sa boîte et retirez tout le matériel qui compose l'emballage. Rangez la boîte d'origine et le reste des éléments provenant de l'emballage dans un endroit sûr pour éviter d'endommager l'appareil si vous devez le transporter à l'avenir. Si vous devez vous défaire de l'emballage d'origine, assurez-vous de recycler tous les éléments correctement.
- Assurez-vous que toutes les pièces et les composants sont inclus et en bon état. S'il manque une pièce, une partie, un accessoire ou que l'appareil ou ses accessoires ne sont pas en bon état, veuillez contacter le Service Après-Vente officiel de Cecotec.

Contenu de la boîte

- Nettoyeur haute pression Hydroboost 1400 EasyGo
- Tuyau haute pression
- Buse qui pulvérise
- Buse 3DTurboFlip
- Canon à mousse

- Poignée pistolet
- Lance
- Filtre anti-impuretés
- Pince de nettoyage
- Manuel d'instructions

3. MONTAGE DE L'APPAREIL

- Ajustez le tuyau haute pression (5) à la sortie d'eau à pression de l'appareil (6).
- Placez la poignée pistolet (7) sur le tuyau haute pression (5). Avant de mettre l'appareil en fonctionnement, assurez-vous que le tuyau haute pression (5) soit complètement déroulé. Il ne devrait pas s'emmêler pendant l'utilisation.
- Installez la buse de pulvérisation (10) ou l'élément que vous allez utiliser.
- Vérifiez que le filtre anti-impuretés (12) n'est pas obstrué.
- Branchez l'appareil à l'alimentation électrique (8) et à l'eau (3).

Avertissement

Il est très important de laisser sortir l'air de la poignée pistolet avant d'utiliser le nettoyeur haute pression. Appuyez sur la gâchette pour laisser sortir tout l'air attrapé dans l'unité et dans le tuyau haute pression. Continuez à appuyer sur la gâchette jusqu'à ce qu'un jet d'eau continu sorte par la buse. Ce processus peut durer 2 minutes.

4. FONCTIONNEMENT

Réglage de la pression de l'eau

L'angle du jet d'eau peut être ajusté grâce à la buse qui pulvérise, en tournant simplement la pointe. Le jet varie alors d'approximativement 0° (jet étroit et direct à l'impact élevé) à 60° (jet ample en éventail pour asperger). Img. 2

Cet appareil possède 3 modes :

Mode Concentré

L'angle du jet d'eau peut être ajusté grâce à la buse qui pulvérise. Tournez la buse pour sélectionner le jet direct à l'impact élevé sur la surface à nettoyer. Il offre un nettoyage à fond des zones concentrées. Ce jet doit toujours être utilisé avec soin puisque les surfaces peuvent être abîmées. Img. 3

Avertissement

Faites bien attention au recul provoqué par la force de l'eau lorsque vous activez l'appareil.

FRANÇAIS

Faites attention lors du nettoyage de surfaces susceptibles d'être endommagées, telles que les carrosseries ou les jantes de voitures, les surfaces laquées, le bois, la peinture, etc.

Mode Spray

Tournez la buse qui pulvérise pour sélectionner le jet en éventail et ainsi atteindre de plus larges surfaces. Ce mode de nettoyage offre des résultats excellents sans risque d'abîmer les surfaces. En utilisant un ample jet en éventail, vous pourrez nettoyer des zones plus amples plus rapidement. Img. 4

Mode Turbo

Utilisez la buse 3D TurboFlip pour nettoyer en mode Turbo. Avec ce mode, le jet d'eau se distribue en spirale. La buse 3D TurboFlip combine la puissance du jet étroit et direct à l'impact élevé avec l'efficacité du jet à 25°. Cela convertit le jet étroit et direct en un jet conique qui nettoie profondément les zones les plus amples. Img. 5

Fonctionnement du produit

Avertissement

Le moteur de cet appareil ne fonctionne pas de manière continue. Il fonctionne uniquement lorsque vous appuyez sur la gâchette. Une fois que les procédures initiales de ce manuel ont été effectuées, allumez le nettoyeur haute pression et appuyez sur la gâchette pour l'activer.

Angle du tuyau haute pression selon la surface à nettoyer

Lorsque vous aspergez de l'eau sur une surface, le jet atteint son impact maximal lorsque vous aspergez de face. Cependant, ce type d'impact tend à incruster les particules de saleté sur la surface, créant l'effet contraire à celui recherché. Pour cette raison, l'angle optimal pour asperger de l'eau sur une surface est de 45°. Asperger de l'eau avec cet angle améliore l'impact et permet un nettoyage plus efficace de la saleté. Img. 6

Distance de la surface à nettoyer

Un autre facteur qui détermine la force d'impact de l'eau est la distance par rapport à la surface à nettoyer. L'impact et la force de l'eau augmentent au fur et à mesure que vous approchez la buse à la surface.

Comment éviter d'abîmer les surfaces

Une surface s'abîme lorsque l'impact de la force de l'eau est supérieur à la dureté de la surface. La force de l'impact varie selon les réglages mentionnés antérieurement. N'utilisez jamais le jet étroit et direct sur des surfaces susceptibles d'être abîmées. Évitez d'asperger des fenêtres avec le jet étroit et direct, elles pourraient se casser.

La meilleure façon d'éviter d'endommager les surfaces est de suivre les étapes suivantes :

1. Avant d'appuyer sur la gâchette, mettez la buse en position jet en éventail.
2. Suivez les instructions de distance et d'angle mentionnées ci-dessus
3. Ajustez l'angle du jet, le type de jet et la distance de la surface à nettoyer jusqu'à obtenir un nettoyage efficace sans abîmer la surface.

Accessoires

Buse 3D TurboFlip

La buse turbo 3D TurboFlip - aussi définie comme buse rotative - est un accessoire très efficace pour réduire considérablement la durée du nettoyage. Vous devez l'utiliser pour nettoyer avec le mode Turbo expliqué dans le paragraphe antérieur. Cet accessoire est inséré dans la lance.

Canon à mousse

Ce modèle inclut un accessoire pour appliquer du savon lors de l'utilisation. L'utilisation de savon peut réduire la durée du nettoyage et faciliter l'élimination de la saleté. Certains savons ont été conçus pour une utilisation avec nettoyeurs haute pression et pour certaines tâches de nettoyage spécifiques. L'utilisation de savons épais comme ceux utilisés dans les lave-vaisselles peut obstruer le système d'injection de produits chimiques.

Avertissement

Les savons fonctionnent mieux lorsqu'ils sont appliqués en mode spray.

La combinaison de l'action chimique aux rinçages à haute pression, en mode Concentré, est très efficace. Sur les surfaces verticales, appliquez le savon de bas en haut. Cela évitera que le savon ne coule vers le bas et ne tache. Les rinçages à haute pression doivent être réalisés de bas en haut. Sur les taches spécialement difficiles, il est possible que vous ayez besoin d'utiliser une brosse en plus du savon et des rinçages haute pression. Veuillez suivre les instructions du paragraphe suivant pour utiliser cet accessoire. Img. 7

Filtre anti-impuretés

Ce modèle inclut un connecteur mâle transparent avec un filtre auquel vous pouvez brancher le tuyau pour éviter le passage de saleté. Cet accessoire est inséré dans la sortie d'eau (6).

Processus de nettoyage

Le processus de nettoyage suivant vous aidera à vous organiser et à obtenir les meilleurs résultats. Veuillez suivre les conseils indiqués ci-dessus.

Préparation de la surface

- Dégagez la zone : assurez-vous d'avoir enlevé tous les meubles et objets et d'avoir fermé correctement toutes les fenêtres et portes.

FRANÇAIS

- De plus, assurez-vous que les plantes et arbres près de la zone à nettoyer soient bien protégés avec une toile.

Rinçage initial à haute pression

Aspergez la zone à nettoyer avec de l'eau pour nettoyer tout type de saleté qui aurait pu s'accumuler sur la surface. Avant d'appuyer sur la gâchette, mettez la buse en position « Mode Spray » puis déplacez-la progressivement jusqu'à la position correspondante au jet souhaité. Cela évitera d'appliquer un jet excessif directement sur les surfaces les plus délicates.

Utilisation du savon

L'eau et le savon doivent être utilisés en suivant ces pourcentages : 5,4 % de savon, 94,6 % d'eau (1:19).

Avertissement

Utilisez uniquement du savon conçu pour les nettoyeurs haute pression.

- Essayez le savon sur un endroit peu visible avant d'utiliser le produit.
- Dévissez le bouchon du canon à mousse et remplissez-le de savon et d'eau.
- Remplacez le couvercle.
- Séparez la lance de la poignée pistolet.
- Installez le canon à mousse sur le pistolet.  8
- Appliquez le savon de manière qu'il recouvre toute la surface à nettoyer. Appliquez-le de bas en haut pour éviter que le savon ne coule et ne tache la surface.
- Laissez le savon agir sur la surface pendant plusieurs minutes. Pendant ce temps, utilisez une brosse pour frotter avec soin les zones très tachées. Ne laissez pas le détergent sécher sur la surface.
- Retirez le canon à mousse de la poignée pistolet et remplacez-le par la lance et la buse de pulvérisation ou l'accessoire à utiliser.
- Rincez le savon restant sur la surface.

Avertissement : rincez le canon à mousse avec de l'eau propre après chaque utilisation.

Rinçage final

Commencez le rinçage final de bas en haut. Assurez-vous que la surface soit bien rincée et que toute la saleté ait été éliminée.

Déconnexion

- Assurez-vous qu'il n'y a plus de détergent dans le système.
- Éteignez le moteur. Coupez l'alimentation d'eau.
- Une fois l'appareil éteint et l'alimentation de l'eau coupée, appuyez sur la gâchette pour dépressuriser l'appareil.

- Après chaque utilisation, nettoyez la surface du nettoyeur haute pression avec un chiffon propre et humide.

Avertissement

- Ne coupez pas l'alimentation de l'eau avant que le moteur soit éteint. Dans le cas contraire, cela pourrait provoquer de graves dommages à la pompe et au moteur.
- Ne débranchez pas le tuyau haute pression de l'appareil pendant que le système se pressurise. Pour dépressuriser, éteignez le moteur, coupez l'alimentation de l'eau et appuyez 2 ou 3 fois sur la gâchette.

Conseils pour prolonger la durée de vie de l'appareil

- N'utilisez pas l'appareil sans eau.
- N'utilisez pas l'appareil avec de l'eau chaude.
- Avant d'ajuster la pression de la buse qui pulvérise (élevée à basse ou basse à élevée), relâchez la gâchette.
- N'utilisez jamais l'unité plus d'une minute sans asperger d'eau.

5. NETTOYAGE ET ENTRETIEN

- Utilisez uniquement des produits de nettoyage spécifiques pour nettoyeur haute pression.
- L'appareil doit être éteint et débranché de la prise de courant avant de procéder à son nettoyage et/ou à son entretien.
- Ne rangez pas le nettoyeur haute pression à l'extérieur ni dans des lieux où il pourrait geler. La pompe pourrait gravement s'abîmer.

Nettoyage de la buse

- Une buse obstruée ou partiellement obstruée peut réduire significativement le fonctionnement de la sortie d'eau et provoquer le fait que le jet sorte de manière intermittente. Pour nettoyer la buse :
- Éteignez et débranchez l'unité.
- Coupez l'alimentation d'eau. Appuyez sur la gâchette 2 ou 3 fois pour laisser sortir la pression retenue dans le tuyau.
- Séparez la lance de la poignée pistolet.
- Tournez la buse pour qu'elle soit en position « Mode Concentré ». Cela permettra que les pales internes s'activent.
- Utilisez la pince de nettoyage fournie ou tout élément pointu pour nettoyer la buse, par exemple, insérez un trombone déplié dans l'orifice de la buse. Bougez-le vers l'intérieur et vers l'extérieur jusqu'à retirer la saleté et la poussière. Img. 9
- Introduisez de l'eau par l'orifice de la buse vers l'intérieur pour nettoyer les restes de saleté. Pour cela, dirigez un tuyau d'arrosage allumé vers la buse pendant 30-60 secondes.

6. RÉOLUTION DE PROBLÈMES

Problème	Possibles causes	Possibles solutions
De la fumée sort de l'appareil.	Surchauffe, surcharge ou erreur au niveau du moteur.	Éteignez immédiatement l'appareil et contactez le Service Après-Vente Officiel de Cecotec.
Il n'y a pas assez de pression.	Le filtre de l'entrée d'eau est obstrué. De l'air est en train d'entrer entre le tuyau et la pompe. La buse ou la valve de décharge sont usées ou n'ont pas la bonne taille.	Nettoyez le filtre de l'entrée d'eau. Vérifiez que les connexions et l'anneau de blocage soient bien ajustés. Contactez le Service Après-Vente Officiel de Cecotec
L'appareil ne s'allume pas.	L'unité est pressurisée. La fiche de la prise n'est pas bien branchée ou la prise est défectueuse. La rallonge est trop longue ou trop courte. Le voltage est trop faible. L'interrupteur thermique de sécurité s'est déclenché.	Appuyez sur la gâchette du pistolet. Vérifiez la fiche, la prise et les fusibles. Retirez la rallonge. Assurez-vous que le voltage du réseau coïncide avec le voltage spécifié sur l'étiquette de classification du produit. Éteignez l'appareil et laissez-le refroidir.
La pression fluctue.	La pompe est en train d'absorber de l'air. La buse est obstruée. Les valves sont sales ou usées. Les joints hydrauliques sont usés.	Vérifiez que les tuyaux et les connexions soient bien ajustés. Nettoyez-la avec la pince de nettoyage. Contactez le Service Après-Vente Officiel de Cecotec.
Le moteur s'arrête soudainement.	La rallonge est trop longue ou trop courte. L'interrupteur thermique de sécurité s'est déclenché à cause d'une surchauffe.	Retirez la rallonge. Assurez-vous que le voltage du réseau coïncide avec le voltage spécifié sur l'étiquette de classification du produit.

7. SPÉCIFICATIONS TECHNIQUES

Référence : 08136

Produit : Hydroboost 1400 EasyGo

Puissance : 1400 W

Voltage : 220-240 V~, 50/60 Hz

Pression nominale : 7 MPa (70 bar)

Pression max. : 10.5 MPa (105 bar)

Vibration : $\leq 2,5 \text{ m/s}^2$

Débit nominal : 5.5 l/min

Débit max. : 7.1 l/min

Poids avec configuration spécifique la plus fréquente : 6 kg

5 °C - 50 °C IPX5

Les spécifications techniques peuvent être modifiées sans notification préalable afin d'améliorer la qualité du produit.

Produit fabriqué en Chine | Conçu en Espagne

8. RECYCLAGE DES ÉQUIPEMENTS ÉLECTRIQUES ET ÉLECTRONIQUES



Ce symbole indique que, conformément à la réglementation en vigueur, le produit et/ou la batterie doivent être éliminés séparément des déchets municipaux. Lorsque ce produit atteint la fin de sa vie utile, vous devez retirer les piles ou batteries et les apporter à un point de collecte désigné par les autorités locales.

Pour obtenir des informations détaillées sur la manière la plus adéquate de vous défaire de vos appareils électriques et électroniques et/ou des batteries correspondantes, vous devez contacter les autorités locales.

Le respect des directives susmentionnées contribuera à la protection de l'environnement.

9. GARANTIE ET SAV

Cecotec est responsable envers l'utilisateur final ou le consommateur de tout défaut de conformité existant au moment de la livraison du produit dans les termes, conditions et délais établis par la réglementation applicable.

Il est recommandé que les réparations soient effectuées par du personnel qualifié.

Si vous détectez un incident ou un problème avec le produit, vous devez contacter le Service Après-Vente Officiel de Cecotec au +34 9 63 21 07 28.

10. COPYRIGHT

Les droits de propriété intellectuelle des textes de ce manuel appartiennent à CECOTEC INNOVACIONES, S.L. Tous droits réservés. Le contenu de cette publication ne peut être, en totalité ou en partie, reproduit, stocké dans un système de récupération de données, transmis ou distribué par quelque moyen que ce soit (électronique, mécanique, photocopie, enregistrement ou similaire) sans l'autorisation préalable de CECOTEC INNOVACIONES, S.L.

1. TEILE UND KOMPONENTEN

Abb.1

1. Hauptgehäuse
2. Schlauch*
3. Wasserversorgung*
4. Wassereinlass
5. Hochdruckschlauch
6. Wasseraustritt
7. Hochdruckpistole
8. Stromanschluss *
9. Lanze
10. Sprühdüse
11. Seifenflasche
12. Anti-Verunreinigungen-Filter
13. 3DTurboFlip Düse

*Die Teile 2,3 und 8 sind im Lieferumfang nicht enthalten

HINWEIS:

Die Grafiken in dieser Bedienungsanleitung sind schematische Darstellungen und entsprechen möglicherweise nicht genau dem Gerät.

2. VOR DEM GEBRAUCH

- Dieses Gerät ist so verpackt, dass es während des Transports geschützt bleibt. Nehmen Sie das Gerät aus dem Karton und entfernen Sie das gesamte Verpackungsmaterial. Bewahren Sie die Verpackung an einem sicheren Ort auf, damit das Gerät nicht beschädigt wird, wenn Sie ihn später transportieren müssen. Wenn Sie die Originalverpackung entsorgen möchten, stellen Sie sicher, dass alle Artikel wiederverwerten.
- Prüfen Sie, ob die Lieferung vollständig und in gutem Zustand ist. Wenn die Lieferung fehlen oder nicht in gutem Zustand sind, kontaktieren Sie den technischen Kundendienst von Cecotec.

Vollständiger Inhalt

- Hochdruckreiniger Hydroboost 1400 EasyGo
- Hochdruckschlauch
- Sprühdüse
- 3DTurboFlip Düse
- Seifenflasche

DEUTSCH

- Hochdruckpistole
- Lanze
- Anti-Verunreinigungen-Filter
- Reinigungsclip
- Bedienungsanleitung

3. MONTAGE DES PRODUKTS

- Stecken Sie den Hochdruckschlauch (5) in den Hochdruck-Wasserauslass (6) des Gerätes.
- Stecken Sie die Hochdruckpistole (7) in den Hochdruckschlauch (5). Vor Inbetriebnahme vergewissern Sie sich, dass der Hochdruckschlauch (5) schlingenfrei und komplett ausgerollt ist. Der Schlauch (5) darf nicht während der Verwendung gerollt werden.
- Installieren Sie die Sprühdüse (10) oder Zubehör, dass Sie verwenden möchten.
- Prüfen Sie, ob der Schmutzfilter (12) nicht verstopft ist.
- Schließen Sie das Gerät an der Stromversorgung (8) und Wasserversorgung (3) an.

Hinweis

Es ist sehr wichtig Luft von Pistole loslassen, bevor Sie den Hochdruckreiniger verwenden. Drücken Sie den Abzug, um Luft vom Gerät und Hochdruck-Schlauch loszulassen. Drücken Sie den Abzug weiter, bis einen kontinuierlichen Wasserstrahl fließt. Dieser Prozess dauert ca. 2 Minuten.

4. BEDIENUNG

Wasserdruck Einstellen

Der Winkel des Wasserstrahls kann mit der Sprühdüse eingestellt werden indem Sie die Spitze drehen. Der Wasserstrahl kann ungefähr von 0° (Hochdruck-Rundstrahl) bis 60° (Niederdruck-Flachstrahl zum Besprühen). Abb.2

Dieses Gerät ist mit 3 Betriebsmodi ausgestattet:

Rundstrahl-Modus

Der Winkel des Wasserstrahls kann mit der Sprühdüse eingestellt werden. Drehen Sie die Düse, um den Direktstrahl zu wählen, der eine hohe Wirkung auf die zu reinigende Oberfläche hat und eine gründliche Reinigung konzentrierter Bereiche ermöglicht. Dieser Strahl muss mit Vorsicht eingesetzt werden, da er Oberflächen beschädigen kann. Abb. 3

Hinweis

Seien Sie mit dem Rückstoß vorsichtig, wenn sie das Gerät betreiben.

Seien Sie besonders vorsichtig bei der Reinigung von Oberflächen, die anfällig für Beschädigungen sind, wie z.B. Autokarosserien oder Felgen, lackierte Oberflächen, Holz, Farbe usw.

Spray-Modus

Drehen Sie die Sprühdüse, um den fächerförmigen Strahl so zu wählen, dass große Flächen abgedeckt werden. Dieser Modus bietet ausgezeichnete Ergebnisse, ohne die Oberfläche zu beschädigen. Bei Nutzung einen breiten Wasserstrahl kann man größere Bereiche schneller reinigen. Abb. 4

Turbo Modus

Verwenden Sie die 3D TurboFlip-Düse für die Reinigung im Turbomodus. Dieser Modus gib Wasser spiralförmig ab. Die 3D TurboFlip-Düse kombiniert die Kraft des direkten Strahls und die Leistungsfähigkeit des Wasserstrahls in 25°. Der Strahl wird ein kegelförmiger Strahl, der breite Bereiche gründlich reinigt. Abb. 5

Betrieb des Geräts

Hinweis

Der Motor dieses Hochdruckreinigers funktioniert nicht kontinuierlich, sondern beim Drücken des Abzuges. Nachdem Sie die ersten Schritte dieser Bedienungsanleitung durchgeführt haben, schalten Sie den Hochdruckreiniger ein und drücken Sie den Abzug zum Aktivieren.

Winkel des Hochdruckschlauchs zur zu reinigenden Oberfläche

Beim Besprühen des Wassers gegen eine Oberfläche, wird der Strahl den maximalen Stoß erreichen, wenn dieser frontal ist. Die Verschmutzung wird sich wegen diesen Wasserstoß in der Oberfläche festgesetzt. Der optimale Winkel, um Wasser gegen eine Oberfläche zu besprühen ist 45°. Das Sprühen von Wasser in diesem Winkel verbessert die Wirkung und ermöglicht eine Kombination mit einer effizienteren Reinigung von Schmutz. Abb. 6

Strahlabstand der Oberfläche die Sie Reinigen möchten

Ein weiterer Faktor, der die Aufprallkraft des Wassers bestimmt, ist der Abstand zur zu reinigenden Oberfläche. Je näher die Düse auf die Oberfläche sprayt, desto höher ist der Wasserstoß und die Wasserstärke.

Wie man die Oberfläche nicht beschädigt

Die Oberfläche kann beschädigt werden, wenn der Wasserstoß höher als die Härte der Oberfläche. Der Wasserstoß wird gemäß den Einstellungen bevor erwähnt ändern. Verwenden Sie keinesfalls den direkten Wasserstrahl in Oberfläche anfällig für Schäden. Richten Sie niemals den direkten Wasserstrahl auf Fenster aus, da diese zerbrechen könnten.

DEUTSCH

Der beste Weg, um eine Beschädigung der Oberflächen zu vermeiden, ist die Befolgung dieser Schritte:

1. Vor Drücken des Abzugs, stellen Sie die Sprühdüse in den Fächerstrahl-Modus.
2. Folgen Sie die Anweisungen für Windel und Abstand zuvor erwähnt.
3. Ändern sie den Winkel, Wasserstrahl und Abstand der Oberfläche, um sie ohne Beschädigungen zu reinigen.

Zubehör

3D TurboFlip Düse

Die 3D TurboFlip-Düse ist ein Zubehör sehr effektiv, um die Reinigungszeiten zu verringern. Die Turbo-Düse muss zum Reinigen beim Turbo-Modus benutzt werden. Dieses Zubehörteil wird in die Deichsel eingesetzt.

Seifenflasche

Dieses Modell beinhaltet ein Zubehör, um die Seife beim Betrieb anzuwenden. Die Nutzung von Seifen kann die Reinigungszeit verringern und die Entfernung der Verschmutzung zu erleichtern. Einige Seifen sind entworfen für die Nutzung der Hochdruckreiniger und spezifische Reinigungsarbeiten. Dicke Seifen wie die Spülmaschinenmittel können das Einspritzsystem des Reinigungsmittels.

Hinweis

Seifen wirken am besten, wenn sie im Sprühverfahren aufgetragen werden.

Die Kombination von chemischer Wirkung mit Hochdruckspülungen in konzentrierter Form ist sehr wirksam. In vertikalen Oberflächen wenden Sie die Seife von unten nach oben an. Auf dieser Weise werden die Flecken vermieden. Die Spülungen mit Hochdruck dürfen auch von unten nach oben durchgeführt werden. Bei besonders schwierigen Flecken verwenden Sie dazu eine Bürste und Seife. Folgen Sie die Anweisungen des nächsten Abschnittes, um dieses Zubehör zu verwenden. Abb. 7

Anti-Verunreinigungen-Filter

Dieses Modell verfügt über einen transparenten Stecker mit einem Filter, an den der Schlauch angeschlossen werden kann, um das Eindringen von Schmutz zu verhindern. Dieses Zubehörteil wird in den Wasserauslass (6) eingesetzt.

Reinigungsvorgang

Das folgende Reinigungsverfahren hilft Ihnen bei der Organisation und sorgt dafür, dass Sie die besten Ergebnisse erzielen. Denken Sie daran, die oben genannten Tipps zu befolgen.

Verarbeitung der Oberfläche

- Lassen Sie den Bereich von Möbel frei und vergewissern Sie sich, dass Fenster und Türe richtig geschlossen sind.
- Vergewissern Sie auch sich, dass die Bäume und Pflanzen, die sich in der Nähe des Arbeitsbereichs befinden mit Stoff Geschützt sind.

Erste Spülung mit Hochdruck

Besprühen Sie die Oberfläche mit Wasser, um die Verschmutzung zu entfernen. Bevor Sie den Abzug drücken, bringen Sie die Spraydüse auf Spray-Modus und bringen Sie diese langsam zur gewünschten Position. So vermeiden Sie einen zu direkten Wasserstrahl in sanften Oberflächen.

Benutzung von Seife

Seife und Wasser sollten in den folgenden Prozentsätzen verwendet werden: 5,4% Seife, 94,6% Wasser (1:19) ungefähr.

Hinweis

Verwenden Sie nur Seifen speziell für Hochdruckreiniger.

- Testen Sie die Seife an einer unauffälligen Stelle, bevor Sie das Produkt verwenden.
- Schrauben Sie die Abdeckung von der Seifenflasche ab und füllen Sie sie mit Seife und Wasser.
- Schließen Sie sie danach.
- Nehmen Sie den Dreckfräser von Hochdruckpistole heraus.
- Installieren Sie die Seifenflasche in der Pistole. Abb. 8
- Wenden Sie die Seife so an, dass die gesamte Oberfläche bedeckt. Wenden Sie die Seife von oben nach unten an, sodass Sie Flecke auf Oberfläche vermeiden.
- Lassen Sie die Seife auf der Oberfläche wirken. In der Zwischenzeit schrubben Sie besonders fleckige Stellen mit einer Bürste vorsichtig ab. Lassen Sie das Reinigungsmittel nicht eintrocknen.
- Nehmen Sie die Seifenflasche aus der Pistole und ersetzen Sie sie durch die Lanze und die Sprühdüse oder das zu verwendende Zubehör.
- Spülen Sie die Seife von der Oberfläche ab.

Hinweis: Spülen Sie die Seifenflasche nach jedem Gebrauch mit sauberem Wasser aus.

Endliche Spülung

Starten Sie die endliche Spülung von unten nach oben. Vergewissern Sie sich, dass die Oberfläche richtig abgespült ist und alle Verschmutzung entfernt wurde.

DEUTSCH

Ausschalten

- Vergewissern Sie sich, dass sich kein Reinigungsmittel mehr im System befindet.
- Schalten Sie den Motor aus. Schalten Sie die Wasserversorgung aus.
- Nach Abschaltung des Produkts und Wasserversorgung, drücken sie den Abzug, um den Druck des Gerätes zu senken.
- Wischen Sie die Oberfläche des Hochdruckreinigers nach jedem Gebrauch mit einem sauberen, feuchten Tuch ab.

Hinweis

- Schalten Sie die Wasserversorgung nicht ab, bis Sie den Motor nicht ausgeschaltet haben, da es zu schwerer Pumpe- und Motorschäden führen könnte.
- Trennen Sie nicht den Hochdruckschlauch vom Gerät, während dem Druck des Systems senkt. Um den Druck des Gerätes zu senken, schalten Sie es ab, trennen Sie die Wasserversorgung und drücken Sie dann den Abzug 2 oder 3 Mal.

Tipps für die Verlängerung der Lebensdauer des Produkts

- Verwenden Sie das Gerät nicht ohne Wasser.
- Verwenden sie das Gerät nicht mit Warmwasser.
- Vor der Einstellung der Sprühdüse (hoch-niedrig oder niedrig-hoch), lassen Sie den Abzug los.
- Verwenden Sie niemals de Gerät über 1 Minute ohne Wasser zu besprühen.

5. REINIGUNG UND WARTUNG

- Verwenden Sie spezifische Reinigungsmittel für Hochdruckreiniger.
- Das Gerät muss ausgeschaltet sein und aus der Stromversorgung getrennt, um die Reinigung und Wartungsarbeiten durchzuführen.
- Bewahren Sie nicht den Hochdruckreiniger im Freien oder Orten, an denen er eingefroren werden kann, da die Druckpumpe stark beschädigt könnte.

Reinigung der Düse

- Eine verstopfte Düse kann den Wassereinfluss verringert und einen nicht kontinuierlichen Wasserstrahl erzeugen. Um die Düse zu reinigen:
- Schalten Sie das Gerät aus und ziehen Sie den Stecker.
- Schalten Sie die Stromversorgung aus. Drücken Sie den Abzug 2- oder 3-mal, um den Druck vom Schlauch loszulassen.
- Trennen Sie den Dreckfräser von Hochdruckpistole
- Drehen Sie die Düse bis Rundstrahl-Modus, um die Flügel von innen zu aktivieren.
- Verwenden Sie den Reinigungsclip oder einen scharfen Draht (z.B. biegen Sie nun eine Büroklammer), um die Düsenöffnung zu reinigen. Bewegen Sie es nach Innen und Außen bis Sie alle Verschmutzung und Staub entfernen. Abb. 9

- Entfernen Sie die Schmutzreste aus der Düsenöffnung mit Wasser. Dazu richten Sie einen Gartenschlauch auf der Düse während 30-60 Sekunden aus.

6. PROBLEMERHEBUNG

Problem	Mögliche Ursache	Mögliche Lösungen
Rauch kommt aus dem Gerät.	Überhitzung, Überladung und Motorfehle.	Schalten Sie das Gerät sofort aus und kontaktieren Sie den technischen Support von Cecotec.
Es gibt nicht genügend Druck.	Der Einlass-Wasserfilter ist verstopft. Luft von Anschlüssen des Schlauches dringt in die Pumpe ein. Die Düse oder das Ventil ist abgenutzt oder hat nicht die passende Größe.	Reinigen Sie den Filter des Wassereinlasses. Prüfen Sie, dass die Anschlüsse und der Blockierungsring richtig eingerastet sind. Kontaktieren Sie den Kundendienst von Cecotec
Der Hochdruckreiniger lässt sich nicht anschalten.	Das Gerät ist unter Druck gesetzt. Der Stecker ist nicht richtig angeschlossen oder der Stromanschluss ist defekt. Verlängerungskabel ist zu lang oder zu kurz. Die Spannungsversorgung ist zu niedrig. Der Motorschutzschalter hat ausgelöst.	Drücken Sie den Abzug der Hochdruckpistole. Prüfen Sie den Stecker, den Stromanschluss und die Sicherung. Nehmen Sie das Verlängerungskabel heraus. Vergewissern Sie sich, dass die Netzspannung, mit der auf dem Typenschild des Gerätes angegebenen Spannung übereinstimmt. Schalten Sie das Gerät aus und lassen Sie es abkühlen.

DEUTSCH

Der Druck schwankt.	Die Druckpumpe absorbiert Luft. Die Düse ist verstopft. Die Ventile sind schmutzig oder abgenutzt. Die Wasserdichtungen sind abgenutzt.	Prüfen Sie, dass die Anschlüsse und der Blockieringsring richtig eingerastet sind. Reinigen Sie es mit dem Reinigungsclip. Kontaktieren Sie den Kundendienst von Cecotec.
Der Motor geht plötzlich aus.	Verlängerungskabel ist zu lang oder zu kurz. Der Motorschutzschalter hat wegen Überlastung ausgelöst.	Nehmen Sie das Verlängerungskabel heraus. Vergewissern Sie sich, dass die Netzspannung, mit der auf dem Typenschild des Gerätes angegebenen Spannung übereinstimmt.

7. TECHNISCHE SPEZIFIKATIONEN

Referenz des Gerätes: 08136

Gerät: Hydroboost 1400 EasyGo

Leistung: 1400 W

Spannung: 220-240 V~, 50/60 Hz

Nenndruck: 7 MPa (70 bar)

Max. Druck: 10.5 MPa (105 bar)

Vibration: $\leq 2,5 \text{ m/s}^2$

Nom. Fördermenge: 5.5 l/min

Max. Wassermenge: 7.1 l/min

Häufigste spezifische Gewichtsconfiguration: 6 kg

5 °C - 50 °C IPX5

Technische Spezifikationen können ohne vorherige Ankündigung geändert werden, um die Produktqualität zu verbessern.

Hergestellt in China | Entworfen in Spanien

8. RECYCLING VON ELEKTRO- UND ELEKTRONIKGERÄTEN



Dieses Symbol weist darauf hin, dass das Produkt und/oder die Batterie gemäß den geltenden Vorschriften getrennt vom Haushaltsabfall entsorgt werden muss. Wenn dieses Produkt das Ende seiner Nutzungsdauer erreicht hat, sollten Sie die Batterien/Akkus entfernen und es zu einer von den örtlichen Behörden bestimmten Sammelstelle bringen.

Die Verbraucher müssen sich mit Ihren örtlichen Behörden oder Einzelhändlern in Verbindung setzen, um Informationen über die ordnungsgemäße Entsorgung ihrer Altgeräte und/ oder ihre Akkus zu erhalten.

Die Einhaltung der oben genannten Leitlinien trägt zum Schutz der Umwelt bei.

9. GARANTIE UND KUNDENDIENST

Cecotec haftet gegenüber dem Endnutzer oder Verbraucher für jegliche Konformitätsmängel, die zum Zeitpunkt der Lieferung des Produkts bestehen, gemäß den in den geltenden Vorschriften festgelegten Bedingungen und Fristen.

Es wird empfohlen, dass Reparaturen von qualifiziertem Personal durchgeführt werden.

Sollte unerwartet eine Störung auftreten oder haben Sie Fragen über Ihrem Produkt, können Sie sich mit dem Kundendienst in Verbindung setzen über die Telefonnummer: +34 963210728

10. COPYRIGHT

Die geistigen Eigentumsrechte an den Texten in dieser Bedienungsanleitung liegen bei CECOTEC INNOVACIONES, S.L. Alle Rechte vorbehalten. Der Inhalt dieser Veröffentlichung darf weder ganz noch teilweise ohne vorherige Genehmigung von CECOTEC INNOVACIONES, S.L. vervielfältigt, in einem Datenabfragesystem gespeichert, übertragen oder auf irgendeine Weise (elektronisch, mechanisch, durch Fotokopie, Aufzeichnung oder Ähnliches) verbreitet werden.

1. PARTI E COMPONENTI

Fig. 1

1. Corpo principale
2. Tubo flessibile*
3. Fornitura d'acqua*
4. Entrata d'acqua
5. Tubo flessibile ad alta pressione
6. Uscita d'acqua
7. Pistola a grilletto
8. Presa di corrente*
9. Lancia
10. Ugello a spruzzo
11. Flacone per sapone
12. Filtro anti-impurezze
13. Ugello 3DTurboFlip

*I pezzi 2, 3 e 8 non sono inclusi

NOTA:

Le immagini di questo manuale sono rappresentazioni schematiche e potrebbero non corrispondere esattamente al prodotto.

2. PRIMA DELL'USO

- Questo apparecchio ha un imballaggio progettato per proteggerlo durante il trasporto. Estrarre l'apparecchio dalla scatola e rimuovere tutto il materiale presente nell'imballaggio. Conservare la scatola originale e gli altri elementi in un luogo sicuro per prevenire danni all'apparecchio in caso di necessità di trasportarlo in futuro. Se si desidera smaltire l'imballaggio originale, assicurarsi di riciclare tutti gli elementi in modo appropriato.
- Verificare che tutte le parti e componenti siano inclusi e in buono stato. Se uno di essi mancasse o non fosse in buone condizioni, contattare immediatamente il Servizio di Assistenza Tecnica ufficiale di Cecotec.

Contenuto della scatola

- Idropulitrice Hydroboost 1400 EasyGo
- Tubo flessibile ad alta pressione
- Ugello a spruzzo
- Ugello 3DTurboFlip
- Flacone per sapone

- Pistola a grilletto
- Lancia
- Filtro anti-impurezze
- Ago per la pulizia dell'ugello
- Manuale di istruzioni

3. MONTAGGIO DEL PRODOTTO

- Regolare il tubo flessibile ad alta pressione (5) all'uscita d'acqua a pressione dell'idropulitrice (6).
- Collocare la pistola a grilletto (7) sul tubo flessibile ad alta pressione (5). Prima di mettere in funzione la macchina, assicurarsi che il tubo flessibile ad alta pressione (5) sia completamente srotolato. Il tubo flessibile (5) non dovrebbe attorcigliarsi durante l'utilizzo.
- Installare l'ugello a spruzzo (10) o l'elemento che si andrà ad utilizzare.
- Verificare che il filtro anti-impurità (12) non sia bloccato.
- Collegare la macchina alla fonte elettrica (8) e a quella dell'acqua (3).

Avviso

È molto importante lasciare uscire l'aria dalla pistola a grilletto prima di utilizzare l'idropulitrice. Premere il grilletto per rilasciare tutta l'aria racchiusa nell'unità e nel tubo flessibile ad alta pressione. Continuare a premere il grilletto fino a che esce un getto d'acqua continuo dall'ugello. Questo processo può durare circa 2 minuti.

4. FUNZIONAMENTO

Regolazione della pressione dell'acqua

L'angolazione del getto d'acqua si può regolare con l'ugello a spruzzo girando la punta. Ciò farà sì che il getto vari da circa 0° (getto stretto ad alto impatto) a 60° (getto ampio). Fig. 2

Questo dispositivo è dotato di 3 modalità:

Modalità concentrata

L'angolazione del getto d'acqua si può regolare con l'ugello a spruzzo. Girare l'ugello per selezionare il getto diretto che ha un alto impatto sulla superficie da pulire e offre una pulizia profonda su aree concentrate. Questo getto deve essere utilizzato con cautela, poiché potrebbe danneggiare le superfici. Fig. 3

Avviso

Prestare attenzione al rinculo provocato dalla forza dell'acqua attivando la macchina.

Prestare attenzione quando si puliscono superfici facilmente danneggiabili, come la carrozzeria o i cerchioni dei veicoli, superfici laccate, legno, superfici verniciate, ecc.

Modalità spray

Girare il l'ugello a spruzzo per selezionare il getto a ventaglio per superfici ampie. Questa modalità di pulizia offre risultati eccellenti senza il rischio di danneggiare le superfici. Utilizzando un getto ampio in modalità spray è possibile pulire zone più ampie con più rapidità. Fig. 4

Modalità Turbo

Usare l'ugello 3D TurboFlip per pulire in modalità turbo. L'acqua viene distribuita mediante un getto a spirale. L'ugello 3D TurboFlip combina la potenza del getto diretto a grande impatto e l'efficienza del getto a 25°. Questo converte il getto concentrato in uno conico che pulisce in profondità zone più ampie. Fig. 5

Funzionamento del prodotto

Avviso

Il motore di questa idropulitrice non funziona in modo continuo. Funziona solamente premendo il grilletto. Una volta eseguite le procedure iniziali di questo manuale, accendere l'idropulitrice e premere il grilletto per attivarla.

Angolazione del tubo flessibile ad alta pressione

Per spruzzare acqua contro una superficie, il getto raggiunge il massimo impatto quando si spruzza di fronte. Ad ogni modo, questo tipo di impatto tende a incrostare le particelle di sporco sulla superficie, creando l'effetto di pulizia contrario a quello desiderato. L'angolazione perfetta per spruzzare acqua contro una superficie è di 45°. Spruzzare a questa angolazione migliora l'impatto e permette di ottenere una pulizia più efficiente dello sporco. Fig. 6

Distanza dalla superficie da pulire

Un altro fattore che determina la forza d'urto dell'acqua è la distanza dalla superficie da pulire. L'impatto e la potenza dell'acqua aumentano in base alla vicinanza dell'ugello a spruzzo alla superficie.

Come evitare danni alle superfici

Una superficie viene danneggiata quando l'impatto della potenza dell'acqua è superiore alla durezza della superficie. La potenza d'impatto varierà secondo le regolazioni citate in

precedenza. Mai utilizzare il getto diretto su superfici facilmente danneggiabili. Evitare di spruzzare le finestre mediante getto diretto, poiché potrebbero rompersi.

Il modo migliore per evitare di danneggiare le superfici è seguire questi passi:

1. Prima di premere il grilletto, portare l'ugello a spruzzo in posizione del getto a ventaglio.
2. Seguire le istruzioni relative alla distanza e angolazione citate anteriormente.
3. Variare l'angolazione del getto, il tipo di getto e la distanza della superficie da pulire fino a raggiungere una pulizia efficiente senza danneggiare la superficie.

Accessori

Ugello 3D TurboFlip

L'ugello 3D TurboFlip, anche definito ugello rotante, è un accessorio molto efficace per ridurre in modo significativo il tempo di pulizia. Si deve utilizzare per pulire nel modo turbo descritto nella sezione precedente. Questo accessorio deve essere inserito nella lancia.

Flacone per il sapone

Questo modello include un accessorio per applicare sapone durante l'uso. L'uso di sapone può ridurre i tempi di pulizia e facilitare l'eliminazione dello sporco. Alcuni saponi sono stati progettati per l'uso con idropultrici e pulizie specifiche. L'uso di saponi densi, come quelli usati per lavare i piatti, può intasare il sistema di iniezione.

Avviso

I saponi funzionano meglio se applicati in modalità spray.

La combinazione dell'azione chimica con risciacqui ad alta pressione, in modalità concentrata, è molto efficace. In superfici verticali, applicare il sapone da sotto a sopra. Ciò eviterà che il sapone cada verso il basso lasciando macchie. I risciacqui ad alta pressione devono anch'essi essere effettuati dal basso verso l'alto. Su macchie particolarmente difficili è possibile che si abbia bisogno di una spazzola oltre al sapone e ai risciacqui ad alta pressione. Seguire le istruzioni della seguente sezione per usare questo accessorio. Fig. 7

Filtro anti-impurità

Questo modello include un connettore maschio trasparente con un filtro al quale si può collegare il tubo flessibile per evitare il passaggio dello sporco. Questo accessorio viene inserito nell'uscita dell'acqua (6).

Procedimento di pulizia

La seguente procedura di pulizia aiuterà a organizzarsi e ad assicurare i migliori risultati. Ricordare di usare i suggerimenti di cui sopra.

Preparazione della superficie

- Evacuare la zona da mobili e verificare che finestre e porte siano ben chiuse.
- Inoltre, assicurarsi che piante ed alberi limitrofi alla zona da pulire vengano protetti da un telo.

Risciacquo iniziale ad alta pressione

Spruzzare la zona da pulire con acqua per pulire qualsiasi tipo di sporco che possa essersi accumulato sulla superficie. Prima di premere il grilletto, portare l'ugello a spruzzo alla posizione spray e portarlo progressivamente in posizione del getto desiderato. Così si eviterà di applicare un getto eccessivamente diretto sulle superfici più delicate.

Uso del sapone

L'acqua e il sapone devono essere usati seguendo queste proporzioni: 5,4% di sapone, 94,6% d'acqua (1:19).

Attenzione

Utilizzare unicamente saponi adatti a idropultrici.

- Provare il sapone in un posto poco visibile prima di utilizzare il prodotto.
- Svitare il tappo del flacone per il sapone e riempire di sapone e acqua.
- Collocare di nuovo il coperchio.
- Rimuovere la lancia dalla pistola a grilletto.
- Installare il flacone per il sapone nella pistola a grilletto. Fig. 8
- Applicare il sapone in modo che copra tutta la superficie da pulire. Applicarlo dal basso verso l'alto per evitare che il sapone cada verso il basso e possa macchiare la superficie.
- Lasciare agire il sapone sulla superficie per alcuni minuti. Nel frattempo, in zone particolarmente macchiate, usare una spazzola per strofinare delicatamente. Non lasciare che il sapone si asciughi sulla superficie.
- Rimuovere il flacone di sapone dalla pistola a grilletto e sostituirlo con la lancia e l'ugello a spruzzo o l'accessorio da utilizzare.
- Risciacquare il sapone presente sulla superficie.

Avviso: sciacquare il flacone per il sapone con acqua pulita dopo ogni uso.

Risciacquo finale

Cominciare il risciacquo finale dal basso verso l'alto. Assicurarsi che la superficie sia stata ben risciacquata e che sia stato eliminato tutto lo sporco.

Spento

- Assicurarsi che non ci sia più detersivo nel sistema.
- Spegnerne il motore. Spegnerne la fornitura d'acqua.

- Una volta spento il prodotto e la fornitura dell'acqua, premere il grilletto per depressurizzare il dispositivo.
- Dopo ogni uso, pulire la superficie dell'idropulitrice con un panno pulito e umido.

Attenzione

- Non spegnere la fornitura d'acqua fino allo spegnimento del motore, poiché ciò potrebbe causare gravi danni alla pompa e al motore.
- Non scollegare il tubo flessibile ad alta pressione dalla macchina mentre il sistema viene sottoposto ad alta pressione. Per depressurizzarla, spegnere il motore e la fornitura d'acqua e premere il grilletto 2 o 3 volte.

Suggerimenti per allungare la vita utile del prodotto

- Non utilizzare il prodotto senza acqua.
- Non utilizzare il prodotto con acqua calda.
- Prima di regolare la pressione dell'ugello a spruzzo, (da alta a bassa o da bassa ad alta), rilasciare il grilletto.
- Mai utilizzare l'unità per più di un minuto senza spruzzare acqua.

5. PULIZIA E MANUTENZIONE

- Utilizzare solamente prodotti specifici per idropultrici.
- La macchina deve essere spenta e scollegata dalla presa di corrente per la pulizia e la manutenzione.
- Non conservare l'idropultrice esternamente né in luoghi dove si possa congelare, la pompa potrebbe danneggiarsi gravemente.

Pulizia dell'ugello

- Un ugello ostruito o parzialmente ostruito può ridurre in modo significativo l'uscita dell'acqua e far sì che il getto esca in modo intermittente. Per pulire l'ugello:
- Spegnere e scollegare l'unità.
- Scollegare la fornitura dell'acqua. Premere il grilletto 2 o 3 volte per lasciare fuoriuscire la pressione racchiusa nel tubo flessibile.
- Separare la lancia dalla pistola a grilletto.
- Portare l'ugello in modalità concentrata; ciò farà sì che si attivino le pale interne.
- Utilizzare l'ago per la pulizia dell'ugello fornito o qualsiasi oggetto appuntito per pulire l'ugello; ad esempio, inserire una graffetta non piegata nel foro dell'ugello. Muoverlo verso l'interno e verso l'esterno fino a rimuovere tutta la polvere e lo sporco. Fig. 9
- Introdurre acqua dall'orifizio dell'ugello verso l'interno per pulire i resti di sporco. Per far ciò, puntare un tubo flessibile da giardino acceso verso l'ugello per 30-60 secondi.

6. RISOLUZIONE DEI PROBLEMI

Problema	Possibili cause	Possibili soluzioni
Esce fumo dal dispositivo.	Surriscaldamento, sovraccarico o errore del motore.	Spegnere il dispositivo immediatamente e contattare il Servizio di Assistenza Tecnica di Cecotec.
Non vi è sufficiente pressione.	Il filtro d'entrata d'acqua è ostruito. Sta entrando aria dalle connessioni del tubo flessibile alla pompa. L'ugello o la valvola di scarico sono usurati o non sono delle dimensioni corrette.	Pulire il filtro d'entrata d'acqua. Verificare che le connessioni e l'anello di blocco siano ben regolate. Contattare il Servizio di Assistenza Tecnica di Cecotec.
L'idropulitrice non si accende.	L'unità è stata pressurizzata. La spina non è ben collegata o la presa di corrente è difettosa. La prolunga è troppo lunga o troppo piccola. La tensione di alimentazione è troppo bassa. È scattato l'interruttore termico di sicurezza.	Premere il grilletto della pistola. Controllare la spina, la presa di corrente e i fusibili. Rimuovere la prolunga. Verificare che la tensione di rete coincida con quella specificata nell'etichetta di classificazione del prodotto. Spegnere il dispositivo e lasciare che si raffreddi.
La pressione oscilla.	La pompa sta assorbendo aria. L'ugello è ostruito. Le valvole sono sporche o usurate. I sigilli idraulici sono usurati.	Verificare che il tubo flessibile e le connessioni siano ben regolate. Pulirlo con l'ago per la pulizia dell'ugello. Contattare il Servizio di Assistenza Tecnica di Cecotec.
Il motore si ferma in modo repentino.	La prolunga è troppo lunga o troppo piccola. L'interruttore termico di sicurezza è scattato a causa del surriscaldamento.	Rimuovere la prolunga. Verificare che la tensione di rete coincida con quella specificata nell'etichetta di classificazione del prodotto.

7. SPECIFICHE TECNICHE

Codice prodotto: 08136

Prodotto: Hydroboost 1400 EasyGo

Potenza: 1400 W

Tensione: 220-240 V~, 50/60 Hz

Pressione nominale: 7 MPa (70 bar)

Pressione max: 10,5 MPa (105 bar)

Vibrazione: $\leq 2,5 \text{ m/s}^2$

Portata nominale: 5,5 l/min

Portata massima: 7,1 l/min

Peso specifico di configurazione più comune: 6 kg

5 °C - 50 °C IPX5

Le specifiche tecniche possono cambiare senza previa notifica per migliorare la qualità del prodotto.

Fabbricato in China | Progettato in Spagna

8. RICICLAGGIO DI APPARECCHIATURE ELETTRICHE ED ELETTRONICHE



Questo simbolo indica che, in conformità con le normative vigenti, il prodotto e/o la batteria devono essere smaltiti separatamente dai rifiuti domestici. Quando questo prodotto raggiunge la fine della sua vita utile, è necessario rimuovere le pile/batterie/accumulatori e portarlo in un punto di raccolta designato dalle autorità locali.

Per ottenere informazioni dettagliate sulla forma più adeguata per gettare gli elettrodomestici e/o le corrispondenti batterie, il consumatore dovrà contattare le autorità locali.

Il rispetto delle linee guida di cui sopra aiuterà a proteggere l'ambiente.

9. GARANZIA E SUPPORTO TECNICO

Cecotec sarà responsabile nei confronti dell'utente finale o del consumatore per qualsiasi difetto di conformità esistente al momento della consegna del prodotto nei termini, condizioni e scadenze stabilite dalla normativa vigente.

Si raccomanda che le riparazioni siano effettuate da personale specializzato.

Se si riscontra un problema con il prodotto o in caso di dubbi, si prega di contattare il Servizio di Assistenza Tecnica ufficiale di Cecotec al numero +34 96 321 07 28.

10. COPYRIGHT

I diritti di proprietà intellettuale dei testi di questo manuale appartengono a CECOTEC INNOVACIONES, S.L. Tutti i diritti riservati. Il contenuto di questa pubblicazione non può essere, in tutto o in parte, riprodotto, archiviato in un sistema di recupero, trasmesso o distribuito con qualsiasi mezzo (elettronico, meccanico, fotocopia, registrazione o simile) senza la previa autorizzazione di CECOTEC INNOVACIONES, S.L.

1. PEÇAS E COMPONENTES

Fig.1

1. Corpo principal
2. Mangueira*
3. Abastecimento de água *
4. Entrada de água
5. Mangueira de alta pressão
6. Saída de água
7. Pistola
8. Tomada de alimentação *
9. Lança
10. Bico pulverizador
11. Garrafa de sabão
12. Filtro anti-impurezas
13. Bico 3DTurboFlip

*As peças 2, 3 e 8 não estão incluídas

NOTA:

Os gráficos deste manual são representações esquemáticas e podem não corresponder exatamente ao produto.

2. ANTES DE USAR

- Este aparelho é acondicionado em embalagens concebidas para o proteger durante o transporte. Retire o aparelho da sua caixa e remova todo o material de embalagem. Pode manter a caixa original e outras embalagens num local seguro para evitar danos no aparelho, caso necessite de o transportar no futuro. Se deseja descartar a embalagem original, certifique-se de reciclar todos os elementos corretamente.
- Certifique-se de que todas as peças e componentes estejam incluídos e em bom estado. Certifique-se de que o dispositivo está totalmente carregado antes de o utilizar pela primeira vez, ligando o cabo à porta de carga e à tomada elétrica.

Conteúdo da caixa

- Lavadora de alta pressão HydroBoost 1400 EasyGo
- Mangueira de alta pressão
- Bico pulverizador
- Bico 3DTurboFlip
- Garrafa de sabão

PORTUGUÊS

- Pistola
- Lança
- Filtro anti-impurezas
- Clipe de limpeza
- Manual de instruções

3. MONTAGEM DO PRODUTO

- Ajuste a mangueira de alta pressão (5) à saída de água pressurizada da máquina (6).
- Coloque a pistola (7) na mangueira de alta pressão (5). Antes de pôr a máquina em funcionamento, certifique-se de que a mangueira de alta pressão (5) está completamente desenrolada. A mangueira (5) não deve ficar enredada enquanto estiver a ser utilizada.
- Instale o bico pulverizador (10) ou o elemento que vá utilizar.
- Certifique-se de que o filtro de impurezas (12) não está bloqueado.
- Conecte a máquina ao fornecimento elétrico (8) e de água (3).

Aviso

É muito importante deixar sair ar da pistola antes de utilizar a lavadora de alta pressão. Pressione o gatilho para deixar que saia todo o ar preso na unidade e na mangueira de alta pressão. Siga pressionando o gatilho até que saia um jato de água contínuo pela boca. Este processo pode levar uns 2 minutos.

4. FUNCIONAMENTO

Ajuste da pressão de água

O ângulo do jato de água pode ser ajustado com o bico pulverizador, girando a ponta. Isto fará que o jato varie de aproximadamente 0° (jato direto de alto impacto) a 60° (jato amplo para pulverizar). Fig.2

Este dispositivo conta com 3 modos:

Modo concentrado

O ângulo do jato de água pode ser ajustado com o bico pulverizador. Rode o bico para selecionar o jato direto, que tem um alto impacto sobre a superfície a limpar e oferece máxima limpeza a fundo em zonas concentradas. Este jato deve ser usado com cuidado já que pode danificar as superfícies. Fig. 3

Aviso

Tenha cuidado com o retrocesso pela força da água ao ativar a máquina.

Preste especial atenção ao limpar superfícies suscetíveis de danos, tais como carroçarias ou jantes de automóveis, superfícies lacadas, madeira, tinta, etc.

Modo spray

Rode o bico de pulverização para selecionar o jato em forma de leque para cobrir grandes áreas. Este modo de limpeza que oferece excelentes resultados sem o risco de danificar superfícies. Utilizando um jato amplo a modo de spray poderá limpar zonas mais amplas com mais rapidez. Fig. 4

Modo turbo

Utilize o bico 3D TurboFlip para limpar em modo turbo. A água é distribuída num jato em espiral. O bico 3D TurboFlip combina a potência do jato de água direto de grande impacto e a eficiência do jato em 25°. Isto converte o jato de água concentrado num jato cónico que limpa profundamente zonas mais amplas. Fig. 5

Funcionamento do produto

Aviso

O motor desta lavadora de alta pressão não funciona de forma contínua. Só funciona ao pressionar no gatilho. Uma vez levados a cabo os procedimentos iniciais deste manual, ligue a lavadora a alta pressão e pressione o gatilho para ativar.

Ângulo da mangueira de alta pressão com a superfície a limpar

Ao pulverizar água contra uma superfície, o jato de água alcança o máximo impacto quando se pulveriza de frente. No entanto, este tipo de impacto tende a inserir as partículas de sujidade na superfície, criando o efeito de limpeza contrário ao que queremos. Por isso, o melhor ângulo para pulverizar com água contra a uma superfície é de 45°. Pulverizar água nesse ângulo melhora o impacto e permite levar a cabo uma limpeza mais eficiente da sujidade. Fig. 6

Distância da superfície a limpar

Outro fator que determina a força de impacto da água é a distância até à superfície a ser limpa. O impacto e a força da água aumentam conforme se aproxima o bico pulverizador à superfície.

Como evitar danificar a superfície

Uma superfície se danifica quando o impacto da força da água é maior à dureza da superfície. A força de impacto variará segundo os ajustes mencionados anteriormente. Nunca utilize o jato de água direto em superfícies suscetíveis a ser danificadas. Evite pulverizar janelas com o jato de água direto, já que poderão partir.

PORTUGUÊS

A melhor maneira de evitar danificar superfícies é seguir estes passos:

1. Antes de pressionar o gatilho, leve o bico pulverizador à posição do jato em forma de leque.
2. Primeiro siga as instruções de distância e ângulo mencionadas previamente.
3. Varie o ângulo do jato de água, o tipo de jato e a distância da superfície a limpar até conseguir uma limpeza eficiente sem danificar a superfície.

Acessórios

Bico 3D TurboFlip

O bico 3D TurboFlip, também definido como bico rotativo, é um acessório muito efetivo para reduzir significativamente o tempo de limpeza. Deve ser usada para limpar no modo turbo explicado na secção anterior. Este acessório é inserido na lança.

Garrafa para sabão

Este modelo inclui um acessório para aplicar sabão durante a utilização. O uso de sabão pode reduzir o tempo de limpeza e facilitar a eliminação de sujidade. Alguns sabões são concebidos para uso em lavadoras de alta pressão e tarefas específicas de limpeza. O uso de sabões espessos, como o que se utiliza para a louça, podem obstruir o sistema de injeção de produtos químicos.

Aviso

Os sabões funcionam melhor quando aplicados em modo spray.

A combinação da ação química com os enxaguamentos a alta pressão, em modo concentrado, é muito eficaz. Em superfícies verticais, aplique o sabão de baixo para cima. Isto evitará que o sabão caia para baixo e produza manchas. Os enxagues a alta pressão também devem ser feitos de baixo para cima. Em manchas particularmente teimosas pode precisar de usar uma escova para além do sabão e do enxaguamento de alta pressão. Siga as instruções da seguinte secção para usar este acessório. Fig. 7

Filtro anti-impurezas

Este modelo inclui um conector macho transparente com um filtro anticalcário ao que se pode conectar a mangueira para evitar a passagem de sujidade. Este acessório é inserido na saída de água (6).

Processo de limpeza

O seguinte procedimento de limpeza ajudará a organizar e assegurar a obtenção de melhores resultados. Lembre-se de usar as dicas acima.

Preparação da superfície

- Esvazie a zona de móveis e outros objetos e certifique-se de que janelas e portas estejam bem fechadas.

- Certifique-se de que as plantas e as árvores perto da zona a limpar estejam protegidas com um pano.

Enxague inicial a alta pressão

Pulverize a zona a limpar com água para limpar qualquer sujidade que possa ter acumulado na superfície. Antes de pressionar o gatilho, leve o bico pulverizador à posição de modo pulverização e progressivamente leve-o à posição de jato desejado. Assim evitará aplicar um jato de água excessivamente direto em superfícies mais delicadas.

Uso de sabão

A água e o sabão devem ser usados seguindo estas percentagens: 5,4 % de sabão, 94,6 % de água (1:19).

Aviso

Utilize apenas sabões concebidos para lavadoras de alta pressão.

- Teste o sabão num local pouco visível antes de utilizar o produto.
- Desaperte a tampa da garrafa de sabão e enchê-a com água e sabão.
- Volte a colocar a tampa.
- Retire a lança da pistola.
- Instale a garrafa para sabão na pistola. Fig. 8
- Aplique o sabão de maneira que cubra toda a superfície a limpar. Aplique de baixo para cima para evitar que o sabão caia para baixo e manche a superfície.
- Deixe o sabão atuar na superfície durante vários minutos. Entretanto, utilize uma escova para esfregar com cuidado zonas especialmente manchadas. Não deixe que o detergente se seque na superfície.
- Retire a garrafa de sabão da pistola e substitua-a pela lança e o bico pulverizador ou o acessório a ser utilizado.
- Enxague o sabão da superfície.

Aviso: enxague a garrafa para sabão com água limpa depois de cada uso.

Enxague final

Comece o enxague final de baixo para cima. Certifique-se de que a superfície está bem enxaguada e de que se tenha eliminado toda a sujidade.

Desligado

- Certifique-se de que não há mais detergente no sistema.
- Desligue o motor. Desligue o fornecimento de água.
- Uma vez desligado o produto e o fornecimento de água, pressione o gatilho para depressurizar o dispositivo.

PORTUGUÊS

- Após cada utilização, limpe a superfície da lavadora de alta pressão com um pano limpo e húmido.

Aviso

- Não desligue o abastecimento de água até que não tenha desligado o motor, poderá causar graves lesões à bomba e ao motor.
- Não desconecte a mangueira de alta pressão da máquina, enquanto o sistema se pressuriza. Para despressurizar, desligue o motor e o abastecimento de água e pressione o gatilho 2 ou 3 vezes.

Conselhos para aumentar a vida útil do produto

- Não utilize o produto sem água.
- Não utilize o produto com água quente.
- Antes de ajustar a pressão do bico pulverizador (de alta a baixa ou baixa a alta), solte o gatilho.
- Nunca utilize a unidade mais de 1 minuto sem pulverizar água.

5. LIMPEZA E MANUTENÇÃO

- Utilize unicamente produtos de limpeza específicos para lavadoras de alta pressão.
- A máquina deve estar desligada e desconectada da tomada de alimentação para que a possa limpar ou realizar tarefas de manutenção.
- Não guarde a lavadora a pressão no exterior nem em lugares onde se possa congelar, a bomba poderá danificar-se gravemente.

Limpeza do bico

- Um bico obstruído ou parcialmente obstruído pode reduzir de forma significativa a saída de água e causar que o jato de água saia de forma intermitente. Para limpar o bico:
- Desligue e desconecte a unidade.
- Desconecte o fornecimento de água. Pressione o gatilho 2 ou 3 vezes para deixar sair a pressão presa na mangueira.
- Separe a lança da pistola.
- Gire o bico ao modo concentrado, isto fará que se ativem as pás internas.
- Utilize o clipe de limpeza proporcionado ou qualquer elemento pontiagudo para limpar o bico, por exemplo, insira um clipe desdobrado no seu orifício. Mova para dentro e para fora até retirar todo o pó e sujidade. Fig. 9
- Introduza água no orifício do bico para dentro para limpar os restos de sujidade. Para isso, aponte uma mangueira de jardim aberta na direção do bico durante 30-60 segundos.

6. RESOLUÇÃO DE PROBLEMAS

Problema	Possíveis causas	Possíveis soluções
Sai fumo do dispositivo.	Aquecimento excessivo, sobrecarga ou falha do motor.	Desligue o dispositivo e contacte imediatamente o Serviço de Assistência Técnica da Cecotec.
Não há suficiente pressão.	O filtro de entrada de água está obstruído. Entra ar na bomba através das conexões da mangueira. O bico ou a válvula de descarga estão desgastadas ou não são do tamanho correto.	Limpe o filtro de entrada de água. Verifique que as conexões e o anel de bloqueio estão bem ajustados. Deve entrar em contacto com o Serviço de Assistência Técnica da Cecotec.
A lavadora a pressão não liga.	A unidade está pressurizada. A ficha não está bem conectada ou a tomada de alimentação está defeituosa. O cabo extensor é demasiado comprido ou pequeno. O fornecimento de tensão é demasiado baixo. O interruptor térmico de segurança disparou.	Pressione no gatilho da pistola. Verifique a ficha, a tomada e os fusíveis. Retire o cabo extensor. Certifique-se de que a tensão de rede coincide com a tensão especificada na etiqueta de classificação do produto. Desligue o dispositivo e deixe que arrefeça.
A pressão oscila.	A bomba está absorvendo ar. O bico está obstruído. As válvulas estão sujas ou desgastadas. Os selos hidráulicos estão desgastados.	Verifique se as mangueiras e as conexões estão bem ajustadas. Limpe-a com o clipe de limpeza. Deve entrar em contacto com o Serviço de Assistência Técnica da Cecotec.
O motor para de forma repentina.	O cabo extensor é demasiado comprido ou pequeno. O interruptor térmico de segurança disparou devido a um aquecimento excessivo.	Retire o cabo extensor. Certifique-se de que a tensão de rede coincide com a tensão especificada na etiqueta de classificação do produto.

7. ESPECIFICAÇÕES TÉCNICAS

Referência do produto: 08136

Produto: Hydroboost 1400 EasyGo

Potência: 1400 W

Voltagem: 220-240 V~, 50/60 Hz

Pressão nominal: 7 MPa (70 bar)

Pressão máx.: 10.5 MPa (105 bar)

Vibração: $\leq 2,5 \text{ m/s}^2$

Caudal nominal: 5.5 l/min

Caudal máx.: 7.1 l/min

Configuração de peso específico mais comum: 6 kg

5 °C - 50 °C IPX5

As especificações técnicas podem ser alteradas sem notificação prévia para melhorar a qualidade do produto.

Fabricado em China | Desenhado em Espanha

8. RECICLAGEM DE EQUIPAMENTOS ELÉTRICOS E ELETRÓNICOS

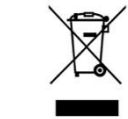

Este símbolo indica que, de acordo com os regulamentos aplicáveis, o produto e/ou bateria deve ser eliminado separadamente do lixo doméstico. Quando este produto atingir o fim da sua vida útil, deverá remover as pilhas/baterias/acumuladores e levá-lo para um ponto de recolha designado pelas autoridades locais.

Para obter informação detalhada acerca da forma mais adequada de eliminar os seus equipamentos elétricos e eletrónicos e/ou as correspondentes baterias, o consumidor deverá contactar com as autoridades locais.

A conformidade com as diretrizes acima referidas ajudará a proteger o ambiente.

9. GARANTIA E SAT

A Cecotec será responsável perante o utilizador final ou consumidor por qualquer falta de conformidade que exista no momento da entrega do produto nos termos, condições e prazos estabelecidos pelos regulamentos aplicáveis.

Recomenda-se que as reparações sejam efetuadas por pessoal qualificado.

Se detetar um incidente com o produto ou tiver alguma dúvida, contacte o Serviço de Assistência Técnica oficial da Cecotec através do número +34 96 321 07 28.

10. COPYRIGHT

Os direitos de propriedade intelectual dos textos deste manual pertencem à CECOTEC INNOVACIONES, S.L. Todos os direitos reservados. O conteúdo desta publicação não pode, no todo ou em parte, ser reproduzido, armazenado num sistema de recuperação, transmitido ou distribuído por qualquer meio (eletrónico, mecânico, fotocópia, gravação ou similar) sem a autorização prévia da CECOTEC INNOVACIONES, S.L.

1. ONDERDELEN EN COMPONENTEN

Fig. 1

1. Hoofdgedeelte
2. Slang*
3. Wateraanvoer*
4. Wateringang
5. Hogedrukslang
6. Wateruitgang
7. Spuitpistool
8. Stroomaansluiting *
9. Speer
10. Sproeier
11. Zeepfles
12. Filter tegen onzuiverheden
13. 3DTurboFlip sproeier

*De onderdelen 2, 3 en 8 zijn niet inbegrepen in het product

OPMERKING:

De afbeeldingen in deze handleiding zijn schematische voorstellingen en komen mogelijk niet exact overeen met het product.

2. VOOR U HET TOESTEL GEBRUIKT

- Dit apparaat heeft een verpakking die ontworpen is om het tijdens het transport te beschermen. Haal het apparaat uit de doos en verwijder al het verpakkingsmateriaal. U kunt de originele doos en andere verpakking op een veilige plaats bewaren om beschadiging van het toestel te voorkomen als u het in de toekomst moet vervoeren. Als u de verpakking toch weggooit, zorg er dan voor een correcte recyclage.
- Controleer of alle onderdelen en componenten aanwezig en in goede staat zijn. Als een van deze ontbreekt of niet in goede staat is, neem dan onmiddellijk contact op met de Technische Dienst van Cecotec.

Inhoud van de doos

- Hogedrukreiniger Hydroboost 1400 EasyGo
- Hogedrukslang
- Verstuiver
- 3DTurboFlip mondstuk
- Zeepfles

- Pistool
- Speer
- Filter tegen onzuiverheden
- Reinigingsclip
- Handleiding

3. HET TOESTEL MONTEREN

- Verbind de hogedrukslang (5) met de uitgang van het hogedruk wateruitgang (6) van het apparaat.
- Plaats het spuitpistool (7) op de hogedrukslang (5). Zorg ervoor dat de hogedrukslang (5) volledig uitgerold is alvorens het apparaat in te schakelen. De slang (5) mag niet verstrengeld raken als het apparaat gebruikt wordt.
- Installeer de sproeier (10) of het onderdeel dat u wilt gebruiken.
- Controleer of het vuilfilter (12) niet verstopt is.
- Sluit het apparaat aan op de stroomaansluiting (8) en de wateraanvoer (3).

Opmerking

Het is zeer belangrijk dat u de lucht uit het spuitpistool laat ontsnappen voordat u de hogedrukreiniger gebruikt. Knijp de activeringsknop in om ervoor te zorgen dat de lucht in de slang en het apparaat ontsnapt. Blijf de activeringsknop inknippen totdat een continue waterstraal uit de spuitmond komt. Dit proces kan 2 minuten duren.

4. WERKING

Instellen van de waterdruk

De hoek van de waterstraal kan ingesteld worden met de sproeikop door aan het uiteinde te draaien. Hiermee zult u de waterstraal in kunnen stellen van ongeveer 0° (smalle straal met grote impact) tot 60° (brede straal om te sproeien). Fig. 2

Dit apparaat beschikt over 3 standen:

Geconcentreerde stand

De hoek van de waterstraal kan ingesteld worden met de sproeikop. Draai de sproeier om de directe straal te selecteren, die een grote impact heeft op het te reinigen oppervlak en biedt een grondige reiniging van de geconcentreerde gebieden. Deze waterstraal moet voorzichtig gebruikt worden, omdat de straal oppervlakken kan beschadigen. Fig. 3

Opmerking

Wees voorzichtig met de terugslag die wordt veroorzaakt door de kracht van het water als u het apparaat activeert.

Let vooral op bij het reinigen van oppervlakken die gevoelig zijn voor beschadigen, zoals autocarosserieën of velgen, gelakte oppervlakken, hout, verf, enz.

Spray-stand

Draai de sproeier om de waaivormige straal te selecteren en zo grote oppervlakken te bestrijken. Deze reinigungsstand levert uitstekende resultaten zonder het risico op het beschadigen van het oppervlak. Dankzij de brede waterstraal van de spray-stand kunnen grote oppervlakken sneller gereinigd worden. Fig. 4

Turbostand

Gebruik de TurboFlip 3D sproeier om in turbostand te reinigen. In deze stand wordt de waterstraal verdeeld in een spiraalvorm. De 3D TurboFlip sproeier combineert het directe vermogen van de waterstraal met grote impact en de efficiëntie van de waterstraal in een hoek van 25°. Dit zorgt ervoor dat de geconcentreerde waterstraal kegelvormig wordt, zodat u grondig brede oppervlakken schoon kunt maken. Fig. 5

Werking van het product

Opmerking

De motor van deze hogedrukreiniger werkt niet continu. De motor werkt alleen als u de trekker inknijpt. Als u de procedures zoals eerder vermeld in deze handleiding heeft uitgevoerd, zet dan de hogedrukreiniger aan en knijp de activeringsknop in om hem te activeren.

Invalshoek van de hogedrukstrang ten opzichte van het te reinigen oppervlak

Als u water op een oppervlak spuit, dan zal de waterstraal maximale impact hebben als u recht op het oppervlak spuit. Echter, dit soort impact kan ervoor zorgen dat de vuildeeltjes harder vastplakken aan het oppervlak, waardoor het tegenovergestelde schoonmaakeffect bereikt wordt dan het effect dat we willen. Bijgevolg, de optimale hoek om water te spuiten op een oppervlak is 45°. Water spuiten onder deze hoek verbetert de impact, zodat u effectiever vuiligheid kunt schoonmaken. Fig. 6

Afstand van het te reinigen oppervlak

Een andere factor die de slagkracht van het water bepaalt, is de afstand tot het te reinigen oppervlak. De impact en de kracht van het water wordt groter als de sproeier dicht bij het oppervlak gebracht wordt.

Schade aan het oppervlak vermijden

Een oppervlak kan beschadigd raken als de impact van de waterkracht groter is dan de

bestendigheid van het oppervlak. De kracht van de impact zal variëren naargelang de eerder vermelde instellingen. Spuit nooit direct op oppervlakken die gevoelig zijn voor schade. Vermijd direct gebruik van de waterstraal op ramen, omdat deze zouden kunnen breken.

De beste manier om beschadiging van oppervlakken te voorkomen is het volgen van deze stappen:

1. Zet de sproeier in de positie voor de waaivormige waterstraal alvorens de trekker in te knijpen.
2. Volg de instructies voor de afstand en de invalshoek zoals eerder vermeld.
3. Varieer de invalshoek van de waterstraal, de stand van de waterstraal en de afstand tot het oppervlak totdat u efficiënt kunt reinigen zonder het oppervlak te beschadigen.

Accessoires

3D TurboFlip sproeier

3DTurboFlip sproeier, ook wel een ronddraaiende spuitmond genoemd, is een zeer effectief accessoire om aanzienlijk de schoonmaaktijd te verminderen. Deze spuitmond moet gebruikt worden als u schoon wilt maken met de turbo-stand, zoals uitgelegd in de vorige paragraaf. Dit accessoire wordt in de speer gestoken.

Fles voor zeep

Dit model beschikt over een accessoire om zeep te gebruiken tijdens het reinigen. Het gebruik van zeep kan de schoonmaaktijd verminderen en kan het verwijderen van vuil makkelijker maken. Sommige zeep is ontworpen voor hogedrukreinigers en specifieke reinigingstaken. Het gebruik van dikke zepen, bijvoorbeeld zeep die gebruikt wordt voor de vaatwasser, kan het chemische injectiesysteem verstopen.

Opmerking

De zeep werkt het best wanneer het in sprayvorm wordt aangebracht.

De combinatie van chemische werking met hogedrukspoelingen, in geconcentreerde modus, is zeer doeltreffend. Breng de zeep aan van beneden naar boven op verticale oppervlakken. Hierdoor vermijdt u dat er zeep naar beneden valt en vlekken achterlaat. Spoelen onder hoge druk moet ook uitgevoerd worden van beneden naar boven. Voor zeer hardnekkige vlekken kan het nodig zijn dat u een borstel moet gebruiken als aanvulling op de zeep en de spoeling onder hoge druk. Volg de instructies in de volgende paragraaf om dit accessoire te gebruiken. Fig. 7

Zuiveringsfilter

Dit model bevat een doorzichtig mannelijk aansluitstuk met een filter waarop de slang kan worden aangesloten om de doorgang van vuil te voorkomen. Dit accessoire wordt in de wateruitgang (6) gestoken.

NEDERLANDS

Reinigingsproces

De volgende reinigingsprocedure zal u helpen organiseren en ervoor zorgen dat u de beste resultaten krijgt. Denk eraan de bovenstaande tips te gebruiken.

Vorbereiden van het oppervlak

- Haal meubels weg uit de ruimte en zorg dat alle ramen en deuren goed gesloten zijn.
- Zorg er ook voor dat planten en bomen in de buurt van het schoonmaakgebied beschermd zijn met een beschermingsdoek.

Eerste spoeling onder hoge druk

Spuut water op het schoonmaakgebied om alle vuiligheid te verwijderen die zich opgehoopt heeft op het oppervlak. Zet, voordat u de trekker overhaalt, de sproeier in de sproeistand en beweeg hem geleidelijk naar de gewenste stand. Hierdoor wordt het direct toepassen van een bovenmatig krachtige waterstraal op delicate oppervlakken vermeden.

Gebruik van de zeep

Als u water met zeep gebruikt, houd dan de volgende verhoudingen aan: 5,4% zeep, 94,6% water (1:19).

Waarschuwing

Gebruik enkel zeep die geschikt is voor hogedrukreinigers.

- Probeer de zeep eerst uit op een onopvallende plaats alvorens u het product gebruikt.
- Verwijder de dop van de zeepfles en vul deze met water en zeep.
- Draai de dop opnieuw vast.
- Haal de spuitlans van het pistool af.
- Installeer de zeepfles in het pistool. Fig. 8
- Breng de zeep aan totdat het hele oppervlak dat u wilt schoonmaken bedekt is. Breng de zeep aan van boven naar beneden om te voorkomen dat er zeep naar beneden valt en vlekken achterlaat op het oppervlak.
- Laat de zeep inwerken op het oppervlak gedurende enkele minuten. In de tussentijd, op bijzonder bevulde plaatsen, kunt u een borstel gebruiken om voorzichtig te schrobben. Zorg ervoor dat de zeep niet opdroogt op het oppervlak.
- Verwijder de zeepfles uit het mondstuk en vervang deze door de speer en de sproeier of het te gebruiken accessoire.
- Spoel de zeep van het oppervlak af.

Opmerking: Spoel de zeepfles na elk gebruik af met schoon water.

Laatste spoeling

Begin met de laatste spoeling door te spuiten van beneden naar boven. Controleer of het oppervlak goed gespoeld is en of alle vuiligheid verwijderd is.

Uitschakelen

- Zorg ervoor dat er geen reinigingsmiddel meer in het systeem zit.
- Schakel de motor uit. Sluit de wateraanvoer af.
- Als u het product heeft uitgeschakeld en de wateraanvoer heeft afgesloten, knijp dan de activeringsknop in om de druk van het apparaat te halen.
- Veeg het oppervlak van de hogedrukreiniger na elk gebruik af met een schone, vochtige doek.

Waarschuwing

- Sluit de wateraanvoer niet af totdat de motor is uitgeschakeld; dit zou de pomp en de motor ernstig kunnen beschadigen.
- Koppel de hogedrukslang niet los van het apparaat als het systeem onder druk staat. Om de druk van de hogedrukslang te halen: schakel de motor uit, sluit de wateraanvoer af en knijp de trekker 2 of 3 keer in.

Advies om de levensduur van het product te verlengen.

- Gebruik het product niet zonder water.
- Gebruik het product niet met warm water.
- Laat de trekker los voor u de druk van de sproeier veranderd (van hoog naar laag of van laag naar hoog).
- Gebruik het apparaat nooit langer dan 1 minuut zonder water te spuiten.

5. SCHOONMAAK EN ONDERHOUD

- Gebruik uitsluitend schoonmaakproducten die specifiek geschikt zijn voor hogedrukreinigers.
- Het apparaat moet uitgeschakeld zijn en met de stekker uit het stopcontact om het apparaat schoon te maken of om onderhoud uit te voeren.
- Bewaar de hogedrukreiniger niet buitenshuis of op plaatsen waar het kan vriezen; dit zou de pomp ernstig kunnen beschadigen.

Sproeier reinigen

- Een volledig of gedeeltelijk verstopte spuitmond kan de waterstraal aanzienlijk verminderen en kan voor een intermitterende straal zorgen. Om de sproeier te reinigen:
- Schakel het apparaat uit en trek de stekker uit het stopcontact.
- Sluit de wateraanvoer af. Knijp de trekker 2 of 3 keer in om de druk in de hogedrukslang te laten ontsnappen.
- Haal de speer van het spuitpistool af
- Draai de spuitmond naar de geconcentreerde stand, dit zal de interne bladen activeren.
- Gebruik de reiniger of een scherp voorwerp om de sproeier schoon te maken. Bijvoorbeeld, steek een opengevouwen paperclip in de opening van de sproeier. Beweeg de paperclip

NEDERLANDS

naar binnen en naar buiten om alle vuiligheid en stof te verwijderen. Fig. 9

- Spuit water in de sproeier via de opening om de overgebleven vuiligheid schoon te maken. Gebruik een tuinslang om de sproeier schoon te spuiten gedurende 30-60 seconden.

6. PROBLEEMOPLOSSING

Probleem	Mogelijke oorzaken	Mogelijke oplossingen
Er komt rook uit het apparaat.	Oververhitting, overbelasting of storing in de motor.	Schakel het apparaat onmiddellijk uit en neem contact op met de technische dienst van Cecotec
Er is niet genoeg druk.	Het filter van het ingaande water is verstopt. Er komt lucht binnen via de aansluiting van de slang op de pomp. De spuitmond of het ontladingsventiel is versleten of heeft niet de correcte afmetingen.	Maak het filter van het ingaande water schoon. Controleer of de verbindingen en de vergrendelring goed bevestigd zijn. Neem contact op met de officiële Technische Ondersteuningsservice van Cecotec
De hogedrukreiniger schakelt niet in.	Het apparaat staat niet onder druk. De stekker zit niet goed in het stopcontact of het stopcontact is beschadigd. Het verlengsnoer is te lang of te klein. Het ingangsvoltage is te laag. De veiligheidsschakelaar is afgeslagen.	Knijp de trekker van het spuitpistool in. Controleer de stekker, het stopcontact en de zekeringen. Verwijder het verlengsnoer. Zorg ervoor dat de netspanning overeenkomt met het voltage zoals vermeld op het typeplaatje van het product. Schakel het apparaat uit en laat het afkoelen.

<p>De druk fluctueert.</p>	<p>De pomp zuigt lucht op. De spuitmond is verstopt. De ventielen zijn vuil of versleten. De afsluitringen van de hydraulische systemen zijn beschadigd.</p>	<p>Controleer of de slangen en de verbindingen goed bevestigd zijn. Maak schoon met de reinigungsclip. Neem contact op met de Technische Dienst van Cecotec.</p>
<p>De motor stopt plotseling.</p>	<p>Het verlengsnoer is te lang of te klein. De veiligheidsschakelaar is afgeslagen door oververhitting.</p>	<p>Verwijder het verlengsnoer. Zorg ervoor dat de netspanning overeenkomt met de spanning die op het classificatielabel van het toestel staat vermeld.</p>

7. TECHNISCHE SPECIFICATIES

Productreferentie: 08136

Product: Hydroboost 1400 EasyGo

Vermogen: 1400 W

Voltage: 220-240 V~, 50/60 Hz

Nominale druk: 7 MPa (70 bar)

Max. druk: 10.5 MPa (105 bar)

Trillingen: $\leq 2,5 \text{ m/s}^2$

Nominaal debiet: 5.5 l/min

Max. debiet: 7.1 l/min

Meest voorkomende specifieke gewichtsconfiguratie: 6 kg

5 °C - 50 °C IPX5

Technische specificaties kunnen zonder voorafgaande kennisgeving worden gewijzigd om de productkwaliteit te verbeteren.

Geproduceerd in China / Ontworpen in Spanje.

8. RECYCLING VAN ELEKTRISCHE EN ELEKTRONISCHE APPARATUUR



Dit symbool geeft aan dat, volgens de geldende voorschriften, het product en/of de batterij gescheiden van het huisvuil moeten worden afgevoerd. Wanneer dit product het einde van zijn levensduur bereikt, dient u de

TECHNISCHE SPECIFICATIES

NEDERLANDS

batterijen/accumulatoren te verwijderen en het naar een door de plaatselijke autoriteiten aangewezen inzamelpunt te brengen.

Voor gedetailleerde informatie over de aangewezen manier om elektrische apparaten en/of hun batterijen moet de consument de plaatselijke overheid contacteren.

Naleving van de bovenstaande richtsnoeren zal bijdragen tot de bescherming van het milieu.

9. GARANTIE EN TECHNISCHE ONDERSTEUNING

Cecotec is aansprakelijk tegenover de eindgebruiker of consument voor elk gebrek aan overeenstemming dat bestaat op het ogenblik van de levering van het product onder de voorwaarden, bepalingen en termijnen die zijn vastgelegd in de toepasselijke regelgeving.

Het wordt aanbevolen reparaties te laten uitvoeren door gekwalificeerd personeel.

Als u ooit een incident met het product ontdekt of vragen hebt, neem dan contact op met de officiële Technische Assistentie van Cecotec via het telefoonnummer +34 96 321 07 28.

10. COPYRIGHT

De intellectuele eigendomsrechten op de teksten in deze handleiding behoren toe aan CECOTEC INNOVACIONES, S.L. Alle rechten voorbehouden. De inhoud van deze publicatie mag niet, geheel of gedeeltelijk, worden verveelvoudigd, opgeslagen in een geautomatiseerd gegevensbestand, doorgegeven of verspreid op welke wijze dan ook (elektronisch, mechanisch, door fotokopieën, opnamen en dergelijke) zonder voorafgaande toestemming van CECOTEC INNOVACIONES, S.L.

1. CZĘŚCI I KOMPONENTY

Rys.1

1. Główna część urządzenia
2. Wąż*
3. Doptyw wody*
4. Wejście wody
5. Wąż wysokociśnieniowy
6. Wylot wody
7. Pistolet
8. Wtyczka *
9. Dysza
10. Nasadka zraszacza
11. Butelka na mydło
12. Filter przeciw zabrudzeniom
13. Nasadka 3D TurboFlip

* Części 2, 3 i 8 nie są załączone wraz z produktem

UWAGA:

Grafika tej instrukcji obsługi tak jak rysunki w niej zawarte, są schematyczną prezentacją i możliwe, że nie będą się zgadzać dokładnie wraz z produktem.

2. PRZED UŻYCIEM

- To urządzenie jest zapakowane w opakowanie zaprojektowane w celu ochrony podczas transportu. Wyjmij urządzenie z pudełka i usuń wszystkie materiały opakowaniowe. Oryginalne pudełko i inne elementy opakowania można przechowywać w bezpiecznym miejscu, aby zapobiec uszkodzeniu urządzenia w przypadku konieczności jego transportu w przyszłości. Jeśli chcesz pozbyć się oryginalnego opakowania, pamiętaj o prawidłowym recyklingu wszystkich przedmiotów.
- Upewnij się, że wszystkie części i komponenty są dołączone i są w dobrym stanie. Jeśli któregoś z nich brakuje lub jest w złym stanie, natychmiast skontaktuj się z oficjalnym Serwisem Pomocy Technicznej Cecotec.

Zawartość pudełka

- Hidrolimpiadora Hydroboost 1400 EasyGo
- Wąż wysokociśnieniowy
- Nasadka zraszacza
- Nasadka 3D TurboFlip

POLSKI

- Butelka na mydło
- Pistolet
- Dysza
- Filtr przeciwzabrudzeniom
- Klip do sprzątania
- Instrukcja obsługi

3. MONTAŻ PRODUKTU

- Podłącz wężyk wysokociśnieniowy (5) do wylotu wody pod ciśnieniem w maszynie (6).
- Umieść pistolet (7) na wężyku wysokociśnieniowym (5). Przed uruchomieniem maszyny upewnij się, że wężyk wysokociśnieniowy (5) jest całkowicie rozwinięty. Wąż (5) nie powinien się załamywać podczas użytkowania.
- Zamontować dyszę natryskową (10) lub przedmiot, który ma być używany.
- Sprawdź, czy filtr zanieczyszczeń (12) nie jest zablokowany.
- Podłącz maszynę do zasilania elektrycznego (8) i do źródła wody (3).

Ostrzeżenie

Bardzo ważne jest, aby przed użyciem myjki ciśnieniowej wypuścić powietrze z pistoletu. Naciśnij spust, aby uwolnić całe powietrze uwięzione w urządzeniu i w wężyku wysokociśnieniowym. Naciskaj spust, aż z dyszy zacznie wypływać ciągły strumień wody. Ten proces może potrwać do 2 minut.

4. FUNKCJONOWANIE

Regulacja ciśnienia wody

Kąt wodny wody można regulować za pomocą dyszy rozpylającej, obracając końcówkę. Spowoduje to zmianę strumienia od około 0° (wąski strumień o dużym uderzeniu) do 60° (szeroki strumień do rozpylania). Rys.2

To urządzenie ma 3 tryby:

Tryb skoncentrowany

Kąt strumienia wody można regulować za pomocą dyszy natryskowej. Obracaj dyszę, aby wybrać bezpośredni strumień, który ma duży wpływ na czyszczoną powierzchnię i zapewnia dokładne czyszczenie skoncentrowanych obszarów. Tego strumienia należy używać ostrożnie, ponieważ może on uszkodzić powierzchnie. Rys. 3

Ostrzeżenie

Należy uważać na odrzut spowodowany siłą wody podczas uruchamiania maszyny. Zachowaj szczególną ostrożność podczas czyszczenia powierzchni podatnych na uszkodzenia, takich jak karoseria lub koła pojazdu, powierzchnie lakierowane, drewno, lakier itp.

Tryb spray

Obróć końcówkę natryskową, aby wybrać strumień wachlarzowy do pokrycia dużych powierzchni. Ten tryb czyszczenia zapewnia doskonałe rezultaty bez ryzyka uszkodzenia powierzchni. Użycie dużego strumienia natryskowego może przyspieszyć czyszczenie większych powierzchni. Rys. 4

Tryb turbo

Użyj dyszy 3D TurboFlip do czyszczenia w trybie turbo. Woda jest rozprowadzana w spiralnym strumieniu. Dysza 3D TurboFlip łączy w sobie moc bezpośredniego, silnego strumienia z wydajnością strumienia 25°. To zmienia skoncentrowany strumień w stożkowy, który głęboko oczyszcza większe obszary. Rys. 5

Funkcjonowanie produktu**Ostrzeżenie**

Uwaga: Silnik tej myjki ciśnieniowej nie działa w sposób ciągły. Działa tylko po naciśnięciu spustu. Po wykonaniu wstępnych procedur opisanych w niniejszej instrukcji włącz myjkę wysokociśnieniową i naciśnij spust, aby ją aktywować.

Kąt węża wysokociśnieniowego względem czyszczonej powierzchni

Spryskując wodę po danej powierzchni, strumień osiąga swoją maksymalną moc jeśli robi się to z naprzeciwka. Jednak tego typu uderzenie ma tendencję do osadzania cząstek brudu na powierzchni, tworząc efekt czyszczenia w przeciwieństwie do tego, czego chcemy. Dlatego optymalny kąt natryskiwania wody na powierzchnię wynosi 45°. Rozpylanie wody pod tym kątem poprawia siłę uderzenia i pozwala łączyć ją z bardziej efektywnym usuwaniem brudu. Rys. 6

Odległość od czyszczonej powierzchni

Kolejnym czynnikiem decydującym o sile uderzenia wody jest odległość od czyszczonej powierzchni. Wpływ i siła wody wzrasta, gdy końcówka natryskowa zbliża się do powierzchni.

Jak uniknąć uszkodzenia powierzchni

Powierzchnia jest uszkodzona, gdy siła działania wody jest większa niż twardość powierzchni. Siła uderzenia będzie się zmieniać w zależności od wyżej wymienionych ustawień. Nigdy nie stosować bezpośredniego strumienia na powierzchniach podatnych na uszkodzenia. Unikaj spryskiwania okien bezpośrednim strumieniem, ponieważ mogą one pęknąć.

POLSKI

Najlepszym sposobem na uniknięcie uszkodzenia powierzchni jest wykonanie następujących kroków:

1. Przed naciśnięciem spustu ustawić końcówkę natryskową w pozycji strumienia wachlarzowego.
2. Postępuj zgodnie z podanymi wcześniej instrukcjami dotyczącymi odległości i kąta.
3. Zmieniaj kąt strumienia, jego rodzaj i odległość od czyszczonej powierzchni, aż do uzyskania skutecznego czyszczenia bez uszkodzania powierzchni.

Akcesoria

Nasadka 3D TurboFlip

Nakładka 3D TurboFlip, określana również jako nasadka obrotowa, jest bardzo skutecznym akcesorium, które znacznie skraca czas czyszczenia. Powinien być używany do czyszczenia w trybie turbo opisanym w poprzedniej sekcji. To akcesorium jest załączone do lancy.

Butelka na środek czyszczący

Ten model zawiera akcesorium do nakładania mydła podczas używania. Używanie mydeł może skrócić czas czyszczenia i ułatwić usuwanie brudu. Niektóre mydła są przeznaczone do stosowania w myjkach ciśnieniowych i specjalnych zadaniach czyszczących. Używanie gęstych mydeł, takich jak mydła używane do naczyń, może zatkać system wtrysku chemii.

Ostrzeżenie

Środki czyszczące działają najlepiej w trybie spray.

Połączenie działania chemicznego z płukaniem wysokociśnieniowymi w trybie skoncentrowanym jest bardzo skuteczne. Na powierzchniach pionowych nanieś mydło od dołu do góry. Zapobiegnie to kapaniu mydła i plamieniu. Płukanie wysokociśnieniowe należy również przeprowadzać od dołu do góry. W przypadku szczególnie trudnych plam oprócz mydła i płukania pod wysokim ciśnieniem może być konieczne użycie pędzla. Postępuj zgodnie z instrukcjami w następnej sekcji, aby użyć tego akcesorium. Rys. 7

Filtr przeciw zanieczyszczeniom

Ten model posiada przezroczystą złączkę męską z filtrem do którego można podłączyć wąż, aby zapobiec przedostawaniu się brudu. To akcesorio jest podłączone do wylotu wody (6).

Proces czyszczenia

Następny krok sprzątania pomoże Ci zorganizować i zapewnić najlepsze wyniki. Pamiętaj, aby używać wcześniejszych wskazówek.

Przygotowanie powierzchni

- Wyczyść obszar mebli i sprawdź, czy okna i drzwi są szczelnie zamknięte.
- Upewnij się również, że rośliny i drzewa w pobliżu czyszczonego obszaru są chronione szmatką.

Płukanie wstępne wysokim ciśnieniem

Spryskać czyszczoną powierzchnię wodą, aby usunąć wszelkie zabrudzenia, które mogły się nagromadzić na powierzchni. Przed naciśnięciem spustu ustaw końcówkę natryskową w pozycji trybu natryskiwania i stopniowo kieruj ją dożądanego położenia strumienia. W ten sposób unikniesz stosowania nadmiernie bezpośredniego strumienia na delikatniejsze powierzchnie.

Używanie środka czyszczącego

Mydło i wodę należy stosować w następujących proporcjach: około 5,4% mydła, 94,6% wody (1:19).

Ostrzeżenie

Używać wyłącznie mydeł przeznaczonych do myjek ciśnieniowych.

- Przetestuj mydło w niepozornym miejscu przed użyciem produktu.
- Odkręć nakrętkę z butelki z mydłem i napełnij ją mydłem i wodą.
- Załóż z powrotem pokrywkę.
- Wyjmij lancę z pistoletu.
- Zainstaluj butelkę z mydłem na pistolecie. Rys. 8
- Nałóż mydło tak, aby pokryło całą czyszczoną powierzchnię. Nakładaj od dołu do góry, aby mydło nie kapało i nie plamiło powierzchni.
- Pozwól mydłu pracować na powierzchni przez kilka minut. W międzyczasie na szczególnie zabrudzonych obszarach użyj pędzelka, aby dokładnie wyszorować. Nie pozwól, aby detergenty wyschły na powierzchni.
- Wyjmij butelkę ze środkiem czyszczącym z pistoletu i zastąp ją lancą i końcówką natryskową lub akcesorium, które ma być używane.
- Sptucz mydło z powierzchni.

Uwaga: Po każdym użyciu optucz butelkę z mydłem czystą wodą.

Płukanie końcowe

Rozpocznij końcowe płukanie od dołu do góry. Upewnij się, że powierzchnia jest dokładnie wypłukana, a cały brud został usunięty.

Wyłączanie

- Upewnij się, że nie ma już detergentu w systemie.
- Wyłącz silnik. Zakręć doptyw wody.
- Po wyłączeniu produktu i źródła wody naciśnij spust, aby obniżyć ciśnienie w urządzeniu.
- Po każdym użyciu, wyczyść powierzchnię myjki ciśnieniowej za pomocą czystej i wilgotnej ściereczki.

Ostrzeżenie

- Nie wyłączaj dopływu wody, dopóki silnik nie zostanie wyłączony, może to spowodować poważne uszkodzenie pompy i silnika.
- Nie odłączaj węża wysokociśnieniowego od maszyny, gdy system jest pod ciśnieniem. Aby zredukować ciśnienie, wyłącz silnik i dopływ wody i naciśnij spust 2 lub 3 razy.

Wskazówki dotyczące przedłużenia żywotności produktu

- Nie używaj produktu bez wody.
- Nie używaj produktu z gorącą wodą.
- Przed regulacją ciśnienia w końcówce natryskowej (od wysokiego do niskiego lub od niskiego do wysokiego) zwolnić spust.
- Nigdy nie używaj urządzenia dłużej niż 1 minutę bez rozpylania wody.

5. CZYSZCZENIE I KONSERWACJA

- Używać tylko specjalnych środków czyszczących do myjek wysokociśnieniowych.
- Maszyna musi być wyłączona i odłączona od gniazdka do celu czyszczenia lub konserwacji.
- Nie przechowuj myjki wysokociśnieniowej na zewnątrz ani w miejscach, w których może zamrznąć, gdyż może to spowodować poważne uszkodzenie pompy.

Czyszczenie dyszy

- Zatkana lub częściowo zatkana nasadka może znacznie zmniejszyć wyciek wody i powodować przerywany wyptyw strumienia. Aby wyczyścić dyszę:
 - Wyłącz i odłącz urządzenie.
 - Odłącz dopływ wody. Naciśnij spust 2 lub 3 razy, aby zwolnić ciśnienie uwięzione w wężu.
 - Wyjmij lancę z pistoletu.
 - Obróć nasdkę w tryb koncentracji, co spowoduje aktywację wewnętrznych ostrzy.
- Do czyszczenia ustnika użyj dostarczonego spinacza do czyszczenia lub dowolnego ostro zakończonego przedmiotu, na przykład włóż rozłożony spinacz do papieru do otworu w ustniku. Wsuwaj i wyjmuj, aż cały kurz i brud zostaną usunięte. Rys. 9
- Napętnij otwór dyszy do wewnątrz wodą, aby usunąć wszelkie zanieczyszczenia. W tym celu skieruj zapalony wąż ogrodowy na dyszę na 30-60 sekund.

6. ROZWIĄZYWANIE PROBLEMÓW

Problem	Prawdopodobna przyczyna	Możliwe rozwiązania
Z urządzenia wydobywa się dym.	Przegrzanie, przeciążenie lub awaria silnika.	Natychmiast wyłącz urządzenie i skontaktuj się z pomocą techniczną Cecotec.
Nie ma wystarczającej presji.	Zatkany filtr dopływu wody. Powietrze dostaje się do złączy węży pompy. Dysza lub zawór sptukujący są zużyte lub mają niewłaściwy rozmiar.	Wyczyść filtr wlotu wody. Sprawdź, czy połączenia i pierścień zabezpieczający są szczelne. Skontaktuj się z Serwisem Technicznym Cecotec
Myjka ciśnieniowa się nie włącza	Urządzenie jest pod ciśnieniem. Wtyczka nie jest prawidłowo podłączona lub gniazdko jest uszkodzone. Przedłużacz jest za długi lub za mały. Zbyt niskie napięcie zasilania. Zadziałał termiczny wyłącznik bezpieczeństwa.	Naciśnij spust pistoletu. Sprawdź wtyczkę, gniazdko elektryczne i bezpieczniki. Usuń przedłużacz. Upewnij się, że napięcie sieciowe odpowiada napięciu podanemu na tabliczce znamionowej produktu. Wyłącz urządzenie i pozwól mu ostygnąć.
Ciśnienie się zmienia.	Pompa zasysa powietrze. Dysza jest zatkana. Zawory są brudne lub zużyte. Zużyte uszczelki hydrauliczne.	Sprawdź, czy węże i połączenia są szczelne. Wyczyść go za pomocą klipsa do czyszczenia. Skontaktuj się z oficjalnym serwisem pomocy technicznej Cecotec.
Silnik nagle się zatrzymuje.	Przedłużacz jest za długi lub za mały. Zadziałał termiczny wyłącznik bezpieczeństwa z powodu przegrzania.	Usuń przedłużacz. Upewnij się, że napięcie sieciowe odpowiada napięciu podanemu na tabliczce znamionowej produktu.

7. SPECYFIKACJA TECHNICZNA

Referencja produktu: 08136

Produkt: Hydroboost 1400 EasyGo

Moc: 1400 W

Napięcie: 220-240 V~, 50/60 Hz

Ciśnienie nominalne: 7 MPa (70 bar)

Ciśnienie Max. 10.5 MPa (105 bar)

Wibracje: $\leq 2,5 \text{ m/s}^2$

Przepływ nominalny: 5.5 l/min

Przepływ maks.: 7.1 l/min

Najpopularniejsza specyficzna waga konfiguracji: 6 Kg

5 °C - 50 °C IPX5

Specyfikacje techniczne mogą ulec zmianie bez wcześniejszego powiadomienia w celu poprawy jakości produktu.

Wyprodukowano w Chinach | Zaprojektowano w Hiszpanii

8. RECYKLING URZĄDZEŃ ELEKTRYCZNYCH I ELEKTRONICZNYCH



Ten symbol oznacza, że zgodnie z obowiązującymi przepisami produkt i/ lub baterię należy utylizować oddzielnie od odpadów domowych. Kiedy ten produkt osiągnie koniec okresu użytkowania, należy wyjąć baterie/ akumulatory i przekazać go do punktu zbiórki wyznaczonego przez władze lokalne.

Aby uzyskać szczegółowe informacje na temat najbardziej odpowiedniego sposobu utylizacji sprzętu gospodarstwa domowego i / lub odpowiednich baterii, konsument powinien skontaktować się z lokalnymi władzami.

Przestrzeganie powyższych wytycznych pomoże chronić środowisko.

9. GWARANCJA I SERWIS TECHNICZNY

Cecotec odpowie użytkownikowi lub konsumentowi końcowemu za wszelkie niezgodności występujące w momencie dostawy produktu na warunkach i terminach określonych w obowiązujących przepisach.

Zaleca się, aby naprawy były przeprowadzane przez wyspecjalizowany personel.

Jeśli wykryjesz incydent z produktem lub masz jakiegokolwiek pytania, skontaktuj się z oficjalnym Serwisem Pomocy Technicznej Cecotec pod numerem telefonu +34 96 321 07 28.

10. COPYRIGHT

Prawa własności intelektualnej do tekstów tej instrukcji obsługi należą do CECOTEC INNOVACIONES, S.L. Wszelkie prawa zastrzeżone. Treść niniejszej publikacji nie może być w całości ani w części reprodukowana, przechowywana w systemie wyszukiwania, przekazywana lub rozpowszechniana w jakikolwiek sposób (elektroniczny, mechaniczny, fotokopiowany, nagrywany lub podobny) bez uprzedniej zgody CECOTEC INNOVACIONES, SL

1. ČÁSTI A SLOŽENÍ

Obr. 1.

1. Základní tělo
2. Hadice*
3. Zdroj vody*
4. Nálevka na vodu
5. Vysokotlaká hadice
6. Vývod vzduchu
7. Pistole
8. Zásuvka *
9. Kopí
10. Rozstříkovací hubice
11. Nádoba na mýdlo
12. Filtr proti nečistotám
13. Hubice 3DTurboFlip

*Části 2, 3 a 8 nejsou součástí

POZNÁMKA:

Grafika v této příručce je schematickým znázorněním a nemusí přesně odpovídat výrobku.

2. PŘED POUŽITÍM

- Tento spotřebič je zabalen v obalu, který jej chrání během přepravy. Tento spotřebič je zabalen v obalu, který jej chrání během přepravy. Originální krabici a další obalové položky můžete uschovat na bezpečném místě, abyste zabránili poškození zařízení v případě potřeby přepravy v budoucnu. Pokud chcete obaly vyhodit, ujistěte se, že se jich zbavíte správným způsobem.
- Ujistěte se, že všechny díly a součásti jsou zahrnuty a v dobrém stavu. Pokud některá chybí nebo není v dobrém stavu, okamžitě kontaktujte oficiální servisní službu Cecotec.

Obsah krabice

- Vodní čistič Hydroboost 1400 EasyGo
- Vysokotlaká hadice
- Rozstříkovací hubice
- Hubice 3DTurboFlip
- Nádoba na mýdlo
- Pistole
- Kopí

- Filtr proti nečistotám
- Klip na čištění
- Návod k použití

3. MONTÁŽ PRODUKTU

- Připojte vysokotlakou hadici (5) k výstupu tlakové vody ze stroje (6).
- Připojte pistoli (7) k vysokotlaké hadici (5). Před uvedením stroje do provozu se ujistěte, že je vysokotlaká hadice (5) zcela odvinuta. Hadice (5) by se během používání neměla zamotat.
- Nainstalujte stříkací trysku (10) nebo používaný předmět.
- Zkontrolujte, zda není ucpaný filtr na nečistoty (12).
- Připojte stroj k napájení (8) a přívodu vody (3).

Upozornění

Před použitím tlakové myčky je velmi důležité vypustit vzduch z pistole. Stisknutím spouště uvolníte veškerý vzduch zachycený v jednotce a ve vysokotlaké hadici. Držte stisknutou spoušť, dokud z trysky nevyjde nepřetržitý proud vody. Tento proces může trvat přibližně 2 minuty.

4. FUNGOVÁNÍ

Nastavení tlaku vody

Úhel vodního proudu lze nastavit pomocí stříkací trysky otáčením špičky. To způsobí, že se tryska bude měnit od přibližně 0 ° (úzká tryska s velkým rázem) do 60 ° (široká tryska pro postřík). Obr. 2.

Toto zařízení má 3 režimy:

Intenzivní program

Úhel vodního paprsku lze nastavit pomocí rozprašovací trysky. Otáčením trysky vyberte přímý proud, který má velký dopad na čištěný povrch a nabízí důkladné čištění koncentrovaných oblastí. Tento paprsek musí být používán opatrně, protože může poškodit povrchy. Obr. 3

Upozornění

Při aktivaci stroje buďte opatrní na zpětný ráz způsobený silou vody.

Zvláštní pozornost věnujte čištění povrchů, které mohou být poškozeny, jako jsou karoserie nebo pneumatiky vozidel, lakované povrchy, dřevo, barva atd.

Program Spray

Otáčejte sprejovou špičkou a vyberte trysku ventilátoru pro pokrytí velkých povrchů. Tento režim čištění nabízí vynikající výsledky bez rizika poškození povrchů. Použití velkého rozprašovacího paprsku může rychlejší čištění větších ploch. Obr. 4

Program turbo

Trysku 3D TurboFlip použijte k čištění v režimu turbo. Voda je distribuována v proudu ve formě spirály. Tryska 3D TurboFlip kombinuje sílu přímého tryskání s vysokou rázovou účinností a účinností tryskání 25 °. Tím se koncentrovaný proud stává kuželovým proudem, který hluboce čistí větší plochy. Obr. 5

Fungování přístroje

Upozornění

Motor této tlakové myčky nepracuje nepřetržitě. Funguje to pouze stisknutím spouště. Po dokončení počátečních postupů v této příručce zapněte tlakovou myčku a aktivujte ji stisknutím spouště.

Úhel vysokotlaké hadice k čištěnému povrchu

Postříkáním vody na povrch dosáhne tryska maximálního nárazu, když je stříkána čelem. Tento typ nárazu však často zatlačí částice nečistot do povrchu, což vytváří čistící účinek v rozporu s tím, co chceme. Proto je optimální úhel pro stříkání vody na povrch 45 °. Stříkání vody pod tímto úhlem zlepšuje náraz a umožňuje jej kombinovat s účinnějším čištěním nečistot. Obr. 6

Vzdálenost od čištěného povrchu

Dalším faktorem, který určuje sílu nárazu vody, je vzdálenost od čištěného povrchu. Náraz a síla vody se zvyšuje, jak se špička stříkání blíží k povrchu.

Jak se vyhnout poškození povrchů

Povrch lze poškodit, když je náraz síly vody větší než tvrdost povrchu. Rázová síla se bude lišit v závislosti na výše uvedených nastaveních. Nikdy nepoužívejte přímý dopad na povrchy náchylné k poškození. Vyvarujte se stříkání na okna přímým proudem, protože by se mohly rozbít.

Nejlépeším způsobem, jak zabránit poškození povrchů, je dodržovat tyto pokyny:

1. Před stisknutím spouště spusťte špičku stříkání do polohy trysky ventilátoru.
2. Postupujte podle výše uvedených pokynů pro vzdálenost a úhel.
3. Měňte úhel paprsku, typ trysky a vzdálenost od čištěného povrchu, dokud nebude dosaženo účinného čištění bez poškození povrchu.

Příslušenství

Hubice 3DTurboFlip

Tryska 3D TurboFlip, také definovaná jako rotační tryska, je velmi účinným doplňkem, který výrazně zkracuje dobu čištění. Měl by být použit k čištění v režimu turbo, jak je vysvětleno v předchozí části. Toto příslušenství se vkládá do kopí.

Nádoba na mýdlo

Tento model obsahuje příslušenství pro použití mýdla při jeho používání. Použití mýdel může zkrátit dobu čištění a usnadnit odstraňování nečistot. Některá mýdla byla navržena pro použití v tlakových myčkách a specifických čisticích úkolech. Použití hustých mýdel, jako je ta, která se používají pro nádobí, může ucpávat chemický vstřikovací systém.

Upozornění

Mýdla fungují nejlépe při aplikaci v režimu sprej.

Kombinace chemického působení s vysokotlakým oplachováním v koncentrovaném režimu je velmi účinná. Na svislé povrchy naneste mýdlo zdola nahoru. Tím se zabrání stečení mýdla a skvrnám. Vysokotlaké oplachování by mělo být také prováděno zdola nahoru. Pro zvláště obtížné skvrny budete možná muset kromě mýdla a vysokotlakého oplachování použít kartáč. Chcete-li použít toto příslušenství, postupujte podle pokynů v další části. Obr. 7

Filtr na nečistoty

Tento model obsahuje průhledný konektor s filtrem, ke kterému lze připojit hadici, aby se zabránilo pronikání nečistot. Toto příslušenství se zasouvá do vývodu vody (6).

Proces úklidu

Následující postup čištění vám pomůže zorganizovat a zajistit nejlepší výsledky. Nezapomeňte použít výše uvedené tipy.

Příprava povrchu

- Vyčistěte oblast nábytku a zkontrolujte, zda jsou okna a dveře pevně zavřené.
- Také se ujistěte, že rostliny a stromy v okolí oblasti, která se má čistit, jsou chráněny látkou.

Počáteční oplachování vysokým tlakem

Pokropte oblast, která se má vyčistit, vodou, abyste očistili všechny nečistoty, které se mohly na povrchu nahromadit. Před stisknutím spouště spusťte špičku stříkání do polohy režimu stříkání a postupně ji nasměrujte do požadované polohy trysky. Tímto způsobem se vyhnete aplikaci příliš přímého paprsku na jemnější povrchy.

ČEŠTINA

Použití mýdla

Voda a mýdlo by se měly používat v těchto procentech: 5,4% mýdla, 94,6% vody (1:19).

Upozornění

Používejte pouze mýdla určená pro tlakové myčky.

- Před použitím produktu mýdlo otestujte na nenápadném místě.
- Odšroubujte uzávěr z mýdlové láhve a naplňte jej mýdlem a vodou.
- Znou zavřete víko.
- Odpojte kopí od pistole.
- Nainstalujte láhev na mýdlo do pistole. Obr. 8
- Naneste mýdlo tak, aby pokrývalo celý povrch, který má být čištěn. Aplikujte zdola nahoru, aby nedošlo ke stečená mýdla a zabarvení povrchu.
- Nechte mýdlo působit na povrch několik minut. Mezitím obzvláště znečištěná místa jemně vydrhněte kartáčem. Nenechte mýdlo na povrchu zaschnout.
- Vyjměte lahvičku s mýdlem z pistole a vyměňte ji za kopí a stříkací trysku nebo příslušenství, které chcete použít.
- Opláchněte mýdlo z povrchu.

Upozornění: Po každém použití vypláchněte láhev mýdla čistou vodou.

Konečné oplachování

Zahajte poslední opláchnutí zdola nahoru. Ujistěte se, že je povrch důkladně opláchnut a že byly odstraněny všechny nečistoty.

Vypnutí

- Ujistěte se, že v systému nezůstal žádný čisticí prostředek.
- Vypnutí motoru Vypněte přívod vody.
- Když je přívod produktu a vody vypnutý, stisknutím spouště aktivujete zařízení.
- Po každém použití otřete povrch tlakové myčky čistým vlhkým hadříkem.

Upozornění

- Nevypínejte přívod vody, dokud nevypnete motor, mohlo by to způsobit vážné poškození čerpadla a motoru.
- Během natlakování systému neodpojujte vysokotlakou hadici od stroje. Chcete-li zařízení odtlakovat, vypněte jej, vypněte přívod vody a poté 2-3krát stiskněte spoušť.

Tipy na prodloužení životnosti produktu

- Nepoužívejte přístroj bez vody.
- Nepoužívejte přístroj s teplou vodou.
- Před úpravou tlaku ve spreji (vysoký až nízký nebo nízký až vysoký) uvolněte spoušť.
- Nikdy nepoužívejte jednotku déle než 1 minutu bez postřiku vodou.

5. ČIŠTĚNÍ A ÚDRŽBA

- Používejte pouze mýdla určená pro tlakové myčky.
- Pro čištění nebo údržbu musí být stroj vypnut a odpojen od elektrické zásuvky.
- Neskladujte tlakovou myčku venku nebo na místech, kde může zamrznout, čerpadlo by mohlo být vážně poškozeno.

Čištění hubice

- Ucpaná nebo částečně ucpaná tryska může výrazně snížit únik vody a způsobit, že tryska bude vytékat přerušovaně. Pro vyčištění hubice:
- Vypněte a odpojte přístroj.
- Odpojte přívod vody. Stisknutím spouště dvakrát nebo třikrát uvolněte tlak zachycený v hadici.
- Odpojte kopí od pistole.
- Otočte trysku do režimu koncentrace, tím se aktivují vnitřní nože.
- K čištění trysky použijte přiloženou čisticí sponku nebo jakýkoli špičatý předmět, např. do otvoru trysky vložte rozloženou kancelářskou sponku. Posuňte jej dovnitř a ven, dokud nebude odstraněn veškerý prach a nečistoty. Obr. 9
- Naplňte otvor trysky směrem dovnitř, abyste odstranili veškeré zbytky. Za tímto účelem nasměrujte osvětlenou zahradní hadici na hubici na 30-60 sekund.

6. ŘEŠENÍ PROBLÉMŮ

Problém	Možné příčiny	Možná řešení
Kouř vychází ze zařízení.	Přehřátí, přetížení nebo porucha motoru.	Okamžitě vypněte zařízení a kontaktujte Technický Asistenční Servis Cecotec.
Uvnitř není dostatek tlaku.	Filtr přívodu vody je ucpaný. Vzduch přichází z hadicových přípojek k čerpadlu. Tryska nebo proplachovací ventil jsou opotřebované nebo nemají správnou velikost.	Vyčistěte vstupní filtr vody. Zkontrolujte těsnost spojů a pojistného kroužku. Kontaktujte Asistenční technický servis Cecotec

<p>Tlaková myčka se nezapne.</p>	<p>Jednotka je pod tlakem. Přístroj není správně připojen do sítě elektrické energie nebo je zásuvka vadná. Prodlužovací kabel je příliš dlouhý nebo příliš malý. Napájecí napětí je příliš nízké. Vypněte tepelný bezpečnostní spínač.</p>	<p>Stiskněte spoušť na pistolí. Zkontrolujte zástrčku, zásuvku a pojistky. Odpojte prodlužovací kabel. Ujistěte se, že elektrická síť má stejné napětí jako je uvedené na etiketě produktu. Vypněte zařízení a nechte zařízení vychladnout.</p>
<p>Tlak kolísá.</p>	<p>Čerpadlo nasává vzduch. Tryska je ucpaná. Ventily jsou špinavé nebo opotřebované. Hydraulická těsnění jsou opotřebovaná.</p>	<p>Zkontrolujte, zda jsou hadice a přípojky těsné. Vyčistěte je pomocí čistícího klipu. Kontaktujte Asistenční technický servis Cecotec.</p>
<p>Motor se náhle zastaví.</p>	<p>Prodlužovací kabel je příliš dlouhý nebo příliš malý. Tepelný bezpečnostní spínač se vypnul kvůli přehřátí.</p>	<p>Odpojte prodlužovací kabel. Ujistěte se, že elektrická síť má stejné napětí jako je uvedené na etiketě produktu.</p>

7. TECHNICKÉ SPECIFIKACE

Reference produktu: 08136

Produkt: Hydroboost 1400 EasyGo

Výkon: 1400 W

Napětí: 220-240 V~, 50/60 Hz

Nominální tlak: 7 MPa (70 bar)

Maximální tlak: 10.5 MPa (105 bar)

Vibrace: $\leq 2,5 \text{ m/s}^2$

Nominální proud: 5.5 l/min

Max tok: 7.1 l/min

Hmotnost při nejběžnějším nastavení: 6 Kg

5°C - 50°C IPX5

Technické specifikace se mohou změnit bez předchozího upozornění za účelem zlepšení kvality produktu.

Vyrobena v Číně | Navrženo ve Španělsku

8. RECYKLACE ELEKTRICKÝCH A ELEKTRONICKÝCH ZAŘÍZENÍ



Tento symbol označuje, že podle platných předpisů musí být výrobek a/nebo baterie likvidovány odděleně od domovního odpadu. Po skončení životnosti tohoto výrobku byste měli baterie/akumulátory vyjmout a odnést na sběrné místo určené místními úřady.

Podrobné informace o tom, jak správně likvidovat elektrická a elektronická zařízení a/nebo baterie, by měli spotřebitelé získat od místních úřadů.

Dodržování výše uvedených pokynů přispěje k ochraně životního prostředí.

9. ZÁRUKA A TECHNICKÝ SERVIS

Společnost Cecotec odpovídá konečnému uživateli nebo spotřebiteli za jakýkoli nesoulad, který existuje v době dodání výrobku za podmínek a ve lhůtách stanovených platnými předpisy. Doporučuje se, aby opravy prováděl kvalifikovaný personál.

Pokud zjistíte problém s výrobkem nebo máte jakékoli dotazy, obraťte se na oficiální technickou podporu společnosti Cecotec na čísle +34 96 321 07 28.

10. COPYRIGHT

Práva duševního vlastnictví k textům v této příručce patří společnosti CECOTEC INNOVACIONES, S.L. Všechna práva jsou vyhrazena. Obsah této publikace nesmí být vcelku ani po částech reprodukován, ukládán do vyhledávacího systému, přenášen nebo šířen jakýmkoli způsobem (elektronicky, mechanicky, fotokopírováním, nahráváním nebo podobně) bez předchozího souhlasu společnosti CECOTEC INNOVACIONES, S.L.

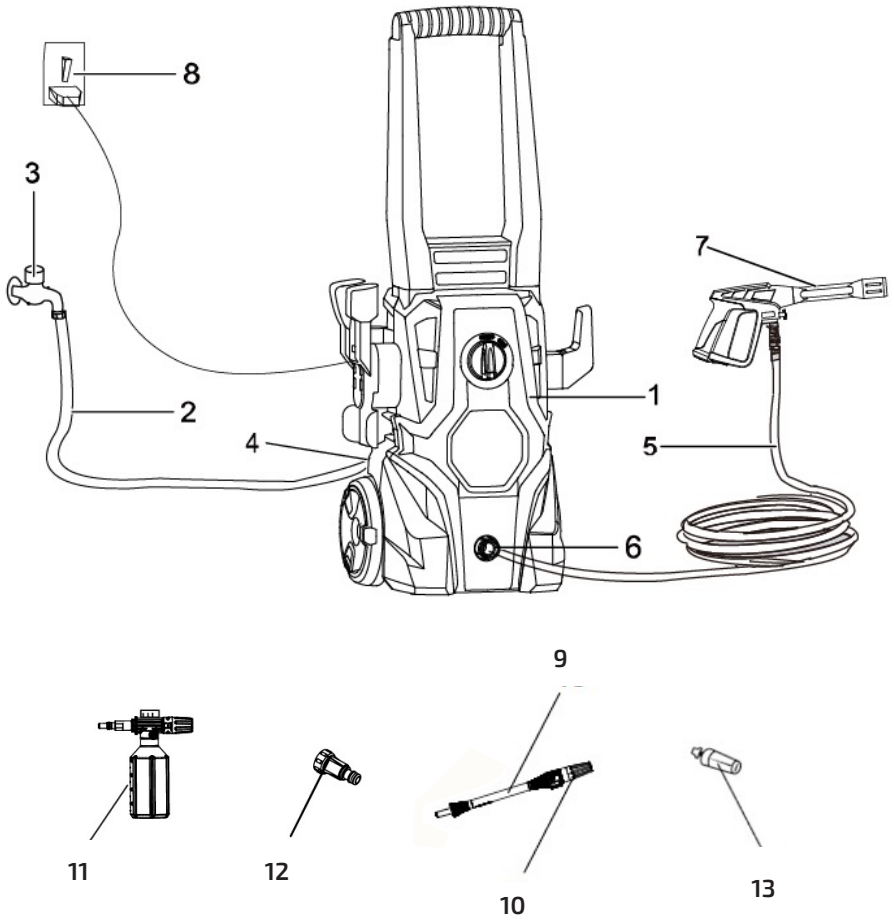

Fig./Img./Abb./Afb./ Rys./Obr. 1

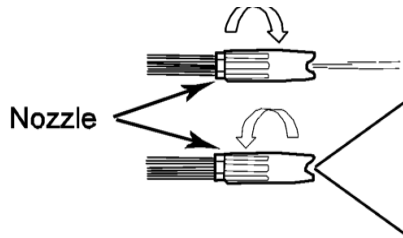

Fig./Img./Abb./Afb./ Rys./Obr. 2

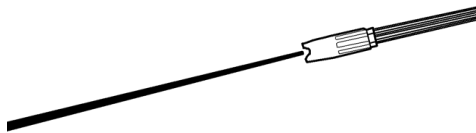

Fig./Img./Abb./Afb./ Rys./Obr. 3

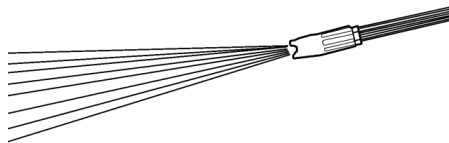

Fig./Img./Abb./Afb./ Rys./Obr. 4



Fig./Img./Abb./Afb./ Rys./Obr. 5



Fig./Img./Abb./Afb./ Rys./Obr. 6

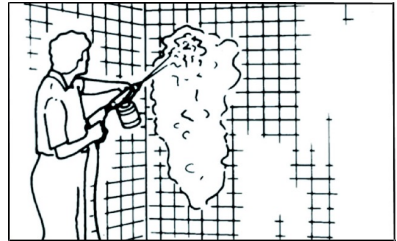

Fig./Img./Abb./Afb./ Rys./Obr. 7

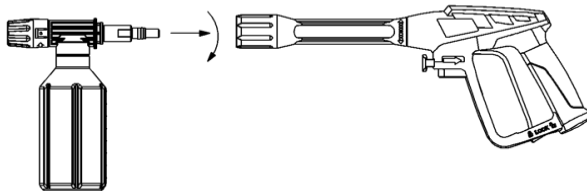

Fig./Img./Abb./Afb./ Rys./Obr. 8

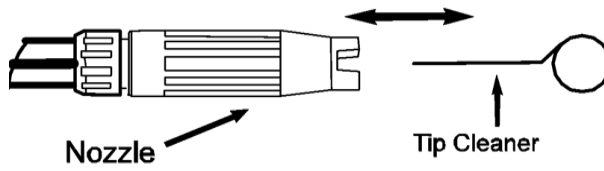

Fig./Img./Abb./Afb./Rys./Obr. 9

www.cecotec.es

Cecotec Innovaciones S.L.
C/ de la Pinadeta s/n, 46930
Quart de Poblet, Valencia (Spain)
YV_02220128