

cecotec

IRONHERO 3200 I-PUMP

Plancha horizontal con bomba/ Steam iron with pump



Manual de instrucciones
Instruction manual
Manuel d'instructions
Bedienungsanleitung
Manuale di istruzioni
Manual de instruções
Handleiding
Instrukcja obsługi
Návod k použití

Instrucciones de seguridad	4
Safety instructions	7
Instructions de sécurité	10
Sicherheitshinweise	13
Istruzioni di sicurezza	16
Instruções de segurança	19
Veiligheidsinstructies	22
Instrukcje bezpieczeństwa	25
Bezpečnostní pokyny	28

ÍNDICE

1. Piezas y componentes	31
2. Antes de usar	31
3. Funcionamiento	32
4. Limpieza y mantenimiento	35
5. Resolución de problemas	36
6. Especificaciones técnicas	37
7. Reciclaje de aparatos eléctricos y electrónicos	37
8. Garantía y SAT	38
9. Copyright	38

INDEX

1. Parts and components	39
2. Before use	39
3. Operation	40
4. Cleaning and maintenance	43
5. Troubleshooting	44
6. Technical specifications	45
7. Disposal of old electrical and electronic appliances	45
8. Technical support and warranty	45
9. Copyright	46

SOMMAIRE

1. Pièces et composants	47
2. Avant utilisation	47
3. Fonctionnement	48
4. Nettoyage et entretien	51
5. Résolution de problèmes	52
6. Spécifications techniques	53
7. Recyclage des équipements électriques et électroniques	53
8. Garantie et SAV	54
9. Copyright	54

INHALT

1. Teile und Komponenten	55
2. Vor dem Gebrauch	55
3. Bedienung	56
4. Reinigung und Wartung	59
5. Problembehebung	60
6. Technische Spezifikationen	61
7. Recycling von Elektro- und Elektronikgeräten	61
8. Garantie und Kundendienst	62
9. Copyright	62

INDICE

1. Parti e componenti	63
2. Prima dell'uso	63
3. Funzionamento	64
4. Pulizia e manutenzione	67
5. Risoluzione dei problemi	68
6. Specifiche tecniche	69
7. Riciclaggio di apparecchiature elettriche ed elettroniche	69
8. Garanzia e supporto tecnico	70
9. Copyright	70

ÍNDICE

1. Peças e componentes	71
2. Antes de usar	71
3. Funcionamento	72
4. Limpeza e manutenção	75
5. Resolução de problemas	76
6. Especificações técnicas	77
7. Reciclagem de aparelhos elétricos e eletrônicos	77
8. Garantia e SAT	78
9. Copyright	78

INHOUD

1. Onderdelen en componenten	79
2. Voor u het toestel gebruikt	79
3. Werking	80
4. Schoonmaak en onderhoud	83
5. Probleemoplossing	84
6. Technische specificaties	85
7. Recycling van elektrische en elektronische apparatuur	85
8. Garantie en technische ondersteuning	86
9. Copyright	86

SPIS TREŚCI

1. Części i komponenty	87
2. Przed użyciem	87
3. Funkcjonowanie	88
4. Czyszczenie i konserwacja	91
5. Rozwiązywanie problemów	92
6. Specyfikacja techniczna	93
7. Recykling urządzeń elektrycznych i elektronicznych	93
8. Gwarancja i Serwis techniczny	94
9. Copyright	94

OBSAH

1. Části a složení	95
2. Před použitím	95
3. Fungování	96
4. Čištění a údržba	99
5. Řešení problémů	100
6. Technické specifikace	101
7. Recyklace elektrických a elektronických zařízení	101
8. Záruka a technický servis	101
9. Copyright	101

INSTRUCCIONES DE SEGURIDAD

Lea las siguientes instrucciones atentamente antes de usar el producto. Guarde este manual para futuras referencias o nuevos usuarios.

- Asegúrese de que el voltaje de red coincida con el voltaje especificado en la etiqueta de clasificación del producto y de que el enchufe tenga toma de tierra.
- No deje el aparato sin supervisión mientras esté caliente, conectado o en la tabla de planchado.
- Coloque y apoye el dispositivo sobre una superficie resistente al calor, plana y estable.
-  PRECAUCIÓN: superficie caliente. La temperatura de las superficies accesibles puede ser elevada cuando el aparato está funcionando.
- No ponga el dispositivo en funcionamiento si se ha caído, si muestra daños visibles o si gotea.
- No tire del cable de alimentación para desconectar o cambiar el dispositivo de sitio, utilice el enchufe en su lugar.
- No retuerza, doble, estire o dañe el cable de alimentación. Protéjalo de bordes afilados y fuentes de calor. No permita que el cable toque superficies calientes. No deje que el cable asome sobre el borde de la superficie de trabajo o la encimera.
- No sumerja el cable, el enchufe o cualquier otra parte del producto en agua o cualquier otro líquido, ni exponga las conexiones eléctricas al agua. Asegúrese de que tiene las manos completamente secas antes de tocar el enchufe o encender el producto.
- Inspeccione el cable de alimentación regularmente en busca de daños visibles. Si el cable presenta daños, debe ser reparado por el Servicio de Asistencia Técnica oficial de Cecotec para evitar cualquier tipo de peligro.

- Evite entrar en contacto con el vapor generado por la plancha. La temperatura del vapor es muy alta y puede causar quemaduras y otros daños.
- Desconecte la plancha de la toma de corriente al rellenar o vaciar el agua y cuando no esté siendo utilizada.
- La abertura de llenado de agua no debe estar abierta cuando se use la plancha.
- Desenchufe el producto inmediatamente si observa fuego o humo.
- No deje el producto sin supervisión mientras esté en uso. Desenchúfelo de la fuente de alimentación cuando acabe de usarlo o cuando abandone la habitación.
- El producto no debe estar conectado cuando llene o vacíe el depósito de agua.
- El tapón del depósito de agua no debe estar abierto cuando la plancha esté encendida.
- Este aparato está diseñado exclusivamente para uso doméstico quedando excluido su uso en bares, restaurantes, granjas, hoteles, moteles y oficinas.
- Este producto está diseñado para planchar textiles. No es apropiado para usos comerciales o industriales. No lo use en exteriores. Mantener la plancha a máxima temperatura durante mucho tiempo podría causar una decoloración de esta que no afectará a su funcionamiento.
- No intente reparar el producto por sí mismo. Contacte con el Servicio de Asistencia Técnica oficial de Cecotec.
- La limpieza y el mantenimiento del producto ha de realizarse de acuerdo con este manual de instrucciones, para asegurar el correcto funcionamiento de este. Apague y desenchufe el producto antes de moverlo o limpiarlo. Deje que se enfríe completamente antes de limpiarlo o guardarlo.
- Guarde el producto y su manual de instrucciones en un

lugar seco y seguro cuando no vaya a ser usado. Cecotec no acepta ninguna responsabilidad sobre daños o lesiones que tengan como origen un uso inadecuado del producto. Todo uso incorrecto o incumplimiento de este manual anula la garantía del producto y las responsabilidades de Cecotec.

- Este producto puede ser usado por niños a partir de 8 años y personas con capacidades físicas, sensoriales o mentales reducidas, o con falta de experiencia y conocimiento si están supervisados o han recibido instrucción concerniente al uso del aparato de una forma segura y entienden los riesgos que este implica. La limpieza y el mantenimiento de usuario no deben ser realizados por niños/as sin supervisión.
- Supervise a los niños para asegurarse de que no jueguen con el producto. Es necesario dar una supervisión estricta si el producto está siendo usado por o cerca de niños.
- Mantenga el cable y el aparato fuera del alcance de los niños menores de 8 años cuando esté enchufado o enfriándose.

Advertencia

- Toda nuestra gama de planchas pasa un control de calidad antes de ser comercializada. En dichas pruebas se realiza un llenado del depósito de agua donde se comprueba la estanqueidad y el correcto funcionamiento del equipo.
- Una vez realizada la prueba se procede al vaciado y secado del depósito, pero puede quedar algún resto de agua en su interior.

SAFETY INSTRUCTIONS

Read these instructions thoroughly before using the product. Keep this instruction manual for future reference or new users.

- Make sure that the mains voltage matches the voltage stated on the rating label of the appliance and that the wall outlet is grounded.
- Do not leave the iron unattended while hot, plugged in, or on an ironing board.
- Place the device on a flat, even, and heat-resistant surface.
-  CAUTION: hot surface. Accessible surfaces may reach high temperatures during operation.
 - Do not operate the appliance if it has been dropped, if it shows visible signs of damage, or if it leaks.
- Do not pull on the power cord when unplugging or moving the device, pull on the plug instead.
- Do not twist, bend, pull, or damage the power cord. Protect it from sharp edges and heat sources. Do not allow it to touch hot surfaces. Do not let the cord hang over the edge of the working surface or worktop.
- Do not immerse the cord, plug, or any non-removable part of the appliance in water or any other liquid, nor expose electrical connections to water. Make sure your hands are dry before handling the plug or switching on the appliance.
- Check the power cord regularly for visible damage. If the cord is damaged, it must be repaired by the official Technical Support Service of Cecotec to avoid any type of danger.
- Avoid contact with the steam generated by the iron. Steam temperature is very high and can cause burns and other damage.
- Disconnect the iron from the power supply when filling or emptying water, or when not in use.

- The water filling opening should not be open when you use the iron.
- Unplug the appliance immediately if fire or smoke is observed.
- Do not leave the appliance unattended while in use. Unplug it from the power supply when you finish using it and before leaving the room.
- The appliance must not be plugged in when filling or emptying the water tank.
- The tank cap must not be open when the appliance is switched on.
- This appliance is designed for domestic use only and is not intended for bars, restaurants, farmhouses, hotels, motels, and offices.
- This device is designed to iron fabrics. It is not suitable for commercial or industrial use. Do not use outdoors. Keeping the iron at maximum temperature for too long may cause discolouration, which will not affect the performance of the appliance.
- Do not try to repair the product by yourself. Contact the official Technical Support Service of Cecotec.
- To ensure the correct operation of the device, cleaning and maintenance tasks must be carried out according to this instruction manual. Turn off and unplug the appliance before moving and cleaning it. Allow it to completely cool down before cleaning or storing it.
- Store the appliance and its instruction manual in a safe and dry place when not in use. Cecotec takes no responsibility for any damage caused by misuse of the appliance. Any misuse or non-compliance with these instructions voids the warranty and Cecotec's liability.
- This appliance can be used by children aged 8 and above,

and persons with reduced physical, sensory, or mental capabilities or lack of experience and knowledge, as long as they have been given supervision or instruction concerning the use of the appliance in a safe way and understand the hazards involved. Cleaning and maintenance tasks should not be carried out by unsupervised children.

- Supervise children to prevent them from playing with the appliance. Close supervision is necessary when the appliance is being used by or near children.
- Keep this appliance and its power cord out of reach of children under the age of 8 when it is plugged in or cooling down.

Warning

- All our ironing range products have undergone quality control tests before their commercialisation. These tests consist of filling the water tank to check tightness and to ensure the correct operation of the device.
- Once the test has been carried out, the tank is emptied and dried, but there is a slight probability that water could remain inside it.

INSTRUCTIONS DE SÉCURITÉ

Veillez lire les instructions suivantes avec attention avant d'utiliser l'appareil. Gardez bien ce manuel pour de futures références ou pour tout nouvel utilisateur.

- Assurez-vous que le voltage du réseau coïncide avec le voltage spécifié sur l'étiquette de classification de l'appareil et que la prise possède une connexion à terre.
- Ne laissez pas le produit sans surveillance lorsqu'il est chaud, branché ou sur la table de repassage.
- Placez l'appareil sur une surface plate, stable et résistante à la chaleur.
-  ATTENTION : surface chaude. La température des surfaces accessibles peut être élevée lorsque l'appareil est en fonctionnement.
- Ne mettez pas l'appareil en fonctionnement s'il est tombé, s'il montre des dommages visibles ou s'il goutte.
- Ne tirez pas sur le câble d'alimentation pour débrancher l'appareil ni pour le déplacer, tirez sur la fiche.
- Ne tordez pas, ne pliez pas, n'étirez pas et n'abîmez pas le câble d'alimentation. Protégez-le des bords pointus et des sources de chaleur. Ne laissez pas le câble toucher des surfaces chaudes. ni dépasser de la surface de travail ou du plan de travail.
- Ne submergez ni le câble, ni la prise ni aucune autre partie du produit dans de l'eau ni dans aucun autre liquide, ni n'exposez les connexions électriques à l'eau. Assurez-vous d'avoir les mains complètement sèches avant de toucher la prise ou d'allumer l'appareil.
- Inspectez le câble d'alimentation régulièrement pour rechercher des dommages visibles. Si le câble présente des dommages, il doit être réparé par le Service d'Assistance

Technique officiel de Cecotec pour éviter tout type de danger.

- Évitez d'entrer en contact avec la vapeur générée par le fer à repasser. La température de la vapeur peut être très élevée et provoquer des brûlures et autres dommages.
- Débranchez le fer à repasser de la prise avant de remplir ou vider l'eau et lorsque vous ne l'utilisez pas.
- L'orifice de remplissage d'eau ne doit pas être ouvert lorsque vous utilisez le fer à repasser.
- Débranchez immédiatement l'appareil si vous observez du feu ou de la fumée.
- Ne laissez pas le produit sans surveillance s'il est en fonctionnement. Débranchez le produit de la source d'alimentation lorsque vous terminez de l'utiliser ou lorsque vous quittez la pièce.
- Le produit ne doit pas être connecté lorsque vous remplissez ou videz le réservoir d'eau.
- Le bouchon du réservoir d'eau ne doit pas être ouvert lorsque l'appareil est en fonctionnement.
- Cet appareil est conçu pour un usage domestique uniquement et ne doit pas être utilisé dans les bars, restaurants, fermes, hôtels, motels et bureaux.
- Ce produit a été conçu pour repasser des textiles. Il n'est pas approprié pour un usage commercial ni industriel. Ne l'utilisez pas en extérieurs. Maintenir le fer à une température maximale pendant longtemps pourrait provoquer sa décoloration, ce qui n'affectera pas son fonctionnement.
- N'essayez pas de réparer le produit vous-même. Contactez le Service Après-Vente Officiel de Cecotec.
- Le nettoyage et l'entretien du produit doivent être réalisés en accord avec ce manuel d'instructions pour assurer le correct fonctionnement du produit. Éteignez et débranchez l'appareil avant de le déplacer ou de le nettoyer. Laissez-le refroidir complètement avant de le nettoyer ou de le ranger.

- Gardez l'appareil et son manuel d'instructions dans un lieu sec et sécurisé lorsque vous n'allez pas l'utiliser. Cecotec n'acceptera aucune responsabilité quant aux dommages et lésions liés à une utilisation inadéquate du produit. Toute utilisation incorrecte ou tout non-respect de ce manuel annulera la garantie du produit et les responsabilités du fabricant.
- Cet appareil peut être utilisé par des personnes aux capacités physiques, mentales ou sensorielles réduites, ou sans expérience ni connaissances si elles sont surveillées et/ou ont reçu les informations nécessaires à l'utilisation correcte de l'appareil et qu'elles ont bien compris les risques qu'il implique. Le nettoyage et l'entretien ne doivent pas être menés à terme par des enfants.
- Surveillez les enfants pour vous assurer qu'ils ne jouent pas avec le produit. Une surveillance stricte est nécessaire si le produit est utilisé par ou à côté d'enfants.
- Maintenez l'appareil et son câble hors de portée des enfants de moins de 8 ans lorsqu'il est en fonctionnement ou en train de refroidir.

Avertissement

- Toute notre gamme de fers à repasser passe par un contrôle avant d'être commercialisée. Lors de ce contrôle, nous remplissons le réservoir avec de l'eau pour vérifier l'étanchéité et le correct fonctionnement de l'appareil.
- Une fois le contrôle a été réalisé, nous vidons et séchons le réservoir, mais il peut rester un peu d'eau à l'intérieur.

SICHERHEITSHINWEISE

Lesen Sie die folgenden Hinweise aufmerksam durch, bevor Sie das Gerät verwenden. Bewahren Sie die Bedienungsanleitung für künftige Benutzer auf.

- Vergewissern Sie sich, dass die Netzspannung, mit der auf dem Typenschild des Gerätes angegebene Spannung übereinstimmt und dass die Steckdose geerdet ist.
- Lassen Sie das Gerät nicht unbeaufsichtigt, wenn es heiß, angeschlossen oder auf dem Bügelbrett steht.
- Stellen Sie das Gerät auf eine hitzebeständige, flache und stabile Unterlage.
-  **VORSICHT:** heiße Oberfläche. Die Temperatur der zugänglichen Oberflächen kann hoch sein, wenn das Gerät in Betrieb ist.
- Betreiben Sie das Gerät nicht, wenn es heruntergefallen ist, sichtbare Schäden aufweist oder undicht ist.
- Ziehen Sie nicht am Netzkabel, um das Gerät abzutrennen oder zu verlegen, sondern verwenden Sie stattdessen den Stecker.
- Der Stromkabel darf nicht verdreht, verbogen oder zu stark gezogen bzw. belastet oder beschädigt werden. Schützen Sie es von scharfen Kanten und Wärmequellen. Lassen Sie niemals den Kabel mit wärmen Oberflächen in Kontakt kommen. Lassen Sie das Kabel niemals auf der Arbeitsfläche.
- Tauchen Sie das Netzkabel, den Stecker oder jegliche nicht entfernbaren Teile des Gerätes nicht ins Wasser oder andere Flüssigkeiten ein und lassen Sie die elektrischen Anschlüsse nicht mit Wasser in Berührung kommen. Sorgen Sie dafür, dass Ihre Hände völlig trocken sind, bevor Sie die Steckdose berühren oder das Gerät einschalten.
- Überprüfen Sie das Netzkabel regelmäßig auf sichtbare

Schäden. Wenn das Kabel beschädigt ist, muss es durch den offiziellen Technischen Kundendienst von Cecotec ersetzt werden, um jegliche Art von Gefahr zu vermeiden.

- Vermeiden Sie den Kontakt mit dem vom Bügeleisen erzeugten Dampf. Die Temperatur des Dampfes ist sehr hoch und kann Verbrennungen und andere Schäden verursachen.
- Ziehen Sie den Stecker des Bügeleisens aus der Steckdose, wenn Sie das Wasser auffüllen oder entleeren und wenn es nicht benutzt wird.
- Die Wassereinfüllöffnung darf nicht geöffnet sein, wenn das Bügeleisen in Gebrauch ist.
- Ziehen Sie sofort den Netzstecker, wenn Sie Feuer oder Rauch bemerken.
- Lassen Sie das Produkt niemals beim Verwenden ohne Aufsicht. Ziehen Sie das Gerät aus der Steckdose, wenn Sie bei Nutzung fertig sind oder wenn Sie den Raum verlassen.
- Das Gerät muss beim Entleeren oder Einfüllen des Wassertanks nicht an der Steckdose angeschlossen sein.
- Der Verschluss des Wassertanks muss nicht offen sein, wenn das Bügeleisen an ist.
- Dieses Gerät ist nur für den Hausgebrauch bestimmt und darf nicht in Bars, Restaurants, Bauernhöfen, Hotels, Motels und Büros verwendet werden.
- Dieses Produkt ist für Stoffe zu Bügeln bestimmt. Es ist nicht für den gewerblichen bzw. Industriellen Gebrauch geeignet bzw. vorgesehen. Verwenden Sie es nicht im Freien. Wenn Sie das Bügeleisen längere Zeit bei Höchsttemperatur halten, kann es zu Verfärbungen führen, die den Betrieb nicht beeinträchtigen.
- Versuchen Sie auf keinem Fall das Produkt selbst zu reparieren. Kontaktieren Sie den technischen Kundendienst von Cecotec.

- Reinigung und Wartung sollte gemäß dieser Bedienungsanleitung durchgeführt werden, um den korrekten Betrieb des Gerätes zu gewährleisten. Schalten Sie das Gerät aus, bevor Sie es reinigen oder bewegen. Vor der Reinigung oder Lagerung vollständig abkühlen lassen.
- Bewahren Sie das Gerät und seine Bedienungsanleitung an einem sicheren trockenen Ort auf, wenn nicht in Gebrauch ist. Cecotec übernimmt keine Haftung für Schäden, die durch unsachgemäße Anwendung entstehen. Cecotec übernimmt keine Haftung von der unsachgemäßen Verwendung des Produktes oder Nichteinhaltung dieser Anweisungen.
- Dieses Gerät ist nicht für die Verwendung durch Kinder ab 8 Jahre und Personen gedacht, die geistig oder körperlich behindert sind oder keine ausreichenden Erfahrungen bzw. Kenntnisse besitzen, außer sie wurden hinsichtlich des Gebrauchs des Produkts durch eine Person eingewiesen, die für ihre Sicherheit verantwortlich ist. Die Reinigung und Benutzerwartung dürfen nicht von unbeaufsichtigten Kindern durchgeführt werden.
- Kinder sollten beaufsichtigt werden, damit sie nicht mit dem Gerät spielen. Eine besondere genaue und konsequente Beaufsichtigung ist geboten, wenn das Gerät in der Nähe von Kindern verwendet wird.
- Halten Sie das Kabel und das Gerät außerhalb der Reichweite von Kindern unter 8 Jahren, wenn es angeschlossen ist oder abkühlt.

Hinweis

- Alle unsere Bügeleisen werden vor der Vermarktung einer Qualitätskontrolle unterzogen. Bei diesen Tests wird eine Befüllung des Wassertanks durchgeführt, bei der die Dichtheit und die ordnungsgemäße Funktion des Geräts überprüft wird.

- Sobald der Test durchgeführt wurde, wird der Tank geleert und getrocknet, aber möglicherweise verbleibt noch etwas Wasser im Tank.

ISTRUZIONI DI SICUREZZA

Leggere le seguenti istruzioni prima di usare il prodotto. Conservare questo manuale per consultazioni future o nuovi utenti.

- Verificare che la tensione di rete coincida con quella specificata nell'etichetta di classificazione del prodotto e che la presa elettrica sia collegata a terra.
- Non lasciare il dispositivo incustodito mentre è caldo, collegato o sull'asse da stiro.
- Collocare e appoggiare il prodotto su di una superficie stabile, piatta e resistente al calore.
-  **ATTENZIONE:** superficie calda. La temperatura delle superfici accessibili può essere elevata quando l'apparecchio è in funzione.
- Non mettere il dispositivo in funzione se è caduto, se mostra danni visibili o se perde acqua.
- Non tirare il cavo di alimentazione per scollegare il dispositivo; tirare dalla spina.
- Non torcere, piegare, allungare o danneggiare il cavo di alimentazione. Proteggerlo da bordi affilati e fonti di calore. Non permettere che il cavo tocchi superfici calde. Non lasciare che il cavo sporga oltre il bordo della superficie di lavoro o piano da cucina.
- Non immergere il cavo, la spina o qualsiasi altra parte del prodotto in acqua o in qualsiasi altro liquido, né esporre i collegamenti elettrici all'acqua. Assicurarsi di avere le mani completamente asciutte prima di toccare la spina o di accendere il prodotto.

- Ispezionare regolarmente il cavo di alimentazione in cerca di danni visibili. Se il cavo presenta danni, dovrà essere riparato dal servizio di Assistenza Tecnica di Cecotec per evitare qualsiasi tipo di rischio.
- Evitare il contatto con il vapore generato dal ferro da stiro. La temperatura del vapore è molto alta e potrebbe provocare scottature o altri danni.
- Scollegare il prodotto dalla corrente quando viene riempito o svuotato d'acqua e quando non viene utilizzato.
- L'apertura di riempimento dell'acqua non deve essere aperta quando il ferro è in uso.
- Scollegare immediatamente il prodotto se si osservano fiamme o fumo.
- Non lasciare il dispositivo incustodito mentre è in uso. Scollegarlo dalla fonte di alimentazione quando non si sta usando o quando si abbandona la stanza.
- Il prodotto non deve essere collegato quando si riempie o si svuota il serbatoio d'acqua.
- Il tappo del serbatoio d'acqua non deve essere aperto quando il ferro è acceso.
- Questo apparecchio è stato progettato solo per uso domestico e non può essere utilizzato in bar, ristoranti, aziende agricole, alberghi, motel e uffici.
- Questo prodotto è progettato per stirare tessuti. Non è adatto all'uso commerciale o industriale. Non usare in esterni. Mantenere il ferro da stiro alla massima temperatura per molto tempo può causarne lo scolorimento, ma ciò non influenzerà il funzionamento.
- Non cercare di riparare il prodotto per conto proprio. Contattare il Servizio di Assistenza Tecnica di Cecotec.
- La pulizia e la manutenzione del prodotto devono essere effettuate secondo quanto indicato in questo manuale di

istruzioni per garantirne il corretto funzionamento. Spegner e scollegare il prodotto prima di muoverlo o pulirlo. Lasciare raffreddare completamente prima di pulirlo o riporlo.

- Conservare il prodotto e il manuale di istruzioni in un luogo asciutto e sicuro quando non usato. Cecotec non si assume alcuna responsabilità per danni o lesioni derivanti da un uso improprio del prodotto. L'inadempienza delle istruzioni di questo manuale annulla la garanzia del prodotto e le responsabilità di Cecotec.
- Questo prodotto può essere usato da bambini a partire dagli 8 anni e persone con capacità fisiche, sensoriali o mentali limitate, o con mancanza di esperienza e conoscenza solo sotto supervisione o avendo ricevuto istruzioni riguardanti l'uso dell'apparecchio in una forma sicura e comprendono i rischi che lo stesso implica. La pulizia e manutenzione non devono essere effettuate da bambini senza supervisione.
- Sorvegliare i bambini per assicurarsi che non giochino con il prodotto. È necessario supervisionare rigidamente nel caso in cui il prodotto venga utilizzato da o vicino a bambini.
- Tenere il cavo e l'apparecchio fuori dalla portata dei bambini al di sotto degli 8 anni quando è collegato o si sta raffreddando.

Avvertenza

- tutta la gamma di ferri da stiro passa un controllo di qualità prima di essere commercializzata. Durante i test, il serbatoio dell'acqua viene riempito per verificare che sia a tenuta stagna e che l'apparecchio funzioni correttamente.
- Una volta effettuato il test, il serbatoio viene svuotato e asciugato, ma dei residui d'acqua potrebbero rimanere all'interno.

INSTRUÇÕES DE SEGURANÇA

Leia as seguintes instruções atentamente antes de usar o produto. Guarde este manual para referências futuras ou novos utilizadores.

- Certifique-se de que a tensão de rede coincida com a tensão especificada na etiqueta de classificação do produto e de que a tomada tenha ligação à terra.
- Não deixe o aparelho sem sem vigilância enquanto estiver quente, ligado ou sobre a tábua de engomar.
- Coloque e apoie o dispositivo sobre uma superfície resistente ao calor, plana e estável.
-  CUIDADO: superfície quente. A temperatura das superfícies acessíveis pode ser elevada quando o aparelho está em funcionamento.
- Não ponha o dispositivo em funcionamento se caiu, se mostra danos visíveis ou se goteja.
- Não puxe pelo cabo de alimentação para desconectar o dispositivo, puxe antes pela tomada.
- Não torça, dobre, estique ou danifique o cabo de alimentação. Proteja-o de bordas afiadas e fontes de calor. Não permita que o cabo toque em superfícies quentes. Não deixe que se aproxime o cabo do fogão ou da bancada de cozinha.
- Não imerja o cabo, a ficha ou qualquer outra parte elétrica do produto na água ou qualquer outro líquido nem exponha as conexões elétricas à água. Certifique-se de que tem as mãos completamente secas antes de tocar na tomada ou ligar produto.
- Inspeccione o cabo de alimentação regularmente em busca de danos visíveis. Se o cabo apresentar danos, deve ser reparado pelo Serviço de Assistência Técnica Oficial da Cecotec para evitar qualquer tipo de perigo.

- Evite o contacto com o vapor gerado pelo ferro. A temperatura do vapor é muito alta e pode causar queimaduras e outros danos.
- Desconecte o ferro da tomada de corrente ao encher ou esvaziar a água e quando não estiver a ser utilizado.
- A abertura de enchimento de água não deve ser aberta quando o ferro está a ser utilizado.
- Tire a ficha da corrente elétrica imediatamente se observar fogo ou fumo.
- Não deixe o produto sem supervisão enquanto estiver em uso. Desligue da corrente elétrica quando acabar de o usar ou quando abandonar a zona onde o estiver a usar.
- O produto não deve estar conectado no momento de encher o esvaziar o depósito de água.
- A tampa do depósito de água não deve estar aberta quando o produto estiver em funcionamento.
- Este aparelho foi concebido apenas para uso doméstico e não é para uso em cafés, restaurantes, quintas, hotéis, motéis e escritórios.
- Este produto está desenhado para engomar tecidos. Não é adequado para usos comerciais ou industriais. Não use em exteriores. Manter o ferro de engomar à máxima temperatura durante muito tempo poderá causar descoloração do mesmo que não afetará o seu funcionamento.
- Não tente reparar o produto por si próprio. Deve entrar em contacto com o Serviço de Assistência Técnica da Cecotec.
- As tarefas de limpeza e manutenção do produto devem ser feitas de acordo com este manual de instruções, para garantir o bom funcionamento do dispositivo. Desligue e desconecte o produto antes de o mover ou limpar. Deixe que arrefeça completamente antes de o limpar ou guardar.
- Guarde o produto e o seu manual de instruções num lugar

seco e seguro quando não estiver a ser usado. A Cecotec não aceitará nenhuma responsabilidade sobre danos ou lesões que tenham como origem um uso inadequado do produto. Todo uso incorreto ou incumprimento deste manual, anula a garantia do produto e as responsabilidades da Cecotec.

- Este produto pode ser utilizado por crianças a partir dos 8 anos de idade e por pessoas com capacidades físicas, sensoriais ou mentais reduzidas ou com falta de experiência e conhecimentos, se lhes tiver sido dada supervisão ou instruções relativas à utilização do aparelho de uma forma segura e compreenderem os perigos envolvidos. A limpeza e manutenção do aparelho não devem ser realizadas por crianças sem supervisão.
- Supervisione as crianças para não brincarem com o produto. É necessário dar supervisão estrita se o produto estiver a ser usado perto ou por crianças.
- Mantenha o cabo e o aparelho longe do alcance de crianças de idade inferior a 8 anos.

Aviso

- Toda a nossa gama de escovas a vapor passa pelo controle de qualidade antes de ser comercializada. Nestes testes, é realizado o enchimento do tanque de água, onde são verificadas a estanqueidade e o correto funcionamento do equipamento.
- Uma vez realizado o teste, esvazia-se e seca-se o depósito, mas um pouco de água pode permanecer no seu interior.

VEILIGHEIDSINSTRUCTIES

Lees zorgvuldig de voorschriften voor het gebruik van het product. Bewaar deze handleiding voor toekomstige raadplegingen of nieuwe gebruikers.

- Zorg ervoor dat de netspanning overeenkomt met de spanning vermeld op het classificatielabel van het product en dat het stopcontact geaard is.
- Laat het apparaat niet onbeheerd achter terwijl het heet is, aangesloten is of op de strijkplank staat.
- Plaats en steun het apparaat op een hittebestendige, vlakke en stabiele ondergrond.
-  **VOORZICHTIG:** heet oppervlak. De temperatuur van toegankelijke oppervlakken kan hoog oplopen wanneer het toestel in werking is.
- Schakel het apparaat niet in als het is gevallen, als de zichtbare schade vertoont of als er water uitlekt.
- Trek aan de stekker en niet aan de voedingskabel om de stekker uit het stopcontact te trekken. Trek niet aan de voedingskabel om het product te verplaatsen.
- De voedingskabel mag niet verwrongen, dubbelgevouwen, uitgerekt of beschadigd worden. Bescherm het tegen scherpe randen en warmtebronnen. Zorg ervoor dat de kabel geen hete oppervlakken aanraakt. Laat de kabel niet over de rand van het werkoppervlak of het aanrecht uitsteken.
- Dompel de voedingskabel, de stekker of andere onderdelen van het toestel niet onder in water of andere vloeistoffen. Stel de elektrische verbindingen niet bloot aan water. Zorg ervoor dat uw handen volledig droog zijn voordat u de stekker aanraakt of het toestel inschakelt.
- Controleer de kabel regelmatig op zichtbare schade. Als de kabel beschadigd is, moet hij worden hersteld door de

Technische Dienst van Cecotec om elk gevaar te vermijden.

- Vermijd contact met de stoom die door het strijkijzer wordt geproduceerd. De temperatuur van de stoom is zeer hoog en kan brandwonden en andere schade veroorzaken.
- Haal de stekker van het strijkijzer uit het stopcontact bij het vullen of legen van het water en wanneer het niet in gebruik is.
- De watervulopening mag niet open zijn wanneer het strijkijzer in gebruik is.
- Trek onmiddellijk de stekker uit het stopcontact als u vuur of rook ziet.
- Laat het toestel niet onbeheerd achter terwijl het aan het werken is. Trek de stekker uit het stopcontact als u klaar bent met het apparaat te gebruiken of wanneer u de kamer verlaat.
- Zorg ervoor dat de stekker van het product uit het stopcontact is als u het waterreservoir vult of leeg maakt.
- De dop van het waterreservoir mag niet geopend zijn als het strijkijzer is ingeschakeld.
- Dit apparaat is uitsluitend bestemd voor huishoudelijk gebruik en is niet bestemd voor gebruik in bars, restaurants, boerderijen, hotels, motels en kantoren.
- Dit product is ontworpen voor het strijken van textiel. Het is niet geschikt voor commercieel of industrieel gebruik. Gebruik het product niet buitenshuis. Het strijkijzer laten werken op de maximale temperatuur gedurende een lange tijd zou verkleuring kunnen veroorzaken van het strijkijzer. Dit heeft geen effect op de werking van het strijkijzer.
- Probeer het toestel niet zelf te repareren. Neem contact op met de technische dienst van Cecotec.
- De reiniging en het onderhoud van het product moeten uitgevoerd worden zoals beschreven in deze

instructiehandleiding om te verzekeren dat het product correct werkt. Schakel het toestel uit en trek de stekker uit het stopcontact voordat u het verplaatst of schoonmaakt. Laat het toestel volledig afkoelen voordat u het schoonmaakt of opbergt.

- Bewaar het toestel en de handleiding op een veilige en droge plaats als ze niet gebruikt worden. De fabrikant neemt geen verantwoordelijkheid voor schade of persoonlijk letsel als dit te wijten valt aan verkeerd gebruik van het product. Incorrect gebruik of het niet naleven van de instructies in deze handleiding annuleert de garantie van het product en de verantwoordelijkheid van de fabrikant.
- Dit product kan gebruikt worden door kinderen vanaf 8 jaar en personen met een verminderd fysiek, zintuiglijk of mentaal vermogen of met een gebrek aan ervaring en kennis, indien ze onder toezicht staan of als ze instructies hebben gekregen betreffende het veilige gebruik van het apparaat en ze de risico's begrijpen die ermee betrokken zijn. Reiniging en gebruikersonderhoud mogen niet worden uitgevoerd door kinderen zonder toezicht.
- Houd toezicht op kinderen om ervoor te zorgen dat ze niet met het product spelen. Strikt toezicht is noodzakelijk als het toestel gebruikt wordt door of in de buurt van kinderen.
- Houd het snoer en het apparaat buiten het bereik van kinderen jonger dan 8 jaar wanneer het is aangesloten op het stopcontact of aan het afkoelen is.

Waarschuwing

- Ons hele assortiment platen doorstaat kwaliteitscontrole voordat ze op de markt worden gebracht. In deze tests wordt een vulling van de watertank uitgevoerd waarbij de dichtheid en de juiste werking van de apparatuur wordt gecontroleerd.

- Nadat de test is uitgevoerd, wordt de tank gelegeed en gedroogd, maar er kan nog wat water achterblijven.

INSTRUKCJE BEZPIECZEŃSTWA

Przed użyciem produktu należy uważnie przeczytać poniższe instrukcje. Zachowaj tę instrukcję do przyszłego użytku lub nowych użytkowników.

- Upewnij się, że napięcie sieciowe odpowiada napięciu podanemu na tabliczce znamionowej produktu i że wtyczka jest uziemiona.
- Nie pozostawiaj urządzenia bez nadzoru, gdy jest gorące, podłączone do zasilania lub znajduje się na desce do prasowania.
- Umieść i podeprzyj urządzenie na stabilnej, płaskiej, żaroodpornej powierzchni.
-  UWAGA: gorące powierzchnie. Temperatura dostępnych powierzchni może być wysoka podczas pracy urządzenia.
- Nie używaj urządzenia, jeśli zostało upuszczone, wykazuje widoczne uszkodzenia lub nieszczelności.
- Nie ciągnij za przewód zasilający, aby odłączyć lub wymienić urządzenie na miejscu, zamiast tego użyj wtyczki.
- Nie nakręcaj, nie zginaj, nie rozciągaj ani nie uszkodzaj kabla zasilającego. Chroń go przed ostrymi krawędziami i źródłami ciepła. Nie pozwól, aby przewód dotykał gorących powierzchni. Nie pozwól aby kabel zbliżył się do krawędzi powierzchni roboczej lub blatu.
- Nie zanurzaj przewodu, wtyczki ani żadnej innej części produktu w wodzie lub innej cieczy ani nie wystawiaj połączeń elektrycznych na działanie wody. Przed dotknięciem wtyczki lub włączeniem produktu upewnij się, że twoje ręce są całkowicie suche.

- Regularnie należy sprawdzać kabel zasilający pod względem widocznych uszkodzeń. Jeśli kabel jest uszkodzony, musi zostać naprawiony przez oficjalny Serwis Pomocy Technicznej Cecotec, aby uniknąć wszelkiego rodzaju niebezpieczeństw.
- Unikaj kontaktu z parą wytwarzaną przez żelazko. Temperatura pary jest bardzo wysoka i może powodować oparzenia i inne uszkodzenia.
- Odtłącz żelazko od gniazdka elektrycznego podczas napełniania lub opróżniania wody oraz gdy nie jest używane.
- Otwór zaworu wody nie powinien być otwarty podczas używania żelazka.
- Uwaga: Lepsze rezultaty można osiągnąć, stosując funkcję samooczyszczania raz w miesiącu lub częściej, w zależności od częstotliwości używania.
- Nie pozostawiaj produktu bez nadzoru podczas użytku. Po zakończeniu używania lub po wyjściu z pokoju odłącz go od źródła zasilania.
- Produkt nie powinien być podłączony do sieci podczas napełniania lub opróżniania zbiornika na wodę.
- Zakrętka zbiornika wody nie może być otwarta, gdy żelazko jest włączone.
- To urządzenie jest przeznaczone wyłącznie do użytku domowego i jest wyłączone z użytku w barach, restauracjach, gospodarstwach rolnych, hotelach, motelach i biurach.
- Ten produkt jest przeznaczony do prasowania tekstyliów. Nie nadaje się do zastosowań komercyjnych lub przemysłowych. Nie używaj go na zewnątrz. Długotrwałe utrzymywanie żelazka w maksymalnej temperaturze może spowodować odbarwienie żelazka, które nie wpłynie na jego działanie.
- Nie próbuj samodzielnie naprawiać produktu. Skontaktuj się z oficjalnym serwisem pomocy technicznej Cecotec.

- Czyszczenie i konserwację produktu należy przeprowadzać zgodnie z niniejszą instrukcją obsługi, aby zapewnić jego prawidłowe działanie. Wyłącz i odłącz produkt przed przenoszeniem lub czyszczeniem. Przed czyszczeniem lub przechowywaniem pozwól mu całkowicie ostygnąć.
- Nieużywany produkt i jego instrukcję obsługi należy przechowywać w bezpiecznym i suchym miejscu. Cecotec nie ponosi żadnej odpowiedzialności za szkody lub obrażenia wynikające z niewłaściwego użytkowania produktu. Każde niewłaściwe użycie lub nieprzestrzeganie nie powoduje unieważnienia gwarancji na produkt i odpowiedzialności firmy Cecotec.
- Ten produkt może być używany przez dzieci w wieku od 8 lat oraz osoby o ograniczonych zdolnościach fizycznych, sensorycznych lub umysłowych lub bez doświadczenia i wiedzy, jeśli są nadzorowane lub otrzymały instrukcje dotyczące bezpiecznego korzystania z urządzenia i rozumieją zagrożenia że to implikuje. Czyszczenie i konserwacja urządzenia nie powinna być przeprowadzana przez dzieci bez nadzoru.
- Nadzoruj dzieci, aby upewnić się, że nie bawią się produktem. Konieczny jest ścisły nadzór, jeśli produkt jest używany przez dzieci lub w ich pobliżu.
- Przechowuj przewód i urządzenie w miejscu niedostępnym dla dzieci poniżej 8 roku życia, gdy jest podłączone lub ostygnie.

Ostrzeżenie

- Cały nasz asortyment płyt przechodzi kontrolę jakości przed wprowadzeniem na rynek. W tych testach zbiornik na wodę jest napętniany, gdzie sprawdzana jest szczelność i poprawność działania sprzętu.

- Po wykonaniu testu zbiornik jest opróżniany i suszony, ale w środku może pozostać trochę wody.

BEZPEČNOSTNÍ POKYNY

Před použitím přístroje si pozorně přečtěte následující bezpečnostní pokyny. Uchovejte tento manuál pro pozdější použití nebo pro nové uživatele.

- Ujistěte se, že elektrická síť má stejné napětí jako je uvedené na etiketě produktu a že zásuvka je uzemněná.
- Nenechávejte přístroj bez dozoru, pokud je horký, připojený nebo na žehlicím prkně.
- Umístěte a podepřete zařízení na stabilním, rovném, žáruvzdorném povrchu.
-  **POZOR: horký povrch.** Teplota přístupných povrchů může být při provozu spotřebiče vysoká.
 - Nepoužívejte přístroj, pokud spadl nebo pokud vykazuje viditelné poškození anebo kape.
- Netahejte za napájecí kabel, abyste přístroj vypnuli nebo ho přemístili. Místo toho použijte zástrčku.
- Neotáčejte, neohýbejte, nenatahujte ani jinak nepoškozujte napájecí kabel. Chraňte ho před ostrými hranami a zdroji tepla. Nedovolte, aby se kabel dotýkal horkých povrchů. Nedovolte, aby kabel visel přes okraj pracovní desky.
- Nedávejte kabel, zásuvku nebo jinou část přístroje do vody ani jiné tekutiny. Nevystavujte elektrické spoje vodě. Ujistěte se, že máte naprosto suché ruce než se dotknete zásuvky nebo přístroje.
- Pravidelně kontrolujte přívodový kabel, abyste zjistili viditelná poškození. Pokud je kabel poškozen, musí být opraven u oficiálního technického servisu Cecotec, aby se tak předešlo jakýmkoli nebezpečím.

- Vyhněte se kontaktu s párou, která vychází z žehličky. Teplota páry je velmi vysoká a může způsobit popáleniny nebo jiná poranění.
- Odpojte žehličku od sítě elektrické energie při plnění vody a pokud ji nepoužíváte.
- Při používání žehličky nesmí být otvor pro plnění vody otevřený.
- Okamžitě přístroj odpojte, pokud zpozorujete oheň nebo kouř.
- Nenechávejte přístroj během fungování bez dozoru. Přístroj odpojte od zdroje elektrické energie, jakmile ukončíte používání a nebo pokud odejdete z místnosti.
- Přístroj by neměl být zapojen pokud se naplňuje nebo vyprazdňuje zásobník s vodou.
- Pokud se žehlička používá, víčko zásobníku na vodu by nemělo být otevřené.
- Tento spotřebič je určen pouze pro domácí použití a je vyloučen z použití v barech, restauracích, farmách, hotelech, motelech a kancelářích.
- Přístroj je navržen na žehlení textilií. Není vhodný pro komerční nebo průmyslové účely. Nepoužívejte venku. Dlouhodobé udržování žehličky na maximální teplotě může způsobit změnu barvy žehličky, která nebude mít vliv na její provoz.
- Nepokoušejte se přístroj opravit vlastními silami. Kontaktujte oficiální Asistenční technický servis Cecotec.
- Čištění a údržba výrobku musí být prováděna v souladu s tímto návodem k použití, aby byla zajištěna jeho správná funkce. Vypněte a vypojte přístroj ze sítě před přemístěním a nebo před čištěním. Nechejte přístroj úplně vychladnout než ho začnete čistit a než ho schováte.
- Uchovávejte přístroj a jeho návod na použití na suchém

a bezpečném místě, pokud ho nebudete nějakou dobu používat. Cecotec nepřijímá žádnou zodpovědnost za škody ani zranění způsobené nesprávným používáním přístroje. Jakékoli nesprávné používání nebo neplnění podmínek stanovených v tomto manuálu ruší záruku a odpovědnost firmy Cecotec.

- Tento výrobek mohou používat děti od 8 let a starší a osoby se sníženými fyzickými, smyslovými nebo duševními schopnostmi nebo s nedostatečnými zkušenostmi a znalostmi, pokud jsou pod dohledem nebo byly poučeny o bezpečném používání spotřebiče a rozumí souvisejícím nebezpečím. Čištění a užitelskou údržbu nesmí provádět děti bez dozoru.
- Dohlížejte na děti, abyste se ujistili, že si s přístrojem nehrají. Je naprosto nezbytné na přístroj dohlížet, pokud je používán v blízkosti dětí nebo přímo dětmi.
- Uchovávejte kabel a spotřebič mimo dosah dětí mladších 8 let, když jsou zapojeny nebo ochlazují.

Upozornění

- Všechny naše žehličky prochází kontrolou kvality před uvedením do prodeje. Během těchto zkoušek je napuštěn zásobník na vodu a kontroluje se těsnost a správné fungování přístroje.
- Po dokončení zkoušky se tekutina vyleje a přístroj se vysuší. Uvnitř přístroje ale mohou zůstat zbytky vody.

1. PIEZAS Y COMPONENTES

Fig. 1

1. Pulverizador de agua
2. Tapa de la apertura de llenado de agua
3. Botón de golpe de vapor
4. Botón de espray de agua
5. Botón de bomba generadora de presión (I-Pump)
6. Sensor táctil
7. Asa
8. Cable pivotante
9. Indicador
10. Depósito de agua
11. Selector de temperatura
12. Botón de autolimpieza
13. Suela

Nota

Los gráficos de este manual son representaciones esquemáticas y puede que no coincidan exactamente con los del producto.

2. ANTES DE USAR

- Este aparato presenta un embalaje diseñado para protegerlo durante su transporte. Saque el aparato de su caja y retire todo el material de embalaje. Puede guardar la caja original y otros elementos del embalaje en un lugar seguro para prevenir daños en el aparato si necesita transportarlo en el futuro. Si desea deshacerse del embalaje original, asegúrese de reciclar todos los elementos correctamente.
- Asegúrese de que todas las piezas y componentes están incluidos y en buen estado. Si faltara alguno o no estuviera en buen estado, contacte de forma inmediata con el Servicio de Atención Técnica oficial de Cecotec.

Aviso

Algunas partes de la plancha han sido ligeramente engrasadas, lo que puede causar que emita un leve humo al encenderla por primera vez. El humo desaparecerá al poco tiempo.





- Asegúrese de que ha leído y entiende todas las instrucciones y advertencias de este manual. Preste atención a las instrucciones de seguridad de las páginas anteriores.
- Sitúe el producto en una superficie plana y resistente al calor. No lo sitúe cerca de fuentes de calor, en lugares con niveles altos de humedad o cerca de materiales inflamables.

- Conecte el producto a un enchufe correctamente instalado. El enchufe debe ser accesible, de forma que, en caso de emergencia, el producto pueda ser desconectado fácilmente.

3. FUNCIONAMIENTO

Preparación

Clasifique la colada según los símbolos internacionales de las etiquetas de las diferentes prendas o el tipo de tela.

Etiqueta	Tipo de tela	Regulación del termostato
	Sintética	Temperatura baja
	Seda - Lana	Temperatura media
	Algodón - Lino	Temperatura alta
	No planchar	

Empiece planchando la tela que precise una temperatura más baja. Esto reduce los tiempos de espera (la plancha tarda menos tiempo en calentarse que en enfriarse) y reduce el riesgo de quemar las prendas.

Llenado del depósito de agua

1. Desconecte la plancha antes de llenar el depósito de agua.
2. Apoye la plancha en el talón, inclínela hacia adelante 45° y llene el depósito de agua hasta la marca máx.
3. Puede utilizar agua del grifo. En caso de que el agua sea muy dura, utilice agua destilada, pero nunca agua descalcificada químicamente o perfumada.

Aviso:

- Siempre que llene o vacíe el depósito de agua debe hacerlo con la plancha desconectada de la toma de corriente.
- No utilice aditivos ni añada otros líquidos como perfume, vinagre, almidón, agua condensada de secadoras o de sistemas de aire acondicionado, o químicos ya que podría dañar la plancha.
- Esta plancha ha sido diseñada para funcionar con agua corriente del grifo. Sin embargo, para garantizar un funcionamiento óptimo durante más tiempo, puede mezclar agua del grifo con agua destilada en proporción 1:1. Si el agua de su zona es muy dura, la mezcla de agua del grifo con agua destilada debería ser en proporción 1:2.

Planchado vertical

1. Asegúrese de que hay suficiente agua en el depósito.
2. Coloque la plancha en posición vertical apoyada en el talón y conéctela a la toma de corriente.
3. Elija el modo de temperatura máxima.
4. Coja la plancha en posición vertical y pulse el botón de golpe de vapor, la suela emitirá un vapor intenso.

Planchado en seco

Coloque el selector de temperatura en la posición  .

Planchado con vapor

1. Desconecte la plancha y llénela de agua.
2. Conecte la plancha a la toma de corriente.
3. Gire el selector de temperatura para seleccionar el tipo de tejido a planchar.
4. Cuando el indicador LED cambie, la plancha estará lista para su uso.
5. Al finalizar, seleccione MIN y desconecte el dispositivo de la toma de corriente.

Advertencia

Asegúrese del cambio en el indicador LED. Si la plancha se utiliza antes, la suela podría gotear al no haber alcanzado la temperatura óptima.

Advertencia

La plancha solo emitirá vapor continuo cuando esté en posición horizontal. Puede parar el flujo continuo de vapor poniendo la plancha en posición vertical.

- Únicamente se puede activar la función de vapor al utilizar la plancha a temperatura media/alta.
- Si la temperatura seleccionada es baja, puede que gotee a través de la suela.

Inicio seguro sin calor en la suela

Por motivos de seguridad, al encender la plancha no se genera calor en la suela.

Planchado de prendas sintéticas *

Funcionamiento a temperatura mínima y sin vapor (70 °C-120 °C).

Planchado de lana/seda **

Funcionamiento a temperatura media y sin vapor (100 °C-160 °C).

Planchado de algodón/lino ***

Funcionamiento a temperatura alta y con vapor (140 °C-200 °C).

Golpe de vapor

Al pulsar el botón de golpe de vapor, la suela emite un golpe de vapor intenso. Esta función únicamente se puede activar durante procesos de planchado a alta temperatura.

Advertencia:

- Para evitar que la suela gotee, no mantenga pulsado el botón de golpe de vapor durante más de 5 segundos.
- Con el fin de ejecutar un golpe de vapor óptimo, no pulse el botón más de 3 veces seguidas para evitar que la plancha se enfríe.

Espray

La función de espray se puede utilizar a cualquier temperatura durante planchado con vapor o en seco siempre que el depósito de agua esté lleno.

Sensor táctil

La plancha incorpora un sensor táctil en el asa. Por motivos de seguridad, solo emitirá vapor de forma continua cuando la coja por el asa en posición horizontal.

Bomba generadora de presión

Fig. 2

1. La plancha dispone de una bomba de presión para generar el máximo vapor y eliminar las arrugas más difíciles.
2. Para activarla, presione una vez el botón i-PUMP situado en la parte superior. Mientras esté en funcionamiento la luz LED se iluminará y emitirá un ligero sonido.
3. Para desactivarla, pulse de nuevo el botón y espere a que se apague la luz.

Autolimpieza

1. Asegúrese de que el dispositivo está desconectado.
2. Llene el depósito de agua hasta la marca de máximo y ciérrelo (no ponga vinagre ni otros agentes de tratamiento en el depósito de agua).
3. Elija el modo de temperatura máxima.
4. Conecte el dispositivo a la toma de corriente.
5. Desconecte el dispositivo cuando alcance la temperatura.
6. Coja la plancha en posición horizontal, lleve el selector de vapor al máximo, pulse el botón de autolimpieza y agite suavemente la plancha de un lado a otro. Coloque un cubo o recipiente debajo de la plancha.
7. La suela emitirá agua hirviendo y vapor, expulsando todas las impurezas.
8. Suelte el botón de autolimpieza en cuanto se haya agotado el agua del depósito.
9. Repita este proceso si fuera necesario.

Después del proceso de autolimpieza, enchufe la plancha a la toma de corriente y deje que se caliente para que la suela se seque, desenchufe la plancha cuando haya alcanzado la temperatura de planchado establecida, mueva la plancha caliente suavemente sobre un trozo de tela usado para eliminar las manchas de agua que se hayan podido formar en la suela y deje que la plancha se enfríe antes de guardarla.

Consejo

Lleve a cabo el ciclo de autolimpieza una vez cada 2 semanas. Si el agua de su zona es muy dura (es decir, cuando salen escamas de la suela durante el planchado), la función de autolimpieza debe utilizarse con más frecuencia.

Función autoapagado

- La plancha se apagará de forma automática al colocarla y mantenerla quieta en posición horizontal durante 30 segundos o en posición vertical durante 8 minutos. Para indicar que la plancha se ha apagado, el dispositivo emitirá 6 pitidos y la luz LED parpadeará.
- Para calentar la plancha de nuevo:
- Levante o mueva la plancha ligeramente.

Función antigoteo

- Esta función previene de forma automática que gotee agua cuando la plancha no está suficientemente caliente.
- Durante el uso, es posible que el sistema antigoteo emita un "clic", especialmente durante el precalentamiento o el enfriamiento. Este sonido es totalmente normal e indica que el sistema está funcionando correctamente.

Sistema antical

Este sistema está diseñado para reducir la formación de cal durante los procesos de planchado y para alargar la vida útil de la plancha.

4. LIMPIEZA Y MANTENIMIENTO

- Después de cada uso, apague el dispositivo, desconéctelo de la toma de corriente, vacíe el depósito de agua y deje que se enfríe por completo.
- En caso de que algún tejido se haya quedado adherido a la suela, utilice un paño húmedo y vinagre para retirarlo.
- No utilice esponjas, polvos o productos de limpieza abrasivos para limpiar el producto.
- Si la cal está bloqueando los agujeros de salida de vapor, use un palillo para desbloquearlos.
- Coloque la plancha en posición vertical apoyada en el talón para proteger la suela mientras esté guardada.

Superficie exterior de la plancha

Tras desconectar la plancha y dejar que se enfríe, limpie su exterior con un trapo húmedo y, si fuera necesario, un detergente suave.

Advertencia

No utilice ningún agente de limpieza abrasivo.

Suela

Se puede limpiar el almidón y otros tipos de residuos fácilmente de la suela de la plancha con un trapo húmedo. No use ovillos de níquel para limpiar la suela ni ponga la plancha en superficies ásperas para evitar arañazos en el acabado de la suela. Si plancha telas sintéticas a alta temperatura, tanto la tela como la suela de la plancha podrían resultar dañadas. La mejor forma de quitar los residuos de las telas sintéticas es calentar la plancha y planchar con un trapo de algodón sobre la prenda.

Advertencia

No use limpiadores para planchas, ya que podrían dañar las piezas de la plancha.

Almacenamiento

- Desconecte la plancha de la fuente de alimentación.
- Vuelque la plancha y agítela suavemente para vaciar el depósito de agua.
- Deje que la plancha se enfríe por completo.
- Enrolle el cable alrededor de la base de la plancha.
- Guarde la plancha en posición vertical.

5. RESOLUCIÓN DE PROBLEMAS

Problema	Posible causa	Solución
Demasiado o muy poco calor.	El selector de temperatura no está en la posición adecuada o el dispositivo está desconectado.	Seleccione el modo de temperatura correcto.
No sale vapor o gotea.	El selector de temperatura está en la posición MIN.	

El golpe de vapor o el planchado vertical no funcionan correctamente.	La función de golpe de vapor se ha utilizado demasiadas veces en un periodo muy corto de tiempo. La plancha no está suficientemente caliente.	Continúe planchando en posición horizontal y espere unos minutos antes de utilizar la función vertical de golpe de vapor de nuevo.
Gotea agua de la suela.	El selector de temperatura está en la posición MIN.	Coloque el selector de temperatura en la posición correcta.
	La plancha no está suficientemente caliente.	Espere a que el indicador luminoso esté rojo.
	La cantidad de agua excede la marca de Máx.	Vacíe el agua restante.
Emite poco vapor.	Los orificios de salida de vapor están bloqueados.	Limpie los orificios con agua destilada.
	Hay poca agua en el depósito.	Añada agua al depósito.
El spray no funciona correctamente.	No hay suficiente presión o aire en el interior.	Presione la salida de spray de agua manualmente y pulse el botón de spray varias veces seguidas.

6. ESPECIFICACIONES TÉCNICAS

Referencia del producto: 01874

Producto: IronHero 3200 i-Pump

3200 W, 220-240 V, 50-60 Hz

Las especificaciones técnicas pueden cambiar sin notificación previa para mejorar la calidad del producto

Fabricado en China | Diseñado en España

7. RECICLAJE DE APARATOS ELÉCTRICOS Y ELECTRÓNICOS



Este símbolo indica que, de acuerdo con las normativas aplicables, el producto y/o la batería deberán desecharse de manera independiente de los residuos domésticos. Cuando este producto alcance el final de su vida útil, deberás extraer las pilas/baterías/acumuladores y llevarlo a un punto de recogida designado por las autoridades locales.

ESPAÑOL

Para obtener información detallada acerca de la forma más adecuada de desechar sus aparatos eléctricos y electrónicos y/o las correspondientes baterías, el consumidor deberá contactar con las autoridades locales.

El cumplimiento de las pautas anteriores ayudará a proteger el medio ambiente.

8. GARANTÍA Y SAT

Cecotec responderá ante el usuario o consumidor final de cualquier falta de conformidad que exista en el momento de la entrega del producto en los términos, condiciones y plazos que establece la normativa aplicable.

Se recomienda que las reparaciones se efectúen por personal especializado.

Si detecta una incidencia con el producto o tiene alguna consulta, póngase en contacto con el Servicio de Asistencia Técnica oficial de Cecotec a través del número de teléfono +34 96 321 07 28.

9. COPYRIGHT

Los derechos de propiedad intelectual sobre los textos de este manual pertenecen a CECOTEC INNOVACIONES, S.L. Quedan reservados todos los derechos. El contenido de esta publicación no podrá, ni en parte ni en su totalidad, reproducirse, almacenarse en un sistema de recuperación, transmitirse o distribuirse por ningún medio (electrónico, mecánico, fotocopia, grabación o similar) sin la previa autorización de CECOTEC INNOVACIONES, S.L.

1. PARTS AND COMPONENTS

Fig. 1

1. Water spraying nozzle
2. Water filling-opening cap
3. Steam burst button
4. Spray button
5. Pressure-generating pump button (I-Pump)
6. Touch sensor
7. Handle
8. Swivelling cord
9. Indicator
10. Water tank
11. Temperature knob
12. Auto-clean button
13. Soleplate

Please note

The graphics in this manual are schematic representations and may not exactly match the product.

2. BEFORE USE

- This appliance is packaged in a way as to protect it during transport. Take the device out of its box and remove all packaging materials. You can keep the original box and other packaging elements in a safe place. This will help you prevent product damage when transporting it in the future. In case the original packaging is disposed of, make sure all packaging materials are recycled accordingly.
- Make sure all parts and components are included and in good conditions. If any of them are missing or not in good condition, please contact Cecotec's official Technical Support Service immediately.

Note

You may notice a slight burning smell or smoke when using the appliance for the first time, caused by the excess of lubricants from the manufacturing process. Smoke will disappear after a short time.

- Make sure you have read and understood all instructions and warnings in this instruction manual. Pay particular attention to the safety instructions on previous pages.
- Place the appliance on an even, heat-resistant surface. Do not place the appliance near heat sources, places with high humidity levels, or combustible materials.





ENGLISH

- Plug the appliance into an appropriate wall outlet. The plug must have easy access, so that in case of an emergency, it can be easily unplugged.

3. OPERATION

Preparation

Sort the laundry according to the international symbols on the label of the different pieces of clothing, or the type of fabric.

Label	Type of fabric	Thermostat regulation
	Synthetic	Low temperature
	Silk - Wool	Medium temperature
	Cotton - Linen	High temperature
	Do not iron	

Start ironing the fabric that requires a lower temperature. This reduces waiting times (the iron takes less time to heat up than to cool down) and the risk of burning the fabric.

Filling the water tank

1. Unplug the iron before filling the water tank.
2. Rest the iron on its heel rest, tilt it forward approximately 45°, and fill the water tank up to the MAX mark.
3. Tap water may be used. In case water is very hard, use distilled water. Do not use chemically descaled or scented water under any circumstance.

Note:

- Whenever you fill or empty the water tank, you must do so with the iron unplugged from the mains.
- Do not use additives or add other liquids such as perfume, vinegar, starch, condensed water from dryers or air conditioning systems, or chemicals, as this may damage the steam iron.
- This steam iron is designed to operate under running tap water. However, to ensure optimal performance for longer, you can mix tap water with distilled water in a 1:1 ratio. If water in your area is very hard, the mixture of tap water and distilled water should be in a 1:2 ratio.

Vertical steaming

1. Ensure there is enough water in the tank.
2. Place the steam iron in an upright position, rest it on its heel rest, and connect it to the power socket.

3. Select the maximum temperature mode.
4. Hold the iron vertically and press the steam burst button, an intense steam will be ejected from the soleplate.

Dry ironing

Set the temperature knob to the  position.

Steam ironing

1. Unplug the iron and fill it with water.
2. Plug the power cord into the power supply.
3. Turn the temperature knob and select the desired type of fabric.
4. When the LED indicator changes, the iron will be ready to be used.
5. When finished, select MIN and unplug the appliance.

Warning

Make sure the LED indicator has changed. If you use the soleplate before that, it could leak since it has not reached the optimal temperature.

Warning

The iron will only produce constant steam when it is placed horizontally. To stop the continuous steam flow, place the iron in an upright position.

- The steam function can only be activated when the iron is operated at medium or high temperature.
- If the selected temperature is low, the iron's soleplate could leak.

Safe start up without heated soleplate

As a safety measure, when the iron is turned on, the soleplate does not generate heat.

Ironing synthetic clothes *

Minimum temperature and no steam operation (70°C-120°C.)

Ironing wool/silk **

Medium temperature and no steam operation (100°C-160°C.)

Ironing cotton/linen ***

High temperature and steam operation (140°C-200°C.)

Steam burst

By pressing the steam burst button, an intense burst of steam is emitted from the soleplate. This function can only be activated during high-temperature ironing.

ENGLISH

Warning:

- To prevent the soleplate from leaking, do not keep the steam burst button pressed for more than 5 seconds.
- For optimal steam burst, do not press the steam burst button more than three times in a row to prevent the iron from cooling.

Spraying

The spray function can be used with any temperature setting during the steam ironing or dry ironing mode, as long as the tank is full.

Touch sensor

The iron includes a touch sensor in its handle. For safety reasons, the iron will only emit continuous steam when held by the handle in a horizontal position.

Pressure-generating pump

Fig. 2

1. The iron features a pressure pump that generates maximum steam and removes the harshest creases.
2. To activate it, press the i-PUMP button once. This button is located at the top. During operation, the LED light will remain on, and a slight sound will be heard.
3. To deactivate it, press the button again and wait until the light turns off.

Self-cleaning

1. Make sure the appliance is unplugged.
2. Fill the water tank up to the maximum mark and close it (do not put vinegar or other treatment agents in the water tank.)
3. Select the maximum temperature mode.
4. Plug the device into a power supply.
5. Unplug the appliance when it reaches the temperature.
6. Hold the iron horizontally, turn the steam knob to the maximum position, press the self-cleaning button and shake the iron gently from one side to the other. Place a container or bowl beneath the iron.
7. The soleplate will emit boiling water and steam to remove all impurities.
8. Release the self-cleaning button once the water tank is empty.
9. Repeat this process if necessary.

After the self-cleaning process, plug the iron to a power socket and let it heat so the soleplate dries, unplug the iron when it has reached the established ironing temperature, move the hot iron softly over a piece of fabric to remove water stains which may have formed in the soleplate, then let the iron cool down before storing it.

Tip

Carry out the self-cleaning cycle once every 2 weeks. If water in your area is very hard (i.e., limescale appears on the soleplate during ironing), the self-cleaning function should be used more frequently.)

Auto shut-off function

- The iron will automatically turn off when it is placed and kept still horizontally for 30 seconds, or vertically for 8 minutes. The device will beep 6 times and the LED light indicator will flash to indicate the iron is off.
- To heat the iron up again:
- Pick up the iron or gently move it.

Anti-drip function

- This function automatically prevents water from spilling when the appliance is not hot enough.
- During use, the anti-drip system may emit a loud clicking sound, especially during preheating or whilst cooling down. This is perfectly normal and indicates that the system is operating correctly.

Anti-calc system

This system is designed to reduce the building up of limescale due to steam ironing.

4. CLEANING AND MAINTENANCE

- Turn off, unplug the appliance from the power supply, empty the water tank (do it after each use), and allow it to cool down completely.
- In case fabric is adhered to the soleplate due to heat, use a damp cloth and vinegar to detach it.
- Do not use abrasive cleaners or scouring pads to clean the product.
- If scale blocks the steam holes, use a toothpick to remove it.
- To protect the soleplate while it is stored, place the steam iron in an upright position on its heel rest.

Exterior iron surface

After unplugging and letting the iron cool down, wipe its exterior surface with a damp cloth and, if necessary, a mild detergent.

Warning

Do not use any abrasive cleaning agent.

ENGLISH

Soleplate

Starch and other types of residues may be easily removed from the soleplate with a damp cloth. Do not use nickel balls to clean the soleplate or place the iron on rough surfaces to avoid scratching the soleplate finish. If synthetic fabrics are ironed at high temperature, both the fabric and the soleplate of the iron could be damaged. The best way to remove synthetic residue from the soleplate is to heat it up and iron over an old cotton rag.

Warning

Do not use steam iron cleaners with this iron since they could damage its parts.

Storage

- Disconnect the iron from the mains supply.
- Empty the tank by turning the iron upside down and gently shaking it.
- Allow the iron to cool down completely.
- Wind the power cord around the base of the iron.
- Store the iron in a vertical position.

5. TROUBLESHOOTING

Problem	Possible cause	Solution
Not enough or too much heat.	The temperature knob is not set correctly, or it is unplugged.	Set the temperature knob to the correct position.
No steam or leakage.	The temperature knob is set to the MIN position.	
Steam burst or vertical steaming function do not work properly.	The steam burst function has been used too often within a very short period. The iron is not hot enough.	Continue ironing in horizontal position and wait a few minutes before using the vertical steam burst function again.
Water leaks from the soleplate.	The temperature knob has been set to MIN.	Set the temperature knob correctly.
	The iron is not hot enough.	Wait until the red light indicator turns red.
	Water is over the max mark.	Empty the remaining water.

Little steam.	Steam holes are blocked.	Clean the hole with distilled water.
	Little or no water in tank.	Add water to tank.
Spray does not work properly.	Not enough pressure or air inside.	Press the spray nozzle manually and press the spray button several times in a row.

6. TECHNICAL SPECIFICATIONS

Product reference: 01874

Product: IronHero 3200 i-Pump

3200 W, 220-240 V, 50-60 Hz

Technical specifications may change without prior notification to improve product quality

Made in China | Designed in Spain

7. DISPOSAL OF OLD ELECTRICAL AND ELECTRONIC APPLIANCES



This symbol indicates that, according to the applicable regulations, the product and/or cells must be disposed of separately from household waste. When this product reaches the end of its shelf life, you should dispose of the batteries/accumulators and take them to a collection point designated by the local authorities.

Consumers must contact their local authorities or retailer for information concerning the correct disposal of old appliances and/or their batteries.

Compliance with the above guidelines will help protecting the environment.

8. TECHNICAL SUPPORT AND WARRANTY

Cecotec shall be liable to the end user or consumer for any lack of conformity that exists at the time of delivery of the product under the terms, conditions, and deadlines established by the applicable regulations.

It is recommended that repairs be carried out by qualified personnel.

If at any moment you detect any problem with your product or have any doubt, do not hesitate to contact Cecotec official Technical Support Service at +34 963 210 728.

9. COPYRIGHT

The intellectual property rights over the texts in this manual belong to CECOTEC INNOVACIONES, S.L. All rights reserved. The contents of this publication may not, in whole or in part, be reproduced, stored in a retrieval system, transmitted, or distributed by any means (electronic, mechanical, photocopying, recording or similar) without the prior authorization of CECOTEC INNOVACIONES, S.L.

1. PIÈCES ET COMPOSANTS

Img. 1

1. Pulvérisateur d'eau
2. Capuchon du goulot de remplissage d'eau
3. Bouton Jet de vapeur
4. Bouton Spray d'eau
5. Bouton de la pompe génératrice de pression (I-Pump)
6. Capteur tactile
7. Poignée
8. Câble pivotant
9. Témoin lumineux
10. Réservoir d'eau
11. Sélecteur de température
12. Bouton d'auto-nettoyage
13. Semelle

Note

Les graphiques de ce manuel sont des représentations schématiques et peuvent ne pas correspondre exactement à ceux du produit.

2. AVANT UTILISATION

- Cet appareil possède un emballage conçu pour le protéger pendant son transport. Sortez l'appareil de sa boîte et retirez tout le matériel qui compose l'emballage. Rangez la boîte d'origine et le reste des éléments provenant de l'emballage dans un endroit sûr pour éviter d'endommager l'appareil si vous devez le transporter à l'avenir. Si vous devez vous défaire de l'emballage d'origine, assurez-vous de recycler tous les éléments correctement.
- Assurez-vous que toutes les pièces et les composants sont inclus et en bon état. S'il manque une pièce, une partie, un accessoire ou que l'appareil ou ses accessoires ne sont pas en bon état, veuillez contacter le Service Après-Vente officiel de Cecotec.

Avertissement

Quelques parties du fer à repasser ont été légèrement engraisées, ce qui peut provoquer l'apparition d'une légère fumée lorsque vous l'allumez pour la première fois. La fumée disparaîtra en peu de temps.

- Assurez-vous de bien avoir lu et compris toutes les instructions de ce manuel. Faites bien attention aux instructions de sécurité des pages antérieures.
- Placez le produit sur une surface plate et résistante à la chaleur. Ne le placez pas près

FRANÇAIS





de sources de chaleur, dans des endroits avec un niveau d'humidité élevé ou près de matériaux inflammables.

- Branchez le produit sur une prise correctement installée. La prise doit être accessible, de manière à ce que, en cas d'urgence, le produit puisse être facilement débranché.

3. FONCTIONNEMENT

Préparation

Classez le linge selon les symboles internationaux des étiquettes des différents vêtements ou types de textiles.

Étiquette	Textile	Régulation du thermostat
	Synthétique	Faible température
	Soie - Laine	Température moyenne
	Coton - Lin	Température élevée
	Ne pas repasser	

Commencez par repasser les textiles qui ont besoin d'une température plus basse. Cela réduit le temps d'attente (le fer met moins de temps à préchauffer qu'à refroidir) et diminue le risque de brûler les vêtements.

Remplir le réservoir d'eau

1. Débranchez le fer à repasser avant de remplir le réservoir d'eau.
2. Appuyez le fer à repasser sur le talon d'appui, inclinez-le vers l'avant à 45° et remplissez le réservoir d'eau jusqu'à la marque « MAX ».
3. Vous pouvez utiliser de l'eau du robinet. Si l'eau est très dure, utilisez de l'eau distillée et n'utilisez pas de l'eau décalcifiée chimiquement ou parfumée.

Avertissement

- Chaque fois que vous remplissez ou videz le réservoir d'eau, vous devez le faire avec le fer débranché.
- N'utilisez pas d'additifs et n'ajoutez pas d'autres liquides comme du parfum, du vinaigre, de l'amidon, de l'eau condensée provenant de sèche-linge ou de systèmes de climatisation, ou des produits chimiques, car cela pourrait endommager le fer à repasser.
- Ce fer à repasser a été conçu pour fonctionner avec de l'eau courante du robinet. Toutefois, pour garantir un fonctionnement optimal pendant plus longtemps, vous pouvez mélanger l'eau du robinet avec de l'eau distillée en utilisant une proportion d'1:1. Si l'eau de votre région est très dure, le mélange d'eau du robinet et d'eau distillée doit être d'une proportion d'1:2.

Repassage à la verticale

1. Assurez-vous qu'il y a assez d'eau avant chaque usage.
2. Appuyez le fer à repasser sur le talon en position verticale, et branchez-le à la prise de courant.
3. Sélectionnez la température maximale.
4. Placez le fer à repasser en position verticale et appuyez sur le bouton Jet de vapeur, la semelle émettra une vapeur intense.

Repassage à sec

Tournez le sélecteur de température jusqu'à la position  .

Repassage avec vapeur

1. Débranchez le fer à repasser et remplissez-le d'eau.
2. Branchez le fer à repasser à la prise de courant.
3. Tournez le sélecteur du thermostat pour sélectionner le type de tissu que vous souhaitez repasser.
4. Lorsque l'indicateur LED change, le fer est prêt à être utilisé.
5. À la fin, sélectionnez « MIN » et débranchez l'appareil de la prise de courant.

Avertissement

Vérifiez le changement de l'indicateur LED. S'il est utilisé plus tôt, la semelle peut goutter car le fer n'a pas atteint la température optimale.

Avertissement

Le fer à repasser émettra de la vapeur continue seulement s'il est en position horizontale. Vous pouvez arrêter le flux continu de vapeur en plaçant le fer en position verticale.

- La fonction vapeur ne peut pas être activée que lorsque le fer est utilisé à une température moyenne/élevée.
- Si la température sélectionnée est plus basse, de l'eau pourrait goutter à travers la semelle.

Démarrage sécurisé sans chaleur dans la semelle

Pour des motifs de sécurité, le fer n'émette pas de la chaleur.

Repassage des vêtements synthétiques *

Fonctionnement à température minimale et sans vapeur (70 °C-120 °C).

Repassage de la laine/soie **

Fonctionnement à température moyenne et sans vapeur (100 °C-160 °C).

Repassage du coton/lin ***

Fonctionnement à température élevée et avec de la vapeur (140 °C-200 °C).

FRANÇAIS

Jet de vapeur

En appuyant sur le bouton « jet de vapeur », la semelle émet une vapeur intense. Cette fonction peut s'activer uniquement pendant le processus de repassage à haute température.

Avertissement

- Pour éviter que la semelle ne goutte, ne maintenez pas appuyé le bouton Jet de vapeur pendant plus de 5 secondes.
- Note : pour un jet de vapeur optimal, n'appuyez pas sur le bouton plus de 3 fois de suite pour éviter que le fer à repasser ne refroidisse.

Spray

La fonction Spray peut être utilisée avec n'importe quelle température pendant le repassage à vapeur ou à sec, si le réservoir d'eau est bien rempli.

Capteur tactile

Le fer à repasser possède un capteur tactile sur la poignée. Pour des motifs de sécurité, le fer émettra de la vapeur continue seulement lorsque vous le tenez par la poignée en position horizontale.

Pompe pour générer de la pression

Img. 2

1. Le fer à repasser possède une pompe à pression qui génère une vapeur maximale pour éliminer les plis les plus difficiles d'enlever.
2. Pour l'activer, appuyez une fois sur le bouton i-PUMP situé au niveau de la partie supérieure. Pendant son fonctionnement, la lumière LED s'allumera et émettra un son.
3. Pour la désactiver, appuyez de nouveau sur le bouton et attendez à ce que la lumière s'éteigne.

Auto-nettoyage

1. Assurez-vous que le produit est bien débranché.
2. Remplissez le réservoir d'eau jusqu'à la marque maximale et fermez-le (ne mettez pas de vinaigre ou d'autres produits dans le réservoir d'eau).
3. Sélectionnez la température maximale.
4. Branchez l'appareil sur une prise de courant.
5. Déconnectez l'appareil lorsqu'il a atteint la température.
6. Placez le fer à repasser en position horizontale, tournez le sélecteur de vapeur au maximum, appuyez sur le bouton Auto-nettoyage et secouez doucement le fer à repasser d'un côté à l'autre. Placez un récipient ou un bol sous le fer à repasser.
7. La semelle émettra de l'eau bouillante et de la vapeur, expulsant toutes les impuretés.
8. Relâchez le bouton d'auto-nettoyage lorsqu'il n'y a plus d'eau dans le réservoir.
9. Répétez ce processus si nécessaire.

Après le processus d'auto-nettoyage, branchez le fer à repasser dans la prise de courant et laissez-le chauffer pour que la semelle sèche, débranchez le fer lorsqu'il a atteint la température de repassage établie, faites glisser le fer chaud doucement sur un morceau de tissu usagé pour enlever les possibles taches d'eau qui se sont formées sur la semelle et laissez le fer refroidir avant de le ranger.

Conseils

Réalisez un cycle d'auto-nettoyage toutes les 2 semaines. Si l'eau de votre région est très dure (c'est à dire, si des écailles sortent de la semelle pendant le repassage), la fonction Auto-nettoyage doit être utilisée plus fréquemment.

Fonction d'auto-déconnexion

- Le fer à repasser s'éteindra automatiquement si vous le placez en position horizontale pendant 30 secondes ou en position verticale pendant 8 minutes. Pour indiquer que le fer a été éteint, l'appareil émettra 6 bips et la lumière LED clignotera.
- Pour réchauffer le fer de nouveau :
- Levez-le ou bougez-le légèrement.

Fonction antigouttes

- Cette fonction prévient automatiquement d'un déversement d'eau lorsque le fer à repasser n'est pas suffisamment chaud.
- Pendant utilisation, il est possible que le système anti-gouttes émette un « clic », surtout pendant le préchauffage et lorsque le produit refroidit. Ce son est totalement normal et indique que le système fonctionne correctement.

Système anticalcaire

Ce système est conçu pour réduire la formation de calcaire pendant les repassages et pour allonger la vie utile du fer à repasser.

4. NETTOYAGE ET ENTRETIEN

- Après chaque utilisation, éteignez l'appareil, débranchez-le de la prise de courant, videz le réservoir d'eau et laissez refroidir le produit.
- Si un tissu reste collé à la semelle du fer à repasser, utilisez un chiffon humide et du vinaigre pour le retirer.
- N'utilisez pas d'éponges, de produits en poudre ni de produits nettoyants abrasifs pour nettoyer l'appareil.
- Si le calcaire bloque les orifices de la sortie de vapeur, utilisez un cure-dent pour débloquer.
- Placez le fer à repasser en position verticale, appuyé sur le talon d'appui, pour protéger la semelle lorsque vous le rangez.

FRANÇAIS

Surface extérieure du fer à repasser

Après avoir débranché le fer à repasser, laissez-le refroidir puis nettoyez l'extérieur avec un chiffon humide et, si nécessaire, avec un détergent doux.

Avertissement

N'utilisez aucun produit de nettoyage abrasif.

Semelle

Vous pouvez nettoyer l'amidon et autres types de résidus facilement de la semelle avec un chiffon humide. N'utilisez pas d'éponges dures pour nettoyer la semelle et ne placez pas le fer à repasser sur des surfaces raboteuses pour éviter des rayures. Si vous repassez des tissus synthétiques à haute température, le tissu et la semelle pourraient s'abîmer. Pour bien enlever les résidus des tissus synthétiques, réchauffez le fer à repasser et repassez le tissu avec un chiffon en coton.

Avertissement

N'utilisez pas de nettoyeurs pour fers à repasser, cela pourrait endommager le produit.

Stockage

- Débranchez le fer à repasser de la source d'alimentation.
- Renversez-le et bougez-le doucement pour vider le réservoir d'eau.
- Laissez-le refroidir complètement.
- Enroulez le câble autour de la base.
- Rangez-le en position verticale.

5. RÉOLUTION DE PROBLÈMES

Problème	Cause possible	Solution
Trop ou pas assez de chaleur.	Le sélecteur de température n'est pas dans la position adéquate ou l'appareil est débranché.	Sélectionnez le correct mode de température.
La vapeur ne sort pas ou le produit goutte.	Le sélecteur de température est sur la position « MIN ».	
Le jet de vapeur ou le repassage à la verticale ne fonctionnent pas correctement.	Le fonction Jet de vapeur a été utilisée trop de fois en très peu de temps. Le fer à repasser n'est pas assez chaud.	Continuez le repassage à l'horizontale et attendez quelques minutes avant d'utiliser la fonction verticale de nouveau.

De l'eau goutte de la semelle.	Le sélecteur de température est sur la position « MIN. ».	Tournez le sélecteur de température jusqu'à la position correcte.
	Le fer à repasser n'est pas assez chaud.	Attendez à ce que le témoin lumineux soit rouge.
	La quantité d'eau dépasse la marque « MAX ».	Videz l'eau restante.
Émet peu de vapeur.	Les orifices de sortie de vapeur sont bloqués.	Nettoyez les orifices avec de l'eau distillée.
	Il y a peu d'eau dans le réservoir.	Ajoutez de l'eau dans le réservoir.
Le spray ne fonctionne pas bien.	Il n'y a pas assez de pression ou d'air à l'intérieur.	Faites pression sur la sortie du spray d'eau manuellement et appuyez sur le bouton Spray plusieurs fois de suite.

6. SPÉCIFICATIONS TECHNIQUES

Référence : 01874

Produit : IronHero 3200 i-Pump

3200 W, 220-240 V, 50-60 Hz

Les spécifications techniques peuvent être modifiées sans notification préalable afin d'améliorer la qualité du produit

Produit fabriqué en Chine | Conçu en Espagne

7. RECYCLAGE DES ÉQUIPEMENTS ÉLECTRIQUES ET ÉLECTRONIQUES



Ce symbole indique que, conformément à la réglementation en vigueur, le produit et/ou la batterie doivent être éliminés séparément des déchets municipaux. Lorsque ce produit atteint la fin de sa vie utile, vous devez retirer les piles ou batteries et les apporter à un point de collecte désigné par les autorités locales.

Pour obtenir des informations détaillées sur la manière la plus adéquate de vous défaire de vos appareils électriques et électroniques et/ou des batteries correspondantes, vous devez contacter les autorités locales.

Le respect des directives susmentionnées contribuera à la protection de l'environnement.

8. GARANTIE ET SAV

Cecotec est responsable envers l'utilisateur final ou le consommateur de tout défaut de conformité existant au moment de la livraison du produit dans les termes, conditions et délais établis par la réglementation applicable.

Il est recommandé que les réparations soient effectuées par du personnel qualifié.

Si vous détectez un incident ou un problème avec le produit, vous devez contacter le Service Après-Vente Officiel de Cecotec au +34 9 63 21 07 28.

9. COPYRIGHT

Les droits de propriété intellectuelle des textes de ce manuel appartiennent à CECOTEC INNOVACIONES, S.L. Tous droits réservés. Le contenu de cette publication ne peut être, en totalité ou en partie, reproduit, stocké dans un système de récupération de données, transmis ou distribué par quelque moyen que ce soit (électronique, mécanique, photocopie, enregistrement ou similaire) sans l'autorisation préalable de CECOTEC INNOVACIONES, S.L.

1. TEILE UND KOMPONENTEN

Abb. 1

1. Wasserspray
2. Einfüllöffnung
3. Dampfausstoßtaste
4. Wasserspray-Taste
5. Knopf der Druckerzeugende Pumpe (I-Pump)
6. Touchsensor
7. Tragegriff
8. Schutz des Netzkabels
9. Anzeige
10. Wasserbehälter
11. Temperaturwahlschalter
12. Selbstreinigender Knopf
13. Bügelsohle

Hinweis

Die Grafiken in dieser Bedienungsanleitung sind schematische Darstellungen und entsprechen möglicherweise nicht genau dem Gerät.

2. VOR DEM GEBRAUCH

- Dieses Gerät ist so verpackt, dass es während des Transports geschützt bleibt. Nehmen Sie das Gerät aus dem Karton und entfernen Sie das gesamte Verpackungsmaterial. Bewahren Sie die Verpackung an einem sicheren Ort auf, damit das Gerät nicht beschädigt wird, wenn Sie ihn später transportieren müssen. Wenn Sie die Originalverpackung entsorgen möchten, stellen Sie sicher, dass alle Artikel wiederverwerten.
- Prüfen Sie, ob die Lieferung vollständig und in gutem Zustand ist. Wenn die Lieferung fehlen oder nicht in gutem Zustand sind, kontaktieren Sie den technischen Kundendienst von Cecotec.

Hinweis

Einige Teile des Bügeleisens wurden leicht geschmiert, was Rauch beim ersten Einschalten auslösen könnte. Der Rauch wird im Kurz verschwinden.

- Vergewissern Sie sich, dass Sie die Anweisungen dieser Bedienungsanleitung verstanden haben. Beachten Sie die Sicherheitshinweise auf den vorhergehenden Seiten.
- Stellen Sie den Grill auf einer flachen und hitzebeständigen Fläche. Stellen Sie das Gerät nicht in der Nähe von Wärmequellen, Orten mit hoher Luftfeuchtigkeit oder brennbaren Materialien.





DEUTSCH

- Schließen Sie das Produkt an eine ordnungsgemäß installierte Steckdose an. Der Stecker muss leicht Griffbar sein, damit das Produkt im Notfall leicht abgezogen werden kann.

3. BEDIENUNG

Zubereitung

Sortieren Sie die Abgüsse nach den internationalen Symbolen auf den Etiketten der verschiedenen Kleidungsstücke oder die Art des Stoffes.

Etikett	Stoffart	Temperaturregler-Steuerung
	Synthetisch	Niedrige Temperatur
	Seide - Wolle	Durchschnittstemperatur
	Baumwolle - Leinen	Hohe Temperatur
	Nicht Bügeln	

Beginnen Sie mit dem Bügeln des Stoffes, der eine niedrigere Temperatur benötigt. Dadurch werden die Wartezeiten verkürzt (das Bügeleisen braucht weniger Zeit zum Aufheizen als zum Abkühlen) und die Gefahr des Verbrennens der Kleidungsstücke reduziert.

Einfüllung des Wasserbehälters

1. Schalten Sie das Gerät aus, bevor Sie den Wassertank einfüllen.
2. Legen Sie die Platte auf die Ferse, kippen Sie sie um 45° nach vorne und füllen Sie den Wassertank bis zur Höchstmarke.
3. Man Sie es auch Leitungswasser verwenden. Wenn das Wasser sehr hart ist, verwenden Sie destilliertes Wasser, aber niemals chemisch entkalktes oder parfümiertes Wasser.

Hinweis:

- Wenn Sie den Wassertank füllen oder leeren, müssen Sie das Bügeleisen vom Stromnetz trennen.
- Verwenden Sie keine Zusatzstoffe oder fügen Sie keine anderen Flüssigkeiten wie Parfüm, Essig, Stärke, Kondenswasser aus Trocknern oder Klimaanlage oder Chemikalien hinzu, da dies das Bügeleisen beschädigen kann.
- Dieses Bügeleisen ist für den Betrieb unter fließendem Leitungswasser ausgelegt. Um jedoch länger eine optimale Leistung zu gewährleisten, können Sie Leitungswasser mit destilliertem Wasser im Verhältnis 1:1 mischen. Wenn das Wasser in Ihrer Gegend sehr hart ist, sollte die Mischung aus Leitungswasser und destilliertem Wasser im Verhältnis 1:2 sein.

Vertikales Bügeln

1. Stellen Sie sicher, dass es genügend Wasser im Wassertank gibt.
2. Legen Sie das Bügeleisen aufrecht auf die Ferse und schließen Sie sie an die Steckdose an.
3. Wählen Sie die Höchsttemperatur
4. Halten Sie das Bügeleisen vertikal fest und drücken Sie die Dampfstoß-Taste. Die Bügelsohle wird einen starken Dampf erzeugen.

Trockenbügeln

Drehen Sie den Temperaturwahlschalter an die Stelle  .

Dampfbügeln

1. Nehmen Sie das Bügeleisen ab und füllen Sie es mit Wasser.
2. Verbinden Sie das Bügeleisen mit einer Steckdose.
3. Drehen Sie den Temperaturwähler, um die Art des zu bügelnden Stoffes auszuwählen.
4. Wenn die LED-Anzeige wechselt, ist das Bügeleisen einsatzbereit.
5. Wenn Sie fertig sind, wählen Sie MIN und ziehen Sie den Netzstecker des Geräts aus der Steckdose.

Hinweis

Vergewissern Sie sich, dass sich die LED-Anzeige ändert. Bei früherer Verwendung kann die Bügelsohle undicht werden, da sie noch nicht die optimale Temperatur erreicht hat.

Hinweis

Das Bügeleisen wird einen ständigen Dampf erzeugen, solange es vertikal gestellt ist. Sie können den kontinuierlichen Dampfstrom stoppen, indem Sie das Bügeleisen in eine aufrechte Position bringen.

- Die Dampffunktion kann nur bei mittlerer/hocher Temperatur aktiviert werden.
- Wenn die gewählte Temperatur niedrig ist, kann es durch die Bügelsohle tropfen.

Sicherer Start ohne Hitze auf der Bügelsohle

Aus Sicherheitsgründen wird das Bügeleisen beim Einschalten keine Wärme auf die Bügelsohle erzeugen.

Synthetischen Kleidungsstücke Bügeln *

Betrieb bei minimaler Temperatur und ohne Dampf (70 °C-120 °C).

Wolle/Seide bügeln **

Betrieb bei mittlerer Temperatur und ohne Dampf (100 °C-160 °C).

Baumwolle/Leinen bügeln ***

Hochtemperatur- und Dampfbetrieb (140 °C-200 °C).

DEUTSCH

Dampfstoß

Wenn die Dampftaste gedrückt wird, gibt die Bügelsole einen starken Dampf ab. Diese Funktion kann nur beim Bügeleisen bei hohen Temperaturen aktiviert werden.

Achtung:

- Um Tropfen von der Bügelsole zu vermeiden, halten Sie nicht die Dampfstoß-Taste während mehr als 5 Sekunden.
- Um einen optimalen Dampfstoß durchzuführen, drücken Sie die Taste nicht mehr als dreimal in Folge, sodass das Bügeleisen nicht abkühlt.

Spray

Die Spray-Funktion kann in allen Temperaturbereichen beim Bügeleisen mit Dampf oder trocken benutzt werden, solange der Wassertank ausgefüllt ist.

Touchsensor

Die Platte ist mit einem Berührungssensor im Griff ausgestattet. Aus Sicherheitsgründen gibt er nur dann kontinuierlich Dampf ab, wenn er am Griff in horizontaler Position gehalten wird.

Druckerzeugende Pumpe

Abb. 2

1. Das Bügeleisen verfügt über eine Druckpumpe, um maximalen Dampf zu erzeugen und die schwierigsten Falten zu entfernen.
2. Um sie zu aktivieren, drücken Sie die i-PUMP-Taste oben einmal. Während des Betriebs leuchtet das Led-Licht auf und gibt ein leichtes Geräusch von sich.
3. Um sie auszuschalten, drücken Sie den Knopf erneut und warten Sie, bis das Licht erlischt.

Selbstreinigung

1. Stellen Sie sicher, dass das Gerät ausgeschaltet ist.
2. Füllen Sie den Wassertank bis zur maximalen Markierung und schließen Sie ihn (geben Sie keinen Essig oder andere Behandlungsmittel in den Wassertank).
3. Wählen Sie die Höchsttemperatur
4. Schließen Sie das Gerät an den Stromanschluss an.
5. Trennen Sie das Gerät ab, wenn die Temperatur erreicht ist.
6. Halten Sie das Bügeleisen waagrecht, stellen Sie den Dampfregler auf Maximum, drücken Sie die Selbstreinigungstaste und schütteln Sie das Bügeleisen vorsichtig hin und her. Stellen Sie einen Eimer oder Behälter unter die Bügel
7. Die Bügelsole erschafft kochendes Wasser und Dampf und vertreibt alle die Verunreinigungen.
8. Lassen Sie die Selbstreinigungstaste los, sobald das Wasser im Tank aufgebraucht ist.
9. Wiederholen Sie diesen Schritt, wenn nötig.

Stecken Sie das Bügeleisen nach der Selbstreinigung in die Steckdose und lassen Sie es aufheizen, damit die Bügelsole trocknet. Ziehen Sie den Stecker aus der Steckdose, wenn das

Bügeleisen die eingestellte Bügeltemperatur erreicht hat, bewegen Sie das heiße Bügeleisen vorsichtig über ein gebrauchtes Tuch, um eventuellen Wasserflecken auf der Bügelsohle zu entfernen.

Tipp

Führen Sie die Selbstreinigung einmal alle zwei Wochen. Wenn das Wasser in Ihrer Gegend sehr hart ist (z. B., wenn sich beim Bügeln Schuppen von der Bügelsohle lösen), sollte die Selbstreinigungsfunktion häufiger genutzt werden).

Automatische Abschaltfunktion

- Das Bügeleisen schaltet sich automatisch aus, wenn es platziert und 30 Sekunden lang horizontal oder 8 Minuten lang vertikal gehalten wird. Um anzuzeigen, dass das Bügeleisen ausgeschaltet wurde, piept das Gerät 6-mal und die LED-Leuchte blinkt.
- Um das Bügeleisen erneut aufzuwärmen:
- Erhöhen oder bewegen Sie das Bügeleisen leicht.

Tropf-Stopp-Funktion

- Diese Funktion vermeidet automatisch Wassertropfen, wenn das Bügeleisen nicht warm ist.
- Es ist möglich, dass das Antitropfsystem ein Klick macht, besonders beim Aufwärmen oder Abkühlen. Dieses Geräusch ist normal und zeigt, dass das System richtig funktioniert.

Antikalk-System

Dieses System wurde entworfen, um Kalkbildung beim Bügeleisen zu verringern und die Lebensdauer des Bügeleisens zu verlängern.

4. REINIGUNG UND WARTUNG

- Schalten Sie das Gerät aus der Steckdose, leeren Sie den Wassertank und lassen Sie es abkühlen.
- Wenn Stoff an der Bügelsohle hängen geblieben ist, entfernen Sie ihn mit einem feuchten Tuch und Essig.
- Verwenden Sie keine Schwämme, Pulver bzw. Schleifmittel, um das Gerät zu reinigen.
- Wenn Kalk den Löchern des Dampfauslass blockiert, verwenden Sie einen Zahnstocher.
- Bringen Sie die Platte in eine aufrechte, von der Ferse gestützte Position, um die Bügelsohle während der Bewahrung zu schützen.

Äußere Oberfläche des Bügeleisens

Nachdem Sie das Bügeleisen abgenommen und abkühlen lassen haben, reinigen Sie seine Außenseite mit einem feuchten Tuch und, falls erforderlich, mit einem milden Reinigungsmittel.

DEUTSCH

Hinweis

Verwenden Sie keine scheuernden Reinigungsmittel.

Bügelsohle

Stärke und andere Rückstände können einfach mit einem feuchten Tuch von der Sohle entfernt werden. Reinigen Sie die Bügelsohle mit keinem metallischen Scheuerschwamm oder stellen Sie das Gerät auf keine raue Fläche, um Kratzen zu vermeiden. Wenn Sie bei hohen Temperaturen synthetischen Stoffe bügeln, sowie der Stoff als auch die Sohle könnten beschädigt werden. Die beste Weise, Rückstände von synthetischen Stoffen zu entfernen, ist, das Bügeleisen vorzubereiten und mit einem Baumwolltuch auf dem Stück zu bügeln.

Hinweis

Verwenden Sie keine Eisenreinigungsmittel, da diese die Eisenteile beschädigen können.

Lagerung

- Trennen Sie das Bügeleisen von der Stromversorgung.
- Drehen Sie das Bügeleisen um und schütteln Sie es leicht, um den Wassertank zu entleeren.
- Warten Sie, bis das Bügeleisen vollständig abgekühlt ist.
- Wickeln Sie das Kabel um die Basis des Bügeleisens.
- Bewahren Sie die Bügel in aufrechter Position auf.

5. PROBLEMBEHEBUNG

Problem	Mögliche Ursache	Lösung
Zu viel oder zu wenig Hitze.	Der Temperaturwähler ist nicht in der richtigen Position oder das Gerät ist nicht angeschlossen.	Wählen Sie den richtigen Temperaturmodus.
Kein Dampf oder Tropfen.	Der Temperaturwähler befindet sich auf MIN.	
Dampfstoß oder vertikales Bügeln funktioniert nicht richtig.	Die Dampftrefferfunktion wurde in einer sehr kurzen Zeitspanne zu oft verwendet. Die Bügel sind nicht heiß genug.	Fahren Sie mit dem Bügeln in horizontaler Position fort und warten Sie einige Minuten, bevor Sie die vertikale Dampfstoßfunktion wieder verwenden.

Die Bügelsohle tröpfelt.	Der Temperaturregler befindet sich in Position MIN.	Drehen Sie den Temperaturwahlschalter an die richtige Stelle
	Die Bügel sind nicht heiß genug.	Warten Sie, bis die Anzeigeleuchte rot leuchtet.
	Die Wassermenge übersteigt ‚Max‘.	Leeren Sie das restliche Wasser aus.
Sie gibt wenig Dampf ab.	Die Dampfauslasslöcher sind blockiert.	Reinigen Sie die Löcher mit destilliertem Wasser.
	Es befindet sich nur wenig Wasser im Tank.	Füllen Sie Wasser in den Wasserbehälter
Spray funktioniert nicht positioniert ist.	Nicht genug Druck oder Luft im Inneren.	Drücken Sie von Hand auf den Auslass des Wassersprays und drücken Sie mehrmals hintereinander auf die Sprühtaste.

6. TECHNISCHE SPEZIFIKATIONEN

Referenz des Gerätes: 01874

Gerät: IronHero 3200 i-Pump

3200 W, 220-240 V, 50-60 Hz

*Technische Spezifikationen können ohne vorherige Ankündigung geändert werden, um die Produktqualität zu verbessern

Hergestellt in China | Entworfen in Spanien

7. RECYCLING VON ELEKTRO- UND ELEKTRONIKGERÄTEN



Dieses Symbol weist darauf hin, dass das Produkt und/oder die Batterie gemäß den geltenden Vorschriften getrennt vom Haushaltsabfall entsorgt werden muss. Wenn dieses Produkt das Ende seiner Nutzungsdauer erreicht hat, sollten Sie die Batterien/Akkus entfernen und es zu einer von den örtlichen Behörden bestimmten Sammelstelle bringen.

Die Verbraucher müssen sich mit Ihren örtlichen Behörden oder Einzelhändlern in Verbindung setzen, um Informationen über die ordnungsgemäße Entsorgung ihrer Altgeräte und/ oder ihre Akkus zu erhalten.

Die Einhaltung der oben genannten Leitlinien trägt zum Schutz der Umwelt bei.

8. GARANTIE UND KUNDENDIENST

Cecotec haftet gegenüber dem Endnutzer oder Verbraucher für jegliche Konformitätsmängel, die zum Zeitpunkt der Lieferung des Produkts bestehen, gemäß den in den geltenden Vorschriften festgelegten Bedingungen und Fristen.

Es wird empfohlen, dass Reparaturen von qualifiziertem Personal durchgeführt werden.

Sollte unerwartet eine Störung auftreten oder haben Sie Fragen über Ihrem Produkt, können Sie sich mit dem Kundendienst in Verbindung setzen über die Telefonnummer: +34 963210728

9. COPYRIGHT

Die geistigen Eigentumsrechte an den Texten in dieser Bedienungsanleitung liegen bei CECOTEC INNOVACIONES, S.L. Alle Rechte vorbehalten. Der Inhalt dieser Veröffentlichung darf weder ganz noch teilweise ohne vorherige Genehmigung von CECOTEC INNOVACIONES, S.L. vervielfältigt, in einem Datenabfragesystem gespeichert, übertragen oder auf irgendeine Weise (elektronisch, mechanisch, durch Fotokopie, Aufzeichnung oder Ähnliches) verbreitet werden.

1. PARTI E COMPONENTI

Fig. 1

1. Spray d'acqua
2. Coperchio dell'apertura per il riempimento d'acqua
3. Tasto del getto di vapore
4. Uscita spray d'acqua
5. Tasto pompa generatore di pressione (I-Pump)
6. Sensore touch
7. Manico
8. Cavo del cardine
9. Indicatore
10. Serbatoio d'acqua
11. Selettore della temperatura
12. Tasto di pulizia automatica
13. Piastra

Nota

Le immagini di questo manuale sono rappresentazioni schematiche e potrebbero non corrispondere esattamente al prodotto.

2. PRIMA DELL'USO

- Questo apparecchio ha un imballaggio progettato per proteggerlo durante il trasporto. Estrarre l'apparecchio dalla scatola e rimuovere tutto il materiale presente nell'imballaggio. Conservare la scatola originale e gli altri elementi in un luogo sicuro per prevenire danni all'apparecchio in caso di necessità di trasportarlo in futuro. Se si desidera smaltire l'imballaggio originale, assicurarsi di riciclare tutti gli elementi in modo appropriato.
- Verificare che tutte le parti e componenti siano inclusi e in buono stato. Se uno di essi manca o non è in buone condizioni, contattare immediatamente il Servizio di Assistenza Tecnica ufficiale di Cecotec.

Avviso

Alcune parti del ferro da stiro sono state leggermente oleate, questo potrebbe produrre un leggero fumo accendendo il ferro per la prima volta. Il fumo sparirà in poco tempo.

- Verificare di avere letto e compreso tutte le istruzioni e avvertenze di questo manuale. Prestare attenzione alle istruzioni di sicurezza delle pagine precedenti.
- Collocare l'apparecchio su di una superficie piatta e resistente al calore. Non collocare il prodotto vicino a fonti di calore, in luoghi con alto livello di umidità o vicino a materiali infiammabili.





ITALIANO

- Collegare il prodotto alla corrente correttamente installata. La spina deve essere accessibile in modo che, in caso di emergenza, il prodotto possa essere facilmente scollegato.

3. FUNZIONAMENTO

Preparazione

Classificare la biancheria in base ai simboli indicati sull'etichetta dei differenti indumenti o tipi di tessuto.

Etichetta	Tipo di tessuto	Regolazione del termostato
	Sintetico	Temperatura bassa
	Seta - Lana	Temperatura media
	Cotone - Lino	Temperatura alta
	Non stirare	

Iniziare a stirare i tessuti con una temperatura più bassa. Ciò riduce i tempi di attesa (il ferro da stiro tarda meno tempo a riscaldarsi che a raffreddarsi) riducendo il rischio di bruciare la biancheria.

Riempimento del serbatoio dell'acqua

1. Scollegare il ferro da stiro prima di riempire il serbatoio d'acqua.
2. Collocare il ferro sulla base di appoggio, inclinarlo in avanti a 45° e riempire il serbatoio d'acqua fino al livello max.
3. È consentito l'uso con acqua del rubinetto. In caso di acqua molto dura, utilizzare acqua distillata; non utilizzare acqua decalcificata chimicamente o profumata.

Avviso:

- Ogni volta che si riempie o si svuota il serbatoio dell'acqua, è necessario farlo con il ferro da stiro scollegato dalla rete elettrica.
- Non utilizzare additivi o aggiungere altri liquidi come profumi, aceto, amido, acqua di condensa di asciugatrici o impianti di aria condizionata o prodotti chimici, poiché potrebbero danneggiare il ferro.
- Questo ferro da stiro è progettato per funzionare con acqua corrente del rubinetto. Tuttavia, per garantire prestazioni ottimali più a lungo, è possibile miscelare l'acqua del rubinetto con l'acqua distillata in un rapporto di 1:1. Se l'acqua della propria zona è molto dura, l'acqua del rubinetto deve essere miscelata con acqua distillata in un rapporto di 1:2.

Stiratura verticale

1. Verificare che vi sia sufficiente acqua nel serbatoio.

2. Collocare il ferro in posizione verticale sulla base di appoggio e collegarlo alla corrente.
3. Selezionare la modalità di temperatura massima.
4. Prendere il ferro da stiro in posizione verticale e premere il tasto del getto di vapore, la base rilascerà un vapore intenso.

Stiratura a secco

Collocare il selettore della temperatura e del vapore in posizione



Stiratura con vapore

1. Scollegare il ferro da stiro e riempirlo con acqua.
2. Collegare il ferro alla corrente.
3. Girare il selettore della temperatura per selezionare il tipo di tessuto da stirare.
4. Quando l'indicatore LED cambia, il ferro è pronto per l'uso.
5. Al termine, selezionare MIN e scollegare il dispositivo dalla corrente.

Avvertenza

Assicurarsi che l'indicatore LED cambi. Se usato prima, il ferro potrebbe gocciolare perché non ha raggiunto la temperatura ottimale.

Avvertenza

Il ferro da stiro rilascerà vapore continuo quando collocato in posizione orizzontale. È possibile arrestare il flusso continuo di vapore posizionando il ferro in verticale.

- La funzione vapore può essere utilizzata con il ferro ad una temperatura medio-alta-.
- Se la temperatura selezionata è bassa, la suola potrebbe perdere acqua.

Avvio sicuro senza calore nella suola

Per motivi di sicurezza, quando si accende il ferro non si scalda la suola.

Stiratura di capi sintetici*

Funzionamento a temperatura minima e senza vapore (70 °C-120 °C).

Stiratura di capi in lana/seta**

Funzionamento a temperatura media e senza vapore (100 °C-160 °C).

Stiratura di capi in cotone/lino***

Funzionamento a temperatura alta e con vapore (140 °C-200 °C).

Getto di vapore

Premendo il tasto del getto di vapore, la suola rilascerà un getto di vapore intenso. Questa funzione può essere attivata unicamente durante processi di stiratura a temperatura alta.

ITALIANO

Avvertenza

- Per evitare perdite dalla suola, non mantenere premuto il tasto del getto di vapore per più di 5 secondi.
- Al fine di erogare un getto di vapore ottimale, non premere il tasto per più di 3 volte consecutive per evitare il raffreddamento del ferro.

Spray

La funzione spray può essere utilizzata a qualsiasi temperatura durante la stiratura a vapore o a secco con il serbatoio d'acqua pieno.

Sensore touch

Il ferro da stiro incorpora un sensore touch sul manico. Per motivi di sicurezza, erogherà solamente vapore in modo continuo quando usato dal manico in posizione orizzontale.

Pompa generatrice di pressione

Fig. 2

1. Il ferro dispone di una pompa di pressione per rilasciare una quantità massima di vapore per eliminare le pieghe più difficili.
2. Per attivarla, premere una volta sul tasto i-PUMP situato sulla parte superiore. Mentre è in funzione, la luce LED si illuminerà ed emetterà un lieve suono.
3. Per disattivarla, premere il tasto e attendere lo spegnimento della luce.

Autopulizia

1. Verificare che il dispositivo sia scollegato.
2. Riempire il serbatoio dell'acqua fino al segno massimo e chiuderlo (non mettere aceto o altri agenti di trattamento nel serbatoio dell'acqua).
3. Selezionare la modalità di temperatura massima.
4. Collegare il dispositivo alla presa della corrente.
5. Scollegare il dispositivo una volta raggiunta la temperatura.
6. Tenere il ferro da stiro in posizione orizzontale, girare il selettore del vapore al massimo, premere il tasto di autopulizia e scuotere delicatamente il ferro da un lato all'altro. Collocare un recipiente sotto il ferro.
7. La base erogherà acqua calda e vapore, eliminando tutte le impurità.
8. Rilasciare il pulsante di autopulizia non appena l'acqua nel serbatoio è stata consumata.
9. Ripetere questo procedimento qualora necessario.

Dopo il processo di autopulizia, collegare il ferro alla presa di corrente e lasciarlo riscaldare in modo che la piastra si asciughi, scollegare il ferro quando ha raggiunto la temperatura di stiratura impostata, sposta delicatamente il ferro caldo su un pezzo di stoffa usato per rimuovere eventuali macchie d'acqua che possono essersi formate sulla piastra, e lasciare raffreddare il ferro prima di riporlo.

Consiglio

Si consiglia di effettuare il ciclo di autopulizia una volta ogni 2 settimane. Se l'acqua della propria zona è molto dura (cioè quando fuoriescono delle scaglie dalla piastra durante la stiratura), la funzione di autopulizia dovrebbe essere usata più spesso.

Funzione di spegnimento automatico

- Il ferro si spegnerà automaticamente dopo 30 secondi se collocato in orizzontale o per 8 minuti in posizione verticale. Per indicare lo spegnimento del ferro, il prodotto emetterà 6 bip e la luce LED lampeggerà.
- Per riscaldare di nuovo il ferro da stiro:
- Sollevare il ferro o muoverlo leggermente.

Funzione antigoccia

- Questa funzione previene automaticamente fuoriuscite d'acqua quando il ferro non è sufficientemente caldo.
- Durante l'uso è possibile che il sistema antigoccia emetta un "clic" durante il preriscaldamento o raffreddamento. Questo segnale di avviso è normale e indica il corretto funzionamento del sistema.

Sistema anticalcare

Questo sistema è stato progettato per ridurre la formazione di calcare durante la stiratura e per allungare la vita utile del prodotto.

4. PULIZIA E MANUTENZIONE

- Dopo ogni uso, spegnere il dispositivo, scollegarlo dalla corrente, svuotare il serbatoio d'acqua e lasciare raffreddare completamente.
- Nel caso in cui qualche tessuto sia rimasto attaccato alla base, utilizzare un panno umido e aceto per rimuoverlo.
- Non utilizzare spugne, polveri o detersivi abrasivi per pulire il prodotto.
- Se il calcare dovesse bloccare i fori di uscita del vapore, utilizzare uno stuzzicadenti per liberarli.
- Collocare il ferro da stiro in posizione verticale appoggiato sulla base per proteggere la suola quando viene riposto.

Superficie esterna del ferro da stiro

Dopo aver scollegato il ferro e averlo raffreddato, pulire la parte esterna con un panno umido e, qualora necessario, con un detersivo non aggressivo.

Avvertenza

Non utilizzare prodotti per la pulizia abrasivi.

ITALIANO

Suola

Per pulire i residui depositati sulla base del ferro utilizzare un panno umido. Non usare pagliette in lana di acciaio per pulire la base né mettere il ferro su superfici ruvide per evitare di graffiare la piastra. Se si stirano tessuti sintetici ad alte temperature, sia la tela che la base del ferro potranno risultare danneggiate. Il modo migliore per eliminare i residui dei tessuti sintetici è scaldare il ferro e stirare con mettendo panno in cotone sugli indumenti.

Avvertenza

Non usare detergenti appositi per la pulizia di ferri da stiro, potrebbero danneggiarne le parti.

Deposito

- Scollegare il dispositivo dalla corrente.
- Girare il ferro e scuoterlo leggermente per svuotare il serbatoio d'acqua.
- Lasciare che l'apparecchio si raffreddi completamente.
- Avvolgere il cavo attorno alla base del ferro.
- Riporre il ferro in posizione verticale.

5. RISOLUZIONE DEI PROBLEMI

Problema	Possibile causa	Soluzione
Troppo o troppo poco calore.	Il selettore della temperatura non è in posizione adeguata o il dispositivo è scollegato.	Selezionare la modalità di temperatura corretta.
Non esce vapore o perde acqua.	Il selettore della temperatura è in posizione MIN.	
Il getto di vapore o la stiratura verticale non funzionano correttamente.	La funzione del getto di vapore è stata utilizzata troppe volte per un periodo breve di tempo. Il ferro da stiro non è sufficientemente caldo.	Continuare il processo di stiratura e attendere alcuni minuti prima di usare di nuovo la funzione verticale del getto di vapore.

La suola perde acqua.	Il selettore della temperatura è in posizione MIN.	Collocare il selettore della temperatura e del vapore in posizione corretta.
	Il ferro da stiro non è sufficientemente caldo.	Attendere fino a che l'indicatore si illumina di rosso.
	La quantità d'acqua eccede il livello max.	Svuotare l'acqua restante.
Rilascia poco vapore.	Gli orifizi di uscita del vapore sono bloccati.	Pulire gli orifizi con acqua distillata.
	Poca acqua nel serbatoio.	Aggiungere acqua al serbatoio.
Lo spray non funziona correttamente.	Non vi è sufficiente pressione o aria all'interno.	Premere manualmente l'uscita dello spray d'acqua e premere il tasto spray varie volte consecutive.

6. SPECIFICHE TECNICHE

Codice prodotto: 01874

Prodotto: IronHero 3200 i-Pump

3200 W, 220-240 V, 50-60 Hz

Le specifiche tecniche possono cambiare senza previa notifica per migliorare la qualità del prodotto

Prodotto in Cina | Progettato in Spagna

7. RICICLAGGIO DI APPARECCHIATURE ELETTRICHE ED ELETTRONICHE



Questo simbolo indica che, in conformità con le normative vigenti, il prodotto e/o la batteria devono essere smaltiti separatamente dai rifiuti domestici. Quando questo prodotto raggiunge la fine della sua vita utile, è necessario rimuovere le pile/batterie/accumulatori e portarlo in un punto di raccolta designato dalle autorità locali.

Per informazioni dettagliate su come smaltire correttamente le apparecchiature elettriche ed elettroniche e/o le batterie, il consumatore dovrà contattare le autorità locali.

Il rispetto delle linee guida di cui sopra aiuterà a proteggere l'ambiente.

8. GARANZIA E SUPPORTO TECNICO

Cecotec sarà responsabile nei confronti dell'utente finale o del consumatore per qualsiasi difetto di conformità esistente al momento della consegna del prodotto nei termini, condizioni e scadenze stabilite dalla normativa vigente.

Si raccomanda che le riparazioni siano effettuate da personale specializzato.

Se si riscontra un problema con il prodotto o in caso di dubbi, si prega di contattare il supporto tecnico ufficiale Cecotec al numero +34 96 321 07 28.

9. COPYRIGHT

I diritti di proprietà intellettuale dei testi di questo manuale appartengono a CECOTEC INNOVACIONES, S.L. Tutti i diritti riservati. Il contenuto di questa pubblicazione non può essere, in tutto o in parte, riprodotto, archiviato in un sistema di recupero, trasmesso o distribuito con qualsiasi mezzo (elettronico, meccanico, fotocopia, registrazione o simile) senza la previa autorizzazione di CECOTEC INNOVACIONES, S.L.

1. PEÇAS E COMPONENTES

Fig. 1

1. Pulverizador de água
2. Tapa da abertura de enchimento de água
3. Botão de jato de vapor
4. Botão de pulverização de água
5. Botão de bomba geradora de pressão (I-Pump)
6. Sensor tátil
7. Pega
8. Cabo de alimentação giratório
9. Indicador
10. Depósito de água
11. Seletor de temperatura
12. Botão de autolimpeza
13. Sola

Nota

Os gráficos deste manual são representações esquemáticas e podem não corresponder exatamente ao produto.

2. ANTES DE USAR

- Este aparelho é acondicionado em embalagens concebidas para o proteger durante o transporte. Retire o aparelho da sua caixa e remova todo o material de embalagem. Pode manter a caixa original e outras embalagens num local seguro para evitar danos no aparelho, caso necessite de o transportar no futuro. Se deseja descartar a embalagem original, certifique-se de reciclar todos os elementos corretamente.
- Certifique-se de que todas as peças e componentes estejam incluídos e em bom estado. Se algum deles faltar ou não estiver em boas condições, contactar imediatamente o Serviço de Assistência Técnica oficial da Cecotec.

Aviso

Algumas partes do ferro foram ligeiramente lubrificadas, o que poderá causar que o ferro emita um leve fumo ao ligar pela primeira vez. O fumo desaparecerá depois de pouco tempo.

- Certifique-se de que leu e compreendeu todas as instruções e advertências deste manual. Ponha especial atenção às instruções de segurança nas páginas anteriores.
- Situe o produto numa superfície plana e resistente ao calor. Não utilize perto de fontes de calor, em lugares com níveis altos de humidade ou perto de materiais inflamáveis.





PORTUGUÊS

- Conecte o produto a uma tomada de eletricidade devidamente instalada. A tomada deve estar acessível, de forma que em caso de emergência, o produto possa ser desconectado facilmente.

3. FUNCIONAMENTO

Preparação

Classifique a roupa segundo os símbolos internacionais nas etiquetas das diferentes peças de vestuário ou o tipo de tecido.

Etiqueta	Tipo de tecido	Regulação do termostato
	Sintética	Temperatura alta
	Seda - Lã	Temperatura média
	Algodão - Linho	Temperatura alta
	Não engomar	

Comece por engomar o tecido que necessita de uma temperatura mais baixa. Isto reduz os tempos de espera (o ferro demora menos tempo para aquecer do que para arrefecer) e diminui o risco de queimar as peças de vestuário.

Encher o depósito de água

1. Desconecte o ferro antes de encher o depósito de água.
2. Apoie o ferro na base de apoio, incline-o 45° para a frente e encha o depósito de água até à marca "MÁX".
3. Pode utilizar a água da torneira. Se a água for muito dura, utilize água destilada, mas nunca água descalcificada ou perfumada quimicamente.

Aviso:

- Sempre que encher ou esvaziar o depósito de água, deve fazê-lo com o ferro desconetado da rede.
- Não utilize aditivos ou adicione outros líquidos tais como perfume, vinagre, amido, água condensada de secadores ou sistemas de ar condicionado, ou produtos químicos, uma vez que isto pode danificar o ferro.
- Este ferro foi concebido para funcionar sob água corrente da torneira. Contudo, para garantir um desempenho ótimo durante mais tempo, pode-se misturar água da torneira com água destilada numa proporção de 1:1. Se a água na sua área for muito dura, a mistura de água da torneira e água destilada deve estar na proporção de 1:2.

Engomagem vertical

1. Certifique-se de que há suficiente água no depósito.
2. Coloque o ferro na sua base de apoio em posição vertical e conecte-o à tomada de corrente.
3. Escolha o modo de temperatura máxima.
4. Coloque o ferro em posição vertical e pressione o botão de jato de vapor, a sola emitirá um vapor intenso.

Engomagem a seco

Coloque o seletor de temperatura na posição .

Engomagem com vapor

1. Desconecte o ferro e encha-o de água.
2. Conecte o cabo à corrente elétrica.
3. Gire o seletor de temperatura para selecionar o tipo de tecido a engomar.
4. Quando o indicador LED muda, o ferro está pronto a ser utilizado.
5. Ao finalizar, selecione MIN e desconecte o dispositivo da tomada de corrente.

Aviso

Certifique-se de que o indicador LED muda. Se utilizada antes, a placa pode vazar por não ter atingido a temperatura ótima.

Aviso

O ferro só emitirá vapor contínuo quando estiver na posição horizontal. Pode parar o fluxo contínuo de vapor colocando o ferro na posição vertical.

- A função vapor só pode ser ativada quando se utiliza o ferro a temperatura média/alta.
- Se a temperatura selecionada for muito baixa, a água pode gotejar através da sola do ferro.

Início seguro sem calor na sola

Por razões de segurança, não é gerado calor na sola ao ligar o ferro.

Engomagem de roupa sintética *

Funcionamento a temperatura mínima e sem vapor (70 °C-120 °C).

Engomagem de lã/seda **

Funcionamento a temperatura média e sem vapor (100 °C-160 °C).

Engomagem de algodão/linho ***

Funcionamento a temperatura alta e com vapor (140 °C-200 °C).

PORTUGUÊS

Jato de vapor

Ao pulsar o botão de jato de vapor, a sola emite um jato de vapor intenso. Esta função pode ser ativada unicamente durante processos de engomagem a alta temperatura.

Aviso:

- Para evitar que a sola goteje, não mantenha pressionado o botão de jato de vapor durante mais de 5 segundos.
- A fim de executar um jato de vapor ótimo, não pressione o botão mais de 3 vezes seguidas para evitar que o ferro arrefeça.

Pulverização

A função de pulverização de água pode ser utilizada a qualquer temperatura durante a engomagem a vapor ou a seco, desde que o depósito de água esteja cheio.

Sensor tátil

O ferro inclui um sensor tátil na asa. Por razões de segurança, só emitirá vapor de forma contínua quando segurado pela asa numa posição horizontal.

Bomba geradora de pressão

Fig. 2

1. O ferro dispõe de uma bomba de pressão para gerar o máximo vapor e eliminar os vincos mais difíceis.
2. Para a ativar, pressione uma vez o botão i-PUMP situado na parte superior. Enquanto estiver em funcionamento, a luz LED acenderá e emitirá um ligeiro som.
3. Para a desligar, pressione novamente o botão e aguarde que a luz se apague.

Autolimpeza

1. Certifique-se de que o dispositivo esteja desconectado.
2. Encha o tanque de água até à marca máxima e feche-o (não coloque vinagre ou outros agentes de tratamento no tanque de água).
3. Escolha o modo de temperatura máxima.
4. Conecte o aparelho à corrente elétrica.
5. Desconecte o dispositivo quando atingir a temperatura.
6. Segure o ferro em posição horizontal, leve o seletor de vapor ao máximo, pressione o botão de autolimpeza e agite o ferro suavemente de um lado para o outro. Coloque um recipiente debaixo do ferro.
7. A sola emitirá água fervente e vapor, expulsando assim todas as impurezas.
8. Solte o botão de autolimpeza assim que a água do tanque tiver sido esgotada.
9. Repita estes passos se for necessário.

Após o processo de autolimpeza, ligue o ferro à tomada de alimentação e deixe aquecer

para que a placa seque. Desligue o ferro de engomar quando tiver atingido a temperatura de engomar definida, mova o ferro quente suavemente sobre um pedaço de pano usado para remover quaisquer manchas de água que possam ter-se formado na placa de sola. Deixe arrefecer o ferro antes de o armazenar.

Conselho

Realize o ciclo de autolimpeza uma vez cada 2 semanas. Se a água na sua área for muito dura (quando as escamas saem da base durante a engomagem), a função de autolimpeza deve ser utilizada com maior frequência.

Função de desligamento automático

- O ferro de engomar desligará automaticamente se ficar na posição horizontal durante 30 segundos ou em posição vertical durante 8 minutos. Para indicar que o ferro desligou, o dispositivo emitirá 6 bip e a luz LED piscará.
- Para voltar a aquecer o ferro:
- Levante o ferro ou mova-o ligeiramente.

Função anti gotas

- Esta função evita automaticamente o derramamento de água quando o ferro não está suficientemente quente.
- Durante a utilização, o sistema anti gotas pode emitir um "clic", especialmente durante o pré-aquecimento ou o arrefecimento. Este som é completamente normal e indica que o sistema está a funcionar corretamente.

Sistema anti calcário

Este sistema foi concebido para reduzir a formação de calcário durante o processo de engomagem e para prolongar a vida útil do ferro.

4. LIMPEZA E MANUTENÇÃO

- Depois de cada uso, desligue o dispositivo, desconecte da corrente elétrica, esvazie o depósito de água e deixe que arrefeça por completo.
- Em caso de que algum tecido tenha ficado aderido à sola do ferro, utilize um pano húmido e vinagre para o retirar.
- Não utilize esponjas, pós ou produtos de limpeza abrasivos para limpar o produto.
- Se o calcário estiver a bloquear os orifícios de saída de vapor, use um palito para os desbloquear.
- Coloque o ferro em posição vertical na sua base de apoio para proteger a sola enquanto estiver guardado.

PORTUGUÊS

Superfície exterior do ferro

Depois de desconectar o produto da corrente e deixar que arrefeça, limpe o seu exterior com um pano húmido e, se necessário, um detergente suave.

Aviso

Não utilize nenhum agente de limpeza abrasivo.

Sola

O amido e outros resíduos podem ser facilmente removidos da base com um pano húmido. Não use esfregões de metal para limpar a sola nem coloque o ferro em superfícies rugosas para evitar riscar o acabamento da sola. Se engomar tecidos sintéticos a altas temperaturas, tanto o tecido como a sola do ferro poderão ficar danificados. A melhor forma de tirar resíduos dos tecidos é aquecer o ferro e engomar com um pano de algodão sobre o tecido.

Aviso

Não use produtos de limpeza para ferros de engomagem, estes podem danificar as peças.

Armazenamento

- Desconecte o ferro de engomar da corrente elétrica.
- Vire o ferro e agite-o suavemente para esvaziar o depósito de água.
- Deixe que arrefeça completamente.
- Envolve o cabo à volta da base da placa.
- Guarde o ferro na posição vertical.

5. RESOLUÇÃO DE PROBLEMAS

Problema	Possível causa	Solução
Muito pouco calor ou calor excessivo.	O seletor de temperatura não está na posição adequada ou o dispositivo está desconectado.	Selecione o modo de temperatura correto.
Não sai vapor ou goteja.	O seletor de temperatura está na posição MIN.	
O jato de vapor ou a engomagem vertical não funcionam corretamente.	A função de jato de vapor foi utilizada muitas vezes num período muito curto. O ferro não está suficientemente quente.	Continue a engomar na posição horizontal e espere alguns minutos antes de voltar a utilizar a função vertical de jato de vapor.

Goteja água da sola.	O seletor de temperatura não está na posição MIN.	Coloque o seletor de temperatura na posição correta.
	O ferro não está suficientemente quente.	Aguarde até a luz indicadora estar vermelha.
	A quantidade de água excede a marca de "MÁX".	Esvazie a água restante.
Emite pouco vapor.	Os orifícios de saída de vapor estão bloqueados.	Limpe os orifícios com água destilada.
	Há pouca água no depósito.	Adicione água no depósito.
A pulverização não funciona corretamente.	Não há suficiente pressão ou ar no interior.	Pressione manualmente a saída e pressione o botão de pulverização várias vezes seguidas.

6. ESPECIFICAÇÕES TÉCNICAS

Referência do produto: 01874

Produto: IronHero 3200 i-Pump
3200 W, 220-240 V, 50-60 Hz

As especificações técnicas podem ser alteradas sem notificação prévia para melhorar a qualidade do produto

Fabricado na China | Desenhado em Espanha

7. RECICLAGEM DE APARELHOS ELÉTRICOS E ELETRÔNICOS



Este símbolo indica que, de acordo com os regulamentos aplicáveis, o produto e/ou a bateria devem ser eliminados separadamente do lixo doméstico. Quando este produto atingir o fim da sua vida útil, deverá remover as pilhas/baterias/acumuladores e levá-lo para um ponto de recolha designado pelas autoridades locais.

Para obter informação detalhada acerca da forma mais adequada de eliminar os seus equipamentos elétricos e eletrônicos e/ou as correspondentes baterias, o consumidor deverá contactar com as autoridades locais.

A conformidade com as diretrizes acima referidas ajudará a proteger o ambiente.

8. GARANTIA E SAT

A Cecotec será responsável perante o utilizador final ou consumidor por qualquer falta de conformidade que exista no momento da entrega do produto nos termos, condições e prazos estabelecidos pelos regulamentos aplicáveis.

Recomenda-se que as reparações sejam efetuadas por pessoal qualificado.

Se detetar um incidente com o produto ou tiver alguma dúvida, contacte o Serviço de Assistência Técnica Oficial da Cecotec através do número +34 96 321 07 28.

9. COPYRIGHT

Os direitos de propriedade intelectual dos textos deste manual pertencem à CECOTEC INNOVACIONES, S.L. Todos os direitos reservados. O conteúdo desta publicação não pode, no todo ou em parte, ser reproduzido, armazenado num sistema de recuperação, transmitido ou distribuído por qualquer meio (eletrónico, mecânico, fotocópia, gravação ou similar) sem a autorização prévia da CECOTEC INNOVACIONES, S.L.

1. ONDERDELEN EN COMPONENTEN

Fig. 1

1. Watersproeier
2. Deksel van de watervulopening
3. Knop stoomstoot
4. Knop waterspray
5. Drukpompknop (I-Pump)
6. Aanraaksensor
7. Handgreep
8. Draaibare kabel
9. Indicator
10. Waterreservoir
11. Temperatuurregeling
12. Knop automatische schoonmaak
13. Strijkzool

Opmerking

De afbeeldingen in deze handleiding zijn schematische voorstellingen en komen mogelijk niet exact overeen met het product.

2. VOOR U HET TOESTEL GEBRUIKT

- Dit apparaat heeft een verpakking die ontworpen is om het tijdens het transport te beschermen. Haal het apparaat uit de doos en verwijder al het verpakkingsmateriaal. U kunt de originele doos en andere verpakking op een veilige plaats bewaren om beschadiging van het toestel te voorkomen als u het in de toekomst moet vervoeren. Als u de verpakking toch weggooit, zorg er dan voor een correcte recyclage.
- Controleer of alle onderdelen en componenten aanwezig en in goede staat zijn. Als een van deze ontbreekt of niet in goede staat is, neem dan onmiddellijk contact op met de Technische Dienst van Cecotec.

Opmerking

Sommige onderdelen van het strijkijzer zijn lichtjes ingevet, waardoor het toestel een milde rookgeur kan afgeven als u het systeem voor de eerste keer inschakelt. De rook zal verdwijnen na een korte tijd.

- Zorg ervoor dat u alle instructies en waarschuwingen in de handleiding heeft gelezen en begrepen. Let goed op de veiligheidsinstructies op de vorige pagina's.
- Plaats het product op een vlak en hittebestendig oppervlak. Plaats het product niet nabij

NEDERLANDS





warmtebronnen, op plekken met een hoge vochtigheidsgraad of in de buurt van brandbare materialen.

- Steek de stekker in een stopcontact dat correct geïnstalleerd is. De stekker moet bereikbaar zijn, zodat het product in geval van nood gemakkelijk kan worden losgekoppeld.

3. WERKING

Voorbereiding

Verdeel de was in categorieën volgens de internationale symbolen op de kledingetiketten.

Etiket	Soort stof	Instelling temperatuur
	Synthetisch	Lage temperatuur
	Zijde - Wol	Gemiddelde temperatuur
	Katoen - Linnen	Hoge temperatuur
	Niet strijken	

Begin met het strijken van de stoffen die een lagere temperatuur vereisen. Dit reduceert de wachttijden (het strijkijzer warmt sneller op dan dat het afkoelt) en elimineert het risico op verbranden van stoffen.

Het waterreservoir vullen

1. Koppel het strijkijzer los voordat u het waterreservoir vult.
2. Kantel het strijkijzer 45° naar voren en vul het waterreservoir tot de maximale markering.
3. U kunt kraanwater gebruiken. Als het water erg hard is, gebruik dan gedestilleerd water, maar nooit chemisch ontkalkt of geperfumeerd water.

Opmerking:

- Wanneer u het waterreservoir vult of leegt, moet u dit doen met het strijkijzer losgekoppeld van het elektriciteitsnet.
- Gebruik geen additieven of andere vloeistoffen zoals parfum, azijn, stijfsel, gecondenseerd water van drogers of airconditioningsystemen, of chemicaliën, want dit kan het strijkijzer beschadigen.
- Dit strijkijzer is ontworpen om te werken onder stromend leidingwater. Om echter langer optimaal te presteren, kunt u leidingwater mengen met gedestilleerd water in een verhouding van 1:1. Als het water in uw omgeving erg hard is, moet het mengsel van leidingwater en gedestilleerd water in de verhouding 1:2 zijn.

Verticaal strijken

1. Zorg voor voldoende water in het waterreservoir.
2. Plaats het strijkijzer rechtop op de ondersteuning en sluit het aan op het stopcontact.
3. Kies de maximale temperatuurmodus.
4. Zet het strijkijzer rechtop en druk op de stoomstootknop, de zool zal een sterke stoom afgeven.

Droog strijken

Stel de temperatuurselector in op de positie.  .

Stoomstrijken

1. Verwijder de stekker uit het stopcontact en vul het met water.
2. Steek de stekker in het stopcontact.
3. Draai de temperatuurselector om het type stof te selecteren dat moet worden gestreken.
4. Wanneer de LED-indicator verandert, is het strijkijzer klaar voor gebruik.
5. Als u klaar bent, selecteert u MIN en haalt u de stekker uit het stopcontact.

Waarschuwing

Let op de verandering in de LED-indicator. Bij eerder gebruik kan de strijkzool gaan lekken omdat deze nog niet de optimale temperatuur heeft bereikt.

Waarschuwing

Het strijkijzer zal enkel continue stoom afgeven als het zich in de horizontale positie bevindt. U kunt de continue stoomafgifte stoppen door het strijkijzer in de verticale positie te plaatsen.

- De stoomfunctie kan alleen worden geactiveerd bij gebruik van het strijkijzer bij middelhoge/hoge temperatuur.
- Als de gekozen temperatuur laag is, dan kan er water druppelen via de strijkzool.

Veilige start zonder hete zool

Om veiligheidsredenen wordt er bij het inschakelen van het strijkijzer geen warmte in de zool opgewekt.

Strijken van synthetische kledingstukken *

Werking bij minimumtemperatuur en zonder stoom (70 °C-120 °C).

Wol/zijde strijken **

Werking bij middelhoge temperatuur en zonder stoom (100 °C-160 °C).

Katoen/linnen ***

Werking bij hoge temperatuur en stoom (140 °C-200 °C).

NEDERLANDS

Stoomstoot

Wanneer de stoomknop wordt ingedrukt, straalt de zool een sterke stoomstoot uit. Deze functie kan alleen worden geactiveerd tijdens strijkprocessen bij hoge temperaturen.

Waarschuwing:

- Om te voorkomen dat de zool lekt, houdt u de stoomblaasknop niet langer dan 5 seconden ingedrukt.
- Voor een optimale stoomstoot druk niet meer dan 3 keer achter elkaar op de knop om te voorkomen dat het strijkijzer afkoelt.

Spray

De sproeifunctie kan bij elke temperatuur worden gebruikt tijdens stoomstrijken of droogstrijken, zolang het waterreservoir vol is.

Aanraaksensor

Het strijkijzer is voorzien van een aanraaksensor in het handvat. Om veiligheidsredenen zal het alleen continu stoom afgeven wanneer het handvat in een horizontale positie wordt gehouden.

Drukgenererende pomp

Fig. 2

1. Het strijkijzer heeft een drukpomp om maximale stoom te genereren en de moeilijkste plooiën te verwijderen.
2. Om het te activeren, drukt u één keer op de i-PUMP knop bovenaan. Tijdens het gebruik zal het LED-lampje gaan branden en een licht geluid maken.
3. Om het uit te schakelen, drukt u nogmaals op de knop en wacht u tot het licht uitgaat.

Automatische reiniging

1. Zorg ervoor dat het apparaat is losgekoppeld.
2. Vul het waterreservoir tot aan de maximummarkering en sluit het (doe geen azijn of andere behandelingsmiddelen in het waterreservoir).
3. Kies de maximale temperatuurmodus.
4. Steek de stekker van het apparaat in het stopcontact.
5. Ontkoppel het apparaat als de temperatuur is bereikt.
6. Houd het strijkijzer horizontaal, draai de stoomkeuzeknop op maximum, druk op de zelfreinigingsknop en schud het strijkijzer zachtjes van links naar rechts. Plaats een bakje of kom onder het strijkijzer.
7. De zool stoot kokend water en stoom uit en verdrijft alle onzuiverheden.
8. Laat de zelfreinigingsknop los zodra het water in het reservoir opgebruikt is.
9. Herhaal dit proces indien nodig.

Na de zelfreiniging steekt u de stekker in het stopcontact en laat u het strijkijzer opwarmen

zodat de strijkzool droogt. Haal de stekker uit het stopcontact wanneer het strijkijzer de ingestelde temperatuur heeft bereikt, beweeg het hete strijkijzer voorzichtig over een gebruikte doek om eventuele watervlekken op de zool te verwijderen en laat het strijkijzer afkoelen voordat u het opbergt.

Advies

Voer de zelfreinigingscyclus eens in de 2 weken uit. Als het water in uw omgeving erg hard is (d.w.z. als er tijdens het strijken schilfers van de strijkzool komen), moet de zelfreinigingsfunctie vaker worden gebruikt).

Automatische uitschakeling

- Het strijkijzer zal zichzelf automatisch uitschakelen als het zich in de horizontale positie bevindt gedurende 30 seconden of in verticale positie gedurende 8 minuten. Om aan te geven dat het strijkijzer is uitgeschakeld, piept het apparaat 6 keer en knippert het LED-lampje.
- Om het strijkijzer weer te verwarmen:
- Til of verplaats en strijkijzer een beetje.

Anti-druppelfunctie

- Deze functie voorkomt automatisch dat er water druppelt als het strijkijzer niet warm genoeg is.
- Tijdens het gebruik kan het antidruppelsysteem "klikken", vooral tijdens het voorverwarmen of afkoelen. Dit geluid is volkomen normaal en geeft aan dat het systeem goed werkt.

Anti-kalk systeem

Dit systeem is ontworpen om de vorming van kalk tijdens het strijken te verminderen en de levensduur van het strijkijzer te verlengen.

4. SCHOONMAAK EN ONDERHOUD

- Na elk gebruik schakel het apparaat uit, trek de stekker uit het stopcontact, maak het waterreservoir (doe dit na elk gebruik) leeg en laat het apparaat volledig afkoelen.
- In het geval dat er wat stof is blijven plakken aan de strijkzool, gebruik dan een vochtige doek en wat azijn om het ervan af te halen.
- Gebruik geen schurende sponzen, poeders of schoonmaakproducten om het product te reinigen.
- Als de kalk de stoomuitlaatopeningen blokkeert, gebruik dan een stokje om ze te ontgrendelen.
- Plaats het strijkijzer rechtop op de ondersteuning om de zool te beschermen terwijl deze is opgeborgen.

NEDERLANDS

Buitenkant van het strijkijzer

Trek de stekker uit het stopcontact en laat het strijkijzer afkoelen. Maak de buitenkant schoon met een vochtige doek en als het nodig is met een zacht schoonmaakmiddel.

Waarschuwing

Gebruik geen schurende schoonmaakmiddelen.

Strijkzool

Zetmeel en andere soorten residu kunnen gemakkelijk met een vochtige doek van de zoolplaat worden afgeveegd. Gebruik geen staalwol om de strijkzool schoon te maken en plaats het strijkijzer niet op ruwe oppervlakken om te voorkomen dat er krassen vormen op de afwerking van de strijkzool. Als u synthetische stoffen strijkt op hoge temperatuur, dan kan zowel de stof als de strijkzool beschadigd raken. Resten van synthetische stoffen kunnen het best verwijderd worden door het strijkijzer op te warmen en door te strijken met een katoenen doek op de kleding.

Waarschuwing

Gebruik geen schoonmaakmiddelen voor strijkijzers, omdat deze de onderdelen van het strijkijzer zouden kunnen beschadigen.

Het apparaat opbergen

- Trek de stekker uit het stopcontact.
- Kantel het strijkijzer en schud het zachtjes om het waterreservoir te ledigen.
- Laat het strijkijzer volledig afkoelen.
- Rol de kabel op rond het onderstel van het strijkijzer.
- Bewaar het strijkijzer in de verticale positie.

5. PROBLEEMOPLOSSING

Probleem	Mogelijke oorzaak	Oplossing
Te veel of te weinig warmte.	De temperatuurselector staat niet in de juiste stand of het apparaat is losgekoppeld.	Selecteer de juiste temperatuurmodus.
Geen stoom of druppels.	Temperatuurregeling. Staat op de MIN stand	

De stoomstoot of het verticale strijken werkt niet correct.	De stoomstoot functie is te vaak gebruikt in een zeer korte periode. Het strijkijzer is niet warm genoeg.	Ga verder met het strijken in horizontale positie en wacht een paar minuten voordat u de verticale stoomstootfunctie weer gebruikt.
Water drupt uit de zool.	De temperatuurselector staat in de MIN stand.	Stel de temperatuurselector in op de juiste positie.
	Het strijkijzer is niet warm genoeg.	Wacht tot het indicatielampje rood is.
	De hoeveelheid water is groter dan de Max.	Giet het overgebleven water eruit.
Geeft weinig stoom af.	De stoomafvoergaten zijn geblokkeerd.	Reinig de gaten met gedestilleerd water.
	Het waterreservoir is bijna leeg.	Voeg water toe aan het reservoir.
De spray werkt niet Op de juiste manier.	Onvoldoende druk of lucht binnenin.	Druk de waterstraaluitloop handmatig in en druk meerdere malen achter elkaar op de sproeiknop.

6. TECHNISCHE SPECIFICATIES

Productreferentie: 01874

Product: IronHero 3200 i-Pump

3200 W, 220-240 V, 50-60 Hz

Technische specificaties kunnen zonder voorafgaande kennisgeving worden gewijzigd om de productkwaliteit te verbeteren

Gemaakt in China / Ontworpen in Spanje.

7. RECYCLING VAN ELEKTRISCHE EN ELEKTRONISCHE APPARATUUR



Dit symbool geeft aan dat, volgens de geldende voorschriften, het product en/of de accu gescheiden van het huisvuil moeten worden afgevoerd. Wanneer dit product het einde van zijn levensduur bereikt, dient u de

WEEE-afvalcode

NEDERLANDS

batterijen/accumulatoren te verwijderen en het naar een door de plaatselijke autoriteiten aangewezen inzamelpunt te brengen.

Voor gedetailleerde informatie over de aangewezen manier om elektrische apparaten en/of hun batterijen moet de consument de plaatselijke overheid contacteren.

Naleving van de bovenstaande richtsnoeren zal bijdragen tot de bescherming van het milieu.

8. GARANTIE EN TECHNISCHE ONDERSTEUNING

Cecotec is aansprakelijk tegenover de eindgebruiker of consument voor elk gebrek aan overeenstemming dat bestaat op het ogenblik van de levering van het product onder de voorwaarden, bepalingen en termijnen die zijn vastgelegd in de toepasselijke regelgeving.

Het wordt aanbevolen reparaties te laten uitvoeren door gekwalificeerd personeel.

Als u ooit een incident met het product ontdekt of vragen hebt, neem dan contact op met de officiële Technische Assistentie van Cecotec via het telefoonnummer +34 96 321 07 28.

9. COPYRIGHT

De intellectuele eigendomsrechten op de teksten in deze handleiding behoren toe aan CECOTEC INNOVACIONES, S.L. Alle rechten voorbehouden. De inhoud van deze publicatie mag niet, geheel of gedeeltelijk, worden veelevoudigd, opgeslagen in een geautomatiseerd gegevensbestand, doorgegeven of verspreid op welke wijze dan ook (elektronisch, mechanisch, door fotokopieën, opnamen en dergelijke) zonder voorafgaande toestemming van CECOTEC INNOVACIONES, S.L.

1. CZĘŚCI I KOMPONENTY

Rys. 1

1. Spryskiwacz wody
2. Korek wlewu wody
3. Przycisk uderzenia pary
4. Przycisk rozpylania wody
5. Przycisk pompy generującej ciśnienie (I-Pump)
6. Czujnik dotykowy
7. Uchwyt
8. Kabel obrotowy
9. Wskaźnik
10. Pojemnik na wodę
11. Pokrętko temperatury
12. Przycisk samoczyszczenia
13. Podeszwa

Uwaga

Grafika tej instrukcji obsługi tak jak rysunki w niej zawarte, są schematyczną prezentacją i możliwe, że nie będą się zgadzały dokładnie wraz z produktem.

2. PRZED UŻYCIEM

- To urządzenie jest zapakowane w opakowanie zaprojektowane w celu ochrony podczas transportu. Wyjmij urządzenie z pudełka i usuń wszystkie materiały opakowaniowe. Oryginalne pudełko i inne elementy opakowania można przechowywać w bezpiecznym miejscu, aby zapobiec uszkodzeniu urządzenia w przypadku konieczności jego transportu w przyszłości. Jeśli chcesz pozbyć się oryginalnego opakowania, pamiętaj o prawidłowym recyklingu wszystkich przedmiotów.
- Upewnij się, że wszystkie części i komponenty są dołączone i są w dobrym stanie. Jeśli któregoś z nich brakuje lub jest w złym stanie, natychmiast skontaktuj się z oficjalnym Serwisem Pomocy Technicznej Cecotec.

Ostrzeżenie

Niektóre części żelazka zostały lekko natłuszczone, co może spowodować, że przy pierwszym włączeniu będzie wydzielał lekki dym. Dym zaniknie po niedługim czasie.





- Upewnij się, że przeczytałeś i zrozumiałeś wszystkie instrukcje i ostrzeżenia w tej instrukcji. Zwróć szczególną uwagę na instrukcje bezpieczeństwa na poprzednich stronach.
- Umieść produkt na płaskiej, żaroodpornej powierzchni. Nie umieszczaj go w pobliżu źródeł ciepła, w miejscach o dużej wilgotności lub w pobliżu materiałów łatwopalnych.

- Podłączyć produkt do prawidłowo zainstalowanego gniazdka elektrycznego. Wtyczka musi być dostępna, aby w sytuacji awaryjnej produkt można było łatwo odłączyć.

3. FUNKCJONOWANIE

Przygotowanie

Posortuj pranie według międzynarodowych symboli na etykietach różnych ubrań lub rodzajów tkanin.

Etykieta	Rodzaj materiału	Regulacja termostatu
	Syntetyczne	Niższa temperatura
	Jedwab - wełna	Temperatura średnia
	Bawełna - len	Temperatura wysoka
	Nie prasować	

Zacznij od prasowania tkaniny wymagającej niższej temperatury. Skraca to czas oczekiwania (nagrzewanie żelazka zajmuje mniej czasu niż stygnięcie) i zmniejsza ryzyko przypalenia ubrań.

Napełnianie zbiornika na wodę

1. Odłącz żelazko przed napełnieniem zbiornika na wodę.
2. Oprzyj żelazko na pięcie, przechyl je do przodu o 45° i napełnij zbiornik wodą do oznaczenia max.
3. Możesz użyć wody z kranu. Jeśli woda jest bardzo twarda, użyj wody destylowanej, ale nigdy wody zmiękczonej chemicznie lub perfumowanej.

Ostrzeżenie:

- Za każdym razem, gdy napełniasz lub opróżniasz zbiornik na wodę, musisz to robić, gdy żelazko jest odłączone od gniazdka elektrycznego.
- Nie używaj dodatków ani innych płynów, takich jak perfumy, ocet, krochmal, skondensowana woda z suszarek lub systemów klimatyzacji ani chemikaliów, ponieważ może to uszkodzić żelazko.
- To żelazko zostało zaprojektowane do pracy z bieżącą wodą z kranu. Aby jednak zapewnić optymalną wydajność na dłużej, możesz mieszać wodę z kranu z wodą destylowaną w stosunku 1:1. Jeśli woda w Twojej okolicy jest bardzo twarda, wodę z kranu należy wymieszać z wodą destylowaną w stosunku 1:2.

Prasowanie pionowe

1. Upewnij się, że w zbiorniku jest wystarczająca ilość wody.
2. Ustaw żelazko w pozycji pionowej na pięcie i podłącz je do gniazdka.
3. Wybierz tryb maksymalnej temperatury.
4. Trzymaj żelazko w pozycji pionowej i naciśnij przycisk silnego uderzenia pary, stopa żelazka wyemituje intensywną parę.

Prasowanie na sucho

Ustaw pokrętko temperatury i pary w prawidłowej pozycji  .

Prasowanie parowe

1. Odtłącz żelazko i napełnij je wodą.
2. Podłącz żelazko do gniazdka.
3. Obróć pokrętko temperatury, aby wybrać rodzaj tkaniny do prasowania.
4. Kiedy wskaźnik LED się zmieni, żelazko będzie gotowe do użycia.
5. Po zakończeniu wybierz MIN i odtłącz urządzenie od gniazdka elektrycznego.

Ostrzeżenie

Upewnij się, że dioda LED się zmieniła. Jeśli używa się przed tym stopa żelazka mogłaby przeciekać, ponieważ nie osiągnęłaby optymalnej temperatury.

Ostrzeżenie

Żelazko będzie emitować nieprzerwaną parę tylko wtedy, gdy znajduje się w pozycji poziomej. Ciągłe parowanie może zostać przerwane, jeśli postawisz żelazko do pionu.

- Funkcję pary można włączyć tylko w przypadku używania żelazka w średniej / wysokiej temperaturze.
- Jeśli wybrana temperatura jest niska, może przeciekać przez stopę.

Bezpieczny start bez ciepła na podszewie

Ze względów bezpieczeństwa po włączeniu żelazka na stopie żelazka nie jest wytwarzane ciepło.

Prasowanie odzieży syntetycznej *

Praca przy minimalnej temperaturze i bez pary (70 °C-120 °C).

Prasowanie wełny/jedwabiu **

Praca w średniej temperaturze bez pary (100 °C-160 °C).

Prasowanie bawełny/lnu ***

Praca w wysokiej temperaturze i parze (140 °C-200 °C).

POLSKI

Podmuch pary

Po naciśnięciu przycisku silnego uderzenia pary ze stopy żelazka wydziela się intensywny strumień pary. Tę funkcję można aktywować tylko podczas prasowania w wysokiej temperaturze.

Ostrzeżenie:

- Aby zapobiec kapaniu ze stopy żelazka, nie przytrzymuj przycisku silnego uderzenia pary dłużej niż 5 sekund.
- Aby uzyskać optymalny strumień pary, nie naciskaj przycisku więcej niż 3 razy z rzędu, aby żelazko nie ostygło.

Spray

Funkcji rozpylania można używać w dowolnej temperaturze podczas prasowania parowego lub prasowania na sucho, o ile zbiornik na wodę jest pełny.

Czujnik dotykowy

Żelazko zawiera czujnik dotyku w ręczce. Ze względów bezpieczeństwa będzie emitować parę w sposób ciągły tylko wtedy, gdy trzymany jest za uchwyt w pozycji poziomej.

Pompa tworząca ciśnienie

Rys. 2

1. Żelazko posiada pompkę ciśnieniową, która generuje maksymalną parę i eliminuje najtrudniejsze zagniecenia.
2. Aby go aktywować, naciśnij raz przycisk i-PUMP na górze. Podczas pracy dioda LED zaświeci się i wyda delikatny dźwięk.
3. Aby go wyłączyć, naciśnij ponownie przycisk i poczekaj, aż zgaśnie lampka.

Samo czyszczący

1. Upewnij się, że urządzenie jest odłączone.
2. Napętnij zbiornik na wodę do poziomu maksimum i zamknij go (nie wlewaj do zbiornika octu ani innych środków do uzdatniania).
3. Wybierz tryb maksymalnej temperatury.
4. Podłącz urządzenie do gniazdka elektrycznego.
5. Odłącz urządzenie, gdy osiągnie odpowiednią temperaturę.
6. Trzymaj żelazko w pozycji poziomej, przekręć przetącznik pary na maksimum, naciśnij przycisk samoczyszczenia i delikatnie potrząśnij żelazkiem z boku na bok. Umieść wiadro lub pojemnik pod patelnią.
7. Podeszwa wydziela wrzącą wodę i parę, usuwając wszelkie zanieczyszczenia.
8. Zwolnij przycisk samoczyszczenia, gdy tylko woda w zbiorniku wyczerpie się.
9. W razie potrzeby powtórz ten proces.

Po zakończeniu procesu samoczyszczenia podłącz żelazko do gniazdka i pozwól mu się nagrzać, aby stopa żelazka mogła wyschnąć, odłącz żelazko, gdy osiągnie ustawioną temperaturę prasowania, delikatnie przesuń gorące żelazko po kawałku materiału użytego do usunięcia wszelkich plamy z wody, które mogły powstać na stopie żelazka i poczekaj, aż żelazko ostygnie przed przechowywaniem.

Wskazówka

Uruchom cykl samoczyszczenia raz na 2 tygodnie. Jeśli woda w Twojej okolicy jest bardzo twarda (np. gdy podczas prasowania ze stopy żelazka spadają łuski), z funkcji samoczyszczenia należy korzystać częściej.

Funkcja automatycznego wyłączenia

- Żelazko wyłączy się automatycznie po umieszczeniu i przytrzymaniu w pozycji poziomej przez 30 sekund lub w pozycji pionowej przez 8 minut. Aby wskazać, że żelazko zostało wyłączone, urządzenie wyemituje 6 sygnałów dźwiękowych, a dioda LED zacznie migać.
- Aby ponownie podgrzać żelazko:
- Lekko podnieś lub przesunij żelazko.

Funkcja zapobiegająca kapaniu

- Ta funkcja automatycznie zapobiega kapaniu wody, gdy żelazko nie jest wystarczająco gorące.
- Podczas użytkowania system zapobiegający kapaniu może „klikać”, szczególnie podczas podgrzewania lub chłodzenia. Ten dźwięk jest całkowicie normalny i wskazuje, że system działa prawidłowo.

System przeciw osadowy

Ten system ma na celu ograniczenie tworzenia się kamienia kotłowego podczas prasowania i wydłużenie żywotności żelazka.

4. CZYSZCZENIE I KONSERWACJA

- Po każdym użyciu wyłącz urządzenie, wyjmij wtyczkę z gniazdka, opróżnij zbiornik na wodę i pozostaw do całkowitego ostygnięcia.
- Jeśli do podeszwy przykleił się jakiś materiał, usuń go wilgotną szmatką i octem.
- Nie używaj gąbek, detergentów w proszku ani żrących środków czyszczących do czyszczenia produktu.
- Jeśli wapno blokuje otwory wylotowe pary, użyj wykałaczki, aby je odblokować.
- Ustaw żelazko w pozycji pionowej przy pięcie, aby chronić stopę żelazka podczas przechowywania.

Zewnętrzna powierzchnia żelazka

Po odłączeniu żelazka i pozostawieniu go do ostygnięcia, wyczyść z zewnątrz wilgotną szmatką i, jeśli to konieczne, łagodnym detergentem.

Ostrzeżenie

Nie używaj żadnych ściernych środków czyszczących.

Stopa

Skrobie i inne zanieczyszczenia można łatwo zetrzeć ze stopy żelazka wilgotną szmatką. Nie używaj nikielowych kulek do czyszczenia stopy żelazka ani nie stawiaj żelazka na szorstkich powierzchniach, aby uniknąć zadrapań na wykończeniu podeszwy. Prasowanie tkanin syntetycznych w wysokiej temperaturze może spowodować uszkodzenie zarówno tkaniny, jak i stopy żelazka. Najlepszym sposobem usunięcia resztek z tkanin syntetycznych jest podgrzanie żelazka i wyprasowanie odzieży bawełnianą szmatką.

Ostrzeżenie

Nie używaj środków do czyszczenia płytek, ponieważ mogą one uszkodzić części płytki.

Przechowywanie

- Odłącz żelazko od źródła zasilania.
- Odwróć żelazko i delikatnie nim potrząśnij, aby opróżnić zbiornik na wodę.
- Niech żelazko całkowicie ostygnie.
- Owiń przewód wokół podstawy żelazka.
- Przechowuj żelazko w pozycji pionowej.

5. ROZWIĄZYWANIE PROBLEMÓW

Problem	Prawdopodobna przyczyna	Rozwiązanie
Za dużo lub za mało ciepła.	Przetłącznik temperatury nie jest w prawidłowej pozycji lub urządzenie jest odłączone.	Wybierz poprawny tryb temperatury.
Brak pary i kropli.	Przetłącznik temperatury jest w pozycji MIN.	
Podmucha pary lub prasowanie w pionie nie działa prawidłowo.	Funkcja silnego uderzenia pary była używana zbyt wiele razy w bardzo krótkim czasie. Żelazko nie jest wystarczająco gorące.	Kontynuuj prasowanie w pozycji poziomej i odczekaj kilka minut przed ponownym użyciem funkcji wyrzutu pary w pionie.

Kapie woda ze stopy żelazka.	Przełącznik temperatury znajduje się w pozycji MIN.	Ustaw pokrętło temperatury i pary w prawidłowej pozycji.
	Żelazko nie jest wystarczająco gorące.	Poczekaj, aż kontrolka zmieni kolor na czerwony.
	Ilość wody przekracza znak „Max”.	Spuść pozostałą wodę.
Wydziela niewielką ilość pary.	Otwory wylotowe pary są zablokowane.	Oczyść otwory wodą destylowaną.
	W zbiorniku nie ma wody.	Dodaj wodę do zbiornika.
Spray nie działa prawidłowo.	Wewnątrz nie ma wystarczającego ciśnienia lub powietrza.	Naciśnij ręcznie wylot rozpylacza wody i kilkakrotnie naciśnij przycisk spryskiwacza.

6. SPECYFIKACJA TECHNICZNA

Referencja produktu: 01874

Produkt: IronHero 3200 i-Pump

3200 W, 220-240 V, 50-60 Hz

Specyfikacje techniczne mogą ulec zmianie bez wcześniejszego powiadomienia w celu poprawy jakości produktu

Zaprojektowano w Hiszpanii | Wyprodukowano w Chinach

7. RECYKLING URZĄDZEŃ ELEKTRYCZNYCH I ELEKTRONICZNYCH



Ten symbol oznacza, że zgodnie z obowiązującymi przepisami produkt i/ lub baterię należy utylizować oddzielnie od odpadów domowych. Kiedy produkt osiągnie koniec okresu użytkowania, należy wyjąć baterie/baterie/akumulatory i przekazać go do punktu zbiórki wyznaczonego przez władze lokalne.

Aby uzyskać szczegółowe informacje na temat najbardziej odpowiedniego sposobu utylizacji sprzętu gospodarstwa domowego i / lub odpowiednich baterii, konsument powinien skontaktować się z lokalnymi władzami. Przestrzeganie powyższych wytycznych pomoże chronić środowisko.

8. GWARANCJA I SERWIS TECHNICZNY

Cecotec odpowie użytkownikowi lub konsumentowi końcowemu za wszelkie niezgodności występujące w momencie dostawy produktu na warunkach i terminach określonych w obowiązujących przepisach.

Zaleca się, aby naprawy były przeprowadzane przez wyspecjalizowany personel.

Jeśli wykryjesz incydent z produktem lub masz jakiegokolwiek pytania, skontaktuj się z oficjalnym Serwisem Pomocy Technicznej Cecotec pod numerem telefonu +34 96 321 07 28.

9. COPYRIGHT

Prawa własności intelektualnej do tekstów tego podręcznika należą do CECOTEC INNOVACIONES, S.L. Wszelkie prawa zastrzeżone. Treść niniejszej publikacji nie może być w całości ani w części reprodukowana, przechowywana w systemie wyszukiwania, przekazywana lub rozpowszechniana w jakikolwiek sposób (elektroniczny, mechaniczny, fotokopiowany, nagrywany lub podobny) bez uprzedniej zgody CECOTEC INNOVACIONES, SL

1. ČÁSTI A SLOŽENÍ

Obr. 1

1. Vodní postřikovač
2. Víko otevření pro naplnění vody
3. Tlačítko parního rázu
4. Tlačítko kroupení
5. Tlačítko I-Pump
6. Dotykový senzor
7. Rukojeť
8. Otáčivý kabel
9. Indikátor
10. Nádoba na vodu
11. Selektor teploty
12. Tlačítko automatického čištění
13. Žehlicí plocha

Poznámka

Grafika v této příručce je schematickým znázorněním a nemusí přesně odpovídat výrobku.

2. PŘED POUŽITÍM

- Tento spotřebič je zabalen v obalu, který jej chrání během přepravy. Tento spotřebič je zabalen v obalu, který jej chrání během přepravy. Originální krabici a další obalové položky můžete uschovat na bezpečném místě, abyste zabránili poškození zařízení v případě potřeby přepravy v budoucnu. Pokud chcete obaly vyhodit, ujistěte se, že se jich zbavíte správným způsobem.
- Ujistěte se, že všechny díly a součásti jsou zahrnuty a v dobrém stavu. Pokud některá chybí nebo není v dobrém stavu, okamžitě kontaktujte oficiální servisní službu Cecotec.

Upozornění





Některé části žehličky byly lehce naolejovány, což může způsobit, že žehlička bude po prvním zapnutí vydávat lehký dým. Po krátkém čase tento dým zmizí.

- Ujistěte se, že jste přečetli a rozumíte všem instrukcím a upozorněním v tomto manuálu. Věnujte pozornost bezpečnostním instrukcím v předcházejících částech.
- Umístěte přístroj vždy na povrchy suché, stabilní, rovné a odolné proti teplu. Nepoužívejte přístroj v blízkosti zdrojů tepla, místech s vysokou vlhkostí ani v blízkosti hořlavých látek.
- Zapojte napájecí kabel do správně instalované elektrické zásuvky. Zástrčka musí být přístupná, aby bylo možné v případě nouze výrobek snadno odpojit.

3. FUNGOVÁNÍ

Příprava

Roztřídte prádlo podle mezinárodních symbolů na štítcích různých oděvů nebo druhu látky.

Etiketa	Typ látky	Regulace termostatu
	Syntetika	Nízká teplota
	Vlna - hedvábí	Střední teplota
	Bavlna - len	Vysoká teplota
	Nežehlit	

Začněte žehlením látky, která vyžaduje nižší teplotu. Tím se zkracují čekací doby (žehlička se zahřeje méně než vychladne) a sníží se riziko spálení oblečení.

Naplnění nádržky vodou

1. Před naplněním žehličku odpojte od přívodu elektrického proudu.
2. Položte žehličku na podporu, nakloňte ji dopředu o 45° a naplňte nádržku na vodu až na maximum.
3. Je možné použít vodu z vodovodu. Pokud je voda velmi tvrdá, použijte destilovanou vodu, ale nikdy chemicky odvápněnou nebo parfemovanou.

Upozornění:

- Kdykoli naplníte nebo vyprázdníte nádržku na vodu, musíte tak učinit s odpojenou žehličkou od elektrické zásuvky.
- Nepoužívejte přísady ani nepřidávejte jiné tekutiny, jako je parfém, ocet, škrob, kondenzovaná voda ze sušiček nebo klimatizačních systémů nebo chemikálie, protože by to mohlo žehličku poškodit.
- Tato žehlička byla navržena pro práci s tekoucí vodou z vodovodu. Chcete-li však zajistit optimální výkon po delší dobu, můžete smíchat vodu z vodovodu s destilovanou vodou v poměru 1:1. Pokud je voda ve vaší oblasti velmi tvrdá, měla by být voda z vodovodu smíchána s destilovanou vodou v poměru 1:2.

Vertikální žehlení

1. Ujistěte se, že v nádržce na vodu je dostatek vody.
2. Postavte žehličku na podstavec do vertikální pozice a připojte žehličku do elektrické sítě.
3. Zvolte maximální teplotu.
4. Uchopte žehličku horizontálně a stiskněte tlačítko parního rázu, žehlicí plocha vydá velké množství páry.

Žehlení na sucho

Natočte selektor teploty do správné pozice. 

Žehlení s párou

1. Před naplněním žehličku odpojte od přívodu elektrického proudu.
2. Zapojte žehličku do elektrického přívodu.
3. Otočte selektorem teploty pro výběr vhodné teploty pro typ látky, který budete žehlit.
4. Když se kontrolka LED změní, je žehlička připravena k použití.
5. Po dokončení vyberte MIN a odpojte zařízení od elektrické zásuvky.

Upozornění

Presvědčte se o změně indikátoru LED. Při dřívějším použití může dojít k netěsnosti podstavce, protože nedosáhl optimální teploty.

Upozornění

Žehlička bude nepřetržitě vydávat páru, pouze když je ve vodorovné poloze. Nepřetržitý proud páry můžete zastavit otočením žehličky do svislé polohy.

- Funkci páry lze aktivovat pouze při použití žehličky při střední / vysoké teplotě.
- Zvolená teplota nízká, žehlička bude kapat z žehlicí plochy.

Bezpečné zapnutí bez rozpálené žehlicí plochy

Z bezpečnostních důvodů se ihned po zapnutí nezačne nahřívat žehlicí plocha.

Žehlení syntetických oděvů *

Provoz při minimální teplotě a bez páry (70 °C-120 °C).

Žehlení vlny/hedvábí **

Provoz při střední teplotě a bez páry (100 °C-160 °C).

Žehlení bavlny/lenu ***

Vysokoteplotní a parní provoz (140 °C-200 °C).

Parní ráz

Po stisknutí tlačítka parního rázu, žehlicí plocha vydá velké množství páry. Funkci páry lze aktivovat pouze při použití žehličky při vysoké teplotě.

Upozornění:

- Abyste zabránili odkapávání z žehlicí plochy, nedržte tlačítko parního rázu déle než 5 sekund.

ČEŠTINA

- Abyste dosáhli optimálního zvýšení páry, nestiskněte tlačítko více než třikrát po sobě, abyste zabránili ochlazení žehličky.

Kropení

Funkce kropení se může používat během jakéhokoli programu s párou nebo žehlení na sucho, pokud je zásobník vody naplněn.

Dotykový senzor

Žehlička má dotykový senzor na rukojeti. Z bezpečnostních důvodů bude nepřetržitě vydávat páru, pokud ji zvednete za držadlo ve vodorovné poloze.

Tlakové čerpadlo

Obr. 2

1. Žehlička má tlakové čerpadlo, které vytváří maximální páru a eliminuje nejobtížnější záhyby.
2. Chcete-li jej aktivovat, stiskněte jednou tlačítko i-PUMP nahoře. Během provozu se LED kontrolka rozsvítí a vydává slabý zvuk.
3. Pro deaktivaci stiskněte znovu tlačítko a vyčkejte, až zhasne kontrolka.

Automatické čištění

1. Ujistěte se, že přístroj je odpojený.
2. Naplňte nádržku na vodu po maximální rysku a uzavřete ji (do nádržky na vodu nedávejte ocet ani jiné ošetřovací prostředky).
3. Zvolte maximální teplotu.
4. Zapojte přístroj do elektrického přívodu.
5. Odpojte přístroj od elektrické energie, když žehlička dosáhne požadované teploty.
6. Držte žehličku ve vodorovné poloze, otočte volič páry na maximum, stiskněte tlačítko samočištění a jemně s ní zatřeste ze strany na stranu. Umístěte zásobník pod žehličku.
7. Žehlicí plocha začne vydávat horkou vodu a páru a vytlačí všechny nečistoty.
8. Jakmile se voda v nádržce spotřebuje, uvolněte samočisticí tlačítko.
9. Proces opakujte, pokud je to nutné.

Po samočisticím procesu zapojte žehličku do síťové zásuvky a nechte ji zahřát, aby se žehlicí plocha vysušila, po dosažení nastavené teploty žehlení odpojte žehličku ze zásuvky, opatrně přejděte horkou žehličkou po použitém kusu látky, abyste odstranili případné skvrny od vody, které se mohly na žehlicí ploše vytvořit, a před uložením nechte žehličku vychladnout.

Rady

Doporučuje se provést kompletní automatické čištění každé 2 týdny. Pokud je voda ve vaší oblasti velmi tvrdá (např. když se při žehlení odlepují šupiny z žehlicí plochy), měla by se samočisticí funkce používat častěji.

Funkce automatického vypnutí

- Žehlička se automaticky vypne, když je umístěna a podržena ve vodorovné poloze po dobu 30 sekund nebo ve svislé poloze po dobu 8 minut. To, že se žehlička vypnula, poznáte podle toho, že vydá 6 pípnutí a LED dioda bude blikat červeně.
- Abyste ji znovu zapnuli,
- zvedněte ji a nebo s ní pohněte.

Funkce drip stop.

- Tato funkce automaticky zabrání kapání vody, když žehlička není dostatečně horká.
- Během použití může odkapávací systém vydávat „cvaknutí“, zejména během přehřívání nebo chladnutí. Tento zvuk je zcela normální a znamená, že systém funguje správně.

Funkce odvápnění

Tento systém je navržen tak, aby snížil tvorbu usazenin během žehlení a prodloužil životnost žehličky.

4. ČIŠTĚNÍ A ÚDRŽBA

- Po každém použití vypněte přístroj, odpojte ho z elektrické sítě, vyprázdněte nádržku s vodou a nechte přístroj úplně vychladnout.
- V případě, že se jakákoli látka přilepila k žehlicí ploše, odstraňte ji vlhkým hadříkem a octem.
- Nepoužívejte houby, prášky nebo abrazivní čisticí prostředky na čištění tohoto přístroje.
- Pokud usazeniny blokují otvory na vývod páry, použijte špejli, abyste je odblokovali.
- Postavte žehličku na podstavec do vertikální pozice, abyste během skladování ochránili žehlicí plochu.

Vnější povrch žehličky

Po odpojení žehličky a jejím vychladnutí očistěte její vnější povrch navlhčeným hadříkem a v případě potřeby jemným čisticím prostředkem.

Upozornění

Nepoužívejte žádný abrazivní prostředek.

Žehlicí plocha

Škrob a jiné usazeniny lze snadno odstranit ze žehlicí plochy vlhkým hadříkem. K čištění žehlicí plochy nepoužívejte niklové kuličky ani žehličku nepokládejte na drsné povrchy, abyste nepoškrábali povrch žehlicí plochy. Pokud budete žehlit syntetické tkaniny na vysokou teplotu, jak tkanina, tak žehlička, se poškodí. Nejlepší způsob jak zabránit nečistotám při žehlení syntetických látek, je nahřát žehličku a vyžehlit syntetickou tkaninu přes bavlněný hadřík.

Upozornění

Nepoužívejte čističe na žehličky, protože by mohly poškodit části žehličky.

Uskladnění

- Odpojte žehličku ze zásuvky.
- Otočte žehličku a jemně ji protřepejte, aby se vyprázdnila nádrž na vodu.
- Počkejte, než žehlička zcela vychladne.
- Omotejte kabel kolem podstavce.
- Žehličku skladujte ve svislé poloze.

5. ŘEŠENÍ PROBLÉMŮ

Problém	Možné příčiny	Řešení
Příliš mnoho nebo příliš málo tepla.	Selektor teploty není ve správné poloze nebo je přístroj vypnutý.	Zvolte správnou teplotu.
NEvychází pára, nebo kape.	Selektor teploty je v poloze MIN.	
Parní ráz nebo vertikální žehlení nefunguje správně.	Funkce parního rázu byla ve velmi krátkém časovém úseku použita příliš často. Žehlička není dostatečně teplá.	Pokračujte ve vodorovném žehlení a počkejte několik minut, než znovu použijete funkci vertikální páry.
Z žehlicí plochy kape voda.	Volič teploty je v poloze MIN.	Natočte selektor teploty do správné pozice.
	Žehlička není dostatečně teplá.	Počkejte, až se světelný indikátor rozsvítí červeně.
	Množství vody přesáhlo značku maximum.	Vylijte zbylou vodu.
Vydává málo páry.	Výstupní otvory páry jsou zablokovány.	Vyčistěte všechny otvory destilovanou vodou.
	V nádržece na vodu je málo vody.	Přidejte do nádoby vodu.
Kropení nefunguje správně.	Uvnitř není dostatek tlaku nebo vzduchu.	Stiskněte tlačítko kropení manuálně a stiskněte ho několikrát zasebou.

6. TECHNICKÉ SPECIFIKACE

Reference produktu: 01874

Produkt: IronHero 3200 i-Pump

3200 W, 220-240 V, 50-60 Hz

Technické specifikace se mohou změnit bez předchozího upozornění za účelem zlepšení kvality výrobku

Vyrobeno v Číně | Navrženo ve Španělsku

7. RECYKLACE ELEKTRICKÝCH A ELEKTRONICKÝCH ZAŘÍZENÍ



Tento symbol označuje, že v souladu s platnými předpisy musí být produkt a/nebo baterie zlikvidovány odděleně od domovního odpadu. Po skončení životnosti tohoto výrobku musíte baterie/akumulátory vyjmout a odnést na sběrné místo určené místními úřady.

Podrobné informace o tom, jak správně likvidovat elektrická a elektronická zařízení a/nebo baterie, by měli spotřebitelé získat od místních úřadů.

Dodržování výše uvedených pokynů přispěje k ochraně životního prostředí.

8. ZÁRUKA A TECHNICKÝ SERVIS

Společnost Cecotec odpovídá konečnému uživateli nebo spotřebiteli za jakýkoli nesoulad, který existuje v době dodání výrobku za podmínek a ve lhůtách stanovených platnými předpisy. Doporučuje se, aby opravy prováděl kvalifikovaný personál.

Pokud zjistíte problém s výrobkem nebo máte jakékoli dotazy, obraťte se na oficiální technickou podporu společnosti Cecotec na čísle +34 96 321 07 28.

9. COPYRIGHT

Práva duševního vlastnictví k textům v této příručce patří společnosti CECOTEC INNOVACIONES, S.L. Všechna práva jsou vyhrazena. Obsah této publikace nesmí být vcelku ani po částech reprodukován, ukládán do vyhledávacího systému, přenášen nebo šířen jakýmkoli způsobem (elektronicky, mechanicky, fotokopírováním, nahráváním nebo podobně) bez předchozího souhlasu společnosti CECOTEC INNOVACIONES, S.L.

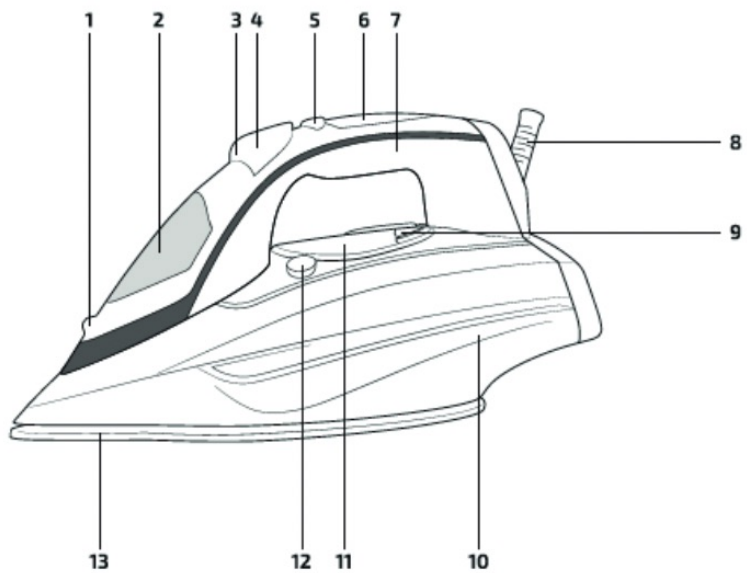

Fig./Img./Abb./Afb./ Rys./Obr. 1

i-Pump



Fig./Img./Abb./Afb./ Rys./Obr. 2

www.cecotec.es

Cecotec Innovaciones S.L.
Av. Reyes Católicos, 60
46910, Alfafar (Valencia)
AP01230712