

cecotec

PROCLEAN 3010 FLATBED

PROCLEAN 3030 FLATBED

PROCLEAN 3060 FLATBED MIRROR

Microondas sin plato mecánico / Flatbed microwave with mechanical knobs



Manual de instrucciones

Instruction manual

Manuel d'instructions

Bedienungsanleitung

Manuale di istruzioni

Manual de instruções

Handleiding

Instrukcja obsługi

Návod k použití

Kullanma kılavuzu

Manual d'instruccions

Οδηγίες χρήσης

Instrucciones de seguridad	6
Safety instructions	9
Instructions de sécurité	13
Sicherheitshinweise	16
Istruzioni di sicurezza	20
Instruções de segurança	24
Veiligheidsinstructies	28
Instrukcja bezpieczeństwa	31
Bezpečnostní pokyny	35
Güvenlik talimatları	38
Instruccions de seguretat	42
Οδηγίες ασφαλείας	45

ÍNDICE

1. Piezas y componentes	50
2. Antes de usar	50
3. Funcionamiento	51
4. Consejos	53
5. Limpieza y mantenimiento	54
6. Resolución de problemas	55
7. Especificaciones técnicas	56
8. Reciclaje de aparatos eléctricos y electrónicos	56
9. Garantía y SAT	57
10. Copyright	57

INDEX

1. Parts and components	58
2. Before use	58
3. Operation	59
4. Tips	61
5. Cleaning and maintenance	62
6. Troubleshooting	63
7. Technical specifications	63
8. Disposal of old electrical and electronic appliances	64
9. Technical support and warranty	64
10. Copyright	65

SOMMAIRE

1. Pièces et composants	66
2. Avant utilisation	66
3. Fonctionnement	67
4. Conseils	69
5. Nettoyage et entretien	70

6. Résolution de problèmes	71
7. Spécifications techniques	72
8. Recyclage des équipements électriques et électroniques	72
9. Garantie et SAV	73
10. Copyright	73

INHALT

1. Teile und Komponenten	74
2. Vor dem Gebrauch	74
3. Bedienung	75
4. Ratschläge	77
5. Reinigung und Wartung	78
6. Problembehebung	79
7. Technische Spezifikationen	80
8. Recycling von Elektro- und Elektronikgeräten	81
9. Garantie und Kundendienst	81
10. Copyright	81

INDICE

1. Parti e componenti	82
2. Prima dell'uso	82
3. Funzionamento	83
4. Consigli	85
5. Pulizia e manutenzione	86
6. Risoluzione dei problemi	87
7. Specifiche tecniche	88
8. Riciclaggio di apparecchiature elettriche ed elettroniche	88
9. Garanzia e supporto tecnico	89
10. Copyright	89

ÍNDICE

1. Peças e componentes	90
2. Antes de usar	90
3. Funcionamento	91
4. Dicas	93
5. Limpeza e manutenção	94
6. Resolução de problemas	95
7. Especificações técnicas	96
8. Reciclagem de produtos elétricos e eletrônicos	96
9. Garantia e SAT	97
10. Copyright	97

INHOUD

1. Onderdelen en componenten	98
2. Vóór u het apparaat gebruikt	98
3. Werking	99
4. Aanbevelingen	101
5. Schoonmaak en onderhoud	102
6. Probleemoplossing	103
7. Technische specificaties	104
8. Recycling van elektrische en elektronische apparatuur	104
9. Garantie en technische ondersteuning	105
10. Copyright	105

SPIS TREŚCI

1. Części i komponenty	106
2. Przed użyciem	106
3. Funkcjonowanie	107
4. Porady	109
5. Czyszczenie i konserwacja	110
6. Rozwiązywanie problemów	111
7. Dane techniczne	112
8. Recycling urządzeń elektrycznych i elektronicznych	112
9. Gwarancja i Serwis Pomocy Technicznej	113
10. Prawa autorskie	113

OBSAH

1. Díly a součásti	114
2. Před používáním	114
3. Provoz	115
4. Rady	116
5. Čištění a údržba	118
6. Řešení problémů	119
7. Technické specifikace	119
8. Recyklace elektrických a elektronických zařízení	120
9. Záruka a technický servis	120
10. Copyright	121

İÇİNDEKİLER

1. Parçalar ve bileşenler	122
2. Kullanmadan önce	122
3. Cihazın kullanımı	123
4. Öneriler	124
5. Temizlik ve bakım	126

6. Sorun Giderme	127
7. Teknik bilgiler	127
8. Elektrikli ve elektronik ekipmanların geri dönüştürümü	128
9. Garanti ve Teknik servis	128
10. Telif Hakları	129

ÍNDEX

1. Peces i components	130
2. Abans de l'ús	130
3. Funcionament	131
4. Consells	133
5. Neteja i manteniment	134
6. Resolució de problemes	135
7. Especificacions tècniques	136
8. Reciclatge d'aparells elèctrics i electrònics	136
9. Garantia i SAT	137
10. Copyright	137

EYPETHPIO

1. Μέρη και εξαρτήματα	138
2. Πριν από τη χρήση	138
3. Λειτουργία	139
4. Συμβουλές	141
5. Καθαρισμός και συντήρηση	143
6. Επίλυση προβλημάτων	143
7. Τεχνικές προδιαγραφές	144
8. Ανακύκλωση ηλεκτρικού και ηλεκτρονικού υλικού	145
9. Τεχνική υποστήριξη και εγγύηση	145
10. Copyright	145

NOTA

EU01_100511 - Proclean 3010 Flatbed

EU01_100513 - Proclean 3030 Flatbed

EU01_100517 - Proclean 3060 Flatbed Mirror

ES • La codificación de este manual es genérica y se aplica a todas las variantes de códigos del aparato.

EN • The coding in this manual is generic and applies to all code variants of the appliance.

FR • Le codage figurant dans ce manuel est générique et s'applique à toutes les variantes de code de l'appareil.

DE • Die Codierung in dieser Bedienungsanleitung ist allgemein und gilt für alle Codevarianten des Geräts.

IT • La codifica riportata nel presente manuale è generica e si applica a tutte le varianti di codici dell'apparecchio.

PT • A codificação apresentada neste manual é genérica e aplica-se a todas as variantes de código do aparelho.

NL • De codering in deze handleiding is algemeen en geldt voor alle codevarianten van het apparaat.

PL • Kody podane w niniejszej instrukcji są ogólne i mają zastosowanie do wszystkich wariantów kodowych urządzenia.

CZ • Kódování obsažené v tomto návodu je generické a platí pro všechny kódové varianty spotřebiče.

TR • Bu kılavuzdaki kodlama geneldir ve cihazın tüm kod varyantları için geçerlidir.

CT • La codificació d'aquest manual és genèrica i s'aplica a totes les variants de codis de l'electrodomèstic.

GR • Η κωδικοποίηση στο παρόν εγχειρίδιο είναι γενική και ισχύει για όλες τις παραλλαγές κωδικών της συσκευής.

INSTRUCCIONES DE SEGURIDAD

Lea las siguientes instrucciones atentamente antes de usar el producto. Guarde este manual para futuras referencias o nuevos usuarios.

- Asegúrese de que el voltaje de red coincida con el voltaje especificado en la etiqueta de clasificación del producto y de que el enchufe tenga toma de tierra.
- No lo utilice en el exterior.
- Este aparato está diseñado exclusivamente para uso doméstico quedando excluido su uso en bares, restaurantes, granjas, hoteles, moteles y oficinas.
-  Este símbolo significa: Precaución, superficie caliente. Las superficies accesibles del microondas podrían alcanzar temperaturas altas durante el funcionamiento. Tenga cuidado de no quemarse.
- ADVERTENCIA: en caso de que la puerta o sus juntas estén dañadas, no ponga en funcionamiento el electrodoméstico hasta que haya sido reparado por una persona capacitada para ello.
- ADVERTENCIA: es peligroso para cualquiera que no sea una persona competente realizar operaciones de mantenimiento o reparación que impliquen la retirada de una cubierta que proporcione protección contra la exposición a la energía microondas.
- ADVERTENCIA: los líquidos y otros alimentos no deben ser calentados en recipientes sellados porque son susceptibles de explotar.
- Utilice este electrodoméstico únicamente para los propósitos descritos en el presente manual. No introduzca sustancias químicas corrosivas ni vapores en el electrodoméstico, no está diseñado para uso industrial o de laboratorio.

- Este electrodoméstico está destinado para calentar bebidas y alimentos. El secado de alimentos o ropa y el calentamiento de almohada, zapatillas, esponjas, ropa húmeda y artículos similares puede entrañar riesgo de heridas, ignición o fuego.
- El calentamiento de bebidas puede ocasionar su ebullición. Por esta razón, deben tomarse precauciones durante la manipulación del recipiente
- El contenido de los biberones y de los tarros de alimentos de bebés debe ser removido o agitado y la temperatura debe ser verificada antes de ser consumidos para evitar quemaduras.
- Los huevos con cáscara y los huevos cocidos enteros no deben calentarse en el microondas porque pueden explotar, incluso después de que el calentamiento del microondas haya terminado.
- No ponga el microondas en funcionamiento cuando esté vacío.
- Este microondas no está destinado a ser encastrado o instalado en un mueble, debe ser colocado libremente asegurando las siguientes distancias de separación:
 1. Parte superior: al menos 20 cm de separación.
 2. Entre el aparato y cualquier pared adyacente: 5 cm mínimo.
 3. Respecto a la parte trasera: deje 10 cm de separación.
 4. Del microondas al suelo: 85 cm.
- Inspeccione el cable de alimentación regularmente en busca de daños visibles. Si el cable presenta daños, debe ser sustituido por el Servicio de Asistencia Técnica Oficial de Cecotec para evitar cualquier tipo de peligro o por personal cualificado similar con el fin de evitar un peligro.
- No ponga el microondas en funcionamiento si tiene el cable o enchufe defectuoso o si no funciona correctamente. En caso de mal funcionamiento o avería contacte con el Servicio de Asistencia Técnica Oficial de Cecotec.

- Debe tener cuidado de que el plato giratorio no se desplace cuando se retiren los recipientes del aparato.
- Utilice únicamente utensilios aptos para su uso en microondas. Asegúrese de que los utensilios no entren en contacto con las paredes internas del electrodoméstico durante su uso.
- No utilice el interior del microondas con fines de almacenamiento.
- No intente freír alimentos en el microondas.
- Para evitar el riesgo de incendio, siga las siguientes indicaciones:
 - a. No cocine los alimentos de más.
 - b. Retire los precintos de alambre de las bolsas de papel o de plástico antes de colocar las bolsas en el microondas.
 - c. Debe vigilar el microondas cuando caliente alimentos en recipientes de plástico o papel.
- En caso de producirse humo o fuego en el interior, mantenga cerrada la puerta del electrodoméstico, apáguelo y desconéctelo de la toma de corriente.
- No coloque comida ni utensilios calientes o congelados en el plato giratorio para evitar que se rompa.
- Tras su uso, el recipiente empleado podría estar muy caliente. Utilice guantes para evitar quemaduras y daños.
- El aparato debe limpiarse regularmente y retirando cualquier residuo de alimentos. Debe limpiar las juntas de las puertas, cavidades y partes adyacentes del microondas como se indica en el apartado de limpieza y mantenimiento.
- El aparato no debe limpiarse con vapor.
- El fallo en el mantenimiento del microondas en cuanto a la limpieza podría conducir al deterioro de la superficie y podría afectar adversamente a la vida útil del aparato y conducir a una situación peligrosa.

- Este aparato pueden utilizarlo niños con edad de 8 años y superior y personas con capacidades físicas, sensoriales o mentales reducidas o con falta de experiencia y conocimiento, si se les ha dado la supervisión o formación apropiadas respecto al uso del aparato de una manera segura y comprenden los peligros que implica. Los niños no deben jugar con el aparato. La limpieza y el mantenimiento que debe realizar el usuario no debe ser realizada por los niños sin supervisión.
- Este producto es un equipo ISM Grupo 2 Clase B. La definición de Grupo 2 contiene todo equipo ISM (Industrial, Científico y Médico) en el que se genere y/o utilice energía de radiofrecuencia en forma de radiación electromagnética para el tratamiento material, y todo equipo de electroerosión. El equipo de Clase B es un tipo de equipamiento adecuado para su uso en establecimiento domésticos y en establecimientos directamente conectados con una red de suministro eléctrico de bajo voltaje que abastezca a edificios utilizados con fines domésticos.
- Los recipientes metálicos para alimentos y bebidas no están permitidos durante la cocción por microondas.
- Este aparato no está destinado a ser puesto en funcionamiento por medio de temporizadores externos o sistemas separados de control remoto.

SAFETY INSTRUCTIONS

Read these instructions thoroughly before using the appliance. Keep this instruction manual for future reference or new users.

- Ensure that the mains voltage matches the voltage specified on the device rating label and that the plug is earthed.
- Do not use outdoors.

- This appliance is designed for domestic use only and is not intended for bars, restaurants, farmhouses, hotels, motels, and offices.
-  This symbol means: CAUTION: hot surface. Accessible surfaces of the microwave may reach high temperatures during operation. Be careful not to burn yourself.
- WARNING: if the door or its gaskets are damaged, do not operate the appliance until it has been repaired by a qualified person.
- WARNING: it is dangerous for anyone other than a qualified person to perform maintenance or repair tasks involving the removal of a cover that provides protection against exposure to microwave energy.
- WARNING: liquids and other food should not be heated up in sealed containers, as they may explode.
- Use this appliance only for its intended purpose, as described in this manual. Do not use corrosive chemicals or vapours in this appliance. It is not designed for industrial or laboratory use.
- This appliance is intended for heating beverages and food. Drying of food or clothing and heating of pillows, shoes, sponges, wet clothes, and similar items may involve risk of injury, ignition, or fire.
- Heating up beverages may cause them to boil. For this reason, precautions must be taken when handling the container.
- The contents of bottles and jars of baby food should be swirled or shaken, and the temperature should be checked before consumption to avoid burns.
- Eggs in their shell and whole hard-boiled eggs should not be heated in microwaves, since they may explode even after microwave heating has ended.

- Do not operate the microwave when empty.
- This microwave is not intended to be built-in or installed in furniture. It must be freely positioned ensuring the following separation distances:
 1. Top: at least 20 cm apart.
 2. Between the appliance and any adjacent wall: at least 5 cm.
 3. Rear: leave 10 cm of separation.
 4. From the microwave to the ground: 85 cm.
- Check the power cable regularly for visible damage. If the cable is damaged, it must be replaced by the official Cecotec Technical Support Service or by similarly qualified personnel to avoid hazards or injuries.
- Do not operate the microwave if it has a defective cord or plug or if it is not working properly. In case of malfunction or breakdown, please contact official Cecotec Technical Support Service.
- You must be careful to ensure that the turntable does not shift when the containers are removed from the appliance.
- Only use cookware that is suitable for microwave use. Make sure cookware does not touch the interior walls during operation.
- Do not use the appliance for storage purposes.
- Do not attempt to fry food in the microwave.
- In order to reduce fire risk:
 - a. Do not overcook food.
 - b. Remove wire twist-ties from paper or plastic bags before placing them inside the microwave.
 - c. The microwave should be watched when heating food in plastic or paper containers.
- In case of smoke or fire inside the appliance, keep the door closed, turn the appliance off, and unplug it from the power supply.

- Do not place hot or frozen food or cookware on the turntable to prevent breakage.
- After operation, the container is likely to be very hot. Use gloves to avoid burns and injuries.
- The appliance must be cleaned regularly, and you must remove any food remains. You must clean the door gaskets, cavities, and adjacent parts of the microwave as indicated in the cleaning and maintenance section.
- The appliance cannot be cleaned with steam.
- Failure to keep the microwave clean could lead to deterioration of the surface and could adversely affect the shelf life of the appliance and cause hazards.
- This appliance can be used by children aged 8 years and above and people with reduced physical, sensory, or mental capabilities or lack of experience and knowledge if they have been given supervision or instruction concerning use of the appliance in a safe way and understand the hazards involved. Children must not play with the appliance. Cleaning and user maintenance should not be carried out by unsupervised children.
- This appliance is a Group 2 Class B ISM equipment. The definition of Group 2 which contains all ISM (Industrial, Scientific and Medical) equipment in which radio-frequency energy is intentionally generated and/or used in the form of electromagnetic radiation for the treatment of material, and spark erosion equipment. Class B equipment is suitable for domestic use and in establishments directly connected to a low voltage power supply network, which supplies buildings used for domestic purpose.
- Metal food and beverage containers must not be used during microwave cooking.
- The appliance is not intended to be operated by means of external timers or separate remote control systems.

INSTRUCTIONS DE SÉCURITÉ

Veuillez lire les instructions suivantes avec attention avant d'utiliser l'appareil. Gardez bien ce manuel pour de futures références ou pour tout nouvel utilisateur.

- Assurez-vous que le voltage du réseau coïncide avec le voltage spécifié sur l'étiquette de classification de l'appareil et que la prise possède une connexion à terre.
- Ne l'utilisez pas en extérieur.
- Cet appareil est conçu pour un usage domestique uniquement et ne doit pas être utilisé dans les bars, restaurants, fermes, hôtels, motels et bureaux.
-  Ce symbole signifie : Attention, surface chaude. Les surfaces accessibles du micro-ondes pourraient atteindre des températures très élevées pendant le fonctionnement. Faites attention à ne pas vous brûler !
- AVERTISSEMENT : si la porte ou ses joints sont abîmés, ne connectez pas l'appareil jusqu'à ce qu'il ait été réparé par une personne qualifiée.
- AVERTISSEMENT : il est dangereux pour des personnes non qualifiées d'effectuer des opérations de réparation ou d'entretien impliquant le retrait du couvercle qui protège contre toute exposition à l'énergie du micro-ondes.
- AVERTISSEMENT : les liquides et autres aliments ne doivent pas être chauffés dans des récipients scellés ou fermés car ils risquent d'exploser.
- Utilisez cet appareil uniquement pour les fins décrites dans ce manuel. N'introduisez pas de substances chimiques corrosives ni de la vapeur dans cet électroménager. Il n'a pas été conçu pour une utilisation industrielle ni en laboratoire.
- Cet appareil est destiné à chauffer des boissons et des aliments. Le séchage d'aliments ou de vêtements et

le chauffage d'oreillers, de chaussures, d'éponges, de vêtements humides et d'articles similaires peuvent entraîner des risques de blessure, d'inflammation ou d'incendie.

- Le chauffage des boissons peut provoquer leur ébullition. Pour cette raison, vous devez faire attention lors de la manipulation du récipient.
- Le contenu des biberons et des pots d'aliments pour bébés doit être remué ou secoué et la température doit être vérifiée avant la consommation pour éviter les brûlures.
- Les œufs avec coquille et les œufs durs ne doivent pas être cuits au micro-ondes, car ils peuvent exploser, même après les avoir réchauffés.
- Ne faites pas fonctionner l'appareil à vide.
- Ce micro-ondes n'est pas destiné à être encastré ou installé dans un meuble, il doit être positionné librement en respectant les distances de séparation suivantes :
 1. Partie supérieure : au moins 20 cm de distance.
 2. Entre l'appareil et tout mur adjacent : 5 cm minimum.
 3. Partie arrière : un espace de 10 cm.
 4. 85 cm du micro-ondes jusqu'au sol.
- Inspectez le câble d'alimentation régulièrement pour rechercher des dommages visibles. Si le câble présente des dommages, il doit être remplacé par le Service d'Assistance Technique officiel de Cecotec ou par du personnel qualifié pour éviter tout type de danger.
- Ne faites pas fonctionner le micro-ondes si le câble ou la fiche sont abîmés, ou s'il ne fonctionne pas correctement. En cas de défaut ou de mauvais fonctionnement, veuillez contacter le Service d'Assistance Technique officiel de Cecotec.
- Veillez à ce que le plateau tournant ne se déplace pas lorsque les récipients sont retirés de l'appareil.
- Utilisez uniquement d'ustensiles qui soient compatibles

avec les micro-ondes. Vérifiez que les ustensiles n'entrent pas en contact avec les parois internes de l'électroménager lorsqu'il est en fonctionnement.

- N'utilisez pas l'intérieur du micro-ondes en tant qu'espace de stockage.
- Ne faites pas frire des aliments au micro-ondes.
- Pour éviter des risques d'incendie, suivez les indications suivantes :
 - a. Ne cuisinez trop les aliments.
 - b. Retirez les emballages métalliques des sacs en papier ou en plastique avant de les introduire dans le micro-ondes.
 - c. Le micro-ondes doit être surveillé lorsque vous chauffez des aliments dans des récipients en plastique ou en papier.
- Si de la fumée ou du feu apparaissent à l'intérieur, maintenez la porte de l'appareil fermée, éteignez-le et débranchez-le de la prise de courant.
- Ne placez pas de la nourriture ou d'ustensiles chauds ou surgelés sur le plateau tournant pour éviter qu'il se casse.
- Après son utilisation, le récipient utilisé pourrait être très chaud. Utilisez des gants pour éviter des brûlures et autres dommages.
- L'appareil doit être nettoyé régulièrement et tout reste de nourriture doit être enlevé. Les joints de la porte, les cavités et les parties adjacentes du micro-ondes doivent être nettoyés comme décrit dans le paragraphe « Nettoyage et entretien ».
- L'appareil ne doit pas être nettoyé à la vapeur.
- Le fait de ne pas entretenir l'appareil en termes de nettoyage pourrait entraîner une détérioration de la surface et pourrait affecter à la durée de vie de l'appareil et mener à une situation dangereuse.

- Cet appareil peut être utilisé par des enfants de 8 ans et plus et par des personnes aux capacités physiques, mentales ou sensorielles réduites, ou sans expérience ni connaissances s'ils sont surveillés et/ou ont reçu les informations nécessaires à l'utilisation correcte de l'appareil et qu'ils ont bien compris les risques qu'il implique. Empêchez les enfants de jouer avec le produit. Le nettoyage et l'entretien du produit ne peuvent pas être menés à terme par les enfants sans surveillance.
- Ce produit est une équipe ISM Groupe 2 Classe B. La définition de Groupe 2 comprend tous les équipements ISM (Industriels, Scientifiques et Médicaux) dans lesquels l'énergie de radiofréquence sous forme de rayonnement électromagnétique est générée et/ou utilisée pour le traitement des matériaux, ainsi que tous les équipements d'électroérosion. Les équipements de classe B sont un type d'équipement adapté à une utilisation domestique et dans des établissements directement connectés à un réseau d'alimentation électrique de basse tension qui alimente aux bâtiments utilisés à des fins domestiques.
- Les récipients métalliques pour aliments et boissons ne peuvent pas être utilisés dans le micro-ondes.
- Cet appareil n'a pas été conçu pour fonctionner à travers des minuteries ou systèmes de contrôle à distance externes.

SICHERHEITSHINWEISE

Lesen Sie die folgenden Hinweise aufmerksam durch, bevor Sie das Produkt verwenden. Bewahren Sie diese Bedienungsanleitung zum Nachschlagen oder für neue Benutzer auf.

- Vergewissern Sie sich, dass die Netzspannung mit der auf

dem Typenschild des Produkts angegebenen Spannung übereinstimmt und dass der Stecker geerdet ist.

- Verwenden Sie das Gerät nicht im Freien.
- Dieses Gerät ist nur für den Hausgebrauch bestimmt und darf nicht in Bars, Restaurants, Bauernhöfen, Hotels, Motels und Büros verwendet werden.
-  Dieses Symbol bedeutet: Vorsicht, Heiße Oberfläche. Die Oberfläche der Mikrowelle könnte während des Betriebs hohe Temperaturen erreichen. Passen Sie auf, dass Sie sich nicht verbrennen.
- **WARNUNG:** Wenn die Tür oder ihre Dichtungen beschädigt sind, darf das Gerät nicht in Betrieb genommen werden, bevor es von einer qualifizierten Fachkraft repariert worden ist.
- **WARNUNG:** Es ist gefährlich, wenn eine nicht fachkundige Person Wartungs- oder Reparaturarbeiten durchführt, bei denen eine Abdeckung entfernt werden muss, die vor der Einwirkung von Mikrowellenenergie schützt.
- **WARNUNG:** Flüssigkeiten und andere Lebensmittel sollten nicht in verschlossenen Behältern erhitzt werden, da sie explodieren können.
- Verwenden Sie dieses Gerät nur für die in diesem Handbuch beschriebenen Benutzungen. Führen Sie keine starken Chemikalien oder Dämpfe in das Gerät ein, es ist nicht für den industriellen oder Laborgebrauch bestimmt.
- Dieses Gerät ist für das Erhitzen von Getränken und Lebensmitteln bestimmt. Beim Trocknen von Lebensmitteln oder Kleidung und beim Erwärmen von Kissen, Hausschuhen, Schwämmen, nasser Kleidung und ähnlichen Gegenständen besteht Verletzungs-, Entzündungs- und Brandgefahr.
- Das Erhitzen von Getränken kann diese zum Kochen bringen. Aus diesem Grund sind bei der Handhabung des Behälters Vorsichtsmaßnahmen zu treffen.

- Der Inhalt von Flaschen und Gläsern mit Babynahrung sollte vor dem Verzehr umgerührt oder geschüttelt werden, und die Temperatur sollte überprüft werden, um Verbrennungen zu vermeiden.
- Eier in der Schale und ganze gekochte Eier sollten nicht in der Mikrowelle erhitzt werden, da sie explodieren können, auch wenn die Mikrowellenerhitzung beendet ist.
- Benutzen Sie die Mikrowelle nicht, wenn sie leer ist.
- Dieses Mikrowellengerät ist nicht für den Einbau oder die Aufstellung in Möbeln vorgesehen, sondern muss frei aufgestellt werden, wobei folgende Abstände einzuhalten sind:
 1. Oben: mindestens 20 cm Abstand.
 2. Zwischen dem Gerät und einer angrenzenden Wand: mindestens 5 cm.
 3. In Bezug auf die Rückseite: 10 cm Abstand lassen.
 4. Von der Mikrowelle bis zum Boden: 85 cm.
- Überprüfen Sie das Netzkabel regelmäßig auf sichtbare Schäden. Wenn das Kabel beschädigt ist, muss es durch den offiziellen technischen Kundendienst von Cecotec. ausgetauscht werden, um jegliche Gefahr zu vermeiden oder durch ähnlich qualifiziertes Personal, um eine Gefährdung zu vermeiden.
- Nehmen Sie das Mikrowellengerät nicht in Betrieb, wenn das Kabel oder der Stecker defekt ist oder wenn es nicht richtig funktioniert. Bei Fehlfunktionen oder Ausfall, kontaktieren Sie den offiziellen technischen Kundendienst von Cecotec.
- Es muss darauf geachtet werden, dass sich der Drehteller nicht verschiebt, wenn die Behälter aus dem Gerät genommen werden.
- Verwenden Sie nur mikrowellengeeignete Utensilien. Achten Sie darauf, dass die Utensilien während des Gebrauchs nicht mit den Innenwänden des Geräts in Berührung kommen.

- Verwenden Sie das Innere der Mikrowelle nicht für Sachen drin aufzubewahren.
- Versuchen Sie nicht, Lebensmittel in der Mikrowelle zu braten.
- Um die Gefahr eines Brandes zu vermeiden, führen Sie die folgenden Hinweise durch:
 - a. Kochen Sie das Essen nicht zu lange.
 - b. Entfernen Sie Drahtplomben von Papier oder Plastikbeuteln, bevor Sie die Beutel in die Mikrowelle geben.
 - c. Beim Erhitzen von Lebensmitteln in Plastik- oder Papierbehältern sollte die Mikrowelle beobachtet werden.
- Wenn im Inneren Rauch oder Feuer entsteht, halten Sie die Gerätetür geschlossen, schalten Sie das Gerät aus und ziehen Sie den Netzstecker aus der Steckdose.
- Stellen Sie keine heißen oder gefrorenen Lebensmittel oder Utensilien auf den Drehteller, damit es nicht zerbricht.
- Nach dem Gebrauch könnte der verwendete Behälter sehr heiß sein. Benutzen Sie Handschuhe um Verbrennungen zu vermeiden.
- Das Gerät sollte regelmäßig gereinigt werden, und eventuelle Speisereste sollten entfernt werden. Die Türdichtungen, Hohlräume und angrenzenden Teile des Mikrowellengeräts sollten wie im Abschnitt Reinigung und Wartung beschrieben gereinigt werden.
- Das Gerät darf nicht mit Dampf gereinigt werden.
- Wird die Mikrowelle nicht gereinigt, kann dies zu einer Verschlechterung der Oberfläche führen und die Lebensdauer des Geräts beeinträchtigen und zu einer gefährlichen Situation führen.
- Dieses Gerät kann von Kindern ab 8 Jahren und darüber sowie

von Personen mit verringerten physischen, sensorischen oder mentalen Fähigkeiten oder Mangel an Erfahrung und Wissen benutzt werden, wenn sie beaufsichtigt oder bezüglich des sicheren Gebrauchs des Geräts unterwiesen wurden und die daraus resultierenden Gefahren verstehen. Kinder dürfen nicht mit dem Gerät spielen. Reinigung und Wartung durch den Benutzer dürfen nicht von Kindern ohne Aufsicht durchgeführt werden.

- Dieses Produkt ist eine Ausrüstung der ISM-Gruppe 2 Klasse B. Die Definition der Gruppe 2 umfasst alle ISM-Geräte (Industrial, Scientific and Medical Band), in denen Hochfrequenzenergie in Form von elektromagnetischer Strahlung erzeugt und/oder zur Materialbehandlung verwendet wird, sowie alle EDM-Geräte. Geräte der Klasse B sind eine Art von Geräten, die für den Einsatz in häuslichen Einrichtungen und in Einrichtungen geeignet sind, die direkt an ein Niederspannungs-Stromversorgungsnetz angeschlossen sind, das Gebäude versorgt, die für häusliche Zwecke genutzt werden.
- Lebensmittel- und Getränkebehälter aus Metall sind beim Kochen in der Mikrowelle nicht erlaubt.
- Dieses Gerät ist nicht für den Betrieb mit externen Zeitschaltuhren oder separaten Fernbedienungssystemen vorgesehen.

ISTRUZIONI DI SICUREZZA

Leggere attentamente le seguenti istruzioni prima di usare l'apparecchio. Conservare questo manuale per consultazioni future o nuovi utenti.

- Verificare che la tensione di rete coincida con quella specificata nell'etichetta di classificazione dell'apparecchio e che la presa elettrica sia dotata di messa a terra.

- Non usare all'aperto.
- Questo apparecchio è stato progettato solo per uso domestico e non può essere utilizzato in bar, ristoranti, aziende agricole, alberghi, motel e uffici.
-  Questo simbolo significa: attenzione, superficie calda. Le superfici accessibili del forno a microonde possono raggiungere temperature elevate durante il funzionamento. Fare attenzione a non bruciarsi.
- **ATTENZIONE:** se lo sportello o le guarnizioni dello sportello sono danneggiate, non mettere in funzione il forno a microonde finché non è stato riparato da una persona qualificata.
- **ATTENZIONE:** è pericoloso per chiunque non sia una persona competente eseguire operazioni di manutenzione o riparazione che comportino la rimozione di una copertura che protegge dalle microonde.
- **ATTENZIONE:** non riscaldare liquidi o alimenti in contenitori sigillati, poiché rischiano di esplodere.
- Utilizzare questo apparecchio solamente ai fini descritti in questo manuale. Non introdurre sostanze chimiche corrosive né vapori nell'apparecchio, non è stato progettato per uso industriale o da laboratorio.
- Questo apparecchio è destinato al riscaldamento di bevande e alimenti. Asciugare alimenti o indumenti e riscaldare cuscini, pantofole, spugne, indumenti bagnati e oggetti simili può comportare il rischio di lesioni, fuoco o incendio.
- Il riscaldamento delle bevande può provocarne l'ebollizione. Per questo motivo, è necessario prendere le dovute precauzioni quando si maneggia il contenitore
- Il contenuto di biberon e vasetti di alimenti per l'infanzia deve essere agitato o mescolato e la temperatura deve essere controllata prima del consumo per evitare ustioni.

- Le uova con il guscio e le uova sode intere non devono essere riscaldate nel forno a microonde, poiché potrebbero esplodere anche dopo la fine del riscaldamento a microonde.
- Non mettere in funzione il forno a microonde a vuoto.
- Questo forno a microonde non è progettato per essere installato a incasso; posizionarlo liberamente rispettando le seguenti distanze di separazione:
 1. Parte superiore: separazione di almeno 20 cm.
 2. Tra l'apparecchio e la parete adiacente: almeno 5 cm.
 3. Rispetto al retro dell'apparecchio: lasciare uno spazio di 10 cm.
 4. Dal forno a microonde al pavimento: 85 cm.
- Ispezionare regolarmente il cavo di alimentazione in cerca di danni visibili. Se il cavo è danneggiato, deve essere sostituito dal Centro di assistenza Cecotec per evitare qualsiasi pericolo o da personale altrettanto qualificato per evitare un pericolo.
- Non accendere il forno a microonde se il cavo o la presa sono difettosi o non funzionano correttamente. In caso di malfunzionamento o avaria, contattare il Servizio di Assistenza Tecnica Ufficiale di Cecotec.
- Assicurarsi che il piatto girevole non si sposti quando si rimuovono i contenitori dall'apparecchio.
- Usare solo utensili adatti all'uso in forni a microonde. Verificare che gli utensili non entrino a contatto con le pareti interne dell'apparecchio durante il funzionamento.
- Non utilizzare l'interno del forno a microonde per conservare il cibo.
- Non friggere alimenti nel forno a microonde.
- Per evitare il rischio di incendio, seguire le seguenti indicazioni:
 - a. Non cucinare eccessivamente gli alimenti.

- b. Rimuovere le pellicole dai sacchetti di carta o di plastica prima di collocare i sacchetti nel forno a microonde.
- c. Sorvegliare il forno a microonde quando si riscaldano alimenti in contenitori di plastica o di carta.
- In caso di fumo o fiamme all'interno, mantenere chiuso lo sportello dell'apparecchio, spegnerlo e scollegarlo dalla presa di corrente.
- Non collocare cibo né utensili caldi o congelati sul piatto girevole per evitare che si rompa.
- Dopo ogni uso, il contenitore impiegato potrebbe essere molto caldo. Utilizzare guanti per evitare scottature e altri danni.
- L'apparecchio deve essere pulito regolarmente e i residui di cibo devono essere rimossi. Pulire le guarnizioni dello sportello, le cavità e le parti adiacenti del forno a microonde come indicato nella sezione Pulizia e manutenzione.
- Non pulire l'apparecchio con vapore.
- La mancata pulizia del forno a microonde può portare al deterioramento della superficie e influire negativamente sulla durata dello stesso e costituire un pericolo.
- Questo apparecchio può essere usato da bambini a partire da 8 anni e da persone con ridotte capacità fisiche, sensoriali o mentali o con mancanza di esperienza e conoscenza, a condizione che siano supervisionati o istruiti sull'uso dell'apparecchio in modo sicuro e che comprendano i pericoli connessi. I bambini non devono giocare con l'apparecchio. La pulizia e la manutenzione non devono essere effettuate da bambini senza supervisione.
- Questo apparecchio è un sistema ISM Gruppo 2 Classe B. La definizione di Gruppo 2 contiene tutto il sistema ISM (Industriale, Scientifico e Medico) nel quale si genera e/o utilizza energia di radiofrequenza sotto forma di radiazione

elettromagnetica per il trattamento materiale e tutto il sistema di elettroerosione. Il sistema di Classe B è un tipo di gruppo adeguato in strutture domestiche o direttamente collegati alla corrente elettrica a basso voltaggio per il rifornimento di stabilimenti a fini domestici.

- Evitare contenitori metallici per alimenti e bevande durante la cottura a microonde.
- Questo apparecchio non è progettato per essere azionato mediante timer esterni o sistemi di controllo a distanza separati.

INSTRUÇÕES DE SEGURANÇA

Leia atentamente as instruções seguintes antes de utilizar o aparelho. Guarde este manual para referências futuras ou novos utilizadores.

- Certifique-se de que a tensão de rede coincide com a tensão especificada na etiqueta de classificação do aparelho e de que a tomada tenha ligação à terra.
- Não o utilize em exteriores.
- Este aparelho foi concebido apenas para uso doméstico e não se destina a ser utilizado em bares, restaurantes, quintas, hotéis, motéis e escritórios.
-  Este símbolo significa: Atenção, superfície quente. As superfícies acessíveis do micro-ondas poderiam atingir temperaturas altas durante o funcionamento. Tenha cuidado para não se queimar.
- ADVERTÊNCIA: caso a porta ou as suas juntas estejam danificadas, não ponha o aparelho em funcionamento até que este tenha sido reparado por uma pessoa qualificada.
- ADVERTÊNCIA: é perigoso para qualquer pessoa que não seja uma pessoa competente realizar operações de manutenção

ou reparação que envolvam a remoção de uma cobertura que proporcione proteção contra a exposição à energia de micro-ondas.

- ADVERTÊNCIA: líquidos e outros alimentos não devem ser aquecidos em recipientes selados porque são suscetíveis de explodir.
- Utilize este eletrodoméstico apenas para os fins descritos no presente manual. Não introduza substâncias químicas corrosivas ou vapores no eletrodoméstico, não foi desenhado para utilização industrial ou de laboratório.
- Este aparelho é destinado ao aquecimento de bebidas e alimentos. A secagem de alimentos ou roupas e o aquecimento de almofadas, sapatos, esponjas, roupas molhadas e artigos semelhantes podem envolver risco de ferimentos, ignição ou fogo.
- O aquecimento de bebidas pode provocar a sua fervura. Por esta razão, devem ser tomadas precauções ao manusear o recipiente.
- O conteúdo dos biberões e dos frascos de comida para bebé deve ser mexido ou agitado e a temperatura deve ser verificada antes do consumo para evitar queimaduras.
- Os ovos com casca e os ovos cozidos inteiros não podem ser aquecidos no forno micro-ondas, já que podem explodir também depois de ter finalizado o aquecimento.
- Não ponha o micro-ondas em funcionamento quando estiver vazio.
- Este micro-ondas não se destina a ser encastrado ou instalado em mobiliário, deve ser posicionado livremente assegurando as seguintes distâncias de separação:
 1. Parte superior: pelo menos 20 cm de distância.
 2. Entre o aparelho e qualquer parede adjacente: mínimo 5 cm.

3. Na parte de trás: deixe 10 cm de espaço livre.
 4. Do micro-ondas para o chão: 85 cm.
- Inspeccione o cabo de alimentação regularmente em busca de danos visíveis. Se o cabo estiver danificado, deve ser substituído pelo Serviço de Assistência Técnica Cecotec por pessoal igualmente qualificado, de modo a evitar qualquer perigo.
 - Não ponha o micro-ondas em funcionamento se tiver o cabo ou a ficha defeituoso ou se não funcionar corretamente. Em caso de defeitos ou de mau funcionamento, entre em contacto com o Serviço de Assistência Técnica da Cecotec.
 - Deve ter-se o cuidado de assegurar que a mesa giratória não se desloque ao retirar os recipientes do aparelho.
 - Utilize apenas utensílios apropriados no micro-ondas. Certifique-se de que os utensílios não entrem em contacto com as paredes internas do eletrodoméstico durante o seu uso.
 - Não utilize o interior do micro-ondas para armazenar.
 - Não tente fritar alimentos no micro-ondas.
 - Para evitar o risco de incêndio, siga as seguintes indicações:
 - a. Não cozinhe uma quantidade excessiva de alimentos.
 - b. Retire os selos de arame dos sacos de papel ou plástico antes de colocar os sacos no micro-ondas.
 - c. O micro-ondas deve ser vigiado ao aquecer os alimentos em recipientes de plástico ou papel.
 - Em caso de que se produza fumo ou fogo no interior, mantenha fechada a porta do eletrodoméstico, desligue e desconecte da corrente elétrica.
 - Não coloque comida nem utensílios quentes ou congelados no prato rotativo para evitar que se parta.
 - Depois do seu uso, o recipiente usado pode estar muito quente. Utilize luvas para evitar queimaduras e outros danos.

- O aparelho deve ser limpo regularmente e qualquer resíduo alimentar deve ser removido. As vedações das portas, cavidades e partes adjacentes do micro-ondas devem ser limpas como indicado na secção de limpeza e manutenção.
- O aparelho não deve ser limpo com vapor.
- A não manutenção do micro-ondas em termos de limpeza pode levar à deterioração da superfície e pode afetar negativamente a vida do aparelho e conduzir a uma situação perigosa.
- Este aparelho pode ser utilizado por crianças a partir dos 8 anos de idade e por pessoas com capacidades físicas, sensoriais ou mentais reduzidas ou com falta de experiência e conhecimentos, se lhes tiver sido dada supervisão ou instruções relativas à utilização do aparelho de uma forma segura e compreendem os perigos envolvidos. Não permita que as crianças brinquem com o aparelho. A limpeza e manutenção a realizar pelo utilizador não devem ser efetuadas por crianças sem supervisão.
- Este produto é um equipamento ISM Classe B do Grupo 2. A definição de Grupo 2 contém todos os equipamentos ISM (Industrial, Científico e Médico) nos quais é gerada e/ou utilizada energia de radiofrequência sob a forma de radiação eletromagnética para o tratamento material, e todos os equipamentos de eletroerosão. O equipamento de classe B é um tipo de equipamento adequado para utilização em estabelecimentos domésticos e estabelecimentos directamente ligados a uma rede de fornecimento de electricidade de baixa tensão que abastece edifícios utilizados para fins domésticos.
- Os recipientes metálicos para alimentos e bebidas não são permitidos durante a cozedura no micro-ondas.
- Este micro-ondas não foi concebido para funcionar através de temporizadores ou sistemas de controlo remoto externos.

VEILIGHEIDSINSTRUCTIES

Lees de volgende instructies aandachtig voordat u het product gebruikt. Bewaar deze handleiding voor toekomstig(e) gebruik of gebruikers.

- Zorg ervoor dat de netspanning overeenkomt met de spanning vermeld op het classificatielabel van het apparaat en dat het stopcontact geaard is.
- Gebruik het product niet buitenshuis.
- Dit apparaat is uitsluitend bestemd voor huishoudelijk gebruik en is niet bestemd voor gebruik in bars, restaurants, boerderijen, hotels, motels en kantoren.
-  Dit symbool betekent: LET OP: heet oppervlak. Toegankelijke oppervlakken van de magnetron kunnen tijdens het gebruik hoge temperaturen bereiken. Let op dat u zich niet verbrandt.
- WAARSCHUWING: Indien de deur of de deurafdichtingen beschadigd zijn, mag het toestel niet worden gebruikt totdat het door een gekwalificeerd persoon is gerepareerd.
- WAARSCHUWING: Het is gevaarlijk voor iemand anders dan een bevoegd persoon om onderhouds- of reparatiewerkzaamheden uit te voeren waarbij een afdekking wordt verwijderd die bescherming biedt tegen blootstelling aan microgolvenenergie.
- WAARSCHUWING: Vloeistoffen en andere voedingsmiddelen mogen niet worden verhit in afgesloten recipiënten omdat ze kunnen exploderen.
- Gebruik dit apparaat alleen voor de in deze handleiding beschreven doeleinden. Laat geen bijtende chemicaliën of dampen in het apparaat komen, het is niet ontworpen voor industrieel of laboratoriumgebruik.
- Dit apparaat is bedoeld voor het verwarmen van dranken

en voedsel. Het drogen van voedsel of kleding en het verwarmen van kussens, pantoffels, sponzen, natte kleding en soortgelijke voorwerpen kan gevaar voor verwonding, ontsteking of brand opleveren.

- Het verwarmen van dranken kan ze aan de kook brengen. Daarom moeten voorzorgsmaatregelen worden genomen bij het hanteren van de verpakking.
- De inhoud van flessen en potten babyvoeding moet worden omgedraaid of geschud en de temperatuur moet vóór consumptie worden gecontroleerd om brandwonden te voorkomen.
- Eieren in de schaal en hele gekookte eieren mogen niet in de magnetron worden verwarmd, omdat zij kunnen exploderen, zelfs na beëindiging van het verwarmen in de magnetron.
- Zet de magnetron niet in werking als deze leeg is.
- Deze magnetron is niet bedoeld voor inbouw in meubels, hij moet vrij geplaatst worden met inachtneming van de volgende scheidingsafstanden:
 1. Bovenkant: ten minste 20 cm uit elkaar.
 2. Tussen het toestel en een aangrenzende muur: minimaal 5 cm.
 3. Wat de achterkant betreft: laat 10 cm ruimte.
 4. Van de vloer: 85 cm.
- Controleer de kabel regelmatig op zichtbare schade. Als de kabel beschadigd is, moet deze worden vervangen door het Cecotec Service Centre of door vergelijkbaar gekwalificeerd personeel om gevaar te voorkomen.
- Gebruik het product niet als het een defect snoer of een defecte stekker heeft of als het niet goed werkt. Neem in geval van storingen of defecten contact op met de Technische Dienst van Cecotec.
- Er moet op worden gelet dat het draaiplateau niet verschuift wanneer het voedsel uit het toestel wordt genomen.

- Gebruik alleen magnetron-veilig keukengerei. Zorg ervoor dat het keukengerei tijdens het gebruik niet in contact komt met de binnenwanden van het apparaat.
- Gebruik de magnetron niet als opslagplaats.
- Probeer geen eten te frituren in de magnetron.
- Volg de onderstaande instructies om het risico op brand te vermijden:
 - a. Kook het eten niet te gaar.
 - b. Verwijder de draadafdichtingen van papieren of plastic zakken voordat u de zakken in de magnetron plaatst.
 - c. De magnetron moet in de gaten worden gehouden bij het opwarmen van voedsel in plastic of papieren recipiënten.
- In het geval van rook- of brandvorming, hou de deur gesloten, schakel het toestel uit en ontkoppel het van de stroom.
- Plaats geen warm of bevroren voedsel of keukengerei op het draaiplateau om te voorkomen dat deze breekt.
- Na gebruik kan de gebruikte verpakking erg heet zijn. Gebruik wanten om brandwonden te voorkomen.
- Het apparaat moet regelmatig worden schoongemaakt en eventuele voedselresten moeten worden verwijderd. De afdichtingen van de deur, de holttes en de aangrenzende delen van de magnetron moeten worden gereinigd zoals beschreven in het hoofdstuk Reiniging en onderhoud.
- Het apparaat mag niet met stoom worden gereinigd.
- Indien de magnetron niet wordt schoongemaakt, kan dit leiden tot aantasting van het oppervlak, hetgeen de levensduur van het toestel nadelig kan beïnvloeden en tot een gevaarlijke situatie kan leiden.
- Dit apparaat kan worden gebruikt door kinderen vanaf 8 jaar en personen met verminderde lichamelijke, zintuiglijke of geestelijke vermogens of met gebrek aan ervaring en kennis,

indien zij ondertoezicht staan of instructies hebben gekregen over het veilig gebruik van het apparaat en de gevaren ervan begrijpen. Kinderen mogen niet met het apparaat spelen. Reiniging en onderhoud door de gebruiker mogen niet zonder toezicht door kinderen worden uitgevoerd.

- Dit product is een ISM Groep 2 Klasse B uitrusting. De definitie van groep 2 bevat alle ISM-apparatuur (industriële, wetenschappelijke en medische apparatuur) waarin radiofrequentie-energie in de vorm van elektromagnetische straling wordt opgewekt en/of gebruikt voor materiaalbehandeling, en alle EDM-apparatuur. Apparatuur van klasse B is een soort apparatuur die geschikt is voor gebruik in huishoudelijke vestigingen en vestigingen die rechtstreeks zijn aangesloten op een laagspanningsnet voor de levering van elektriciteit aan gebouwen die voor huishoudelijke doeleinden worden gebruikt.
- Metalen voedsel- en drankverpakkingen zijn niet toegestaan tijdens het koken in de magnetron.
- Dit apparaat is niet bedoeld voor bediening door middel van externe timers of aparte afstandsbedieningen.

INSTRUKCJA BEZPIECZEŃSTWA

Przed użyciem produktu należy uważnie przeczytać poniższe instrukcje. Zachowaj tę instrukcję do wykorzystania w przyszłości lub dla nowych użytkowników.

- Upewnij się, że napięcie sieciowe jest zgodne z napięciem podanym na tabliczce znamionowej produktu oraz że wtyczka jest uziemiona.
- Nie używaj go na zewnątrz.
- To urządzenie przeznaczone jest wyłącznie do użytku domowego i nie nadaje się do użytku w barach, restauracjach, gospodarstwach rolnych, hotelach, motelach i biurach.



- Ten symbol oznacza: Uwaga, gorąca powierzchnia. Dostępne powierzchnie kuchenki mikrofalowej mogą osiągać wysokie temperatury podczas pracy. Uważaj, aby się nie poparzyć.
- OSTRZEŻENIE: jeśli drzwi lub ich uszczelki są uszkodzone, nie używaj urządzenia, dopóki nie zostanie ono naprawione przez wykwalifikowaną osobę.
- OSTRZEŻENIE: wykonywanie czynności konserwacyjnych lub naprawczych związanych ze zdejmowaniem pokrywy chroniącej przed promieniowaniem mikrofalowym przez osoby inne niż kompetentne jest niebezpieczne.
- UWAGA: płyny i inne produkty spożywcze nie powinny być podgrzewane w zamkniętych pojemnikach, ponieważ mogą eksplodować.
- Urządzenia należy używać wyłącznie do celów opisanych w niniejszej instrukcji. Nie wprowadzaj żrących substancji chemicznych ani oparów do urządzenia, nie jest ono przeznaczone do użytku przemysłowego ani laboratoryjnego.
- To urządzenie jest przeznaczone do podgrzewania napojów i potraw. Suszenie żywności lub odzieży oraz podgrzewanie poduszek, kapci, gąbek, mokrej odzieży i podobnych rzeczy może stwarzać ryzyko obrażeń, zapalenia lub pożaru.
- Podgrzewanie napojów może doprowadzić do ich zagotowania. Z tego powodu podczas obchodzenia się z pojemnikiem należy zachować środki ostrożności
- Zawartość butelek i słoików z jedzeniem dla niemowląt powinna być mieszana lub wstrząsana, a temperatura powinna być sprawdzana przed spożyciem, aby uniknąć poparzeń.
- Jajka w skorupkach i całe ugotowane jajka nie powinny być podgrzewane w mikrofalówce, ponieważ mogą eksplodować, nawet po zakończeniu podgrzewania.

- Nie używaj kuchenki mikrofalowej, gdy jest pusta.
- Takie kuchenki mikrofalowe nie są przeznaczone do zabudowy lub instalacji w szafce, należy ją ustawić swobodnie z zachowaniem następujących odległości:
 1. Góra: odstęp co najmniej 20 cm.
 2. Między urządzeniem a ścianą: minimum 5 cm.
 3. Tył: należy zostawić 10 cm odstępu.
 4. Od podłogi: 85 cm.
- Regularnie należy sprawdzać przewód zasilający pod kątem uszkodzeń. Jeśli przewód jest uszkodzony, musi zostać wymieniony przez oficjalny Serwis Pomocy Technicznej Cecotec lub przez wykwalifikowany personel, aby uniknąć wszelkiego rodzaju zagrożeń.
- Nie używaj kuchenki mikrofalowej, jeśli ma uszkodzony przewód lub wtyczkę, lub jeśli nie działa prawidłowo. W przypadku nieprawidłowego działania lub awarii, skontaktuj się z oficjalnym Serwisem Pomocy Technicznej Cecotec.
- Należy upewnić się, że talerz obrotowy nie przesunie się podczas wyjmowania pojemników z urządzenia.
- Używaj tylko przyborów przeznaczonych do kuchenki mikrofalowej. Upewnij się, że przybory kuchenne nie stykają się z wewnętrznymi ściankami urządzenia podczas użytkowania.
- Nie używaj wnętrza urządzenia jako miejsca do przechowywania.
- Nie próbuj smażyć jedzenia w kuchence mikrofalowej.
- Aby uniknąć ryzyka pożaru, postępuj zgodnie z poniższymi wskazówkami:
 - a. Unikaj przegotowywania jedzenia.
 - b. Zdejmij druciane zamknięcia z papierowych lub plastikowych torebek przed umieszczeniem ich w kuchence mikrofalowej.

- c. Podczas podgrzewania żywności w plastikowych lub papierowych pojemnikach należy pilnować kuchenki mikrofalowej.
- W przypadku pojawienia się dymu lub ognia wewnątrz urządzenia, należy zamknąć drzwiczki urządzenia, wyłączyć urządzenie i odłączyć je od gniazda zasilania.
- Nie należy umieszczać gorących lub zamrożonych potraw lub przyborów kuchennych na talerzu obrotowym, aby zapobiec jego pęknięciu.
- Po podgrzewaniu pojemnik może być bardzo gorący. Załóż rękawice, aby uniknąć poparzeń i uszkodzeń.
- Urządzenie należy regularnie czyścić i usuwać wszelkie resztki jedzenia. Uszczelki drzwiczek, wnęki i przyległe części mikrofalówki powinny być czyszczone zgodnie z opisem w rozdziale o czyszczeniu i konserwacji.
- Urządzenie nie może być czyszczone parą.
- Nieutrzymywanie urządzenia w czystości może prowadzić do pogorszenia stanu powierzchni, co może negatywnie wpłynąć na żywotność urządzenia i doprowadzić do niebezpiecznej sytuacji.
- To urządzenie może być używane przez dzieci w wieku 8 lat i starsze oraz osoby o ograniczonych zdolnościach fizycznych, sensorycznych lub umysłowych lub bez doświadczenia i wiedzy, jeśli znajdują się pod nadzorem lub zostały poinstruowane w zakresie korzystania z urządzenia w bezpieczny sposób i rozumieją związane z tym zagrożenia. Dzieci nie mogą bawić się urządzeniem. Czyszczenie i konserwacja urządzenia, które ma przeprowadzać użytkownik nie mogą być przeprowadzane przez dzieci bez nadzoru.
- To urządzenie jest sprzętem ISM Grupy 2 Klasy B. Definicja Grupy 2 obejmuje wszystkie urządzenia ISM (przemysłowe,

naukowe i medyczne), w których jest generowana i/lub wykorzystywana energia o częstotliwości radiowej w postaci promieniowania elektromagnetycznego w celu przetwarzania materiałów, oraz wszystkie urządzenia EDM. Urządzenia klasy B to urządzenia odpowiednie do użytku w gospodarstwach domowych oraz w obiektach bezpośrednio podłączonych do sieci niskiego napięcia zasilającej budynki wykorzystywane do celów mieszkalnych.

- Podczas podgrzewania w kuchence mikrofalowej nie wolno używać metalowych pojemników na żywność i napoje.
- To urządzenie nie jest przeznaczone do obsługi za pomocą zewnętrznych timerów lub oddzielnych systemów zdalnego sterowania.

BEZPEČNOSTNÍ POKYNY

Pozorně si přečtete následující pokyny před použitím výrobku. Uchovejte tento návod pro budoucí použití nebo pro nové uživatele.

- Ujistěte se, že napětí v síti odpovídá napětí uvedenému na energetickém štítku výrobku a že je zástrčka uzemněna.
- Nepoužívejte zařízení venku.
- Tento spotřebič je určen pouze pro domácí použití a je vyloučen z použití v barech, restauracích, farmách, hotelech, motelech a kancelářích.
-  Tento symbol znamená: Pozor, horký povrch! Přístupné povrchy mikrovlnné trouby mohou během provozu dosáhnout vysokých teplot. Dávejte pozor, abyste se nepopálili.
- VAROVÁNÍ: V případě poškození dvířek nebo těsnění dvířek spotřebič nepoužívejte, dokud jej neopraví kvalifikovaný opravář.

- VAROVÁNÍ: Provádění údržby nebo oprav zahrnujících odstranění krytu, který chrání před působením mikrovlnné energie, je pro jinou než kompetentní osobu nebezpečné.
- VAROVÁNÍ: Tekutá jídla a jiná jídla se nesmí ohřívat v uzavřených nádobách, protože hrozí jejich výbuch.
- Používejte tento spotřebič pouze pro účely popsané v tomto návodu. Nevkládejte do spotřebiče žíravé chemikálie nebo výpary, není určen pro průmyslové nebo laboratorní použití.
- Tento spotřebič je určen k ohřevu nápojů a potravin. Sušení potravin nebo oděvů a ohřívání polštářů, pantofli, houbiček, vlhkého oblečení a podobných předmětů může představovat riziko zranění, vznícení nebo požáru.
- Ohřívání nápojů může způsobit jejich vyvaření. Z tohoto důvodu je třeba při manipulaci s nádobou dbát zvýšené opatrnosti.
- Obsah kojeneckých lahví a skleniček s dětským příkrmem je třeba před konzumací promíchat nebo protřepat a zkontrolovat teplotu, aby nedošlo k opaření.
- Vejce ve skořápce a celá vařená vejce by se neměla ohřívat v mikrovlnné troubě, protože mohou prasknout, a to i po ukončení mikrovlnného ohřevu.
- Neprovazujte mikrovlnnou troubu, pokud je prázdná.
- Tato mikrovlnná trouba není určena k vestavbě nebo instalaci do nábytku, musí být volně umístěna při dodržení následujících odstupových vzdáleností:
 1. Nahoře: nejméně 20 cm prostoru od jiných předmětů.
 2. Mezi spotřebičem a jakoukoli přilehlou stěnou: minimálně 5 cm.
 3. Pokud jde o zadní část: ponechte 10 cm mezeru.
 4. Mikrovlnná trouba od podlahy: 85 cm.
- Pravidelně kontrolujte, zda napájecí kabel není viditelně poškozen. Pokud je kabel poškozen, musí být vyměněn

Oficiální technickou asistenční službou společnosti Cecotec, aby se předešlo nebezpečí, nebo podobně kvalifikovaným personálem za účelem zabránění nebezpečí.

- Nepoužívejte mikrovlnnou troubu, pokud má poškozený kabel nebo zástrčku nebo pokud nefunguje správně. V případě poruchy nebo závady kontaktujte Oficiální technickou asistenční službu společnosti Cecotec.
- Je třeba dbát na to, aby se otočný talíř při vyjímání nádob ze spotřebiče neposunul.
- Používejte pouze nádobí vhodné do mikrovlnné trouby. Ujistěte se, že se nádobí během používání nedostane do kontaktu s vnitřními stěnami spotřebiče.
- Nepoužívejte vnitřek mikrovlnné trouby pro účely skladování.
- Nepokoušejte se smažit jídlo v mikrovlnné troubě.
- Pro zabránění nebezpečí požáru postupujte podle níže uvedených pokynů:
 - a. Nepřevařujte jídlo.
 - b. Odstraňte drátěné uzávěry z papírových nebo plastových sáčků před vložením sáčků do mikrovlnné trouby.
 - c. Třeba dohlédnout na mikrovlnnou troubu při ohřívání potravin v plastových nebo papírových nádobách.
- V případě výskytu kouře nebo požáru uvnitř nechte dvířka spotřebiče zavřená, vypněte spotřebič a odpojte jej ze zásuvky.
- Nepokládejte na otočný talíř horké nebo mražené potraviny nebo nádobí, aby nedošlo k jeho prasknutí.
- Po použití mikrovlnné trouby může být použitá nádoba velmi horká. Používejte chňapky, abyste se vyhnuli popálení a jiným zraněním.
- Spotřebič je třeba pravidelně čistit a odstraňovat z něj zbytky potravin. Třeba čistit těsnění dvířek, vnitřní prostor a přilehlé části mikrovlnné trouby, jak je popsáno v části Čištění a údržba.

- Spotřebič se nesmí čistit párou.
- Neudržování mikrovlnné trouby v čistotě by mohlo vést ke znehodnocení jejího povrchu, což by mohlo negativně ovlivnit životnost spotřebiče a vést k nebezpečným situacím.
- Tento spotřebič mohou používat děti od 8 let a osoby se sníženými fyzickými, smyslovými nebo mentálními schopnostmi nebo s nedostatkem zkušeností a znalostí, pokud jsou pod dohledem nebo byly poučeny o bezpečném používání spotřebiče a rozumí souvisejícím nebezpečím. Děti si se spotřebičem nesmí hrát. Čištění a údržbu, kterou má provádět uživatel, nesmí provádět děti bez dozoru.
- Tento výrobek je zařízením třídy B skupiny ISM 2. Definice skupiny 2 zahrnuje všechna zařízení ISM (Průmyslová, vědecká a lékařská), ve kterých se generuje a/nebo používá radiofrekvenční energie ve formě elektromagnetického záření pro zpracování materiálu, a všechna zařízení pro elektroerozivní obrábění. Zařízení třídy B je typ zařízení vhodný pro použití v domácnostech a v zařízeních přímo připojených k síti nízkého napětí, která zásobuje budovy používané pro domácí účely.
- Metalické nádoby na potraviny a nápoje nejsou při vaření v mikrovlnné troubě povoleny.
- Tento spotřebič není určen k provozu prostřednictvím externího časovače nebo samostatného systému dálkového ovládání.

GÜVENLİK TALİMATLARI

Cihazı kullanmadan önce aşağıdaki talimatları dikkatlice okuyun. Bu kılavuzu ileride referans olarak kullanmak veya yeni kullanıcılar için saklayın.

- Elektrik geriliminin ürün etiketinde belirtilen gerilimle aynı olduğundan ve fişin topraklama olduğundan emin olun.

- Dış mekanlarda kullanıma uygun değildir.
- Bu cihaz sadece evde kullanım için tasarlanmıştır. Barlarda, restoranlarda, çiftliklerde, otellerde, motellerde ve ofislerde kullanıma uygun değildir.
-  Bu sembolün anlamı: DİKKAT: Sıcak yüzey. Mikrodalganın erişilebilir yüzeyleri kullanım sırasında yüksek sıcaklıklara ulaşabilir. Yanık yaralanmalarına karşı dikkatli olun.
- UYARI: Kapı veya kapı contaları hasar görmüşse, yetkili bir tamirci tarafından onarılanaya kadar cihazı çalıştırmayın.
- UYARI: Yetkin olmayan herhangi bir kişinin mikrodalga enerjisine maruz kalmaya karşı koruma sağlayan kapağın çıkarılmasını içeren bakım veya onarım işlemleri gerçekleştirilmesi tehlikelidir.
- UYARI: Sıvılar ve diğer gıdalar kapalı kaplarda ısıtılmamalıdır çünkü patlayabilirler.
- Bu cihazı yalnızca bu kılavuzda açıklanan amaçlar için kullanın. Cihazın içine aşındırıcı kimyasallar veya buharlar sokmayın, cihaz endüstriyel veya laboratuvar kullanım için tasarlanmamıştır.
- Bu mikro dalga yiyecek ve içecek ısıtmak için tasarlanmıştır. Yiyeceklerin veya giysilerin kurutulması ve yastıkların, terliklerin, süngerlerin, ıslak giysilerin ve benzer eşyaların ısıtılması yaralanma, tutuşma veya yangın riski içerebilir.
- İçecekleri ısıtmak kaynamalarına sebep olabilir Bu nedenle elle tutarken tedbirli olunmalıdır
- Bebek maması şişelerinin ve kavanozlarının içeriği, yanıkları önlemek için tüketilmeden önce döndürülmeli, çalkalanmalı ve sıcaklık kontrol edilmelidir.
- Kabuklu yumurtalar ve bütün haşlanmış yumurtalar cihazda ısıtılmamalıdır, çünkü mikrodalga ısıtma tamamlandıktan sonra bile patlayabilirler.

- Mikrodalga fırını boşken çalıştırmayın
- Bu mikrodalga fırının mobilyaların içine yerleştirilmesi veya monte edilmesi amaçlanmamıştır, aşağıdaki ayırma mesafeleri sağlanarak serbestçe konumlandırılmalıdır:
 1. Üst: en az 20 cm aralıkla.
 2. Cihaz ile herhangi bir bitişik duvar arasında: minimum 5 cm.
 3. Arka tarafta ise: 10 cm boşluk bırakın.
 4. Mikrodalga ile zemin arası: 85 cm.
- Elektrik kablosunda gözle görülür hasar olup olmadığını düzenli olarak kontrol edin. Eğer kablo hasar görmüşse, oluşabilecek herhangi bir tehlikeyi önlemek için resmi Cecotec Servis Teknik Destek Servisi tarafından onarılmalıdır.
- Mikrodalga fırının kablosu veya fişi arızalıysa veya düzgün çalışmıyorsa çalıştırmayın. Arıza veya bozulma durumunda, lütfen resmi Cecotec Teknik Yardım Servisi ile iletişime geçin.
- Kaplar cihazdan çıkarıldığında döner tablanın kaymamasını sağlamak için dikkatli olunmalıdır.
- Sadece mikrodalgaya uygun kaplar kullanın. Kullanım sırasında kapların cihazın iç duvarlarına temas etmediğinden emin olun.
- Mikrodalga fırının içini saklama amacıyla kullanmayın.
- Mikrodalgada yiyecek kızartmaya çalışmayın.
- Yangın riskini önlemek için aşağıdaki talimatları izleyin:
 - a. Yiyecekleri fazla pişirmeyin.
 - b. Torbaları mikrodalgaya koymadan önce kağıt veya plastik torbalardan tel mühürleri çıkarın.
 - c. Plastik veya kağıt kaplardaki yiyecekleri ısıtırken mikrodalgaya dikkat edilmelidir.
- İçeride duman veya yangın çıkması durumunda, cihazın kapağını kapalı tutun, cihazı kapatın ve elektrik prizinden çekin.

- Kırılmayı önlemek için döner tablanın üzerine sıcak veya donmuş yiyecekler veya mutfak eşyaları koymayın.
- Cihazdan çıkaracağınız kap veya bardak sıcak olabilir. Yanıkları ve yaralanmaları önlemek için eldiven takın
- Cihaz düzenli olarak temizlenmeli ve yiyecek artıkları çıkarılmalıdır. Kapı contaları, boşluklar ve mikrodalganın bitişik parçaları temizlik ve bakım bölümünde açıklandığı gibi temizlenmelidir.
- Cihaz buharla temizlenmemelidir
- Cihazın temizlik açısından bakımının yapılmaması yüzeyin bozulmasına yol açabilir ve cihazın kullanım ömrünü olumsuz yönde etkileyerek tehlikeli bir duruma yol açabilir.
- Bu cihaz, 8 yaş ve üzeri çocuklar, fiziksel, duyuşal veya zihinsel yetenekleri kısıtlı veya deneyim ve bilgi eksikliği olan kişiler tarafından, cihazın güvenli bir şekilde kullanılmasına ilişkin gözetim veya yönergelerle desteklendikleri ve ilgili tehlikeleri anladıkları takdirde kullanılabilir. Çocuklar cihazla oynamamalıdır. Kullanıcı tarafından yapılacak temizlik ve bakım, gözetim altında olmayan çocuklar tarafından yapılmamalıdır.
- Bu cihaz ISM Grup 2 Sınıf B ekipmanıdır. Grup 2 tanımı, elektromanyetik radyasyon biçimindeki radyo frekansı enerjisinin üretildiği ve/veya malzeme işleme için kullanıldığı tüm EBT(Endüstriyel, Bilimsel ve Tıbbi) ekipmanlarını içerir. B Sınıfı ekipman, evlerde ve evsel amaçlarla kullanılan binaları besleyen düşük voltajlı güç kaynağı şebekesine doğrudan bağlı tesislerde kullanıma uygun bir ekipman türüdür.
- Mikrodalga fırında pişirme sırasında metal yiyecek ve içecek kapları kullanılmamalıdır.
- Bu cihaz, harici zamanlayıcılar veya ayrı uzaktan kumanda sistemleri aracılığıyla çalıştırılmak üzere tasarlanmamıştır.

INSTRUCCIONS DE SEGURETAT

Llegiu les instruccions següents atentament abans d'utilitzar el producte. Deseu aquest manual per a futures referències o nous usuaris.

- Assegureu-vos que el voltatge de xarxa coincideixi amb el voltatge especificat a l'etiqueta de classificació del producte i que l'endoll tingui presa de terra.
- No l'utilitzeu a l'exterior.
- Aquest aparell està dissenyat exclusivament per a ús domèstic i queda exclòs el seu ús en bars, restaurants, granges, hotels, motels i oficines.
-  Aquest símbol significa: Precaució, superfície calenta. Les superfícies accessibles del microones podrien assolir temperatures altes durant el seu funcionament. Aneu amb compte de no cremar-vos.
- ADVERTÈNCIA: en cas que la porta o les juntes estiguin danyades, no poseu en funcionament l'electrodomèstic fins que hagi estat reparat per una persona capacitada per fer-ho.
- ADVERTÈNCIA: és perillós per a qualsevol persona que no sigui competent realitzar operacions de manteniment o reparació que impliquin la retirada d'una coberta que proporcioni protecció contra l'exposició a l'energia del microones.
- ADVERTIMENT: els líquids i altres aliments no han de ser escalfats en recipients segellats, ja que són susceptibles d'explotar.
- Utilitzeu aquest electrodomèstic únicament per als propòsits descrits en aquest manual. No introduïu substàncies químiques corrosives ni vapors a l'electrodomèstic. No està dissenyat per a ús industrial o de laboratori.

- Aquest electrodomèstic està destinat per escalfar begudes i aliments. L'assecat d'aliments o roba i l'escalfament de coixins, sabatilles, esponges, roba humida i articles similars pot comportar risc de ferides, ignició o foc.
- L'escalfament de begudes pot ocasionar-ne l'ebullició. Per aquesta raó, cal prendre precaucions durant la manipulació del recipient
- El contingut dels biberons i dels pots d'aliments de bebès ha de ser remogut o agitat, i la temperatura s'ha de verificar abans de ser consumits per evitar cremades.
- Els ous amb closca i els ous cuits sencers no s'han d'escalfar al microones, ja que podrien explotar, fins i tot després que l'escalfament del microones hagi acabat.
- No poseu el microones en funcionament quan estigui buit.
- Aquest microones no està destinat a ser encastat o instal·lat en un moble. Ha de ser col·locat lliurement, assegurant les distàncies de separació següents:
 1. Part superior: almenys 20 cm de separació.
 2. Entre l'aparell i qualsevol paret adjacent: mínim 5 cm de separació.
 3. Pel que fa a la part posterior: deixeu 10 cm de separació.
 4. Del microones al terra: 85 cm.
- Inspeccioneu el cable d'alimentació regularment a la recerca de danys visibles. Si el cable presenta danys, ha de ser substituït pel Servei d'Assistència Tècnica Oficial de Cecotec per evitar qualsevol tipus de perill, o per personal qualificat similar per evitar un perill.
- No poseu el microones en funcionament si el cable o endoll estan defectuosos o si no funciona correctament. En cas de mal funcionament o avaria, contacteu amb el Servei d'Assistència Tècnica Oficial de Cecotec.
- Heu d'anar amb compte que el plat giratori no es desplaci quan es retirin els recipients de l'aparell.

- Utilitzeu únicament utensilis aptes per al seu ús en microones. Assegureu-vos que els utensilis no entrin en contacte amb les parets internes de l'electrodomèstic durant l'ús.
- No utilitzeu l'interior del microones amb finalitat d'emmagatzematge.
- No intenteu fregir aliments al microones.
- Per evitar el risc d'incendi, seguiu les indicacions següents:
 - a. No cuineu els aliments de més.
 - b. Retireu els precintes de filferro de les bosses de paper o de plàstic abans de col·locar-les al microones.
 - c. Heu de vigilar el microones quan escalfeu aliments en recipients de plàstic o paper.
- En cas de produir-se fum o foc a l'interior, mantingueu tancada la porta de l'electrodomèstic, apagueu-lo i desconnecteu-lo de la presa de corrent.
- No col·loqueu menjar ni estris calents o congelats al plat giratori per evitar que es trenqui.
- Després del seu ús, el recipient emprat podria estar molt calent. Utilitzeu guants per evitar cremades i danys.
- L'aparell s'ha de netejar regularment i s'ha de retirar qualsevol residu d'aliments. Heu de netejar les juntes de les portes, cavitats i parts adjacents del microones, tal com s'indica a l'apartat de neteja i manteniment.
- L'aparell no s'ha de netejar amb vapor.
- La fallada en el manteniment del microones quant a la neteja podria comportar al deteriorament de la superfície, i podria afectar adversament la vida útil de l'aparell i conduir a una situació perillosa.
- Aquest aparell poden utilitzar-lo nens majors de 8 anys i persones amb capacitats físiques, sensorials o mentals reduïdes o amb manca d'experiència i coneixement, sempre i quan se'ls hagi donat la supervisió o formació apropiada

respecte a l'ús de l'aparell d'una manera segura i havent comprès els perills que implica. Els nens no han de jugar amb l'aparell. La neteja i el manteniment no han de ser duts a terme per nens sense supervisió.

- Aquest producte és un equip ISM Grup 2 Classe B. La definició de Grup 2 conté tot equip ISM (Industrial, Científic i Mèdic) en què es generi i/o utilitzi energia de radiofreqüència en forma de radiació electromagnètica per al tractament material, així com qualsevol equip d'electroerosió. L'equip de Classe B és un tipus d'equipament adequat per utilitzar-lo en establiments domèstics, així com en establiments directament connectats amb una xarxa de subministrament elèctric de baix voltatge que abasti edificis utilitzats amb fins domèstics.
- Els recipients metàl·lics per a aliments i begudes no estan permesos durant la cocció per microones.
- Aquest aparell no està destinat a ser posat en funcionament per mitjà de temporitzadors externs o sistemes separats de control remot.

ΟΔΗΓΙΕΣ ΑΣΦΑΛΕΙΑΣ

Διαβάστε προσεκτικά τις παρακάτω οδηγίες πριν χρησιμοποιήσετε την συσκευή. Φυλάξτε αυτό το εγχειρίδιο για μελλοντική αναφορά ή για νέους χρήστες.

- Βεβαιωθείτε ότι η τάση του δικτύου αντιστοιχεί στην τάση που αναφέρεται στην ετικέτα ονομαστικών χαρακτηριστικών του προϊόντος και ότι η πρίζα είναι γειωμένη.
- Να μην χρησιμοποιείται σε εξωτερικούς χώρους.
- Αυτή η συσκευή έχει σχεδιαστεί μόνο για οικιακή χρήση και δεν προορίζεται για χρήση σε μπαρ, εστιατόρια, αγροκτήματα, ξενοδοχεία, μοτέλ και γραφεία.



- Αυτό το σύμβολο σημαίνει: Προσοχή, καυτή επιφάνεια. Οι προσβάσιμες επιφάνειες του φούρνου μικροκυμάτων ενδέχεται να φτάσουν σε υψηλές θερμοκρασίες κατά τη λειτουργία. Προσέξτε για να μην καείτε.
- ΠΡΟΕΙΔΟΠΟΙΗΣΗ: Εάν η πόρτα ή οι φλάντζες της πόρτας έχουν υποστεί ζημιά, μην χρησιμοποιείτε τον φούρνο μικροκυμάτων μέχρι να επισκευαστεί από εξειδικευμένο άτομο.
- ΠΡΟΕΙΔΟΠΟΙΗΣΗ: Είναι επικίνδυνο για οποιονδήποτε άλλον εκτός από αρμόδιο άτομο να εκτελεί εργασίες συντήρησης ή επισκευής που περιλαμβάνουν την αφαίρεση ενός καλύμματος που παρέχει προστασία από την έκθεση σε ενέργεια μικροκυμάτων.
- ΠΡΟΕΙΔΟΠΟΙΗΣΗ: Τα υγρά και άλλα τρόφιμα δεν πρέπει να θερμαίνονται σε σφραγισμένα δοχεία, διότι ενδέχεται να εκραγούν.
- Χρησιμοποιήστε αυτήν την συσκευή μόνο για τους σκοπούς που περιγράφονται στο παρόν εγχειρίδιο. Μην εισάγετε διαβρωτικές χημικές ουσίες ή αναθυμιάσεις στην συσκευή, δεν έχει σχεδιαστεί για βιομηχανική ή εργαστηριακή χρήση.
- Αυτή η συσκευή προορίζεται για τη θέρμανση ποτών και τροφίμων. Το στέγνωμα τροφίμων ή ρούχων και η θέρμανση μαξιλαριών, παντοφλών, σφουγγαριών, βρεγμένων ρούχων και παρόμοιων αντικειμένων μπορεί να ενέχει κίνδυνο τραυματισμού, ανάφλεξης ή πυρκαγιάς.
- Η θέρμανση των ποτών μπορεί να προκαλέσει το βράσιμο τους. Για το λόγο αυτό, θα πρέπει να λαμβάνονται προφυλάξεις κατά το χειρισμό του δοχείου
- Το περιεχόμενο των μπιμπερό και των δοχείων με παιδικές τροφές πρέπει να ανακατεύεται και η θερμοκρασία πρέπει να ελέγχεται πριν από την κατανάλωση για την αποφυγή εγκαυμάτων.
- Τα αυγά με κέλυφος και τα ολόκληρα βρασμένα αυγά δεν

πρέπει να θερμαίνονται στον φούρνο μικροκυμάτων, διότι μπορεί να εκραγούν, ακόμη και μετά το τέλος της θέρμανσης.

- Μην θέτετε σε λειτουργία τον φούρνο μικροκυμάτων όταν είναι άδειος.
- Αυτός ο φούρνος μικροκυμάτων δεν προορίζεται να ενσωματωθεί ή να εγκατασταθεί σε έπιπλα, πρέπει να τοποθετείται ελεύθερα εξασφαλίζοντας τις ακόλουθες αποστάσεις:
 1. Επάνω: σε απόσταση τουλάχιστον 20 εκατοστών μεταξύ τους.
 2. Μεταξύ της συσκευής και οποιουδήποτε παρακείμενου τοίχου: τουλάχιστον 5 cm.
 3. Όσον αφορά το πίσω μέρος: αφήστε ένα κενό 10 cm.
 4. Από τον φούρνο μικροκυμάτων στο πάτωμα: 85 cm.
- Ελέγχετε τακτικά το καλώδιο τροφοδοσίας για τυχόν ορατές ζημιές. Εάν το καλώδιο παρουσιάσει οποιαδήποτε ζημιά, πρέπει να αντικατασταθεί από το επίσημο κέντρο εξυπηρέτησης της Cecotec ή από παρόμοιο εξειδικευμένο προσωπικό, προκειμένου να αποφευχθεί κίνδυνος.
- Μην χρησιμοποιείτε τον φούρνο μικροκυμάτων εάν έχει ελαττωματικό καλώδιο ή φως ή εάν δεν λειτουργεί σωστά. Σε περίπτωση δυσλειτουργίας ή βλάβης, επικοινωνήστε με το επίσημο κέντρο εξυπηρέτησης της Cecotec.
- Πρέπει να προσέχετε να μην μετατοπίζεται ο περιστρεφόμενος δίσκος όταν τα δοχεία αφαιρούνται από τη συσκευή.
- Χρησιμοποιείτε μόνο σκεύη ασφαλή για μικροκυμάτων. Βεβαιωθείτε ότι τα σκεύη δεν έρχονται σε επαφή με τα εσωτερικά τοιχώματα του φούρνου μικροκυμάτων κατά τη χρήση.
- Μην χρησιμοποιείτε το εσωτερικό του φούρνου μικροκυμάτων για σκοπούς αποθήκευσης.
- Μην επιχειρήσετε να τηγανίσετε φαγητό στο φούρνο μικροκυμάτων.

- Για να αποφύγετε τον κίνδυνο πυρκαγιάς, ακολουθήστε τις ακόλουθες οδηγίες:
 - a. Μην παραψήνετε το φαγητό.
 - b. Αφαιρέστε τις συρμάτινες σφραγίδες από τις χάρτινες ή πλαστικές σακούλες πριν τοποθετήσετε τις σακούλες στο φούρνο μικροκυμάτων.
 - c. Πρέπει να επιβλέπετε τον φούρνο μικροκυμάτων όταν θερμαίνετε τρόφιμα σε πλαστικά ή χάρτινα δοχεία.
- Σε περίπτωση καπνού ή πυρκαγιάς στο εσωτερικό, κρατήστε την πόρτα του φούρνου μικροκυμάτων κλειστή, απενεργοποιήστε τον φούρνο μικροκυμάτων και αποσυνδέστε τον από την πρίζα.
- Μην τοποθετείτε καυτά ή κατεψυγμένα τρόφιμα ή σκεύη στο περιστρεφόμενο δίσκο για να αποφύγετε το σπάσιμο.
- Μετά τη χρήση, το δοχείο που χρησιμοποιείται μπορεί να είναι πολύ ζεστό. Φορέστε γάντια για να αποφύγετε εγκαύματα και ζημιές.
- Η συσκευή πρέπει να καθαρίζεται τακτικά και να απομακρύνονται τυχόν υπολείμματα τροφών. Οι σφραγίδες της πόρτας, οι κοιλότητες και τα παρακείμενα μέρη του φούρνου μικροκυμάτων πρέπει να καθαρίζονται όπως περιγράφεται στην ενότητα καθαρισμός και συντήρηση.
- Η συσκευή δεν πρέπει να καθαρίζεται με ατμό.
- Η μη συντήρηση του φούρνου μικροκυμάτων όσον αφορά τον καθαρισμό θα μπορούσε να οδηγήσει σε φθορά της επιφάνειας και να επηρεάσει αρνητικά τη διάρκεια ζωής της συσκευής και να οδηγήσει σε επικίνδυνη κατάσταση.
- Αυτή η συσκευή μπορεί να χρησιμοποιηθεί από παιδιά ηλικίας από 8 ετών και άνω και από άτομα με μειωμένες σωματικές, αισθητηριακές ή διανοητικές ικανότητες ή έλλειψη εμπειρίας και γνώσεων, εφόσον έχουν λάβει επίβλεψη ή οδηγίες σχετικά με τη χρήση της συσκευής με ασφαλή τρόπο και κατανοούν

τους σχετικούς κινδύνους. Τα παιδιά δεν πρέπει να παίζουν με τη συσκευή. Ο καθαρισμός και η συντήρηση που πρέπει να κάνει ο χρήστης δεν πρέπει να γίνεται από παιδιά χωρίς επίβλεψη.

- Αυτή η συσκευή είναι εξοπλισμός ISM Group 2 Class B. Ο ορισμός της ομάδας 2 περιλαμβάνει όλο τον εξοπλισμό ISM (βιομηχανικός, επιστημονικός και ιατρικός) στον οποίο παράγεται ή/και χρησιμοποιείται ενέργεια ραδιοσυχνοτήτων με τη μορφή ηλεκτρομαγνητικής ακτινοβολίας για την επεξεργασία υλικών, καθώς και όλο τον εξοπλισμό EDM. Ο εξοπλισμός κατηγορίας B είναι ένας τύπος εξοπλισμού κατάλληλος για χρήση σε οικιακές εγκαταστάσεις και σε εγκαταστάσεις που συνδέονται άμεσα με δίκτυο παροχής ηλεκτρικής ενέργειας χαμηλής τάσης το οποίο τροφοδοτεί κτίρια που χρησιμοποιούνται για οικιακούς σκοπούς.
- Τα μεταλλικά δοχεία τροφίμων και ποτών δεν επιτρέπονται κατά το μαγείρεμα σε φούρνο μικροκυμάτων.
- Αυτή η συσκευή δεν προορίζεται για λειτουργία μέσω εξωτερικών χρονοδιακοπών ή ξεχωριστών συστημάτων τηλεχειρισμού.

1. PIEZAS Y COMPONENTES

Figura 1

1. Sistema de bloqueo de la puerta
2. Puerta
3. Base
4. Cavidad interior
5. Panel de control

NOTA:

Los gráficos de este manual son representaciones esquemáticas y puede que no coincidan exactamente con los del producto.

2. ANTES DE USAR

- Este aparato presenta un embalaje diseñado para protegerlo durante su transporte. Saque el aparato de su caja y retire todo el material de embalaje. Puede guardar la caja original y otros elementos del embalaje en un lugar seguro para prevenir daños en el aparato si necesita transportarlo en el futuro. Si desea deshacerse del embalaje original, asegúrese de reciclar todos los elementos correctamente.
- Asegúrese de que todas las piezas y componentes están incluidos y en buen estado. Si faltara alguno o no estuviera en buen estado, contacte de forma inmediata con el Servicio de Atención Técnica Oficial de Cecotec.
- No retire el número de serie del producto para mantener una correcta trazabilidad de su equipo en caso de solicitar asistencia.
- Saque todas las piezas del embalaje. Si el microondas va protegido con alguna película protectora, retírela antes de utilizarlo. Compruebe si el microondas está dañado.
- Coloque el producto en un lugar plano, estable y seco, lejos de cualquier material corrosivo, calor o humedad como por ejemplo agua o quemadores.
- El producto debe estar colocado a una distancia mínima de 5 metros de la televisión, radio o antena.
- Con el fin de evitar descargas eléctricas, el microondas se debe instalar de tal manera que el enchufe sea accesible y que garantice una toma de tierra efectiva en caso de fuga de corriente.
- La puerta del microondas debe estar cerrada para poder funcionar.
- En caso de detectar restos de productos de la fabricación en el interior del producto o en las resistencias, mantenga abierta la puerta del microondas para asegurar buena ventilación. Es recomendable calentar un vaso de agua varias veces a alta temperatura.
- No coloque el microondas dentro de un armario. No está diseñado para ser encastrado.

Contenido de la caja

- Microondas
- Este manual de instrucciones

3. FUNCIONAMIENTO

- Tras salir de fábrica, puede quedar algún resto de aceite en la cavidad interior del microondas o en las resistencias, lo que puede producir un ligero olor, o incluso un poco de humo, las primeras veces que lo utilice. Se trata de un fenómeno normal que desaparecerá con el uso. No obstante, le recomendamos que mantenga las puertas y ventanas abiertas para garantizar una buena ventilación. Para evitar que esto le ocurra mientras cocina alimentos, le aconsejamos colocar una taza de agua en el microondas, seleccionar la potencia máxima y poner el microondas en marcha varias veces, hasta que deje de ocurrir este fenómeno.

1. Temporizador

El ajuste máximo es de 30 minutos. Cuando haya transcurrido el tiempo seleccionado, sonará un aviso y el mando de control volverá a la posición 0.

2. Ajustes del nivel de potencia

Este microondas dispone de 6 niveles de potencia.

Núm.	Ajuste	Nivel de potencia
1	LOW Potencia baja	17%
2	 Descongelación	37%
3	M. LOW Potencia media-baja	40%
4	MED Potencia media	66%
5	M. HIGH Potencia media-alta	85%
6	HIGH Potencia alta/máxima	100%

3. Tiempo estimado de descongelación de los alimentos

En la tabla siguiente se muestra el tiempo aproximado de descongelación de los alimentos según su peso.

Núm.	Peso (g)	Tiempo de descongelación
1	250 g	Unos 4 minutos
2	500 g	Unos 8 minutos
3	750 g	Unos 12 minutos

4. Funcionamiento

- 1) Conecte el cable de alimentación.
- 2) Antes de hacerlo, asegúrese de que el mando de control del temporizador esté en la posición 0.
- 3) No bloquee los orificios de ventilación.
- 4) Coloque la comida en el interior del microondas.
- 5) Esta debe estar dentro de un recipiente. No ponga en marcha el microondas si está vacío.
- 6) Seleccione el nivel de potencia deseado.
- 7) Ajuste el temporizador.
- 8) Si desea seleccionar un valor de tiempo inferior a dos minutos, primero tendrá que poner el mando de control del temporizador en 3 minutos y, después, ajustar el tiempo deseado.
- 9) Tras esta operación comenzará la cocción. Si desea pausar el cocinado, simplemente abra la puerta. Cuando la vuelva a cerrar, se retomará la cocción.
- 10) Cuando se agota el tiempo y finaliza el cocinado, sonará un aviso y la luz interior se apagará.
- 11) Si retira los alimentos antes de que finalice el tiempo, asegúrese de volver a poner el temporizador en la posición 0. Esto evitará que el microondas se ponga en marcha sin alimentos en su interior.
- 12) Use guantes al sacar los alimentos del microondas y tenga cuidado de no tocar las paredes interiores.

Nota:

Si simplemente desea calentar los alimentos, métalos en el microondas durante 2-3 minutos. Evite sobrecalentar los alimentos. Si va a calentar, primero deberá remover la comida de manera uniforme y, después, cubrirla con una tapa perforada apta para microondas.

Si va a descongelar algún alimento, dele la vuelta a mitad del proceso.

4. CONSEJOS

Los siguientes factores pueden afectar al resultado de la cocción:

Colocación de los alimentos

Coloque las partes más gruesas de los alimentos que desee cocinar hacia la parte exterior de la base y, las más finas, hacia la parte interior. Asegúrese de que la comida quede correctamente distribuida, es decir, que no haya alimentos que estén demasiado juntos o pegados.

Duración del tiempo de cocción

Seleccione un ajuste de tiempo corto y, una vez terminada la cocción, añada más minutos si es necesario. Si calienta los alimentos de más, estos podrían quemarse y expulsar humo.

Cocinar los alimentos de manera uniforme

Si va a cocinar pollo, hamburguesas o filetes, deles la vuelta a mitad del proceso de cocción. Hay algunos alimentos que necesitan ser removidos (desde el exterior al interior) una o dos veces durante el proceso de cocción.

No retirar el alimento del microondas nada más terminar la cocción

Una vez finalizado el tiempo de cocción, no retire los alimentos del microondas de manera inmediata. Así, terminarán de cocinarse del todo y se enfriarán de manera gradual.

Saber si la comida se ha cocinado correctamente

El color y la dureza de los alimentos ayudan a determinar si están correctamente cocinados. Los siguientes casos indican un buen cocinado:

- Sale vapor de forma uniforme de los alimentos, no solo de los extremos.
- Las piezas de las aves no están rígidas.
- No hay rastro de sangre en piezas de carne o de aves.
- Las piezas de pescado se pueden cortar con un tenedor.

Usar un recipiente para dorar

Al utilizar un recipiente específico para dorar o uno de autocalentamiento, coloque siempre un aislante térmico debajo (por ejemplo, un plato de porcelana).

Film de plástico apto para microondas

Al cocinar alimentos con alto contenido en grasa, evite que entren en contacto con el film de plástico; ya que, de lo contrario, este se derretiría.

Recipiente de plástico apto para microondas

Algunos recipientes de plástico aptos para microondas pueden no ser adecuados para cocinar alimentos con alto contenido en grasas o azúcares. Además, deberá asegurarse siempre de

no superar el tiempo de precalentamiento especificado en el manual de instrucciones del recipiente.

Recipientes

Asegúrese de elegir siempre un recipiente apto para microondas; en caso contrario, la cocción se vería afectada y el recipiente o el aparato podrían sufrir daños. Si tiene dudas sobre cuál elegir, consulte la tabla siguiente:

Material del recipiente	Apto para el microondas	Observaciones
Cerámica resistente al calor	Sí	No utilice nunca cerámica decorada con elementos metálicos o esmaltada.
Plástico resistente al calor	Sí	Evite calentar este recipiente de manera prolongada.
Cristal resistente al calor	Sí	
Rejilla	No	
Plástico film	Sí	No debe utilizarse para cocinar carne, ya que el exceso de temperatura podría dañar el plástico.

5. LIMPIEZA Y MANTENIMIENTO

Advertencia

Tanto el producto como los restos de comida deben limpiarse de forma periódica. Es posible que la falta de mantenimiento en el microondas afecte al funcionamiento y pueda dañar el microondas.

- Desconecte el cable de alimentación de la toma de corriente antes de limpiar el aparato.
- No lo sumerja en agua ni en ningún otro líquido cuando lo limpie.
- Si no limpia el microondas con regularidad, su vida útil se verá afectada.
- No utilice productos de limpieza o estropajos abrasivos para limpiar el microondas.

- Si nota que el microondas desprende malos olores, siga alguno de los 3 métodos de limpieza que se indican a continuación:
- Coloque varias rodajas de limón en una taza y, a continuación, caliéntela a potencia alta durante 2-3 min.
- Coloque una taza de té rojo y caliéntela a potencia alta.
- Ponga algunas cáscaras de naranja y caliéntelas a potencia alta durante 1 minuto.
- Cuando no esté utilizando el microondas, colóquelo en un lugar seco y ventilado.
- Limpie las salpicaduras o los líquidos derramados con un paño húmedo.
- No utilice detergentes fuertes, sustancias abrasivas ni cepillos metálicos para limpiar el dispositivo.
- No permita que se moje el panel de control.
- Si se acumula vapor dentro o alrededor del exterior de la puerta del horno microondas, límpielo con un trapo suave. Esto puede ocurrir cuando el horno microondas está funcionando en condiciones de extrema humedad y es normal.
- Limpie también el exterior, la puerta, las juntas, la ventana y las partes adyacentes.
- Cuando haya terminado de utilizar el microondas, limpie las superficies interiores que hayan entrado en contacto con los alimentos con un paño húmedo para eliminar cualquier residuo y, después, séquelas bien. La grasa acumulada puede sobrecalentarse e incendiarse.
- Limpie también el exterior, la puerta, las juntas, la ventana y las partes adyacentes.

6. RESOLUCIÓN DE PROBLEMAS

Si el dispositivo no funciona:

- Compruebe que el dispositivo está conectado a la toma de forma segura. Si no lo está, desconecte el enchufe, espere 10 segundos y conéctelo de nuevo de forma segura.
- Compruebe que no se ha fundido ningún fusible y que no haya ningún cortocircuito. Si estos funcionan correctamente, pruebe la toma de corriente con otro aparato.
- Compruebe que la puerta está bien cerrada y que el sistema de cierre de la puerta está bien encajado.

Si ninguna de las opciones anteriores soluciona el problema, contacte con el Servicio de Asistencia Técnica Oficial de Cecotec. No intente reparar el dispositivo por su propia cuenta.

Si el dispositivo causa interferencias con la radio, televisión u otros aparatos eléctricos:

1. Limpie la puerta y la superficie de sellado del aparato.
2. Reoriente el receptor de la antena de radio o televisión.
3. Vuelva a colocar el microondas.
4. Coloque el microondas lejos del receptor.
5. Enchufe el dispositivo en una toma diferente de tal manera que este y el receptor estén en distintos circuitos bifurcados.

7. ESPECIFICACIONES TÉCNICAS

Referencia del producto:

EU01_100511

EU01_100513

EU01_100517

Producto:

Proclean 3010 Flatbed

Proclean 3030 Flatbed

Proclean 3060 Flatbed Mirror

Potencia nominal de entrada: 1150 W

Potencia nominal de salida: 700 W

Frecuencia microondas: 2450 MHz

Voltaje: 230 V

Frecuencia: 50 Hz

Capacidad: 20 L

Las especificaciones técnicas pueden cambiar sin notificación previa para mejorar la calidad del producto.

Fabricado en China | Diseñado en España

8. RECICLAJE DE APARATOS ELÉCTRICOS Y ELECTRÓNICOS



Este símbolo indica que, de acuerdo con las normativas aplicables, el producto y/o la batería deberán desecharse de manera independiente de los residuos domésticos. Cuando este producto alcance el final de su vida útil, deberás extraer las pilas/baterías/acumuladores y llevarlo a un punto de recogida designado por las autoridades locales.

Para obtener información detallada acerca de la forma más adecuada de desechar sus aparatos eléctricos y electrónicos y/o las correspondientes baterías, el consumidor deberá contactar con las autoridades locales.

El cumplimiento de las pautas anteriores ayudará a proteger el medio ambiente.

9. GARANTÍA Y SAT

Cecotec responderá ante el usuario o consumidor final de cualquier falta de conformidad que exista en el momento de la entrega del producto en los términos, condiciones y plazos que establece la normativa aplicable.

Se recomienda que las reparaciones se efectúen por personal especializado.

Si detecta una incidencia con el producto o tiene alguna consulta, póngase en contacto con el Servicio de Asistencia Técnica oficial de Cecotec a través del número de teléfono +34 96 321 07 28.

10. COPYRIGHT

Los derechos de propiedad intelectual sobre los textos de este manual pertenecen a CECOTEC INNOVACIONES, S.L. Quedan reservados todos los derechos. El contenido de esta publicación no podrá, ni en parte ni en su totalidad, reproducirse, almacenarse en un sistema de recuperación, transmitirse o distribuirse por ningún medio (electrónico, mecánico, fotocopia, grabación o similar) sin la previa autorización de CECOTEC INNOVACIONES, S.L.

1. PARTS AND COMPONENTS

Fig. 1

1. Door lock system
2. Door
3. Base
4. Interior cavity
5. Control panel

NOTE:

The graphics in this manual are schematic representations and may not exactly match the device.

2. BEFORE USE

- This appliance is packaged in a way as to protect it during transport. Take the appliance out of its box and remove all packaging materials. You can keep the original box and other packaging elements in a safe place to prevent damage to the appliance if you need to transport it in the future. In case the original packaging is disposed of, make sure all packaging materials are recycled accordingly.
- Make sure all parts and components are included and in good conditions. If there is any piece missing or in bad conditions, contact the official Cecotec Technical Support Service immediately.
- Do not remove the serial number of the appliance in order to keep a correct traceability of it in case of assistance.
- Remove all parts from the packaging. If the microwave is protected with a protective film, remove it before use. Check if the microwave is damaged.
- The appliance must be placed on a flat, stable, and dry place and kept away from corrosive materials, heat, and humidity-producing substances or appliances, such as burners or water.
- The appliance must be placed at least 5 m away from TVs, radios, or antennas.
- The appliance must be placed in such way that the plug is accessible, and the socket must be properly earthed to avoid electric shocks.
- Make sure to close the microwave door for proper operation.
- In case there are any manufacturing remains in the microwave cavity or on the heating elements, leave the microwave open to ensure good ventilation. In such case, it is recommended to heat a glass of water at high power for several times.
- Do not place the microwave inside a cupboard. This appliance is not suitable for built-in installation.

Box content

- Microwave
- Instruction manual

3. OPERATION

- After leaving the factory, some oil may remain in the interior cavity of the microwave or on the heating elements, which may cause a slight smell or even some smoke the first few times it is used. This is a normal phenomenon that will disappear with use. However, we recommend that you keep the door open to ensure good ventilation. To prevent this from happening while cooking food, we advise you to place a cup of water in the microwave, select maximum power and turn the microwave on several times until this no longer occurs.

1. Timer

The maximum setting is 30 minutes. When the selected time has elapsed, a warning beeping will sound, and the knob will return to position 0.

2. Setting the power level

This microwave features 6 power levels.

Number	Setting	Power level
1	LOW Low power	17%
2	 Defrost	37%
3	M. LOW Medium-low power	40%
4	MED Medium power	66%
5	M. HIGH Medium-high power	85%
6	HIGH High/maximum power	100%

3. Estimated defrosting time of the food

The following table shows different food's approximate defrosting time according to their weight.

Number	Weight (g)	Defrosting time
1	250 g	About 4 minutes
2	500 g	About 8 minutes
3	750 g	About 12 minutes

4. Operation

- 1) Plug in the power cable.
- 2) Before connecting it, make sure the timer knob is set on 0 position.
- 3) Do not block the ventilation openings.
- 4) Place the food inside the microwave.
- 5) It must be inside a container. Do not operate the microwave if it is empty.
- 6) Select the desired power level.
- 7) Set the timer.
- 8) If you wish to select a time value of less than two minutes, first set the timer knob to 3 minutes and then set the desired time.
- 9) After this, cooking will begin. If you wish to pause cooking, simply open the door. When you close it again, cooking resumes.
- 10) When the time is up and cooking is finished, a warning beeping will sound, and the interior light will switch off.
- 11) If you remove the food before the time is up, be sure to return the timer to the 0 position. This will prevent the microwave from starting without food inside.
- 12) Wear gloves when removing food from the microwave and be careful not to touch the inside walls.

Note:

If you simply want to heat the food, microwave it for 2-3 minutes. Avoid overheating food. If you are heating, you should first stir the food evenly and then cover it with a microwave splatter cover.

If you are defrosting food, turn it over halfway through the defrosting process.

4. TIPS

The following factors may affect the cooking result:

Food location

Place the thicker parts of the food to be cooked towards the outside of the base and the thinner parts towards the inside. Make sure that the food is properly distributed, i.e. that no food is too close together or stuck together.

Cooking time duration

Select a short time setting and, once cooking is complete, add more minutes if necessary. If you overheat food, it may burn and smoke.

Cooking food evenly

If you are cooking chicken, burgers or steaks, turn them over halfway through the cooking process.

There are some foods that need to be stirred (from the outside to the inside) once or twice during the cooking process.

Do not remove the food from the microwave immediately after cooking is complete

After the cooking time has elapsed, do not remove the food from the microwave immediately. In this way, it will finish cooking thoroughly and cool gradually.

Knowing if the food has been cooked correctly

The colour and hardness of the food help to determine whether it is properly cooked. The following cases indicate good cooking:

- Steam comes out evenly from the food, not just from the ends.
- Bird parts are not rigid.
- There is no trace of blood on pieces of meat or poultry.
- The fish pieces can be cut with a fork.

Using a browning pan

When using a specific browning pan or a self-heating pan, always place a heat insulator underneath (e.g. a porcelain plate).

Microwave-safe plastic film

When cooking foods with a high fat content, avoid contact with the plastic film, otherwise the film will melt.

Microwave-safe plastic cookware

Some microwave-safe plastic cookware may not be suitable for cooking foods with a high fat

ENGLISH

or sugar content. In addition, it must always be ensured that the preheating time specified in the cookware's instruction manual is not exceeded.

Cookware

Make sure that you always choose a microwave-safe container; otherwise, cooking will be impaired and the container or the appliance may be damaged. If you are in doubt about which one to choose, see the table below:

Container material	Microwave-safe	Comments
Heatproof ceramics	Yes	Never use ceramics decorated with metallic or enamelled elements.
Heatproof plastic	Yes	Avoid prolonged heating of this container.
Heatproof glass	Yes	
Rack	No	
Plastic film	Yes	It must not be used for cooking meat, as excessive heat can damage the film.

5. CLEANING AND MAINTENANCE

Warning

The appliance, as well as food remains, must be cleaned and removed regularly. Lack of maintenance of the microwave may affect operation and could damage the microwave.

- Disconnect the power cable from the socket before cleaning the appliance.
- Do not immerse in water or any other liquid when cleaning.
- If you do not clean the microwave regularly, its service life will be affected.
- Do not use abrasive cleaning products or scouring pads to clean the microwave.
- If you notice that the microwave is emitting unpleasant odours, follow one of the 3 cleaning methods below:

- Place several lemon slices in a cup and heat them at high power for 2 to 3 minutes.
- Place a cup of red tea and heat it on high power.
- Put in some orange peels and heat on high power for 1 minute.
- When the microwave is not in use, place it in a dry and ventilated place.
- Wipe up splashes or spilled liquids with a damp cloth.
- Do not use strong detergents, powder abrasives, or metal brushes to clean the appliance.
- Do not allow the control panel to get wet.
- If steam builds up inside or around the outside of the microwave door, wipe it with a soft cloth. This may occur when the microwave oven is operated under high humidity conditions and is normal.
- Also clean the exterior, door, seals, viewing window and adjacent parts.
- When you have finished using the microwave, wipe the inside surfaces that have come into contact with food with a damp cloth to remove any residue and then dry them thoroughly. Accumulated grease can overheat and start to smoke or catch fire.

6. TROUBLESHOOTING

If the appliance does not work:

- Make sure the appliance is properly plugged to the socket. If not, unplug it, wait 10 seconds, and properly re-plug it.
- Check that no fuse has blown and that no short circuit occurred. If not, test the socket with another appliance.
- Check that the door is properly closed and that the door locking system is properly engaged.

If none of the above options solve the problem, please contact the official Cecotec Technical Support Service. Do not try to repair the appliance by yourself.

If the appliance causes interference with radio, television, or other electrical appliances:

1. Clean the door and the sealing surface of the appliance.
2. Reorient the receiving antenna of the radio or television.
3. Move the microwave.
4. Place the microwave away from the receiver.
5. Plug the appliance into a different outlet so that it and the receiver are on different branch circuits.

7. TECHNICAL SPECIFICATIONS

Product reference:

EU01_100511

EU01_100513

EU01_100517

ENGLISH

Product:

Proclean 3010 Flatbed

Proclean 3030 Flatbed

Proclean 3060 Flatbed Mirror

Rated input power: 1150 W

Rated output power: 700 W

Microwave frequency: 2450 MHz

Voltage: 230 V

Frequency: 50 Hz

Capacity: 20 l

Technical specifications may change without prior notification to improve product quality.

Made in China | Designed in Spain

8. DISPOSAL OF OLD ELECTRICAL AND ELECTRONIC APPLIANCES



This symbol indicates that, according to the applicable regulations, the product and/or batteries must be disposed of separately from household waste. When this product reaches the end of its shelf life, you should dispose of the cells/batteries/accumulators and take them to a collection point designated by the local authorities.

Consumers must contact their local authorities or retailer for information concerning the correct disposal of old appliances and/or their batteries.

Compliance with the above guidelines will help protecting the environment.

9. TECHNICAL SUPPORT AND WARRANTY

Cecotec shall be liable to the end user or consumer for any lack of conformity that exists at the time of delivery of the product under the terms, conditions and deadlines established by the applicable regulations.

Repairs should be carried out by qualified personnel.

If at any moment you detect any problem with your product or have any doubt, do not hesitate to contact the official Cecotec Technical Support Service at +34 96 321 07 28.

10. COPYRIGHT

The intellectual property rights over the texts in this manual belong to CECOTEC INNOVACIONES, S.L. All rights reserved. The contents of this publication may not, in whole or in part, be reproduced, stored in a retrieval system, transmitted, or distributed by any means (electronic, mechanical, photocopying, recording or similar) without the prior authorization of CECOTEC INNOVACIONES, S.L.

1. PIÈCES ET COMPOSANTS

Image 1

1. Système de verrouillage de la porte
2. Porte
3. Base
4. Cavité intérieure
5. Panneau de contrôle

NOTE :

Les graphiques de ce manuel sont des représentations schématiques et peuvent ne pas correspondre exactement à ceux du produit.

2. AVANT UTILISATION

- Cet appareil possède un emballage conçu pour le protéger pendant son transport. Sortez l'appareil de sa boîte et retirez tout le matériel qui compose l'emballage. Rangez la boîte d'origine et le reste des éléments provenant de l'emballage dans un endroit sûr pour éviter d'endommager l'appareil si vous devez le transporter à l'avenir. Si vous devez vous défaire de l'emballage d'origine, assurez-vous de recycler tous les éléments correctement.
- Assurez-vous que toutes les pièces et les composants sont inclus et en bon état. Si l'un d'entre eux manque ou n'est pas en bon état, veuillez contacter immédiatement le service technique officiel de Cecotec.
- Ne retirez pas le numéro de série du produit, afin de conserver un suivi correct de votre produit en cas de problème.
- Sortez toutes les pièces qui composent l'emballage. Si le micro-ondes est protégé par un film de protection, retirez-le avant de l'utiliser. Vérifiez si le micro-ondes est endommagé.
- Placez le produit sur une surface plate, stable et sèche, loin de tout type d'élément corrosif, de la chaleur ou de l'humidité.
- Le produit doit être placé à 5 m, au moins, d'une télévision, d'une radio ou d'une antenne.
- Afin d'éviter des décharges électriques, le micro-ondes doit être installé de manière à ce que la prise soit accessible, garantissant une prise de terre efficace en cas de fuite de courant.
- La porte du micro-ondes doit être fermée pour qu'il puisse fonctionner.
- Si vous détectez des restes de produits provenant de la fabrication à l'intérieur de l'appareil ou au niveau des résistances, maintenez la porte ouverte pour assurer une bonne ventilation. Il est recommandé de réchauffer un verre d'eau plusieurs fois à haute température.
- Ne placez pas le micro-ondes dans un meuble/placard. Cet appareil n'est pas destiné à être encastré.

Contenu de la boîte

- Micro-ondes
- Manuel d'instructions

3. FONCTIONNEMENT

- Après avoir quitté l'usine, il peut rester de l'huile dans la cavité intérieure du micro-ondes ou sur les résistances, ce qui peut provoquer une légère odeur ou même de la fumée lors des premières utilisations. Il s'agit d'un phénomène normal qui disparaîtra à l'usage. Il est recommandé toutefois de laisser les portes et les fenêtres ouvertes pour assurer une bonne ventilation. Pour éviter ce phénomène lors de la cuisson des aliments, il est conseillé de placer une tasse d'eau dans le micro-ondes, de sélectionner la puissance maximale et de le faire fonctionner plusieurs fois jusqu'à ce que ce phénomène ne se produise plus.

1. Minuterie

Le réglage maximal est de 30 minutes. Lorsque le temps sélectionné s'est écoulé, vous entendrez un avertissement de fin de cuisson et le sélecteur reviendra en position 0.

2. Réglage du niveau de puissance

Ce micro-ondes dispose de 6 niveaux de puissance.

N°	Réglage	Niveau de puissance
1	LOW Puissance faible	17 %
2	 Décongélation	37 %
3	M. LOW Puissance moyenne-basse	40 %
4	MED Puissance moyenne	66 %
5	M. HIGH Puissance moyenne-élevée	85 %
6	HIGH Puissance élevée/maximale	100 %

3. Temps estimé de décongélation des aliments

Le tableau suivant montre le temps approximatif de décongélation des aliments en fonction de leur poids :

N°	Poids (g)	Temps de décongélation
1	250 g	4 minutes environ
2	500 g	8 minutes environ
3	750 g	12 minutes environ

4. Fonctionnement

- 1) Branchez le câble d'alimentation.
- 2) Avant cela, assurez-vous que le sélecteur de la minuterie est en position 0.
- 3) Ne bloquez pas les ouvertures de ventilation.
- 4) Placez les aliments dans le micro-ondes.
- 5) Ils doivent être placés dans un récipient. Ne faites pas démarrer le micro-ondes s'il est vide.
- 6) Sélectionnez le niveau de puissance souhaité.
- 7) Réglez la minuterie
- 8) Si vous souhaitez sélectionner une durée inférieure à deux minutes, réglez d'abord la minuterie sur 3 minutes, puis réglez le temps souhaité.
- 9) Après cela, la cuisson commencera. Si vous souhaitez interrompre la cuisson, ouvrez la porte. Lorsque vous refermerez la porte, la cuisson reprendra.
- 10) Lorsque le temps est écoulé et que la cuisson est terminée, vous entendrez un bip et l'éclairage intérieur s'éteindra.
- 11) Si vous retirez les aliments avant la fin du temps de cuisson, veillez à remettre la minuterie sur la position 0. Cela évitera que le micro-ondes ne démarre sans aliments à l'intérieur.
- 12) Portez des gants lorsque vous retirez des aliments du micro-ondes et veillez à ne pas toucher les parois intérieures.

Note :

Si vous souhaitez simplement réchauffer les aliments, placez-les au micro-ondes pendant 2 à 3 minutes. Évitez de surchauffer les aliments. Si vous réchauffez des aliments, vous devez d'abord les remuer uniformément, puis les recouvrir d'un couvercle perforé adapté aux micro-ondes.

Si vous décongelez des aliments, retournez-les à la moitié du processus de décongélation.

4. CONSEILS

Les facteurs suivants peuvent affecter le résultat de la cuisson :

Placement des aliments

Placez les parties les plus épaisses des aliments à cuire vers l'extérieur de la base et les parties les plus fines vers l'intérieur. Veillez à ce que les aliments soient correctement répartis, c'est-à-dire qu'aucun aliment ne soit trop proche ou collé.

Durée de la cuisson

Sélectionnez une durée courte et, une fois la cuisson terminée, ajoutez des minutes si nécessaire. Si vous surchauffez les aliments, ils risquent de brûler et de fumer.

Cuisson uniforme des aliments

Si vous faites cuire du poulet, des hamburgers ou des steaks, retournez-les à mi-cuisson. Certains aliments doivent être remués (de l'extérieur vers l'intérieur) une ou deux fois pendant le processus de cuisson.

Ne retirez pas les aliments du micro-ondes immédiatement après la fin de la cuisson

Une fois le temps de cuisson écoulé, ne retirez pas immédiatement les aliments du micro-ondes. De cette manière, ils finiront de cuire complètement et se refroidiront progressivement.

Vérifier si les aliments ont été cuits correctement

La couleur et la dureté des aliments permettent de déterminer s'ils sont bien cuits. Les cas suivants indiquent une bonne cuisson :

- La vapeur sort uniformément des aliments, et pas seulement des extrémités.
- Les parties de la volaille ne sont pas rigides.
- Il n'y a pas de traces de sang sur les parties de viande ou de volaille.
- Les morceaux de poisson peuvent être coupés avec une fourchette.

Utiliser un récipient pour faire dorer

Lors de l'utilisation d'un récipient spécifique pour faire dorer, placez toujours un isolant thermique en dessous (par exemple une assiette en porcelaine).

Film plastique pour micro-ondes

Lors de la cuisson d'aliments à forte teneur en matières grasses, évitez le contact avec le film plastique, sinon celui-ci fondra.

Récipient en plastique pour micro-ondes

Certains récipients en plastique adaptés aux micro-ondes peuvent ne pas convenir à la cuisson d'aliments à forte teneur en graisses ou en sucres. Il faut toujours veiller à ce que le temps de préchauffage spécifié dans le manuel d'instructions du récipient ne soit pas dépassé.

Récipients

Veillez à toujours choisir un récipient adapté aux micro-ondes, sinon la cuisson sera altérée et le récipient ou l'appareil risquera d'être endommagé. Si vous ne savez pas lequel choisir, consultez le tableau ci-dessous :

Matériau du récipient	Convient pour le micro-ondes	Observations
Céramique résistante à la chaleur	Oui	N'utilisez jamais de céramiques décorées avec des éléments métalliques ou émaillés.
Plastique résistant à la chaleur	Oui	Évitez de le chauffer de manière prolongée.
Verre résistant à la chaleur	Oui	
Grille	Non	
Film étirable	Oui	Il ne doit pas être utilisé pour la cuisson de la viande, car une chaleur excessive peut endommager le film.

5. NETTOYAGE ET ENTRETIEN

Avertissement

Autant le produit comme les restes de nourriture doivent être nettoyés périodiquement. Il est possible que le manque d'entretien du micro-ondes affecte son fonctionnement et l'endommagement.

- Débranchez le câble d'alimentation de la prise avant de nettoyer l'appareil.
- Ne l'immergez pas dans l'eau ou tout autre liquide lors du nettoyage.
- Si vous ne nettoyez pas régulièrement le micro-ondes, sa durée de vie en sera affectée.
- N'utilisez pas de produits de nettoyage abrasifs ou de tampons à récurer pour nettoyer le micro-ondes.
- Si vous remarquez que le micro-ondes dégage des odeurs désagréables, suivez l'une des trois méthodes de nettoyage ci-dessous :
- Placez plusieurs tranches de citron dans une tasse, puis chauffez à puissance élevée pendant 2 à 3 minutes.
- Placez une tasse de thé rouge et faites-la chauffer à puissance élevée.
- Ajoutez quelques écorces d'orange et faites chauffer à puissance élevée pendant 1 minute.

- Lorsque le micro-ondes n'est pas utilisé, placez-le dans un endroit sec et ventilé.
- Nettoyez les éclaboussures ou les liquides qui auraient coulés avec un chiffon propre et humide.
- N'utilisez pas de détergents forts, de substances abrasives ni de brosses métalliques pour nettoyer l'appareil.
- Ne mouillez pas le panneau de contrôle.
- Si de la vapeur s'accumule à l'intérieur ou autour de la porte du micro-ondes, utilisez un chiffon doux pour la nettoyer. Cela peut se produire lorsque le micro-ondes fonctionne dans des conditions extrêmement humides et c'est normal.
- Nettoyez également l'extérieur, la porte, les joints, la fenêtre et les parties adjacentes.
- Lorsque vous avez fini d'utiliser le micro-ondes, essuyez les surfaces intérieures qui ont été en contact avec des aliments avec un chiffon humide pour éliminer tout résidu, puis séchez-les soigneusement. La graisse accumulée peut surchauffer et s'enflammer.
- Nettoyez également l'extérieur, la porte, les joints, la fenêtre et les parties adjacentes.

6. RÉOLUTION DE PROBLÈMES

Si l'appareil ne fonctionne pas :

- Vérifiez qu'il est bien branché sur la prise de courant. S'il n'est pas bien branché, débranchez-le et attendez 10 secondes puis branchez-le à nouveau.
- Vérifiez qu'aucun fusible n'a sauté et qu'il n'y a pas de court-circuit. Si ceux-ci fonctionnent correctement, branchez un autre appareil sur la prise de courant pour voir si elle est abîmée.
- Vérifiez si la porte est bien fermée et si le système de fermeture de la porte est bien fixé.

Si aucune des options ci-dessus ne résout le problème, veuillez contacter le Service d'Assistance Technique officiel de Cecotec. N'essayez pas de réparer l'appareil vous-même.

Si l'appareil provoque des interférences avec la radio, la télévision ou autres appareils électriques :

1. Nettoyez la porte et la surface de scellage du micro-ondes.
2. Réorientez le récepteur de l'antenne de radio ou télévision.
3. Remettez le micro-ondes à sa place.
4. Placez le micro-ondes éloigné du récepteur.
5. Branchez le micro-ondes sur une prise de courant différente. Comme cela, le micro-ondes et le récepteur seront branchés sur des conduits bifurqués.

7. SPÉCIFICATIONS TECHNIQUES

Référence :
EU01_100511
EU01_100513
EU01_100517

Produit :
Proclean 3010 Flatbed
Proclean 3030 Flatbed
Proclean 3060 Flatbed Mirror

Puissance nominale d'entrée : 1150 W
Puissance nominale de sortie : 700 W
Fréquence du micro-ondes : 2450 MHz
Voltage : 230 V
Fréquence : 50 Hz
Capacité : 20 L

Les spécifications techniques peuvent être modifiées sans notification préalable afin d'améliorer la qualité du produit.

Produit fabriqué en Chine | Conçu en Espagne

8. RECYCLAGE DES ÉQUIPEMENTS ÉLECTRIQUES ET ÉLECTRONIQUES



Ce symbole indique que, conformément à la réglementation en vigueur, le produit et/ou la batterie doivent être éliminés séparément des déchets municipaux. Lorsque ce produit atteint la fin de sa vie utile, vous devez retirer les piles ou batteries et les apporter à un point de collecte désigné par les autorités locales.

Pour obtenir des informations détaillées sur la manière la plus adéquate de vous défaire de vos appareils électriques et électroniques et/ou des batteries correspondantes, vous devez contacter les autorités locales.

Le respect des directives susmentionnées contribuera à la protection de l'environnement.

9. GARANTIE ET SAV

Cecotec est responsable envers l'utilisateur final ou le consommateur de tout défaut de conformité existant au moment de la livraison du produit dans les termes, conditions et délais établis par la réglementation applicable.

Il est recommandé que les réparations soient effectuées par du personnel qualifié.

Si vous détectez un incident ou un problème avec le produit, vous devez contacter le Service Après-Vente officiel de Cecotec au +34 9 63 21 07 28.

10. COPYRIGHT

Les droits de propriété intellectuelle des textes de ce manuel appartiennent à CECOTEC INNOVACIONES, S.L. Tous droits réservés. Le contenu de cette publication ne peut être, en totalité ou en partie, reproduit, stocké dans un système de récupération de données, transmis ou distribué par quelque moyen que ce soit (électronique, mécanique, photocopie, enregistrement ou similaire) sans l'autorisation préalable de CECOTEC INNOVACIONES, S.L.

1. TEILE UND KOMPONENTEN

Abbildung 1

1. Türschließsystem
2. Tür
3. Basis
4. Innenraum
5. Bedienfeld

HINWEIS:

Die Grafiken in dieser Bedienungsanleitung sind schematische Darstellungen und entsprechen möglicherweise nicht genau dem Gerät.

2. VOR DEM GEBRAUCH

- Dieses Gerät ist so verpackt, dass es während des Transports geschützt bleibt. Nehmen Sie das Gerät aus der Verpackung und entfernen Sie das gesamte Verpackungsmaterial. Bewahren Sie die Verpackung an einem sicheren Ort auf, damit das Gerät nicht beschädigt wird, wenn Sie es später transportieren müssen. Wenn Sie die Originalverpackung entsorgen möchten, stellen Sie sicher, dass alle Artikel wiederverwerten.
- Prüfen Sie, ob die Lieferung vollständig und in gutem Zustand ist. Wenn die Lieferung fehlt oder nicht in gutem Zustand ist, kontaktieren Sie den offiziellen technischen Kundendienst von Cecotec.
- Entfernen Sie nicht die Seriennummer vom Produkt, um die Rückverfolgbarkeit Ihres Geräts im Falle eines Hilfeersuchens zu gewährleisten.
- Legen Sie alle Teile aus der Verpackung. Wenn das Mikrowellengerät mit einer Schutzfolie versehen ist, entfernen Sie diese vor der Benutzung. Prüfen Sie, ob das Mikrowellengerät beschädigt ist.
- Stellen Sie das Produkt an einen flachen, stabilen und trockenen Ort, fern von korrosivem Material, Hitze oder Feuchtigkeit, wie z.B. Wasser- oder Brenner.
- Das Produkt muss mindestens 5 Meter vom Fernseher, Radio oder der Antenne entfernt aufgestellt werden.
- Um Stromschläge zu vermeiden, muss die Mikrowelle so installiert werden, dass der Stecker zugänglich ist und eine wirksame Erdung im Falle eines Stromausfalls gewährleistet ist.
- Die Mikrowellentür muss zum Betrieb geschlossen sein.
- Wenn Sie Produktrückstände im Produkt oder auf den Heizelementen feststellen, lassen Sie die Mikrowellentür offen, um eine gute Belüftung zu gewährleisten. Es ist ratsam, ein Glas Wasser mehrmals bei hoher Temperatur zu erhitzen.
- Stellen Sie die Mikrowelle nicht in einen Schrank. Dieses Gerät ist nicht für den Einbau vorgesehen.

Vollständiger Inhalt

- Mikrowelle
- Diese Bedienungsanleitung

3. BEDIENUNG

- Nach dem Verlassen des Werks kann etwas Öl im Innenraum des Mikrowellengeräts oder auf den Heizelementen zurückbleiben, was bei den ersten Benutzungen einen leichten Geruch oder sogar etwas Rauch verursachen kann. Dies ist ein normales Phänomen, das mit dem Gebrauch verschwindet. Wir empfehlen jedoch, Türen und Fenster offen zu halten, um eine gute Belüftung zu gewährleisten. Um dies beim Garen von Speisen zu vermeiden, empfehlen wir Ihnen, eine Tasse Wasser in die Mikrowelle zu stellen, die maximale Leistung einzustellen und die Mikrowelle mehrmals einzuschalten, bis dieses Phänomen nicht mehr auftritt.

1. Timer

Die maximale Einstellung beträgt 30 Minuten. Nach Ablauf der gewählten Zeit ertönt ein Warnton und der Drehknopf kehrt in die Position 0 zurück.

2. Einstellungen der Leistungsstufe

Diese Mikrowelle hat 6 Leistungsstufen.

Num.	Einstellung	Leistungsstufe
1	LOW Niedrige Leistung	17%
2	 Auftauen	37%
3	M. LOW Niedrig-Mittlere Leistung	40%
4	MED Mittlere Leistung	66%
5	M. HIGH Hoch-Mittlere Leistung	85%
6	HIGH Hohe/maximale Leistung	100%

3. Geschätzte Auftaudauer der Lebensmittel

Die folgende Tabelle zeigt die ungefähre Auftaudauer für Lebensmittel nach Gewicht.

Num.	Gewicht (g)	Auftauzeit
1	250 g	Etwa 4 Minuten
2	500 g	Etwa 8 Minuten
3	750 g	Etwa 12 Minuten

4. Bedienung

- 1) Schließen Sie das Netzkabel an.
- 2) Vergewissern Sie sich zuvor, dass der Timer-Drehknopf in der Position 0 steht.
- 3) Blockieren Sie nicht die Lüftungsöffnungen.
- 4) Legen Sie die Lebensmittel in die Mikrowelle.
- 5) Die Lebensmittel müssen in einem Behälter sein. Nehmen Sie das Mikrowellengerät nicht in Betrieb, wenn es leer ist.
- 6) Wählen Sie die gewünschte Leistungsstufe aus.
- 7) Stellen Sie den Timer ein.
- 8) Wenn Sie einen Zeitwert von weniger als zwei Minuten wählen möchten, stellen Sie den Timer-Drehknopf zunächst auf 3 Minuten und dann auf die gewünschte Zeit.
- 9) Nach diesem Vorgang beginnt der Garvorgang. Wenn Sie den Garvorgang unterbrechen möchten, öffnen Sie einfach die Tür. Wenn Sie es wieder schließen, wird der Garvorgang fortgesetzt.
- 10) Wenn die Zeit abgelaufen und der Garvorgang beendet ist, ertönt ein Warnton und die Innenbeleuchtung erlischt.
- 11) Wenn Sie die Speisen vor Ablauf der Zeit herausnehmen, müssen Sie den Timer wieder auf 0 stellen. Dadurch wird verhindert, dass die Mikrowelle anläuft, ohne dass sich Lebensmittel darin befinden.
- 12) Tragen Sie Handschuhe, wenn Sie Speisen aus der Mikrowelle nehmen, und achten Sie darauf, dass Sie die Innenwände nicht berühren.

Hinweis:

Wenn Sie das Essen nur erwärmen wollen, stellen Sie es für 2-3 Minuten in die Mikrowelle. Vermeiden Sie die Überhitzung von Lebensmitteln. Beim Erhitzen sollten Sie die Speisen zunächst gleichmäßig umrühren und dann mit einem gelochten, mikrowelleneigneten Deckel abdecken.

Wenn Sie Lebensmittel auftauen, drehen Sie sie nach der Hälfte des Auftauprozesses um.

4. RATSCHLÄGE

Die folgenden Faktoren können das Garergebnis beeinflussen:

Platzierung von Lebensmitteln

Legen Sie die dickeren Teile des Garguts zur Außenseite des Bodens und die dünneren Teile zur Innenseite. Achten Sie darauf, dass die Lebensmittel richtig verteilt sind, d. h. dass keine Lebensmittel zu dicht beieinander liegen oder aneinander kleben.

Dauer der Garzeit

Wählen Sie eine kurze Zeiteinstellung und fügen Sie nach Abschluss des Garvorgangs bei Bedarf weitere Minuten hinzu. Wenn Sie Lebensmittel überhitzen, können sie verbrennen und rauchen.

Gleichmäßiges Garen von Speisen

Wenn Sie Hähnchen, Burger oder Steaks braten, wenden Sie sie nach der Hälfte des Garvorgangs.

Es gibt einige Lebensmittel, die während des Garvorgangs ein- oder zweimal (von außen nach innen) herausgenommen werden müssen.

Nehmen Sie die Speisen nicht sofort nach Beendigung des Garvorgangs aus dem Mikrowellengerät.

Nehmen Sie die Speisen nach Ablauf der Garzeit nicht sofort aus dem Mikrowellengerät. Auf diese Weise werden sie gründlich fertig gegart und kühlen langsam ab.

Um zu wissen, ob das Essen richtig gekocht wurde

Anhand von Farbe und Härte der Lebensmittel lässt sich feststellen, ob sie richtig gegart sind. Die folgenden Fälle deuten auf gutes Kochen hin:

- Der Dampf tritt gleichmäßig aus den Lebensmitteln aus, nicht nur an den Enden.
- Vogelteile sind nicht starr.
- Es gibt keine Blutspuren auf Fleisch- oder Geflügelstücken.
- Die Fischstücke können mit einer Gabel zerteilt werden.

Verwendung eines Behälters zum Anbraten

Wenn Sie einen speziellen Bräunungsbehälter oder einen selbsterhitzenden Behälter verwenden, legen Sie immer einen Wärmeisolator unter (z. B. einen Porzellanteller).

Mikrowellengeeignete Kunststoffolie

Vermeiden Sie beim Garen von Speisen mit hohem Fettgehalt den Kontakt mit der Kunststoffolie, da diese sonst schmilzt.

Mikrowellengeeigneter Kunststoffbehälter

Einige mikrowellengeeignete Kunststoffbehälter eignen sich möglicherweise nicht zum Garen von Speisen mit hohem Fett- oder Zuckergehalt. Außerdem ist stets darauf zu achten, dass die in der Gebrauchsanweisung des Gefäßes angegebene Vorwärmzeit nicht überschritten wird.

Behälter

Achten Sie darauf, dass Sie immer einen mikrowellengeeigneten Behälter wählen, da sonst der Garvorgang beeinträchtigt wird und der Behälter oder das Gerät beschädigt werden können. Wenn Sie sich nicht sicher sind, welche Sie wählen sollen, sehen Sie sich die nachstehende Tabelle an:

Material des Behälters	Geeignet für Mikrowelle	Bemerkungen
Hitzebeständiges Keramik	Ja	Verwenden Sie niemals Keramik, die mit metallischen oder emaillierten Elementen verziert ist.
Hitzebeständiges Plastik	Ja	Vermeiden Sie ein längeres Erhitzen dieses Behälters.
Hitzebeständiges Glas	Ja	
Gitter	Nein	
Plastikfolie	Ja	Es sollte nicht zum Garen von Fleisch verwendet werden, da übermäßige Hitze den Kunststoff beschädigen kann.

5. REINIGUNG UND WARTUNG

Hinweis

Sowohl das Produkt als auch die Lebensmittelreste müssen regelmäßig gereinigt werden. Es ist möglich, dass mangelnde Wartung des Mikrowellengeräts den Betrieb beeinträchtigt und das Mikrowellengerät beschädigt.

- Ziehen Sie das Netzkabel aus der Steckdose, bevor Sie das Gerät reinigen.

- Tauchen Sie das Gerät bei der Reinigung nicht in Wasser oder andere Flüssigkeiten.
- Wenn Sie das Mikrowellengerät nicht regelmäßig reinigen, wird seine Lebensdauer beeinträchtigt.
- Verwenden Sie zum Reinigen des Mikrowellengeräts keine Scheuermittel oder Scheuerschwämme.
- Wenn Sie feststellen, dass die Mikrowelle unangenehme Gerüche abgibt, befolgen Sie eine der 3 folgenden Reinigungsmethoden:
- Mehrere Zitronenscheiben in eine Tasse geben und 2-3 Minuten auf höchster Stufe erhitzen.
- Stellen Sie eine Tasse roten Tee auf und erhitzen Sie ihn auf höchster Stufe.
- Einige Orangenschalen hinzugeben und 1 Minute lang auf höchster Stufe erhitzen.
- Wenn das Mikrowellengerät nicht benutzt wird, stellen Sie es an einen trockenen und belüfteten Ort.
- Wischen Sie eventuelle Spritzer oder Verschüttungen mit einem feuchten Tuch auf.
- Verwenden Sie keine starken Reinigungsmittel, Scheuermittel oder Metallbürsten, um das Gerät zu reinigen.
- Stellen Sie sicher, dass das Bedienfeld nicht nass wird.
- Wenn sich innen an der Außenseite der Tür des Mikroofen Dampf bildet, wischen Sie ihn mit einem weichen Tuch ab. Dies kann geschehen, wenn der Ofen unter extrem feuchten Bedingungen betrieben wird und normal ist.
- Reinigen Sie auch die Außenseite, die Tür, die Dichtungen, die Fenster und die angrenzenden Teile.
- Wischen Sie die Innenflächen, die mit Lebensmitteln in Berührung gekommen sind, nach der Benutzung des Mikrowellengeräts mit einem feuchten Tuch ab, um alle Rückstände zu entfernen, und trocknen Sie sie anschließend gründlich ab. Angesammeltes Fett kann überhitzen und sich entzünden.
- Reinigen Sie auch die Außenseite, die Tür, die Dichtungen, die Fenster und die angrenzenden Teile.

6. PROBLEMBEHEBUNG

Wenn das Gerät nicht funktioniert:

- Überprüfen Sie, ob das Gerät sicher an die Steckdose angeschlossen ist. Ist dies nicht der Fall, ziehen Sie den Stecker heraus, warten Sie 10 Sekunden und stecken Sie ihn dann wieder sicher ein.
- Überprüfen Sie, dass keine Sicherung durchgebrannt ist und dass kein Kurzschluss vorliegt. Wenn diese ordnungsgemäß funktionieren, testen Sie die Steckdose mit einem anderen Gerät.
- Vergewissern Sie sich, dass die Tür richtig geschlossen ist und dass das Türverriegelungssystem richtig eingerastet ist.

DEUTSCH

Wenn keine der oben genannten Möglichkeiten das Problem löst, wenden Sie sich bitte an den offiziellen technischen Kundendienst von Cecotec. Versuchen Sie niemals das Gerät selbst zu reparieren.

Wenn das Gerät Störungen bei Radio, Fernsehen oder anderen elektrischen Geräten verursacht:

1. Reinigen Sie die Tür und die Dichtfläche des Geräts.
2. Richten Sie den Radio- oder Fernsehantennenempfänger neu aus.
3. Ersetzen Sie die Mikrowelle.
4. Stellen Sie die Mikrowelle vom Empfänger entfernt auf.
5. Schließen Sie das Gerät an eine andere Steckdose an, so dass dieser und der Empfänger auf unterschiedlichen Zweigleitungen liegen.

7. TECHNISCHE SPEZIFIKATIONEN

Referenz des Gerätes:

EU01_100511

EU01_100513

EU01_100517

Produkt:

Proclean 3010 Flatbed

Proclean 3030 Flatbed

Proclean 3060 Flatbed Mirror

Eingangsleistung 1150 W

Ausgangsnennleistung 700 W

Mikrowellenfrequenz: 2450 MHz

Spannung: 230 V

Frequenz: 50 Hz

Fassungsvermögen: 20 L

Die technischen Daten können ohne vorherige Ankündigung geändert werden, um die Produktqualität zu verbessern.

Hergestellt in China | Entworfen in Spanien

8. RECYCLING VON ELEKTRO- UND ELEKTRONIKGERÄTEN



Dieses Symbol weist darauf hin, dass das Produkt und/oder die Batterie / der Akku gemäß den geltenden Vorschriften getrennt vom Hausmüll entsorgt werden muss. Wenn dieses Produkt das Ende seiner Nutzungsdauer erreicht hat, sollten Sie die Batterien/Akkus entfernen und es zu einer von den örtlichen Behörden bestimmten Sammelstelle bringen.

Die Verbraucher müssen sich mit Ihren örtlichen Behörden oder Einzelhändlern in Verbindung setzen, um Informationen über die ordnungsgemäße Entsorgung ihrer Altgeräte und / oder ihre Akkus zu erhalten.

Die Einhaltung der oben genannten Leitlinien trägt zum Schutz der Umwelt bei.

9. GARANTIE UND KUNDENDIENST

Cecotec haftet gegenüber dem Endnutzer oder Verbraucher für jegliche Konformitätsmängel, die zum Zeitpunkt der Lieferung des Produkts bestehen, gemäß den in den geltenden Vorschriften festgelegten Bedingungen und Fristen.

Es wird empfohlen, dass Reparaturen von qualifiziertem Personal durchgeführt werden.

Sollte unerwartet eine Störung auftreten oder haben Sie Fragen über Ihrem Produkt, können Sie sich mit dem Kundendienst in Verbindung setzen über die Telefonnummer: +34 96 321 07 28.

10. COPYRIGHT

Die geistigen Eigentumsrechte an den Texten in dieser Bedienungsanleitung liegen bei CECOTEC INNOVACIONES, S.L. Alle Rechte vorbehalten. Der Inhalt dieser Veröffentlichung darf ohne vorherige Genehmigung von CECOTEC INNOVACIONES, S.L. weder ganz noch teilweise vervielfältigt, in einem Wiederherstellungssystem gespeichert, übertragen oder verbreitet werden (elektronisch, mechanisch, Fotokopie, Aufzeichnung oder ähnliches).

1. PARTI E COMPONENTI

Figura 1

1. Meccanismo di bloccaggio della porta
2. Porta
3. Base
4. Cavità interna
5. Pannello di controllo

NOTA:

Le immagini di questo manuale sono rappresentazioni schematiche e potrebbero non corrispondere esattamente all'apparecchio.

2. PRIMA DELL'USO

- Questo apparecchio ha un imballaggio progettato per proteggerlo durante il trasporto. Estrarre l'apparecchio dalla scatola e rimuovere tutto il materiale presente nell'imballaggio. Conservare la scatola originale e gli altri elementi in un luogo sicuro per prevenire danni all'apparecchio qualora fosse necessario trasportarlo in futuro. Se si desidera smaltire l'imballaggio originale, assicurarsi di riciclare tutti gli elementi in modo appropriato.
- Verificare che tutte le parti e i componenti siano compresi e in buono stato. Se uno di essi mancasse o non fosse in buone condizioni, contattare immediatamente il Servizio di Assistenza Tecnica ufficiale di Cecotec.
- Non rimuovere il numero di serie del prodotto, al fine di mantenere una corretta tracciabilità dell'apparecchiatura in caso di richiesta di assistenza.
- Rimuovere tutte le parti dall'imballaggio. Se il microonde è protetto da una pellicola protettiva, rimuoverla prima dell'uso. Controllare se il microonde è danneggiato.
- Collocare l'apparecchio su una superficie piana, stabile e asciutta, lontana da qualsiasi materiale corrosivo, calore o umidità come acqua o fornelli.
- L'apparecchio deve essere collocato ad una distanza minima di 5 metri dalla televisione, radio o antenna.
- Al fine di evitare scariche elettriche, il microonde deve essere installato di modo che la spina sia accessibile e collegata ad una presa dotata di messa a terra.
- Perché il microonde possa funzionare, la porta deve essere chiusa.
- Se si trovano resti di prodotti di fabbricazione all'interno dell'apparecchio o nelle resistenze, mantenere aperta la porta del microonde per assicurare una buona ventilazione. È consigliabile riscaldare varie volte un bicchiere d'acqua ad alta temperatura.
- Non collocare il microonde all'interno di un armadio. Non è progettato per essere incassato.

Contenuto della scatola

- Microonde
- Il presente manuale di istruzioni

3. FUNZIONAMENTO

- Dopo l'uscita dalla fabbrica, nella cavità interna del forno a microonde o sugli elementi riscaldanti può rimanere un po' d'olio, che può causare un leggero odore o addirittura un po' di fumo le prime volte che si usa il forno. Si tratta di un fenomeno normale che scomparirà con l'uso. Tuttavia, si consiglia di tenere aperte porte e finestre per garantire una buona ventilazione. Per evitare che ciò accada durante la cottura dei cibi, si consiglia di mettere una tazza d'acqua nel microonde, selezionare la massima potenza e accendere il microonde più volte finché il fenomeno non si verifica più.

1. Timer

L'impostazione massima è di 30 minuti. Allo scadere del tempo selezionato, viene emesso un segnale acustico e la manopola di controllo torna alla posizione 0.

2. Impostazioni del livello di potenza

Questo forno a microonde ha 6 livelli di potenza.

Núm.	Livellamento	Livello di potenza
1	LOW Potenza bassa	17%
2	 Sbrinamento	37%
3	M. LOW Potenza medio-bassa	40%
4	MED Potenza media	66%
5	M. HIGH Potenza medio-alta	85%
6	HIGH Potenza elevata/massima	100%

3. Tempo stimato di scongelamento dell'alimento

La tabella seguente indica il tempo di scongelamento approssimativo per gli alimenti in base al peso.

Núm.	Peso (g)	Tempo di scongelamento
1	250 g	Circa 4 minuti
2	500 g	Circa 8 minuti
3	750 g	Circa 12 minuti

4. Funzionamento

- 1) Collegare il cavo di alimentazione.
- 2) Prima di procedere, assicurarsi che la manopola di controllo del timer sia in posizione 0.
- 3) Non ostruire le aperture di ventilazione.
- 4) Posizionare il cibo all'interno del microonde.
- 5) Deve essere all'interno di un contenitore. Non mettere in funzione il microonde se è vuoto.
- 6) Selezionare il livello di potenza desiderato.
- 7) Impostazione del timer.
- 8) Se si desidera selezionare un valore di tempo inferiore a due minuti, impostare prima la manopola di controllo del timer su 3 minuti e poi impostare il tempo desiderato.
- 9) Dopo questa operazione, la cottura avrà inizio. Se si desidera interrompere la cottura, è sufficiente aprire lo sportello. Quando si richiude, la cottura riprende.
- 10) Quando il tempo è scaduto e la cottura è terminata, viene emesso un segnale acustico e la luce interna si spegne.
- 11) Se si rimuove il cibo prima dello scadere del tempo, assicurarsi di riportare il timer alla posizione 0. In questo modo si eviterà che il microonde si avvii senza il cibo all'interno.
- 12) Indossare i guanti quando si rimuove il cibo dal microonde e fare attenzione a non toccare le pareti interne.

Nota:

Se volete semplicemente riscaldare il cibo, passatelo al microonde per 2-3 minuti. Evitare di surriscaldare gli alimenti. Se si riscalda, si deve prima mescolare il cibo in modo uniforme e poi coprirlo con un coperchio forato adatto al microonde.

Se state scongelando degli alimenti, girateli a metà del processo di scongelamento.

4. CONSIGLI

I seguenti fattori possono influenzare il risultato della cottura:

Posizionamento del cibo

Posizionare le parti più spesse dell'alimento da cuocere verso l'esterno della base e le parti più sottili verso l'interno. Assicuratevi che il cibo sia distribuito correttamente, cioè che non ci siano alimenti troppo vicini o attaccati tra loro.

Durata del tempo di cottura

Selezionare un'impostazione di tempo breve e, al termine della cottura, aggiungere altri minuti se necessario. Se si surriscaldano gli alimenti, questi possono bruciare e fumare.

Cucinare i cibi in modo uniforme

Se state cucinando pollo, hamburger o bistecche, girateli a metà cottura.

Ci sono alcuni alimenti che devono essere rimossi (dall'esterno all'interno) una o due volte durante il processo di cottura.

Non rimuovere il cibo dal microonde subito dopo il completamento della cottura.

Al termine del tempo di cottura, non togliere immediatamente gli alimenti dal microonde. In questo modo, finiranno di cuocere a fondo e si raffredderanno gradualmente.

Per sapere se il cibo è stato cotto correttamente

Il colore e la durezza dell'alimento aiutano a determinare se la cottura è corretta. I casi seguenti indicano una buona cottura:

- Il vapore fuoriesce in modo uniforme dal cibo, non solo dalle estremità.
- Le parti degli uccelli non sono rigide.
- Non c'è traccia di sangue su pezzi di carne o pollame.
- I pezzi di pesce possono essere tagliati con una forchetta.

Utilizzare una padella per rosolare

Quando si utilizza una padella specifica per la rosolatura o una padella autoriscaldante, posizionare sempre un isolante termico sotto di essa (ad esempio un piatto di porcellana).

Pellicola di plastica adatta alle microonde

Quando si cucinano cibi ad alto contenuto di grassi, evitare il contatto con la pellicola di plastica, altrimenti questa si scioglie.

Contenitore di plastica adatto alle microonde

Alcuni contenitori di plastica adatti al microonde potrebbero non essere adatti alla cottura di alimenti ad alto contenuto di grassi o zuccheri. Inoltre, bisogna sempre assicurarsi che non

venga superato il tempo di preriscaldamento indicato nelle istruzioni per l'uso del recipiente.

Recipienti

Scegliere sempre un contenitore adatto al microonde; in caso contrario, la cottura risulterà compromessa e il contenitore o l'apparecchio potrebbero danneggiarsi. Se avete dubbi su quale scegliere, consultate la tabella seguente:

Materiale	Utilizzabile in microonde	Osservazioni
Ceramica termoresistente	Sì	Non utilizzare mai ceramiche decorate con elementi metallici o smaltati.
Plastica resistente al calore	Sì	Evitare il riscaldamento prolungato del contenitore.
Vetro termoresistente	Sì	
Griglia	No	
Pellicola trasparente	Sì	Non deve essere utilizzato per la cottura della carne, poiché il calore eccessivo può danneggiare la plastica.

5. PULIZIA E MANUTENZIONE

Avvertenza

Pulire periodicamente l'apparecchio ed eliminare i resti di cibo accumulati. È possibile che la mancanza di manutenzione del microonde possa influire sul funzionamento e danneggiare il microonde.

- Prima di pulire l'apparecchio, scollegare il cavo di alimentazione dalla presa di corrente.
- Non immergere in acqua o in altri liquidi durante la pulizia.
- Se non si pulisce regolarmente il microonde, la sua durata sarà compromessa.
- Non utilizzare prodotti detergenti abrasivi o spugne per pulire il microonde.
- Se si nota che il microonde emette odori sgradevoli, seguire uno dei 3 metodi di pulizia indicati di seguito:

- Mettere diverse fette di limone in una tazza, quindi riscaldare ad alta potenza per 2-3 minuti.
- Mettere una tazza di tè rosso e riscaldarla ad alta potenza.
- Mettere le bucce d'arancia e scaldare ad alta potenza per 1 minuto.
- Quando il microonde non è in uso, riporlo in un luogo asciutto e ventilato.
- Pulire con un panno gli schizzi o i liquidi sparsi.
- Non utilizzare detergenti aggressivi, abrasivi in polvere o spazzole metalliche per pulire il dispositivo.
- Evitare di bagnare il pannello di controllo.
- Se si accumula vapore all'interno e all'esterno dello sportello, pulire con un panno morbido. Ciò avviene quando il microonde è in funzione ed è una condizione normale dovuta all'umidità.
- Pulire anche l'esterno, la porta, le guarnizioni, il finestrino e le parti adiacenti.
- Al termine dell'utilizzo del microonde, pulire le superfici interne a contatto con il cibo con un panno umido per rimuovere eventuali residui e asciugarle accuratamente. Il grasso accumulato può surriscaldarsi e prendere fuoco.
- Pulire anche l'esterno, la porta, le guarnizioni, il finestrino e le parti adiacenti.

6. RISOLUZIONE DEI PROBLEMI

Se il dispositivo non funziona:

- Verificare che il dispositivo sia collegato a una presa della corrente. Qualora non lo fosse, scollegare la presa e attendere 10 secondi per connetterlo in modo sicuro.
- Verificare che nessun fusibile si sia fuso o che non vi sia cortocircuito. Se funzionano correttamente, verificare la presa di corrente con un altro apparecchio.
- Controllare che lo sportello sia ben chiuso e il sistema di chiusura assemblato correttamente,

Nel caso delle soluzioni precedenti non risolvessero le problematiche relative all'apparecchio, contattare il Servizio di Assistenza Tecnica ufficiale di Cecotec. Non tentare di riparare l'apparecchio per conto proprio.

Se il dispositivo causa interferenze con la radio, televisione o altri apparecchi elettrici:

1. Pulire lo sportello e la superficie di tenuta del microonde.
2. Ricollocare il ricettore dell'antenna della radio e del televisore.
3. Posizionare di nuovo il microonde.
4. Collocare il microonde lontano dal ricettore.
5. Collegare il prodotto ad una presa differente di modo che il microonde e il ricettore siano in distinti circuiti separati.

7. SPECIFICHE TECNICHE

Codice prodotto:

EU01_100511

EU01_100513

EU01_100517

Prodotto:

Proclean 3010 Flatbed

Proclean 3030 Flatbed

Proclean 3060 Flatbed Mirror

Potenza nominale di ingresso: 1150 W

Potenza nominale di uscita: 700 W

Frequenza del microonde: 2450 MHz

Tensione: 230 V

Frequenza: 50 Hz

Capacità: 20 l

Le specifiche tecniche possono cambiare senza previa notifica per migliorare la qualità del prodotto.

Fabbricato in Cina | Progettato in Spagna

8. RICICLAGGIO DI APPARECCHIATURE ELETTRICHE ED ELETTRONICHE



Questo simbolo indica che, in conformità con le normative vigenti, il prodotto e/o le pile/batterie devono essere smaltiti separatamente dai rifiuti domestici. Quando questo prodotto raggiunge la fine della sua vita utile, è necessario rimuovere le pile/batterie/accumulatori e portarlo in un punto di raccolta designato dalle autorità locali.

Per informazioni dettagliate su come smaltire correttamente le apparecchiature elettriche ed elettroniche e/o le pile/batterie, l'utente dovrà contattare le autorità locali.

Il rispetto di queste linee guida aiuterà a proteggere l'ambiente.

9. GARANZIA E SUPPORTO TECNICO

Cecotec sarà responsabile nei confronti dell'utente finale o del consumatore per qualsiasi difetto di conformità esistente al momento della consegna del prodotto nei termini, condizioni e scadenze stabilite dalla normativa vigente.

Si raccomanda che le riparazioni siano effettuate da personale specializzato.

Se si riscontra un problema con il prodotto o in caso di dubbi, si prega di contattare il Servizio di Assistenza Tecnica ufficiale di Cecotec al numero +34 96 321 07 28.

10. COPYRIGHT

I diritti di proprietà intellettuale dei testi di questo manuale appartengono a CECOTEC INNOVACIONES, S.L. Tutti i diritti riservati. Il contenuto di questa pubblicazione non può essere, in tutto o in parte, riprodotto, archiviato in un sistema di recupero, trasmesso o distribuito con qualsiasi mezzo (elettronico, meccanico, fotocopia, registrazione o simile) senza la previa autorizzazione di CECOTEC INNOVACIONES, S.L.

1. PEÇAS E COMPONENTES

Figura 1

1. Sistema de bloqueio da porta
2. Porta
3. Base
4. Cavidade interior
5. Painel de controlo

NOTA:

Os gráficos deste manual são representações esquemáticas e podem não corresponder exatamente ao aparelho.

2. ANTES DE USAR

- Este aparelho é embalado numa embalagem concebida para o proteger durante o transporte. Retire o aparelho da sua caixa e remova todo o material de embalagem. Pode manter a caixa original e outras embalagens num local seguro para evitar danos no aparelho, caso necessite de o transportar no futuro. Se desejar descartar a embalagem original, certifique-se de reciclar todos os itens corretamente.
- Certifique-se de que todas as peças e componentes estejam incluídos e em bom estado. Se algum deles faltar ou não estiver em boas condições, contacte imediatamente o Serviço de Assistência Técnica da Cecotec.
- Não retire o número de série do produto, para manter uma rastreabilidade correta do seu equipamento em caso de necessidade de assistência.
- Saque todas as peças da embalagem. Se o micro-ondas estiver protegido com uma película protetora, retire-a antes de o utilizar. Verifique se o micro-ondas está danificado.
- Coloque o aparelho num lugar plano, estável e seco, longe de qualquer material corrosivo, calor ou humidade, como por exemplo água ou fogões.
- O aparelho deve ser colocado a pelo menos 5 metros de distância da televisão, rádio ou antena.
- Com o fim de evitar descargas elétricas, o micro-ondas deve ser instalado de tal maneira que a tomada seja acessível e que garanta uma tomada de terra eficaz em caso de fuga de corrente.
- A porta do micro-ondas deve estar fechada para poder funcionar.
- Em caso de detetar restos de produtos da fabricação no interior do aparelho ou nas resistências, mantenha aberta a porta do micro-ondas para garantir uma boa ventilação. É recomendável aquecer um copo de água várias vezes a alta temperatura.
- Não coloque o micro-ondas dentro de um armário. Este dispositivo não é adequado para ser encastrado.

Conteúdo da caixa

- Micro-ondas
- Manual de instruções

3. FUNCIONAMENTO

- Depois de sair da fábrica, pode ficar algum óleo na cavidade interior do micro-ondas ou nos elementos de aquecimento, o que pode provocar um ligeiro cheiro ou mesmo algum fumo nas primeiras utilizações. Trata-se de um fenómeno normal que desaparecerá com a utilização. No entanto, recomendamos que mantenha as portas e janelas abertas para garantir uma boa ventilação. Para evitar que isto aconteça durante a cozedura dos alimentos, aconselha-se colocar um copo de água no micro-ondas, selecionar a potência máxima e ligar o micro-ondas várias vezes até que este fenómeno deixe de se verificar.

1. Temporizador

A definição máxima é de 30 minutos. Depois de decorrido o tempo selecionado, soará um aviso e o botão de controlo voltará à posição 0.

2. Ajuste do nível de potência

Este micro-ondas tem 6 níveis de potência.

Núm.	Definições	Nível de potência
1	LOW Potência baixa	17%
2	 Descongelação	37%
3	M. LOW Potência média-baixa	40%
4	MED Potência média	66%
5	M. HIGH Potência média-alta	85 %
6	HIGH Potência alta/máxima	100%

3. Tempo estimado de descongelação dos alimentos

O quadro seguinte indica o tempo aproximado de descongelação dos alimentos por peso.

Núm.	Peso (g)	Tempo de descongelamento
1	250 g	Cerca de 4 minutos
2	500 g	Cerca de 8 minutos
3	750 g	Cerca de 12 minutos

4. Funcionamento

- 1) Conecte o cabo de alimentação.
- 2) Antes de o fazer, certifique-se de que o controlo do temporizador está na posição 0.
- 3) Não bloqueie as aberturas de ventilação.
- 4) Coloque os alimentos no interior do micro-ondas.
- 5) Deve estar dentro de um recipiente. Não utilize o micro-ondas se este estiver vazio.
- 6) Selecione o nível de potência desejado.
- 7) Definição do temporizador
- 8) Se pretender seleccionar um valor de tempo inferior a dois minutos, coloque primeiro o botão de controlo do temporizador em 3 minutos e, em seguida, defina o tempo pretendido.
- 9) Após esta operação, a cozedura começará. Se desejar interromper a cozedura, basta abrir a porta. Quando a fechar novamente, a cozedura continuará.
- 10) Quando o tempo terminar e a cozedura estiver concluída, soará um aviso e a luz interior apagar-se-á.
- 11) Se retirar os alimentos antes do fim do tempo, não se esqueça de voltar a colocar o temporizador na posição 0. Isto evitará que o micro-ondas arranque sem alimentos no interior.
- 12) Utilize luvas quando retirar alimentos do micro-ondas e tenha cuidado para não tocar nas paredes interiores.

Nota:

Se quiser simplesmente aquecer os alimentos, coloque-os no micro-ondas durante 2-3 minutos. Evite o sobreaquecimento dos alimentos. Se estiver a aquecer, deve primeiro mexer os alimentos uniformemente e depois cobri-los com uma tampa perfurada própria para micro-ondas.

Se estiver a descongelar alimentos, vire-os a meio do processo.

4. DICAS

Os seguintes factores podem afetar o resultado da cozedura:

Colocar os alimentos

Coloque as partes mais grossas dos alimentos a cozinhar na parte exterior da base e as partes mais finas na parte interior. Certifique-se de que os alimentos estão corretamente distribuídos, ou seja, que não há alimentos demasiado próximos ou colados uns aos outros.

Duração do tempo de cozedura

Selecione uma definição de tempo curto e, quando a cozedura estiver concluída, adicione mais minutos, se necessário. Se aquecer demasiado os alimentos, estes podem queimar e produzir fumo.

Cozinhar os alimentos de forma uniforme

Se estiver a cozinhar frango, hambúrgueres ou bifes, vire-os a meio do processo de cozedura. Há alguns alimentos que precisam de ser removidos (do exterior para o interior) uma ou duas vezes durante o processo de cozedura.

Não retire os alimentos do micro-ondas imediatamente após a cozedura estar concluída.

Depois de decorrido o tempo de cozedura, não retire imediatamente os alimentos do micro-ondas. Desta forma, acabarão de cozer completamente e arrefecerão gradualmente.

Para saber se os alimentos foram cozinhados corretamente

A cor e a dureza dos alimentos ajudam a determinar se estão bem cozinhados. Os casos seguintes indicam uma boa cozedura:

- O vapor sai uniformemente dos alimentos e não apenas das extremidades.
- As partes das aves não estão rígidas.
- Quando não há rasto de sangue em pedaços de carne ou de aves.
- Os pedaços de peixe podem ser cortados com um garfo.

Utilizar um recipiente para dourar

Quando utilizar um recipiente específico para dourar ou um recipiente de auto-aquecimento, coloque sempre um isolante térmico por baixo (por exemplo, uma placa de porcelana).

Película de plástico adequada para micro-ondas

Quando cozinhar alimentos com um elevado conteúdo de gordura, evite o contacto com a película de plástico, caso contrário a película derreterá.

Recipiente de plástico adequado para micro-ondas

Alguns recipientes de plástico próprios para micro-ondas podem não ser adequados para

PORTUGUÊS

cozinhar alimentos com um elevado teor de gordura ou açúcar. Além disso, é necessário certificar-se sempre de que o tempo de pré-aquecimento indicado no manual de instruções do recipiente não é ultrapassado.

Recipientes

Certifique-se de que escolhe sempre um recipiente seguro para o micro-ondas; caso contrário, a cozedura será prejudicada e o recipiente ou o aparelho poderão ficar danificados. Se tiver dúvidas sobre qual escolher, consulte a tabela abaixo:

Material do recipiente	Apto para micro-ondas	Observações
Cerâmica resistente ao calor	Sim	Nunca utilize cerâmica decorada ou revestida com elementos metálicos.
Plástico resistente ao calor	Sim	Evite o aquecimento prolongado deste recipiente.
Vidro resistente ao calor	Sim	
Grelha	Não	
Película de plástico	Sim	Não deve ser utilizado para cozinhar carne ou costeletas, uma vez que o calor excessivo pode danificar a película.

5. LIMPEZA E MANUTENÇÃO

Advertência

Tanto o produto como os resíduos alimentares devem ser limpos regularmente. É possível que a falta de manutenção do micro-ondas possa afetar o funcionamento e danificar o micro-ondas.

- Antes de limpar ou reparar, desligue o aparelho da corrente.
- Não mergulhe em água ou qualquer outro líquido durante a limpeza.
- Se não limpar o micro-ondas regularmente, a sua vida útil será afetada.

- Não utilize produtos de limpeza abrasivos ou esfregões para limpar o micro-ondas.
- Se notar que o micro-ondas está a emitir odores desagradáveis, siga um dos 3 métodos de limpeza abaixo:
- Coloque um copo com várias rodela de limão no interior do micro-ondas e aqueça a alta potência durante 2 ou 3 minutos.
- Coloque uma chávena de chá vermelho e aqueça-a na potência máxima.
- Coloque algumas cascas de laranja e aqueça em potência alta durante 1 minuto.
- Quando o micro-ondas não estiver a ser utilizado, coloque-o num local seco e ventilado.
- Limpe os salpicos ou líquidos derramados com um pano húmido.
- Não utilize detergentes fortes, substâncias abrasivas ou escovas de metal para limpar o aparelho.
- Não permita que o painel de controlo se molhe.
- Se o vapor se acumular no interior ou à volta da porta do microondas, limpe-o com um pano macio. Isto pode passar quando o microondas está a funcionar em condições de extrema humidade e é normal.
- Limpe também o exterior, a porta, as peças vedantes, as janelas e as peças adjacentes.
- Quando terminar de utilizar o micro-ondas, limpe as superfícies interiores que estiveram em contacto com os alimentos com um pano húmido para remover quaisquer resíduos e depois seque-as bem. A gordura acumulada pode sobreaquecer e começar a deitar fumo ou a incendiar-se.
- Limpe também o exterior, a porta, as peças vedantes, as janelas e as peças adjacentes.

6. RESOLUÇÃO DE PROBLEMAS

Se o aparelho não funciona:

- Verifique se o aparelho está ligado à tomada em segurança. Se não for, retire a ficha, espere 10 segundos, e depois volte a ligá-la em segurança.
- Verifique que nenhum fusível tenha queimado e que não haja curto-circuito. Se estes funcionarem corretamente, teste a tomada com outro aparelho.
- Verifique se a porta está devidamente fechada e se o sistema de fecho da porta está devidamente encaixado.

Se nenhuma das opções acima referidas resolver a situação, contacte o Serviço de Assistência Técnica da Cecotec. Não tente reparar o dispositivo por conta própria.

Se o aparelho causar interferência com rádio, televisão, ou outros dispositivos elétricos:

1. Limpe a porta e a superfície de selagem do aparelho.
2. Reoriente o recetor da antena de rádio ou televisão.
3. Volte a colocar o micro-ondas.
4. Coloque o micro-ondas longe do recetor.

PORTUGUÊS

5. Conecte o aparelho numa tomada diferente de maneira que o micro-ondas e o recetor estejam em diferentes circuitos bifurcados.

7. ESPECIFICAÇÕES TÉCNICAS

Referências:

EU01_100511

EU01_100513

EU01_100517

Produto:

Proclean 3010 Flatbed

Proclean 3030 Flatbed

Proclean 3060 Flatbed Mirror

Potência nominal de entrada: 1150 W

Potência nominal de saída: 700 W

Frequência micro-ondas: 2450 MHz

Tensão: 230 V

Frequência: 50 Hz

Capacidade: 20 L

As especificações técnicas podem ser alteradas sem notificação prévia para melhorar a qualidade do produto.

Fabricado na China | Desenhado na Espanha

8. RECICLAGEM DE PRODUTOS ELÉTRICOS E ELETRÔNICOS



Este símbolo indica que, de acordo com os regulamentos aplicáveis, o produto e/ou a bateria devem ser eliminados separadamente do lixo doméstico. Quando este produto atingir o fim da sua vida útil, deverá remover as pilhas/baterias/acumuladores e levá-lo para um ponto de recolha designado pelas autoridades locais.

Para obter informação detalhada acerca da forma mais adequada de eliminar os seus equipamentos elétricos e eletrônicos e/ou as correspondentes baterias, o consumidor deverá contactar com as autoridades locais.

A conformidade com as diretrizes acima referidas ajudará a proteger o ambiente.

9. GARANTIA E SAT

A Cecotec será responsável perante o utilizador final ou consumidor por qualquer falta de conformidade que exista no momento da entrega do produto nos termos, condições e prazos estabelecidos pelos regulamentos aplicáveis.

Recomenda-se que as reparações sejam efetuadas por pessoal qualificado.

Se detectar um incidente com o produto ou tiver alguma dúvida, contacte o Serviço de Assistência Técnica oficial da Cecotec através do número +34 96 321 07 28.

10. COPYRIGHT

Os direitos de propriedade intelectual dos textos deste manual pertencem à CECOTEC INNOVACIONES, S.L. Todos os direitos reservados. O conteúdo desta publicação não pode, no todo ou em parte, ser reproduzido, armazenado num sistema de recuperação, transmitido ou distribuído por qualquer meio (eletrónico, mecânico, fotocópia, gravação ou similar) sem a autorização prévia da CECOTEC INNOVACIONES, S.L.

1. ONDERDELEN EN COMPONENTEN

Figuur 1

1. Vergrendeling van de deur
2. Deur
3. Basis
4. Binnen holte
5. Bedieningspaneel

OPMERKING:

De figuren in deze handleiding zijn schematische voorstellingen en komen mogelijk niet exact overeen met het product.

2. VÓÓR U HET APPARAAT GEBRUIKT

- Dit apparaat heeft een verpakking die ontworpen is om het tijdens het transport te beschermen. Haal het apparaat uit de doos en verwijder al het verpakkingsmateriaal. U kunt de originele doos en andere verpakking op een veilige plaats bewaren om beschadiging van het apparaat te voorkomen als u het in de toekomst moet vervoeren. Als u de verpakking toch weggooit, zorg er dan voor een correcte recyclage.
- Controleer of alle onderdelen en componenten aanwezig en in goede staat zijn. Als er één ontbreekt of niet in goede staat is, neem dan onmiddellijk contact op met de Technische Dienst van Cecotec.
- Verwijder het serienummer niet van het product om een goede traceerbaarheid van uw apparatuur te behouden in het geval van een serviceverzoek.
- Haal alle onderdelen uit de verpakking. Als de magnetron beschermd is met een beschermfolie, verwijder deze dan voor gebruik. Controleer of de magnetron beschadigd is.
- Plaats het product op een vlakke, stabiele en droge plaats, uit de buurt van corrosieve materialen, warmte of vocht, zoals water of gasbranders.
- Het product moet op minstens 5 meter afstand van de televisie, radio of antenne worden geplaatst.
- Om elektrische schokken te voorkomen, moet de magnetron zo worden geïnstalleerd dat de stekker toegankelijk is en zorgt voor een effectieve aarding in het geval van een stroomstoring.
- De deur van het toestel moet gesloten zijn om het te laten werken.
- Indien u restproducten van de productie in het toestel of de verwarmingselementen aantreft, laat de deur van de magnetron open om goed te ventileren. Het is dan aanbevolen om een enkele keren een glas water te verwarmen op hoge temperatuur.
- Plaats de magnetron niet in een kast. Hij is niet ontworpen om te worden ingebouwd.

Inhoud van de doos

- Magnetron
- Handleiding

3. WERKING

- Na het verlaten van de fabriek kan er wat olie achterblijven in de binnenruimte van de magnetron of op de verwarmingselementen, wat een lichte geur of zelfs wat rook kan veroorzaken de eerste paar keren dat de oven wordt gebruikt. Dit is een normaal verschijnsel dat zal verdwijnen als je het gebruikt. We raden je echter aan om deuren en ramen open te houden voor een goede ventilatie. Om dit te voorkomen tijdens het bereiden van voedsel, raden we u aan een kopje water in de magnetron te doen, het maximale vermogen te selecteren en de magnetron een paar keer aan te zetten totdat dit verschijnsel niet meer optreedt.

1. Timer

De maximale instelling is 30 minuten. Als de geselecteerde tijd is verstreken, klinkt er een waarschuwing en gaat de regelknop terug naar positie 0.

2. Instellingen vermogensniveau

Deze magnetron heeft 6 vermogensstanden.

Nee.	Instelling	Vermogensniveau
1	LOW Laag vermogen	17%
2	 Ontdooien	37%
3	M. LOW Gemiddeld-laag vermogen	40%
4	MED Gemiddeld vermogen	66%
5	M. HIGH Gemiddeld-hoog vermogen	85%
6	HIGH Hoog/maximaal vermogen	100%

3. Geschatte tijd om voedsel te ontdooien

De tabel hieronder toont de ontdooitijd bij benadering voor voedsel naar gewicht.

Nee.	Gewicht (g)	Ontdooitijd
1	250 g	Ongeveer 4 minuten
2	500 g	Ongeveer 8 minuten
3	750 g	Ongeveer 12 minuten

4. Werking

- 1) Sluit de voedingskabel aan.
- 2) Controleer voordat u dit doet of de timerregelknop in de 0-stand staat.
- 3) Blokkeer de ventilatieopeningen niet.
- 4) Plaats het voedsel in de magnetron.
- 5) Het moet in een container zitten. Gebruik de magnetron niet als deze leeg is.
- 6) Kies het gewenste vermogensniveau.
- 7) Stel de timer in.
- 8) Als u een tijdswaarde van minder dan twee minuten wilt selecteren, zet u eerst de timerregelknop op 3 minuten en stelt u vervolgens de gewenste tijd in.
- 9) Na deze handeling begint het koken. Als je het koken wilt onderbreken, open je gewoon de deur. Als je het weer sluit, wordt het koken hervat.
- 10) Als de tijd om is en het koken klaar, klinkt er een waarschuwing en gaat het interieurlampje uit.
- 11) Als u het voedsel verwijdert voordat de tijd is verstreken, zet de timer dan terug op de 0-stand. Dit voorkomt dat de magnetron start zonder dat er voedsel in zit.
- 12) Draag handschoenen wanneer u voedsel uit de magnetron haalt en zorg ervoor dat u de binnenwanden niet aanraakt.

Opmerking:

Als je het voedsel gewoon wilt opwarmen, doe het dan 2-3 minuten in de magnetron. Vermijd oververhitting van voedsel. Als je opwarmt, moet je het voedsel eerst gelijkmatig roeren en dan afdekken met een geperforeerd magnetronbestendig deksel.

Als je voedsel aan het ontdooien bent, draai het dan halverwege om.

4. AANBEVELINGEN

De volgende factoren kunnen het kookresultaat beïnvloeden:

Voedsel plaatsen

Plaats de dikkere delen van het te koken voedsel aan de buitenkant van de bodem en de dunnere delen aan de binnenkant. Zorg ervoor dat het voedsel goed verdeeld is, d.w.z. dat er geen voedsel te dicht op elkaar staat of aan elkaar kleeft.

Duur van de kooktijd

Kies een korte tijdsinstelling en voeg indien nodig meer minuten toe als het koken klaar is. Als je voedsel te warm verhit, kan het verbranden en gaan roken.

Voedsel gelijkmatig koken

Als je kip, hamburgers of steaks bakt, draai ze dan halverwege om.

Sommige voedingsmiddelen moeten één of twee keer worden verwijderd (van buiten naar binnen) tijdens het kookproces.

Haal het voedsel niet onmiddellijk na het koken uit de magnetron.

Haal het voedsel na afloop van de bereidingstijd niet meteen uit de magnetron. Zo worden ze goed gaar en koelen ze geleidelijk af.

Weten of het voedsel goed is gekookt

Aan de kleur en hardheid van het voedsel kun je zien of het goed gaar is. De volgende gevallen duiden op goed koken:

- Er komt gelijkmatig stoom uit het voedsel, niet alleen uit de uiteinden.
- Vogelonderdelen zijn niet stijf.
- Er is geen spoor van bloed te vinden op stukken vlees of gevogelte.
- De stukken vis kunnen met een vork worden gesneden.

Gebruik een braadpan

Als u een specifieke braadpan of een zelfverwarmende pan gebruikt, plaats er dan altijd een warmte-isolator onder (bijvoorbeeld een porseleinen bord).

Magnetronbestendige plastic folie

Vermijd bij het koken van voedsel met een hoog vetgehalte contact met de plastic folie, anders smelt de folie.

Magnetronbestendige plastic bak

Sommige magnetronbestendige plastic bakjes zijn mogelijk niet geschikt voor het bereiden van voedsel met een hoog vet- of suikergehalte. Bovendien moet er altijd voor worden gezorgd dat de voorverwarmingstijd die in de handleiding van het vat staat niet wordt overschreden.

NEDERLANDS

Bakjes

Zorg ervoor dat u altijd een magnetronbestendige verpakking kiest, anders wordt het koken belemmerd en kan de verpakking of het apparaat beschadigd raken. Als je twijfelt welke je moet kiezen, raadpleeg dan de onderstaande tabel:

Materiaal van de verpakking	Magnetronbestendig	Opmerkingen
Hittebestendig keramiek	Ja	Gebruik nooit keramiek versierd met metalen of geëmailleerde elementen.
Hittebestendig plastic	Ja	Vermijd langdurige verhitting van deze verpakking.
Hittebestendig glas	Ja	
Rooster	Nee	
Plasticfolie	Ja	Het mag niet gebruikt worden voor het koken van vlees, omdat overmatige hitte het plastic kan beschadigen.

5. SCHOONMAAK EN ONDERHOUD

Waarschuwing

Zowel het apparaat als de voedselresten moeten periodiek worden gereinigd. Het is mogelijk dat gebrek aan onderhoud aan de magnetron de werking beïnvloedt en de magnetron beschadigt.

- Haal de stekker uit het stopcontact voordat u het apparaat schoonmaakt.
- Niet onderdompelen in water of een andere vloeistof tijdens het schoonmaken.
- Als u de magnetron niet regelmatig schoonmaakt, gaat deze minder lang mee.
- Gebruik geen schurende schoonmaakmiddelen of schuursponsjes om de magnetron schoon te maken.
- Als u merkt dat de magnetron onaangename geuren afgeeft, volg dan een van de 3 onderstaande reinigingsmethoden:

- Doe verschillende schijfjes citroen in een kopje en verwarm 2-3 minuten op hoog vermogen.
- Zet een kopje rode thee en verwarm het op hoog vermogen.
- Doe er wat sinaasappelschillen in en verwarm 1 minuut op hoog vermogen.
- Zet de magnetron op een droge en geventileerde plaats als u hem niet gebruikt.
- Maak spatten of uitgelopen vloeistoffen schoon met een vochtige doek.
- Gebruik geen sterke schoonmaakmiddelen, schurende stoffen of metaalborstels om het apparaat te reinigen.
- Zorg ervoor dat het bedieningspaneel niet nat wordt.
- Als er zich binnenin stoom opbouwt rond de buitenkant van de magnetron, veeg deze dan af met een zachte doek. Dit kan gebeuren wanneer de magnetron in extreem vochtige omstandigheden werkt, dit is normaal.
- Reinig ook de buitenkant, de deur, afdichtingen, ramen en aangrenzende onderdelen.
- Wanneer u klaar bent met het gebruik van de magnetron, veegt u de oppervlakken aan de binnenkant die in contact zijn geweest met voedsel af met een vochtige doek om eventuele resten te verwijderen en droogt u ze vervolgens grondig af. Opgehoopt vet kan oververhit raken en vlam vatten
- Reinig ook de buitenkant, de deur, afdichtingen, ramen en aangrenzende onderdelen.

6. PROBLEEMOPLOSSING

Als het apparaat niet werkt:

- Controleer of het apparaat veilig is aangesloten op het stopcontact. Is dat niet het geval, trek dan de stekker uit het stopcontact, wacht 10 seconden en sluit hem dan veilig aan.
- Controleer of er geen zekering is doorgebrand en of er geen kortsluiting is. Als deze goed werken, test dan het stopcontact met een ander apparaat.
- Controleer of de deur goed gesloten is en of het deurvergrendelingssysteem goed sluit.

Als geen van bovenstaande opties het probleem verhelpt, neem dan contact op met de officiële technische hulpdienst van Cotec. Probeer niet om zelf het product te repareren.

Als het apparaat interferentie veroorzaakt met radio, televisie of andere elektrische apparaten:

1. Maak de deur en het afdichtingsoppervlak van het apparaat schoon.
2. Richt de antenne van de radio of televisie opnieuw.
3. Plaats de magnetron terug.
4. Plaats de magnetron uit de buurt van de ontvanger.
5. Sluit het apparaat aan op een ander stopcontact, zodat het apparaat en de ontvanger zich op verschillende aftakkingcircuits bevinden.

7. TECHNISCHE SPECIFICATIES

Productreferentie:

EU01_100511

EU01_100513

EU01_100517

Product:

Proclean 3010 Flatbed

Proclean 3030 Flatbed

Proclean 3060 Flatbed Mirror

Nominaal ingangsvermogen: 1150 W

Nominaal uitgangsvermogen: 700 W

Magnetronfrequentie: 2450 MHz

Voltage: 230 V

Frequentie: 50 Hz

Capaciteit: 20 L

Technische specificaties kunnen zonder voorafgaande kennisgeving worden gewijzigd om de productkwaliteit te verbeteren.

Gemaakt in China / Ontworpen in Spanje

8. RECYCLING VAN ELEKTRISCHE EN ELEKTRONISCHE APPARATUUR



Dit symbool geeft aan dat, volgens de geldende voorschriften, het product en/of de batterij gescheiden van het huisvuil moeten worden afgevoerd. Wanneer dit product het einde van zijn levensduur bereikt, dient u de batterijen/accumulatoren te verwijderen en het naar een door de plaatselijke autoriteiten aangewezen inzamelpunt te brengen.

Voor gedetailleerde informatie over hoe elektrische en elektronische apparatuur en/of batterijen op de juiste manier kunnen worden weggegooid, moeten consumenten contact opnemen met hun plaatselijke autoriteiten.

Naleving van de bovenstaande richtlijnen helpt het milieu te beschermen.

9. GARANTIE EN TECHNISCHE ONDERSTEUNING

Cecotec is aansprakelijk tegenover de eindgebruiker of consument voor elk gebrek aan overeenstemming dat bestaat op het ogenblik van de levering van het product onder de voorwaarden, bepalingen en termijnen die zijn vastgelegd in de toepasselijke regelgeving. Het wordt aanbevolen reparaties te laten uitvoeren door gekwalificeerd personeel.

Als u ooit een incident met het product ontdekt of vragen heeft, neem dan contact op met de officiële Technische Assistentie van Cecotec via het telefoonnummer +34 96 321 07 28.

10. COPYRIGHT

De intellectuele eigendomsrechten op de teksten in deze handleiding behoren toe aan CECOTEC INNOVACIONES, S.L. Alle rechten voorbehouden. De inhoud van deze publicatie mag niet, geheel of gedeeltelijk, worden veelevoudigd, opgeslagen in een geautomatiseerd gegevensbestand, doorgegeven of verspreid op welke wijze dan ook (elektronisch, mechanisch, door fotokopieën, opnamen en dergelijke) zonder voorafgaande toestemming van CECOTEC INNOVACIONES, S.L.

1. CZĘŚCI I KOMPONENTY

Rysunek 1

1. System blokady drzwi
2. Drzwi
3. Podstawa
4. Komora wewnętrzna
5. Panel sterowania

UWAGA:

Grafika tej instrukcji obsługi jest schematyczna i możliwe, że nie będzie całkowicie zgodna z produktem.

2. PRZED UŻYCIEM

- To urządzenie jest zapakowane w opakowanie zaprojektowane w celu ochrony podczas transportu. Wyjmij produkt z pudełka i usuń wszystkie materiały opakowaniowe. Oryginalne pudełko i inne elementy opakowania można przechowywać w bezpiecznym miejscu, aby zapobiec uszkodzeniu urządzenia w przypadku konieczności jego transportu w przyszłości. Jeśli chcesz pozbyć się oryginalnego opakowania, pamiętaj o prawidłowym recyklingu wszystkich jego elementów.
- Upewnij się, że wszystkie części i komponenty są dołączone, i są w dobrym stanie. Jeśli któregokolwiek z nich brakuje lub nie są w dobrym stanie, należy niezwłocznie skontaktować się z oficjalnym Serwisem Technicznym Cecotec.
- Nie usuwaj numeru seryjnego produktu, aby można było zidentyfikować urządzenie w przypadku wymagania pomocy technicznej.
- Wyjmij wszystkie części z opakowania. Jeśli kuchenka mikrofalowa jest zabezpieczona folią ochronną, usuń ją przed użyciem. Sprawdź, czy kuchenka mikrofalowa nie jest uszkodzona.
- Umieść produkt na płaskim, stabilnym i suchym miejscu, z dala od materiałów żrących, ciepła lub wilgoci, takich jak woda lub palniki gazowe.
- Produkt należy umieścić w odległości co najmniej 5 metrów od telewizora, radia lub anteny.
- Aby uniknąć porażenia prądem, kuchenkę mikrofalową należy zainstalować w taki sposób, aby wtyczka była łatwo dostępna i gwarantowała skuteczne uziemienie w przypadku upływu prądu.
- Drzwiczki kuchenki mikrofalowej muszą być zamknięte, aby mogła działać.
- W przypadku wykrycia jakichkolwiek pozostałości po produkcji wewnątrz urządzenia lub na elementach grzejnych, należy pozostawić otwarte drzwiczki kuchenki mikrofalowej, aby zapewnić dobrą wentylację. Zaleca się kilkakrotne podgrzanie szklanki wody w wysokiej temperaturze.

- Nie należy umieszczać kuchenki mikrofalowej w szafce. Nie jest przeznaczona do zabudowy.

Zawartość opakowania

- Kuchenki mikrofalowe
- Ta instrukcja obsługi

3. FUNKCJONOWANIE

- Po opuszczeniu fabryki, we wnętrzu kuchenki mikrofalowej lub na elementach grzejnych może pozostać niewielka ilość oleju, co może powodować delikatny zapach lub nawet dym podczas kilku pierwszych użyć. Jest to normalne zjawisko, które zanika wraz z użytkowaniem. Zalecamy jednak pozostawienie otwartych drzwi i okien, aby zapewnić dobrą wentylację. Aby zapobiec temu zjawisku podczas gotowania żywności, zalecamy umieszczenie filiżanki wody w kuchenie mikrofalowej, wybranie maksymalnej mocy i włączenie kuchenki mikrofalowej kilka razy, aż zjawisko to przestanie występować.

1. Timer

Maksymalne ustawienie to 30 minut. Po upływie ustawionego czasu rozlegnie się ostrzeżenie, a pokrętko sterujące powróci do pozycji 0.

2. Regulacja poziomu mocy

Ta kuchenka mikrofalowa ma 6 poziomów mocy.

Lp.	Ustawienia	Poziom mocy
1	LOW Niska moc	17%
2	 Rozmrażanie	37%
3	M. LOW Niższa średnia moc	40%
4	MED Moc średnia	66%
5	M. HIGH Moc średnia-wysoka	85%
6	HIGH Wysoka/maksymalna moc	100%

3. Przewidywany czas rozmrażania żywności

Poniższa tabela przedstawia przybliżony czas rozmrażania żywności według wagi.

Lp.	Waga (g)	Czas rozmrażania
1	250 g	Okolo 4 minut
2	500 g	Okolo 8 minut
3	750 g	Okolo 12 minut

4. Funkcjonowanie

- 1) Podłącz przewód zasilający.
- 2) Przed wykonaniem tej czynności upewnij się, że pokrętko regulacji timera znajduje się w pozycji 0.
- 3) Nie zakrywać otworów wentylacyjnych.
- 4) Umieść jedzenie w kuchenke mikrofalowej.
- 5) Umieść jedzenie w kuchenke mikrofalowej w odpowiednim pojemniku. Nie używaj kuchenki mikrofalowej, jeśli jest pusta.
- 6) Wybierz żądany poziom mocy.
- 7) Ustaw timer.
- 8) Jeśli chcesz wybrać czas krótszy niż dwie minuty, najpierw ustaw pokrętko regulacji timera na 3 minuty, a następnie ustaw żądany czas.
- 9) Po tej operacji rozpocznie się gotowanie. Aby przerwać gotowanie, wystarczy otworzyć drzwiczki. Po ponownym zamknięciu drzwiczek gotowanie zostanie wznowione.
- 10) Po upływie czasu i zakończeniu gotowania rozlegnie się ostrzeżenie, a światło wewnętrzne zgaśnie.
- 11) Jeśli jedzenie zostanie usunięte przed upływem czasu, należy przywrócić timer do pozycji 0. Zapobiegnie to uruchomieniu kuchenki mikrofalowej bez jedzenia w środku.
- 12) Podczas wyjmowania żywności z kuchenki mikrofalowej należy nosić rękawiczki i uważać, aby nie dotknąć jej wewnętrznych ścianek.

Uwaga:

Jeśli chcesz po prostu ogrzać jedzenie, podgrzej je w kuchenke mikrofalowej przez 2-3 minuty. Unikaj przegrzewania potraw. W przypadku podgrzewania należy najpierw równomiernie wymieszać pokarm, a następnie przykryć go perforowaną pokrywką nadającą się do użytku w kuchenke mikrofalowej.

Jeśli rozmrażasz żywność, odwróć ją w połowie procesu rozmrażania.

4. PORADY

Na wynik gotowania mogą mieć wpływ następujące czynniki:

Rozmieszczenie jedzenia

Umieść grubsze części gotowanej potrawy na zewnątrz podstawy, a cieńsze części wewnątrz. Upewnij się, że jedzenie jest odpowiednio rozłożone, tj., że żadne jedzenie nie znajduje się zbyt blisko siebie ani nie skleja się ze sobą.

Modyfikacja czasu gotowania

Wybierz krótki czas, a po zakończeniu gotowania dodaj więcej minut, jeśli to konieczne. Przegrzanie żywności może spowodować jej przypalenie i wydzielanie dymu.

Równomierne gotowanie jedzenia

Jeśli gotujesz kurczaka, hamburgery lub steki, odwróć je w połowie procesu gotowania. Istnieją produkty spożywcze, które należy usunąć (z zewnątrz do wewnątrz) raz lub dwa razy podczas procesu gotowania.

Nie wyjmuj żywności z kuchenki mikrofalowej natychmiast po zakończeniu gotowania

Po upływie czasu gotowania nie należy natychmiast wyjmować żywności z kuchenki mikrofalowej. W ten sposób zakończą dokładne gotowanie i stopniowo ostygną.

Jak sprawdzić, czy jedzenie zostało prawidłowo ugotowane

Kolor i twardość żywności pomagają określić, czy jest ona prawidłowo ugotowana. Poniższe przypadki wskazują na dobre gotowanie:

- Para wydobywa się równomiernie z potrawy, a nie tylko z jej końców.
- Kawałki mięsa drobiowego nie są sztywne.
- Na kawałkach mięsa lub drobiu nie ma śladów krwi.
- Kawałki ryby można pokroić widelcem.

Używanie naczynia do pieczenia

W przypadku używania specjalnej naczynia do przyrumieniania lub naczynia samonagrzewającego się należy zawsze umieścić pod nim podkładkę termoizolacyjną (np. porcelanową płytkę).

Folia z tworzywa sztucznego bezpieczna w kuchence mikrofalowej

Podczas gotowania jedzenia o wysokiej zawartości tłuszczu należy unikać kontaktu z plastikową folią, w przeciwnym razie folia stopi się.

Plastikowy pojemnik nadający się do kuchenki mikrofalowej

Niektóre plastikowe pojemniki nadające się do stosowania w kuchenkach mikrofalowych mogą

POLSKI

nie nadawać się do gotowania żywności o wysokiej zawartości tłuszczu lub cukru. Ponadto należy zawsze upewnić się, że czas podgrzewania określony w instrukcji obsługi pojemnika nie został przekroczony.

Pojemniki

Upewnij się, że zawsze wybierasz pojemnik nadający się do kuchenki mikrofalowej; w przeciwnym razie gotowanie będzie utrudnione, a pojemnik lub urządzenie mogą zostać uszkodzone. Jeśli masz wątpliwości, którą z nich wybrać, zapoznaj się z poniższą tabelą:

Materiał pojemnika	Możliwość użycia w kuchence mikrofalowej	Obserwacje
Ceramika żaroodporna	Tak	Nigdy nie używaj ceramiki ozdobionej metalicznymi lub emaliowanymi elementami.
Plastik odporny na ciepło	Tak	Należy unikać długotrwałego podgrzewania pojemnika.
Szkoło żaro odporne	Tak	
Ruszt	Nie	
Folia z tworzywa sztucznego	Tak	Nie należy go używać do gotowania mięsa, ponieważ zbyt wysoka temperatura może uszkodzić plastik.

5. CZYSZCZENIE I KONSERWACJA

Ostrzeżenie

Zarówno produkt, jak i resztki jedzenia należy regularnie czyścić. Może się zdarzyć, że brak konserwacji kuchenki mikrofalowej wpłynie na jej działanie i spowoduje jej uszkodzenie.

- Przed przystąpieniem do czyszczenia urządzenia odłącz przewód zasilający z gniazdka.
- Podczas czyszczenia nie zanurzać w wodzie ani innych płynach.
- Jeśli kuchenka mikrofalowa nie będzie regularnie czyszczona, wpłynie to na jej żywotność.

- Do czyszczenia kuchenki mikrofalowej nie należy używać ściernych środków czyszczących ani zmywaków.
- Jeśli zauważysz, że kuchenka mikrofalowa wydziela nieprzyjemne zapachy, zastosuj jedną z 3 poniższych metod czyszczenia:
- Umieść kilka plasterków cytryny w filiżance, a następnie podgrzewaj na dużej mocy przez 2-3 minuty.
- Umieść filiżankę czerwonej herbaty i podgrzej ją na dużej mocy.
- Wrzuć skórki pomarańczy i podgrzewaj na wysokiej mocy przez 1 minutę.
- Gdy kuchenka mikrofalowa nie jest używana, należy umieścić ją w suchym i wentylowanym miejscu.
- Wytrzyj zachłapania i rozlane płyny wilgotną ściereczką.
- Do czyszczenia urządzenia nie używaj silnych detergentów, substancji żrących ani metalowych szczotek.
- Nie dopuszczaj do zamoczenia panelu sterowania.
- Jeśli para gromadzi się na zewnętrznej stronie drzwiczek kuchenki mikrofalowej lub wokół nich, należy ją wytrzeć miękką szmatką. Może się to zdarzyć, gdy kuchenka mikrofalowa działa w bardzo wilgotnych warunkach i jest to normalne.
- Po zakończeniu korzystania z kuchenki mikrofalowej należy przetrzeć wewnętrzne powierzchnie, które miały kontakt z żywnością, wilgotną ściereczką, aby usunąć wszelkie pozostałości, a następnie dokładnie je wysuszyć. Nagromadzony tłuszcz może się przegrzać i zapalić.
- Wyczyść również elementy zewnętrzne, drzwi, uszczelki, szyby i przyległe części.

6. ROZWIĄZYWANIE PROBLEMÓW

Jeśli urządzenie nie działa:

- Sprawdź, czy urządzenie jest prawidłowo podłączone do gniazdka. Jeśli tak nie jest, odłącz wtyczkę, odczekaj 10 sekund i podłącz ją bezpiecznie z powrotem.
- Sprawdź, czy nie przepalił się bezpiecznik i czy nie ma zwarcia. Jeśli działają one prawidłowo, wypróbuj gniazdko z innym urządzeniem.
- Sprawdź, czy drzwi są dobrze zamknięte i czy zatrzaśk drzwi jest prawidłowo zatrzaśnięty.

Jeśli żadna z powyższych opcji nie rozwiąże problemu, skontaktuj się z oficjalnym Serwisem Pomocy Technicznej Cecotec. Nie próbować samodzielnie naprawiać urządzenia.

Jeżeli urządzenie powoduje zakłócenia w działaniu radia, telewizji lub innych urządzeń elektrycznych:

1. Wyczyść drzwi i powierzchnię uszczelniającą urządzenia.
2. Zmień położenie odbiornika anteny radiowej lub telewizyjnej.
3. Ponownie postaw kuchenkę mikrofalową.

POLSKI

- Umieść kuchenkę mikrofalową z dala od odbiornika.
- Podłącz urządzenie do innego gniazdka, tak aby ono i odbiornik znajdowały się w różnych obwodach odgałęzionych.

7. DANE TECHNICZNE

Referencja produktu:

EU01_100511

EU01_100513

EU01_100517

Produkt:

Proclean 3010 Flatbed

Proclean 3030 Flatbed

Proclean 3060 Flatbed Mirror

Moc znamionowa wejściowa: 1150 W

Moc znamionowa wyjściowa: 700 W

Częstotliwość mikrofal: 2450 MHz

Napięcie: 230 V

Częstotliwość: 50 Hz

Pojemność: 20 l

Specyfikacje techniczne mogą ulec zmianie bez wcześniejszego powiadomienia w celu poprawy jakości produktu.

Wyprodukowano w Chinach | Zaprojektowano w Hiszpanii

8. RECYKLING URZĄDZEŃ ELEKTRYCZNYCH I ELEKTRONICZNYCH



Ten symbol oznacza, że zgodnie z obowiązującymi przepisami produkt i/lub baterię/akumulator należy utylizować oddzielnie od odpadów domowych. Kiedy ten produkt osiągnie koniec okresu użytkowania, należy wyjąć baterie/akumulatory i przekazać je do punktu zbiórki wyznaczonego przez lokalne władze.

Aby uzyskać szczegółowe informacje na temat najbardziej odpowiedniego sposobu utylizacji sprzętów elektrycznych i elektronicznych i/lub odpowiednich baterii, konsument powinien skontaktować się z lokalnymi władzami.

Przestrzeżenie powyższych wytycznych pomoże chronić środowisko.

9. GWARANCJA I SERWIS POMOCY TECHNICZNEJ

Cecotec odpowiada przed użytkownikiem lub konsumentem końcowym za wszelkie niezgodności występujące w momencie dostawy produktu na warunkach określonych w obowiązujących przepisach.

Zaleca się, aby naprawy były przeprowadzane przez wyspecjalizowany personel.

Jeśli wykryjesz problem z produktem lub masz jakiegokolwiek pytania, skontaktuj się z oficjalnym Serwisem Pomocy Technicznej Cecotec pod numerem telefonu +34 96 321 07 28.

10. PRAWA AUTORSKIE

Prawa własności intelektualnej do tekstów tej instrukcji obsługi należą do CECOTEC INNOVACIONES, S.L. Wszelkie prawa zastrzeżone. Treść niniejszej publikacji nie może być, w całości lub w części, powielana, przechowywana w systemie wyszukiwania, przesyłana lub rozpowszechniana za pomocą jakichkolwiek środków (elektronicznych, mechanicznych, fotokopii, nagrywania lub podobnych) bez uprzedniej zgody CECOTEC INNOVACIONES, S.L.

1. DÍLY A SOUČÁSTI

Obrázek 1

1. Systém zámku dvířek
2. Dvířka
3. Základna
4. Vnitřní dutina
5. Ovládací panel

POZNÁMKA:

Grafické znázornění v tomto návodu je schematickým znázorněním a nemusí přesně odpovídat výrobku.

2. PŘED POUŽÍVÁNÍM

- Tento spotřebič je zabalen v obalu určeném k ochraně při přepravě. Vyjměte spotřebič z krabice a odstraňte veškerý obalový materiál. Můžete uschovat originální krabici a další obaly na bezpečném místě pro zabránění poškození spotřebiče, pokud byste jej v budoucnu potřebovali přepravovat. Pokud chcete zlikvidovat originální obal, ujistěte se, že všechny části recyklujete správně.
- Zkontrolujte, zda jsou všechny díly a komponenty součástí balení a v dobrém stavu. Pokud některý z nich chybí nebo není v dobrém stavu, okamžitě kontaktujte Oficiální technickou asistenční službu společnosti Cecotec.
- Neodstraňujte sériové číslo výrobku, aby byla možná správná identifikace vašeho zařízení v případě potřeby technické pomoci.
- Vyjměte všechny části z obalu. Pokud je mikrovlnná trouba chráněna ochrannou fólií, před jejím použitím ji odstraňte. Zkontrolujte, zda není mikrovlnná trouba poškozená.
- Postavte výrobek na rovný povrch, stabilní a suchý, v dostatečné vzdálenosti od korozivních materiálů, tepla nebo vlhkosti, jako jsou například voda a plynové hořáky.
- Výrobek by měl být umístěn minimálně 5 metrů od televize, rádia nebo antény.
- Za účelem vyhnutí se elektrickým výbojům, mikrovlnná trouba by se měla instalovat tak, aby byla zástrčka přístupná a uzemněná, kdyby došlo k výboji elektrické energie.
- Dvířka mikrovlnné trouby musí být zavřená, aby mohla fungovat.
- Pokud zjistíte, že uvnitř výrobku nebo na topných tělesech zůstaly zbytky přípravku, nechte dvířka mikrovlnné trouby otevřená, abyste zajistili dobré větrání. Doporučuje se několikrát ohřát pohár vody na vysokou teplotu.
- Mikrovlnnou troubu neumísťujte do skříně. Tento spotřebič není určen k vestavbě.

Obsah krabice

- Mikrovlnná trouba
- Tento návod k použití

3. PROVOZ

- Po opuštění výrobního závodu mohla ve vnitřní dutině mikrovlnné trouby nebo na topných tělesech zůstat trocha oleje, což může při prvním použití způsobit mírný zápach nebo dokonce kouř. Jedná se o normální jev, který během používání zmizí. Doporučuje se však nechat otevřené dveře a okna, aby bylo zajištěno dobré větrání. Abyste tomuto jevu zabránili při přípravě jídla, doporučujeme vložit do mikrovlnné trouby šálek vody, nastavit maximální výkon a několikrát spustit mikrovlnnou troubu, dokud uvedený jev nezmizí.

1. Časovač

Maximální nastavení je 30 minut. Po uplynutí nastavené doby zazní zvukový signál a ovládací knoflík se vrátí do polohy 0.

2. Nastavení úrovně výkonu

Tato mikrovlnná trouba disponuje 6 úrovněmi výkonu.

Č.	Nastavení	Úroveň výkonu
1	LOW Nízký výkon	17 %
2	 Rozmrazování	37 %
3	M. LOW Nižší střední výkon	40 %
4	MED Střední výkon	66 %
5	M. HIGH Středně-vysoký výkon	85 %
6	HIGH Vysoký/maximální výkon	100 %

3. Předpokládaná doba rozmrazování potravin

V následující tabulce je uvedena přibližná doba rozmrazování potravin podle jejich hmotnosti.

Č.	Hmotnost (g)	Doba rozmrazování
1	250 g	Přibližně 4 minuty
2	500 g	Přibližně 8 minut
3	750 g	Přibližně 12 minut

4. Provoz

- 1) Zapojte napájecí kabel.
- 2) Před jeho zapojením se ujistěte, že ovládací knoflík časovače je v poloze 0.
- 3) Nezakrývejte větrací otvory.
- 4) Jídlo vložte do mikrovlnné trouby.
- 5) Jídlo musí být vloženo do mikrovlnné trouby ve vhodné nádobě. Neuvádějte mikrovlnnou troubu do provozu, pokud je prázdná.
- 6) Zvolte požadovanou úroveň výkonu.
- 7) Nastavte časovač.
- 8) Pokud chcete zvolit dobu vaření kratší než dvě minuty, nejprve musíte nastavit ovládací knoflík časovače na 3 minuty a poté nastavit požadovanou dobu.
- 9) Po této operaci se zahájí vaření. Pokud chcete vaření přerušit, jednoduše otevřete dvířka mikrovlnné trouby. Po jejich opětovném zavření bude mikrovlnná trouba pokračovat ve vaření.
- 10) Po uplynutí doby a ukončení vaření zazní zvukový signál a vnitřní osvětlení zhasne.
- 11) Pokud jídlo vyjmete před uplynutím doby vaření, nezapomeňte vrátit časovač do polohy 0. Tím se zabrání spuštění mikrovlnné trouby bez vloženého jídla uvnitř.
- 12) Při vyjímání pokrmu z mikrovlnné trouby používejte chňapky a dávejte pozor, abyste se nedotkli jejich vnitřních stěn.

Poznámka:

Pokud potřebujete jídlo pouze ohřát, ohřívejte ho v mikrovlnné troubě přibližně 2-3 minuty. Vyvarujte se nadměrnému ohřátí potravin. Pokud budete jídlo ohřívat, měli byste ho nejprve rovnoměrně promíchat a poté přikrýt děrovaným víkem vhodným do mikrovlnné trouby. Pokud se chystáte rozmrazovat potraviny v mikrovlnné troubě, v polovině procesu rozmrazování je obraťte.

4. RADY

Výsledek vaření mohou ovlivnit následující faktory:

Umístění potravin

Hrubší kusy připravovaného pokrmu umístěte směrem k vnější straně základny a tenčí kusy směrem dovnitř. Ujistěte se, že je jídlo správně rozloženo, tj. že žádné potraviny nejsou příliš blízko u sebe nebo nejsou položeny na sobě.

Trvání doby vaření

Zvolte krátké nastavení doby vaření a po dokončení vaření v případě potřeby přidejte více minut. Pokud jídlo ohříváte déle, než je třeba, může se spálit a uvolňovat kouř.

Rovnoměrné vaření pokrmů

Pokud připravujete kuřecí maso, hamburgery nebo steaky, v polovině procesu přípravy je obraťte.

Některé potraviny je třeba během procesu vaření jednou nebo dvakrát promíchat (zvenku dovnitř).

Jídlo nevyjímejte z mikrovlnné trouby ihned po dokončení vaření

Po uplynutí doby vaření nevyjímejte jídlo z mikrovlnné trouby ihned. Tímto způsobem se důkladně dovaří a postupně vychladne.

Jak poznat, zda bylo jídlo správně uvařeno

Barva a tvrdost potravin pomáhají určit, zda jsou správně uvařené. Následující příklady poukazují na správné uvaření:

- Z jídla se rovnoměrně uvolňuje pára, nejen z okrajů pokrmu.
- Části drůbežího masa jsou měkké.
- V kouscích masa nebo drůbežího masa nejsou stopy krve.
- Kousky pečené ryby lze je krájet vidličkou.

Používání zapékací nádoby

Pokud používáte speciální zapékací nádobu nebo samoohřevnou nádobu, vždy pod ni položte tepelnou izolační podložku (např. porcelánový talíř).

Plastová fólie vhodná do mikrovlnné trouby

Při vaření potravin s vysokým obsahem tuku se vyhněte jeho kontaktu s plastovou fólií, protože by fólii roztavil.

Plastová nádoba vhodná do mikrovlnné trouby

Některé plastové nádoby vhodné do mikrovlnné trouby nemusí být vhodné pro vaření potravin s vysokým obsahem tuku nebo cukru. Kromě toho je třeba vždy dbát na to, aby nebyla překročena doba přehřevu uvedená v návodu k použití nádoby.

Nádoby

Dbejte na to, abyste vždy zvolili nádobu vhodnou do mikrovlnné trouby; jinak by vaření bylo ovlivněno a mohlo by dojít k poškození nádoby nebo spotřebiče. Pokud váháte, kterou vybrat, nahlédněte do tabulky níže:

Materiál nádoby	Vhodný do mikrovlnné trouby	Připomínky
Tepelně odolná keramika	Ano	Nikdy nepoužívejte keramiku zdobenou metalickými nebo smaltovanými prvky.
Tepelně odolný plast	Ano	Vyvarujte se dlouhodobého ohřívání této nádoby.
Tepelně odolné sklo	Ano	
Mřížka na grilování	Ne	
Plastová folie	Ano	Nesmí se používat k přípravě masa, protože nadměrné teploty by mohly poškodit fólii.

5. ČIŠTĚNÍ A ÚDRŽBA

Varování

Výrobek i zbytky potravin je třeba pravidelně čistit. Je možné, že nedostatečná údržba mikrovlnné trouby může ovlivnit její provoz a poškodit ji.

- Před čištěním spotřebiče odpojte napájecí kabel ze zásuvky.
- Při čištění neponořujte spotřebič do vody ani jiné kapaliny.
- Pokud nebudete mikrovlnnou troubu pravidelně čistit, ovlivní to její životnost.
- K čištění mikrovlnné trouby nepoužívejte abrazivní čisticí prostředky.
- Pokud zjistíte, že mikrovlnná trouba uvolňuje nepříjemné pachy, postupujte podle jedné ze 3 níže uvedených metod čištění:
- Do mikrovlnné trouby postavte pohár s několika plátky citrónu a ohřívajte je na silný výkon po dobu 2-3 minuty.

- Do mikrovlnné trouby vložte šálek červeného čaje a zahřejte jej na vysoký výkon.
- Do mikrovlnné trouby vložte pomerančovou kůru a zahřívajte ji 1 minutu na vysoký výkon.
- Pokud mikrovlnnou troubu nepoužíváte, umístěte ji na suché a větrané místo.
- Stříkance nebo rozlité tekutiny utřete vlhkým hadříkem.
- Nepoužívejte k čištění mikrovlnné trouby silné čisticí prostředky, abrazivní látky ani kovové kartáče.
- Nedovolte, aby se ovládací panel namočil.
- Pokud se na dvířkách mikrovlnné trouby nebo kolem nich hromadí pára, otřete ji jemným hadříkem. K tomu může dojít, když mikrovlnná trouba pracuje při extrémně vlhkých podmínkách, což je zcela normální.
- Po ukončení používání mikrovlnné trouby vyčistěte vnitřní povrchy, které přišly do kontaktu s potravinami, vlhkým hadříkem, abyste odstranili veškeré zbytky, a poté je důkladně osušte. Nahromaděná mastnota se může přehřát a vznítit.
- Vyčistěte také vnější části mikrovlnné trouby jako dvířka, těsnění, okénko a přilehlé části.

6. ŘEŠENÍ PROBLÉMŮ

Spotřebič nefunguje:

- Zkontrolujte, zda je spotřebič bezpečně zapojen do zásuvky. Pokud tomu tak není, odpojte zástrčku, počkejte 10 sekund a znovu ji bezpečně zapojte.
- Zkontrolujte, zda nedošlo k přepálení pojistek a ke zkratu. Pokud fungují správně, vyzkoušejte zapojit do zásuvky jiný spotřebič.
- Zkontrolujte, zda jsou dvířka bezpečně zavřená a zda systém zámku dvířek správně doléhá.

Pokud žádná z výše uvedených možností problém nevyřeší, obraťte se na Oficiální technickou asistenční službu společnosti Cecotec. Nepokoušejte se zařízení opravovat sami.

Pokud přístroj způsobuje rušení rozhlasu, televize nebo jiných elektrických zařízení:

1. Vyčistěte dvířka a těsnění spotřebiče.
2. Přesměrujte přijímač rozhlasové nebo televizní antény.
3. Znovu umístěte mikrovlnnou troubu.
4. Mikrovlnnou troubu umístěte daleko od přijímače.
5. Zapojte zařízení do jiné zásuvky tak, aby bylo s přijímačem v různých rozvodech.

7. TECHNICKÉ SPECIFIKACE

Referenční číslo výrobku:

EU01_100511

EU01_100513

EU01_100517

ČEŠTINA

Výrobek:

Proclean 3010 Flatbed

Proclean 3030 Flatbed

Proclean 3060 Flatbed Mirror

Jmenovitý vstupní výkon: 1150 W

Jmenovitý výstupní výkon: 700 W

Frekvence mikrovln: 2450 MHz

Napětí: 230 V

Frekvence: 50 Hz

Objem: 20 l

Technické specifikace se mohou změnit bez předchozího upozornění za účelem zlepšení kvality výrobku.

Vyrobeno v Číně | Navrženo ve Španělsku

8. RECYKLACE ELEKTRICKÝCH A ELEKTRONICKÝCH ZAŘÍZENÍ



Tento symbol označuje, že v souladu s platnými předpisy musí být výrobek a/ nebo baterie zlikvidovány odděleně od domovního odpadu. Po skončení životnosti tohoto výrobku byste měli články/baterie/akumulátory vyjmout a odnést na sběrné místo určené místními úřady.

Pro podrobnější informace o nejvhodnějším způsobu likvidace elektrických a elektronických zařízení a/nebo příslušných baterií by se spotřebitelé měli obrátit na místní úřady.

Dodržování výše uvedených pokynů přispívá k ochraně životního prostředí.

9. ZÁRUKA A TECHNICKÝ SERVIS

Společnost Cecotec odpovídá konečnému uživateli nebo spotřebiteli za jakýkoli nesoulad, který existuje v době dodání výrobku za podmínek a ve lhůtách stanovených platnými předpisy. Doporučuje se, aby opravy prováděl kvalifikovaný personál.

Pokud zjistíte problém s výrobkem nebo máte jakékoli dotazy, obraťte se na Oficiální technickou asistenční službu společnosti Cecotec na telefonním čísle +34 96 321 07 28.

10. COPYRIGHT

Práva duševního vlastnictví k textům v tomto návodu jsou majetkem společnosti CECOTEC INNOVACIONES, S.L. Všechna práva jsou vyhrazena. Obsah této publikace nesmí být, zčásti nebo jako celek, reprodukován, ukládán do systému obnovy, přenášen nebo distribuován žádnými prostředky (elektronicky, mechanicky, fotokopírováním, nahráváním nebo podobným způsobem) bez předchozího souhlasu společnosti CECOTEC INNOVACIONES, S.L.

TÜRKÇE

1. PARÇALAR VE BİLEŞENLER

Şekil 1

1. Kapı kilitleme sistemi
2. Kapı
3. Altlık
4. İç hacim
5. Kontrol paneli

NOT:

Bu kılavuzdaki grafikler şematik gösterimlerdir ve cihazla tam olarak eşleşmeyebilir.

2. KULLANMADAN ÖNCE

- Bu cihaz, taşıma sırasında korunması için tasarlanmış bir ambalaj içerisinde paketlenmiştir. Cihazı ve tüm malzemeleri ambalajından çıkarın. İleride taşımanız gerektiğinde cihazın zarar görmesini önlemek için orijinal kutuyu ve diğer ambalajları güvenli bir yerde saklayabilirsiniz. Orijinal ambalajı atmamak isterseniz, tüm öğeleri doğru şekilde geri dönüşüm kutusuna attığınızdan emin olun.
- Tüm parçaların ve bileşenlerin içinde ve sağlam olduğundan emin olun. Herhangi bir parçanın eksik veya kırık olması durumunda, lütfen resmi Cecotec Teknik Servisi ile derhal iletişime geçin.
- Yardım talep etmeniz durumunda ekipmanınızın doğru bir şekilde izlenebilirliğini sağlamak için ürünün seri numarasını çıkarmayın.
- Tüm parçaları ambalajından çıkarın. Mikrodalga koruyucu bir filmle korunuyorsa, kullanmadan önce bu filmi çıkarın. Mikrodalganın hasarlı olup olmadığını kontrol edin.
- Ürünü düz, sabit ve kuru bir yere, su veya brülör gibi aşındırıcı maddelerden, ısıdan veya nemden uzak bir yere yerleştirin.
- Ürün televizyon, radyo veya antenden en az 5 metre uzağa yerleştirilmelidir.
- Elektrik çarpmasını önlemek için mikrodalga, fişe erişilebilecek ve akım kaçağı durumunda etkili bir toprak bağlantısı garanti edilecek şekilde kurulmalıdır.
- Çalışması için mikrodalga kapağının kapalı olması gerekir.
- Ürünün içinde veya ısıtma parçalarında herhangi bir artık tespit ederseniz, iyi havalandırma sağlamak için mikrodalga fırının kapağını açık tutun. Bir bardak suyun yüksek sıcaklıkta birkaç kez ısıtılması tavsiye edilir.
- Mikrodalgayı bir dolabın içine yerleştirmeyin. Gömme olarak tasarlanmamıştır.

Paket içeriği

- Mikrodalgalar
- Kullanma kılavuzu

3. CİHAZIN KULLANIMI

- Fabrikadan çıktıktan sonra, mikrodalganın iç boşluğunda veya rezistanlarda bir miktar yağ kalabilir, bu da ilk birkaç kullanımda hafif bir kokuya ve hatta biraz dumana neden olabilir. Bu, kullanımla ortadan kalkacak normal bir olgudur. Ancak, iyi bir havalandırma sağlamak için kapı ve pencereleri açık tutmanızı öneririz. Yemek pişirirken bunun olmasını önlemek için, mikrodalgaya bir bardak su koymanızı, maksimum gücü seçmenizi ve bu olay artık gerçekleşmeyene kadar mikrodalgayı birkaç kez açmanızı tavsiye ederiz.

1. Zamanlayıcı

Maksimum ayar 30 dakikadır. Seçilen süre dolduğunda bir uyarı sesi duyulacak ve kontrol düğmesi 0 konumuna geri dönecektir.

2. Güç seviyesi ayarları

Bu mikrodalganın 6 güç seviyesi vardır.

Numaralar	Ayarlar	güç seviyesi
1	LOW Düşük güç	17%
2	 Buz çözme	37%
3	M. LOW Orta-düşük güç	40%
4	MED Ortalama güç	66%
5	M. HIGH Orta-yüksek güç	85%
6	HIGH Yüksek/maksimum güç	100%

3. Gıdaların tahmini buz çözme süresi

Aşağıdaki tabloda yiyeceklerin ağırlıklarına göre yaklaşık buz çözme süreleri gösterilmektedir.

TÜRKÇE

Numaralar	Ağırlık (g)	Buz çözme süresi
1	250 gr	Yaklaşık 4 dakika
2	500 gr	Yaklaşık 8 dakika
3	750 gr	Yaklaşık 12 dakika

4. Kullanım

- 1) Güç kablosunu takın.
- 2) Bunu yapmadan önce, zamanlayıcı kontrol düğmesinin 0 konumunda olduğundan emin olun.
- 3) Havalandırma deliklerini kapatmayın.
- 4) Yiyeceği mikrodalga fırının içine yerleştirin.
- 5) Bir konteynerin içinde olmalıdır. Mikrodalgayı boşken çalıştırmayın.
- 6) İsteddiğiniz güç seviyesini seçin.
- 7) Zamanlayıcıyı ayarlayın.
- 8) İki dakikadan daha kısa bir süre seçmek isterseniz, önce zamanlayıcı kontrol düğmesini 3 dakikaya ayarlayın ve ardından istediğiniz süreyi ayarlayın.
- 9) Bu işlemten sonra pişirme başlayacaktır. Pişirmeye ara vermek isterseniz, kapağı açmanız yeterlidir. Tekrar kapattığınızda pişirme devam eder.
- 10) Süre dolduğunda ve pişirme bittiğinde bir uyarı sesi duyulacak ve iç ışık sönecektir.
- 11) Süre dolmadan önce yiyeceği çıkarırsanız, zamanlayıcıyı 0 konumuna getirdiğinizden emin olun. Bu, mikrodalğanın içinde yiyecek olmadan çalışmasını önleyecektir.
- 12) Yiyecekleri mikrodalgadan çıkarırken eldiven giyin ve iç duvarlara dokunmamaya dikkat edin.

NOT:

Yiyeceği sadece ısıtmak istiyorsanız, 2-3 dakika mikrodalgada ısıtın. Yiyecekleri aşırı ısıtmaktan kaçının. Isıtıyorsanız, önce yiyeceği eşit şekilde karıştırmalı ve ardından delikli mikrodalgaya uygun bir kapakla kapatmalısınız.

Yiyeceklerin buzunu çözüyorsanız, buz çözme işleminin yarısında ters çevirin.

4. ÖNERİLER

Aşağıdaki faktörler pişirme sonucunu etkileyebilir:

Yiyeceklerin yerleştirilmesi

Pişirilecek yiyeceğin kalın kısımlarını tabanın dışına doğru, ince kısımlarını ise içine doğru yerleştirin. Yiyeceklerin düzgün bir şekilde dağıtıldığından, yani hiçbir yiyeceğin birbirine çok yakın olmadığından veya birbirine yapışmadığından emin olun.

Piştirme süresi

Kısa bir süre ayarı seçin ve piştirme tamamlandıktan sonra gerekirse daha fazla dakika ekleyin. Yiyecekleri aşırı ısıtırsanız yanabilir ve duman çıkarabilir.

Yiyecekleri eşit şekilde pişirmek

Tavuk, hamburger veya biftek pişiriyorsanız, piştirme işleminin yarısında ters çevirin. Piştirme işlemi sırasında bir veya iki kez çıkarılması (dıştan içe doğru) gereken bazı yiyecekler vardır.

Yiyecekleri pişirdikten hemen sonra mikrodalgadan çıkarmayın

Piştirme süresi dolduktan sonra, yiyecekleri hemen mikrodalgadan çıkarmayın. Bu şekilde iyice pişecekler ve yavaş yavaş soğuyacaklardır.

Yiyeceklerin düzgün pişirilip pişirilmediğini bilmek için

Gıdanın rengi ve sertliği, uygun şekilde pişip pişmediğini belirlemeye yardımcı olur. Aşağıdaki vakalar iyi pişirmeye işaret etmektedir:

- Buhar sadece uçlardan değil, yiyeceklerden eşit olarak çıkar.
- Kanatlı hayvan parçaları sert değildir.
- Et veya kümes hayvanı parçalarında kan izi yoktur.
- Balık parçaları çatalla kesilebilir.

Kızartmak için gereç kullanımı

Özel bir kızartma gereci veya kendinden ısıtmalı bir gereç kullanırken, her zaman altına bir ısı yalıtkanı yerleştirin (örneğin bir porselen tabak).

Mikrodalga güvenli plastik film

Yağ içeriği yüksek gıdaları pişirirken plastik filmle temastan kaçının, aksi takdirde film eriyecektir.

Mikrodalgaya uygun plastik gereçler

Mikrodalgaya uygun bazı plastik gereçler, yüksek yağ veya şeker içeriğine sahip gıdaları pişirmek için uygun olmayabilir. Ayrıca, her zaman gerecin kullanım kılavuzunda belirtilen ön ısıtma süresinin aşılmadığından emin olunmalıdır.

Gereçler

Her zaman mikrodalgaya uygun bir gereç seçtiğinizden emin olun; aksi takdirde piştirme

TÜRKÇE

bozulur ve gereç veya cihaz zarar görebilir. Hangisini seçeceğiniz konusunda şüphemiz varsa, aşağıdaki tabloya bakın:

Gereç malzemesi	Mikrodalgada kullanılabilir	Gözlemler
Isıya dayanıklı seramik	Evet	Metalik veya emaye unsurlarla süslenmiş seramikleri asla kullanmayın.
Isıya dayanıklı plastik	Evet	Bu gereci uzun süre ısıtmaktan kaçının.
Isıya dayanıklı cam	Evet	
Panjur	Hayır	
Plastik film	Evet	Aşırı ısı plastiğe zarar verebileceğinden et pişirmek için kullanılmamalıdır.

5. TEMİZLİK VE BAKIM

Dikkat

Hem ürün hem de gıda kalıntıları düzenli olarak temizlenmelidir. Mikrodalganın bakımının yapılmaması çalışmasını etkileyebilir ve mikrodalgaya zarar verebilir.

- Cihazı temizlemeden önce güç kablosunu prizden çıkarın.
- Temizlerken suya veya başka bir sıvıya daldırmayın.
- Mikrodalgayı düzenli olarak temizlemezsiz, kullanım ömrü etkilenecektir.
- Mikrodalgayı temizlemek için aşındırıcı temizlik ürünleri veya ovma süngerleri kullanmayın.
- Mikrodalganın hoş olmayan kokular yaydığını fark ederseniz, aşağıdaki 3 temizleme yönteminden birini uygulayın:
- Birkaç dilim limonu bir gerece koyun, ardından yüksek güçte 2-3 dakika ısıtın.
- Bir fincan kırmızı çay koyun ve yüksek güçte ısıtın.
- Biraz portakal kabuğu koyun ve 1 dakika boyunca yüksek güçte ısıtın.
- Mikrodalga kullanılmadığında, kuru ve havalandırılan bir yere yerleştirin.

- Sıçrayan veya dökülen sıvıları nemli bir bezle silin.
- Cihazı temizlemek için güçlü deterjanlar, aşındırıcı maddeler veya metal fırçalar kullanmayın.
- Kontrol panelinin ıslanmasına izin vermeyin.
- Mikrodalga fırın kapağının içinde veya çevresinde buhar oluşursa, yumuşak bir bezle silin. Bu durum, mikrodalga fırın aşırı nemli koşullarda çalışırken meydana gelebilir ve normaldir.
- Ayrıca dış yüzeyi, kapıyı, contaları, pencereyi ve bitişik parçaları da temizleyin.
- Mikrodalgayı kullanmayı bitirdiğinizde, yiyeceklerle temas eden iç yüzeyleri nemli bir bezle silerek kalıntıları temizleyin ve ardından iyice kurulayın. Biriken yağ aşırı ısınabilir ve alev alabilir.
- Ayrıca dış yüzeyi, kapıyı, contaları, pencereyi ve bitişik parçaları da temizleyin.

6. SORUN GİDERME

Eğer cihaz çalışmıyorsa:

- Cihazın prize güvenli bir şekilde bağlandığını kontrol edin. Değilse, fişi çıkarın, 10 saniye bekleyin ve güvenli bir şekilde yeniden bağlayın.
- Sigortanın atıp atmadığını ve kısa devre olup olmadığını kontrol edin. Bunlar doğru çalışıyorsa, prizi başka bir cihazla test edin.
- Kapının düzgün bir şekilde kapandığını ve kapı kilitleme sisteminin düzgün bir şekilde devreye girdiğini kontrol edin.

Yukarıdaki seçeneklerden hiçbiri sorunu çözmezse, lütfen Cecotec'in Resmi Teknik Yardım Servisi ile iletişime geçin. Cihazı kendiniz onarmaya çalışmayın

Cihaz radyo, televizyon veya diğer elektrikli cihazlarla parazite neden olursa:

1. Kapıyı ve cihazın sızdırmazlık yüzeyini temizleyin.
2. Radyo veya TV anteninin alıcısını yeniden yönlendirin.
3. Mikrodalgayı değiştirin.
4. Mikrodalgayı alıcıdan uzağa yerleştirin.
5. Cihazı farklı bir prize takın, böylece cihaz ve alıcı farklı branşman devrelerinde olur.

7. TEKNİK BİLGİLER

Ürün referansı

EU01_100511

EU01_100513

EU01_100517

TÜRKÇE

Ürün:

Proclean 3010 Flatbed

Proclean 3030 Flatbed

Proclean 3060 Flatbed Mirror

Nominal giriş gücü: 1150 W

Nominal çıkış gücü: 700 W

Frecuencia microondas: 2450 MHz

Voltaj: 230 V

Frekans: 50 Hz

Kapasite 20 L

Ürün kalitesini artırmak için teknik özellikler önceden haber verilmeksizin değiştirilebilir.
Çin'de Üretildi | İspanya'da Tasarlandı

8. ELEKTRİKLİ VE ELEKTRONİK EKİPMANLARIN GERİ DÖNÜŞÜMÜ



Bu sembol, yürürlükteki yönetmeliklere göre ürünün ve/veya bataryanın evsel atıklardan ayrı olarak atılması gerektiğini belirtir. Bu ürün kullanım ömrünün sonuna ulaştığında, pilleri/akümülatörleri çıkarmalı ve yerel yetkililer tarafından belirlenen bir toplama noktasına götürmelisiniz.

Elektrikli ve elektronik ekipmanların ve/veya pillerin uygun şekilde nasıl

imha edileceğine ilişkin ayrıntılı bilgi için tüketiciler yerel yetkililerle iletişime geçmelidir.

Yukarıdaki yönergelere uyulması çevrenin korunmasına yardımcı olacaktır.

9. GARANTİ VE TEKNİK SERVİS

Cecotec, ürünün teslimatı sırasında mevcut olan herhangi bir uygunsuzluktan dolayı son kullanıcıya veya tüketiciye karşı yürürlükteki yönetmelikler tarafından belirlenen şartlar, koşullar ve süreler kapsamında sorumlu olacaktır.

Anarımların nitelikli personel tarafından yapılması tavsiye edilir.

Ürünle ilgili bir sorun tespit ederseniz veya herhangi bir sorunuz varsa, lütfen +34 96 321 07 28 numaralı telefondan resmi Cecotec Teknik Destek Servisi ile iletişime geçin.

10. TELİF HAKLARI

Bu kılavuzdaki metinlerin fikri mülkiyet hakları CECOTEC INNOVACIONES, S.L.'ye aittir. Bu yayının içeriği, CECOTEC INNOVACIONES, S.L.'nin önceden izni olmadan kısmen veya tamamen çoğaltılamaz, bir erişim sisteminde saklanamaz, herhangi bir yolla (elektronik, mekanik, fotokopi, kayıt veya benzeri) iletilemez veya dağıtılamaz.

1. PECES I COMPONENTS

Figura 1

1. Sistema de bloqueig de la porta
2. Porta
3. Base
4. Cavitat interior
5. Panell de control

NOTA:

Els gràfics d'aquest manual són representacions esquemàtiques i potser no coincideixen exactament amb els del producte.

2. ABANS DE L'ÚS

- Aquest aparell presenta un embalatge dissenyat per protegir-lo durant el transport. Traieu l'aparell de la caixa i tot el material d'embalatge. Podeu conservar la caixa original i altres elements de l'embalatge en un lloc segur per prevenir danys a l'aparell si necessiteu transportar-lo en el futur. Si voleu llençar l'embalatge original, assegureu-vos de reciclar tots els elements correctament.
- Assegureu-vos que totes les peces i els components estiguin inclosos i en bon estat. Si faltés alguna peça o no estigués en bon estat, contacteu amb el Servei d'Atenció Tècnica Oficial de Cecotec immediatament.
- No retireu el número de sèrie del producte, per poder mantenir una correcta traçabilitat del vostre equip en cas de sol·licitar assistència.
- Traieu totes les peces de l'embalatge. Si el microones va protegit amb alguna pel·lícula protectora, retireu-la abans d'utilitzar-lo. Comproveu si el microones està malmès.
- Col·loqueu el producte en un lloc pla, estable i sec, lluny de qualsevol material corrosiu, calor o humitat com ara aigua o cremadors.
- El producte ha d'estar col·locat a una distància mínima de 5 metres de la televisió, la ràdio o l'antena.
- Per tal d'evitar descàrregues elèctriques, el microones s'ha d'instalar de manera que l'endoll sigui accessible i que garanteixi una presa de terra efectiva en cas de fuga de corrent.
- La porta del microones ha d'estar tancada per poder funcionar.
- En cas de detectar restes de productes de la fabricació a l'interior del producte o a les resistències, mantingueu oberta la porta del microones per assegurar una bona ventilació. És recomanable escalfar un got d'aigua diverses vegades a alta temperatura.
- No col·loqueu el microones dins d'un armari. No està dissenyat per ser encastat.

Contingut de la caixa

- Microones
- Aquest manual d'instruccions

3. FUNCIONAMENT

- Després de sortir de fàbrica, pot quedar alguna resta d'oli a la cavitat interior del microones o a les resistències, fet que pot produir una lleugera olor, o fins i tot una mica de fum les primeres vegades que l'utilitzeu. És un fenomen normal que desapareixerà amb l'ús. No obstant això, us recomanem que mantingueu les portes i finestres obertes per garantir una bona ventilació. Per evitar que això passi mentre cuineu aliments, us aconsellem col·locar una tassa d'aigua al microones, seleccionar la potència màxima i posar el microones en marxa diverses vegades, fins que deixi de passar aquest fenomen.

1. Temporitzador

L'ajust màxim és de 30 minuts. Quan hagi transcorregut el temps seleccionat, sonarà un avís i el comandament de control tornarà a la posició 0.

2. Ajustaments del nivell de potència

Aquest microones disposa de 6 nivells de potència.

Número	Ajust	Nivell de potència
1	LOW Potència baixa	17 %
2	 Descongelació	37 %
3	M. LOW Potència mitjana-baixa	40 %
4	MED Potència mitjana	66 %
5	M. HIGH Potència mitjana-alta	85 %
6	HIGH Potència alta/màxima	100 %

3. Temps estimat de descongelació dels aliments

A la taula següent es mostra el temps aproximat de descongelació dels aliments segons el pes.

Número	Pes (g)	Temps de descongelació
1	250 g	Uns 4 minuts
2	500 g	Uns 8 minuts
3	750 g	Uns 12 minuts

4. Funcionament

- 1) Connecteu el cable d'alimentació.
- 2) Abans de fer-ho, assegureu-vos que el comandament de control del temporitzador estigui a la posició 0.
- 3) No bloquegeu els orificis de ventilació.
- 4) Colloqueu el menjar a l'interior del microones.
- 5) El menjar ha d'estar dins d'un recipient. No poseu en marxa el microones si està buit.
- 6) Seleccioneu el nivell de potència desitjat.
- 7) Ajust del temporitzador
- 8) Si voleu seleccionar un valor de temps inferior a dos minuts, primer haureu de posar el comandament de control del temporitzador en 3 minuts i, després, ajustar el temps desitjat.
- 9) Després d'aquesta operació començarà la cocció. Si voleu pausar el cuinat, simplement obriu la porta. Quan la torneu a tancar, es reprendrà la cocció.
- 10) Quan s'esgoti el temps i finalitzi el cuinat, sonarà un avís i el llum interior s'apagarà.
- 11) Si retireu els aliments abans que finalitzi el temps, assegureu-vos de tornar a posar el temporitzador a la posició 0. Això evitarà que el microones es posi en marxa sense aliments al seu interior.
- 12) Utilitzeu guants en treure els aliments del microones i aneu amb compte de no tocar les parets interiors.

Nota:

Si simplement voleu escalfar els aliments, col·loqueu-los al microones durant 2-3 minuts. Eviteu sobreescalfar els aliments. Si voleu escalfar, primer haureu de remoure el menjar de manera uniforme i, després, cobrir-lo amb una tapa perforada apta per a microones. Si descongeleu algun aliment, doneu-li la volta a meitat del procés.

4. CONSELLS

Els factors següents poden afectar el resultat de la cocció:

Col·locació dels aliments

Col·loqueu les parts més gruixudes dels aliments que vulgueu cuinar cap a la part exterior de la base i, les més fines, cap a la part interior. Assegureu-vos que el menjar quedi correctament distribuït, és a dir, que no hi hagi aliments que estiguin massa junts o enganxats.

Durada del temps de cocció

Seleccioneu un ajust de temps curt i, un cop acabada la cocció, afegiu més minuts si cal. Si escafeu els aliments de més, es podrien cremar i expulsar fum.

Cuinar els aliments de manera uniforme

Si cuineu pollastre, hamburgueses o filets, doneu-los la volta a meitat del procés de cocció. Hi ha alguns aliments que necessiten ser remoguts (des de l'exterior a l'interior) una o dues vegades durant el procés de cocció.

No retireu l'aliment del microones només acabar la cocció

Un cop finalitzat el temps de cocció, no traieu els aliments del microones de manera immediata. Així, s'acabaran de cuinar del tot i es refredaran de manera gradual.

Saber si el menjar s'ha cuinat correctament

El color i la duresa dels aliments ajuden a determinar si estan ben cuinats. Els casos següents indiquen un bon cuinat:

- Surt vapor de manera uniforme dels aliments, no només dels extrems.
- Les peces de les aus no estan rígides.
- No hi ha rastre de sang en peces de carn o aus.
- Les peces de peix es poden tallar amb una forquilla.

Utilitzar un recipient per daurar

En utilitzar un recipient específic per daurar o un d'autoescalfament, col·loqueu sempre un aïllant tèrmic a sota (per exemple, un plat de porcellana).

Film de plàstic apte per a microones

En cuinar aliments amb un alt contingut en greix, eviteu que entrin en contacte amb el film de plàstic, ja que, altrament, aquest es fondria.

Recipient de plàstic apte per a microones

Alguns recipients de plàstic aptes per a microones poden no ser adequats per cuinar aliments amb alt contingut en greixos o sucres. A més, us heu d'assegurar sempre de no superar el temps de preescalfament especificat al manual d'instruccions del recipient.

Recipients

Assegureu-vos de triar sempre un recipient apte per a microones; en cas contrari, la cocció es veuria afectada i el recipient o aparell podrien patir danys. Si teniu dubtes sobre quin recipient triar, consulteu la taula següent:

Material del recipient	Apte per a microones	Observacions
Ceràmica resistent a la calor	Sí	No utilitzeu mai ceràmica decorada amb elements metàl·lics o esmaltada.
Plàstic resistent a la calor	Sí	Eviteu escalfar aquest recipient de manera perllongada.
Vidre resistent a la calor	Sí	
Reixeta	No	
Plàstic film	Sí	No s'ha d'utilitzar per cuinar carn, ja que l'excés de temperatura podria fer malbé el plàstic.

5. NETEJA I MANTENIMENT

Advertiment

Tant el producte com les restes de menjar s'han de netejar de manera periòdica. És possible que la manca de manteniment al microones afecti el funcionament i pugui danyar-lo.

- Desconnecteu el cable d'alimentació de la presa de corrent abans de netejar l'aparell.
- No el submergiu en aigua ni en cap altre líquid quan el netegeu.
- Si no netegeu el microones amb regularitat, la seva vida útil es veurà afectada.
- No utilitzeu productes de neteja o fregalls abrasius per netejar el microones.
- Si noteu que el microones desprèn males olors, seguiu algun dels 3 mètodes de neteja que s'indiquen a continuació:
- Col·loqueu diverses rodanxes de llimona en una tassa i, a continuació, escalfeu-la a potència alta durant 2-3 min.

- Colloqueu una tassa de te vermell i escalfeu-la a potència alta.
- Poseu algunes closques de taronja i escalfeu-les a potència alta durant 1 minut.
- Quan no utilitzeu el microones, col·loqueu-lo en un lloc sec i ventilat.
- Netegeu les esquitxades o els líquids vessats amb un drap humit.
- No utilitzeu detergents forts, substàncies abrasives ni raspalls metàl·lics per netejar l'aparell.
- No permeteu que es mulli el tauler de control.
- Si s'acumula vapor dins o al voltant de l'exterior de la porta del forn microones, netegeu-lo amb un drap suau. Això pot passar quan el forn microones està funcionant en condicions de humitat extrema i és normal.
- Netegeu també l'exterior, la porta, les juntes, la finestra i les parts adjacents.
- Quan hàgiu acabat d'utilitzar el microones, netegeu les superfícies interiors que hagin entrat en contacte amb els aliments amb un drap humit per eliminar qualsevol residu i, després, assequeu-les bé. El greix acumulat es pot sobreescalfar i incendiar.
- Netegeu també l'exterior, la porta, les juntes, la finestra i les parts adjacents.

6. RESOLUCIÓ DE PROBLEMES

Si el dispositiu no funciona:

- Comproveu que el dispositiu estigui connectat a la presa de corrent de manera segura. Si no ho està, desconnecteu l'endoll, espereu 10 segons i torneu a connectar-lo de forma segura.
- Comproveu que no s'ha fos cap fusible i que no hi hagi cap curtcircuit. Si aquests funcionen correctament, proveu la presa de corrent amb un altre aparell.
- Comproveu que la porta estigui ben tancada i que el sistema de tancament de la porta estigui ben encaixat.

Si cap de les opcions anteriors soluciona el problema, contacteu amb el Servei d'Assistència Tècnica Oficial de Cecotec. No intenteu reparar el dispositiu pel vostre compte.

Si el dispositiu causa interferències amb la ràdio, televisió o altres aparells elèctrics:

1. Netegeu la porta i la superfície de segellat de l'aparell.
2. Reorienteu el receptor de l'antena de ràdio o televisió.
3. Torneu a col·locar el microones.
4. Col·loqueu el microones lluny del receptor.
5. Endol·leu el dispositiu en una presa diferent, de manera que aquest i el receptor estiguin en diferents circuits bifurcats.

7. ESPECIFICACIONS TÈCNIQUES

Referència del producte:

EU01_100511

EU01_100513

EU01_100517

Producte:

Proclean 3010 Flatbed

Proclean 3030 Flatbed

Proclean 3060 Flatbed Mirror

Potència nominal d'entrada: 1150 W

Potència nominal de sortida: 700 W

Freqüència del microones: 2450 MHz

Voltatge: 230 V

Freqüència: 50 Hz

Capacitat: 20 L

Les especificacions tècniques poden canviar sense notificació prèvia per millorar la qualitat del producte.

Fabricat a Xina | Dissenyat a Espanya

8. RECICLATGE D'APARELLS ELÈCTRICS I ELECTRÒNICS



Aquest símbol indica que, d'acord amb les normatives aplicables, el producte i/o la bateria s'han de rebutjar de manera independent als residus domèstics. Quan aquest producte arribi al final de la seva vida útil, caldrà extreure les piles/bateries/acumuladors i portar-lo a un punt de recollida designat per les autoritats locals.

Per obtenir informació detallada sobre la forma més adequada de llençar els aparells elèctrics i electrònics i/o les bateries corresponents, el consumidor haurà de contactar amb les autoritats locals.

El compliment de les normes anteriors ajudarà a protegir el medi ambient.

9. GARANTIA I SAT

Cecotec respondrà davant l'usuari o consumidor final de qualsevol manca de conformitat que hi hagi en el moment del lliurament del producte en els termes, condicions i terminis que estableix la normativa aplicable.

Les reparacions han de ser efectuades per personal especialitzat.

Si detecteu una incidència amb el producte o teniu algun dubte, poseu-vos en contacte amb el Servei d'Atenció al Client de Cecotec a través del número de telèfon +34 96 321 07 28.

10. COPYRIGHT

Els drets de propietat intel·lectual sobre els textos d'aquest manual pertanyen a CECOTEC INNOVACIONES, S.L. Queden reservats tots els drets. El contingut d'aquest manual no podrà, ni en part ni íntegrament, reproduir-se, emmagatzemar-se en un sistema de recuperació, transmetre's o distribuir-se per cap mitjà (electrònic, mecànic, fotocòpia, gravació o similar) sense la prèvia autorització de CECOTEC INNOVACIONES, S.L.

1. ΜΕΡΗ ΚΑΙ ΕΞΑΡΤΗΜΑΤΑ

Εικόνα 1

1. Σύστημα κλειδώματος πόρτας
2. Πόρτα
3. Βάση
4. Εσωτερική κοιλότητα
5. Πίνακας ελέγχου

ΣΗΜΕΙΩΣΗ:

Τα απεικονίσματα στο παρόν εγχειρίδιο είναι σχηματικές αναπαραστάσεις και ενδέχεται να μην αντιστοιχούν ακριβώς στο προϊόν.

2. ΠΡΙΝ ΑΠΟ ΤΗ ΧΡΗΣΗ

- Αυτή το προϊόν διαθέτει συσκευασία σχεδιασμένη για την προστασία της κατά τη μεταφορά. Βγάλτε την συσκευή από το κουτί της και αφαιρέστε όλο το προστατευτικό υλικό της συσκευασίας. Μπορείτε να αποθηκεύσετε το κουτί και τις άλλες συσκευασίες σε ασφαλές μέρος για να αποφύγετε ζημιές στην σκούπα ρομπότ εάν χρειαστεί να τη μεταφέρετε στο μέλλον. Εάν επιθυμείτε να πετάξετε την αρχική συσκευασία, βεβαιωθείτε ότι ανακυκλώνετε όλα τα κομμάτια σωστά.
- Βεβαιωθείτε ότι όλα τα μέρη και τα εξαρτήματα περιλαμβάνονται και βρίσκονται σε καλή κατάσταση. Εάν κάποιο από αυτά λείπει ή δεν είναι σε καλή κατάσταση, επικοινωνήστε αμέσως με το επίσημο κέντρο εξυπηρέτησης της Cecotec.
- Μην αφαιρείτε τον σειριακό αριθμό του προϊόντος προκειμένου να διατηρείται η σωστή δυνατότητα εντοπισμού του εξοπλισμού σας σε περίπτωση ανάγκης.
- Αφαιρέστε όλα τα εξαρτήματα από τη συσκευασία. Εάν ο φούρνος μικροκυμάτων προστατεύεται με προστατευτική μεμβράνη, αφαιρέστε την πριν από τη χρήση. Ελέγξτε εάν ο φούρνος μικροκυμάτων έχει υποστεί ζημιά.
- Τοποθετήστε το προϊόν σε ένα επίπεδο, σταθερό και στεγνό μέρος, μακριά από διαβρωτικά υλικά, θερμότητα ή υγρασία, όπως νερό ή καυστήρες αερίου.
- Το προϊόν πρέπει να τοποθετείται σε απόσταση τουλάχιστον 5 μέτρων από την τηλεόραση, το ραδιόφωνο ή την κεραία.
- Για την αποφυγή ηλεκτροπληξίας, ο φούρνος μικροκυμάτων πρέπει να εγκατασταθεί με τέτοιο τρόπο ώστε το φως να είναι προσβάσιμο και να εξασφαλίζεται μια αποτελεσματική σύνδεση γείωσης σε περίπτωση διαρροής ρεύματος.
- Η πόρτα του φούρνου μικροκυμάτων πρέπει να είναι κλειστή για να λειτουργήσει.
- Εάν εντοπίσετε υπολείμματα προϊόντος στο εσωτερικό της συσκευής ή στα θερμαντικά στοιχεία, κρατήστε την πόρτα του φούρνου μικροκυμάτων ανοιχτή για να εξασφαλίσετε καλό αερισμό. Συνιστάται να θερμάνετε ένα ποτήρι νερό αρκετές φορές σε υψηλή θερμοκρασία.

- Μην τοποθετείτε τον φούρνο μικροκυμάτων μέσα σε ντουλάπι. Δεν έχει σχεδιαστεί για να τοποθετείται σε εσοχή.

Περιεχόμενα του κουτιού

- Φούρνοι μικροκυμάτων
- Αυτό το εγχειρίδιο οδηγιών

3. ΛΕΙΤΟΥΡΓΙΑ

- Μετά την έξοδο από το εργοστάσιο, ενδέχεται να παραμείνει λίγο λάδι στην εσωτερική κοιλότητα του φούρνου μικροκυμάτων ή στα θερμαντικά στοιχεία, γεγονός που μπορεί να προκαλέσει μια ελαφρά μυρωδιά ή ακόμη και λίγο καπνό τις πρώτες φορές που χρησιμοποιείται. Αυτό είναι ένα φυσιολογικό φαινόμενο που θα εξαφανιστεί με τη χρήση. Ωστόσο, σας συνιστούμε να κρατάτε τις πόρτες και τα παράθυρα ανοιχτά για να εξασφαλίσετε καλό αερισμό. Για να αποφύγετε αυτό το φαινόμενο κατά το μαγείρεμα φαγητού, σας συμβουλεύουμε να τοποθετήσετε ένα φλιτζάνι νερό στον φούρνο μικροκυμάτων, να επιλέξετε τη μέγιστη ισχύ και να ενεργοποιήσετε τον φούρνο μικροκυμάτων αρκετές φορές μέχρι να μην εμφανίζεται πλέον αυτό το φαινόμενο.

1. Χρονοδιακόπτης

Ο μέγιστος χρόνος είναι 30 λεπτά. Όταν παρέλθει ο επιλεγμένος χρόνος, θα ακουστεί μια προειδοποίηση και το κουμπί ελέγχου θα επιστρέψει στη θέση 0.

2. Ρύθμιση επιπέδου ισχύος

Αυτός ο φούρνος μικροκυμάτων διαθέτει 6 επίπεδα ισχύος.

Νούμ.	Ρυθμίσεις	Επίπεδο ισχύος
1	LOW Χαμηλή ισχύς	17%
2	 Απόψυξη	37%
3	M. LOW Μέτρια-χαμηλή ισχύς	40%
4	MED Μέση ισχύς	66%

ΕΛΛΗΝΙΚΑ

5	M. HIGH Μέτρια-υψηλή ισχύς	85%
6	HIGH Υψηλή/μέγιστη ισχύς	100%

3. Εκτιμώμενος χρόνος απόψυξης τροφίμων

Ο παρακάτω πίνακας δείχνει τον εκτιμώμενο χρόνο απόψυξης για τα τρόφιμα ανά βάρος.

Νούμ.	Βάρος (g)	Χρόνος απόψυξης
1	250 g	Περίπου 4 λεπτά
2	500 g	Περίπου 8 λεπτά
3	750 g	Περίπου 12 λεπτά

4. Λειτουργία

- 1) Συνδέστε το καλώδιο τροφοδοσίας
- 2) Πριν το κάνετε αυτό, βεβαιωθείτε ότι το κουμπί ελέγχου του χρονοδιακόπτη βρίσκεται στη θέση 0.
- 3) Μην φράζετε τα ανοίγματα εξαερισμού.
- 4) Τοποθετήστε το φαγητό μέσα στο φούρνο μικροκυμάτων.
- 5) Πρέπει να βρίσκεται μέσα σε ένα δοχείο. Μην λειτουργείτε τον φούρνο μικροκυμάτων εάν είναι άδειος.
- 6) Επιλέξτε το επίπεδο ισχύς.
- 7) Ρυθμίστε τον χρονοδιακόπτη.
- 8) Εάν θέλετε να επιλέξετε έναν χρόνο μικρότερο από δύο λεπτά, ρυθμίστε πρώτα το κουμπί ελέγχου του χρονοδιακόπτη στη θέση 3 λεπτά και στη συνέχεια ρυθμίστε τον επιθυμητό χρόνο.
- 9) Μετά από αυτή τη λειτουργία, το μαγείρεμα θα ξεκινήσει. Αν θέλετε να διακόψετε το μαγείρεμα, απλά ανοίξτε την πόρτα. Όταν το κλείσετε ξανά, το μαγείρεμα συνεχίζεται.
- 10) Όταν λήξει ο χρόνος και το μαγείρεμα ολοκληρωθεί, θα ακουστεί μια προειδοποίηση και το εσωτερικό φως θα σβήσει.
- 11) Εάν αφαιρέσετε το φαγητό πριν λήξει ο χρόνος, φροντίστε να επαναφέρετε το χρονόμετρο στη θέση 0. Αυτό θα αποτρέψει την εκκίνηση του φούρνου μικροκυμάτων χωρίς φαγητό στο εσωτερικό του.
- 12) Φοράτε γάντια όταν αφαιρέτε τρόφιμα από το φούρνο μικροκυμάτων και προσέξτε να μην αγγίζετε τα εσωτερικά τοιχώματα.

Σημείωση:

Αν θέλετε απλώς να ζεσάνετε το φαγητό, βάλτε το στον φούρνο μικροκυμάτων για 2-3 λεπτά. Αποφύγετε την υπερθέρμανση των τροφίμων. Εάν θερμαίνετε, θα πρέπει πρώτα να ανακατεύετε ομοιόμορφα το φαγητό και στη συνέχεια να το καλύπτετε με ένα διάτρητο καπάκι κατάλληλο για φούρνο μικροκυμάτων.

Αν ξεπαγώνετε τρόφιμα, γυρίστε τα στη μέση της διαδικασίας απόψυξης.

4. ΣΥΜΒΟΥΛΕΣ

Οι ακόλουθοι παράγοντες ενδέχεται να επηρεάσουν το αποτέλεσμα του μαγειρέματος:

Τοποθέτηση τροφίμων

Τοποθετήστε τα παχύτερα μέρη του φαγητού που πρόκειται να μαγειρευτεί προς το εξωτερικό της βάσης και τα λεπτότερα μέρη προς το εσωτερικό. Βεβαιωθείτε ότι η τροφή είναι σωστά καταμεμημένη, δηλαδή ότι δεν υπάρχουν τροφές πολύ κοντά ή κολλημένες μεταξύ τους.

Χρόνος μαγειρέματος

Επιλέξτε μια σύντομη ρύθμιση χρόνου και, μόλις ολοκληρωθεί το μαγείρεμα, προσθέστε περισσότερα λεπτά εάν είναι απαραίτητο. Εάν υπερθερμάνετε το φαγητό, μπορεί να καεί και να βγει καπνός από τον φούρνο.

Ομοιόμορφο μαγείρεμα των τροφίμων

Αν μαγειρεύετε κοτόπουλο, μπιφτέκια ή μπριζόλες, γυρίστε τα στη μέση της διαδικασίας μαγειρέματος.

Υπάρχουν ορισμένα τρόφιμα που πρέπει να αφαιρεθούν (από έξω προς τα μέσα) μία ή δύο φορές κατά τη διάρκεια του μαγειρέματος.

Μην αφαιρείτε το φαγητό από το φούρνο μικροκυμάτων αμέσως μετά την ολοκλήρωση του μαγειρέματος

Αφού παρέλθει ο χρόνος μαγειρέματος, μην αφαιρείτε αμέσως το φαγητό από το φούρνο μικροκυμάτων. Με αυτόν τον τρόπο, θα τελειώσουν το μαγείρεμα καλά και θα κρυώσουν σταδιακά.

Για να ξέρετε αν το φαγητό έχει μαγειρευτεί σωστά

Το χρώμα και η σκληρότητα του τροφίμου βοηθούν στο να διαπιστωθεί αν έχει μαγειρευτεί σωστά. Οι ακόλουθες περιπτώσεις υποδεικνύουν καλό μαγείρεμα:

- Ο ατμός βγαίνει ομοιόμορφα από το φαγητό, όχι μόνο από τις άκρες.
- Τα κομμάτια των πουλερικών δεν είναι σκληρά.
- Δεν υπάρχουν ίχνη αίματος σε κομμάτια κρέατος ή πουλερικών.
- Τα κομμάτια του ψαριού μπορούν να κοπούν με ένα πιρούνι.

Χρήση σκεύους ψησίματος

Όταν χρησιμοποιείτε ένα ειδικό ή αυτοθερμαινόμενο σκεύος, τοποθετείτε πάντοτε ένα θερμομονωτικό υλικό από κάτω (π.χ. ένα πιάτο από πορσελάνη).

Πλαστική μεμβράνη ασφαλής για φούρνο μικροκυμάτων

Όταν μαγειρεύετε τρόφιμα με υψηλή περιεκτικότητα σε λιπαρά, αποφύγετε την επαφή με το πλαστικό φιλμ, διαφορετικά το φιλμ θα λιώσει.

Πλαστικό δοχείο κατάλληλο για φούρνο μικροκυμάτων

Ορισμένα πλαστικά δοχεία για φούρνο μικροκυμάτων ενδέχεται να μην είναι κατάλληλα για το μαγείρεμα τροφίμων με υψηλή περιεκτικότητα σε λιπαρά ή ζάχαρη. Επιπλέον, πρέπει πάντα να διασφαλίζεται ότι δεν υπερβαίνεται ο χρόνος προθέρμανσης που αναφέρεται στο εγχειρίδιο οδηγιών χρήσης του δοχείου.

Δοχεία

Βεβαιωθείτε ότι επιλέγετε πάντα ένα δοχείο κατάλληλο για φούρνο μικροκυμάτων- διαφορετικά, το μαγείρεμα θα επηρεαστεί και το δοχείο ή η συσκευή μπορεί να υποστεί ζημιά. Αν έχετε αμφιβολίες σχετικά με το ποιο να επιλέξετε, δείτε τον παρακάτω πίνακα:

Υλικό του δοχείου	Κατάλληλο για φούρνο μικροκυμάτων.	Παρατηρήσεις
Ανθεκτικό στη θερμότητα κεραμικό	Ναι	Ποτέ μην χρησιμοποιείτε κεραμικά διακοσμημένα με μεταλλικά ή εμαγιέ στοιχεία.
Πλαστικό ανθεκτικό στη θερμότητα	Ναι	Αποφύγετε την παρατεταμένη θέρμανση αυτού του δοχείου.
Ανθεκτικό στη θερμότητα γυαλί	Ναι	
Γρίλια	Όχι	
Πλαστικό φιλμ	Ναι	Δεν πρέπει να χρησιμοποιείται για το μαγείρεμα κρέατος, καθώς η υπερβολική θερμότητα μπορεί να προκαλέσει ζημιά στο πλαστικό.

5. ΚΑΘΑΡΙΣΜΟΣ ΚΑΙ ΣΥΝΤΗΡΗΣΗ

Προειδοποίηση

Τόσο το προϊόν όσο και τα υπολείμματα τροφίμων πρέπει να καθαρίζονται τακτικά. Είναι πιθανό η έλλειψη συντήρησης στον φούρνο μικροκυμάτων να επηρεάσει την λειτουργία και να προκαλέσει βλάβη στον φούρνο μικροκυμάτων.

- Αποσυνδέστε το καλώδιο ρεύματος από την πρίζα πριν καθαρίσετε τη συσκευή.
- Μην βυθίζετε σε νερό ή οποιοδήποτε άλλο υγρό κατά τον καθαρισμό.
- Εάν δεν καθαρίζετε τακτικά τον φούρνο μικροκυμάτων, θα επηρεαστεί η διάρκεια ζωής του.
- Μην χρησιμοποιείτε λειαντικά καθαριστικά προϊόντα ή μαξιλάρια για τον καθαρισμό του φούρνου μικροκυμάτων.
- Εάν παρατηρήσετε ότι ο φούρνος μικροκυμάτων αναδίδει δυσάρεστες οσμές, ακολουθήστε μία από τις 3 παρακάτω μεθόδους καθαρισμού:
- Τοποθετήστε αρκετές φέτες λεμονιού σε ένα φλιτζάνι και ζεστάνετε σε υψηλή ισχύ για 2-3 λεπτά.
- Τοποθετήστε ένα φλιτζάνι κόκκινο τσάι και ζεστάνετε το σε υψηλή ισχύ.
- Βάλτε μερικές φλούδες πορτοκαλιού και ζεστάνετε σε υψηλή ισχύ για 1 λεπτό.
- Όταν ο φούρνος μικροκυμάτων δεν χρησιμοποιείται, τοποθετήστε τον σε στεγνό και αεριζόμενο μέρος.
- Σκουπίστε πιτσιλιές ή χυμένα υγρά με ένα υγρό πανί.
- Μην χρησιμοποιείτε ισχυρά απορρυπαντικά, λειαντικές ουσίες ή μεταλλικές βούρτσες για τον καθαρισμό της συσκευής.
- Μην αφήνετε τον πίνακα ελέγχου να βραχεί.
- Εάν δημιουργηθεί ατμός στο εξωτερικό ή γύρω από την πόρτα του φούρνου μικροκυμάτων, σκουπίστε τον με ένα μαλακό πανί. Αυτό μπορεί να συμβεί όταν ο φούρνος μικροκυμάτων λειτουργεί σε εξαιρετικά υγρές συνθήκες και είναι φυσιολογικό.
- Καθαρίστε επίσης το εξωτερικό, την πόρτα, τις φλάντζες, το παράθυρο και τα παρακείμενα μέρη.
- Όταν τελειώσετε τη χρήση του φούρνου μικροκυμάτων, σκουπίστε τις εσωτερικές επιφάνειες που έχουν έρθει σε επαφή με τρόφιμα με ένα υγρό πανί για να αφαιρέσετε τυχόν υπολείμματα και, στη συνέχεια, στεγνώστε τις καλά. Το συσσωρευμένο λίπος μπορεί να υπερθερμανθεί και να πάρει φωτιά.
- Καθαρίστε επίσης το εξωτερικό, την πόρτα, τις φλάντζες, το παράθυρο και τα παρακείμενα μέρη.

6. ΕΠΙΛΥΣΗ ΠΡΟΒΛΗΜΑΤΩΝ

Εάν η συσκευή δεν λειτουργεί:

- Ελέγξτε ότι η συσκευή είναι καλά συνδεδεμένη στην πρίζα. Εάν δεν είναι, αποσυνδέστε το βύσμα, περιμένετε 10 δευτερόλεπτα και επανασυνδέστε το με ασφάλεια.

ΕΛΛΗΝΙΚΑ

- Ελέγξτε ότι δεν έχει καεί καμία ασφάλεια και ότι δεν υπάρχει βραχυκύκλωμα. Εάν αυτά λειτουργούν σωστά, δοκιμάστε την πρίζα με μια άλλη συσκευή.
- Ελέγξτε ότι η πόρτα είναι σωστά κλειστή και ότι το σύστημα ασφάλισης της πόρτας είναι σωστά ενεργοποιημένο.

Εάν καμία από τις παραπάνω επιλογές δεν επιλύσει το πρόβλημα, επικοινωνήστε με το επίσημο κέντρο εξυπηρέτησης της Cecotec. Μην επιχειρήσετε να επισκευάσετε τη συσκευή μόνοι σας.

Εάν η συσκευή προκαλεί παρεμβολές στο ραδιόφωνο, την τηλεόραση ή άλλες ηλεκτρικές συσκευές:

1. Καθαρίστε την πόρτα και την επιφάνεια στεγανοποίησης της συσκευής.
2. Επανατοποθετήστε το δέκτη της κεραίας ραδιοφώνου ή τηλεόρασης.
3. Αντικαταστήστε τον φούρνο μικροκυμάτων.
4. Τοποθετήστε τον φούρνο μικροκυμάτων μακριά από τον δέκτη.
5. Συνδέστε τη συσκευή σε διαφορετική πρίζα, έτσι ώστε αυτή και ο δέκτης να βρίσκονται σε διαφορετικά κυκλώματα διακλάδωσης.

7. ΤΕΧΝΙΚΕΣ ΠΡΟΔΙΑΓΡΑΦΕΣ

Αναφορά προϊόντος:

EU01_100511

EU01_100513

EU01_100517

Προϊόν:

Proclean 3010 Flatbed

Proclean 3030 Flatbed

Proclean 3060 Flatbed Mirror

Ονομαστική ισχύς της βούρτσας: 1150 W

Ονομαστική ισχύς εξόδου: 700 W

Συχνότητα μικροκυμάτων: 2450 MHz

Τάση: 230 V

Συχνότητα: 50 Hz

Χωρητικότητα: 20 L

Οι τεχνικές προδιαγραφές ενδέχεται να αλλάξουν χωρίς προηγούμενη ειδοποίηση για τη βελτίωση της ποιότητας του προϊόντος.

Κατασκευασμένο στην Κίνα | Σχεδιασμένο στην Ισπανία

8. ΑΝΑΚΥΚΛΩΣΗ ΗΛΕΚΤΡΙΚΟΥ ΚΑΙ ΗΛΕΚΤΡΟΝΙΚΟΥ ΥΛΙΚΟΥ



Αυτό το σύμβολο υποδεικνύει ότι, σύμφωνα με τους ισχύοντες κανονισμούς, το προϊόν ή/και η μπαταρία πρέπει να απορρίπτονται χωριστά από τα οικιακά απορρίμματα. Όταν αυτό το προϊόν φτάσει στο τέλος της λειτουργικής του ζωής, θα πρέπει να αφαιρέσετε τις μπαταρίες/συσσωρευτές και να το μεταφέρετε σε ένα σημείο συλλογής που έχει οριστεί από τις τοπικές αρχές.

Για λεπτομερείς πληροφορίες σχετικά με τον τρόπο σωστής απόρριψης των ηλεκτρικών και ηλεκτρονικών συσκευών και/ή των μπαταριών, οι καταναλωτές θα πρέπει να απευθύνονται στις τοπικές αρχές.

Η τήρηση των ανωτέρω οδηγιών θα συμβάλει στην προστασία του περιβάλλοντος.

9. ΤΕΧΝΙΚΗ ΥΠΟΣΤΗΡΙΞΗ ΚΑΙ ΕΓΓΥΗΣΗ

Η Cecotec θα φέρει ευθύνη έναντι του τελικού χρήστη ή του καταναλωτή για τυχόν έλλειψη συμμόρφωσης που υφίσταται κατά τη στιγμή της παράδοσης του προϊόντος σύμφωνα με τους όρους, τις προϋποθέσεις και τις προθεσμίες που καθορίζονται από τους ισχύοντες κανονισμούς. Συνιστάται οι επισκευές να εκτελούνται από εξειδικευμένο προσωπικό.

Εάν διαπιστώσετε κάποιο περιστατικό με το προϊόν ή έχετε οποιαδήποτε απορία, επικοινωνήστε με την επίσημη υπηρεσία τεχνικής υποστήριξης της Cecotec στο +34 96 321 07 28.

10. COPYRIGHT

Τα δικαιώματα πνευματικής ιδιοκτησίας των κειμένων του παρόντος εγχειριδίου ανήκουν στην CECOTEC INNOVACIONES, S.L. Όλα τα δικαιώματα διατηρούνται. Το περιεχόμενο της παρούσας έκδοσης δεν επιτρέπεται, εν όλω ή εν μέρει, να αναπαραχθεί, να αποθηκευθεί σε σύστημα αναπαραγωγής, να μεταδοθεί ή να κυκλοφορήσει με οποιονδήποτε τρόπο (ηλεκτρονικό, μηχανικό, φωτοτυπικό, ηχογραφημένο ή παρόμοιο) χωρίς την άδεια της CECOTEC INNOVACIONES, S.L.

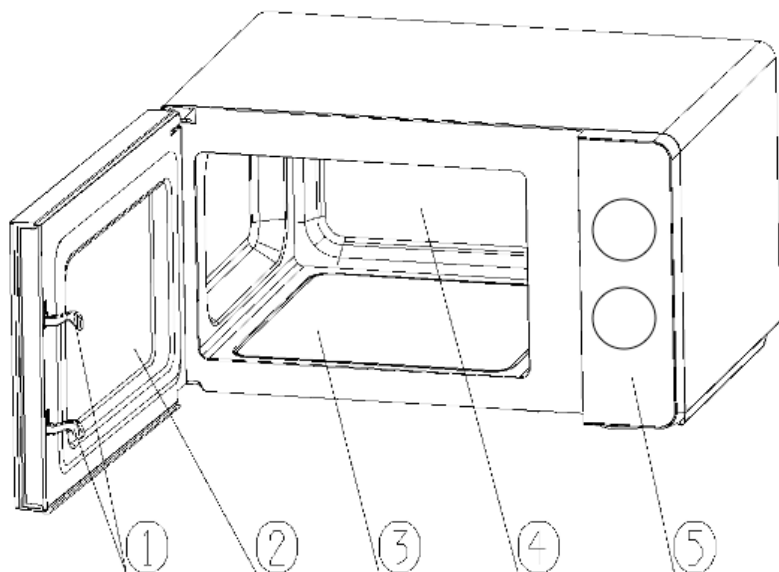

Fig./Img./Abb./Afb./ Rys. 1

www.cecotec.es

Cecotec Innovaciones S.L.
Av. Reyes Católicos, 60
46910, Alfafar (Valencia)
AP01240808

