

cecotec

ProClean 4110

Microondas/Microwave



Manual de instrucciones
Instruction manual
Manuel d'instructions
Bedienungsanleitung
Manuale d'istruzioni
Manual de instruções



ÍNDICE

1. Piezas y componentes	/ 04
2. Instrucciones de seguridad	/ 06
3. Antes de usar	/ 08
4. Panel de control	/ 08
5. Instalación	/ 09
6. Consejos útiles para cocinar con microondas	/ 10
7. Limpieza	/ 10
8. Especificaciones técnicas	/ 11
9. Reciclaje de electrodomésticos	/ 11
10. Garantía y SAT	/ 11
11. Consejos de uso	/ 47

INDEX

1. Parts and components	/ 04
2. Safety instructions	/ 13
3. Before use	/ 15
4. Control panel	/ 15
5. Operation	/ 16
6. Cooking tips	/ 17
7. Cleaning	/ 17
8. Technical specifications	/ 18
9. Disposal of old electrical appliances	/ 18
10. Technical support service and warranty	/ 18
11. Tips on use	/ 48

SOMMAIRE

1. Pièces et composants	/ 04
2. Instructions de sécurité	/ 19
3. Avant utilisation	/ 21
4. Panneau de contrôle	/ 21
5. Installation	/ 22
6. Conseils utiles pour cuisiner au micro-ondes	/ 23
7. Nettoyage	/ 23
8. Spécifications techniques	/ 24
9. Recyclage des électroménagers	/ 24
10. Garantie et SAV	/ 25
11. Conseils d'utilisation	/ 49

INHALT

1. Teile und Komponenten	/ 04
2. Sicherheitshinweise	/ 26
3. Bevor der ersten Verwendung	/ 27
4. Bedienfeld	/ 28
5. Installation	/ 29
6. Hilfreicherätschläge, um mit der Mikrowelle zu kochen	/ 30
7. Reinigung	/ 30
8. Technische Spezifikationen	/ 31
9. Entsorgung von alten Elektrogeräten	/ 31
10. Technischer Kundendienst und Garantie	/ 31
11. Verwendungsratschläge	/ 50

INDICE

1. Parti e componenti	/ 04
2. Istruzioni di sicurezza	/ 33
3. Prima dell'uso	/ 35
4. Panel de control	/ 35
5. Installazione	/ 36
6. Consigli utili per cucinare con il microonde	/ 37
7. Pulizia	/ 37
8. Specifiche tecniche	/ 38
9. Riciclaggio degli elettrodomestici	/ 38
10. Garanzia e SAT	/ 38
11. Consigli d'uso	/ 52

ÍNDICE

1. Peças e componentes	/ 04
2. Instruções de segurança	/ 40
3. Antes de usar	/ 41
4. Painel de controlo	/ 42
5. Instalação	/ 43
6. Conselhos úteis para cozinhar com micro-ondas	/ 44
7. Limpeza	/ 44
8. Especificações técnicas	/ 45
9. Reciclagem de eletrodomésticos	/ 45
10. Garantia e SAT	/ 45
11. Conselhos de uso	/ 53

1. PIEZAS Y COMPONENTES

Parts and components/Pièces et composants/Teile und Komponenten/
Parti e componenti/Peças e componentes

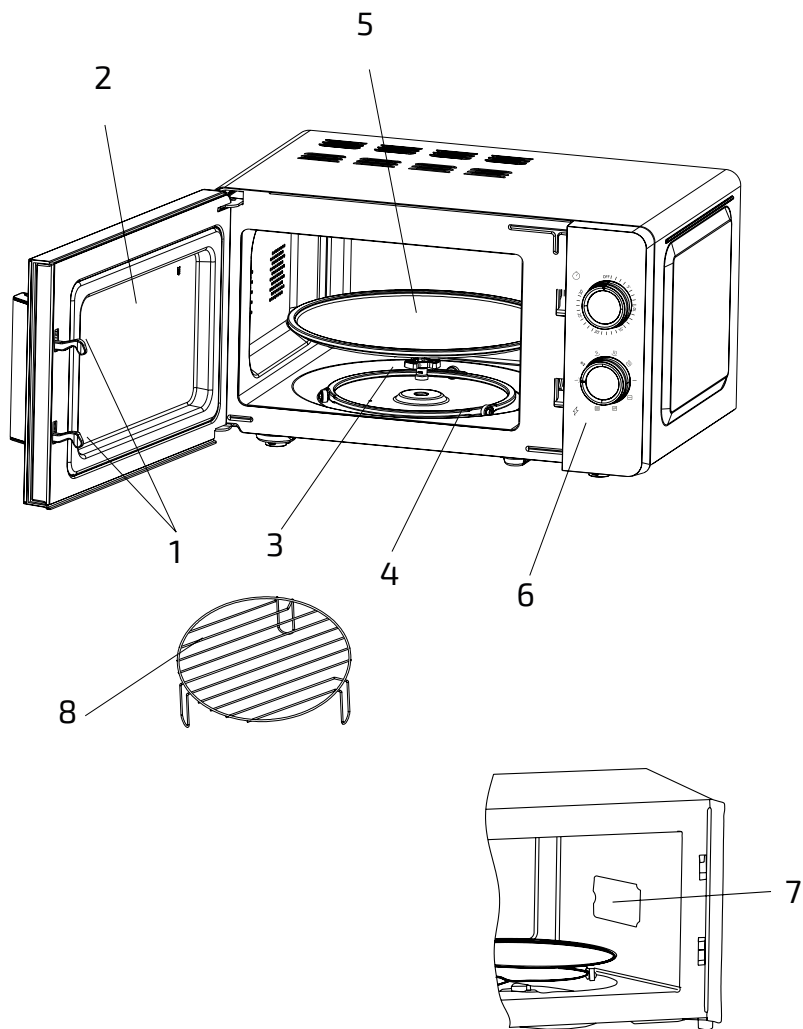

ES

1. Sistema de bloqueo de seguridad de la puerta
2. Ventana del microondas
3. Eje giratorio
4. Aro giratorio
5. Plato giratorio
6. Panel de control
7. Placa de mica
8. Parrilla

EN

1. Door Safety Lock System
2. Oven Window
3. Rotating axis
4. Roller Ring
5. Glass Tray
6. Control Panel
7. Mica plate
8. Grill rack

FR

1. Système de verrouillage de sécurité de la porte
2. Fenêtre du micro-ondes
3. Axe rotatif
4. Bague rotative
5. Plateau tournant
6. Panneau de contrôle
7. Plaque de mica
8. Grill

DE

1. Türblockierungssicherheitssystem
2. Fenster der Mikrowelle
3. Drehteller-Träger
4. Antriebswelle
5. Drehteller
6. Bedienfeld
7. Mica-Platte
8. Grill

IT

1. Sistema di blocco di sicurezza dello sportello
2. Finestra del microonde
3. Asse girevole
4. Anello girevole
5. Piatto girevole
6. Pannello di controllo
7. Foglio di mica
8. Griglia

PT

1. Sistema de bloqueio da porta
2. Janela do micro-ondas
3. Eixo giratório
4. Aro giratório
5. Prato giratório
6. Painel de controlo
7. Placa de mica
8. Grelha

2. INSTRUCCIONES DE SEGURIDAD

Lea las siguientes instrucciones atentamente antes de usar el producto. Guarde este manual para referencias futuras o nuevos usuarios.

- Asegúrese de que el voltaje de red coincida con el voltaje especificado en la etiqueta de clasificación del producto y de que el enchufe tenga toma de tierra.
- No lo utilice en el exterior.
- Este producto está diseñado para ser utilizado exclusivamente en el ámbito doméstico.
- Utilice este electrodoméstico únicamente para los propósitos descritos en el presente manual. No introduzca sustancias químicas corrosivas ni vapores en el electrodoméstico, no está diseñado para uso industrial o de laboratorio.
- En caso de que la puerta o sus juntas estén dañadas, no ponga en funcionamiento el electrodoméstico hasta que no esté reparado.
- No ponga el microondas en funcionamiento cuando esté vacío.
- No ponga el microondas en funcionamiento si tiene un cable o enchufe defectuoso o si no funciona correctamente. En caso de mal funcionamiento o avería contacte con el Servicio de Asistencia Técnica oficial de Cecotec.
- Utilice utensilios aptos para su uso en el microondas. Asegúrese de que los utensilios no entren en contacto con las paredes internas del electrodoméstico durante su uso.
- No utilice el interior del microondas con fines de almacenamiento.
- No intente freír alimentos en el microondas.
- Para evitar el riesgo de incendio, siga las siguientes indicaciones:
 - No cocine los alimentos de más.
 - Retire los precintos de alambre de las bolsas de papel o de plástico antes de colocar las bolsas en el microondas.
 - No caliente líquidos ni otros alimentos en recipientes cerrados.
 - En caso de producirse humo o fuego en el interior, mantenga cerrada la puerta del electrodoméstico, apáguelo y desconéctelo de la toma de corriente.
- No coloque comida ni utensilios calientes o congelados en el plato giratorio para evitar que se rompa.
- Tras su uso, el recipiente empleado podría estar muy caliente. Utilice guantes para evitar quemaduras y daños.
- Durante el funcionamiento del microondas en modo Grill  o modo *Combination* (1, 2 o 3), es probable que todas las partes del electrodoméstico cojan una temperatura elevada, incluidas la puerta y la parte superior del producto. Utilice guantes u otro tipo de protección.
- Este electrodoméstico no debe ser usado por niños desde 0 hasta 8 años, puede utilizarse por niños a partir de 8 años si están continuamente supervisados.

- Este aparato puede ser usado por personas con capacidades físicas, sensoriales o mentales reducidas, o con falta de experiencia y conocimiento si están supervisados o han recibido instrucción concerniente al uso del aparato de una forma segura y entienden los riesgos que este implica.
- Supervise a los niños para asegurarse de que no jueguen con el producto. Es necesario dar una supervisión estricta si el producto está siendo usado por o cerca de niños.
- Este producto es un equipo ISM Grupo 2 Clase B. La definición de Grupo 2 contiene todo equipo ISM (Industrial, Científico y Médico) en el que se genere y/o utilice energía de radiofrecuencia en forma de radiación electromagnética para el tratamiento material, y todo equipo de electroerosión. El equipo de Clase B es un tipo de equipamiento adecuado para su uso en establecimientos domésticos y en establecimientos directamente conectados con una red de suministro eléctrico de bajo voltaje que abastezca a edificios utilizados con fines domésticos.

ADVERTENCIA: cualquier servicio de mantenimiento o reparación que conlleve la retirada de alguna de las tapas o la exposición a los cables, deberá llevarse a cabo siempre por una persona cualificada para ello.

ADVERTENCIA: es importante emplear materiales y recipientes compatibles para ser usados de forma segura en microondas. En la siguiente tabla puede ver qué materiales son aptos y cuáles no:

Material del recipiente	Microondas	Grill	Combi	Advertencias
Cerámica resistente al calor.	Sí.	Sí.	Sí.	Nunca utilice cerámica decorada con vidrio o ribetes.
Plástico resistente al calor.	Sí.	No.	No.	Nunca lo caliente de forma prolongada.
Cristal resistente al calor.	Sí.	Sí.	Sí.	
Plástico film.	Sí.	No.	No.	No lo utilice para cocinar carne, las altas temperaturas podrían dañarlo.
Parrilla.	No.	Sí.	Sí.	
Recipiente de metal.	No.	No.	No.	Las radiaciones del microondas no atraviesan el metal.
Recipiente lacado.	No.	No.	No.	Poco resistente al calor.
Bambú o papel.	No.	No.	No.	Poco resistente al calor.

3. ANTES DE USAR

1. Saque el producto de la caja. En caso de que el microondas lleve un plástico protector, quíteselo antes de empezar a utilizarlo. Asegúrese de que el producto no presenta ningún daño y en caso de detectar alguno, notifíquelo inmediatamente al Servicio de Asistencia Técnica.
2. Coloque el producto en un lugar plano, estable y seco, lejos de cualquier material corrosivo, calor o humedad como por ejemplo agua o quemadores de gas.
3. El producto debe disponer de suficiente ventilación, por lo que se deberán respetar las siguientes distancias:
 - De la parte trasera a la pared: 10 cm.
 - Del lateral a la pared: 5 cm.
 - Sobre la parte superior: 20 cm.
 - Del microondas al suelo: 85 cm.
4. El producto debe estar colocado a una distancia mínima de 5 metros de la televisión, radio o antena.
5. Para evitar descargas eléctricas, el microondas se debe instalar de tal manera que el enchufe sea accesible y que garantice una toma de tierra efectiva en caso de fuga de corriente.
6. La puerta del microondas debe estar cerrada correctamente para iniciar su funcionamiento.
7. En caso de detectar restos de productos de la fabricación en el interior del producto o en las resistencias, mantenga abierta la puerta del microondas para asegurar una buena ventilación. Es recomendable calentar un vaso de agua varias veces a alta temperatura.

ADVERTENCIA: nunca intente quitar la placa de mica.

4. PANEL DE CONTROL

1. Potencia baja
2. Descongelar
3. Potencia media
4. Potencia media-alta
5. Potencia alta
6. Grill
7. Combi 1
8. Combi 2
9. Combi 3

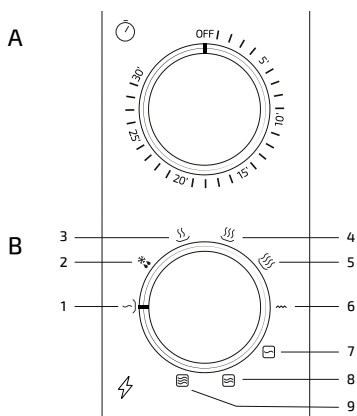





A. TEMPORIZADOR

- Tiempo de cocción programable hasta 30 minutos.
- Se puede programar de minuto en minuto.
- Cuando finalice, sonará la alarma del final de cocción y el temporizador volverá a la posición inicial.

B. SELECTOR DE POTENCIA





Incluye 5 niveles de potencia:

 Potencia alta	Potencia al 100 %	Cocción rápida
 Potencia media-alta	Potencia al 81 %	Cocción normal
 Potencia media	Potencia al 58 %	Cocción lenta
 Descongelar	Potencia al 36 %	Descongelar
 Potencia baja	Potencia al 18 %	Mantener caliente

La siguiente tabla muestra el tiempo aproximado de descongelación de diferentes alimentos:

TIPO DE ALIMENTO	PESO	TIEMPO DE DESCONGELACIÓN
Carne	0.1~1.0 kg	1:30~26:00
Aves	0.2~1.0 kg	2:30~22:00
Marisco	0.1~0.9 kg	1:30~14:00

FUNCIONES

- Grill  : durante esta función solo se activan las resistencias. Es perfecta para asar salchichas, alitas de pollo, carne, sándwiches, etc.
- Combination: el magnetrón y las resistencias funcionan de forma alterna. Seleccione el modo conveniente en función de las propiedades de los alimentos:
 - Combi 1  : tiempo de funcionamiento: 30 % magnetrón, 70 % resistencias.
 - Combi 2  : tiempo de funcionamiento: 49 % magnetrón, 51 % resistencias.
 - Combi 3  : tiempo de funcionamiento: 67 % magnetrón, 33 % resistencias.

5. INSTALACIÓN

1. Conecte el electrodoméstico a la toma de corriente. Antes de conectarlo, asegúrese de que el temporizador está en posición inicial.

2. No bloquee la rejilla de ventilación.
3. Coloque la comida en el plato giratorio y cierre la puerta. La comida debe estar dentro de un recipiente, nunca directamente encima del plato giratorio.
4. Seleccione el nivel de potencia.
5. Programe el temporizador. Si el tiempo de cocción deseado es menos de 10 minutos, gire el selector de potencia pasados 10 minutos, y luego retroceda a la cantidad de minutos deseada.
6. Una vez se programe el temporizador, el microondas comenzará a funcionar. Si fuese necesario interrumpir la cocción, abra la puerta del microondas en cualquier momento. Cierre la puerta de nuevo para reanudar el funcionamiento.
7. Una vez pasado el tiempo programado, sonará una alarma y la luz interior del electrodoméstico se apagará de forma automática. En caso de retirar el recipiente de dentro del microondas antes de sonar la alarma, asegúrese de llevar la rueda del temporizador a su posición inicial para evitar que funcione en vacío.

6. CONSEJOS ÚTILES PARA COCINAR CON MICROONDAS

1. Coloque los alimentos con cuidado: ponga las partes más gruesas de los alimentos hacia el borde del plato giratorio. Trate de evitar que se solapen los alimentos.
2. Vigile el tiempo de cocción: comience por cocinar los alimentos durante el mínimo tiempo posible y añada más tiempo según sea necesario. Calentar los alimentos en exceso puede suponer la aparición de humo u ocasionar que se quemen.
3. Cubra los alimentos mientras se cocinan: al tapar los alimentos se evitan salpicaduras y se cocinan de forma más uniforme.
4. Dé la vuelta o remueva los alimentos 1 vez durante el proceso de cocción.
5. Respete el tiempo de precalentamiento: no exceda el tiempo especificado en la etiqueta de cada alimento.

7. LIMPIEZA

ADVERTENCIA: tanto el producto como los restos de comida deben limpiarse de forma periódica.

1. Desconecte el cable de la toma de corriente de la pared antes de iniciar la limpieza. No sumerja el producto en agua ni en ningún otro tipo de fluido durante la limpieza.
2. La falta de mantenimiento y de limpieza del producto puede ocasionar el deterioro de su superficie y afectar a su vida útil.
3. No utilice nunca detergentes fuertes, gasolina, abrasivos en polvo o cepillos metálicos para limpiar ninguna de las partes del electrodoméstico.
4. No quite la placa de mica.



5. Tras el uso prolongado del producto pueden aparecer olores fuertes en su interior. Para deshacerse de estos olores, siga uno de los siguientes métodos:
 - Coloque un vaso con varias rodajas de limón en el interior del microondas y caliéntelo a alta potencia durante 2 o 3 minutos.
 - Coloque un vaso de té rojo en el interior del microondas y caliéntelo a alta potencia durante 2 o 3 minutos.
 - Coloque cáscaras de naranja en el interior del microondas y caliéntelas a alta potencia durante 1 minuto.
6. Utilice un paño suave y húmedo para limpiar las juntas, la puerta, las paredes interiores y el plato giratorio.

8. ESPECIFICACIONES TÉCNICAS

Modelo: ProClean 4110

Referencia del producto: 01547

Potencia Microondas: 800 W

Potencia Grill: 1000 W

Voltaje y frecuencia: 230 V, 50 Hz

Capacidad: 23 L

Made in China | Diseñado en España

9. RECICLAJE DE ELECTRODOMÉSTICOS



La directiva europea 2012/19/UE sobre Residuos de Aparatos Eléctricos y Electrónicos (RAEE) especifica que los electrodomésticos no deben ser reciclados con el resto de los desperdicios municipales. Dichos electrodomésticos han de ser desechados de forma separada, para optimizar la recuperación y reciclaje de materiales y, de esta manera, reducir el impacto que puedan tener en la salud humana y el medioambiente.

El símbolo del contenedor tachado le recuerda su obligación de desechar este producto de forma correcta. Si el producto en cuestión cuenta con una batería o pila para su autonomía eléctrica, esta deberá extraerse antes de ser desechado y ser tratada a parte como un residuo de diferente categoría.

Para obtener información detallada acerca de la forma más adecuada de desechar sus electrodomésticos y/o las correspondientes baterías, el consumidor deberá contactar con las autoridades locales.

10. GARANTÍA Y SAT

Este producto tiene una garantía de 2 años desde la fecha de compra, siempre y cuando se

consERVE y envíe la factura de compra, el producto esté en perfecto estado físico y se le dé un uso adecuado tal y como se indica en este manual de instrucciones.

La garantía no cubrirá:

- Si el producto ha sido usado fuera de su capacidad o utilidad, maltratado, golpeado, expuesto a la humedad, sumergido en algún líquido o substancia corrosiva, así como cualquier otra falta atribuible al consumidor.
- Si el producto ha sido desarmado, modificado o reparado por personas no autorizadas por el SAT oficial de Cecotec.
- Si la incidencia ha sido originada por el desgaste normal de las piezas debido al uso.

El servicio de garantía cubre todos los defectos de fabricación durante 2 años en base a la legislación vigente, excepto piezas consumibles. En caso de mal uso por parte del usuario el servicio de garantía no se hará responsable de la reparación. Si en alguna ocasión detecta una incidencia con el producto o tiene alguna consulta, póngase en contacto con el Servicio de Asistencia Técnica oficial de Cecotec a través del número de teléfono **+34 96 321 07 28**.



2. SAFETY INSTRUCTIONS

Read these instructions thoroughly before using the appliance. Keep this instruction manual for future reference or new users.

- Make sure the contracted electrical power at your house corresponds to the one stated on the products's label and that the wall socket is fitted with an efficient ground contact.
- Do not use outdoors.
- This product is designed only for household use.
- Use this appliance only for intended purposes as described in this manual. Do not use corrosive chemicals or vapours in this appliance, it is not designed for industrial or laboratory use.
- If the door or door seals are damaged, the product must not be operated until it has been repaired by a competent person.
- Do not operate the oven when empty.
- Do not operate this appliance if it has a damaged cord or plug or if it is not operating properly. In case of fault or malfunction, contact the manufacturer or a qualified technician in order to avoid hazard.
- Only use utensils that are suitable for microwave ovens. Make sure utensils do not touch the interior walls during operation.
- Do not use the microwave cavity for storage purposes.
- Do not attempt to deep-fry in this oven.
- In order to reduce fire risk:
 - Do not overcook food.
 - Remove wire twist-ties from paper or plastic bags before placing them inside the microwave.
 - Do not heat liquids or other foods in sealed containers.
 - In case of smoke or fire inside the microwave, keep the product's door closed, turn the product off and disconnect it from the power supply.
- In order to prevent the glass tray from breaking, do not place hot foods, hot utensils, frozen foods or frozen utensils on it.
- After operating, the container is likely to be very hot. Use gloves in order to avoid burns and injuries.
- In Grill or Combination (1, 2, 3) mode, all oven parts will be very hot during and after operation, including door and top part of the microwave. Remember to use handle, gloves or any other type of protection.
- The appliance is not intended to be used by children under the age of 8. It can be used by children over the age of 8, as long as they are given continuous supervision.
- This appliance can be used by children aged 8 and above, and persons with reduced

physical, sensory or mental capabilities or lack of experience and knowledge, as long as they have been given supervision or instruction concerning the use of the appliance in a safe way and understand the hazards involved. Children shall not play with the appliance.

- Supervise young children to make sure that they do not play with the appliance. Close supervision is necessary when the appliance is being used by or near children.
- This product is a Group 2 Class B ISM equipment. The definition of Group 2 which contains all ISM (Industrial, Scientific and Medical) equipment in which radio-frequency energy is intentionally generated and/or used in the form of electromagnetic radiation for the treatment of material, and spark erosion equipment. Class B equipment is suitable for domestic use and in establishments directly connected to a low voltage power supply network, which supplies buildings used for domestic purpose.

WARNING: Technical service and reparations that involve cover removals or exposure to cables must always be carried out by a competent, professional and qualified person.

WARNING: It is important to use materials and containers which are suitable and safe for microwave cooking. The table below shows which materials are suitable and which are not:

Material of container	Microwave	Grill	Combi	Notes
Heat-resistant ceramic	Yes	Yes	Yes	Never use ceramics which are decorated with metal rim or glazed.
Heat-resistant plastic	Yes	No	No	Cannot be used for long time microwave cooking.
Heat-resistant glass	Yes	Yes	Yes	
Plastic film	Yes	No	No	It should not be used when cooking meat, high temperature might damage the film.
Grill rack	No	Yes	Yes	
Metal container	No	No	No	Microwave cannot cook through metal.
Lacquer	No	No	No	Poor heat-resistance. Cannot be used for high-temperature cooking.
Bamboo wood and paper	No	No	No	Poor heat-resistance. Cannot be used for high-temperature cooking.



3. BEFORE USE

1. Take the product out of its package. If the microwave has a protective film, tear it off before starting operation. Check carefully if there is any damage, and if there is, immediately notify the Technical Support Service.
2. The product must be placed on a flat, stable and dry place and kept away from corrosive materials, heat and humidity, such as gas burners or water.
3. To ensure enough ventilation, minimum distances have to be kept:
 - From the back part to the wall: 10 cm.
 - From the side to the wall: 5 cm.
 - Free distance from the top surface: 20 cm.
 - From the microwave to the ground: 85 cm.
4. The product must be placed, at least, at 5 m from the TV, Radio or antenna.
5. The product must be placed in such way that the plug is accessible, and must ensure an effective grounding in case of leakage in order to avoid electric shocks.
6. The microwave door must be closed in order to operate.
7. In case there is any manufacturing rests in the microwave cavity or on the heating elements, leave the microwave open to ensure good ventilation. In such case, it is recommended to heat a glass of water at high power for several times.

WARNING: Never remove the mica plate!

4. CONTROL PANEL

1. Low power
2. Defrost
3. Medium power
4. Medium-high power
5. High power
6. Grill
7. Combi 1
8. Combi 2
9. Combi 3



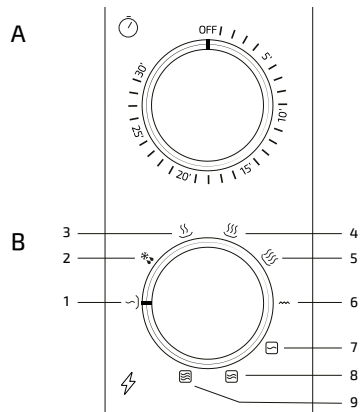

A. TIMER

- The maximum cooking time that can be set is 30 minutes.
- Each setting is 1 minute.
- A bell will ring when the cooking process finishes and the timer will go back to Zero position.



B. FUNCTION KNOB





There are 5 power levels:

 High	100% power output	Quick cooking
 M. High	81% power output	Normal cooking
 Med	58% power output	Slow cooking
 Defrost	36% power output	Defrost
 Low	18% power output	Keep warm

The following table shows different food's approximate defrosting time:

FOOD KIND	WEIGHT RANGE	DEFROSTING TIME
Meat	0.1~1.0kg	1:30~26:00
Poultry	0.2~1.0kg	2:30~22:00
Seafood	0.1~0.9kg	1:30~14:00

FUNCTIONS

- Grill : during this function, only heating elements operate. Perfect for broiling sausages, chicken wings, meat, sandwiches etc.
- Combination: magnetron and heating elements operate in an alternate way. According to food properties, select mode in order to obtain the best result. 3 combination options:
 - Combi 1 : operating time: 30% magnetron, 70% heating elements.
 - Combi 2 : operating time: 49% magnetron, 51 % heating elements.
 - Combi 3 : operating time: 67% magnetron, 33% heating elements.

5. OPERATION

1. Connect the product to the power supply. Before connecting it, make sure the timer is set on Zero position.
2. Do not block the microwave ventilation screen.
3. Place the food on the glass tray and close the door. Food must be placed on a container, never directly on the glass tray.
4. Select power level.
5. Program timer. If the cooking time is less than 10 minutes, turn the timer knob passed 10 minutes and then take it back to the desired number of minutes.



6. Once the timer is programmed the microwave will start operating. If pausing is needed during operation, open the door at any time. Once the door is closed again, the product will start operating again.
7. When the timer times out and the cooking is finished, a bell will ring and the inside light will automatically turn off. If food is removed from the microwave before the bell rings, make sure you put the timer back to Zero position in order to avoid it from operating empty.

6. COOKING TIPS

1. Food arrangement: place the thickest food parts towards the edge of the glass tray. If possible, do not overlap food.
2. Watch cooking time: cook for the shortest amount of time at first, and add more minutes in case it is necessary. Over-cooking may result in smoke and burns.
3. Cover food while cooking: covering the food you are going to cook avoids spattering and allows a more even cooking.
4. Flip or stir food once during the cooking process.
5. Respect pre-heating time. Pre-heating time specified on the food's label must not be exceeded.

7. CLEANING

CAUTION: The product, as well as food rests, must be cleaned and removed regularly.

1. Remove the power cord from the wall socket before cleaning. Do not immerse the product in water or any other fluid during cleaning.
2. Failure to maintain the product in clean conditions could lead to surface deterioration and could adversely affect the product's shelf life, resulting in possible hazard.
3. Never use strong detergents, gasoline, abrasive powder or metal brush to clean any part of the product.
4. Do not remove the mica plate.
5. When the microwave has been used for a long time, some strong odours may arise from inside. In order to get rid of them, follow one of the steps below:
 - Place several lemon slices in a cup and heat them at high power for 2 or 3 minutes.
 - Place a cup of red tea inside the microwaves and heat it at high power for 2 or 3 minutes.
 - Place orange peels inside the microwaves and heat it at high power for 1 minute.
6. Use a dampened soft cloth to clean enclosures, door, interior walls and the glass tray.

8. TECHNICAL SPECIFICATIONS

Model: ProClean 4110

Product reference: 01547

Microwave Power: 800 W

Grill Power: 1000 W

Voltage and frequency: 230 V, 50 Hz

Capacity: 23 L

Made in China | Designed in Spain

9. DISPOSAL OF OLD ELECTRICAL APPLIANCES



The European directive 2012/19/EU on Waste Electrical and Electronic Equipment (WEEE), specifies that old household electrical appliances must not be disposed of with the normal unsorted municipal waste. Old appliances must be collected separately, in order to optimize the recovery and recycling of the materials they contain, and reduce the impact on human health and the environment.

The crossed out "wheeled bin" symbol on the product reminds you of your obligation to dispose of the appliance correctly. If the product has a built-in battery or uses batteries, they should be removed from the appliance and disposed of appropriately.

Consumers must contact their local authorities or retailer for information concerning the correct disposal of old appliances and/or their batteries.

10. TECHNICAL SUPPORT SERVICE AND WARRANTY

This product is under warranty for 2 years from the date of purchase, as long as the proof of purchase is submitted, the product is in perfect physical condition, and it has been given proper use, as explained in this instruction manual.

The warranty will not cover the following situations:

- The product has been used for purposes other than those intended for it, misused, beaten, exposed to moisture, immersed in liquid or corrosive substances, as well as any other fault attributable to the customer.
- The product has been disassembled, modified, or repaired by persons, not authorised by the official Technical Support Service of Cecotec.
- Faults deriving from the normal wear and tear of its parts, due to use.

The warranty service covers every manufacturing defects of your appliance for 2 years, based on current legislation, except consumable parts. In the event of misuse, the warranty will not apply. If at any moment you detect any problem with your product or have any doubt, do not hesitate to contact Cecotec Technical Support Service at **+34 96 321 07 28**.



2. INSTRUCTIONS DE SÉCURITÉ

Veillez lire les instructions de sécurité suivantes avec attention avant d'utiliser l'appareil. Lorsque vous utilisez des appareils électroménagers, il est nécessaire de prendre certaines précautions de sécurité basiques.

- Assurez-vous que la puissance électrique que vous possédez chez vous coïncide ou soit supérieure à celle indiquée sur l'étiquette du produit et que la prise de courant à laquelle sera connecté le produit soit bien une prise de terre.
- N'utilisez pas le produit en extérieur.
- Ce produit est conçu pour un usage domestique uniquement.
- Utilisez cet électroménager uniquement pour les fonctions décrites dans ce manuel. N'utilisez pas de substances chimiques, corrosives ni de vapeurs sur l'électroménager, il n'est pas conçu pour un usage industriel ou en laboratoire.
- Dans le cas où les portes et/ou jointures seraient abîmées, ne mettez pas l'électroménager en marche jusqu'à ce qu'il ait été correctement réparé par une personne qualifiée.
- Ne mettez pas en marche le micro-ondes lorsqu'il est vide.
- Ne mettez pas en marche le micro-ondes si le câble ou la prise est défectueux ou si le produit ne fonctionne pas correctement. Dans le cas d'un mauvais fonctionnement ou d'une avarie, veuillez contacter le Service Après-Vente Officiel de Cecotec ou un technicien qualifié afin d'éviter des risques.
- Utilisez des ustensiles qui conviennent pour le micro-ondes. Assurez-vous que les ustensiles n'entrent pas en contact avec les parois internes de l'électroménager pendant son utilisation.
- N'utilisez pas l'intérieur du micro-ondes comme espace de stockage.
- N'essayez pas de faire frire des aliments dans le micro-ondes.
- Afin d'éviter des risques d'incendies :
 - Ne laissez pas cuire les aliments trop longtemps.
 - Retirez les liens et attaches souples métalliques sur vos aliments emballés avant de les mettre dans le micro-ondes.
 - Ne réchauffez pas de liquides ni autres aliments en récipients fermés.
 - Si de la fumée ou du feu apparaît à l'intérieur de l'appareil, maintenez la porte bien fermée, éteignez le produit et débranchez-le de la prise.
- Afin d'éviter que le plateau tournant ne se casse, ne placez pas de nourriture ou ustensiles chauds, ni nourriture ou ustensiles congelés dessus.
- Après utilisation, le récipient employé pourrait être très chaud. Utilisez des gants pour éviter des brûlures ou dommages.
- Pendant le fonctionnement du micro-ondes en mode "Grill" ou en mode "Combinaison" (1, 2 ou 3), il est probable que toutes les parties de l'électroménager soient très chaudes,

même la porte et la partie supérieure du produit. Utilisez des gants ou autre type de protection.

- Cet appareil peut être utilisé par des personnes aux capacités physiques, mentales ou sensorielles réduites, ou sans expérience ni connaissances si elles sont surveillées et/ou ont reçu les informations nécessaires à l'utilisation correcte de l'appareil et qu'elles ont bien compris les risques qu'il implique. Les mineurs ne devront pas jouer avec l'électroménager.
- Ce produit est un appareil Groupe 2 Classe B ISM. Le Groupe 2 est défini comme incluant tout équipement ISM (Industriel, Scientifique et Médical) dans lequel se génère et/ou s'utilise une énergie de radiofréquence sous forme de radiation électromagnétique pour le traitement matériel, et tout équipement d'électroérosion. L'équipement de Classe B est un type d'équipement adéquate pour une utilisation dans des établissements domestiques et des établissements directement connectés à un réseau électrique de bas voltage qui alimentent des établissements utilisés à des fins domestiques.

AVERTISSEMENT : n'importe quel type d'entretien ou de réparation implique de devoir retirer un des couvercles ou une exposition aux câbles, la manipulation devra donc toujours être effectuée par une personne compétente, professionnelle et qualifiée.

AVERTISSEMENT : il est important d'utiliser des matériaux et récipients compatibles pour les utiliser de manière sécurisée dans le micro-ondes. Vous pourrez voir dans le tableau suivant les ustensiles qui conviennent ou non :

Matériel du récipient	Micro-ondes	Grill	Combi	Notes
Céramique résistante à la chaleur	Oui	Oui	Oui	N'utilisez jamais des céramiques décorées avec verres ou rivets.
Plastique résistant à la chaleur	Oui	Non	Non	Ne réchauffez jamais de manière prolongée.
Verre résistant à la chaleur	Oui		Oui	
Film plastique	Oui	Oui	Non	Ne l'utilisez pas pour cuisiner de la viande, la température élevée pourrait l'abîmer.
Grill	Non		Oui	
Récipient en métal	Non	Non	Non	Les radiations du micro-ondes ne traversent pas le métal.
Laqué/récipient laqué	Non	Oui	Non	Peu résistant à la chaleur.
Bambou ou papier	Non	Non	Non	Peu résistant à la chaleur.



3. AVANT UTILISATION

- Sortez le produit de la boîte. Si le micro-ondes possède un plastique de protection, retirez-le avant utilisation. Assurez-vous que le produit ne présente aucun dommage, et s'il y en avait un, veuillez avertir immédiatement le Service Après-Vente Officiel de Cecotec.
- Placez le produit sur une surface plate, stable et sèche, loin de tout matériel corrosif, chaleur ou humidité comme par exemple de l'eau ou des brûleurs à gaz.
- Le produit doit disposer de suffisamment de ventilation, vous devez donc respecter les distances suivantes :
 - De la partie arrière au mur : 10 cm.
 - Du côté au mur : 5 cm.
 - Au niveau de la partie supérieure : 20 cm.
 - Du micro-ondes au sol : 85 cm.
- Le produit doit être placé à une distance minimale de 5 mètres de la télévision, radio ou antenne.
- Afin d'éviter des décharges électriques, le micro-ondes doit être installé de telle manière à ce que la prise soit accessible et qu'une prise de terre effective soit garantie en cas de fuite de courant.
- La porte du micro-ondes doit être fermée correctement pour pouvoir démarrer.
- Si vous détectez des restes de produits provenant de la fabrication à l'intérieur du produit ou dans les résistances, maintenez ouverte la porte du micro-ondes pour assurer une bonne ventilation. Il est recommandé de réchauffer un verre d'eau plusieurs fois à haute température.

AVERTISSEMENT : n'essayez jamais d'enlever la plaque de mica.

4. PANNEAU DE CONTRÔLE

- Puissance basse
- Décongeler
- Puissance moyenne
- Puissance moyenne-élevée
- Puissance élevée
- Grill
- Combi 1
- Combi 2
- Combi 3

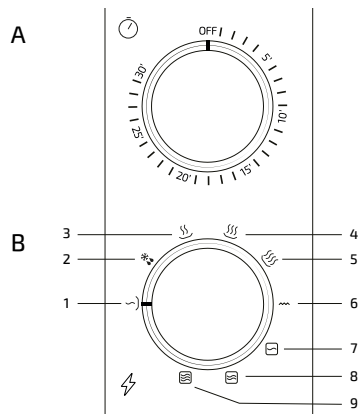





A. MINUTERIE

- Temps de cuisson programmable jusqu'à 30 minutes.
- Vous pouvez programmer de minute en minute.
- Lorsque le micro-ondes termine de réchauffer, une alarme de fin de cuisson sonne et la minuterie retourne à sa position initiale.

B. SÉLECTEUR DE PUISSANCE





Inclut 5 niveaux de puissance :

 Puissance élevée	Puissance à 100%	Cuisson rapide
 Puissance moyenne-élevée	Puissance à 81%	Cuisson normale
 Puissance moyenne	Puissance à 58%	Cuisson lente
 Décongeler	Puissance à 36%	Décongeler
 Puissance basse	Puissance à 18%	Maintenir chaud

Le tableau suivant indique le temps approximatif de décongélation pour différents aliments :

TYPE D'ALIMENT	POIDS	TEMPS DE DÉCONGÉLATION
Viandes	0.1~1.0 kg	1:30~26:00
Volailles	0.2~1.0 kg	2:30~22:00
Fruits de mer	0.1~0.9 kg	1:30~14:00

FONCTIONS :

- Grill  : pendant cette fonction, seules les résistances s'activent. Parfait pour faire griller des saucisses, des ailes de poulet, de la viande, des sandwiches, ...
- Combinaison : le magnétron et les résistances fonctionnent de manière alternée. Sélectionnez le mode qui convient en fonction des propriétés des aliments :
 - Combi 1  : temps de fonctionnement : 30% magnétron, 70% résistances.
 - Combi 2  : temps de fonctionnement : 49% magnétron, 51% résistances.
 - Combi 3  : temps de fonctionnement : 67% magnétron, 33% résistances.

5. INSTALLATION

1. Branchez l'électroménager à la prise électrique. (Avant de le brancher, assurez-vous que la minuterie soit en position initiale).



2. Ne bloquez pas la grille de ventilation.
3. Placez la nourriture sur le plateau tournant et fermez la porte. (La nourriture doit être placée dans un récipient, jamais directement sur le plateau tournant).
4. Sélectionnez le niveau de puissance.
5. Programmez la minuterie. (Si le temps de cuisson souhaité est inférieur à 10 minutes, tournez le sélecteur de puissance après 10 minutes, puis revenez aux nombres de minutes souhaitées).
6. Une fois que la minuterie est programmée, le micro-ondes pourra démarrer. S'il devenait nécessaire d'interrompre la cuisson, ouvrez la porte du micro-ondes à n'importe quel moment. Fermez la porte de nouveau pour reprendre le fonctionnement.
7. Une fois le temps programmé écoulé, une alarme sonne et la lumière intérieure s'éteint automatiquement. (Dans le cas où vous retirerez la nourriture du micro-ondes avant que l'alarme ne sonne, assurez-vous de remettre le sélecteur de la minuterie sur sa position initiale pour éviter qu'il ne fonctionne à vide).

6. CONSEILS UTILES POUR CUISINER AU MICRO-ONDES

1. Disposez les aliments avec soin : placez les parties les plus épaisses des aliments vers le bord du plateau tournant. Essayez d'éviter le chevauchement des aliments.
2. Surveillez le temps de cuisson : commencez par cuisiner les aliments pendant le minimum de temps possible et ajoutez plus de temps selon le besoin. Réchauffer les aliments en excès peut supposer l'apparition de fumée ou d'aliments brûlés.
3. Couvrez les aliments pendant qu'ils se réchauffent : si vous couvrez les aliments, vous éviterez les éclaboussures et cela permettra de cuisiner les aliments de manière plus uniforme.
4. Retournez ou remuez les aliments une fois pendant le processus de cuisson.
5. Respectez le temps de préchauffage : ne dépassez pas la durée de préchauffage spécifiée sur l'étiquette de chaque aliment.

7. NETTOYAGE

AVERTISSEMENT : les restes de nourriture, comme le produit en soit, doivent être nettoyés de manière périodique.

1. Débranchez le câble de la prise de courant avant de commencer le nettoyage. Ne submergez pas le produit dans l'eau ni dans aucun type de liquide pendant le nettoyage.
2. Le manque d'entretien et de nettoyage du produit peut entraîner une détérioration de sa surface et affecter sa vie utile, ce qui peut être un danger potentiel.
3. N'utilisez jamais de détergents forts, d'essence, de produits abrasifs, en poudre ou de brosses métalliques pour nettoyer l'une des parties de l'électroménager.

4. Ne retirez pas la plaque de mica.
5. Après utilisation prolongée du produit, de fortes odeurs peuvent apparaître à l'intérieur. Pour éliminer ces odeurs suivez les étapes suivantes :
 - Placez un verre avec plusieurs rondelles de citron à l'intérieur du micro-ondes et faites chauffer à haute puissance pendant 2 ou 3 minutes.
 - Placez un verre de thé rouge à l'intérieur du micro-ondes et faites chauffer à haute puissance.
 - Placez des écorces d'orange à l'intérieur du micro-ondes et faites chauffer à haute puissance pendant 1 minute.
6. Utilisez un chiffon humide pour nettoyer les jointures, la porte, les parois intérieures et le plateau tournant.

8. SPÉCIFICATIONS TECHNIQUES

Modèle : ProClean 4110

Référence du produit : 01547

Puissance micro-ondes : 800 W

Puissance avec grill : 1000 W

Voltage et fréquence : 230 V, 50 Hz

Capacité : 23 L

Made in China | Conçu en Espagne

9. RECYCLAGE DES ÉLECTROMÉNAGERS



La directive européenne 2012/19/UE relative aux Déchets d'Équipements Électriques et Électroniques (DEEE) spécifie que les électroménagers ne doivent pas être recyclés  avec le reste des déchets municipaux. Ces électroménagers doivent être jetés de manière séparée, afin d'optimiser la récupération et le recyclage des matériaux et, de cette manière, réduire l'impact qu'ils peuvent avoir sur la santé humaine et sur l'environnement.

Le symbole de la poubelle rayée vous rappelle l'obligation de vous défaire de ce produit de manière correcte. Si le produit en question possède une batterie ou une pile pour son autonomie électrique, celle-ci devra être retirée avant de jeter le produit et être traitée à part comme un résidu d'une catégorie différente.

Pour obtenir des informations détaillées sur la manière la plus adéquate de vous défaire de vos électroménagers et/ou les batteries correspondantes, le consommateur devra contacter les autorités locales.



10. GARANTIE ET SAV

Ce produit possède une garantie de 2 ans à partir de la date d'achat, à condition de toujours présenter la facture d'achat, que le produit soit en parfait état, et ait été utilisé correctement comme indiqué dans ce manuel d'instructions.

La garantie ne couvre pas :

- Un produit qui ait été utilisé en-dehors de ses capacités ou usages normaux, ayant subi des coups, ayant été abîmé, exposé à l'humidité, submergé dans n'importe quel liquide ou substance corrosive, ainsi que tous les incidents dont la faute serait imputable au consommateur.
- Un produit qui ait été démonté, modifié ou réparé par des personnes non autorisées par le Service Après-Vente Officiel de Cecotec.
- Lorsque le problème a été causé par l'usure normale des composants dû à l'utilisation.

Le service de garantie couvre tous les défauts de fabrication pendant 2 ans selon la législation en vigueur, à l'exception des pièces consommables. Dans le cas d'une mauvaise utilisation de la part de l'utilisateur, le service de garantie ne se fera pas responsable de la réparation. Si vous détectez un incident ou un problème avec le produit, vous devez contacter le Service Après-Vente Officiel de Cecotec au **+34 9 63 21 07 28**.

2. SICHERHEITSHINWEISE

Lesen Sie die folgende Sicherheitshinweise, bevor Sie die Mikrowelle benutzen. Beim Benutzen von Haushaltsgeräten, es ist nötig, eine Reihe von Sicherheitsvorkehrungen treffen.

- Stellen Sie sicher, dass die im Haus eingestellte elektrische Leistung die gleiche oder höher als in dem Etikett gezeichnet ist und dass die Steckdose, die mit dem Produkt verbunden ist, hat einen effizienten Schutzleiter.
- Benutzen Sie die Mikrowelle nicht außen.
- Dieses Produkt wurde entworfen, um nur zu Hause benutzt zu werden.
- Benutzen Sie dieses Haushaltsgerät nur für in dieser Bedienungsanleitung beschriebene Zwecke. Benutzen Sie nicht chemische und ätzende Stoffe oder Dämpfe im Haushaltsgerät. Es wurde nicht entworfen für Industrielle-, oder Laborzwecke.
- Für den Fall, dass die Tür oder ihre Dichtungen Schäden präsentieren, schalten Sie die Mikrowelle nicht ein, bis ein Techniker es repariert.
- Das Gerät niemals leer in Betrieb nehmen.
- Schalten Sie die Mikrowelle nicht ein, wenn es eine fehlerhafte Kabel oder Stecker hat oder wenn es nicht richtig funktioniert. Für den Fall, dass die Mikrowelle eine Funktionsstörung präsentiert, kontaktieren Sie mit einem Techniker oder mit dem Hersteller zwecks Vermeidung von Risiken.
- Benutzen Sie Utensilien Mikrowelle geeignete. Stellen Sie sicher, dass die Utensilien nicht im Kontakt mit den Innenwänden des Geräts beim Funktionieren kommen.
- Benutzen Sie die Innenseite der Mikrowelle nicht zum Lagern.
- Versuchen Sie nicht mit der Mikrowelle frittieren.
- Um Brandgefahr zu vermeiden:
 - Kochen Sie nicht zu viele Lebensmittel.
 - Entfernen Sie die Drähte von den Plastik-, Papiertüte der Lebensmittel bevor Sie in der Mikrowelle sie stellen.
 - Erwärmen Sie nicht Flüssigkeiten oder andere Lebensmittel in geschlossenen Behälter.
 - Im Brandfall auf der Innenseite, bleiben Sie die Tür des Haushaltsgeräts verschlossen, schalten Sie es aus und ziehen Sie die Steckdose raus.
- Um gebrochene Drehteller zu vermeiden, stellen Sie nicht warmes Essen oder Utensilien oder gefrorenes Essen oder Utensilien in der Mikrowelle.
- Nach dem Gebrauch, der benutzte Behälter könnte sehr warm sein. Benutzen Sie Handschuhe, um Verbrennungen oder Verletzungen zu vermeiden.
- Beim Grill-, oder Combi-Funktionieren der Mikrowelle (1, 2 oder 3), es ist möglich, dass alle die Teile des Haushaltsgeräts sich aufwärmen könnten, inklusive die Tür und die Oberseite des Produkts. Benutzen Sie Handschuhe oder eine andere Protektion.

- Dieses Gerät ist geeignet für Kindern ab 8 Jahre und Menschen mit körperlichen, geistigen oder sensorischen Behinderungen, solange Sie unter Aufsicht sind oder wenn Sie ausreichende Anweisungen zur sicheren Benutzung erhalten haben und die Gefahren eines unsachgemäßen Gebrauchs verstehen.
- Dieses Produkt gehört zu ISM Gruppe 2 Klasse B. Die Definition von Gruppe 2 umfasst alle ISM-Geräte, in denen Energie im Funkfrequenzbereich absichtlich erzeugt und/oder in Form von elektromagnetischer Strahlung oder mittels induktiver oder kapazitiver Kopplung zur Behandlung von Material oder zu Materialprüfungs- oder -analysezwecken verwendet wird.

HINWEIS: Reparatur oder Warnung, die eine Entfernung von den Decken der Kabeln brauchen, müssen bei einem qualifizierten Techniker durchgeführt sein.

HINWEIS: Es ist wichtig, vereinbare Materialien und Behälter benutzen, um mit Sicherheit mit der Mikrowelle zu benutzen. In der folgenden Tabelle wurden die geeignete Materialien beschrieben:

Material des Behälters	Mikrowelle	Grill	Combi	Notizen
Hitzebeständige Keramik	Ja	Ja	Ja	Benutzen Sie niemals dekorierte Keramik mit Glas oder Verzierungen.
Hitzebeständiges Plastik	Ja	Nein	Nein	Erwärmen Sie es niemals für lange Zeit.
Hitzebeständiges Glas	Ja	Ja	Ja	
Transparentfolie	Ja	Nein	Nein	Benutzen Sie es nicht für Fleisch. Die hohe Temperatur könnte es schaden.
Grill	Nein	Ja	Ja	
Metallischer Behälter	Nein	Nein	Nein	Die Strahlungen können nicht den Metal durchstechen.
Lackierter Behälter	Nein	Nein	Nein	Etwas hitzebeständig.
Bambus oder Papier	Nein	Nein	Nein	Etwas hitzebeständig.

3. BEVOR DER ERSTEN VERWENDUNG

1. Öffnen Sie die Verpackung und nehmen Sie die Microwelle. Für den Fall, dass die Mikrowelle eine Plastikabdeckung hat, entfernen Sie es bevor der ersten Verwendung.

Stellen Sie sicher, dass die Mikrowelle keine Schäden erlitten hat. Wenn die Mikrowelle Schäden präsentiert, kontaktieren Sie den Kundendienst von Cecotec.

2. Stellen Sie die Mikrowelle auf eine waagerechte und stabile Oberfläche, weit von korrosive Stoffe, Hitze oder Befeuchtung wie z. B. Wasser oder Gasbrenner.
3. Das Gerät darf genug Ventilation haben, deshalb muss man die folgende Entfernungen respektieren:
 - Von der Rückseite zum Wand: 10 cm.
 - Von der Seite zum Wand: 5 cm.
 - Von der Obereseite: 20 cm.
 - Von der Mikrowelle zum Boden: 85 cm.
4. Das Gerät darf in einer Entfernung von mindestens 5 Meter von der Fernsehen, Radio oder Sendung sein.
5. Um elektrischer Stromschlag zu vermeiden, installieren Sie den Stecker der Mikrowelle zugänglich und stellen Sie sicher, dass den Schutzleiter effektiv ist im Falle eines Kriechstroms.

HINWEIS: Versuchen Sie niemals, die Mica-Platte zu entfernen.

4. BEDIENFELD

1. Niedrige Leistung
2. Auftauen
3. Mittlere Leistung
4. Mittlere/hohe Leistung
5. Hohe Leistung
6. Grill
7. Combi 1
8. Combi 2
9. Combi 3

A. TIMER

- Programmierbare Garzeit bis 30 Minuten.
- Programmierbar jede einzelne Minute.
- Wenn die Mikrowelle mit dem Kochen fertig ist, wird ein Alarm klingen und der Timer wird noch wieder in Ausgangsstellung sein.

B. LEISTUNGSTUFEN-TASTE

Beinhaltet 5 Leistungsstufen:

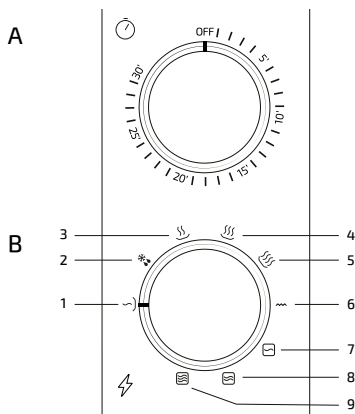



Hohe Leistung	Leistung von 100%	schnelles Kochen
Mittlere/hohe Leistung	Leistung von 81%	normales Kochen
Mittlere Leistung	Leistung von 58%	langsameres Kochen
Auftauen	Leistung von 36%	auftauen
Niedrige Leistung	Leistung von 18%	warmhalten

Die folgende Tabelle zeigt die voraussichtliche Auftauzeit von verschiedenen Lebensmitteln:

ART DER LEBENSMITTEL	GEWICHT	ZEIT DES AUFTAUENS
Fleisch	0.1~1.0 kg	1:30~26:00
Vögel	0.2~1.0 kg	2:30~22:00
Meeresfrüchte	0.1~0.9 kg	1:30~14:00

FUNKTIONEN

- Grill : nur die Resistenzen wurden aktiviert. Geeignet für Würste, Chicken Wings, Fleisch, Sandwich...
- Combination: das Magnetron und die Resistenzen funktionieren abwechselnd. Wählen Sie den Modus nach den Eigenschaften der Lebensmitteln aus:
 - Combi 1 : Betriebszeit: 30% Magnetron, 70% Heizwiderstände.
 - Combi 2 : Betriebszeit: 49% Magnetron, 51% Heizwiderstände.
 - Combi 3 : Betriebszeit: 67% Magnetron, 33% Heizwiderstände.

5. INSTALLATION

1. Verbinden Sie das Haushaltgerät mit der Steckdose (bevor Sie es verbinden, stellen Sie sicher, dass der Timer im Ausgangsstellung ist).
2. Blockieren Sie nicht die Lüftungsöffnungen.
3. Setzen Sie das Essen auf dem Drehteller und machen Sie die Tür zu (das Essen muss in einem Behälter sein, nicht direkt auf dem Drehteller).
4. Wählen Sie die Leistungsstufe.
5. Programmieren Sie den Timer (wenn die gewünschte Garzeit weniger als 10 Minuten ist, drehen Sie innerhalb 10 Minuten die Leistungsstufe zur Auswahl und dann drehen Sie es umgekehrt zur gewünschte Zeit).
6. Sobald Sie der Timer programmiert haben, die Mikrowelle wird in Betrieb sein. Wenn es

nötig wäre, das Kochen zu halten, machen Sie die Tür jederzeit auf. Machen Sie die Tür zu, um den Betrieb zu fortsetzen.

7. Wenn die programmierte Zeit vorbei ist, ein Alarm wird klingen und die Innenbeleuchtung wird automatisch ausgeschaltet. Wenn Sie den Behälter von innen der Mikrowelle bevor den Alarm geklingelt hat entfernen, stellen Sie sicher, dass den Timer-Knopf zurück in seiner Ausgangsposition drehen, um in Vakuum funktionieren.

6. HILFREICHE RÄTSCHLAGE, UM MIT DER MIKROWELLE ZU KOCHEN

1. Stellen Sie die Lebensmittel vorsichtig: stellen Sie die dickere Teile der Lebensmittel am Rande des Drehtellers. Vermeiden Sie die Überschneidungen von Lebensmitteln.
2. Überwachen Sie die Garzeit: kochen Sie die Lebensmittel langsam und hinzufügen Sie Zeit, wenn Sie es noch brauchen. Wenn Sie die Lebensmittel zu viel erwärmen, könnten die Lebensmittel sich verbrennen und Rauch erscheinen.
3. Decken Sie die Lebensmittel beim Kochen: wenn Sie die Lebensmittel decken, vermeiden Sie Spritzer und erlaubt Sie die Lebensmittel einheitlich kochen.
4. Drehen Sie oder rühren Sie die Lebensmittel einmal während des Kochens um.
5. Respektieren Sie die Zeit von Vorwärmung: überschreiten Sie nicht die Zeit, die für jeden Lebensmittel in ihrer Etikett festgelegt.

7. REINIGUNG

HINWEIS: Man muss die Speiseabfälle und das Produkt häufig reinigen.

1. Bevor Sie das Gerät reinigen, ziehen Sie die Steckdose von der Wand. Tauchen Sie nicht das Produkt im Wasser oder eine andere Flüssigkeit während der Reinigung ein.
2. Der Menge an Warnung und Reinigung könnten eine Verschlechterung der Oberfläche führen würden und die Lebensdauer verkürzen (potenzielle Gefahr).
3. Benutzen Sie niemals starke Reinigungsmittel, Benzin, Schleifmittel in Pulverform oder Metallschaber für die Reinigung des Haushaltsgeräts.
4. Entnehmen Sie nicht die Mica-Platte.
5. Nach einer längeren Anwendung des Produkts, starke Gerüche könnten erscheinen. Um von diesen Gerüche loswerden, gehen wie nachfolgend beschrieben vor:
 - Stellen Sie ein Glas mit verschiedenen Zitronenscheiben im Inneren der Mikrowelle und erwärmen Sie es mit hoher Leistung für 2 oder 3 Minuten.
 - Stellen Sie ein Glas mit Rotblattee im Inneren der Mikrowelle und erwärmen Sie es mit hoher Leistung.
 - Stellen Sie Orangenschale im Inneren der Mikrowelle und erwärmen Sie es mit hoher Leistung für eine Minute.

8. TECHNISCHE SPEZIFIKATIONEN

Modell: ProClean 4110

Produktreferenz: 01547

Leistungsabgabe (Mikrowelle): 800 W

Leistungsabgabe (Grill): 1000 W

Spannung und Frequenz: 230 V, 50 Hz

Fassungsvermögen: 23 Liter

Hergestellt in China | Entworfen in Spanien

9. ENTSORGUNG VON ALTEN ELEKTROGERÄTEN



Die Europäische Richtlinie 2012/19/EU über Elektro- und Elektronik-Altgeräte (WEEE) legt fest, dass alte Haushaltsgeräte nicht mit dem normalen unsortierten Siedlungsabfall entsorgt werden dürfen. Alte Geräte müssen gesondert gesammelt werden, um die Verwertung und das Recycling der enthaltenen Materialien zu optimieren und die Auswirkungen auf die menschliche Gesundheit und die Umwelt zu reduzieren.

Das durchgestrichene Symbol "durchgestrichene Abfalltonne" auf dem Produkt erinnert Sie an Ihre Verpflichtung, das Gerät korrekt zu entsorgen. Wenn das Produkt einen eingebauten Akku hat oder Batterien verwendet, sollte der Akku oder die Batterien aus dem Gerät entnommen und separat entsorgt werden.

Die Verbraucher müssen sich mit Ihren örtlichen Behörden oder Einzelhändlern in Verbindung setzen, um Informationen über die ordnungsgemäße Entsorgung ihrer Altgeräte und/ oder ihrer Batterien zu erhalten.

10. TECHNISCHER KUNDENDIENST UND GARANTIE

Dieses Produkt hat eine 2-Jahres Garantie. Die Garantiezeit beginnt mit dem Kaufdatum bzw. Lieferdatum, soweit der hierfür vorhandene und sorgfältig aufbewahrte Kaufbeleg rechtzeitig eingereicht wird, und das Produkt unter angemessener und sachgemäßer Behandlung, wie es in dieser Bedienungsanleitung beschrieben wurde, sich in einem hierfür entsprechenden, optimalen Zustand befindet.

Die Garantie deckt keine Schäden bei denen:

- Das Produkt über seine Kapazität oder Anwendbarkeit hinaus missbraucht, geschlagen, nicht ordnungsgemäß behandelt wurde oder mit ätzenden bzw. Korrosiven Substanzen oder Flüssigkeiten in Kontakt geraten ist oder die jeweilige Störung, Fehler, Schaden bzw. Defekt dem Verbraucher zugerechnet werden kann.
- Das Produkt von Personen demontiert, repariert oder modifiziert wurde, die nicht vom

DEUTSCH

offiziellen Technischen Kundendienst durch Cecotec autorisiert worden sind.

- Der Grund hierfür durch die normale Abnutzung und Verschleiß der Teile und des Zubehörs entstanden ist.

Die Garantieleistung deckt alle Herstellungsbedingten Schäden und Fehler Ihres Produktes für die Dauer von 2 Jahren, nach geltendem Recht. Sollte unerwartet eine Störung auftreten oder haben Sie Fragen über Ihrem Produkt, dann können Sie sich mit der Auskunftstelle in Verbindung setzen über die Telefonnummer: **+34 963210728**.



2. ISTRUZIONI DI SICUREZZA

Leggere con attenzione le istruzioni di sicurezza esposte qui di seguito. Utilizzando apparecchi elettrodomestici, è necessario prendere una serie di misure di sicurezza basiche.

- Assicurarsi che la potenza elettrica di cui dispone la casa coincida o sia superiore a quella indicata sull'etichetta del prodotto e che la presa di corrente alla quale sarà connesso il prodotto abbia una messa a terra efficiente.
- Non utilizzare in esterni.
- Questo prodotto è progettato per essere utilizzato unicamente in ambito domestico.
- Utilizzare questo elettrodomestico unicamente per i propositi descritti nel presente manuale. Non utilizzare sostanze chimiche corrosive né vapori sull'elettrodomestico, non è stato progettato per un uso industriale o da laboratorio.
- Qualora lo sportello o le giunture siano danneggiate, non mettere in funzione l'elettrodomestico fino a che non sia debitamente riparato da una persona competente.
- Non mettere in funzione il microonde quando è vuoto.
- Non mettere in funzione il microonde se questo ha un cavo o la spina difettosi o se non funziona correttamente. In caso di mal funzionamento o avaria, contattare il fabbricante o un tecnico qualificato onde evitare eventuali rischi.
- Utilizzare utensili adatti all'uso di un microonde. Assicurarsi che gli utensili non entrino a contatto con le pareti interne dell'elettrodomestico durante l'uso.
- Non utilizzare l'interno del microonde a fini di immagazzinamento.
- Non provare a friggere alimenti nel microonde.
- Con il fine di evitare il rischio d'incendi:
 - Non cuocere troppo gli alimenti.
 - Togliere i filetti di ferro dalle confezioni di carta o di plastica prima di collocare la confezione nel microonde.
 - Non scaldare liquidi né altri alimenti in recipienti chiusi.
 - In caso si producesse fumo o fuoco all'interno, mantenere chiuso lo sportello dell'elettrodomestico, spegnerlo e scollegarlo dalla presa di corrente.
- Con il fine di evitare la rottura del piatto girevole, non disporre su di esso cibo o utensili caldi, tantomeno cibo o utensili congelati.
- Dopo l'uso, il recipiente utilizzato potrebbe essere molto caldo. Utilizzare guanti onde evitare danni o ustioni.
- Durante il funzionamento del microonde in modalità "Grill" o in modalità "Combination" (1, 2 o 3), è probabile che tutte le parti dell'elettrodomestico prendano una temperatura elevata, inclusi lo sportello e la parte superiore del prodotto. Utilizzare guanti o altri tipi di protezione.
- Questo elettrodomestico è adatto per essere usato da bambini/e di età superiore

agli 8 anni e da persone con capacità fisiche, sensoriali e mentali ridotte, ma solo sotto supervisione o se hanno ricevuto istruzioni concernenti un uso sicuro di questo elettrodomestico e se ne comprendono gli eventuali pericoli. I minorenni non dovrebbero giocare con l'apparecchio.

- Questo prodotto è un'attrezzatura ISM Gruppo 2 Classe B. La definizione di Gruppo 2 include tutte le attrezzature ISM (Industrial, Scientifico e Medico) nelle quali si generi e/o si utilizzi energia a radiofrequenza in forma di radiazioni elettromagnetiche per il trattamento materiale, e ogni attrezzatura a elettroerosione. L'attrezzatura di classe B è un tipo di apparecchiatura adeguata per l'uso in uno stabilimento domestico e uno stabilimento direttamente connesso a una rete di energia elettrica a basso voltaggio che rifornisca edifici utilizzati a fini domestici.

AVVERTENZA: Qualsiasi servizio di manutenzione o di riparazione che preveda il ritiro di qualcuno dei coperchi o che si esponga ai cavi, dovrà sempre essere svolto da un professionista competente e qualificato.

AVVERTENZA: È importante utilizzare materiali e recipienti compatibili a un uso sicuro in microonde. Qui di seguito, è possibile vedere nella tabella quali sono i materiali adatti e quali no:

Materiale del recipiente	Microonde	Grill	Combi	Note
Ceramica resistente al calore	Si	Si	Si	Mai utilizzare ceramiche decorate con vetro o rifiniture.
Plastica resistente al calore	Si	No	No	Mai scaldarlo in modo prolungato.
Vetro resistente al calore	Si	Si	Si	
Pellicola in plastica	Si	No	No	Mai utilizzarlo per cuocere carne, le alte temperature potrebbero danneggiarlo.
Griglia	No	Si	Si	
Recipiente in metallo	No	No	No	Le radiazioni del microonde non attraversano il metallo.
Recipiente laccato	No	No	No	Poco resistente al calore.
Bambù o carta	No	No	No	Poco resistente al calore.



3. PRIMA DELL'USO

1. Estrarre il prodotto dall'imballaggio. In caso che il microonde abbia una plastica protettiva, toglierla prima di cominciare a utilizzarlo. Assicurarsi che il prodotto non presenti alcun danno. Qualora se ne trovasse, notificarlo immediatamente al Servizio di Assistenza Tecnica.
2. Collocare il prodotto in un luogo piano, stabile e asciutto, lontano da qualsiasi materiale corrosivo, caldo o umido come ad esempio acqua o bruciatori di gas.
3. Il prodotto deve disporre di sufficiente ventilazione, sicché occorrerà rispettare le seguenti distanze:
 - Dalla parte posteriore alla parete: 10 cm.
 - Dalla parte laterale alla parete: 5 cm.
 - Dalla parte superiore: 20 cm.
 - Dal microonde a terra: 85 cm.
4. Il prodotto deve essere collocato a una distanza minima di 5 metri da televisioni, radio o antenne.
5. Con il fine di evitare scariche elettriche, il microonde deve essere installato in modo che la presa sia accessibile e che garantisca una messa a terra effettiva in caso di fuga di corrente.
6. La porta del microonde deve essere chiusa correttamente affinché questo inizi a funzionare.
7. Qualora s'individuassero resti dei prodotti della fabbricazione all'interno del prodotto o nelle resistenze, mantenere aperto lo sportello del microonde per assicurare una buona ventilazione. È raccomandabile riscaldare varie volte ad alta temperatura un bicchiere d'acqua.

AVVERTENZA: mai togliere il foglio di mica.

4. PANEL DE CONTROL

1. Bassa potenza
2. Scongelare
3. Media potenza
4. Potenza medio-alta
5. Alta potenza
6. Grill
7. Combi 1
8. Combi 2
9. Combi 3

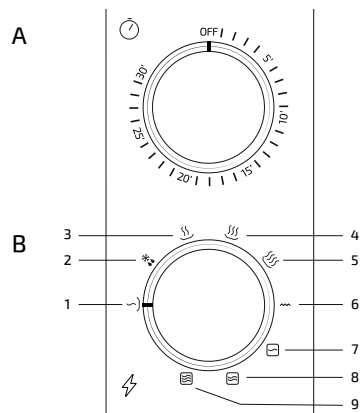





A. TIMER

- Tempo di cottura programmabile fino a 30 minuti.
- È possibile programmare di minuto in minuto.
- Al termine, un allarme di fine cottura suonerà e il timer tornerà in posizione iniziale.

B. SELETTORE DI POTENZA





Include 5 livelli di potenza:

 Alta potenza	Potenza al 100%	(Cottura rapida)
 Potenza medio-alta	Potenza al 81%	(Cottura normale)
 Media potenza	Potenza al 58%	(Cottura lenta)
 Scongelare	Potenza al 36%	(Scongelare)
 Bassa potenza	Potenza al 18%	(Mantenere caldo)

La tabella seguente mostra il tempo approssimativo di scongelamento di vari alimenti:

TIPO DI ALIMENTO	PESO	TEMPO DI SCONGELAMENTO
Carne	0.1~1.0 kg	1:30~26:00
Pollame	0.2~1.0 kg	2:30~22:00
Pesce	0.1~0.9 kg	1:30~14:00

FUNZIONI

- Grill  : durante questa funzione, si attivano solo le resistenze. L'ideale per grigliare salsicce, alette di pollo, carne, sandwich...
- Combination: il magnetron e le resistenze funzionano in modo alterno. Selezionare la modalità più adatta in funzione delle proprietà degli alimenti:
 - Combi 1  : tempo di funzionamento: 30% magnetron, 70% resistenze.
 - Combi 2  : tempo di funzionamento: 49% magnetron, 51% resistenze.
 - Combi 3  : tempo di funzionamento: 67% magnetron, 33% resistenze.

5. INSTALLAZIONE

1. Connettere l'elettrodomestico alla presa di corrente. (Prima di connetterlo, assicurarsi che il timer sia in posizione iniziale).
2. Non bloccare la griglia di ventilazione.



3. Disporre il cibo sul piatto girevole e chiudere lo sportello. (Il cibo deve stare dentro di un recipiente, mai direttamente sul piatto girevole).
4. Selezionare il livello di potenza.
5. Programmare il timer. (Se il tempo di cottura desiderato è inferiore a 10 minuti, girare il selettore di potenza passati i 10 minuti, dopodiché retrocedere alla quantità di minuti desiderati).
6. Una volta programmato il timer, il microonde comincerà a funzionare. Se fosse necessario interrompere la cottura, aprire lo sportello del microonde in qualsiasi momento. Chiudere lo sportello di nuovo per riprendere il funzionamento.
7. Una volta passato il tempo programmato, suonerà un allarme e la luce interiore dell'elettrodomestico si spegnerà in modo automatico. (In caso si togliesse il recipiente dal microonde prima del suono dell'allarme, assicurarsi di mettere il selettore del timer nella sua posizione iniziale onde evitare il funzionamento a vuoto).

6. CONSIGLI UTILI PER CUCINARE CON IL MICROONDE

1. Disporre gli alimenti con cura: collocare le parti più grosse degli alimenti verso il bordo del piatto girevole. Cercare di evitare il sovrapposizione degli alimenti.
2. Vigilare il tempo di cottura: cominciare a cucinare gli alimenti durante il minimo tempo possibile e aggiungere più tempo secondo quanto necessario. Scaldare gli alimenti in eccesso può implicare l'apparizione di fumo o bruciare gli alimenti.
3. Coprire gli alimenti mentre si cuociono: coprendo gli alimenti si eviteranno schizzi, oltre a permettere una cottura degli alimenti più uniforme.
4. Girare o mescolare gli alimenti 1 volta durante il processo di cottura.
5. Rispettare il tempo di riscaldamento: non eccedere il tempo di riscaldamento specificato sull'etichetta di ogni alimento.

7. PULIZIA

AVVERTENZA: I resti di cibo, così come il prodotto in sé, devono essere puliti regolarmente.

1. Scollegare i cavi della presa di corrente della parete prima di cominciare la pulizia. Non immergere il prodotto in acqua né in nessun altro tipo di fluido durante la pulizia.
2. Una carenza di manutenzione e di pulizia del prodotto possono comportare il deterioramento della superficie e influire alla sua vita utile, risultando un potenziale pericolo.
3. Mai utilizzare detergenti forti, benzina, detergenti in polvere o spazzole metalliche per pulire una delle parti dell'elettrodomestico.
4. Mai togliere il foglio di mica.
5. Dopo l'uso prolungato del prodotto possono manifestarsi odori forti al suo interno. Per

eliminare i suddetti odori, seguire i passi qui di seguito enumerati:

- Collocare un bicchiere con varie fette di limone all'interno del microonde e scaldare ad alta potenza durante 2 o 3 minuti.
 - Collocare un bicchiere di tè rosso all'interno del microonde e scaldare ad alta potenza.
 - Collocare bucce d'arancia all'interno del microonde e scaldare ad alta potenza durante 1 minuto.
6. Utilizzare un panno morbido e umido per pulire le giunture, lo sportello, le pareti interne e il piatto girevole.

8. SPECIFICHE TECNICHE

Modello: ProClean 4110

Riferimento del prodotto: 01547

Potenza: 800 W

Potenza con grill: 1000 W

Voltaggio e frequenza: 230 V, 50 Hz

Capienza: 23 L

Made in China | Disegnato in Spagna

9. RICICLAGGIO DEGLI ELETTRODOMESTICI



La direttiva europea 2012/19/UE circa i Residui degli Apparecchi Elettrici e Elettronici (RAEE), specifica che gli elettrodomestici non devono essere riciclati con il resto dei rifiuti. Questi devono essere gettati separatamente, per ottimizzare il recupero e il riciclo dei materiali e, in questo modo, ridurre l'impatto che possano avere sulla salute umana e sull'ambiente.

Il simbolo del contenitore crocettato le ricorda i suoi obblighi di liberarsi di questi prodotti in modo corretto. Se il prodotto in questione è dotato di batteria o pila per l'autonomia elettrica, questa deve essere estratta, prima di gettarlo, ed essere eliminata separatamente, come un rifiuto di diversa categoria.

Per ottenere informazioni dettagliate circa il modo più adeguato di eliminare i suoi elettrodomestici e/o le batterie corrispondenti, il consumatore dovrà contattare le autorità locali.

10. GARANZIA E SAT

Questo prodotto ha una garanzia di 2 anni a decorrere dalla data d'acquisto, sempre se si conserva per l'invio la fattura d'acquisto, se il prodotto è in buono stato fisico e se ne è stato fatto un uso adeguato, come indicato in questo manuale d'istruzioni.

La garanzia non coprirà:



- Se il prodotto è stato usato fuori dalle sue capacità e utilità, maltrattato, colpito, esposto all'umidità, immerso in qualche liquido o sostanza corrosiva, così come per qualsiasi altro errore attribuibile al consumatore.
- Se il prodotto è stato smontato, modificato o riparato da persone non autorizzate dal SAT ufficiale di Cecotec.
- Se il problema è causato dalla normale usura dei pezzi dovuta all'uso.

Il servizio di garanzia copre tutti i difetti di fabbricazione durante 2 anni in base alla legislazione vigente, eccetto per i pezzi sottoposti a usura. In caso di mal utilizzo da parte dell'utente il servizio di garanzia non sarà responsabile della riparazione. Qualora si riscontrassero anomalie nel prodotto, oppure se si desiderasse ottenere delle informazioni, occorre contattare il Servizio di Assistenza Tecnica di Cecotec al seguente numero di telefono: **+34 963210728**.

2. INSTRUÇÕES DE SEGURANÇA

Leia com atenção as instruções de segurança indicadas a seguir. Ao utilizar aparelhos eletrodomésticos, é necessário tomar certas precauções de segurança básica.

- Certifique-se de que a voltagem de rede coincida com a voltagem especificada na etiqueta de classificação do produto e que a tomada tenha corrente.
- Não utilize no exterior.
- Este produto está desenhado exclusivamente para uso doméstico.
- Utilize este eletrodoméstico unicamente para os propósitos descritos no presente manual. Não utilize substâncias químicas corrosivas nem vapores no produto, não está desenhado para uso industrial ou de laboratório.
- Em caso de que a porta o sus juntas estejam danificados, não ponha a funcionar o produto até que não seja devidamente reparado por uma pessoa competente.
- Não ponha o micro-ondas em funcionamento quando esteja vazio.
- No ponga el micro-ondas no funcionamento se tem um cabo ou tomada defeituosa ou se não funciona corretamente. Em caso de mal funcionamento ou avaria contacte com o fabricante ou com um técnico qualificado com o fim de evitar riscos.
- Utilize utensílios aptos para o seu uso no micro-ondas. Certifique-se de que os utensílios não entrem em contacto com as paredes internas do produto durante o uso.
- Não utilize o interior do micro-ondas com fins de armazenamento.
- Não tente fritar alimentos no micro-ondas.
- Com o fim de evitar risco de incêndio:
 - Não cozinhe os alimentos demasiado.
 - Retire os selos e etiquetas de alumínio das bolsas de papel ou de plástico antes de colocar a bolsa no micro-ondas.
 - Não aqueça líquidos nem outros alimentos em recipientes fechados.
 - Em caso de que se produza fumo ou fogo no interior, mantenha fechada a porta do micro-ondas, desligue da corrente elétrica.
- Com o fim de evitar que se parta o prato giratório, não coloque comida nem utensílios quentes, nem comida nem utensílios congelados.
- Depois do uso, o recipiente empregue poderia estar muito quente. Utilize guantes para evitar queimaduras e danos.
- Durante o funcionamento do micro-ondas no modo "Grill" ou modo "Combination" (1, 2 o 3), é provável que todas as partes do produto atinjam uma temperatura elevada, incluídas a porta e a parte superior do produto. Utilize guantes u otro tipo de proteção.
- Este produto pode ser usado por crianças maiores de 8 anos de idade e por pessoas com capacidades física, sensorial ou mental reduzidas ou com falta de experiência se estiverem sob supervisão ou tenham recebido instruções concernentes ao uso do

aparelho de forma segura e entendem os riscos que este implica.

- Este produto é um equipamento ISM Grupo 2 Classe B. A definição de Grupo 2 contém todo equipamento ISM (Industrial, Científico e Médico) no que se crie e/ou utilize energia de radiofrequência em forma de radiação eletromagnética para o tratamento material, e todo equipamento de electro erosão. O equipamento de Classe B é um tipo de equipamento adequado para o seu uso em estabelecimentos domésticos e estabelecimentos diretamente conectados com uma rede de fornecimento elétrico de baixa voltagem que abasteça a edifícios utilizados com fins domésticos.

ADVERTÊNCIA: Qualquer serviço de manutenção ou reparação que leve à retirada de alguma das tampas ou exposição aos cabos, deverá levar-se a cabo sempre por uma pessoa competente, profissional e qualificada.

ADVERTÊNCIA: é importante empregar materiais e recipientes compatíveis para serem usados de forma segura no micro-ondas. A seguir, poderá ver na tabela que materiais são aptos e quais não:

Material do recipiente	Micro-ondas	Grill	Combi	Notas
Cerâmica resistente ao calor	Sim	Sim	Sim	Nunca utilize cerâmica decorada com vidro ou ribetes.
Plástico resistente ao calor	Sim	Não	Não	Nunca aqueça de forma prolongada.
Vidro resistente ao calor	Sim	Sim	Sim	
Película aderente	Sim	Não	Não	Não utilize para cozinhar carne, alta temperatura poderia danificar.
Grelha	Não	Sim	Sim	
Recipiente de metal	Não	Não	Não	As radiações do micro-ondas não atravessam o metal.
Recipiente lacado	Não	Não	Não	Pouco resistente ao calor.
Bambu ou papel	Não	Não	Não	Pouco resistente ao calor.

3. ANTES DE USAR

- Tire o produto da caixa. Em caso de que o micro-ondas leve um plástico protetor, tire antes de começar a utilizar. Certifique-se de que o produto não apresenta nenhum dano,

- e em caso de detetar algum, avise imediatamente ao Serviço de Assistência Técnica.
- Coloque o produto num lugar plano, estável e seco, longe de qualquer material corrosivo, calor ou humidade como por exemplo água ou bombas de gás.
 - O produto deve dispor de suficiente ventilação, pelo que se deverá respeitar as seguintes distâncias:
 - Da parte traseira à parede: 10 cm.
 - Da lateral à parede: 5 cm.
 - Da parte superior: 20 cm.
 - Do micro-ondas ao chão: 85 cm.
 - O produto deve estar colocado a uma distância mínima de 5 metros da televisão, rádio ou antena.
 - Com o fim de evitar descargas elétricas, o micro-ondas se deve instalar de tal maneira que a tomada seja acessível e que garanta uma tomada de terra efetiva em caso de fuga de corrente.
 - A porta do micro-ondas deve estar fechada corretamente para iniciar o seu funcionamento.
 - Em caso de detetar restos de produtos de fábrica no interior do produto ou nas resistências, mantenha aberta a porta do micro-ondas para garantir uma boa ventilação. É recomendável aquecer um copo de água várias vezes a alta temperatura.

ADVERTÊNCIA: nunca tente tirar a placa de mica.

4. PAINEL DE CONTROLO

- Potência baixa
- Descongelo
- Potência média
- Potência média-alta
- Potência alta
- Grill
- Combi 1
- Combi 2
- Combi 3



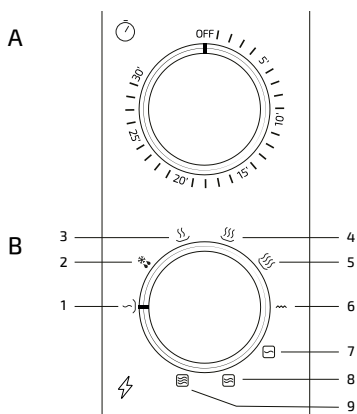

A. TEMPORIZADOR

- Tempo de cocção programável até 30 minutos.
- Pode-se programar de minuto a minuto.
- Quando finalize, um alarme de final de cozedura saltará e o temporizador voltará à posição inicial.



B. SELETOR DE POTÊNCIA





Inclui 5 níveis de potência:

 Potência alta	Potência a 100%	(Cozedura rápida)
 Potência média-alta	Potência a 81%	(Cozedura normal)
 Potência média	Potência a 58%	(Cozedura lenta)
 Descongelar	Potência a 36%	(Descongelar)
 Potência baixa	Potência a 18%	(Manter quente)

A seguinte tabela mostra o tempo aproximado de descongelação de diferentes alimentos:

TIPO DE ALIMENTO	PESO	TEMPO DE DESCONGELAÇÃO
Carne	0.1~1.0 kg	1:30~26:00
Aves	0.2~1.0 kg	2:30~22:00
Marisco	0.1~0.9 kg	1:30~14:00

FUNÇÕES

- Grill  : durante esta função, só se ativam as resistências. Perfeito para assar salsichas, asas de frango, carne, sandes...
- *Combinatination*: o magnetrão e as resistências funcionam de forma alterna. Escolha o modo conveniente em função das propriedades dos alimentos:
 - Combi 1  : tempo de funcionamento: 30% magnetrão, 70% resistências.
 - Combi 2  : tempo de funcionamento: 49% magnetrão, 51% resistências.
 - Combi 3  : tempo de funcionamento: 67% magnetrão, 33% resistências.

5. INSTALAÇÃO

1. Conecte o eletrodoméstico à tomada de corrente elétrica. (Antes de conectar, certifique-se de que o temporizador está em posição inicial).
2. Não bloqueie a grade de ventilação.
3. Coloque a comida no prato giratório e feche a porta. (A comida deve estar dentro de um recipiente, nunca diretamente encima do prato giratório).
4. Selecione o nível de potência.
5. Programe o temporizador. (Se o tempo de cozedura desejado é menos de 10 minutos, gire o seletor de potência passados 10 minutos, e depois retroceda à quantidade de minutos

desejada).

- Uma vez se programe o temporizador, o micro-ondas começará a funcionar. Se for necessário interromper a cozedura, abra a porta do micro-ondas em qualquer momento. Feche a porta para voltar a funcionar.
- Uma vez passado o tempo programado, saltará o alarme e a luz interior se apagará de forma automática. (Em caso de retirar o recipiente de dentro do micro-ondas antes de apitar o alarme, certifique-se de girar o botão do temporizador à sua posição inicial para evitar que funcione vazio).

6. CONSELHOS ÚTEIS PARA COZINHAR COM MICRO-ONDAS

- Disponha os alimentos com cuidado: coloque as partes mais grossas dos alimentos na borda do prato giratório. Trate de evitar sobrepor os alimentos.
- Vigie o tempo de cozedura: comece por cozinhar os alimentos durante o mínimo tempo possível e adicione mais tempo segundo seja necessário. Aquecer os alimentos em excesso pode supor a aparição de fumo ou de alimentos queimados.
- Cubra os alimentos enquanto se cozinham: ao tapar os alimentos, evita salpicos e permite cozinhar os alimentos de forma mais uniforme.
- Dê a volta ou mexa os alimentos 1 vez durante o processo de cozedura.
- Respeite o tempo de pré-aquecimento: não exceda o tempo de pré-aquecimento que especifica cada alimento na sua etiqueta.

7. LIMPEZA

ADVERTÊNCIA: Os restos de comida, assim como o produto em si, devem ser limpos de forma periódica.

- Desconecte o cabo da tomada de corrente da parede antes de iniciar a limpeza. Não submerja o produto em água nem em nenhum outro tipo de fluído durante a limpeza.
- A falta de manutenção e limpeza do produto pode levar ao deterioro da sua superfície e afetar a sua vida útil, resultando em perigo potencial.
- Não utilizar nunca detergentes fortes, gasolina, abrasivos em pó ou escovas metálicas para limpar nenhuma das partes do eletrodoméstico.
- Não tire a placa de mica.
- Depois do uso prolongado do produto, podem aparecer cheiros fortes no seu interior. Para desfazer-se de ditos cheiros siga os passos que se enumeram a seguir:
 - Coloque um copo com várias rodela de limão no interior do micro-ondas e aqueça a alta potência durante 2 ou 3 minutos.
 - Coloque um copo de chá vermelho no interior do micro-ondas e aqueça a alta potência.

- Coloque cascas de laranja no interior do micro-ondas e aqueça a alta potência durante 1 minuto.
6. Utilize um pano suave e húmido para limpar as juntas, porta, paredes interiores e o prato giratório.

8. ESPECIFICAÇÕES TÉCNICAS

Modelo: ProClean 4110

Referência do produto: 01547

Potência (Micro-ondas): 800 W

Potência (Grill): 1000 W

Voltagem e frequência: 230 V, 50 Hz

Capacidade: 23 L

Feito na China | Desenhado em Espanha

9. RECICLAGEM DE ELETRODOMÉSTICOS



A diretiva europeia 2012/19/UE sobre Resíduos de Aparelhos Elétricos e Eletrónicos (RAEE) especifica que os eletrodomésticos não devem ser reciclados com o resto dos  resíduos municipais. Ditos eletrodomésticos devem ser descartados de forma separada, para otimizar a recuperação e reciclagem de materiais e, de esta maneira, reduzir o impacto que possam ter na saúde humana e meio ambiente.

O símbolo de contentor riscado recorda a sua obrigação de descartar este produto de forma correta. Se o produto em questão conta com uma bateria ou pilha para a sua autonomia elétrica, esta deverá extrair-se antes de ser descartada e ser tratada como um resíduo de diferente categoria.

Para obter informação detalhada acerca da forma mais adequada de descartar os seus eletrodomésticos e/ou as correspondentes baterias, o consumidor deverá contactar com as autoridades locais.

10. GARANTIA E SAT

Este produto tem uma garantia de 2 anos desde a data de compra, sempre e quando se conserve e envie a fatura de compra, o produto está em perfeito estado físico e se dê uso adequado tal e como se indica neste manual de instruções.

A garantia não cobrirá:

- Se o produto foi usado fora da sua capacidade ou utilidade, maltratado, batido, exposto a humidade, submergido em algum líquido ou substância corrosiva, assim como qualquer outra falta atribuível ao consumidor.
- Se o produto foi desmontado, modificado ou reparado por pessoas não autorizadas pelo SAT

oficial de Cecotec.

• Se a origem da incidência foi pelo desgaste normal das peças devido ao uso.

O serviço de garantia cobre todos los defeitos de fabricação durante 2 anos com base na legislação vigente, exceto peças consumíveis. Em caso de mau uso por parte do usuário o serviço de garantia não se fará responsável da reparação.

Se deteta uma ocorrência com o produto ou tem alguma consulta, entre em contacto com o Serviço de Assistência Técnica oficial de Cecotec através do número de telefone **+34 963210728**.

CONSEJOS DE USO

- **ADVERTENCIAS:**
 - Si la puerta o las juntas de la puerta están dañadas, el microondas no debe ponerse en funcionamiento hasta que haya sido reparado por una persona competente.
 - La cubierta proporciona protección contra la exposición a la energía microondas, realizar operaciones de mantenimiento o reparación que impliquen la retirada de esta cubierta es peligroso para cualquiera que no sea una persona competente.
 - Los alimentos no deben calentarse en recipientes sellados porque son susceptibles de explotar.
- Este aparato está destinado para ser usado en entornos domésticos o similares, tales como:
 - Áreas de personal de cocina en tiendas, oficinas y otros lugares de trabajo.
 - Clientes en hoteles, moteles y otros lugares residenciales.
 - Preparar el desayuno en alojamientos turísticos.
- Debe dejarse un espacio libre por encima de la superficie del microondas de una altura mínima de 5 cm.
- Utilice únicamente utensilios que sean adecuados para el uso en hornos microondas.
- Cuando se calientan alimentos en recipientes de plástico o papel, vigile el microondas para evitar el riesgo de ignición.
- El horno microondas está destinado para calentar bebidas y alimentos. Realizar el secado de alimentos o ropa y el calentamiento de almohadas, zapatillas, esponjas, ropa húmeda y artículos similares puede entrañar riesgo de heridas, ignición o fuego.
- Si el microondas emitiera humo, pare o desenchufe el aparato y mantenga la puerta cerrada para extinguirlo.
- El calentamiento de bebidas en el microondas puede dar lugar a cocción en ebullición, por lo que deben tomarse precauciones durante la manipulación del recipiente.
- El contenido de los biberones y de los tarros de alimentos de bebés debe ser removido o agitado y debe verificarse la temperatura antes de consumirlo para evitar quemaduras.
- Los huevos con cáscara y los huevos cocidos enteros no deben calentarse en el horno microondas porque podrían explotar, incluso después de que el calentamiento del microondas haya terminado.
- El microondas debe limpiarse regularmente para retirar todos los restos de alimentos.
- Realizar el mantenimiento y la limpieza del microondas de forma incorrecta podría ocasionar el deterioro de su superficie, afectar negativamente a la vida del aparato y conducir a una situación peligrosa.
- El aparato no debe limpiarse con vapor.
- Los recipientes metálicos para alimentos y bebidas no están permitidos durante la cocción por microondas. Este requisito no es aplicable si el fabricante especifica un tamaño

y una forma de recipientes metálicos adaptados a la cocción por microondas.

- En los aparatos fijos y encastrados usados a una altura igual o superior a 900 mm por encima del suelo y con platos giratorios amovibles hay que tener cuidado de que el plato giratorio no se desplace cuando se retiran los recipientes del aparato. Esto no es aplicable para aparatos con una puerta de bisagras inferior horizontal.
- El horno microondas está diseñado para colocarse sobre un mueble o encimera. Debe poder ponerse en funcionamiento con cualquier puerta del mueble abierta.

TIPS ON USE

- **WARNING:**
 - If the door or door seals are damaged, the product must not be operated until it has been repaired by a competent person.
 - The appliance's cover provides protection against microwave energy exposition. Any reparation or maintenance that involves this cover's removal could be dangerous for a non-competent person.
 - Food should not be heated in sealed containers, as these could explode.
- This appliance is intended to be used in home environments or similar, such as:
 - Staff personal kitchens in shops, offices and other workplaces.
 - Hotels, motels and other residential places, for guests.
 - Tourist accommodations, for making breakfast.
- A minimum free space of 5 cm must be left over the top surface of the microwave.
- Only use utensils that are suitable for microwaves.
- When food is heated in plastic or paper containers, watch the microwave in order to avoid ignition hazard.
- The microwave oven is designed for heating drinks and food. Drying foods, clothes, pillows, shoes, sponges and similar items could cause injury, ignition or fire risk.
- If smoke is observed from inside the microwave, stop or unplug the appliance and keep its door closed until smoke disappears.
- Heating up drinks in the microwave could lead to cooking by ebullition, therefore precaution must be taken during container handling.
- Baby bottles and food pots must be shaken or stirred, and temperature must be checked before being consumed in order to avoid burnt.
- Eggs with shell or whole boiled eggs shall not be heated in the microwave as they could explode, even after the heating process.
- The microwave must be cleaned regularly in order to remove every food waste.
- Improper microwave maintenance or cleaning could lead to surface deterioration, affect

to the product's shelf life and create hazardous situations.

- The appliance must not be cleaned with steam.
- Metallic containers for food or drinks are not suitable for microwave heating. This requirement does not apply if the manufacturer has specified size and shape of metallic containers which are adapted for microwave heating.
- Caution must be taken with fixed and built-in appliances, which are used at 900 mm above ground or more and have removable rotary plates, so that the rotary plate does not fall when the container is removed from the inside. This instruction does not apply to appliances with horizontal low-hinged doors.
- The microwave is designed to be placed on furniture or a countertop. The appliance must be able to operate with any open part of the furniture where it is placed.

CONSEILS D'UTILISATION

- **AVERTISSEMENT :**
 - Si la porte ou les jointures de la porte sont abîmées, vous ne devez pas mettre en marche le micro-ondes jusqu'à ce qu'il soit réparé par une personne compétente.
 - Le cache apporte une protection contre l'exposition à l'énergie micro-ondes, réaliser des opérations d'entretien ou de réparation qui impliquent retirer ce cache est dangereux pour une personne non compétente.
 - Les aliments ne doivent pas être réchauffés dans des récipients scellés car ils sont susceptibles d'exploser.
- Cet appareil est destiné à une utilisation domestique ou similaire, comme :
 - Espaces de cuisine pour le personnel dans des magasins, bureaux et autres lieux de travail.
 - Clients dans des hôtels, motels et autres lieux résidentiels.
 - Préparer des petits déjeuners dans des établissements touristiques.
- Vous devez laisser une hauteur libre minimale de 5 cm au-dessus de la surface du micro-ondes.
- Utilisez uniquement des ustensiles qui soient adaptés pour une utilisation au micro-ondes.
- Lorsque vous réchauffez des aliments dans des récipients en plastique ou papier, surveillez le micro-ondes pour éviter des risques d'ignition.
- Le four micro-ondes est conçu pour réchauffer des boissons et aliments. Le fait de sécher des aliments ou vêtements et/ou de réchauffer des oreillers, des chaussures, des éponges, des vêtements humides ou des articles similaires peut entraîner des risques de blessures, ignition ou feu.

- Si le micro-ondes émet de la fumée, éteignez ou débranchez l'appareil et maintenez la porte fermée jusqu'à ce que la fumée disparaisse.
- Lorsque vous réchauffez des boissons dans le micro-ondes, cela peut donner lieu à de l'ébullition, vous devez donc prendre des précautions en manipulant le récipient.
- Le contenu des biberons et des petits pots pour bébés doit être mélangé ou agité et sa température doit toujours être vérifiée avant d'être donné aux bébés pour éviter des brûlures.
- Les œufs avec coquille et les œufs cuits avec coquille ne doivent pas être réchauffés dans le four micro-ondes car ils pourraient exploser, même après que le micro-ondes ait terminé de réchauffer.
- Le micro-ondes doit être nettoyé régulièrement pour retirer tous les restes des aliments.
- Réaliser l'entretien et le nettoyage du micro-ondes de manière incorrecte pourrait occasionner la détérioration de sa surface, affecter négativement la vie de l'appareil et conduire à une situation dangereuse.
- L'appareil ne doit pas être nettoyé avec de la vapeur.
- Les récipients métalliques pour des aliments et boissons ne sont pas permis lors de cuisson au micro-ondes. Cette condition n'est pas applicable si le fabricant spécifie une taille et une forme de récipients métalliques adaptés à la cuisson au micro-ondes.
- Pour les appareils fixes ou encastrés utilisés à hauteur égale ou supérieure à 900 mm au-dessus du sol et avec des plateaux tournants amovibles, il faut bien faire attention à ce que le plateau tournant ne se déplace pas lorsque vous retirez les récipients de l'appareil. Cela n'est pas applicable pour les appareils possédant une porte à gonds s'ouvrant vers le bas à l'horizontal.
- Le four micro-ondes est conçu pour être placé sur un meuble ou plan de travail. Il doit pouvoir être mis en marche même si l'une des portes du meuble est ouverte.

VERWENDUNGSRATSCHLÄGE

- **HINWEIS:**
 - Wenn die Türen oder die Dichtungen Schäden präsentieren, nehmen Sie nicht die Mikrowelle in Betrieb, bis es bei einer sachkundigen Person repariert ist.
 - Die Abdeckung verschafft Schutz gegen Exposition der Mikrowelleenergie. Es ist gefährlich, Reparierungen oder Wartungsoperationen ohne diese Abdeckung durchführen. Bitte lassen Sie es zu einer sachkundigen Person.
 - Die Lebensmittel dürfen nicht in verschlossenen Behältern erwärmen, da Sie explodieren könnten.

- Dieses Gerät ist dazu bestimmt, in häuslichen Umgebungen benutzt zu sein, wie:
 - Küchenpersonalbereiche in Geschäfte, Büros und andere Arbeitsplätze.
 - Kunden in Hotels, Motels und anderen Wohnorts.
 - Frühstück in Beherbergungsbetriebe vorbereiten.
- Lassen Sie ein Freiraum über der Oberfläche der Mikrowelle mit einer minimalen Höhe von 5 cm.
- Verwenden Sie mikrowellene geeignete Utensilien.
- Wenn Lebensmittel in Behälter aus Kunststoff oder Papier erwärmt werden, überwachen Sie die Mikrowelle, um Entzündungsgefahr zu vermeiden.
- Die Mikrowelle ist dazu bestimmt, Getränke und Lebensmittel zu erwärmen. Trocknen von Lebensmittel oder Kleidungen oder Aufwärmung von Kopfkissen, Schuhe, Schwämme, nasse Kleidung oder ähnlichen Artikeln kann Verletzungen, Feuer oder Entzündung verursachen.
- Wenn die Mikrowelle Rauch austößt, abbrechen oder ausschalten Sie das Gerät und halten Sie die Tür geschlossen, um den Rauch zu klären.
- Aufwärmung von Getränke mit der Mikrowelle kann zum Aufkochen führen. Bitte treffen Sie Vorsichtsmaßnahmen beim Verwenden des Behälters.
- Der Inhalt von Babyflaschen und Babynahrungen müssen aufgewühlt werden. Mann muss die Temperatur überprüfen vor dem Verbrauch, um Verbrennungen zu vermeiden.
- Eier in der Schale oder gekochte Eier dürfen nicht mit der Mikrowelle aufgewärmt sein, da sie explodieren könnten, sogar am Ende der Aufwärmung.
- Die Mikrowelle muss regelmäßig reinigt werden, um Reste von Lebensmitteln zu entfernen.
- Eine falsche Wartung und Reinigung der Mikrowelle könnte zu einer Verschlechterung der Oberfläche führen, die Lebensdauer des Gerätes verkürzen und zu einer gefährlichen Situation führen.
- Das Gerät darf nicht mit Dampf reinigt werden.
- Metallische Behälter für Lebensmittel oder Getränke sind nicht erlaubt während des Kochens mit Mikrowelle. Diese Anforderung ist ungültig, wenn der Hersteller eine Größe und eine Form der metallischen Behälter gibt an.
- Bei feststehenden Geräte, die in einer Höhe von 900 mm oder mehr mit beweglichen Drehtellern verwendet sind, stellen Sie sicher, dass den Drehteller sich beim Entfernen von Behältern nicht bewegt. Das ist ungültig für Geräte mit einer Tür mit Scharniere im unteren Teil.
- Die Mikrowelle ist entworfen, um auf einem Möbel oder Theke gestellt sein. Mann darf mit jeder geöffneten Tür des Möbels die Mikrowelle in Betrieb nehmen.

CONSIGLI D'USO

- AVVERTENZA:
 - Se lo sportello o le giunture dello sportello fossero danneggiate, il microonde non deve essere messo in funzione fino a che non sia stato riparato da una persona competente.
 - La copertura offre protezione contro l'esposizione all'energia microonde, effettuare operazioni di manutenzione o riparazioni che implicino il ritiro della copertura è pericoloso per chiunque non sia una persona competente.
 - Gli alimenti non devono essere riscaldati in recipienti sigillati i quali rischierebbero di esplodere.
- Questo apparecchio è destinato a un uso in ambienti domestici o simili, come:
 - Aree di cucina per il personale in negozi, officine e altri luoghi di lavoro.
 - Clienti in hotel, motel e luoghi residenziali.
 - Preparare la colazione in alloggi turistici.
- Occorre lasciare sopra la superficie del forno a microonde uno spazio libero di un'altezza minima di 5 cm.
- Utilizzare unicamente utensili che siano adeguati a un uso in forni a microonde.
- Quando si riscaldano alimenti in recipienti di plastica o di carta, sorvegliare il forno onde evitare il rischio di ignizione.
- Il forno microonde è destinato a scaldare bevande e alimenti. Realizzare la seccatura di alimenti, vestiti, oppure lo scaldamento di cuscini, ciabatte, spugne, abiti umidi e articoli simili potrebbe comportare il rischio di ferita, di ignizione o di fuoco.
- Se il microonde emettesse fumo, fermare o scollegare l'apparecchio e mantenere lo sportello chiuso così da estinguerlo.
- Il riscaldamento di bevande nel microonde potrebbe dar luogo a cotture per ebollizione, sicché occorrerà prendere precauzioni durante il maneggiamento del recipiente.
- Il contenuto di biberon e di vasetti di cibo per bebè deve essere mescolato o agitato e occorre verificarne la temperatura prima di che venga consumato, così da evitare ustioni.
- Le uova con guscio e le uova sode non devono essere riscaldate nel forno microonde poiché potrebbero esplodere, anche dopo che il riscaldamento del microonde si sia concluso.
- Il forno microonde deve essere pulito regolarmente così da togliere tutti i resti di alimenti.
- Realizzare la pulizia e la manutenzione del forno a microonde in modo incorretto potrebbe provocare il deterioramento della superficie, influenzare negativamente sulla vita dell'apparecchio e generare situazioni pericolose.

- L'apparecchio non deve essere pulito con del vapore.
- I recipienti metallici per alimenti e bevande non sono ammessi alla cottura a microonde. Questo requisito non è applicabile se il fabbricante specifica una dimensione e una forma dei recipienti metallici adatti alla cottura mediante microonde.
- Per quegli apparecchi fissi e incastriati, usati a un'altezza uguale o superiore ai 900 mm da terra e con piatti girevoli amovibili, occorre fare attenzione che il piatto girevole non si sposti quando si estraggono i recipienti dall'apparecchio. Questo non è valido per quegli apparecchi dotati di uno sportello con cardini inferiori orizzontali.
- Il forno microonde è stato progettato per essere collocato su di un mobile o su di un piano di lavoro. Deve poter essere messo in funzione attraverso qualsiasi porta aperta di un mobile.

CONSELHOS DE USO

- **ADVERTÊNCIA:**
 - Se a porta ou as juntas de la porta estão danificadas, o micro-ondas não deve pôr-se em funcionamento até que tenha sido reparado por uma pessoa competente.
 - A carcaça proporciona proteção contra a exposição à energia micro-ondas, realizar operações de manutenção ou reparação que impliquem a retirada desta carcaça é perigoso para qualquer que não seja uma pessoa competente.
 - Os alimentos não devem aquecer-se em recipientes fechados ou selados porque são suscetíveis de explodir.
- Este aparelho está destinado para ser usado em ambientes domésticos ou similares, tais como:
 - Áreas de pessoal de cozinha em lojas, escritórios e outros lugares de trabalho.
 - Clientes em hotéis, motéis e outros lugares residenciais.
 - Preparar o pequeno almoço em alojamentos turísticos.
- Deve deixar-se um espaço livre por cima da superfície do forno de uma altura mínima de 5 cm.
- Utilize unicamente utensílios que sejam adequados para o uso em fornos micro-ondas.
- Quando se aqueçam alimentos em recipientes de plástico ou de papel, vigie o forno para evitar o risco de ignição.
- O forno micro-ondas está destinado para aquecer bebidas e alimentos. Secar alimentos e roupa, aquecer almofadas, sapatilhas, esponjas, roupa húmida, e artigos similares, pode trazer o risco de feridas, ignição ou fogo.
- Se o produto emitir fumo, pare ou desligue da tomada e mantenha a porta fechada para extinguir.
- O sobreaquecimento de líquidos no micro-ondas pode dar lugar à ebulição, pelo que devem tomar-se precauções durante o manuseamento do recipiente.
- O conteúdo dos biberões e dos frascos de alimentos para bebés devem ser removidos

- ou agitados e deve verificar a temperatura antes de consumir para evitar queimaduras.
- Os ovos com casaca e os ovos cozidos inteiros não devem aquecer-se neste produto porque poderão explodir, incluso depois de que o aquecimento do micro-ondas tenha terminado.
 - O produto deve ser limpo regularmente para retirar todos os restos de alimentos.
 - Realizar a manutenção e a limpeza de forma incorreta poderá ocasionar o deterioro da sua superfície, afetar negativamente a vida do produto e conduzir a uma situação perigosa.
 - O produto não deve ser limpo com vapor.
 - Os recipientes metálicos para alimentos e bebidas não estão permitidos durante a cozedura por micro-ondas. Este requisito não é aplicável se o fabricante especifica um tamanho e uma forma de recipientes metálicos adaptados à cozedura por micro-ondas.
 - Nos aparelhos fixos e encaixados, usados a uma altura igual ou superior a 900 mm por cima do chão e com pratos giratórios amovíveis, há que ter cuidado de que o prato giratório não se desloque quando se retiram os recipientes do aparelho. Isto não é aplicável para aparelhos com uma porta de dobradiças inferior horizontal.
 - O forno micro-ondas está desenhado para ser colocado sobre um móvel ou bancada. Deve poder pôr-se em funcionamento com qualquer porta do móvel aberta, se for o caso.



www.cecotec.es

Grupo Cecotec Innovaciones S. L.
C/de la Pinadeta s/n, 46930
Quart de Poblet, Valencia, Spain