



cecotec

ProClean 5110 Inox
Microondas/Microwave



Manual de instrucciones
Instruction manual
Manuel d'instructions
Bedienungsanleitung
Manuale di istruzioni
Manual de instruções







ÍNDICE

1. Piezas y componentes	/ 04
2. Instrucciones de seguridad	/ 06
3. Antes de usar	/ 08
4. Panel de control	/ 08
5. Consejos útiles para cocinar con microondas	/ 14
6. Limpieza	/ 15
7. Especificaciones técnicas	/ 15
8. Reciclaje de electrodomésticos	/ 16
9. Garantía y SAT	/ 16
10. Consejos de uso	/ 72

INDEX

1. Parts and components	/ 04
2. Safety instructions	/ 17
3. Before use	/ 19
4. Control panel and operation	/ 19
5. Cooking tips	/ 25
6. Cleaning	/ 25
7. Technical specifications	/ 26
8. Disposal of old electrical appliances	/ 26
9. Technical support service and warranty	/ 26
10. Tips on use	/ 73

SOMMAIRE

1. Pièces et composants	/ 04
2. Instructions de sécurité	/ 27
3. Avant utilisation	/ 29
4. Panneau de contrôle et fonctionnement	/ 30
5. Conseils utiles pour cuisiner au micro-ondes	/ 36
6. Nettoyage	/ 36
7. Spécifications techniques	/ 37
8. Recyclage des électroménagers	/ 37
9. Garantie et SAV	/ 37
10. Conseils d'utilisation	/ 74

INHALT

1. Teile und Komponenten	/ 04
2. Sicherheitshinweise	/ 39
3. Bevor der ersten Verwendung	/ 41
4. Bedienfeld und Betrieb	/ 41
5. Hilfreiche Ratschläge, um mit der Mikrowelle zu kochen	/ 47
6. Reinigung	/ 48
7. Technische Spezifikationen	/ 48
8. Entsorgung von alten Elektrogeräten	/ 49
9. Technischer Kundendienst und Garantie	/ 49
10. Verwendungsratschläge	/ 75

INDICE

1. Parti e componenti	/ 04
2. Istruzioni di sicurezza	/ 50
3. Prima dell'uso	/ 52
4. Pannello di controllo funzionamento	/ 52
5. Consigli utili per cucinare con il microonde	/ 59
6. Pulizia	/ 59
7. Specifiche tecniche	/ 59
8. Riciclaggio degli elettrodomestici	/ 60
9. Garanzia e SAT	/ 60
10. Consigli d'uso	/ 77

ÍNDICE

1. Peças e componentes	/ 04
2. Instruções de segurança	/ 61
3. Antes de usar	/ 63
4. Painel de controlo funcionamento	/ 63
5. Conselhos úteis para cozinhar com micro-ondas	/ 70
6. Limpeza	/ 70
7. Especificações técnicas	/ 70
8. Reciclagem de eletrodomésticos	/ 71
9. Garantia e SAT	/ 71
10. Conselhos de uso	/ 78





1. PIEZAS Y COMPONENTES

Parts and components/Pièces et composants/Teile und Komponenten/
Parti e componenti/Peças e componentes

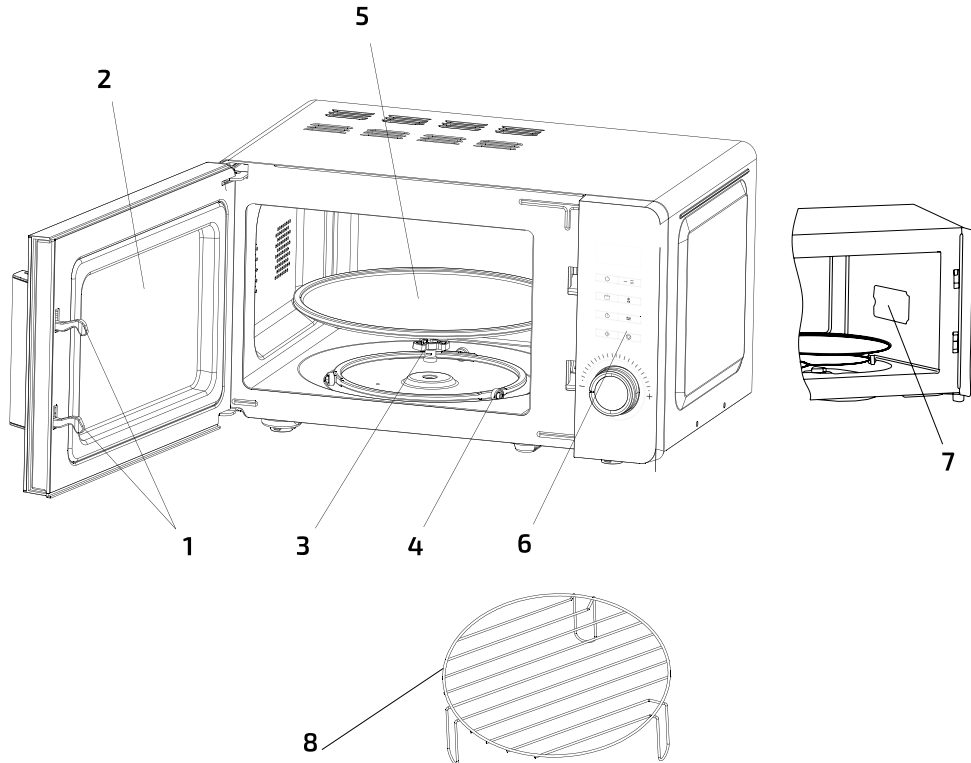

**ES**

1. Sistema de bloqueo de seguridad de la puerta
2. Ventana del microondas
3. Eje giratorio
4. Aro giratorio
5. Plato giratorio
6. Panel de control
7. Placa de mica
8. Parrilla

EN

1. Door Safety Lock System
2. Oven Window
3. Rotating axis
4. Roller Ring
5. Glass Tray
6. Control Panel
7. Mica plate
8. Grill rack

FR

1. Système de verrouillage de sécurité de la porte
2. Fenêtre du micro-ondes
3. Axe rotatif
4. Bague rotative
5. Plateau tournant
6. Panneau de contrôle
7. Plaque de mica
8. Grille

DE

1. Türblockierungssicherheitssystem
2. Fenster der Mikrowelle
3. Drehteller-Träger
4. Antriebswelle
5. Drehteller
6. Bedienfeld
7. Mica-Platte
8. Grill

IT

1. Sistema di blocco di sicurezza dello sportello
2. Finestra del microonde
3. Asse girevole
4. Anello girevole
5. Piatto girevole
6. Pannello di controllo
7. Foglio di mica
8. Griglia

PT

1. Sistema de bloqueio da porta
2. Janela do micro-ondas
3. Eixo giratório
4. Aro giratório
5. Prato giratório
6. Painel de controlo
7. Placa de mica
8. Grelha



ESPAÑOL

2. INSTRUCCIONES DE SEGURIDAD

Lea las siguientes instrucciones atentamente antes de usar el producto. Guarde este manual para referencias futuras o nuevos usuarios.

- Asegúrese de que el voltaje de red coincida con el voltaje especificado en la etiqueta de clasificación del producto y de que el enchufe tenga toma de tierra.
- No lo utilice en el exterior.
- Este producto está diseñado para ser utilizado exclusivamente en el ámbito doméstico.
- Utilice este electrodoméstico únicamente para los propósitos descritos en el presente manual. No introduzca sustancias químicas corrosivas ni vapores en el electrodoméstico, no está diseñado para uso industrial o de laboratorio.
- En caso de que la puerta o sus juntas estén dañadas, no ponga en funcionamiento el electrodoméstico hasta que no esté reparado.
- No ponga el microondas en funcionamiento cuando esté vacío.
- No ponga el microondas en funcionamiento si tiene un cable o enchufe defectuoso o si no funciona correctamente. En caso de mal funcionamiento o avería contacte con el Servicio de Asistencia Técnica oficial de Cecotec.
- Utilice utensilios aptos para su uso en el microondas. Asegúrese de que los utensilios no entren en contacto con las paredes internas del electrodoméstico durante su uso.
- No utilice el interior del microondas con fines de almacenamiento.
- No intente freír alimentos en el microondas.
- Para evitar el riesgo de incendio, siga las siguientes indicaciones:
 - No cocine los alimentos de más.
 - Retire los precintos de alambre de las bolsas de papel o de plástico antes de colocar las bolsas en el microondas.
 - No caliente líquidos ni otros alimentos en recipientes cerrados.
 - En caso de producirse humo o fuego en el interior, mantenga cerrada la puerta del electrodoméstico, apáguelo y desconéctelo de la toma de corriente.
- No coloque comida ni utensilios calientes o congelados en el plato giratorio.
- Tras su uso, el recipiente empleado podría estar muy caliente. Utilice guantes para evitar quemaduras y daños.
- Durante el funcionamiento del microondas en modo Grill o modo Combinado (1, 2 o 3), es probable que todas las partes del electrodoméstico cojan una temperatura elevada, incluidas la puerta y la parte superior del producto. Utilice guantes u otro tipo de protección.
- Nunca utilice la parrilla durante la función de microondas.
- El aparato no debe ser usado por niños desde 0 hasta 8 años. Este electrodoméstico puede ser usado por niños de 8 años de edad y mayores de 8 años si están continuamente supervisados.
- Este aparato puede ser usado por personas con capacidades físicas, sensoriales o mentales reducidas, o con falta de experiencia y conocimiento si están supervisados o han recibido ins-



trucción concerniente al uso del aparato de una forma segura y entienden los riesgos que este implica.

- Supervise a los niños para asegurarse de que no jueguen con el producto. Es necesario dar una supervisión estricta si el producto está siendo usado por o cerca de niños.
- Este producto es un equipo ISM Grupo 2 Clase B. La definición de Grupo 2 contiene todo equipo ISM (Industrial, Científico y Médico) en el que se genere y/o utilice energía de radiofrecuencia en forma de radiación electromagnética para el tratamiento material, y todo equipo de electroerosión. El equipo de Clase B es un tipo de equipamiento adecuado para su uso en establecimientos domésticos y en establecimientos directamente conectados con una red de suministro eléctrico de bajo voltaje que abastezca a edificios utilizados con fines domésticos.

ADVERTENCIA: cualquier servicio de mantenimiento o reparación que conlleve la retirada de alguna de las tapas o la exposición a los cables, deberá llevarse a cabo siempre por una persona cualificada para ello.

ADVERTENCIA: es importante emplear materiales y recipientes compatibles para ser usados de forma segura en microondas. En la siguiente tabla puede ver qué materiales son aptos y cuáles no:

Material del recipiente	Grill	Combi	Microondas	Advertencias
Cerámica resistente al calor	Sí	Sí	Sí	Nunca utilice cerámica decorada con vidrio o ribetes.
Plástico resistente al calor	No	No	Sí	Nunca lo caliente de forma prolongada.
Cristal resistente al calor	Sí	Sí	Sí	
Plástico film	No	No	Sí	No lo utilice para cocinar carne, las altas temperaturas podrían dañarlo.
Parrilla	Sí	Sí	No	
Recipiente de metal	No	No	No	Las radiaciones de las microondas no atraviesan el metal.
Recipiente lacado	No	No	No	Poco resistente al calor.
Bambú o papel	No	No	No	Poco resistente al calor.



▶ ESPAÑOL

3. ANTES DE USAR

ADVERTENCIA: nunca intente quitar la placa de mica.

- Saque el producto de la caja. En caso de que el microondas lleve un plástico protector, quíteselo antes de empezar a utilizarlo. Asegúrese de que el producto no presenta ningún daño y en caso de detectar alguno, notifíquelo inmediatamente al Servicio de Asistencia Técnica.
- Coloque el producto en un lugar plano, estable y seco, lejos de cualquier material corrosivo, calor o humedad como por ejemplo agua o quemadores de gas.
- El producto debe disponer de suficiente ventilación, por lo que se deberán respetar las siguientes distancias:
 - De la parte trasera a la pared: 10 cm.
 - Del lateral a la pared: 5 cm.
 - Sobre la parte superior: 20 cm.
 - Del microondas al suelo: 85 cm.
- El producto debe estar colocado a una distancia mínima de 5 metros de la televisión, radio o antena.
- Para evitar descargas eléctricas, el microondas se debe instalar de tal manera que el enchufe sea accesible y que garantice una toma de tierra efectiva en caso de fuga de corriente.
- La puerta del microondas debe estar cerrada correctamente para iniciar su funcionamiento.
- En caso de detectar restos de productos de la fabricación en el interior del producto o en las resistencias, mantenga abierta la puerta del microondas para asegurar una buena ventilación. Es recomendable calentar un vaso de agua varias veces a alta temperatura.

4. PANEL DE CONTROL

1. Antes de cocinar

- Conecte el electrodoméstico a la toma de corriente. Una vez conectado, la luz LED parpadeará 3 veces y aparecerán 2 puntos (:). Introduzca la función de cocción y el tiempo deseado.

2. Selector de tiempo y peso (Time/Weight)

- Girando el selector de tiempo y peso puede aumentar o disminuir ambos durante el funcionamiento del microondas.

3. Pausa y Cancelar (Pause/cancel)

- Antes de poner en funcionamiento el microondas: pulse el botón una vez para restablecer los ajustes y volver al estado inicial.
- Durante el funcionamiento: pulse el botón una vez para interrumpir el funcionamiento o púlselo dos veces para cancelar el programa seleccionado.

4. Recordatorio (Auto reminder)

- Una vez finalizado el programa de cocción preseleccionado, aparecerá

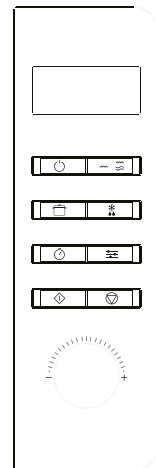

la palabra END en la pantalla LED y el microondas emitirá 3 pitidos. Pulse Pause/Cancel o abra el microondas para parar la alarma, en caso contrario, la alarma sonará en un intervalo de 3 minutos.

5. Ajuste de la hora y el temporizador (Clock/Timer)

- Pulse el botón CLOCK y, a continuación, gire el selector en sentido de las agujas del reloj o en sentido contrario para ajustar tanto la hora como el temporizador.

Power		Grill/Combi		Cook		Defrost	
Clock		Preset		Instant/Start		Pause/Cancel	

Ejemplo: ajustar la hora a las 12:30.

	Pasos a seguir	Pantalla
1	Tras encenderse, la pantalla mostrará 2 puntos.	:
2	Pulse una vez el botón CLOCK.	00:00
3	Gire el selector Time/Weight para configurar la hora exacta.	12:00
4	Pulse una vez el botón CLOCK.	12:00
5	Gire el selector Time/Weight para configurar los minutos exactos.	12:30
6	Pulse el botón CLOCK una vez para confirmar la hora configurada o espere 5 segundos, el microondas lo hará de forma automática.	

6. Cocción por microondas

- Utilice esta función para cocinar o para calentar alimentos.
- Pulse el botón POWER y seleccione entre las opciones de la pantalla:

High power (Alta potencia)	El microondas opera al 100 % de potencia. Perfecto para cocinar de forma rápida y eficiente.
Medium High power (Potencia medio-alta)	El microondas opera al 80 % de potencia. Perfecto para cocinar a una velocidad medio-alta.
Medium power (Potencia media)	El microondas opera al 60 % de potencia. Perfecto para cocinar al vapor.
Medium Low power (Potencia medio-baja)	El microondas opera al 40 % de potencia. Perfecto para descongelar alimentos.
Low power (Baja potencia)	El microondas opera al 20 % de potencia. Perfecto para mantener alimentos calientes.



▶ **ESPAÑOL**

- La función microondas es programable hasta 60 minutos.
- El tiempo de cocción o calentamiento puede ser modificado durante el funcionamiento. Se recomienda dar la vuelta o remover los alimentos al menos una vez durante el proceso. Pulse el botón Instant/Start una vez para reanudar el funcionamiento.
- En caso de retirar la comida antes de la hora preseleccionada, asegúrese de pulsar el botón Pause/Cancel una vez para cancelar el programa y evitar que el electrodoméstico se ponga en funcionamiento vacío y de forma automática al cerrar la puerta.
- Tras operar a máxima potencia durante un determinado tiempo, el microondas bajará la potencia de forma automática con el fin de alargar la vida útil del electrodoméstico.

Ejemplo: cocinar a 80 % de potencia durante 10 minutos.		
	Pasos a seguir	Pantalla
1	Tras encenderse, la pantalla mostrará 2 puntos.	:
2	Pulse el botón POWER de forma consecutiva hasta seleccionar la potencia deseada.	80P
3	Gire el selector de TIME/WEIGH para seleccionar el tiempo de cocción.	10:00
4	Pulse el botón INSTANT/START para iniciar el funcionamiento. La pantalla LED mostrará la cuenta atrás.	

7. Grill y Combinado

- Pulse una vez el botón GRILL/COMBI para seleccionar la función de grill o combinada. La pantalla LED mostrará 2 modos, seleccione:

G (Grill)	Durante esta función sólo se activarán las resistencias. Perfecto para cocinar salchichas, alitas de pollo...	
C.1	Combina 30 % función microondas y 70 % función grill.	
C.2	Combina 55 % función microondas y 45 % función grill.	

Ejemplo: asar alimentos en el modo C.2 durante 10 minutos.		
	Pasos a seguir	Pantalla
1	Tras encenderse, la pantalla mostrará 2 puntos.	:
2	Pulse el botón GRILL/COMBI para seleccionar el modo.	C.2



3	Seleccione tiempo de cocción girando el selector TIME/WEIGHT.	10:00
4	Pulse el botón INSTANT/START una vez para funcionamiento.	

8. Descongelar (Defrost)

- Función diseñada para descongelar diferentes tipos de alimentos. Pulse el botón DEFROST una vez para seleccionar el modo de descongelación:

d.1	Perfecto para descongelar carne (0,1 kg-2 kg).
d.2	Perfecto para descongelar pollo/pavo (0,2 kg-3 kg).
d.3	Perfecto para descongelar pescado/marisco (0,1 kg-0,9 kg).

- Se recomienda voltear los alimentos durante el proceso de cocción con el fin de obtener un resultado uniforme.
- Por lo general, el proceso de descongelación necesitará más tiempo que el de cocción.
- Una vez el alimento se pueda cortar con un cuchillo, el proceso de descongelación se puede dar por terminado.
- Las radiaciones de microondas atraviesan alrededor de 4 cm de la mayoría de los alimentos.
- Los alimentos descongelados deberán ser consumidos lo antes posible. No se recomienda volver a meterlos en nevera ni congelador.

Ejemplo: descongelar 0,4 kg de pollo.

	Pasos a seguir	Pantalla
1	Tras encenderse, la pantalla mostrará 2 puntos.	:
2	Pulse el botón DEFROST para seleccionar el tipo de alimento.	d.2
3	Gire el selector TIME/WEIGHT para seleccionar el peso del alimento.	0.4
4	Pulse el botón INSTANT/START 1 vez para funcionamiento.	
5	A mitad del proceso de descongelación, sonará una alarma con el fin de recordarle darle la vuelta a los alimentos. Dele la vuelta, cierre la puerta del microondas y pulse el botón INSTANT/STAR de nuevo para reanudar el proceso de descongelación.	

9. Auto cooking

- El microondas cuenta con 8 programas predeterminados, seleccione el más apropiado en función del tipo de alimento y su peso. Pulse el botón COOK una vez, la pantalla LED mostrará los diferentes programas. Seleccione entre:

ESPAÑOL

Pantalla	Alimento	Plato
A.1	Palomitas de maíz	Perfecto para cocinar 85 g de palomitas.
A.2	Palomitas de maíz	Perfecto para cocinar 100 g de palomitas.
A.3	Pizza	Perfecto para cocinar 0,15 kg de pizza.
A.4	Líquidos	Perfecto para calentar 250 ml de líquido. El líquido deberá estar entre 5 °C y 10 °C. No cierre el recipiente.
A.5	Líquidos	Perfecto para calentar 500 ml de líquido. El líquido deberá estar entre 5 °C y 10 °C. No cierre el recipiente.
A.6	Patata	Perfecto para cocinar dados de patatas (5 mm x 5 mm), peso máximo de 0,45 kg. Coloque los dados en una bandeja o recipiente amplio y cúbralo para evitar la evaporación de agua.
A.7	Patata	Perfecto para cocinar dados de patatas (5 mm x 5 mm), peso máximo de 0,65 kg. Coloque los dados en una bandeja o recipiente amplio y cúbralo para evitar la evaporación de agua.
A.8	Pescado	Perfecto para cocinar 0,45 kg de pescado al vapor.

- Antes de cocinar o calentar un alimento, su temperatura debe ser de entre 20 °C y 25 °C. Al estar más caliente o más frío, el proceso de cocción requerirá más o menos tiempo.
- La temperatura, el peso y las formas de los alimentos influirán en gran medida en el proceso de cocción. Ajuste el tiempo para obtener los mejores resultados.

Ejemplo: cocinar 0,45 kg de pescado al vapor.		
	Pasos a seguir	Pantalla
1	Tras encenderse, la pantalla mostrará 2 puntos.	:
2	Pulse el botón COOK para seleccionar el modo de cocción.	A.8
3	Pulse el botón INSTANT/START para activar el funcionamiento. La pantalla LED mostrará la cuenta atrás.	

10. Inicio automático

- Esta función permite configurar un programa de cocción determinado a una hora concreta de modo que, a la hora preestablecida, el programa se pondrá en funcionamiento de forma automática. Para activar esta función:
 - Configure el temporizador.
 - Configure el programa de cocción.

Ejemplo: ahora son las 12:30 y quiere programar el microondas a potencia 80, durante 9 minutos y 30 segundos a las 14:20.		
	Pasos a seguir	Pantalla
1	Tras encenderse, la pantalla mostrará 2 puntos.	:
1.1	Pulse el botón CLOCK.	00:00
1.2	Configure la hora girando el selector TIME/WEIGHT.	12:00
1.3	Pulse el botón CLOCK para confirmar la hora.	12:00
1.4	Configure los minutos girando el selector TIME/WEIGHT.	12:30
1.5	Pulse el botón CLOCK para confirmar la hora configurada o espere 5 segundos, el microondas lo hará de forma automática.	12:30
2	Seleccione el programa y el tiempo de cocción.	
2.1	Seleccione la potencia pulsando el botón de POWER.	100P
2.2	Seleccione el tiempo de cocción girando el selector TIME/WEIGHT.	9:30
3	Pulse el botón PRESET una vez para volver al reloj.	
3.1	Configure los minutos girando el selector TIME/WEIGHT.	
3.2	Pulse de nuevo el botón PRESET para confirmar la hora.	
3.3	Configure los minutos girando el selector TIME/WEIGHT	14:20
4	Pulse el botón PRESET para confirmar el programa de cocción seleccionado. Ahora, el programa está activado y el microondas empezará a funcionar a las 14:20.	
5	Puede comprobar la hora configurada pulsando el botón PRESET.	



ESPAÑOL

11. Cocción por secuencias múltiples

- Algunas recetas requieren de varios pasos para conseguir el mejor resultado. Esta función te permite personalizar y combinar los procesos de cocción.

Ejemplo: cocinar alimentos a potencia 100, durante 3 minutos y luego grill durante 9 minutos.		
	Pasos a seguir	Pantalla
1	Seleccione el modo microondas a 100 % de potencia durante 3 minutos.	
1.1	Pulse el botón POWER para seleccionar potencia.	100P
1.2	Seleccione la hora de cocción girando el selector TIME/WEIGHT.	3:00
2	Función grill durante 9 minutos.	
2.1	Pulse el botón GRILL/COMBI para seleccionar modo grill.	G
2.2	Seleccione la hora de cocción girando el selector TIME/WEIGHT.	9:00
3	Pulse el botón INSTANT/START para iniciar el funcionamiento.	

- Una vez finalice la función microondas, la función grill se activará de forma automática.
- Cada operación permite un máximo de 4 secuencias. Si se requiere de más, repita los pasos enumerados anteriormente.

12. Función de bloqueo de seguridad para niños

- Función que permite bloquear el panel de control con el fin de prevenir que los niños utilicen el electrodoméstico sin supervisión.
 1. Activar bloqueo: mantenga pulsado el botón PAUSE/CANCEL durante 3 segundos.
 2. Desactivar bloqueo: mantenga pulsado el botón PAUSE/CANCEL durante 3 segundos.

5. CONSEJOS ÚTILES PARA COCINAR CON MICROONDAS

- Coloque los alimentos con cuidado: ponga las partes más gruesas de los alimentos hacia el borde del plato giratorio. Trate de evitar el solapamiento de alimentos.
- Vigile el tiempo de cocción: comience por cocinar los alimentos durante el mínimo tiempo posible y añada más tiempo según sea necesario. Calentar los alimentos en exceso puede suponer la aparición de humo u ocasionar que se quemen.
- Cubra los alimentos mientras se cocinan: al tapar los alimentos se evitan salpicaduras y se cocinan de forma más uniforme.



- Dé la vuelta o remueva los alimentos una vez durante el proceso de cocción.
- Respete el tiempo de precalentamiento: no exceda el tiempo especificado en la etiqueta de cada alimento.

6. LIMPIEZA

ADVERTENCIA: tanto el producto como los restos de comida deben limpiarse de forma periódica.

- Desconecte el cable de la toma de corriente de la pared antes de iniciar la limpieza. No sumerja el producto en agua ni en ningún otro tipo de fluido durante la limpieza.
- La falta de mantenimiento y de limpieza del producto puede ocasionar el deterioro de su superficie y afectar a su vida útil.
- No utilice nunca detergentes fuertes, gasolina, abrasivos en polvo o cepillos metálicos para limpiar ninguna de las partes del electrodoméstico.
- No quite la placa de mica.
- Tras el uso prolongado del producto pueden aparecer olores fuertes en su interior. Para deshacerse de estos olores siga alguno de los métodos siguientes:
 1. Coloque un vaso con varias rodajas de limón en el interior del microondas y caliéntelo a alta potencia durante 2 o 3 minutos.
 2. Coloque un vaso de té rojo en el interior del microondas y caliéntelo a alta potencia.
 3. Coloque cáscaras de naranja en el interior del microondas y caliéntelas a alta potencia durante 1 minuto.
- Utilice un paño suave y húmedo para limpiar las juntas, la puerta, las paredes interiores y el plato giratorio.

7. ESPECIFICACIONES TÉCNICAS

Modelo: ProClean 5110 Inox

Referencia: 01535

Potencia (Microondas): 700 W

Potencia (Grill): 800 W

Voltaje y frecuencia: 230 V, 50 Hz

Capacidad: 20 L

Made in China | Diseñado en España



ESPAÑOL

8. RECICLAJE DE ELECTRODOMÉSTICOS



La directiva europea 2012/19/UE sobre Residuos de Aparatos Eléctricos y Electrónicos (RAEE) especifica que los electrodomésticos no deben ser reciclados con el resto de los desperdicios municipales. Dichos electrodomésticos han de ser desechados de forma separada, para optimizar la recuperación y reciclaje de materiales y, de esta manera, reducir el impacto que puedan tener en la salud humana y el medioambiente.

El símbolo del contenedor tachado le recuerda su obligación de desechar este producto de forma correcta. Si el producto en cuestión cuenta con una batería o pila para su autonomía eléctrica, esta deberá extraerse antes de ser desechado y ser tratada a parte como un residuo de diferente categoría.

Para obtener información detallada acerca de la forma más adecuada de desechar sus electrodomésticos y/o las correspondientes baterías, el consumidor deberá contactar con las autoridades locales.

9. GARANTÍA Y SAT

Este producto tiene una garantía de 2 años desde la fecha de compra, siempre y cuando se conserve y envíe la factura de compra, el producto esté en perfecto estado físico y se le dé un uso adecuado tal y como se indica en este manual de instrucciones.

La garantía no cubrirá:

- Si el producto ha sido usado fuera de su capacidad o utilidad, maltratado, golpeado, expuesto a la humedad, sumergido en algún líquido o sustancia corrosiva, así como cualquier otra falta atribuible al consumidor.
- Si el producto ha sido desarmado, modificado o reparado por personas no autorizadas por el SAT oficial de Cecotec.
- Si la incidencia ha sido originada por el desgaste normal de las piezas debido al uso.

El servicio de garantía cubre todos los defectos de fabricación durante 2 años en base a la legislación vigente, excepto piezas consumibles. En caso de mal uso por parte del usuario el servicio de garantía no se hará responsable de la reparación.

Si en alguna ocasión detecta una incidencia con el producto o tiene alguna consulta, póngase en contacto con el Servicio de Asistencia Técnica oficial de Cecotec a través del número de teléfono **+34 96 321 07 28**.

2. SAFETY INSTRUCTIONS

Read these instructions thoroughly before using the appliance. Keep this instruction manual for future reference or new users.

- Make sure the contracted electrical power at your house corresponds to the one stated on the products's label and that the wall socket is fitted with an efficient ground contact.
- Do not use outdoors.
- This product is designed only for household use.
- Use this appliance only for intended purposes as described in this manual. Do not use corrosive chemicals or vapours in this appliance, it is not designed for industrial or laboratory use.
- If the door or door seals are damaged, the product must not be operated until it has been repaired by a competent person.
- Do not operate the oven when empty.
- Do not operate this appliance if it has a damaged cord or plug or if it is not operating properly. In case of fault or malfunction, contact the manufacturer or a qualified technician in order to avoid hazard.
- Only use utensils that are suitable for microwave ovens. Make sure utensils do not touch the interior walls during operation.
- Do not use the microwave cavity for storage purposes.
- Do not attempt to deep-fry in this oven.
- In order to reduce fire risk:
 - Do not overcook food.
 - Remove wire twist-ties from paper or plastic bags before placing them inside the microwave.
 - Do not heat liquids or other foods in sealed containers.
 - In case of smoke or fire inside the microwave, keep the product's door closed, turn the product off and disconnect it from the power supply.
- In order to prevent the glass tray from breaking, do not place hot foods, hot utensils, frozen foods or frozen utensils on it.
- After operating, the container is likely to be very hot. Use gloves in order to avoid burns and injuries.
- In Grill or Combination (1, 2, 3) mode, all oven parts will be very hot during and after operation, including door and top part of the microwave. Remember to use handle, gloves or any other type of protection.
- Never use grill rack during microwave function.
- The appliance is not intended to be used by children under the age of 8. It can be used by children over the age of 8, as long as they are given continuous supervision.
- This appliance can be used by children aged 8 and above, and persons with reduced phy-



 **ENGLISH**

sical, sensory or mental capabilities or lack of experience and knowledge, as long as they have been given supervision or instruction concerning the use of the appliance in a safe way and understand the hazards involved. Children shall not play with the appliance.

- Supervise young children to make sure that they do not play with the appliance. Close supervision is necessary when the appliance is being used by or near children.
- This product is a Group 2 Class B ISM equipment. The definition of Group 2 which contains all ISM (Industrial, Scientific and Medical) equipment in which radio-frequency energy is intentionally generated and/or used in the form of electromagnetic radiation for the treatment of material, and spark erosion equipment. Class B equipment is suitable for domestic use and in establishments directly connected to a low voltage power supply network, which supplies buildings used for domestic purpose.

WARNING: Technical service and reparations that involve cover removals or exposure to cables must always be carried out by a competent, professional and qualified person.

WARNING: It is important to use materials and containers which are suitable and safe for microwave cooking. The table below shows which materials are suitable and which are not:

Material of container	Grill	Combi	Microwave	Notes
Heat-resistant ceramic	Yes	Yes	Yes	Never use ceramics which are decorated with metal rim or glazed.
Heat-resistant plastic	No	No	Yes	Cannot be used for long time microwave cooking.
Heat-resistant glass	Yes	Yes	Yes	
Plastic film	No	No	Yes	It should not be used when cooking meat, high temperature might damage the film.
Grill rack	Yes	Yes	No	
Metal container	No	No	No	Microwave cannot cook through metal.
Lacquer	No	No	No	Poor heat-resistance. Cannot be used for high-temperature cooking.
Bamboo wood and paper	No	No	No	Poor heat-resistance. Cannot be used for high-temperature cooking.



3. BEFORE USE

WARNING: never remove the mica plate.

- Take the product out of its package. If the microwave has a protective film, tear it off before starting operation. Check carefully if there is any damage, and if there is, immediately notify the Technical Support Service.
- The product must be placed on a flat, stable and dry place and kept away from corrosive materials, heat and humidity, such as gas burners or water.
- To ensure enough ventilation, minimum distances have to be kept:
 - From the back part to the wall: 10 cm.
 - From the side to the wall: 5 cm.
 - Free distance from the top surface: 20 cm.
 - From the microwave to the ground: 85 cm.
- The product must be placed, at least, at 5 m from the TV, Radio or antenna.
- The product must be placed in such way that the plug is accessible, and must ensure an effective grounding in case of leakage in order to avoid electric shocks.
- The microwave door must be closed in order to operate.
- In case there is any manufacturing rests in the microwave cavity or on the heating elements, leave the microwave open to ensure good ventilation. In such case, it is recommended to heat a glass of water at high power for several times.

4. CONTROL PANEL AND OPERATION

1. Before cooking

- Connect appliance to power outlet. Once it is connected, the LED light will flash 3 times and will require you to introduce cooking function and time (:).

2. Time/weight knob

- Cooking time and food weight can be increased or decreased during operation by turning Time/Weight button.

3. Pause/Cancel button

- Before operation: press once in order to cancel selected program and return to initial stage.
- During operation: press once in order to interrupt operation or press twice in order to cancel pre-set cooking program.

4. Auto reminder

- Once the pre-set cooking process is over, it will say END on the LED display panel and 3 "beep" sounds will be produced. Press Pause/Cancel button or open microwave door in order to stop the alarm, if not, alarm will sound at an interval of 3 minutes.

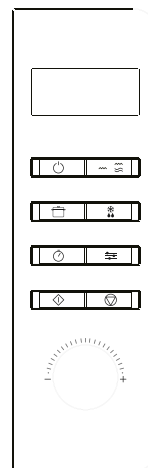











ENGLISH

5. Clock/timer setting

- In order to set clock or timer, press clock button and adjust time by turning the knob clock or anti-clockwise.

Power		Grill/Combi		Cook		Defrost	
Clock		Preset		Instant/Start		Pause/Cancel	

Example: setting time at 12:30.

	Steps	Display
1	After powering up, display panel shows colon.	:
2	Press Clock button once.	00:00
3	Turn Time/Weight knob to set exact hour.	12:00
4	Press Clock button once again.	12:00
5	Turn Time/Weight knob to set exact minutes.	12:30
6	Press Clock button once again to confirm selected time or wait for 5 seconds, time will be set automatically.	

6. Microwave cooking

- Use this function in order to cook or heat food.
- Press Power button, and select on the LED display panel:

High power	100% microwave power. Perfect for fast and efficient cooking.
Medium High power	80% microwave power. Perfect for medium express cooking.
Medium power	60% microwave power. Perfect for steaming food.
Medium Low power	40% microwave power. Perfect for defrosting food.
Low power	20% microwave power. Perfect for keeping food warm.

- Microwave function can be set up to 60 minutes.
- Cooking or heating time may be changed during operation. It is recommended to turn or stir food at least once during the process. Press Instant/Start button once to resume operation.
- If food is removed before the pre-set time, make sure you press Pause/Cancel once in order to stop operation and avoid the microwave from operating automatically and empty when



closed.

- When operating at maximum power, the microwave will automatically lower power after a certain time in order to lengthen the appliance's shelf life.

Example: cooking at P80 for 10 minutes.		
	Steps	Display
1	After powering up, display panel shows colon.	:
2	Select microwave power by pressing Power button consecutively.	80P
3	Set cooking time by turning Time/Weight knob.	10:00
4	Press Instant/Start button to start and LED will count down to show running time.	

7. Grill and Combination

- Press once in order to select grill or combination function. The LED display panel will show 3 modes:

G (Grill)	Only heating elements will be energized during operation. Perfect for cooking sausages, pork, chicken wings...
C.1	Combines 30% microwave operation and 70% grill operation.
C.2	Combines 55% microwave operation and 45% grill operation.

Example: grilling food on C.2 mode for 10 minutes.		
	Steps	Display
1	After powering up, LED display panel shows colon.	:
2	Press Grill/Combi button to select grill mode.	C.2
3	Set cooking time by turning the Time/Weight knob.	10:00
4	Press Instant/Start once to start operation.	

8. DEFROST

- Function designed to defrost different types of food. Press Defrost button once in order to select defrost function. LED display panel will show 3 modes:



ENGLISH

d.1	Perfect for defrosting meat (0.1 kg-2.0 kg).
d.2	Perfect for defrosting poultry (0.2 kg-3.0 kg).
d.3	Perfect for defrosting seafood (0.1 kg-0.9 kg).

- It is highly recommended to turn over food during operation on order to obtain uniform effect.
- Usually defrosting will need longer time than cooking food.
- If the food can be cut by knife, the defrosting process can be considered completed.
- Microwave radiation penetrates around 4 cm into most foods.
- Defrosted food should be used as soon as possible, it is not recommended to freeze or put back in the fridge again.

Example: defrosting 0.4 kg poultry.		
	Steps	Display
1	After powering up, LED display panel shows colon.	:
2	Press Defrost button to set food kind.	d.2
3	Turn Time/Weight knob to set food weight.	0.4
4	Start operation by pressing Instant/Start.	
5	Half way through defrosting process, an alarm will sound in order to remember you to turn over the food. Turn over food, close the door and press Instant/Start button again to resume defrosting process.	

9. Auto cooking

- The microwave has 8 default programs, select the appropriate one according to the food type and weight. Press Cook button once and LED display panel will show different programs, choose between:

Display	Kind	Dish
A.1	Popcorn	Perfect for cooking 85 g of popcorn.
A.2	Popcorn	Perfecto for cooking 100 g of popcorn.
A.3	Pizza	Perfect for heating a 0.15 kg pizza slice.
A.4	Liquids	Perfect for heating a 250-ml liquid cup. The liquid temperature must be about 5-10. Do not seal the liquid container.



A.5	Liquids	Perfect for heating a 500-ml liquid cup. The liquid temperature is about 5-10. Do not seal the liquid container.
A.6	Potato	Perfect for cooking potato cubes (5 mm height and width). Maximum weight of about 0.45 kg. Place potatoes on a large tray or container and cover it with a thin film to prevent water loss.
A.7	Potato	Perfect for cooking potato cubes (5 mm height and width). Maximum weight of 0.65 kg. Place potatoes on a large tray or container and cover it with a thin film to prevent water loss.
A.8	Fish	Perfect for steaming 0.45 kg of fish.

- Before cooking food, its temperature must be about 20-25 °C. Higher or lower temperature of the food before cooking would require increasing or decreasing cooking time.
- Food's temperature, weight and shape will strongly influence the microwave effect on the cooking process. Adjust time in order to obtain the best result.

Example: steaming 0.45 kg of fish.		
	Steps	Display
1	After powering up, LED display panel shows colon.	:
2	Press Cook button to set cooking mode.	A.8
3	Start cooking by pressing Instant/Start button and LED will count down to show running time.	

10. Automatic starting (delayed function)

- This function allows you to set cooking program and time, so at the pre-set time, the pre-set program will automatically start operating. In order to activate this mode:
 - Set timer.
 - Set cooking program.

Example: Now it is 12:30 and you want to program the microwave at 100 P, for 9 minutes and 30 seconds at 14:20.		
	Steps	Display
1	After powering up, LED display panel shows colon.	:



ENGLISH

1.1	Press Clock button.	00:00
1.2	Set hour by turning Time/Weight knob.	12:00
1.3	Press Clock button again to confirm hours.	12:00
1.4	Set minutes by turning Time/Weight knob.	12:30
1.5	Press Clock button once or wait for 5 seconds and the timer will set automatically.	12:30
2	Set cooking program and time.	
2.1	Select power by pressing Power button.	100P
2.2	Turn Time/Weight knob to set cooking time.	9:30
3	Press Preset button once to return to current clock.	
3.1	Set hour by turning Time/Weight knob.	
3.2	Press Preset button again to confirm hour.	
3.3	Set minutes by turning Time/Weight knob.	14:20
4	Press Preset button to confirm delayed cooking program. Now the program has been activated. Operation will start at 14.20.	
5	You may check the pre-set starting time by pressing Preset button.	

11. Multi-sequence cooking

- In order to obtain the best result, some recipes require of different steps. This function allows you to personalize and to combine your cooking processes.

Example: cooking food at 100 P, for 3 minutes, then grilling for 9 minutes. This is 2-sequence setting.		
	Steps	Display
1	Select 100 P microwave for 3 minutes	
1.1	Press Power button to select power level	100P
1.2	Turn Time/Weight knob to set cooking time	3:00
2	Grill for 9 minutes	
2.1	Press Grill/combi button to select grill mode	G



2.2	Turn Time/Weight knob to set cooking time	9:00
3	Start operation by pressing Instant/Start	

- When microwave function is finished, grilling function will operate automatically.
- Maximum 4 sequences can be set at a time. If more sequences are required, repeat stated steps.

12. Child-lock function

- Security system that blocks control panel to ensure small children do not use the appliance without supervision. How to use it:
 1. Activate lock: hold Pause/Cancel button for 3 seconds.
 2. Cancel lock: hold Pause/Cancel button for 3 seconds.

5. COOKING TIPS

- Food arrangement: place the thickest food parts towards the edge of the glass tray. If possible, do not overlap food.
- Watch cooking time: cook for the shortest amount of time at first, and add more minutes in case it is necessary. Over-cooking may result in smoke and burns.
- Cover food while cooking: covering the food you are going to cook avoids spattering and allows a more even cooking.
- Flip or stir food once during the cooking process.
- Respect pre-heating time. Pre-heating time specified on the food's label must not be exceeded.

6. CLEANING

WARNING: The product must be cleaned and any food deposits must be removed regularly.

- Remove the power cord from the wall socket before cleaning. Do not immerse the product in water or any other fluid during cleaning.
- Failure to maintain the product in clean conditions could lead to surface deterioration and could adversely affect the product's shelf life, resulting in possible hazard.
- Never use strong detergents, gasoline, abrasive powder or metal brush to clean any part of the product.
- Do not remove the mica plate.
- When the microwave has been used for a long time, some strong odours may arise from inside. In order to get rid of them, follow the steps below:
 1. Place several lemon slices in a cup and heat them at high power for 2 or 3 minutes.
 2. Place a cup of red tea inside the microwaves and heat it at high power.
 3. Place orange peels inside the microwaves and heat it at high power for 1 minute.
- Use a dampened soft cloth to clean enclosures, door, interior walls and the glass tray.



ENGLISH

7. TECHNICAL SPECIFICATIONS

Model: ProClean 5110 Inox

Product reference: 01535

Rated Microwave power output: 700 W

Rated Grill power output: 800 W

Voltage and frequency: 230 V, 50 Hz

Capacity: 20 L

Made in China | Designed in España

8. DISPOSAL OF OLD ELECTRICAL APPLIANCES



The European directive 2012/19/EU on Waste Electrical and Electronic Equipment (WEEE), specifies that old household electrical appliances must not be disposed of with  the normal unsorted municipal waste. Old appliances must be collected separately, in order to optimize the recovery and recycling of the materials they contain, and reduce the impact on human health and the environment.

The crossed out "wheeled bin" symbol on the product reminds you of your obligation to dispose of the appliance correctly. If the product has a built-in battery or uses batteries, they should be removed from the appliance and disposed of appropriately. Consumers must contact their local authorities or retailer for information concerning the correct disposal of old appliances and/or their batteries.

9. TECHNICAL SUPPORT SERVICE AND WARRANTY

This product is under warranty for 2 years from the date of purchase, as long as the proof of purchase is submitted, the product is in perfect physical condition, and it has been given proper use, as explained in this instruction manual.

The warranty will not cover the following situations:

- The product has been used for purposes other than those intended for it, misused, beaten, exposed to moisture, immersed in liquid or corrosive substances, as well as any other fault attributable to the customer.
- The product has been disassembled, modified, or repaired by persons, not authorised by the official Technical Support Service of Cecotec.
- Faults deriving from the normal wear and tear of its parts, due to use.

The warranty service covers every manufacturing defects of your appliance for 2 years, based on current legislation, except consumable parts. In the event of misuse, the warranty will not apply. If at any moment you detect any problem with your product or have any doubt, do not hesitate to contact Cecotec Technical Support Service at **+34 963 210 728**.





2. INSTRUCTIONS DE SÉCURITÉ

Veillez lire les instructions de sécurité suivantes avec attention avant d'utiliser l'appareil. Gardez bien ce manuel pour de futures références ou pour tout nouvel utilisateur.

- Assurez-vous que le voltage du réseau électrique coïncide avec le voltage spécifié sur l'étiquette de classification du produit et que la fiche possède une prise de terre.
- N'utilisez pas le produit en extérieur.
- Ce produit est conçu pour un usage domestique uniquement.
- Utilisez cet électroménager uniquement pour les fonctions décrites dans ce manuel. N'utilisez pas de substances chimiques, corrosives ni de vapeurs sur l'électroménager, il n'est pas conçu pour un usage industriel ou en laboratoire.
- Dans le cas où les portes et/ou jointures seraient abîmées, ne mettez pas l'électroménager en marche jusqu'à ce qu'il ait été correctement réparé.
- Ne mettez pas en marche le micro-ondes lorsqu'il est vide.
- Ne mettez pas en marche le micro-ondes si le câble ou la prise sont défectueux ou si le produit ne fonctionne pas correctement. Dans le cas d'un mauvais fonctionnement ou d'une avarie, veuillez contacter le Service Après-Vente Officiel de Cecotec.
- Utilisez des ustensiles qui conviennent pour le micro-ondes. Assurez-vous que les ustensiles n'entrent pas en contact avec les parois internes de l'électroménager pendant son utilisation.
- N'utilisez pas l'intérieur du micro-ondes comme espace de stockage.
- N'essayez pas de faire frire des aliments dans le micro-ondes.
- Afin d'éviter des risques d'incendies, veuillez suivre les indications suivantes :
 - Ne laissez pas cuire les aliments trop longtemps.
 - Retirez les liens et attaches souples métalliques sur vos aliments emballés avant de les mettre dans le micro-ondes.
 - Ne réchauffez pas de liquides ni autres aliments en récipients fermés.
 - Si de la fumée ou du feu apparaissent à l'intérieur de l'appareil, maintenez la porte bien fermée, éteignez le produit et débranchez-le de la prise.
- Ne placez pas de nourriture ni d'ustensiles chauds ou congelés sur le plateau tournant.
- Après utilisation, le récipient employé pourrait être très chaud. Utilisez des gants pour éviter des brûlures ou dommages.
- Pendant le fonctionnement du micro-ondes en mode "Grill" ou en mode "Combinaison" (1, 2 ou 3), il est probable que toutes les parties de l'électroménager soient très chaudes, même la porte et la partie supérieure du produit. Utilisez des gants ou autre type de protection.
- N'utilisez jamais la grille pendant la fonction Micro-ondes.
- L'appareil ne doit pas être utilisé par des enfants de moins de 8 ans. Cet appareil peut être utilisé par des enfants de plus de 8 ans s'ils sont surveillés de manière continue.
- Cet appareil peut être utilisé par des personnes aux capacités physiques, mentales ou sensorielles réduites, ou sans expérience ni connaissances si elles sont surveillées et/ou ont reçu



FRANÇAIS

les informations nécessaires à l'utilisation correcte de l'appareil et si elles ont bien compris les risques qu'il implique.

- Surveillez les enfants pour vous assurer qu'ils ne jouent pas avec le produit. Une surveillance stricte est nécessaire si l'appareil est utilisé par ou à côté d'enfants.
- Ce produit est un appareil Groupe 2 Classe B ISM. Le Groupe 2 est défini comme incluant tout équipement ISM (Industriel, Scientifique et Médical) dans lequel se génère et/ou s'utilise une énergie de radiofréquence sous forme de radiation électromagnétique pour le traitement matériel, et tout équipement d'électroérosion. L'équipement de Classe B est un type d'équipement adéquate pour une utilisation dans des établissements domestiques et des établissements directement connectés à un réseau électrique de bas voltage qui alimentent des établissements utilisés à des fins domestiques.

AVERTISSEMENT : n'importe quel type d'entretien ou de réparation implique de devoir retirer un des couvercles ou une exposition aux câbles, la manipulation devra donc toujours être effectuée par une personne compétente, professionnelle et qualifiée.

AVERTISSEMENT : il est important d'utiliser des matériaux et récipients compatibles pour les utiliser de manière sécurisée dans le micro-ondes. Vous pourrez voir dans le tableau suivant les ustensiles qui conviennent ou non :

Matériel du récipient	Grill	Combi	Micro-ondes	Notes
Céramique résistante à la chaleur	Oui	Oui	Oui	N'utilisez jamais des céramiques décorées avec verres ou rivets.
Plastique résistant à la chaleur	Non	Non	Oui	Ne réchauffez jamais de manière prolongée.
Verre résistant à la chaleur	Oui	Oui	Oui	
Film plastique	Non	Non	Oui	Ne l'utilisez pas pour cuisiner de la viande, la température élevée pourrait l'abîmer.
Grille	Oui	Oui	Non	





Récipient en métal	Non	Non	Non	Les radiations du micro-ondes ne traversent pas le métal.
Laqué/récipient laqué	Non	Non	Non	Peu résistant à la chaleur.
Bambou ou papier	Non	Non	Non	Peu résistant à la chaleur.

3. AVANT UTILISATION

AVERTISSEMENT : n'essayez jamais d'enlever la plaque de mica !

- Sortez le produit de la boîte. Si le micro-ondes possède un plastique de protection, retirez-le avant utilisation. Assurez-vous que le produit ne présente aucun dommage, et s'il y en avait un, veuillez avvertir immédiatement le Service Après-Vente Officiel de Cecotec.
- Placez le produit sur une surface plate, stable et sèche, loin de tout matériel corrosif, chaleur ou humidité comme par exemple de l'eau ou des brûleurs à gaz.
- Le produit doit disposer de suffisamment de ventilation, vous devrez donc respecter les distances suivantes :
 - De la partie arrière au mur : 10 cm.
 - Du côté au mur : 5 cm.
 - Au niveau de la partie supérieure : 20 cm.
 - Du micro-ondes au sol : 85 cm.
- Le produit doit être placé à une distance minimale de 5 mètres de la télévision, radio ou antenne.
- Afin d'éviter des décharges électriques, le micro-ondes doit être installé de telle manière à ce que la prise soit accessible et qu'une prise de terre effective soit garantie en cas de fuite de courant.
- La porte du micro-ondes doit être fermée correctement pour pouvoir démarrer.
- Si vous détectez des restes de produits provenant de la fabrication à l'intérieur du produit ou dans les résistances, maintenez ouverte la porte du micro-ondes pour assurer une bonne ventilation. Il est recommandé de réchauffer un verre d'eau plusieurs fois à haute température.

4. PANNEAU DE CONTRÔLE ET FONCTIONNEMENT

1. Avant de cuisiner

- Branchez l'électroménager à la prise de courant. Une fois branché, la lumière LED clignote 3 fois et 2 points (:) apparaissent. Introduisez la fonction de cuisson et le temps souhaités.

2. Sélecteur de temps et poids (Time/Weight)

- En tournant le sélecteur de temps et poids, vous pouvez augmenter ou diminuer le temps et le poids pendant le fonctionnement du micro-ondes.

3. Mettre en pause et Annuler (Pause/Cancel)

- Avant de mettre en marche le micro-ondes : appuyez 1 fois sur le bouton pour rétablir les réglages et revenir à l'état initial.
- Pendant le fonctionnement : appuyez 1 fois sur le bouton pour interrompre le fonctionnement ou appuyez 2 fois pour annuler le programme sélectionné.

4. Rappel (Auto reminder)

- Une fois que le programme de cuisson sélectionné se termine, le mot « End » apparaît sur l'écran LED et le micro-ondes émet 3 bips. Appuyez sur « Pause/Cancel » ou ouvrez le micro-ondes pour arrêter l'alarme, dans le cas contraire, l'alarme sonnera toutes les 3 minutes.

5. Réglage de l'heure et de la minuterie (Clock/timer)

- Appuyez sur le bouton « Clock » puis, tournez le sélecteur dans le sens des aiguilles d'une montre ou dans le sens contraire afin d'ajuster l'heure comme la minuterie.

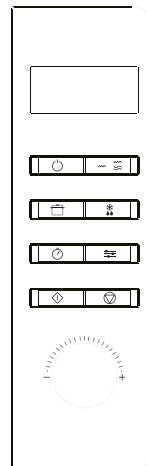

Power		Grill/Combi		Cook		Defrost	
Clock		Preset		Instant/Start		Pause/Cancel	

Exemple : ajuster l'heure à 12h30.

	Étapes à suivre	Écran
1	Après s'être allumé, l'écran affiche 2 points.	:
2	Appuyez une fois sur le bouton « Clock ».	00:00
3	Tournez le sélecteur « Time/Weight » pour configurer l'heure exacte.	12:00
4	Appuyez une fois sur le bouton « Clock ».	12:00



5	Tournez le sélecteur « Time/Weight » pour configurer les minutes exactes.	12:30
6	Appuyez une fois sur le bouton « Clock » pour confirmer l'heure configurée ou attendez 5 secondes, le micro-ondes le fera de manière automatique.	

6. Cuisson micro-ondes

- Utilisez cette fonction pour cuisiner ou pour réchauffer des aliments.
- Appuyez sur le bouton « Power » et sélectionnez l'option entre celles proposées sur l'écran :

High power (Puissance élevée)	Le micro-ondes utilise 100% de sa puissance. Parfait pour cuisiner de manière rapide et efficace.
Medium High power (Puissance moyenne-élevée)	Le micro-ondes utilise 80% de sa puissance. Parfait pour cuisiner à une vitesse moyenne-élevée.
Medium power (Puissance moyenne)	Le micro-ondes utilise 60% de sa puissance. Parfait pour cuisiner à la vapeur.
Medium Low power (Puissance moyenne-basse)	Le micro-ondes utilise 40% de sa puissance. Parfait pour décongeler les aliments.
Low power (Puissance basse)	Le micro-ondes utilise 20% de sa puissance. Parfait pour maintenir les aliments chauds.

- La fonction micro-ondes est programmable jusqu'à 60 minutes.
- Le temps de cuisson ou de réchauffage peuvent être modifiés pendant le fonctionnement. Il est recommandé de retourner ou remuer les aliments au moins une fois pendant le processus. Appuyez sur le bouton « Instant/Start » une fois pour reprendre le fonctionnement.
- Si vous retirez la nourriture avant le temps prévu, assurez-vous d'appuyer sur le bouton « Pause/Cancel » une fois pour annuler le programme et éviter que l'appareil ne se mette automatiquement en marche vide lorsque vous fermez la porte.
- Après avoir fonctionné à puissance maximale pendant un certain temps, le micro-ondes abaissera la puissance automatiquement afin de prolonger la vie utile de l'électroménager.

Exemple : cuisiner à 80% de puissance pendant 10 minutes.

	Étapes à suivre	Écran
1	Après s'être allumé, l'écran affiche 2 points.	:





FRANÇAIS

2	Appuyez sur le bouton « Power » de manière consécutive jusqu'à sélectionner la puissance souhaitée.	80P
3	Tournez le sélecteur « Time/ Weight » pour sélectionner le temps de cuisson.	10:00
4	Appuyez sur le bouton « Instant/Start » pour démarrer. L'écran LED affiche le compte à rebours.	

7. Grill et Combiné

- Appuyez une fois sur le bouton « Grill/Combi » pour sélectionner la fonction grill ou combinée. L'écran LED affiche 2 modes, sélectionnez :

G (Grill)	Avec cette fonction, seules les résistances s'activeront. Parfait pour cuisiner des saucisses, des ailes de poulet, ...
C.1	Combine : 30% fonction micro-ondes et 70% fonction grill.
C.2	Combine : 55% fonction micro-ondes et 45% fonction grill.

Exemple : faire griller des aliments avec le mode C.2 pendant 10 minutes.

	Étapes à suivre	Écran
1	Après s'être allumé, l'écran affiche 2 points.	:
2	Appuyez sur le bouton « Grill/Combi » pour sélectionner le mode.	C.2
3	Sélectionnez le temps de cuisson en tournant le sélecteur « Time/ Weight ».	10:00
4	Appuyez sur le bouton « Instant/Start » une fois pour démarrer.	

8. Décongeler (Defrost)

- Fonction conçue pour décongeler différents types d'aliments. Appuyez sur le bouton « Defrost » une fois pour sélectionner le mode de décongélation :

d.1	Parfait pour décongeler de la viande (0.1 kg-2.0 kg).
d.2	Parfait pour décongeler du poulet/de la dinde (0.2 kg-3.0 kg).
d.3	Parfait pour décongeler du poisson/des fruits de mer (0.1 kg-0.9 kg).

- Il est recommandé de retourner les aliments pendant le processus de cuisson afin d'obtenir un résultat uniforme.





- En général, le processus de décongélation nécessite plus de temps que celui de cuisson.
- Une fois que l'aliment peut être coupé avec un couteau, le processus de décongélation peut être considéré comme terminé.
- Les radiations du micro-ondes traversent environ 4 cm de la majorité des aliments.
- Les aliments décongelés devront être consommés le plus rapidement possible. Il n'est pas recommandé de remettre un aliment décongelé dans le réfrigérateur ni dans le congélateur.

Example: defrosting 0.4 kg poultry.		
	Étapes à suivre	Écran
1	Après s'être allumé, l'écran affiche 2 points.	:
2	Appuyez sur le bouton « Defrost » pour sélectionner le type d'aliment.	d.2
3	Tournez le sélecteur « Time/Weight » pour sélectionner le poids de l'aliment.	0.4
4	Appuyez sur le bouton « Instant/Start » une fois pour démarrer.	
5	À la moitié du processus de décongélation, une alarme sonne afin de vous rappeler qu'il faut retourner les aliments. Retournez-les, fermez la porte du micro-ondes et appuyez de nouveau sur le bouton « Instant/Start » pour reprendre le processus de décongélation.	

9. Auto cooking

- Le micro-ondes possède 8 programmes prédéterminés, sélectionnez le plus approprié en fonction du type d'aliment et de son poids. Appuyez sur le bouton « Cook » une fois, l'écran LED affiche les différents programmes. Sélectionnez entre :

Écran	Aliment	Plat
A.1	Pop-corn	Parfait pour cuisiner 85 g de pop-corn.
A.2	Pop-corn	Parfait pour cuisiner 100 g de pop-corn.
A.3	Pizza	Parfait pour cuisiner 0,15 g de pizza.
A.4	Liquides	Parfait pour réchauffer 250 ml de liquide. Le liquide devra avoir une température comprise entre 5°C et 10°C. Ne fermez pas le récipient.



FRANÇAIS

A.5	Liquides	Parfait pour réchauffer 500 ml de liquide. Le liquide devra avoir une température comprise entre 5°C et 10°C. Ne fermez pas le récipient.
A.6	Pommes de terre	Parfait pour cuisiner des pommes de terre coupées en dés (5 mm x 5 mm), poids maximal de 0,45 kg. Placez les dés sur un plateau ou large récipient et recouvrez-le pour éviter que l'eau ne s'évapore.
A.7	Pommes de terre	Parfait pour cuisiner des pommes de terre coupées en dés (5 mm x 5 mm), poids maximal de 0,65 kg. Placez les dés sur un plateau ou large récipient et recouvrez-le pour éviter que l'eau ne s'évapore.
A.8	Poisson	Parfait pour cuisiner 0,45 kg de poisson à la vapeur.

- Avant de cuisiner ou de réchauffer un aliment, sa température doit être comprise entre 20°C et 25°C. S'il est plus chaud ou plus froid, le processus de cuisson nécessitera plus ou moins de temps.
- La température, le poids et les formes des aliments ont une grande influence sur le processus de cuisson. Ajustez le temps afin d'obtenir les meilleurs résultats.

Exemple : cuisiner 0,45 kg de poisson à la vapeur.		
	Étapes à suivre	Écran
1	Après s'être allumé, l'écran affiche 2 points.	:
2	Appuyez sur le bouton « Clock » pour sélectionner le mode de cuisson.	A.8
3	Appuyez sur le bouton « Instant/Start » pour démarrer. L'écran LED affiche le compte à rebours.	

10. Démarrage automatique

- Cette fonction permet de configurer un programme de cuisson déterminé à une heure déterminée de façon à ce que, à l'heure préétablie, le programme préétabli se mette en marche automatiquement. Pour activer cette fonction :
 - Configurez la minuterie
 - Configurez le programme de cuisson





Exemple : il est maintenant 12h30, et vous souhaitez programmer le micro-ondes à 80% de puissance, pendant 9 minutes et 30 secondes à 14h20.		
	Étapes à suivre	Écran
1	Après s'être allumé, l'écran affiche 2 points.	:
1.1	Appuyez sur le bouton « Clock ».	00:00
1.2	Configurez l'heure en tournant le sélecteur « Time/Weight ».	12:00
1.3	Appuyez sur le bouton « Clock » pour confirmer l'heure.	12:00
1.4	Configurez les minutes en tournant le sélecteur « Time/Weight ».	12:30
1.5	Appuyez sur le bouton « Clock » pour confirmer l'heure configurée ou attendez 5 secondes, le micro-ondes le fera automatiquement.	12:30
2	Sélectionnez le programme et le temps de cuisson.	
2.1	Sélectionnez la puissance en appuyant sur le bouton « Power ».	100P
2.2	Sélectionnez le temps de cuisson en tournant le sélecteur « Time/Weight ».	9:30
3	Appuyez sur le bouton « Pre-set » une fois pour retourner à l'horloge.	
3.1	Configurez l'heure en tournant le sélecteur « Time/Weight ».	
3.2	Appuyez de nouveau sur le bouton « Pre-set » pour confirmer l'heure.	
3.3	Configurez les minutes en tournant le sélecteur « Time/Weight ».	14:20
4	Appuyez sur le bouton « Pre-set » pour confirmer le programme de cuisson sélectionné. Maintenant, le programme est activé et le micro-ondes devrait fonctionner à 14h20.	
5	Vous pouvez vérifier l'heure configurée en appuyant sur le bouton « Pre-set ».	

11. Cuisson par séquences multiples

- Quelques recettes exigent plusieurs étapes pour obtenir le meilleur des résultats. Cette fonction vous permet de personnaliser et de combiner les processus de cuisson.



FRANÇAIS

Exemple : cuisiner des aliments à 100% de puissance, pendant 3 minutes puis utiliser le grill pendant 9 minutes.		
	Étapes à suivre	Écran
1	Sélectionnez le mode Micro-ondes à puissance 100 pendant 3 minutes.	
1.1	Appuyez sur le bouton « Power » pour sélectionner la puissance.	100P
1.2	Sélectionnez l'heure de cuisson en tournant le sélecteur « Time/Weight ».	3:00
2	Fonction Grill pendant 9 minutes.	
2.1	Appuyez sur le bouton « Grill/Combi » pour sélectionner le mode Grill.	G
2.2	Sélectionnez l'heure de cuisson en tournant le sélecteur « Time/Weight ».	9:00
3	Appuyez sur le bouton « Instant/Start » pour démarrer.	

- Une fois la fonction Micro-ondes terminée, la fonction Grill s'activera automatiquement.
- Chaque opération admet 4 séquences comme maximum. Si vous avez besoin de plus de séquence, répétez les étapes énumérées plus haut.

12. Fonction de verrouillage de sécurité pour les enfants

- Fonction qui permet de bloquer le panneau de contrôle dans le but d'éviter que les enfants n'utilisent l'électroménager sans surveillance.
 1. Activer le verrouillage : maintenez appuyé le bouton « Pause/Cancel » pendant 3 secondes.
 2. Désactiver le verrouillage : maintenez appuyé le bouton « Pause/Cancel » pendant 3 secondes.

5. CONSEILS UTILES POUR CUISINER AU MICRO-ONDES

- Disposez les aliments avec soin : placez les parties les plus épaisses des aliments vers le bord du plateau tournant. Essayez d'éviter le chevauchement des aliments.
- Surveillez le temps de cuisson : commencez par cuisiner les aliments pendant le minimum de temps possible et ajoutez plus de temps selon le besoin. Réchauffer les aliments en excès peut supposer l'apparition de fumée ou d'aliments brûlés.
- Couvrez les aliments pendant qu'ils se réchauffent : si vous couvrez les aliments, vous éviterez les éclaboussures et cela permettra de cuisiner les aliments de manière plus uniforme.
- Retournez ou remuez les aliments une fois pendant le processus de cuisson.
- Respectez le temps de préchauffage : ne dépassez pas la durée de préchauffage spécifiée sur l'étiquette de chaque aliment.





6. NETTOYAGE

AVERTISSEMENT : le produit comme les restes de nourriture doivent être nettoyés périodiquement.

- Débranchez le câble de la prise de courant avant de commencer le nettoyage. Ne submergez pas le produit dans l'eau ni dans aucun type de liquide pendant le nettoyage.
- Le manque d'entretien et de nettoyage du produit peut entraîner une détérioration de sa surface et affecter sa vie utile, ce qui peut être un danger potentiel.
- N'utilisez jamais de détergents forts, d'essence, de produits abrasifs, en poudre ou de brosses métalliques pour nettoyer l'une des parties de l'électroménager.
- Ne retirez pas la plaque de mica.
- Après utilisation prolongée du produit, de fortes odeurs peuvent apparaître à l'intérieur. Pour éliminer ces odeurs suivez les étapes suivantes :
 1. Placez un verre avec plusieurs rondelles de citron à l'intérieur du micro-ondes et faites chauffer à haute puissance pendant 2 ou 3 minutes.
 2. Placez un verre de thé rouge à l'intérieur du micro-ondes et faites chauffer à haute puissance.
 3. Placez des écorces d'orange à l'intérieur du micro-ondes et faites chauffer à haute puissance pendant 1 minute.
- Utilisez un chiffon humide pour nettoyer les jointures, la porte, les parois intérieures et le plateau tournant.

7. SPÉCIFICATIONS TECHNIQUES

Modèle: ProClean 5110 Inox

Référence : 01535

Puissance : 700 W

Puissance avec grill : 800 W

Voltage et fréquence : 230 V, 50 Hz

Capacité : 20 L

Made in China | Conçu en Espagne



FRANÇAIS

8. RECYCLAGE DES ELECTROMENAGERS



Électroniques (DEEE) spécifie que les électroménagers ne doivent pas être recyclés avec le reste des déchets municipaux communs. Ces électroménagers doivent être jetés de manière séparée, afin d'optimiser la récupération et le recyclage des matériaux et, de cette manière, réduire l'impact qu'ils peuvent avoir sur la santé humaine et sur l'environnement.

Le symbole de la poubelle rayée vous rappelle l'obligation de vous défaire de ce produit de manière correcte. Si le produit en question possède une batterie ou une pile pour son autonomie électrique, celle-ci devra être retirée avant de jeter le produit et être traitée à part comme un résidu de catégorie différente. Pour obtenir des informations détaillées sur la manière la plus adéquate de vous défaire de vos électroménagers et/ou des batteries correspondantes, le consommateur devra contacter les autorités locales.

9. GARANTIE ET SAV

Ce produit possède une garantie de 2 ans à partir de la date d'achat, à condition de toujours présenter la facture d'achat, que le produit soit en parfait état, et ait été utilisé correctement comme indiqué dans ce manuel d'instructions.

La garantie ne couvre pas :

- Un produit qui ait été utilisé en-dehors de ses capacités ou usages normaux, ayant subi des coups, ayant été abîmé, exposé à l'humidité, submergé dans n'importe quel liquide ou substance corrosive, ainsi que tous les incidents dont la faute serait imputable au consommateur.
- Un produit qui ait été démonté, modifié ou réparé par des personnes non autorisées par le Service Après-Vente Officiel de Cecotec.
- Lorsque le problème a été causé par l'usure normale des composants dû à l'utilisation.

Le service de garantie couvre tous les défauts de fabrication pendant 2 ans selon la législation en vigueur, à l'exception des pièces consommables. Dans le cas d'une mauvaise utilisation de la part de l'utilisateur, le service de garantie ne se fera pas responsable de la réparation. Si vous détectez un incident ou un problème avec le produit, vous devez contacter le Service Après-Vente Officiel de Cecotec au **+34 9 63 21 07 28**.

2. SICHERHEITSHINWEISE

Lesen Sie die folgende Sicherheitshinweise, bevor Sie die Mikrowelle benutzen. Beim Benutzen von Haushaltsgeräten, es ist nötig, eine Reihe von Sicherheitsvorkehrungen treffen.

- Stellen Sie sicher, dass die im Haus eingestellte elektrische Leistung die gleiche oder höher als in dem Etikett gezeichnet ist und dass die Steckdose, die mit dem Produkt verbunden ist, hat einen effizienten Schutzleiter.
- Benutzen Sie die Mikrowelle nicht außen.
- Dieses Produkt wurde entworfen, um nur zu Hause benutzen zu werden.
- Benutzen Sie dieses Haushaltsgerät nur für in dieser Bedienungsanleitung beschriebene Zwecke. Benutzen Sie nicht chemische und ätzende Stoffe oder Dämpfe im Haushaltsgerät. Es wurde nicht entworfen für Industrielle-, oder Laborzwecke.
- Für den Fall, dass die Tür oder ihre Dichtungen Schäden präsentieren, schalten Sie die Mikrowelle nicht ein, bis ein Techniker es repariert.
- Das Gerät niemals leer in Betrieb nehmen.
- Schalten Sie die Mikrowelle nicht ein, wenn es eine fehlerhafte Kabel oder Stecker hat oder wenn es nicht richtig funktioniert. Für den Fall, dass die Mikrowelle eine Funktionsstörung präsentiert, kontaktieren Sie mit einem Techniker oder mit dem Hersteller zwecks Vermeidung von Risiken.
- Benutzen Sie Utensilien Mikrowelle geeignete. Stellen Sie sicher, dass die Utensilien nicht im Kontakt mit den Innenwände des Geräts beim Funktionieren kommen.
- Benutzen Sie die Innenseite der Mikrowelle nicht zum lagern.
- Versuchen Sie nicht mit der Mikrowelle frittieren.
- Um Brandgefahr zu vermeiden:
 - Kochen Sie nicht zu viele Lebensmittel.
 - Entfernen Sie die Drähte von den Plastik-, Papiertüte der Lebensmittel bevor Sie in der Mikrowelle sie stellen.
 - Erwärmen Sie nicht Flüssigkeiten oder andere Lebensmittel in geschlossenen Behälter.
 - Im Brandfall auf der Innenseite, bleiben Sie die Tür des Haushaltsgeräts verschlossen, schalten Sie es aus und ziehen Sie die Steckdose raus.
- Um gebrochene Drehtellers zu vermeiden, stellen Sie nicht warmes Essen oder Utensilien oder gefrorenes Essen oder Utensilien in der Mikrowelle.
- Nach dem Gebrauch, der benutzte Behälter könnte sehr warm sein. Benutzen Sie Handschuhe, um Verbrennungen oder Verletzungen zu vermeiden.
- Beim Grill-, oder Combi-Funktionieren der Mikrowelle (1, 2 oder 3), es ist möglich, dass alle die Teile des Haushaltsgeräts sich aufwärmen könnten, inklusive die Tür und die Oberseite des Produkts. Benutzen Sie Handschuhe oder eine andere Protektion.
- Benutzen Sie den Grill niemals während des Mikrowellefunktions.
- Dieses Gerät ist geeignet für Kindern ab 8 Jahre und Menschen mit körperlichen, geistigen



DEUTSCH

oder sensorischen Behinderungen, solange Sie unter Aufsicht sind oder wenn Sie ausreichende Anweisungen zur sicheren Benutzung erhalten haben und die Gefahren eines unsachgemäßen Gebrauchs verstehen.

- Dieses Produkt gehört zu ISM Gruppe 2 Klasse B. Die Definition von Gruppe 2 umfasst alle ISM-Geräte, in denen Energie im Funkfrequenzbereich absichtlich erzeugt und/oder in Form von elektromagnetischer Strahlung oder mittels induktiver oder kapazitiver Kopplung zur Behandlung von Material oder zu Materialprüfungs- oder -analysezwecken verwendet wird.

HINWEIS: Reparatur oder Warnung, die eine Entfernung von den Decken der Kabeln brauchen, müssen bei einem qualifizierten Techniker durchgeführt sein.

HINWEIS: Es ist wichtig, vereinbare Materialien und Behälter benutzen, um mit Sicherheit mit der Mikrowelle zu benutzen. In der folgenden Tabelle wurden die geeignete Materialien beschrieben:

Material des Behälters	Grill	Combi	Mikrowelle	Notizen
Hitzebeständige Keramik	Ja	Ja	Ja	Benutzen Sie niemals dekorierte Keramik mit Glas oder Verzierung.
Hitzebeständiges Plastik	Nein	Nein	Ja	Erwärmen Sie es niemals für lange Zeit.
Hitzebeständiges Glas	Ja	Ja	Ja	
Transparentfolie	Nein	Nein	Ja	Benutzen Sie es nicht für Fleisch. Die hohe Temperatur könnte es schaden.
Grill	Ja	Ja	Nein	
Metallischer Behälter	Nein	Nein	Nein	Die Strahlungen können nicht den Metal durchs- techen.
Lackierter Behälter	Nein	Nein	Nein	Etwas hitzebeständig.
Bambus oder Papier	Nein	Nein	Nein	Etwas hitzebeständig.





3. BEVOR DER ERSTEN VERWENDUNG

HINWEIS: Versuchen Sie niemals, die Mica-Platte zu entfernen.

- Öffnen Sie die Verpackung und nehmen Sie die Mikrowelle. Für den Fall, dass die Mikrowelle eine Plastikabdeckung hat, entfernen Sie es bevor der ersten Verwendung. Stellen Sie sicher, dass die Mikrowelle keine Schäden erlitten hat. Wenn die Mikrowelle Schäden präsentiert, kontaktieren Sie den Kundendienst von Cecotec.
- Stellen Sie die Mikrowelle auf eine waagerechte und stabile Oberfläche, weit von korrosive Stoffe, Hitze oder Befeuchtung wie z. B. Wasser oder Gasbrenner.
- Das Gerät darf genug Ventilation haben, deshalb muss man die folgende Entfernungen respektieren:
 - Von der Rückseite zum Wand: 10 cm.
 - Von der Seite zum Wand: 5 cm.
 - Von der Obereseite: 20 cm.
 - Von der Mikrowelle zum Boden: 85 cm.
- Das Gerät darf in einer Entfernung von mindestens 5 Meter von der Fernsehen, Radio oder Sendung sein.
- Um elektrischer Stromschlag zu vermeiden, installieren Sie den Stecker der Mikrowelle zugänglich und stellen Sie sicher, dass den Schutzleiter effektiv ist im Falle eines Kriechstroms.

4. BEDIENFELD UND BETRIEB

1. Bevor Sie kochen

- Verbinden Sie das Haushaltsgerät mit der Steckdose. Sobald es verbunden ist, die LED-Beleuchtung wird dreimal flimmern und zwei Punkte werden angezeigt (:). Wählen Sie die Kochensfunktion und die gewünschte Zeit aus.

2. Zeit und Gewicht Rad (Time/Weight)

- Beim Drehen des Zeit und Gewicht Rads können beide erhöhen oder verringern während des Betriebs der Mikrowelle.

3. Halten oder abbrechen (Pause/Cancel)

- Bevor der Mikrowelle in Betrieb nimmt: drücken Sie den Knopf einmal, um die Einstellungen wiederzuherstellen und zum Ausgangszustand zurückkommen.
- Während des Betriebs: drücken Sie den Knopf einmal, um den Betrieb zu abbrechen oder drücken Sie zweimal, um das ausgewählte Programm zu abbrechen.

4. Erinnerung (Auto reminder)

- Sobald das ausgewählte Kochensprogramm fertig ist, das Wort END im LED-Display wird angezeigt und die Mikrowelle wird dreimal klingen. Drücken Sie den Pause/Cancel oder öffnen Sie die Mikrowelle, um den

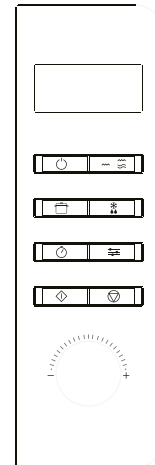











DEUTSCH

Alarm zu halten. Andernfalls wird der Alarm in 3 Minuten klingen.

5. Zeit und Timer einstellen (Clock/Timer)

- Drücken Sie den Clock-Knopf und drehen Sie den Rad im Uhrzeigersinn oder gegen den Uhrzeigersinn, um die Zeit und den Timer einzustellen.

Power		Grill/Combi		Cook		Defrost	
Clock		Preset		Instant/Start		Pause/Cancel	

Beispiel: um 12:30 die Zeit einstellen.

	Schritte	Display
1	Beim Anschalten wird das Display zwei Punkte anzeigen.	:
2	Drücken Sie einmal den Clock-Knopf.	00:00
3	Drehen Sie den Rad Time/Weight, um die Zeit einzustellen.	12:00
4	Drücken Sie einmal den Clock-Knopf.	12:00
5	Drehen Sie den Rad Time/Weight, um die Minuten einzustellen.	12:30
6	Drücken Sie einmal den Clock-Knopf, um die eingestellte Zeit bestätigen oder warten Sie 5 Sekunden (die Mikrowelle wird es automatisch machen).	

6. Kochen mit der Mikrowelle

- Benutzen Sie dieser Funktion zum kochen oder Lebensmittel erwärmen.
- Drücken Sie den Power-Knopf und stellen Sie die Optionen auf dem Display ein:

High power (Hohe Leistung)	Die Mikrowelle funktioniert mit 100% Leistung. Ideal für schnelles und effizientes Kochen.
Medium High power (Mittlere-hohe Leistung)	Die Mikrowelle funktioniert mit 80% Leistung. Ideal, um mit mittlerer hoher Leistung zu kochen.
Medium power (mittlere Leistung)	Die Mikrowelle funktioniert mit 60% Leistung. Ideal zum dünsten.
Medium Low power (mittlere-geringe Leistung)	Die Mikrowelle funktioniert mit 40% Leistung. Ideal zum auftauen der Lebensmittel.
Low power (geringe Leistung)	Die Mikrowelle funktioniert mit 20% Leistung. Ideal, um die Lebensmittel warmzuhalten.



- Die Mikrowellefunktion ist bis zu 60 Minuten programmierbar.
- Die Garzeit oder Erwärmung ist während des Betriebs vereinstellbar. Es wird empfohlen, die Lebensmittel drehen oder umrühren mindestens einmal während des Prozess. Drücken Sie den Instant/Start Knopf einmal, um den Betrieb wieder aufzunehmen.
- Im Falle einer Entfernung der Lebensmittel bevor der vorausgewählten Zeit, stellen Sie sicher, dass Sie den Pause/Cancel Knopf drücken, um das Programm zu abbrechen und einen leeren Betrieb des Geräts beim automatischer Öffnung der Tür zu vermeiden.
- Nach einiger Zeit mit maximaler Leistung, die Mikrowelle wird automatisch zur geringen Leistung wechseln zwecks Verlängerung der Lebensdauer des Geräts.

Beispiel: mit 80% Leistung für fünf Minuten kochen.		
	Schritte	Display
1	Beim Anschalten wird das Display zwei Punkte anzeigen.	:
2	Drücken Sie den Power-Knopf nacheinander bis Sie die gewünschte Leistung einstellen.	80P
3	Drehen Sie den Rad Time/Weight, um die Garzeit einzustellen.	10:00
4	Drücken Sie den Instant/Start Knopf zum einschalten. Das LED-Display wird der Countdown anzeigen.	

7. Grill und kombinierte Funktion

- Drücken Sie einmal den Grill/Combi Funktion, um die Grill- oder Kombi-Funktion einstellen. Das LED-Display wird 2 Modi anzeigen. Wählen Sie bitte aus:

G (Grill)	Mit dieser Funktion werden nur die Heizwiderstände aktiviert. Ideal für Würste, Chicken Wings...
C.1	Kombiniert: 30% Mikrowelle-Funktion und 70% Grill-Funktion.
C.2	Kombiniert: 55% Mikrowelle-Funktion und 45% Grill-Funktion.

Beispiel: Lebensmittel mit C.2 Modus für 10 Minuten braten		
	Schritte	Display
1	Beim Anschalten wird das Display zwei Punkte anzeigen	:
2	Drücken Sie den Grill/Combi Modus, um den Modus auszuwählen	C.2



DEUTSCH

3	Stellen Sie die Garzeit beim Drehen des Time/Weight Rads ein	10:00
4	Drücken Sie den Instant/Start Knopf einmal zum einschalten.	

8. Auftauen (Defrost)

- Funktion entworfen, um verschiedene Arten von Lebensmitteln aufzutauen. Drücken Sie den Defrost-Knopf einmal, um den Auftaumodus auszuwählen:

d.1	Ideal, um Fleisch aufzutauen (0.1 kg-2.0 kg).
d.2	Ideal, um Huhn oder Pute aufzutauen (0.2 kg-3.0 kg).
d.3	Ideal, um Fische oder Meeresfrucht aufzutauen (0.1 kg-0.9 kg).

- Es wird empfohlen, die Lebensmittel während des Kochens umdrehen für bessere Ergebnisse.
- Normalerweise braucht das Auftauprozedere mehr Zeit als das Kochensprozess.
- Wenn man den Lebensmittel mit einem Messer schneiden kann, bedeutet es, dass die Auftauprozedere beendet hat.
- Die Strahlungen von der Mikrowelle stoßen circa 4 cm von den meisten Lebensmitteln durch.
- Die aufgetaute Lebensmittel dürften so schnell wie möglich gegessen sind. Es wird nicht empfohlen, wieder in dem Kühlschrank oder Gefrierschrank bringen.

Beispiel: 0,4 kg von Huhn auftauen.		
	Schritte	Display
1	Beim Anschalten wird das Display zwei Punkte anzeigen.	:
2	Drücken Sie den Defrost-Knopf, um der Art von Lebensmittel auszuwählen.	d.2
3	Drehen Sie den Time/Weight Rad, um der Gewicht der Lebensmittel einzustellen.	0.4
4	Drücken Sie den Instant/Start Knopf einmal für den Betrieb	
5	Mitten im Auftauprozedere wird einen Alarm klingen, um Sie die Lebensmittel umdrehen zu erinnern. Drehen Sie die Lebensmittel um, machen Sie die Tür zu und drücken Sie wieder den Instant/Start Knopf, um des Auftauprozedere wieder aufzunehmen.	



9. Auto cooking

- Die Mikrowelle hat 8 vorausgewählte Programme. Stellen Sie die am besten geeignet nach dem Lebensmittel und sein Gewicht. Drücken Sie den Cook-Knopf einmal und das LED-Display wird die verschiedene Programme anzeigen. Wählen Sie aus:

Display	Lebensmittel	Gericht
A.1	Popcorn	Ideal, um eine Menge von 85 g von Popcorn zu kochen .
A.2	Popcorn	Ideal, um eine Menge von 100 g von Popcorn zu kochen.
A.3	Pizza	Ideal, um eine Menge von 0.15 kg von Pizza zu kochen.
A.4	Flüssigkeiten	Ideal, um 250 ml von Flüssigkeiten zu erwärmen. Die Flüssigkeit muss zwischen 5°C und 10°C sein. Schließen Sie nicht den Behälter.
A.5	Flüssigkeiten	Ideal, um 500 ml von Flüssigkeiten zu erwärmen. Die Flüssigkeit muss zwischen 5°C und 10°C sein. Schließen Sie nicht den Behälter.
A.6	Kartoffel	Idea, um Kartoffelstreifen zu kochen (5 mm x 5 mm), maximale Gewicht von 0,45 kg. Stellen Sie die Kartoffelstreifen auf dem Bleck oder in einem breiten Behälter und stecken Sie es, um Verdunstung zu vermeiden.
A.7	Kartoffel	Idea, um Kartoffelstreifen zu kochen (5 mm x 5 mm), maximale Gewicht von 0,65 kg. Stellen Sie die Kartoffelstreifen auf dem Bleck oder in einem breiten Behälter und stecken Sie es, um Verdunstung zu vermeiden.
A.8	Fisch	Ideal, um eine Menge von 0,45 kg zu dünsten.

- Bevor Sie ein Lebensmittel kochen, die Temperatur muss zwischen 20 °C und 25 °C sein. Der Kochensprozess variiert je nach dem Temperatur und wird mehr oder weniger Zeit brauchen.
- Sowohl die Temperatur als auch die Gewicht und die Formen des Lebensmittels beeinflussen in dem Kochensprozess. Stellen Sie die Zeit ein, um bessere Ergebnisse zu erreichen.

Beispiel: 0,45 kg von Fisch dämpfen.		
	Schritte	Display
1	Beim Einschalten wird das Display 2 Punkte anzeigen.	:
2	Drücken Sie den Cook-Knopf, um die Kochensmodus auszuwählen.	A.8



DEUTSCH

3	Drücken Sie den Instant/Start-Knopf, um das Gerät in Betrieb nehmen. Das LED-Display wird den Countdown anzeigen.	
----------	---	--

10. Automatischer Betrieb

- Diese Funktion erlaubt die Einstellung von einem bestimmten Kochensprogramm an einer bestimmten Uhrzeit, so dass das vorausgewählte Programm automatisch eingeschaltet wird. Um diese Funktion zu aktivieren:
 - Stellen Sie den Timer ein+
 - Stellen Sie das Kochensprogramm

Beispiel: um halb eins möchten Sie die Mikrowelle programmieren mit einer Leistung von 80% für 9 Minuten und 30 Sekunden um 14:20.		
	Schritte	Display
1	Beim Anschalten wird das Display zwei Punkte anzeigen.	:
1.1	Drücken Sie den Clock-Knopf.	00:00
1.2	Stellen Sie die Zeit beim Drehen des Time/Weight Rads ein.	12:00
1.3	Drücken Sie den Clock-Knopf, um die Zeit zu bestätigen.	12:00
1.4	Stellen Sie die Minuten beim Drehen des Time/Weight Rads ein.	12:30
1.5	Drücken Sie den Clock-Knopf, um die eingestellte Zeit zu bestätigen oder warten Sie 5 Sekunden. Die Mikrowelle wird es automatisch machen.	12:30
2	Wählen Sie das Programm und die Garzeit ein.	
2.1	Wählen Sie die Leistung beim Drückung des Power-Knopfs.	100P
2.2	Wählen Sie die Garzeit beim Drehen des Time/Weight Rads.	9:30
3	Drücken Sie den Pre-Set-Knopf einmal, um zurück zum Uhr gehen.	
3.1	Stellen Sie die Zeit beim Drehen des Time/Weight Rads ein.	
3.2	Drücken Sie den Pre-Set-Knopf noch einmal, um die Zeit zu bestätigen.	
3.3	Stellen Sie die Minuten beim Drehen des Time/Weight Rads ein.	14:20





4	Drücken Sie den Pre-Set-Knopf, um das ausgewählte Kochensprogramm zu bestätigen. Jetzt ist das Programm aktiviert und die Mikrowelle wird um 14:20 in Betrieb nehmen.	
5	Sie können die ausgewählte Zeit beim Drücken des Pre-Set-Knopfs.	

11. Kochen mit multiplen Sequenzen

- Einige Rezepte brauchen verschiedenen Schritte, um das beste Ergebnis zu erreichen. Diese Funktion erlaubt Sie personalisieren und kombinieren die Kochensprozesse.

Beispiel: Lebensmittel mit einer Leistung von 100% kochen für 3 Minuten und dann mit dem Grill für 9 Minuten.		
	Schritte	Display
1	Wählen Sie den Mikrowelle-Modus mit einer Leistung von 100% für 3 Minuten aus.	
1.1	Drücken Sie den Power-Knopf, um die Leistung auszuwählen.	100P
1.2	Seleccione la hora de cocción girando la perilla TIME/WEIGHT.	3:00
2	Grill-Funktion für 9 Minuten.	
2.1	Drücken Sie den Grill/Combi Knopf, um den Grill-Modus auszuwählen.	G
2.2	Wählen Sie die Zeit des Kochens beim Drehen des Time/Weight Rads aus.	9:00
3	Drücken Sie den Instant/Start Knopf, um den Betrieb zu aktivieren.	

- Sobald die Mikrowelle-Funktion beendet hat, die Grill-Funktion wird automatisch aktiviert.
- Jede Operation erlaubt ein maximal von 4 Sequenzen. Wenn Sie noch mehr braucht, wiederholen Sie die letzte Schritte.

12. Blockierungssystem für Kindern

- Diese Funktion erlaubt Sie den Bedienfeld blockieren, so dass Sie die Kindern ohne Überwachung die Mikrowelle nicht bedienen.
 1. Blockierung aktivieren: halten Sie den Pause/Cancel Knopf für 3 Sekunden gedrückt.
 2. Blockierung deaktivieren: halten Sie den Pause/Cancel Knopf für 3 Sekunden gedrückt.





DEUTSCH

5. HILFREICHE RÄTSCHLAGE, UM MIT DER MIKROWELLE ZU KOCHEN

- Stellen Sie die Lebensmittel vorsichtig: stellen Sie die dickere Teile der Lebensmittel am Rande des Drehtellers. Vermeiden Sie die Überschneidungen von Lebensmitteln.
- Überwachen Sie die Garzeit: kochen Sie die Lebensmittel langsam und hinzufügen Sie Zeit, wenn Sie es noch brauchen. Wenn Sie die Lebensmittel zu viel erwärmen, könnten die Lebensmittel sich verbrennen und Rauch erscheinen.
- Decken Sie die Lebensmittel beim Kochen: wenn Sie die Lebensmittel decken, vermeiden Sie Spritzer und erlaubt Sie die Lebensmittel einheitlich kochen.
- Drehen Sie oder rühren Sie die Lebensmittel einmal während des Kochens um.
- Respektieren Sie die Zeit von Vorwärmung: überschreiten Sie nicht die Zeit, die für jeden Lebensmittel in ihrer Etikett festgelegt.

6. REINIGUNG

ACHTUNG: Man muss die Speiseabfälle und das Produkt häufig reinigen.

- Bevor Sie das Gerät reinigen, ziehen Sie die Steckdose von der Wand. Tauchen Sie nicht das Produkt im Wasser oder eine andere Flüssigkeit während der Reinigung ein.
- Der Mangel an Warnung und Reinigung könnten eine Verschlechterung der Oberfläche führen würden und die Lebensdauer verkürzen (potenzielle Gefahr).
- Benutzen Sie niemals starke Reinigungsmittel, Benzin, Schleifmittel in Pulverform oder Metallschaber für die Reinigung des Haushaltsgeräts.
- Entnehmen Sie nicht die Mica-Platte.
- Nach einer längeren Anwendung des Produkts, starke Gerüche könnten erscheinen. Um von diesen Gerüche loswerden, gehen wie nachfolgend beschrieben vor:
 1. Stellen Sie ein Glas mit verschiedenen Zitronenscheiben im Inneren der Mikrowelle und erwärmen Sie es mit hoher Leistung für 2 oder 3 Minuten.
 2. Stellen Sie ein Glas mit Rotblattee im Inneren der Mikrowelle und erwärmen Sie es mit hoher Leistung.
 3. Stellen Sie Orangenschale im Inneren der Mikrowelle und erwärmen Sie es mit hoher Leistung für eine Minute.
- Benutzen Sie ein weiches Tuch mit Wasser, um Ecken, Tür, Innenwände und Drehteller zu reinigen.

7. TECHNISCHE SPEZIFIKATIONEN

Modell: ProClean 5110 Inox

Produktreferenz: 01535

Stromversorgung und Frequenz: 230 V, 50 Hz

Leistung: 700 W

Leistung mit Grill: 800 W

Fassungsvermögen: 20 Liter
Hergestellt in China | Entworfen in Spanien

8. ENTSORGUNG VON ALTEN ELEKTROGERÄTEN



Die Europäische Richtlinie 2012/19 / EU über Elektro- und Elektronik-Altgeräte (WEEE) legt fest, dass alte Haushaltsgeräte nicht mit dem normalen unsortierten Siedlungsabfall entsorgt werden dürfen. Alte Geräte müssen gesondert gesammelt werden, um die Verwertung und das Recycling der enthaltenen Materialien zu optimieren und die Auswirkungen auf die menschliche Gesundheit und die Umwelt zu reduzieren.

Das durchgestrichene Symbol "durchgestrichene Abfalltonne" auf dem Produkt erinnert Sie an Ihre Verpflichtung, das Gerät korrekt zu entsorgen. Wenn das Produkt einen eingebauten Akku hat oder Batterien verwendet, sollte der Akku oder die Batterien aus dem Gerät entnommen und separat entsorgt werden. Die Verbraucher müssen sich mit ihren örtlichen Behörden oder Einzelhändlern in Verbindung setzen, um Informationen über die ordnungsgemäße Entsorgung ihrer Altgeräte und / oder ihrer Batterien zu erhalten.

9. TECHNISCHER KUNDENDIENST UND GARANTIE

Dieses Produkt hat eine 2-Jahres Garantie. Die Garantiezeit beginnt mit dem Kaufdatum bzw. Lieferdatum, soweit der hierfür vorhandene und sorgfältig aufbewahrte Kaufbeleg rechtzeitig eingereicht wird, und das Produkt unter angemessener und sachgemäßer Behandlung, wie es in dieser Bedienungsanleitung beschrieben wurde, sich in einem hierfür entsprechenden, optimalen Zustand befindet.

Die Garantie deckt keine Schäden bei denen:

- Das Produkt über seine Kapazität oder Anwendbarkeit hinaus missbraucht, geschlagen, nicht ordnungsgemäß behandelt wurde oder mit ätzenden bzw. Korrosiven Substanzen oder Flüssigkeiten in Kontakt geraten ist oder die jeweilige Störung, Fehler, Schaden bzw. Defekt dem Verbraucher zugerechnet werden kann.
- Das Produkt von Personen demontiert, repariert oder modifiziert wurde, die nicht vom offiziellen Technischen Kundendienst durch Cecotec autorisiert worden sind.
- Der Grund hierfür durch die normale Abnutzung und Verschleiß der Teile und des Zubehörs entstanden ist.

Die Garantieleistung deckt alle Herstellungsbedingten Schäden und Fehler Ihres Produktes für die Dauer von 2 Jahren, nach geltendem Recht. Sollte unerwartet eine Störung auftreten oder haben Sie Fragen über Ihrem Produkt, dann können Sie sich mit der Auskunftsstelle in Verbindung setzen über die Telefonnummer: **+34 963210728**.



ITALIANO

2. ISTRUZIONI DI SICUREZZA

Leggere attentamente le seguenti istruzioni prima di usare il prodotto. Conservare questo manuale per future consultazioni o per nuovi utenti.

- Assicurarsi che il voltaggio della rete coincida con il voltaggio specificato sull'etichetta di classificazione del prodotto e che la presa abbia la messa a terra.
- Non utilizzare in esterni.
- Questo prodotto è progettato per essere utilizzato unicamente in ambito domestico.
- Utilizzare questo elettrodomestico unicamente per i propositi descritti nel presente manuale. Non utilizzare sostanze chimiche corrosive né vapori sull'elettrodomestico, non è stato progettato per un uso industriale o da laboratorio.
- Qualora lo sportello o le giunture siano danneggiate, non mettere in funzione l'elettrodomestico fino a che non sia debitamente riparato da una persona competente.
- Non mettere in funzione il microonde quando è vuoto.
- Non mettere in funzione il microonde se questo ha un cavo o la spina difettosi o se non funziona correttamente. In caso di mal funzionamento o avaria, contattare il Servizio di Assistenza Tecnica ufficiale di Cecotec.
- Utilizzare utensili adatti all'uso di un microonde. Assicurarsi che gli utensili non entrino a contatto con le pareti interne dell'elettrodomestico durante l'uso.
- Non utilizzare l'interno del microonde a fini di immagazzinamento.
- Non provare a friggere alimenti nel microonde.
- Onde evitare il rischio d'incendi, seguire le seguenti indicazioni:
 - a. Non cuocere troppo gli alimenti.
 - b. Togliere i filetti di ferro dalle confezioni di carta o di plastica prima di collocare la confezione nel microonde.
 - c. Non scaldare liquidi né altri alimenti in recipienti chiusi.
 - d. In caso si producesse fumo o fuoco all'interno, mantenere chiuso lo sportello dell'elettrodomestico, spegnerlo e scollegarlo dalla presa di corrente.
- Mai porre utensili caldi o congelati sul piatto girevole.
- Dopo l'uso, il recipiente utilizzato potrebbe essere molto caldo. Utilizzare guanti onde evitare danni o ustioni.
- Durante il funzionamento del microonde in modalità "Grill" o in modalità Combination (1, 2 o 3), è probabile che tutte le parti dell'elettrodomestico prendano una temperatura elevata, inclusi lo sportello e la parte superiore del prodotto. Utilizzare guanti o altri tipi di protezione.
- Mai utilizzare la griglia durante la funzione Microonde.
- L'apparecchio non deve essere usato da bambini di età compresa tra 0 e 8 anni. Questo elettrodomestico può essere usato da bambini di 8 anni e maggiori agli 8 anni di età solo se continuamente sorvegliati.
- Questo prodotto può essere utilizzato da persone con capacità fisiche, sensoriali o mentali ri-





dotte, o con mancanza di esperienza e conoscenza, solo sotto supervisione, o se hanno ricevuto informazioni concernenti un utilizzo sicuro dell'apparecchio, capendo i rischi che questo implica.

- Vigilare i bambini per assicurarsi che non giochino con il prodotto. È necessaria una sorveglianza continua se il prodotto è in uso vicino a dei bambini, o da loro stessi usato.
- Questo prodotto è un'attrezzatura ISM Gruppo 2 Classe B. La definizione di Gruppo 2 include tutte le attrezzature ISM (Industrial, Scientifico e Medico) nelle quali si generi e/o si utilizzi energia a radiofrequenza in forma di radiazioni elettromagnetiche per il trattamento materiale, e ogni attrezzatura a elettroerosione. L'attrezzatura di classe B è un tipo di apparecchiatura adeguata per l'uso in uno stabilimento domestico e uno stabilimento direttamente connesso a una rete di energia elettrica a basso voltaggio che rifornisca edifici utilizzati a fini domestici.

AVVERTENZA: Qualsiasi servizio di manutenzione o di riparazione che preveda il ritiro di qualcuno dei coperchi o che si esponga ai cavi, dovrà sempre essere svolto da un professionista competente e qualificato.

AVVERTENZA: È importante utilizzare materiali e recipienti compatibili a un uso sicuro in microonde. Qui di seguito, è possibile vedere nella tabella quali sono i materiali adatti e quali no:

Materiale del recipiente	Grill	Combi	Microonde	Note
Ceramica resistente al calore	Si	Si	Si	Mai utilizzare ceramiche decorate con vetro o rifiniture.
Plastica resistente al calore	No	No	Si	Mai scaldarlo in modo prolungato.
Vetro resistente al calore	Si	Si	Si	
Pellicola in plastica	No	No	Si	Mai utilizzarlo per cuocere carne, le alte temperature potrebbero danneggiarlo.
Griglia	Si	Si	No	
Recipiente in metallo	No	No	No	Le radiazioni del microonde non attraversano il metallo.



ITALIANO

Recipiente laccato	No	No	No	Poco resistente al calore.
Bambù o carta	No	No	No	Poco resistente al calore.

3. PRIMA DELL'USO

AVVERTENZA: Mai togliere il foglio di mica!

- Estrarre il prodotto dall'imballaggio. In caso che il microonde abbia una plastica protettrice, toglierla prima di cominciare a utilizzarlo. Assicurarsi che il prodotto non presenti alcun danno. Qualora se ne trovassero, notificarlo immediatamente al Servizio di Assistenza Tecnica.
- Collocare il prodotto in un luogo piano, stabile e asciutto, lontano da qualsiasi materiale corrosivo, caldo o umido come ad esempio acqua o bruciatori di gas.
- Il prodotto deve disporre di sufficiente ventilazione, sicché occorrerà rispettare le seguenti distanze:
 - Dalla parte posteriore alla parete: 10 cm.
 - Dalla parte laterale alla parete: 5 cm.
 - Dalla parte superiore: 20 cm.
 - Dal microonde a terra: 85 cm.
- Il prodotto deve essere collocato a una distanza minima di 5 metri da televisioni, radio o antenne.
- Con il fine di evitare scariche elettriche, il microonde deve essere installato in modo che la presa sia accessibile e che garantisca una messa a terra effettiva in caso di fuga di corrente.
- La porta del microonde deve essere chiusa correttamente affinché questo inizi a funzionare.
- Qualora s'individuassero resti dei prodotti della fabbricazione all'interno del prodotto o nelle resistenze, mantenere aperto lo sportello del microonde per assicurare una buona ventilazione. È raccomandabile riscaldare varie volte ad alta temperatura un bicchiere d'acqua.

4. PANNELLO DI CONTROLLO E FUNZIONAMENTO

1. Prima di cucinare

- Connettere l'elettrodomestico alla presa di corrente. Una volta connesso, la luce LED lampeggerà 3 volte e appariranno 2 punti (:). Introdurre la funzione di cottura e il tempo desiderati.

2. Selettore del tempo e del peso (Time/Weight)

- Girando il selettore del tempo e del peso è possibile aumentare o diminuire ambi i valori durante il funzionamento del microonde.





ITALIANO



3. Pausa e Cancellare (Pause/cancel)

- Prima di mettere in funzione il microonde: premere il tasto 1 volta per ristabilire le impostazioni e tornare allo stato iniziale.
- Durante il funzionamento: premere il tasto 1 volta per interrompere il funzionamento o premere 2 volte per cancellare il programma selezionato.

4. Memoria (Auto reminder)

- Una volta terminato il programma di cottura preselezionato, apparirà la parola END sul monitor LED e il microonde emetterà 3 suoni. Premere Pause/Cancel o aprire il microonde per interrompere l'allarme, in caso contrario, l'allarme suonerà a intervalli di 3 minuti.

5. Impostare l'ora e il timer (Clock/timer)

- Premere il tasto CLOCK e, in seguito, girare il selettore in senso orario o in senso anti-orario per impostare sia la ora sia il timer.

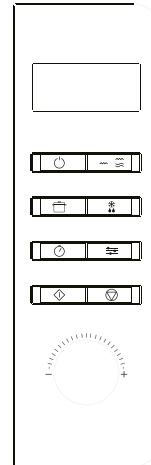

Power		Grill/Combi		Cook		Defrost	
Clock		Preset		Instant/Start		Pause/Cancel	

Esempio: impostare l'ora alle 12:30.

	Passi da seguire	Monitor
1	Dopo l'accensione, il monitor mostrerà 2 punti.	:
2	Premere 1 volta il tasto CLOCK.	00:00
3	Girare il selettore Time/Weight per configurare l'ora esatta.	12:00
4	Premere il tasto CLOCK 1 volta.	12:00
5	Girare il selettore Time/Weight per configurare i minuti esatti.	12:30
6	Premere il tasto CLOCK 1 volta per confermare l'ora configurata o attendere 5 secondi, il microonde lo farà in modo automatico.	

6. Cottura a Microonde

- Utilizzare questa funzione per cuocere o per riscaldare alimenti.
- Premere il tasto POWER e selezionare tra le opzioni sul monitor:

High power (Alta potenza)	Il microonde opera al 100% della potenza. Perfetto per cuocere in modo rapido ed efficiente.
------------------------------	--





▶ ITALIANO

Medium High power (Potenza medio-alta)	Il microonde opera al 80% della potenza. Perfetto per cuocere a una velocità medio-alta.
Medium power (Media potenza)	Il microonde opera al 60% della potenza. Perfetto per cucinare al vapore.
Medium Low power (Potenza medio-bassa)	Il microonde opera al 40% della potenza. Perfetto per scongelare alimenti.
Low power (Bassa potenza)	Il microonde opera al 20% della potenza. Perfetto per mantenere alimenti caldi.

- La funzione microonde è programmabile fino a 60 minuti.
- Il tempo di cottura o di riscaldamento può essere modificato durante il funzionamento. Si raccomanda di girare o mescolare gli alimenti almeno una volta durante il processo. Premere il tasto Instant/Start 1 volta per riprendere il funzionamento.
- In caso si togliesse il cibo prima dell'ora preselezionata, assicurarsi di premere il tasto Pause/Cancel 1 volta per cancellare il programma ed evitare che l'elettrodomestico si ponga in funzione vuoto e in modo automatico al chiudere lo sportello.
- Dopo aver operato a massima potenza durante un certo tempo, il microonde abbasserà la potenza in modo automatico con il fine di allungare la vita utile dell'elettrodomestico.

Esempio: cucinare all'80% della potenza durante 10 minuti.

	Passi da seguire	Monitor
1	Dopo l'accensione, il monitor mostrerà 2 punti.	:
2	Premere il tasto POWER subito dopo fino a selezionare la potenza desiderata.	80P
3	Girare il selettore TIME/WEIGHT per selezionare il tempo di cottura.	10:00
4	Premere il tasto INSTANT/START per mettere in funzione. Il monitor LED mostrerà il conto alla rovescia.	

7. Grill e Combinato

- Premere una volta il tasto GRILL/COMBI per selezionare la funzione grill o combinata. Il monitor LED mostrerà 2 modalità, selezionare:

G (Grill)	Durante questa funzione saranno attive solo le resistenze. L'ideale per cuocere salsicce, alette di pollo...
-----------	--



C.1	Combina: 30% funzione microonde e 70% funzione grill
C.2	Combina: 55% funzione microonde e 45% funzione grill

Esempio: grigliare alimenti nella modalità C.2 durante 10 minuti.		
	Passi da seguire	Monitor
1	Dopo l'accensione, il monitor mostrerà 2 punti.	:
2	Premere il tasto GRILL/COMBI per selezionare la modalità.	C.2
3	Selezionare il tempo di cottura girando il selettore TIME/WEIGHT.	10:00
4	Premere il tasto INSTANT/START 1 volta per mettere in funzione.	

8. Scongelare (Defrost)

- Funzione progettata per scongelare differenti tipi di alimenti. Premere il tasto DEFROST una volta per selezionare la modalità di scongelamento:

d.1	Perfetto per scongelare carne (0.1 kg-2.0 kg).
d.2	Perfetto per scongelare pollo/tacchino (0.2 kg-3.0 kg).
d.3	Perfetto per scongelare pesce/frutti di mare (0.1 kg-0.9 kg).

- Si raccomanda di girare gli alimenti durante il processo di cottura con il fine di ottenere un risultato uniforme.
- Generalmente, il processo di scongelamento necessiterà di più tempo rispetto a quello di cottura.
- Non appena l'alimento lo si potrà tagliare con un coltello, il processo di scongelamento potrà considerarsi concluso.
- Le radiazioni del microonde attraverseranno circa 4 cm della maggior parte degli alimenti.
- Gli alimenti scongelati dovranno essere consumati il prima possibile. Non è raccomandabile rimetterli in frigo o nel congelatore.

Esempio: scongelare 0,4 kg di pollo.		
	Passi da seguire	Monitor
1	Dopo l'accensione, il monitor mostrerà 2 punti.	:
2	Premere il tasto DEFROST per selezionare il tipo di alimento.	d.2



▶ ITALIANO

3	Girare il selettore TIME/WEIGHT per selezionare il peso dell'alimento.	0.4
4	Premere il tasto INSTANT/START 1 volta per mettere in funzione.	
5	A metà del processo di scongelamento, suonerà un allarme con il fine di ricordarle di girare gli alimenti. Perciò, girare gli alimenti, chiudere lo sportello del microonde e premere il tasto INSTANT/STAR di nuovo per riprendere il processo di scongelamento.	

9. Auto cooking

- Il microonde dispone di 8 programmi predeterminati, selezionare il più appropriato in funzione del tipo di alimento e del suo peso. Premere il tasto COOK 1 volta, il monitor LED mostrerà i vari programmi. Selezionare tra:

Monitor	Alimento	Piatto
A.1	Popcorn	L'ideale per cucinare 85 g di pop-corn.
A.2	Popcorn	L'ideale per cucinare 100 g di pop-corn.
A.3	Pizza	L'ideale per cucinare 0.15 kg de pizza.
A.4	Liquidi	Perfetto per scaldare 250 ml di liquido. Il liquido dovrà essere tra 5°C e 10°C. Non chiudere il recipiente.
A.5	Liquidi	Perfetto per scaldare 500 ml de liquido. di liquido. Il liquido dovrà essere tra 5°C e 10°C. Non chiudere il recipiente.
A.6	Patate	L'ideale per cucinare cubetti di patate (5 mm x 5 mm), peso massimo di 0,45 kg. Collocare i cubetti in una teglia o in un recipiente ampio e coprirlo per evitare l'evaporazione dell'acqua.
A.7	Patate	L'ideale per cucinare cubetti di patate (5 mm x 5 mm), peso massimo di 0,45 kg. Collocare i cubetti in una teglia o in un recipiente ampio e coprirlo per evitare l'evaporazione dell'acqua.
A.8	Pesce	L'ideale per cucinare 0,45 kg di pesce al vapore.

- Prima di cuocere o scaldare un alimento, la sua temperatura deve essere tra i 20°C e i 25°C. Se fosse più calda o più fredda, il processo di cottura richiederà più o meno tempo.
- Tanto la temperatura, così come il peso e la forma degli alimenti, influiranno in modo considerevole sul processo di cottura. Impostare il tempo con il fine di ottenere i migliori risultati.





Esempio: cuocere 0,45 kg di pesce al vapore.		
	Passi da seguire	Monitor
1	Dopo l'accensione, il monitor mostrerà 2 punti.	:
2	Premere il tasto COOK per selezionare la modalità di cottura.	A.8
3	Premere il tasto INSTANT/START per mettere in funzione. Il monitor LED mostrerà il conto alla rovescia.	

10. Avvio automatico

- Questa funzione permette di configurare un determinato programma di cottura a una ora determinata in modo che, all'ora prestabilita, il programma prestabilito entri in funzione in modo automatico. Per attivare questa funzione:
 - Configurare il timer
 - Configurare il programma di cottura

Esempio: adesso sono le 12:30, e si vuole programmare il microonde all'80% della potenza, durante 9 minuti e 30 secondi alle 14:20.		
	Passi da seguire	Monitor
1	Dopo l'accensione, il monitor mostrerà 2 punti	:
1.1	Premere il tasto CLOCK	00:00
1.2	Configurare l'ora girando il selettore TIME/WEIGHT	12:00
1.3	Premere il tasto CLOCK per confermare l'ora	12:00
1.4	Configurare i minuti girando il selettore TIME/WEIGHT	12:30
1.5	Premere il tasto CLOCK per confermare l'ora configurata o aspettare 5 secondi, il microonde lo farà in modo automatico	12:30
2	Selezionare il programma e il tempo di cottura	
2.1	Selezionare la potenza premendo il tasto POWER	100P
2.2	Selezionare il tempo di cottura girando il selettore TIME/WEIGHT	9:30
3	Premere il tasto PRE-SET 1 volta per tornare all'orologio	
3.1	Configurare l'ora girando il selettore TIME/WEIGHT	
3.2	Premere di nuovo il tasto PRE-SET per confermare l'ora	



ITALIANO

3.3	Configurare i minuti girando il selettore TIME/WEIGHT	14:20
4	Premere il tasto PRE-SET per confermare il programma di cottura selezionato. Adesso, il programma è attivato e il microonde entrerà in funzione alle 14.20.	
5	È possibile verificare l'ora configurata premendo il tasto PRE-SET.	

11. Cottura per sequenze multiple

- Certe ricette richiedono vari passaggi per ottenere il miglior risultato. Questa funzione ti permette di personalizzare e abbinare i processi di cottura.

Esempio: cuocere alimenti al 100% della potenza, durante 3 minuti e dopo con il grill durante 9 minuti.		
	Passi da seguire	Monitor
1	Selezionare la modalità microonde al 100% della potenza durante 3 minuti.	
1.1	Premere il tasto POWER per selezionare la potenza.	100P
1.2	Selezionare il tempo di cottura girando il selettore TIME/WEIGHT.	3:00
2	Funzione grill durante 9 minuti.	
2.1	Premere il tasto GRILL/COMBI per selezionare la modalità grill.	G
2.2	Selezionare il tempo di cottura girando il selettore TIME/WEIGHT.	9:00
3	Premere il tasto INSTANT/START per mettere in funzione.	

- Una volta terminata la funzione microonde, la funzione grill si attiverà in modo automatico.
- Ogni operazione permette un massimo di 4 sequenze. Se ne occorressero altre, ripetere i passaggi enumerati anteriormente.

12. Funzione di blocco di sicurezza per bambini

- Funzione che permette di bloccare il pannello di controllo con il fine di prevenire l'utilizzo dell'elettrodomestico da parte di bambini senza supervisione.
 1. Attivare il blocco: mantenere premuto il tasto PAUSE/CANCEL durante 3 secondi.
 2. Disattivare il blocco: mantenere premuto il tasto PAUSE/CANCEL durante 3 secondi.





5. CONSIGLI UTILI PER CUCINARE CON IL MICROONDE

- Disporre gli alimenti con cura: collocare le parti più grosse degli alimenti verso il bordo del piatto girevole. Cercare di evitare il sovrapposizione degli alimenti.
- Vigilare il tempo di cottura: cominciare a cucinare gli alimenti con il minimo tempo possibile e aggiungere più tempo a seconda di quanto necessario. Scaldare gli alimenti in eccesso può implicare l'apparizione di fumo o bruciare gli alimenti.
- Coprire gli alimenti mentre si cuociono: coprendo gli alimenti si eviteranno schizzi, oltre a permettere una cottura degli alimenti più uniforme.
- Girare o mescolare gli alimenti 1 volta durante il processo di cottura.
- Rispettare il tempo di riscaldamento: non eccedere il tempo di riscaldamento specificato sull'etichetta di ogni alimento.

6. PULIZIA

AVVERTENZA: I resti di cibo, così come il prodotto in sé, devono essere puliti regolarmente.

- Scollegare i cavi della presa di corrente della parete prima di cominciare la pulizia. Non immergere il prodotto in acqua né in nessun altro tipo di fluido durante la pulizia.
- Una carenza di manutenzione e di pulizia del prodotto possono comportare il deterioramento della superficie e influire alla sua vita utile, risultando un potenziale pericolo.
- Mai utilizzare detergenti forti, benzina, detergenti in polvere o spazzole metalliche per pulire una delle parti dell'elettrodomestico.
- Mai togliere il foglio di mica.
- Dopo l'uso prolungato del prodotto possono manifestarsi odori forti al suo interno. Per eliminare i suddetti odori, seguire i passi qui di seguito enumerati:
 1. Collocare un bicchiere con varie fette di limone all'interno del microonde e scaldare ad alta potenza durante 2 o 3 minuti.
 2. Collocare un bicchiere di tè rosso all'interno del microonde e scaldare ad alta potenza.
 3. Collocare bucce d'arancia all'interno del microonde e scaldare ad alta potenza durante 1 minuto.
- Utilizzare un panno morbido e umido per pulire le giunture, lo sportello, le pareti interne e il piatto girevole.

7. SPECIFICHE TECNICHE

Modello: ProClean 5110 Inox

Referenza: 01535

Potenza (Microonde): 700 W

Potenza (con grill): 800 W

Voltaggio e frequenza: 230 V, 50 Hz

Capacità: 20 L

Made in China | Progettato in Spagna



ITALIANO

8. RICICLAGGIO DEGLI ELETTRODOMESTICI



La direttiva europea 2012/19/UE circa Residui degli Apparecchi Elettrici e Elettronici (RAEE), specifica che gli elettrodomestici non devono essere riciclati con il resto dei rifiuti. Questi devono essere gettati separatamente, per ottimizzare il recupero e il riciclo dei materiali e, in questo modo, ridurre l'impatto che possa avere nella salute umana e nell'ambiente.

Il simbolo del contenitore tagliato le deve ricordare i suoi obblighi di liberarsi di questi prodotti in modo corretto. Se il prodotto in questione è dotato di batteria o pila per l'autonomia elettrica, questa deve essere estratta prima di gettarlo e di essere eliminata separatamente come residuo di diversa categoria. Per ottenere informazioni dettagliate circa il modo più adeguato di eliminare i suoi elettrodomestici/o le batterie corrispondenti, il consumatore dovrà contattare le autorità locali.

9. GARANZIA E SAT

Questo prodotto ha una garanzia di 2 anni a decorrere dalla data d'acquisto, sempre se si conserva per l'invio la fattura d'acquisto, se il prodotto è in buono stato fisico e se ne è stato fatto un uso adeguato, come indicato in questo manuale d'istruzioni.

La garanzia non coprirà:

- Se il prodotto è stato usato fuori dalle sue capacità e utilità, maltrattato, colpito, esposto all'umidità, immerso in qualche liquido o sostanza corrosiva, così come per qualsiasi altro errore attribuibile al consumatore.
- Se il prodotto è stato smontato, modificato o riparato da persone non autorizzate dal SAT ufficiale di Cecotec.
- Se il problema è causato dalla normale usura dei pezzi dovuta all'uso.

Il servizio di garanzia copre tutti i difetti di fabbricazione durante 2 anni in base alla legislazione vigente, eccetto per i pezzi sottoposti a usura. In caso di mal utilizzo da parte dell'utente il servizio di garanzia non sarà responsabile della riparazione.

Qualora si riscontrassero anomalie nel prodotto, oppure se si desiderasse ottenere delle informazioni, occorre contattare il Servizio di Assistenza Tecnica di Cecotec al seguente numero di telefono: **+34 963210728**.





2. INSTRUÇÕES DE SEGURANÇA

Leia com atenção as instruções de segurança indicadas a seguir. Ao utilizar aparelhos eletrodomésticos, é necessário tomar certas precauções de segurança básica.

- Certifique-se de que a voltagem de rede coincida com a voltagem especificada na etiqueta de classificação do produto e que a tomada tenha corrente terra.
- Não utilize no exterior.
- Este produto está desenhado exclusivamente para uso doméstico.
- Utilize este eletrodoméstico unicamente para os propósitos descritos no presente manual. Não utilize substâncias químicas corrosivas nem vapores no produto, não está desenhado para uso industrial ou de laboratório.
- Em caso de que a porta ou sus juntas estejam danificados, não ponha a funcionar o produto até que não seja devidamente reparado por uma pessoa competente.
- Não ponha o micro-ondas em funcionamento quando esteja vazio.
- Não ponga el micro-ondas no funcionamento se tem um cabo ou tomada defeituosa ou se não funciona corretamente. Em caso de mal funcionamento ou avaria contacte com o Serviço de Assistência Técnica oficial de Cecotec.
- Utilize utensílios aptos para o seu uso no micro-ondas. Certifique-se de que os utensílios não entrem em contacto com as paredes internas do produto durante o uso.
- Não utilize o interior do micro-ondas com fins de armazenamento.
- Não tente fritar alimentos no micro-ondas.
- Com o fim de evitar risco de incêndio, siga as seguintes indicações.
 - Não cozinhe os alimentos demasiado.
 - Retire os selos e etiquetas de alumínio das bolsas de papel ou de plástico antes de colocar a bolsa no micro-ondas.
 - Não aqueça líquidos nem outros alimentos em recipientes fechados.
 - Em caso de que se produza fumo ou fogo no interior, mantenha fechada a porta do micro-ondas, desligue da corrente elétrica.
- Não coloque comida nem utensílios quentes, nem comida nem utensílios congelados.
- Depois do uso, o recipiente empregue poderia estar muito quente. Utilize guantes para evitar queimaduras e danos.
- Durante o funcionamento do micro-ondas no modo "Grill" ou modo "Combination" (1, 2 o 3), é provável que todas as partes do produto atinjam uma temperatura elevada, incluídas a porta e a parte superior do produto. Utilize guantes ou outro tipo de proteção.
- Nunca utilize a grelha na função de micro-ondas.
- O aparelho não deve ser usado por crianças desde 0 até 8 anos. Este eletrodoméstico pode ser usado por crianças de 8 anos de idade e maiores de 8 anos se estão continuamente sob supervisão.
- Este aparelho pode ser usado por pessoas com capacidades físicas, sensoriais ou mentais



PORTUGUÊS

reduzidas, ou com falta de experiência e conhecimento se estão sob supervisão ou tenham recebido instruções concernentes ao uso do aparelho de uma forma segura e entendem os riscos que este implica.

- Supervisione as crianças para garantir que não brinquem com o produto. É necessário dar uma supervisão estrita se o produto estiver a ser usado por ou perto de crianças.
- Este produto é um equipamento ISM Grupo 2 Classe B. A definição de Grupo 2 contém todo equipamento ISM (Industrial, Científico e Médico) no que se crie e/ou utilize energia de radio-frequência em forma de radiação eletromagnética para o tratamento material, e todo equipamento de electro erosão. O equipamento de Classe B é um tipo de equipamento adequado para o seu uso em estabelecimentos domésticos e estabelecimentos diretamente conectados com uma rede de fornecimento elétrico de baixa voltagem que abasteça a edifícios utilizados com fins domésticos.

ADVERTÊNCIA: qualquer serviço de manutenção ou reparação que leve à retirada de alguma das tampas ou exposição aos cabos, deverá levar-se a cabo sempre por uma pessoa competente, profissional e qualificada.

ADVERTÊNCIA: é importante empregar materiais e recipientes compatíveis para serem usados de forma segura no micro-ondas. A seguir, poderá ver na tabela que materiais são aptos e quais não:

Material do recipiente	Grill	Combi	Micro-ondas	Notas
Cerâmica resistente ao calor	Sim	Sim	Sim	Nunca utilize cerâmica decorada com vidro ou rebetes.
Plástico resistente ao calor	Não	Não	Sim	Nunca aqueça de forma prolongada.
Vidro resistente ao calor	Sim	Sim	Sim	
Película aderente	Não	Não	Sim	Não utilize para cozinhar carne, alta temperatura poderia danificar.
Grelha	Sim	Sim	Não	
Recipiente de metal	Não	Não	Não	As radiações do micro-ondas não atravessam o metal.





Recipiente lacado	Não	Não	Não	Pouco resistente ao calor.
Bambu ou papel	Não	Não	Não	Pouco resistente ao calor.

3. ANTES DE USAR

ADVERTÊNCIA: nunca tente tirar a placa de mica!!

- Tire o produto da caixa. Em caso de que o micro-ondas leve um plástico protetor, tire antes de começar a utilizar. Certifique-se de que o produto não apresenta nenhum dano, e em caso de detetar algum, avise imediatamente ao Serviço de Assistência Técnica.
- Coloque o produto num lugar plano, estável e seco, longe de qualquer material corrosivo, calor ou humidade como por exemplo água ou bombas de gás.
- O produto deve dispor de suficiente ventilação, pelo que se deverá respeitar as seguintes distâncias:
 - Da parte traseira à parede: 10 cm
 - Da lateral à parede: 5 cm
 - Da parte superior: 20 cm
 - Do micro-ondas ao chão: 85 cm
- O produto deve estar colocado a uma distância mínima de 5 metros da televisão, rádio ou antena.
- Com o fim de evitar descargas elétricas, o micro-ondas se deve instalar de tal maneira que a tomada seja acessível e que garanta uma tomada de terra efetiva em caso de fuga de corrente.
- a porta do micro-ondas deve estar fechada corretamente para iniciar o seu funcionamento.
- Em caso de detetar restos de produtos de fábrica no interior do produto ou nas resistências, mantenha aberta a porta do micro-ondas para garantir uma boa ventilação. É recomendável aquecer um copo de água várias vezes a alta temperatura.

4. PAINEL DE CONTROLO E FUNCIONAMENTO

1. Antes de cozinhar

- Conecte o eletrodoméstico à corrente elétrica. Uma vez conectado, a luz LED piscará 3 vezes e aparecerão 2 pontos (:). Introduza a função e o tempo desejados.

2. Botão de tempo e peso (Time/Weight)

- Girando o botão de tempo e peso pode aumentar ou diminuir ambos durante o funcionamento do micro-ondas.



▶ PORTUGUÊS

3. Botão pausa e cancelar (Pause/Cancel)

- Antes de por a funcionar o micro-ondas: pressione o botão 1 vez para restabelecer os ajustes e voltar ao estado inicial.
- Durante o funcionamento: pressione o botão 1 vez para interromper o funcionamento ou pressione 2 vezes para cancelar o programa selecionado.

4. Recordatório (Auto reminder)

- Uma vez finalizado o programa, aparecerá a palavra END no ecrã LED e o micro-ondas emitirá 3 bips. Pressione "Pause/Cancel" ou abra a porta do micro-ondas para parar o alarme, caso contrário, o alarme apitará num intervalo de 3 minutos.

5. Ajuste de hora e temporizador (Clock/Timer)

- Pressione o botão CLOCK e depois gire o botão em sentido horário ou no sentido contrário para ajustar tanto a hora como o temporizador.

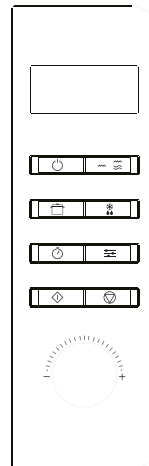

Power		Grill/Combi		Cook		Defrost	
Clock		Preset		Instant/Start		Pause/Cancel	

Exemplo: ajustar a hora para 12:30.

	Passos a seguir	Ecrã
1	Depois de ligar, o ecrã mostrará 2 pontos.	:
2	Pressione 1 vez o botão CLOCK.	00:00
3	Gire o botão Time/Weight para configurar a hora exata.	12:00
4	Pressione o botão CLOCK 1 vez.	12:00
5	Gire o botão Time/Weight para configurar os minutos exatos.	12:30
6	Pressione o botão CLOCK 1 vez para confirmar a hora configurada ou espere 5 segundos, o micro-ondas fará de forma automática.	

6. Cozinhar no micro-ondas

- Utilize esta função para cozinhar ou para aquecer alimentos.
- Pressione o botão POWER e seleccione entre as opções do ecrã:

High power (Alta potência)	O micro-ondas opera a 100% de potência. Perfeito para cozinhar de forma rápida e eficiente.
-------------------------------	---





Medium High power (Potência média-alta)	O micro-ondas opera a 80% de potência. Perfeito para cozinhar a uma velocidade média-alta.
Medium power (Potência media)	O micro-ondas opera a 60% de potência. Perfeito para cozinhar a vapor.
Medium Low power (Potência média-baixa)	O micro-ondas opera a 40% de potência. Perfeito para descongelar alimentos.
Low power (Baixa potência)	O micro-ondas opera a 20% de potência. Perfeito para manter os alimentos quentes.

- A função micro-ondas é programável até 60 minutos.
- O tempo de cozer ou aquecer alimentos pode ser modificado durante o funcionamento. É recomendável dar virar ou mexer os alimentos ao menos uma vez durante o processo. Pressione o botão Instant/Start 1 vez para voltar ao funcionamento.
- Em caso de retirar a comida antes da hora pré-selecionada, certifique-se de pressionar o botão Pause/Cancel 1 vez para cancelar o programa e evitar que o aparelho se ponha em funcionamento vazio e de forma automática ao fechar a porta.
- Depois de operar a máxima potência durante um determinado tempo, o micro-ondas baixará a potência de forma automática com a finalidade de alargar a vida útil do eletrodoméstico.

Exemplo: cozinhar a potência 80 durante 10 minutos.

	Passos a seguir	Ecrã
1	Depois de ligar, o ecrã mostrará 2 pontos.	:
2	Pressione o botão POWER de forma consecutiva até selecionar a potência desejada.	80P
3	Gire o botão de TIME/WEIGH para selecionar o tempo de cozedura.	10:00
4	Pressione o botão INSTANT/START para funcionamento. O ecrã LED mostrará a conta regressiva.	

7. Grill e Combinado

Pressione uma vez o botão GRILL/COMBI para selecionar a função de grill ou combinada. O ecrã LED mostrará 2 modos, seleccione:

G (Grill)	Durante esta função só se ativarão as resistências. Perfeito para cozinhar salchichas, asas de frango...
-----------	--

PORTUGUÊS

C.1	Combina: 30% função micro-ondas e 70% função grill.
C.2	Combina: 55% função micro-ondas e 45% função grill.

Exemplo: assar alimentos no modo C.2 durante 10 minutos.		
	Passos a seguir	Ecrã
1	Depois de ligar, o ecrã mostrará 2 pontos.	:
2	Pressione o botão GRILL/COMBI para selecionar o modo.	C.2
3	Selecione tempo de cozedura girando o botão TIME/WEIGHT.	10:00
4	Pressione o botão INSTANT/START 1 vez para funcionamento.	

8. Descongelar (Defrost)

- Função desenhada para descongelar diferentes tipos de alimentos. Pressione o botão DEFROST uma vez para selecionar o modo de descongelação:

d.1	Perfeito para descongelar carne (0.1 kg-2.0 kg).
d.2	Perfeito para descongelar frango/perú (0.2 kg-3.0 kg).
d.3	Perfeito para descongelar peixe/marisco (0.1 kg-0.9 kg).

- É recomendável voltar los alimentos durante el processo de cozedura com para obter um resultado uniforme.
- Pelo geral, o processo de descongelação necessitará mais tempo que o de cozedura.
- Uma vez os alimentos se possam cortar com uma faca, o processo de congelação pode dar-se por terminado.
- As radiações de micro-ondas atravessam ao redor de 4 cm da maioria dos alimentos.
- Os alimentos descongelados deverão ser consumidos o antes possível. Não se recomenda voltar a conservar no frigorífico nem congelador.

Exemplo: descongelar 0,4 kg de frango.		
	Passos a seguir	Ecrã
1	Depois de ligar, o ecrã mostrará 2 pontos.	:
2	Pressione o botão DEFROST para selecionar o tipo de alimento.	d.2
3	Gire o botão TIME/WEIGHT para selecionar o peso do alimento.	0.4

4	Pressione o botão INSTANT/START 1 vez para funcionamento.	
5	À metade do processo de descongelação, saltará um alarme para recordar virar ou mexer os alimentos. Dê a volta, feche a porta do micro-ondas e pressione o botão INSTANT/STAR de outra vez para voltar ao processo de descongelação.	

9. Auto cooking

- O micro-ondas conta com 8 programas pré-determinados, selecione o mais apropriado em função do tipo de alimento e o seu peso. Pressione o botão COOK 1 vez, o ecrã LED mostrará os diferentes programas. Selecione entre:

Ecrã	Alimento	Prato
A.1	Pipocas	Perfeito para cozinhar 85 g de pipocas.
A.2	Pipocas	Perfeito para cozinhar 100 g de pipocas.
A.3	Pizza	Perfeito para cozinhar 0.15 kg de pizza.
A.4	Líquidos	Perfeito para aquecer 250 ml de líquidos. O líquido deverá estar entre 5°C e 10°C. Não feche o recipiente.
A.5	Líquidos	Perfeito para aquecer 500 ml de líquido. O líquido deverá estar entre 5°C e 10°C. Não feche el recipiente.
A.6	Batatas	Perfeito para cozinhar dados de batatas (5 mm x 5 mm), peso máximo de 0,45 kg. Coloque os dados numa bandeja ou recipiente amplo e cubra para evitar a evaporação de água.
A.7	Batatas	Perfeito para cozinhar dados de batatas (5 mm x 5 mm), peso máximo de 0,65 kg. Coloque los dados numa bandeja ou recipiente amplo e cubra para evitar a evaporação de água.
A.8	Peixe	Perfeito para cozinhar 0,45 kg de pescado al vapor.

- Antes de cozinhar ou aquecer um alimento, a sua temperatura deve ser de entre 20 °C e 25 °C. Ao estar mais quente ou mais frio, o processo de cozedura requererá mais ou menos tempo.
- Tanto a temperatura, como o peso, como as formas dos alimentos influirão, em grande medida ao processo de cozedura. Ajuste o tempo com para obter os melhores resultados.

▶ PORTUGUÊS

Exemplo: cozinhar 0,45 kg de peixe ao vapor.		
	Passos a seguir	Ecrã
1	Depois de ligar, o ecrã mostrará 2 pontos.	:
2	Pressione o botão COOK para selecionar o modo de cozedura.	A.8
3	Pressione o botão INSTANT/START para funcionamento. O ecrã LED mostrará a conta regressiva.	

10. Início automático

- Esta função permite configurar um programa de cozedura determinado a uma hora determinada de modo que, a hora pré-estabelecida, o programa pré-estabelecido se porá em funcionamento de forma automática. Para ativar esta função:
 - Configure temporizador
 - Configure programa de cozedura

Exemplo: agora são 12.30 e quer programar o micro-ondas a potência 80 %, durante 9 minutos e 30 segundos às 14.20.		
	Passos a seguir	Ecrã
1	Depois de ligar, o ecrã mostrará 2 pontos.	:
1.1	Pressione o botão CLOCK.	00:00
1.2	Configure a hora girando o botão TIME/WEIGHT.	12:00
1.3	Pressione o botão CLOCK para confirmar a hora.	12:00
1.4	Configure os minutos girando o botão TIME/WEIGHT.	12:30
1.5	Pressione o botão CLOCK para confirmar a hora configurada ou espere 5 segundos, o micro-ondas fará de forma automática.	12:30
2	Selecione programa e tempo de cozedura.	
2.1	Selecione a potência pressionando o botão POWER.	100P
2.2	Selecione o tempo de cozedura girando o botão TIME/WEIGHT.	9:30
3	Pressione o botão PRE-SET 1 vez para volver ao relógio.	
3.1	Configure a hora girando o botão TIME/WEIGHT.	
3.2	Pressione de novo o botão PRE-SET para confirmar a hora.	



3.3	Configure os minutos girando o botão TIME/WEIGHT.	14:20
4	Pressione o botão PRE-SET para confirmar o programa de cozedura selecionado. Agora, o programa está ativado e o micro-ondas funcionará às 14.20.	
5	Pode comprovar a hora configurada pressionando o botão PRE-SET.	

11. Cozedura por múltiplas sequências

- Algumas receitas requerem vários passos para conseguir o melhor resultado. Esta função permite personalizar e combinar os processos de cozedura.

Exemplo: cozinhar alimentos a potência 100, durante 3 minutos e depois grill durante 9 minutos.		
	Passos a seguir	Ecrã
1	Seleciona modo micro-ondas a potência 100 % durante 3 minutos.	
1.1	Pressione o botão POWER para selecionar potência.	100P
1.2	Selecione a hora de cozedura girando o botão TIME/WEIGHT.	3:00
2	Função grill durante 9 minutos.	
2.1	Pressione o botão GRILL/COMBI para selecionar modo grill.	G
2.2	Selecione a hora de cozedura girando o botão TIME/WEIGHT.	9:00
3	Pressione o botão INSTANT/START para iniciar funcionamento.	

- Uma vez finalize a função micro-ondas, a função grill se ativará de forma automática.
- Cada operação permite um máximo de 4 sequências. Se se requiere de mais, repita os passos enumerados anteriormente.

12. Função de bloqueio de segurança para crianças

- Função que permite bloquear o painel de controlo para de prevenir que as crianças utilizem o eletrodoméstico sem supervisão.
 1. Ativar bloqueio: mantenha pressionado o botão PAUSE/CANCEL durante 3 segundos.
 2. Desativar bloqueio: mantenha pressionando o botão PAUSE/CANCEL durante 3 segundos.



PORTUGUÊS

5. CONSELHOS ÚTEIS PARA COZINHAR COM MICRO-ONDAS

- Coloque os alimentos com cuidado: ponha as partes mais grossas dos alimentos na borda do prato giratório. Tente evitar sobrepor alimentos.
- Vigie o tempo de cozedura: comece por cozinhar os alimentos durante o mínimo tempo possível e adicione mais tempo segundo seja necessário. Aquecer os alimentos em excesso pode supor o aparecimento de fumo ou ocasionar que se queime.
- Cubra os alimentos enquanto se cozinham: ao tapar os alimentos, evita que salpiquem e se cozinham de forma más uniforme.
- Dê a volta ou mexa os alimentos 1 vez durante o processo de cozedura.
- Respeite o tempo de pré-aquecimento: não exceda o tempo especificado na etiqueta de cada alimento.

6. LIMPIEZA

ADVERTENCIA: tanto o produto como os restos de comida devem ser limpos de forma periódica.

- Desconecte o cabo da corrente elétrica da parede antes de iniciar a limpeza. Não submerja o produto em água nem em nenhum outro tipo de fluído durante a limpeza.
- A falta de manutenção e de limpeza do aparelho pode levar ao deterioro da sua superfície e afetar a sua vida útil.
- Não utilize nunca detergentes fortes como gasolina, abrasivos em pó ou escovas metálicas para limpar nenhuma das partes do eletrodoméstico.
- Não tire a placa de mica.
- Depois do uso prolongado do produto, podem aparecer cheiros fortes no seu interior. Para desfazer-se de ditos cheiros siga os passos que se enumeram a seguir:
 - Coloque um copo com várias rodela de limão no interior do micro-ondas e aqueça a alta potência durante 2 ou 3 minutos.
 - Coloque um copo de chá vermelho no interior do micro-ondas e aqueça a alta potência.
 - Coloque cascas de laranja no interior do micro-ondas e aqueça a alta potência durante 1 minuto.
- Utilize um pano suave e húmido para limpar as juntas, porta, paredes interiores e o prato giratório.

7. ESPECIFICACIONES TÉCNICAS

Modelo: ProClean 5110 Inox

Referência: 01535

Potência: 700 W

Potência com grill: 800 W

Voltagem e frequência: 230 V, 50 Hz

Capacidade: 20 L

Made in China | Desenhado em Espanha





8. RECICLAGEM DE ELETRODOMÉSTICOS



A diretiva europeia 2012/19/UE sobre os Resíduos de Aparelhos Elétricos e Eletrônicos (RAEE) especifica que os eletrodomésticos não devem ser reciclados com o resto dos resíduos municipais. Ditos eletrodomésticos devem ser descartados de forma separada, para otimizar a redução e reciclagem de materiais, e desta maneira reduzir o impacto que possam causar na saúde humana e no meio ambiente.

O símbolo do contentor com um "X" recorda a sua obrigação de descartar este produto de forma adequada. Se o produto em questão conta com uma bateria ou pilha para a sua autonomia elétrica, esta deverá extrair-se antes de eliminar o produto e ser tratada à parte como um resíduo de diferente categoria. Para obter informação detalhada acerca da forma mais adequada de descartar os seus eletrodomésticos e/ou correspondentes baterias, o consumidor deverá contactar as autoridades locais.

9. GARANTIA E SAT

Este produto tem uma garantia de 2 anos desde a data de compra, sempre e quando se conserve e envie a fatura de compra, o produto está em perfeito estado físico e se dê uso adequado tal e como se indica neste manual de instruções.

A garantia não cobrirá:

- Se o produto foi usado fora da sua capacidade ou utilidade, maltratado, batido, exposto a humidade, submergido em algum líquido ou substância corrosiva, assim como qualquer outra falta atribuível ao consumidor.
- Se o produto foi desmontado, modificado ou reparado por pessoas não autorizadas pelo SAT oficial de Cecotec.
- Se a origem da incidência foi pelo desgaste normal das peças devido ao uso.

O serviço de garantia cobre todos los defeitos de fabricação durante 2 anos com base na legislação vigente, exceto peças consumíveis. Em caso de mau uso por parte do usuário o serviço de garantia não se fará responsável da reparação.

Se deteta uma ocorrência com o produto ou tem alguma consulta, entre em contacto com o Serviço de Assistência Técnica oficial de Cecotec através do número de telefone **+34 963210728**.



CONSEJOS DE USO

- **ADVERTENCIAS:**
 - Si la puerta o las juntas de la puerta están dañadas, el microondas no debe ponerse en funcionamiento hasta que haya sido reparado por una persona competente.
 - La cubierta proporciona protección contra la exposición a la energía microondas, realizar operaciones de mantenimiento o reparación que impliquen la retirada de esta cubierta es peligroso para cualquiera que no sea una persona competente.
 - Los alimentos no deben calentarse en recipientes sellados porque son susceptibles de explotar.
- Este aparato está destinado para ser usado en entornos domésticos o similares, tales como:
 - Áreas de personal de cocina en tiendas, oficinas y otros lugares de trabajo.
 - Clientes en hoteles, moteles y otros lugares residenciales.
 - Preparar el desayuno en alojamientos turísticos.
- Debe dejarse un espacio libre por encima de la superficie del microondas de una altura mínima de 5 cm.
- Utilice únicamente utensilios que sean adecuados para el uso en hornos microondas.
- Cuando se calientan alimentos en recipientes de plástico o papel, vigile el microondas para evitar el riesgo de ignición.
- El horno microondas está destinado para calentar bebidas y alimentos. Realizar el secado de alimentos o ropa y el calentamiento de almohadas, zapatillas, esponjas, ropa húmeda y artículos similares puede entrañar riesgo de heridas, ignición o fuego.
- Si el microondas emitiera humo, pare o desenchufe el aparato y mantenga la puerta cerrada para extinguirlo.
- El calentamiento de bebidas en el microondas puede dar lugar a cocción en ebullición, por lo que deben tomarse precauciones durante la manipulación del recipiente.
- El contenido de los biberones y de los tarros de alimentos de bebés debe ser removido o agitado y debe verificarse la temperatura antes de consumirlo para evitar quemaduras.
- Los huevos con cáscara y los huevos cocidos enteros no deben calentarse en el horno microondas porque podrían explotar, incluso después de que el calentamiento del microondas haya terminado.
- El microondas debe limpiarse regularmente para retirar todos los restos de alimentos.
- Realizar el mantenimiento y la limpieza del microondas de forma incorrecta podría ocasionar el deterioro de su superficie, afectar negativamente a la vida del aparato y conducir a una situación peligrosa.
- El aparato no debe limpiarse con vapor.
- Los recipientes metálicos para alimentos y bebidas no están permitidos durante la cocción por microondas. Este requisito no es aplicable si el fabricante especifica un tamaño





- y una forma de recipientes metálicos adaptados a la cocción por microondas.
- En los aparatos fijos y encastrados usados a una altura igual o superior a 900 mm por encima del suelo y con platos giratorios amovibles hay que tener cuidado de que el plato giratorio no se desplace cuando se retiran los recipientes del aparato. Esto no es aplicable para aparatos con una puerta de bisagras inferior horizontal.
- El horno microondas está diseñado para colocarse sobre un mueble o encimera. Debe poder ponerse en funcionamiento con cualquier puerta del mueble abierta.

TIPS ON USE

- **WARNING:**
 - If the door or door seals are damaged, the product must not be operated until it has been repaired by a competent person.
 - The appliance's cover provides protection against microwave energy exposition. Any reparation or maintenance that involves this cover's removal could be dangerous for a non-competent person.
 - Food should not be heated in sealed containers, as these could explode.
- This appliance is intended to be used in home environments or similar, such as:
 - Staff personal kitchens in shops, offices and other workplaces.
 - Hotels, motels and other residential places, for guests.
 - Tourist accommodations, for making breakfast.
- A minimum free space of 5 cm must be left over the top surface of the microwave.
- Only use utensils that are suitable for microwaves.
- When food is heated in plastic or paper containers, watch the microwave in order to avoid ignition hazard.
- The microwave oven is designed for heating drinks and food. Drying foods, clothes, pillows, shoes, sponges and similar items could cause injury, ignition or fire risk.
- If smoke is observed from inside the microwave, stop or unplug the appliance and keep its door closed until smoke disappears.
- Heating up drinks in the microwave could lead to cooking by ebullition, therefore precaution must be taken during container handling.
- Baby bottles and food pots must be shaken or stirred, and temperature must be checked before being consumed in order to avoid burnt.
- Eggs with shell or whole boiled eggs shall not be heated in the microwave as they could explode, even after the heating process.
- The microwave must be cleaned regularly in order to remove every food waste.
- Improper microwave maintenance or cleaning could lead to surface deterioration, affect



- to the product's shelf life and create hazardous situations.
- The appliance must not be cleaned with steam.
 - Metallic containers for food or drinks are not suitable for microwave heating. This requirement does not apply if the manufacturer has specified size and shape of metallic containers which are adapted for microwave heating.
 - Caution must be taken with fixed and built-in appliances, which are used at 900 mm above ground or more and have removable rotary plates, so that the rotary plate does not fall when the container is removed from the inside. This instruction does not apply to appliances with horizontal low-hinged doors.
 - The microwave is designed to be placed on furniture or a countertop. The appliance must be able to operate with any open part of the furniture where it is placed.

CONSEILS D'UTILISATION

- **AVERTISSEMENT :**
 - Si la porte ou les jointures de la porte sont abîmées, vous ne devez pas mettre en marche le micro-ondes jusqu'à ce qu'il soit réparé par une personne compétente.
 - Le cache apporte une protection contre l'exposition à l'énergie micro-ondes, réaliser des opérations d'entretien ou de réparation qui impliquent retirer ce cache est dangereux pour une personne non compétente.
 - Les aliments ne doivent pas être réchauffés dans des récipients scellés car ils sont susceptibles d'exploser.
- Cet appareil est destiné à une utilisation domestique ou similaire, comme :
 - Espaces de cuisine pour le personnel dans des magasins, bureaux et autres lieux de travail.
 - Clients dans des hôtels, motels et autres lieux résidentiels.
 - Préparer des petits déjeuners dans des établissements touristiques.
- Vous devez laisser une hauteur libre minimale de 5 cm au-dessus de la surface du micro-ondes.
- Utilisez uniquement des ustensiles qui soient adaptés pour une utilisation au micro-ondes.
- Lorsque vous réchauffez des aliments dans des récipients en plastique ou papier, surveillez le micro-ondes pour éviter des risques d'ignition.
- Le four micro-ondes est conçu pour réchauffer des boissons et aliments. Le fait de sécher des aliments ou vêtements et/ou de réchauffer des oreillers, des chaussures, des éponges, des vêtements humides ou des articles similaires peut entraîner des risques de blessures, ignition ou feu.



- Si le micro-ondes émet de la fumée, éteignez ou débranchez l'appareil et maintenez la porte fermée jusqu'à ce que la fumée disparaisse.
- Lorsque vous réchauffez des boissons dans le micro-ondes, cela peut donner lieu à de l'ébullition, vous devez donc prendre des précautions en manipulant le récipient.
- Le contenu des biberons et des petits pots pour bébés doit être mélangé ou agité et sa température doit toujours être vérifiée avant d'être donné aux bébés pour éviter des brûlures.
- Les œufs avec coquille et les œufs cuits avec coquille ne doivent pas être réchauffés dans le four micro-ondes car ils pourraient exploser, même après que le micro-ondes ait terminé de réchauffer.
- Le micro-ondes doit être nettoyé régulièrement pour retirer tous les restes des aliments.
- Réaliser l'entretien et le nettoyage du micro-ondes de manière incorrecte pourrait occasionner la détérioration de sa surface, affecter négativement la vie de l'appareil et conduire à une situation dangereuse.
- L'appareil ne doit pas être nettoyé avec de la vapeur.
- Les récipients métalliques pour des aliments et boissons ne sont pas permis lors de cuisson au micro-ondes. Cette condition n'est pas applicable si le fabricant spécifie une taille et une forme de récipients métalliques adaptés à la cuisson au micro-ondes.
- Pour les appareils fixes ou encastrés utilisés à hauteur égale ou supérieure à 900 mm au-dessus du sol et avec des plateaux tournants amovibles, il faut bien faire attention à ce que le plateau tournant ne se déplace pas lorsque vous retirez les récipients de l'appareil. Cela n'est pas applicable pour les appareils possédant une porte à gonds s'ouvrant vers le bas à l'horizontal.
- Le four micro-ondes est conçu pour être placé sur un meuble ou plan de travail. Il doit pouvoir être mis en marche même si l'une des portes du meuble est ouverte.

VERWENDUNGSRATSCHLÄGE

- **HINWEIS:**
 - Wenn die Türen oder die Dichtungen Schäden präsentieren, nehmen Sie nicht die Mikrowelle in Betrieb, bis es bei einer sachkundigen Person repariert ist.
 - Die Abdeckung verschafft Schutz gegen Exposition der Mikrowelleenergie. Es ist gefährlich, Reparierungen oder Wartungsoperationen ohne diese Abdeckung durchführen. Bitte lassen Sie es zu einer sachkundigen Person.
 - Die Lebensmittel dürfen nicht in verschlossenen Behältern erwärmen, da Sie explodieren könnten.





- Dieses Gerät ist dazu bestimmt, in häuslichen Umgebungen benutzt zu sein, wie:
 - Küchenpersonalbereiche in Geschäfte, Büros und andere Arbeitsplätze.
 - Kunden in Hotels, Motels und anderen Wohnorts.
 - Frühstück in Beherbergungsbetriebe vorbereiten.
- Lassen Sie ein Freiraum über der Oberfläche der Mikrowelle mit einer minimalen Höhe von 5 cm.
- Verwenden Sie mikrowellene geeignete Utensilien.
- Wenn Lebensmittel in Behälter aus Kunststoff oder Papier erwärmt werden, überwachen Sie die Mikrowelle, um Entzündungsgefahr zu vermeiden.
- Die Mikrowelle ist dazu bestimmt, Getränke und Lebensmittel zu erwärmen. Trocknen von Lebensmittel oder Kleidungen oder Aufwärmung von Kopfkissen, Schuhe, Schwämme, nasse Kleidung oder ähnlichen Artikeln kann Verletzungen, Feuer oder Entzündung verursachen.
- Wenn die Mikrowelle Rauch austößt, abbrechen oder ausschalten Sie das Gerät und halten Sie die Tür geschlossen, um den Rauch zu klären.
- Aufwärmung von Getränke mit der Mikrowelle kann zum Aufkochen führen. Bitte treffen Sie Vorsichtsmaßnahmen beim Verwenden des Behälters.
- Der Inhalt von Babyflaschen und Babynahrungen müssen aufgewühlt werden. Mann muss die Temperatur überprüfen vor dem Verbrauch, um Verbrennungen zu vermeiden.
- Eier in der Schale oder gekochte Eier dürfen nicht mit der Mikrowelle aufgewärmt sein, da sie explodieren könnten, sogar am Ende der Aufwärmung.
- Die Mikrowelle muss regelmäßig reinigt werden, um Reste von Lebensmitteln zu entfernen.
- Eine falsche Wartung und Reinigung der Mikrowelle könnte zu einer Verschlechterung der Oberfläche führen, die Lebensdauer des Gerätes verkürzen und zu einer gefährlichen Situation führen.
- Das Gerät darf nicht mit Dampf reinigt werden.
- Metallische Behälter für Lebensmittel oder Getränke sind nicht erlaubt während des Kochens mit Mikrowelle. Diese Anforderung ist ungültig, wenn der Hersteller eine Größe und eine Form der metallischen Behälter gibt an.
- Bei feststehenden Geräte, die in einer Höhe von 900 mm oder mehr mit beweglichen Drehtellern verwendet sind, stellen Sie sicher, dass den Drehteller sich beim Entfernen von Behältern nicht bewegt. Das ist ungültig für Geräte mit einer Tür mit Scharniere im unteren Teil.
- Die Mikrowelle ist entworfen, um auf einem Möbel oder Theke gestellt sein. Mann darf mit jeder geöffneten Tür des Möbels die Mikrowelle in Betrieb nehmen.





CONSIGLI D'USO

- AVVERTENZA:
 - Se lo sportello o le giunture dello sportello fossero danneggiate, il microonde non deve essere messo in funzione fino a che non sia stato riparato da una persona competente.
 - La copertura offre protezione contro l'esposizione all'energia microonde, effettuare operazioni di manutenzione o riparazioni che implicino il ritiro della copertura è pericoloso per chiunque non sia una persona competente.
 - Gli alimenti non devono essere riscaldati in recipienti sigillati i quali rischierebbero di esplodere.
- Questo apparecchio è destinato a un uso in ambienti domestici o simili, come:
 - Aree di cucina per il personale in negozi, officine e altri luoghi di lavoro.
 - Clienti in hotel, motel e luoghi residenziali.
 - Preparare la colazione in alloggi turistici.
- Occorre lasciare sopra la superficie del forno a microonde uno spazio libero di un'altezza minima di 5 cm.
- Utilizzare unicamente utensili che siano adeguati a un uso in forni a microonde.
- Quando si riscaldano alimenti in recipienti di plastica o di carta, sorvegliare il forno onde evitare il rischio di ignizione.
- Il forno microonde è destinato a scaldare bevande e alimenti. Realizzare la seccatura di alimenti, vestiti, oppure lo scaldamento di cuscini, ciabatte, spugne, abiti umidi e articoli simili potrebbe comportare il rischio di ferita, di ignizione o di fuoco.
- Se il microonde emettesse fumo, fermare o scollegare l'apparecchio e mantenere lo sportello chiuso così da estinguerlo.
- Il riscaldamento di bevande nel microonde potrebbe dar luogo a cotture per ebollizione, sicché occorrerà prendere precauzioni durante il maneggiamento del recipiente.
- Il contenuto di biberon e di vasetti di cibo per bebè deve essere mescolato o agitato e occorre verificarne la temperatura prima di che venga consumato, così da evitare ustioni.
- Le uova con guscio e le uova sode non devono essere riscaldate nel forno microonde poiché potrebbero esplodere, anche dopo che il riscaldamento del microonde si sia concluso.
- Il forno microonde deve essere pulito regolarmente così da togliere tutti i resti di alimenti.
- Realizzare la pulizia e la manutenzione del forno a microonde in modo incorretto potrebbe provocare il deterioramento della superficie, influenzare negativamente sulla vita dell'apparecchio e generare situazioni pericolose.



- L'apparecchio non deve essere pulito con del vapore.
- I recipienti metallici per alimenti e bevande non sono ammessi alla cottura a microonde. Questo requisito non è applicabile se il fabbricante specifica una dimensione e una forma dei recipienti metallici adatti alla cottura mediante microonde.
- Per quegli apparecchi fissi e incastrati, usati a un'altezza uguale o superiore ai 900 mm da terra e con piatti girevoli amovibili, occorre fare attenzione che il piatto girevole non si sposti quando si estraggono i recipienti dall'apparecchio. Questo non è valido per quegli apparecchi dotati di uno sportello con cardini inferiori orizzontali.
- Il forno microonde è stato progettato per essere collocato su di un mobile o su di un piano di lavoro. Deve poter essere messo in funzione attraverso qualsiasi porta aperta di un mobile.

CONSELHOS DE USO

- **ADVERTÊNCIA:**
 - Se a porta ou as juntas de la porta estão danificadas, o micro-ondas não deve pôr-se em funcionamento até que tenha sido reparado por uma pessoa competente.
 - A carcaça proporciona proteção contra a exposição à energia micro-ondas, realizar operações de manutenção ou reparação que impliquem a retirada desta carcaça é perigoso para qualquer que não seja uma pessoa competente.
 - Os alimentos não devem aquecer-se em recipientes fechados ou selados porque são suscetíveis de explodir.
- Este aparelho está destinado para ser usado em ambientes domésticos ou similares, tais como:
 - Áreas de pessoal de cozinha em lojas, escritórios e outros lugares de trabalho.
 - Clientes em hotéis, motéis e outros lugares residenciais.
 - Preparar o pequeno almoço em alojamentos turísticos.
- Deve deixar-se um espaço livre por cima da superfície do forno de uma altura mínima de 5 cm.
- Utilize unicamente utensílios que sejam adequados para o uso em fornos micro-ondas.
- Quando se aqueçam alimentos em recipientes de plástico ou de papel, vigie o forno para evitar o risco de ignição.
- O forno micro-ondas está destinado para aquecer bebidas e alimentos. Secar alimentos e roupa, aquecer almofadas, sapatilhas, esponjas, roupa húmida, e artigos similares, pode trazer o risco de feridas, ignição ou fogo.
- Se o produto emitir fumo, pare ou desligue da tomada e mantenha a porta fechada para extinguir.





- O sobreaquecimento de líquidos no micro-ondas pode dar lugar à ebulição, pelo que devem tomar-se precauções durante o manuseamento do recipiente.
- O conteúdo dos biberões e dos frascos de alimentos para bebés devem ser removidos ou agitados e deve verificar a temperatura antes de consumir para evitar queimaduras.
- Os ovos com casca e os ovos cozidos inteiros não devem aquecer-se neste produto porque poderão explodir, incluso depois de que o aquecimento do micro-ondas tenha terminado.
- O produto deve ser limpo regularmente para retirar todos os restos de alimentos.
- Realizar a manutenção e a limpeza de forma incorreta poderá ocasionar o deterioro da sua superfície, afetar negativamente a vida do produto e conduzir a uma situação perigosa.
- O produto não deve ser limpo com vapor.
- Os recipientes metálicos para alimentos e bebidas não estão permitidos durante a cozedura por micro-ondas. Este requisito não é aplicável se o fabricante especifica um tamanho e uma forma de recipientes metálicos adaptados à cozedura por micro-ondas.
- Nos aparelhos fixos e encaixados, usados a uma altura igual ou superior a 900 mm por cima do chão e com pratos giratórios amovíveis, há que ter cuidado de que o prato giratório não se desloque quando se retiram os recipientes do aparelho. Isto não é aplicável para aparelhos com uma porta de dobradiças inferior horizontal.
- O forno micro-ondas está desenhado para ser colocado sobre um móvel ou bancada. Deve poder pôr-se em funcionamento com qualquer porta do móvel aberta, se for o caso.



www.cecotec.es

Grupo Cecotec Innovaciones S. L.
C/de la Pinadeta s/n, 46930
Quart de Poblet, Valencia, Spain

