

# cecotec

## PUREAROMA 550 CORDLESS

Humidificador difusor de aromas / Aroma diffuser humidifier



Manual de instrucciones  
Instruction manual  
Manuel d'instructions  
Bedienungsanleitung  
Manuale di istruzioni  
Manual de instruções  
Instructiehandleiding  
Instrukcja obsługi  
Návod k použití

Instrucciones de seguridad	4
Safety instructions	10
Instructions de sécurité	15
Sicherheitshinweise	20
Istruzioni di sicurezza	26
Instruções de segurança	31
Veiligheidsinstructies	36
Instrukcje bezpieczeństwa	41
Bezpečnostní pokyny	46
ÍNDICE	
1. Piezas y componentes	51
2. Antes de usar	51
3. Funcionamiento	52
4. Resolución de problemas	54
5. Especificaciones técnicas	57
6. Reciclaje de aparatos eléctricos y electrónicos	57
7. Garantía y SAT	58
8. Copyright	58
INDEX	
1. Parts and components	59
2. Before use	59
3. Operation	60
4. Troubleshooting	62
6. Disposal of old electrical and electronic appliances	65
7. Technical support and warranty	65
8. Copyright	66
SOMMAIRE	
1. Pièces et composants	67
2. Avant utilisation	67
3. Fonctionnement	68
4. Résolution de problèmes	70
5. Spécifications techniques	73
6. Recyclage des équipements électriques et électroniques	73
7. Garantie et SAV	74
8. Copyright	74
INHALT	
1. Teile und Komponenten	75
2. Vor dem Gebrauch	75
3. Bedienung	76
4. Problembehebung	78
5. Technische Spezifikationen	81
6. Recycling von Elektro- und Elektronikgeräten	82
7. Garantie und Kundendienst	82
8. Copyright	83

## INDICE

1. Parti e componenti	84
3. Funzionamento	85
4. Risoluzione dei problemi	87
5. Specifiche tecniche	90
6. Riciclaggio di apparecchiature elettriche ed elettroniche	90
7. Garanzia e supporto tecnico	91
8. Copyright	91

## ÍNDICE

1. Peças e componentes	92
2. Antes de usar	92
3. Funcionamento	93
4. Resolução de problemas	95
5. Especificações técnicas	98
6. Reciclagem de produtos elétricos e eletrônicos	98
7. Garantia e SAT	99
8. Copyright	99

## INHOUD

1. Onderdelen en componenten	100
3. Werking	101
4. Probleemoplossing	103
5. Technische specificaties	106
6. Recycling van elektrische en elektronische apparatuur	106
7. Garantie en technische ondersteuning	107
8. Copyright	107

## SPIS TREŚCI

1. Części i komponenty	108
2. Przed użyciem	108
3. Funkcjonowanie	109
4. Rozwiązywanie problemów	111
5. Specyfikacja techniczna	114
6. Recykling urządzeń elektrycznych i elektronicznych	114
7. Gwarancja i Serwis pomocy technicznej	115
8. Copyright	115

## OBSAH

1. Části a složení	116
2. Před použitím	116
3. Provoz	117
4. Řešení problémů	119
5. Technické specifikace	121
6. Recyklace elektrických a elektronických zařízení	122
7. Záruka a technický servis	122
8. Copyright	123

## **INSTRUCCIONES DE SEGURIDAD**

Lea las siguientes instrucciones atentamente antes de usar el producto. Guarde este manual para futuras referencias o nuevos usuarios.

- Este aparato está diseñado exclusivamente para uso doméstico quedando excluido su uso en bares, restaurantes, granjas, hoteles, moteles y oficinas.
- El aparato sólo se tiene que usar con el cable de alimentación suministrado con el aparato.
- Las baterías no recargables no deben ser recargadas.
- No retuerza, doble, estire o dañe el cable de alimentación. Protéjalo de bordes afilados y fuentes de calor. No permita que el cable toque superficies calientes. No deje que el cable asome sobre el borde de la superficie o la encimera.
- Inspeccione el cable de alimentación regularmente en busca de daños visibles. Si el cable presenta daños o el producto no funciona adecuadamente debe ser reparado por el Servicio de Asistencia Técnica oficial de Cecotec para evitar cualquier tipo de peligro.

- Coloque el producto sobre una superficie plana y estable. No lo ponga sobre alfombras o sobre superficies de las que pudiera caer.
- Mantenga el aparato alejado de la luz solar directa, de fuentes de calor y de aires acondicionados.
-  Limpie el depósito cada 3 días. Puede darse la presencia de microorganismos en el agua o en el entorno donde el aparato esté en uso o almacenado. Estos microorganismos pueden causar serios problemas de salud si el agua contenida en su interior no se renueva y no se limpia el depósito de agua cada 3 días.
- Vacíe el depósito y vuelva a llenarlo cada 3 días. Antes de rellenarlo, limpie el depósito con agua limpia. Elimine las incrustaciones, los depósitos o las películas de cal o suciedad que se hayan formado en los laterales o en las superficies del interior del depósito. Seque todas las superficies después de la limpieza.
- La concentración del vapor podría verse afectada por el tipo de agua, de humedad, la

- temperatura y la dirección del viento.
- El aparato solo se puede utilizar con aceite esencial natural 100 %. No utilice aceites que contengan químicos, especias o impurezas, ya que podrían dañar el producto.
  - Utilice agua del grifo o embotellada.
  - No mueva o cubra el aparato mientras esté en funcionamiento.
  - Mantenga el producto alejado de dispositivos electrónicos como televisiones o equipos de música.
  - No utilice el producto si emite un olor o ruido inusual.
  - No permita que el vapor entre en contacto directo con muebles, tejidos, paredes u otros obstáculos.
  - No intente desmontar o reparar el producto por su cuenta. Contacte con el Servicio de Atención Técnica de Cecotec.
  - Este producto puede ser usado por niños a partir de 8 años y personas con capacidades físicas, sensoriales o mentales reducidas, o con falta de experiencia y conocimiento si están supervisados o han recibido instrucción concerniente al uso del

aparato de una forma segura y entienden los riesgos que este implica. Los niños no deben jugar con el aparato. La limpieza y el mantenimiento a realizar por el usuario no deben realizarlos los niños sin supervisión.

- Supervise a los niños para asegurarse de que no jueguen con el producto. Es necesario dar una supervisión estricta si el producto está siendo usado por o cerca de niños.

## **Instrucciones de la batería**

- Este aparato contiene una batería que no puede ser reemplazada.
- El aparato incluye una batería de ion-litio, no la queme ni la exponga a temperaturas altas, ya que podría explotar.
- Tanto la batería como las pilas pueden presentar fugas en condiciones extremas. Si la batería gotea, no toque el líquido. Si el líquido entra en contacto con la piel, lávese inmediatamente con agua y jabón. Si el líquido entra en contacto con los ojos, láveselos de forma inmediata con abundante agua limpia durante un mínimo de 10 minutos y busque asistencia médica. Utilice guantes para manejar la batería y deséchela inmediatamente de acuerdo con la normativa local.
- Cargue la batería al completo si es nueva o antes de utilizar el producto por primera vez después de un periodo largo de inactividad.
- Asegúrese siempre de que la batería está cargada al 100 % si no se ha utilizado en mucho tiempo.
- Mantenga fuera del alcance de los niños las pilas y baterías que tengan riesgo de ser



ingeridas.

- La ingestión de pilas y baterías puede provocar quemaduras, perforación de partes blandas y la muerte. Pueden provocarse quemaduras graves en las dos horas siguientes a la ingesta.
- En caso de ingerir pilas o baterías acuda rápidamente a su centro médico más cercano.

## SAFETY INSTRUCTIONS

Read these instructions thoroughly before using the device. Keep this instruction manual for future reference or new users.

- This device is designed for domestic use only and is not intended for bars, restaurants, farmhouses, hotels, motels, and offices.
- The device may only be used with the power cable supplied with the appliance.
- Non-rechargeable batteries should not be recharged.
- Do not twist, bend, pull, or damage the power cable. Protect it from sharp edges and heat sources. Do not allow the cable to touch hot surfaces. Do not let the cord hang over the edge of the surface.
- Check the power cable regularly for visible damage. Should the cable be damaged, or the product not work properly, it must be repaired by the Official Cecotec Technical Support Service to avoid any type of danger.
- Place the device on a flat, stable surface. Do not place it on carpets or surfaces it could fall from.
- Keep the device away from direct sunshine,

heat sources, air conditioner or fans.

-  Clean the tank every 3 days.  
Micro-organisms may be present in the water or in the environment where the appliance is used or stored. These micro-organisms can cause serious health problems if the water inside is not renewed, and the water tank is not cleaned every 3 days.
- Empty the tank and refill it every 3 days. Before refilling it, clean the tank with clear water. Remove any limescale incrustations, deposits, or layers or dirt that has formed on the sides or surfaces inside the tank. Dry all surfaces after cleaning.
- The steam concentration may be affected by the type of water, humidity, temperature, and wind direction.
- The appliance may only be used with 100% natural essential oil. Do not use oils containing chemicals, spices, or impurities as these could cause product damage.
- Use tap or bottled water only.
- Do not move or cover the appliance during operation.

- Keep the product away from electrical and electronic appliances such as TVs or music equipment.
- Do not operate the product if it emits unusual smells or sounds.
- Do not allow steam to come into direct contact with furniture, clothing, walls, or other obstacles.
- Do not try to disassemble or repair the product by yourself. Contact the Technical Support Service of Cecotec.
- This appliance can be used by children aged 8 and above and persons with reduced physical, sensory, or mental capabilities or lack of experience and knowledge, as long as they have been given supervision or instruction concerning the use of the appliance in a safe way and understand the hazards involved. Children must not play with the appliance. Cleaning and user maintenance should not be carried out by unsupervised children.
- Supervise children to prevent them from playing with the appliance. Close supervision is necessary when the appliance is being used by or near children.

## **Battery instructions**

- This device contains an irreplaceable battery.
- This device includes a Li-ion battery. Do not incinerate or expose it to high temperatures, as it may explode.
- Leaks from the battery or cells can occur under extreme conditions. Do not touch any liquid that leaks from the battery. If the liquid gets into contact with skin, wash immediately with soap and water. If the liquid gets into the eyes, wash them immediately with clean water for a minimum of 10 minutes and seek medical attention. Wear gloves to handle the battery and dispose of it immediately in accordance with local regulations.
- Before a new battery is used or the battery is used for the first time after long-term storage, fully charge the battery.
- When the device is stored and not used for long periods of time, ensure that the battery pack is fully charged.
- Keep batteries out of the reach of children when there is a risk of ingestion.
- Battery ingestion can cause burns, soft

tissue perforation, and death. It can cause severe burns within two hours of the ingestion.

- In case of battery ingestion, please seek medical help immediately.

## INSTRUCTIONS DE SÉCURITÉ

Veillez lire les instructions suivantes avec attention avant d'utiliser l'appareil. Gardez bien ce manuel pour de futures références ou pour tout nouvel utilisateur.

- Cet appareil est conçu pour un usage domestique uniquement et ne doit pas être utilisé dans les bars, restaurants, fermes, hôtels, motels et bureaux.
- L'appareil ne peut être utilisé qu'avec le câble d'alimentation fourni avec l'appareil.
- Les batteries non rechargeables ne doivent pas être rechargées.
- Ne tordez pas, ne pliez pas, n'étirez pas et n'abîmez pas le câble d'alimentation. Protégez-le des bords pointus et des sources de chaleur. Ne laissez pas le câble toucher des surfaces chaudes. Ne laissez pas le câble dépasser de la surface ou du plan de travail.
- Inspectez le câble d'alimentation régulièrement pour rechercher des dommages visibles. Si le câble présente des dommages ou si l'appareil ne fonctionne pas correctement, il doit être réparé par le Service d'Assistance Technique officiel de

Cecotec pour éviter tout type de danger.

- Placez le produit sur une surface plate et stable. Ne le placez pas sur des tapis ou sur des surfaces d'où il pourrait tomber.
- Maintenez l'appareil éloigné de la lumière directe du soleil, des sources de chaleur et des climatiseurs.
-  Nettoyez le réservoir tous les trois jours.
  - Des micro-organismes peuvent être présents dans l'eau ou dans l'environnement où l'appareil est utilisé ou stocké. Ces micro-organismes peuvent causer de graves problèmes de santé si l'eau à l'intérieur n'est pas renouvelée et si le réservoir d'eau n'est pas nettoyé tous les 3 jours.
  - Videz le réservoir et remplissez-le tous les 3 jours. Avant de le remplir de nouveau, nettoyez le réservoir avec de l'eau propre. Enlevez le tartre, les dépôts ou les films de calcaire ou de saleté qui se sont formés sur les côtés ou sur les surfaces à l'intérieur du réservoir. Séchez toutes les surfaces après le nettoyage.
  - La concentration de la vapeur peut être



affectée par le type d'eau, l'humidité, la température et la direction du vent.

- L'appareil peut être utilisé uniquement avec de l'huile essentielle 100 % naturelle. N'utilisez pas d'huiles qui contiennent des produits chimiques, des épices ou impuretés, elles pourraient abîmer le produit.
- Utilisez l'eau du robinet ou de l'eau en bouteille.
- Ne déplacez pas et ne couvrez pas l'appareil pendant qu'il est en fonctionnement.
- Maintenez le produit éloigné des appareils électroniques comme les télévisions ou du matériel pour la musique.
- N'utilisez pas le produit s'il émet une odeur ou un bruit inhabituels.
- Ne laissez pas la vapeur entrer en contact direct avec des meubles, des tissus, des murs ou autres obstacles.
- N'essayez pas de démonter ni de réparer vous-même le produit. Contactez le Service Après-Vente Officiel de Cecotec.
- Cet appareil peut être utilisé par des personnes aux capacités physiques, mentales ou sensorielles réduites, ou sans

expérience ni connaissances si elles sont surveillées et/ou ont reçu les informations nécessaires à l'utilisation correcte de l'appareil et qu'elles ont bien compris les risques qu'il implique. Empêchez les enfants de jouer avec le produit. Le nettoyage et l'entretien du produit ne peuvent pas être menés à terme par les enfants.

- Surveillez les enfants pour vous assurer qu'ils ne jouent pas avec le produit. Une surveillance stricte est nécessaire si le produit est utilisé par ou à côté d'enfants.

## **Instructions de la batterie**

- Cet appareil contient une batterie qui ne peut pas être remplacée.
- L'appareil possède une batterie au lithium-ion, ne la faites pas brûler et ne l'exposez pas à des températures élevées car elle pourrait exploser.
- La batterie comme les piles peuvent présenter des fuites dans des conditions extrêmes. Si la batterie goutte, ne touchez pas le liquide. Si le liquide entre en contact avec la peau, lavez-la immédiatement avec de l'eau et du savon. Si le liquide

entre en contact avec les yeux, lavez-les immédiatement avec de l'eau propre en abondance pendant 10 minutes puis consultez votre médecin. Utilisez des gants pour manipuler la batterie et jetez-la immédiatement selon les normes locales.

- Chargez complètement la batterie lorsqu'elle est neuve ou avant d'utiliser l'appareil pour la première fois après une longue période d'inactivité.
- Assurez-vous que la batterie est toujours chargée à 100 % si le produit n'a pas été utilisé pendant longtemps.
- Maintenez les piles et batteries hors de portée des enfants, car elles risquent d'être avalées.
- L'ingestion de la batterie peut provoquer des brûlures, la perforation des tissus mous et même la mort. L'ingestion de la batterie peut causer de graves brûlures dans les deux heures suivant l'ingestion.
- En cas d'ingestion de piles ou batteries, consultez immédiatement votre médecin.

## SICHERHEITSHINWEISE

Lesen Sie die folgenden Hinweise aufmerksam durch, bevor Sie das Produkt verwenden.

Bewahren Sie diese Bedienungsanleitung zum Nachschlagen oder für neue Benutzer auf.

- Dieses Gerät ist nur für den Hausgebrauch bestimmt und darf nicht in Bars, Restaurants, Bauernhöfen, Hotels, Motels und Büros verwendet werden.
- Das Gerät darf nur mit dem mitgelieferten Netzkabel betrieben werden.
- Nicht wiederaufladbare Batterien dürfen nicht wieder aufgeladen werden.
- Der Stromkabel darf nicht verdreht, verbogen oder zu stark gezogen bzw. belastet oder beschädigt werden. Schützen Sie es von scharfen Kanten und Wärmequellen. Lassen Sie niemals den Kabel mit wärmen Oberflächen in Kontakt kommen. Lassen Sie das Kabel niemals über der Arbeitsfläche stehen.
- Überprüfen Sie das Netzkabel regelmäßig auf sichtbare Schäden. Wenn das Kabel beschädigt ist oder das Produkt nicht ordnungsgemäß funktioniert, muss es durch den offiziellen technischen

Kundendienst von Cecotec repariert werden, um jegliche Gefahr zu vermeiden.

- Stellen Sie das Gerät auf eine flache, stabile Oberfläche. Stellen Sie es nicht auf Teppiche oder Flächen, von denen es herunterfallen könnte.
- Halten Sie das Gerät von direkter Sonneneinstrahlung, Wärmequellen und Klimaanlage fern.
-  Reinigen Sie den Tank alle 3 Tage. Im Wasser oder in der Umgebung, in der das Gerät benutzt oder gelagert wird, können Mikroorganismen vorhanden sein. Diese Mikroorganismen können ernsthafte Gesundheitsprobleme verursachen, wenn das Wasser im Inneren nicht erneuert und der Wassertank nicht alle 3 Tage gereinigt wird.
- Leeren Sie den Tank und füllen Sie ihn alle 3 Tage nach. Reinigen Sie den Tank vor dem Nachfüllen mit sauberem Wasser. Entfernen Sie Kesselstein, Ablagerungen, Kalk- oder Schmutzfilme, die sich an den Seiten oder auf den Oberflächen des Tanks gebildet haben. Trocknen Sie alle Oberflächen nach der Reinigung ab.

- Die Konzentration des Dampfes könnte durch die Art des Wassers, die Feuchtigkeit, die Temperatur und die Windrichtung beeinflusst werden.
- Das Gerät darf nur mit 100% natürlichem ätherischem Öl verwendet werden. Verwenden Sie keine Öle, die Chemikalien, Gewürze oder Verunreinigungen enthalten, da diese das Produkt beschädigen können.
- Verwenden Sie Leitungswasser oder Flaschenwasser.
- Bewegen Sie das Gerät während des Betriebs nicht und decken Sie es nicht ab.
- Halten Sie das Produkt weit von elektronischen Geräten wie Fernseher oder Stereoanlage.
- Verwenden Sie das Produkt nicht, wenn es einen ungewöhnlichen Geruch oder Lärm erzeugt.
- Lassen Sie den Dampf nicht in direkten Kontakt mit Möbeln, Stoffen, Wänden oder anderen Hindernissen kommen.
- Versuchen Sie nicht, das Produkt selbst zu zerlegen oder zu reparieren. Kontaktieren Sie mit den technischen Kundendienst von Cecotec.

- Dieses Gerät ist nicht für die Verwendung durch Kinder ab 8 Jahren und Personen gedacht, die geistig oder körperlich behindert sind oder keine ausreichenden Erfahrungen bzw. Kenntnisse besitzen, außer sie wurden hinsichtlich des Gebrauchs des Produkts durch eine Person eingewiesen, die für ihre Sicherheit verantwortlich ist. Kinder dürfen nicht mit dem Gerät spielen. Reinigung und Wartung durch den Benutzer sollten nicht von Kindern ohne Aufsicht durchgeführt werden.
- Kinder sollten beaufsichtigt werden, damit sie nicht mit dem Gerät spielen. Eine besondere genaue und konsequente Beaufsichtigung ist geboten, wenn das Gerät in der Nähe von Kindern verwendet wird.

## **Batterieanleitungen**

- Dieses Gerät enthält eine Batterie, die nicht ausgetauscht werden kann.
- Das Gerät ist mit einer Li-Ion-Batterie ausgestattet, brennen Sie sie nicht und setzen Sie sie nicht auf hohen Temperaturen, da diese explodieren könnte.

- Sowohl die Akkus als auch die Batterien können unter extremen Bedingungen auslaufen. Wenn die Akkus/ Batterie ausläuft, berühren Sie die Flüssigkeit nicht. Falls die Flüssigkeiten in Kontakt mit der Haut kommt, waschen Sie sich sofort mit Wasser und Seife. Falls die Flüssigkeit in Kontakt mit den Augen kommt, waschen Sie sich die Augen während mindestens 10 Minuten und suchen Sie sich ärztliche Hilfe auf. Benutzen Sie Handschuhe, um die Batterie/ Akku zu hantieren und entsorgen Sie sie gemäß den örtlichen Vorschriften.
- Laden Sie den Akku vollständig, wenn er neu ist oder bevor Sie das Gerät das erste Mal nach einem langen Zeitraum benutzen.
- Stellen Sie immer sicher, dass die Batterie 100 % geladen ist, wenn er vor langem nicht benutzt wurde.
- Bewahren Sie Batterien und verschluckbare Akkus und Batterien außerhalb der Reichweite von Kindern auf.
- Das Verschlucken von Batterien kann zu Verbrennungen, Perforation von Weichteilen und zum Tod führen. Schwere Verbrennungen können innerhalb von zwei



Stunden nach Verschlucken auftreten.

- Wenn Batterien verschluckt werden, sofort einen Arzt aufsuchen.

## ISTRUZIONI DI SICUREZZA

Leggere le seguenti istruzioni prima di usare l'apparecchio. Conservare questo manuale per consultazioni future o nuovi utenti.

- Questo apparecchio è stato progettato solo per uso domestico e non può essere utilizzato in bar, ristoranti, aziende agricole, alberghi, motel e uffici.
- Usare l'apparecchio solo con il cavo di alimentazione in dotazione.
- Le batterie non ricaricabili non devono essere ricaricate.
- Non torcere, piegare, allungare o danneggiare il cavo di alimentazione. Proteggerlo da bordi affilati e fonti di calore. Non permettere che il cavo tocchi superfici calde. Non lasciare che il cavo fuoriesca dal bordo della superficie o dal piano di lavoro.
- Osservare accuratamente il cavo di alimentazione in cerca di danni visibili. Se il cavo è danneggiato o l'apparecchio non funziona correttamente, rivolgersi unicamente al Servizio di Assistenza Tecnica ufficiale di Cecotec per evitare pericoli.
- Posizionare l'apparecchio su una superficie piana e stabile. Non collocarlo su tappeti o

su superfici da cui potrebbe cadere.

- Mantenere l'apparecchio lontano da luce solare diretta, da fonti di calore e di aria condizionata.

-  Pulire il serbatoio ogni 3 giorni.

I microrganismi possono essere presenti nell'acqua o nell'ambiente in cui l'apparecchio viene utilizzato o conservato. Questi microrganismi possono causare gravi problemi di salute se l'acqua all'interno dell'apparecchio non viene rinnovata e il serbatoio dell'acqua non viene pulito ogni 3 giorni.

- Svuotare il serbatoio e riempirlo ogni 3 giorni. Prima di riempire, pulire il serbatoio con acqua pulita. Rimuovere le incrostazioni, i depositi, il calcare o lo sporco che si sono formati sui lati o sulle superfici all'interno del serbatoio. Asciugare tutte le superfici dopo la pulizia.
- La concentrazione del vapore potrebbe ripercuotersi sul tipo d'acqua, di umidità, temperatura e direzione del vento.
- L'apparecchio può essere utilizzato solo con olio essenziale naturale al 100 %. Non utilizzare oli che contengano sostanze

chimiche, spezie o impurità che possano danneggiare l'apparecchio.

- Utilizzare acqua del rubinetto o imbottigliata.
- Non spostare o coprire l'apparecchio mentre è in funzione.
- Mantenere l'apparecchio lontano da dispositivi elettronici come televisori o impianti audio.
- Non utilizzare l'apparecchio se emette un odore o un rumore insolito.
- Evitare che il vapore entri a contatto con mobili, tessuti, pareti o altri ostacoli.
- Non tentare di smontare o riparare l'apparecchio per conto proprio. Contattare il Servizio di Assistenza Tecnica ufficiale di Cecotec.
- Questo apparecchio può essere usato da bambini a partire dagli 8 anni e persone con capacità fisiche, sensoriali o mentali limitate o con mancanza di esperienza e conoscenza solo sotto supervisione o avendo ricevuto istruzioni riguardanti l'uso dell'apparecchio in modo sicuro e comprendendo i rischi che lo stesso implica. I bambini non devono giocare con l'apparecchio. La pulizia e

la manutenzione non devono essere effettuate da bambini senza supervisione.

- Sorvegliare i bambini per assicurarsi che non giochino con l'apparecchio. È necessario supervisionare rigidamente nel caso in cui l'apparecchio venga utilizzato da o vicino a bambini.

### **Istruzioni relative alla batteria**

- Questo apparecchio contiene una batteria insostituibile.
- L'apparecchio viene fornito con una batteria agli ioni di litio; non bruciarla o esporla ad alte temperature, poiché potrebbe esplodere.
- Sia la batteria che le pile possono avere delle perdite in condizioni estreme. Se la batteria perde, non toccare il liquido. Se il liquido entra in contatto con la pelle, lavare immediatamente con acqua e sapone. Se il liquido dovesse entrare a contatto con gli occhi, lavarli immediatamente con abbondante acqua pulita per almeno 10 minuti e cercare assistenza medica. Indossare i guanti quando si maneggia la batteria e smaltirla immediatamente

secondo le norme locali.

- Caricare completamente la batteria se è nuova o prima di utilizzare l'apparecchio per la prima volta dopo un lungo periodo di inattività.
- Assicurarsi sempre che la batteria sia carica al 100 % dopo un lungo periodo di inattività.
- Tenere le pile fuori dalla portata dei bambini per evitare che possano ingerirle.
- L'ingestione di batterie può causare ustioni, perforazione dei tessuti molli e morte. Può causare gravi ustioni entro due ore dall'ingestione.
- Se la batteria viene ingerita, recarsi immediatamente alla struttura medica più vicina e consultare un medico.

## INSTRUÇÕES DE SEGURANÇA

Leia as seguintes instruções atentamente antes de usar o aparelho. Guarde este manual para referências futuras ou novos utilizadores.

- Este aparelho foi desenhado apenas para uso doméstico e não para uso em cafés, restaurantes, quintas, hotéis, motéis e escritórios.
- O aparelho só pode ser utilizado com a unidade de fornecimento de energia fornecida com o aparelho.
- As baterias não recarregáveis não devem ser carregadas.
- Não torça, dobre, estique ou danifique o cabo de alimentação. Proteja-o de bordas afiadas e fontes de calor. Não permita que o cabo toque em superfícies quentes. Não deixe que o cabo se aproxime da borda da superfície ou da bancada.
- Inspeccione o cabo de alimentação regularmente em busca de danos visíveis. Se o cabo apresentar danos ou não funcionar devidamente, deve ser reparado pelo Serviço de Assistência Técnica Oficial da Cecotec para evitar qualquer tipo de perigo.

- Coloque o produto sobre uma superfície plana e estável. Não o coloque sobre tapetes ou sobre superfícies das quais possa cair.
- Mantenha o dispositivo afastado da luz solar direta, fontes de calor e aparelhos de ar condicionado.
-  Limpe o depósito de 3 em 3 dias. Os microrganismos podem estar presentes na água ou no ambiente onde o aparelho está a ser utilizado ou armazenado. Estes microrganismos podem causar graves problemas de saúde se a água no interior não for renovada e o depósito de água não for limpo de 3 em 3 dias.
- Esvazie o depósito e encha-o de novo a cada 3 dias. Antes de enchê-lo de novo, limpe o depósito com água limpa. Remova a sujidade mais teimosa, os depósitos, as películas de calcário ou a sujidade que se tenha formado nos lados ou nas superfícies no interior do depósito. Seque todas as superfícies após a limpeza.



- A concentração de vapor pode ser afetada pelo tipo de água, humidade, temperatura e direção do vento.
- O produto só pode ser utilizado com óleo essencial 100% natural. Não utilize óleos que contenham produtos químicos, especiarias ou impurezas, pois podem danificar o produto.
- Utilize água da torneira ou engarrafada.
- Não cubra o produto enquanto estiver em funcionamento.
- Mantenha o produto longe de dispositivos eletrónicos tais como televisores ou equipamentos de música.
- Não utilize o produto se este emitir um odor ou ruído invulgar.
- Não permita que o vapor entre em contacto direto com mobiliário, tecidos, paredes ou outros obstáculos.
- Não tente desmontar ou reparar o produto por conta própria. Contacte com o Serviço de Assistência Técnica de Cecotec.
- Este produto pode ser utilizado por crianças a partir de 8 anos de idade e por pessoas com capacidades físicas, sensoriais ou mentais reduzidas ou com falta de

experiência e conhecimentos, se lhes tiver sido dada a supervisão ou as instruções relativas à utilização do aparelho de uma forma segura e se compreenderem os perigos envolvidos. Não permita que as crianças brinquem com o aparelho. A limpeza e manutenção do aparelho não devem ser efetuadas por crianças sem supervisão.

- Supervisione as crianças para não brincarem com o produto. É necessário dar supervisão estrita se o produto estiver a ser usado perto ou por crianças.

## **Instruções da bateria**

- Este aparelho contém uma bateria que não pode ser substituída.
- O aparelho inclui uma bateria de iões de lítio, não o queime nem o exponha a altas temperaturas, pois pode explodir.
- Tanto a bateria como as pilhas podem apresentar fugas em condições extremas. Se a bateria deitar gotas, não toque no líquido. Se o líquido entra em contacto com a pele, lave imediatamente com água e sabão. Se o líquido entrar em contacto com

os olhos, lave-os imediatamente com água abundante durante o mínimo 10 minutos e procure assistência médica. Utilize luvas para manipular a bateria e deite-a fora imediatamente de acordo com a normativa local.

- Carregue a bateria completamente se for nova ou antes de usar o produto pela primeira vez, ou depois de um longo período de inatividade.
- Certifique-se sempre de que a bateria esteja carregada a 100% se não foi usado durante muito tempo.
- Mantenha as pilhas que possam ser engolidas fora do alcance das crianças.
- A ingestão de pilhas e baterias podem causar queimaduras, perfuração de tecido mole e morte. Podem ocorrer queimaduras graves no espaço de duas horas após a ingestão.
- Se as pilhas ou a bateria forem engolidas, procure prontamente cuidados médicos nas instalações médicas mais próximas.

## VEILIGHEIDSINSTRUCTIES

Lees de volgende instructies aandachtig voordat u het product gebruikt. Bewaar deze handleiding voor toekomstig(e) gebruik of gebruikers.

- Dit apparaat is uitsluitend bestemd voor huishoudelijk gebruik en is niet bestemd voor gebruik in bars, restaurants, boerderijen, hotels, motels en kantoren.
- Het apparaat mag alleen worden gebruikt met de voedingseenheid die bij het apparaat is geleverd.
- Niet-oplaadbare accu's mogen niet worden opgeladen.
- Draai, buig, rek of beschadig het netsnoer niet. Bescherm het tegen scherpe randen en warmtebronnen. Zorg ervoor dat de kabel geen hete oppervlakken aanraakt. Laat de kabel niet over de rand van het werkoppervlak of aanrecht hangen.
- Controleer de kabel regelmatig op zichtbare schade. Als de kabel beschadigd is of het product niet goed werkt, moet het gerepareerd worden door het officiële Cecotec Service Centre om gevaar te voorkomen.

- Plaats het product op een vlak en stabiel oppervlak. Plaats het niet op tapijten of op oppervlakken waar het van zou kunnen vallen.
- Houd het apparaat uit de buurt van direct zonlicht, warmtebronnen en airconditioners.
-  Reinig het reservoir elke 3 dagen. Micro-organismen kunnen aanwezig zijn in het water of in de omgeving waar het toestel wordt gebruikt of opgeslagen. Deze micro-organismen kunnen ernstige gezondheidsproblemen veroorzaken indien het water binnenin niet wordt verversed en het reservoir niet om de 3 dagen wordt gereinigd.
- Leeg het reservoir en vul hem om de 3 dagen bij. Maak het reservoir schoon met schoon water voordat u hem opnieuw vult. Verwijder kalkaanslag, afzettingen, kalk- of vuilfilms die zich op de zijkanten of oppervlakken binnen in het reservoir hebben gevormd. Droog alle oppervlakken na het schoonmaken.
- De concentratie van de damp kan worden beïnvloed door het type water,

de vochtigheid, de temperatuur en de windrichting.

- Het apparaat kan alleen worden gebruikt met 100% natuurlijke etherische olie. Gebruik geen oliën die chemicaliën, kruiden of onzuiverheden bevatten, omdat deze het product kunnen beschadigen.
- Gebruik kraanwater of flessenwater.
- Verplaats of bedek het apparaat niet tijdens het gebruik.
- Houd het product uit de buurt van elektronische apparaten zoals televisies of stereo's.
- Gebruik het product niet als het een ongewone geur of geluid afgeeft.
- Laat geen stoom in direct contact komen met meubels, stoffen, muren of andere obstakels.
- Probeer niet om zelf het product uit elkaar te halen of te repareren. Neem contact op met de Technische Ondersteuningservice van Cecotec.
- Dit product kan gebruikt worden door kinderen vanaf 8 jaar en personen met een verminderd fysiek, zintuiglijk of mentaal vermogen of met een gebrek aan ervaring

en kennis, indien ze onder toezicht staan of als ze instructies hebben gekregen betreffende het veilige gebruik van het apparaat en ze de risico's begrijpen die ermee betrokken zijn. Kinderen mogen niet met het apparaat spelen. Reiniging en onderhoud door de gebruiker mogen niet zonder toezicht door kinderen worden uitgevoerd.

- Houd toezicht op kinderen om ervoor te zorgen dat ze niet met het product spelen. Strikt toezicht is noodzakelijk als het toestel gebruikt wordt door of in de buurt van kinderen.

### **Instructies voor de batterij**

- Dit apparaat bevat een batterij die niet kan worden vervangen.
- Het apparaat bevat een lithium-ion accu, verbrand deze niet en stel hem niet bloot aan hoge temperaturen, aangezien hij kan exploderen.
- Zowel kleine als grote accu's zouden kunnen lekken onder extreme omstandigheden. Raak niet de vloeistof aan als de batterij lekt. Indien de vloeistof van een batterij in

contact komt met uw huid, spoel dan uw huid onmiddellijk met water en zeep. Als de vloeistof in contact komt met uw ogen, spoel dan onmiddellijk uw ogen grondig met schoon water voor minstens 10 minuten en zoek medische hulp. Gebruik handschoenen om de batterij vast te pakken en gooi hem onmiddellijk weg in overeenkomst met de lokale wetgeving.

- Laad de batterij volledig op voor het eerste gebruik of nadat u het apparaat gedurende langere tijd niet gebruikt heeft.
- Zorg ervoor dat de accu 100% is opgeladen als u het apparaat gedurende langere tijd niet heeft gebruikt.
- Accu's die kunnen worden ingeslikt buiten het bereik van kinderen.
- Het inslikken van de accu kan brandwonden, perforatie van weke delen en de dood tot gevolg hebben. Ernstige brandwonden kunnen zich binnen twee uur na inname voordoen.
- Als de accu wordt ingeslikt, moet onmiddellijk medische hulp worden ingeroepen.



## **INSTRUKCJE BEZPIECZEŃSTWA**

Przed użyciem produktu należy uważnie przeczytać poniższe instrukcje. Zachowaj tę instrukcję do wykorzystania w przyszłości lub dla nowych użytkowników.

- To urządzenie przeznaczone jest wyłącznie do użytku domowego i nie nadaje się do użytku w barach, restauracjach, gospodarstwach rolnych, hotelach, motelach i biurach.
- Urządzenie może być używane wyłącznie z kablem zasilającym dostarczonym wraz z urządzeniem.
- Nie należy ładować baterii jednorazowych.
- Nie nakręcaj, nie zginaj, nie rozciągaj ani nie uszkodzaj kabla zasilającego. Chroń go przed ostrymi krawędziami i źródłami ciepła. Nie pozwól, aby przewód dotykał gorących powierzchni. Nie pozwól, aby przewód wystawał z krawędzi powierzchni lub blatu.
- Regularnie sprawdzaj przewód zasilający pod kątem widocznych uszkodzeń. Jeśli kabel jest uszkodzony lub produkt nie działa prawidłowo, musi zostać naprawiony przez oficjalny Serwis Pomocy Technicznej

Cecotec, aby uniknąć wszelkiego rodzaju niebezpieczeństw.

- Umieść produkt na płaskiej i stabilnej powierzchni. Nie kładź go na dywanach lub powierzchniach, z których mógłby spaść.
- Trzymaj urządzenie z dala od bezpośredniego światła słonecznego, źródeł ciepła i klimatyzatorów.
-  Czyść zbiornik co 3 dni.  
Mikroorganizmy mogą być obecne w wodzie lub środowisku, w którym urządzenie jest używane lub przechowywane. Te mikroorganizmy mogą powodować poważne problemy zdrowotne, jeśli woda zawarta w środku nie jest odnawiana, a zbiornik na wodę nie jest czyszczony co 3 dni.
- Opróżnij zbiornik i napełniaj go co 3 dni. Przed ponownym napełnieniem umyj zbiornik czystą wodą. Usuń kamień, osady lub warstwy kamienia lub brudu, które utworzyły się na bokach lub powierzchniach wewnątrz zbiornika. Po oczyszczeniu osuszyc wszystkie powierzchnie.
- Na stężenie par może mieć wpływ rodzaj wody, wilgotność, temperatura i kierunek

wiatru.

- Urządzenie może być używane tylko ze 100% naturalnym olejkiem eterycznym. Nie używaj olejów zawierających chemikalia, przyprawy lub zanieczyszczenia, ponieważ mogą one uszkodzić produkt.
- Używaj wody z kranu lub butelkowanej.
- Nie przesuwaj ani nie przykrywaj pracującego urządzenia.
- Produkt należy trzymać z dala od urządzeń elektronicznych, takich jak telewizory lub odtwarzacze stereo.
- Nie używaj produktu, jeśli wydziela on nietypowy zapach lub hałas.
- Nie pozwól, aby para miała bezpośredni kontakt z meblami, tkaninami, ścianami lub innymi przeszkodami.
- Nie próbuj samodzielnie rozmontowywać lub naprawiać produktu. Skontaktuj się z serwisem technicznym Cecotec.
- Ten produkt może być używany przez dzieci w wieku od 8 lat oraz osoby o ograniczonych zdolnościach fizycznych, sensorycznych lub umysłowych lub bez doświadczenia i wiedzy, jeśli są nadzorowane lub otrzymały instrukcje

dotyczące bezpiecznego korzystania z urządzenia i rozumieją zagrożenia że to implikuje. Dzieci nie mogą bawić się urządzeniem. Dzieci nie mogą bez nadzoru czyścić i konserwować urządzenia.

- Nadzoruj dzieci, aby upewnić się, że nie bawią się produktem. Konieczny jest ścisły nadzór, jeśli produkt jest używany przez dzieci lub w ich pobliżu.

### **Instrukcje dotyczące baterii**

- To urządzenie zawiera baterię, której nie można wymienić.
- W urządzeniu znajduje się bateria litowo-jonowa, nie wolno jej palić ani wystawiać na działanie wysokich temperatur, ponieważ może eksplodować.
- Zarówno akumulator, jak i akumulatory mogą wyciec w ekstremalnych warunkach. Jeśli akumulator wycieknie, nie dotykaj płynu. Jeśli ciecz wejdzie w kontakt ze skórą, natychmiast przemyj ją mydłem i wodą. Jeśli płyn dostanie się do oczu, natychmiast przemyj je dużą ilością czystej wody przez co najmniej 10 minut i zwróć się o pomoc lekarską. Załóż rękawice, aby móc dotknąć

akumulatora i natychmiast go zutylizować zgodnie z lokalnymi przepisami.

- Naładuj całkowicie akumulator, jeśli jest nowy lub przed pierwszym użyciem produktu po długim okresie bezczynności.
- Zawsze upewnij się, że akumulator jest w 100% naładowany, jeśli nie był używany przez dłuższy czas.
- Baterie i akumulatory, które mogą zostać potknięte, należy przechowywać w miejscu niedostępnym dla dzieci.
- Poptknięcie ogniów i baterii może spowodować oparzenia, perforację tkanek miękkich i śmierć. Poważne oparzenia mogą wystąpić w ciągu dwóch godzin od spożycia.
- Jeśli baterie zostaną potknięte, natychmiast zasięgnij porady lekarza.

## BEZPEČNOSTNÍ POKYNY

Před použitím přístroje si pozorně přečtěte následující bezpečnostní pokyny. Uchovejte tento návod pro budoucí použití nebo pro nové uživatele.

- Tento spotřebič je určen pouze pro domácí použití a je vyloučen z použití v barech, restauracích, farmách, hotelech, motelech a kancelářích.
- Spotřebič lze používat pouze s napájecím zdrojem dodaným se spotřebičem.
- Nenabíjecí baterie se nesmí dobíjet.
- Neotáčejte, neohýbejte, nenatahujte ani jinak nepoškozujte napájecí kabel. Chraňte ho před ostrými hranami a zdroji tepla. Nedovolte, aby se kabel dotýkal horkých povrchů. Nedovolte, aby kabel visel přes okraj pracovní desky.
- Pravidelně kontrolujte napájecí kabel, zda není viditelně poškozen. Pokud je kabel poškozen nebo produkt nefunguje správně, musí být opraven oficiálním servisním střediskem Cecotec, aby se předešlo jakémukoli druhu nebezpečí.
- Umístěte výrobek na rovný a stabilní povrch. Nepokládejte jej na koberce nebo povrchy,

ze kterých by mohl spadnout.

- Udržujte zařízení mimo přímé sluneční světlo, zdroje tepla a klimatizace.
-  Nádrž čistěte každé 3 dny. Mikroorganismy se mohou vyskytovat ve vodě nebo prostředí, kde je spotřebič používán nebo skladován. Tyto mikroorganismy mohou způsobit vážné zdravotní problémy, pokud se voda obsažená uvnitř neobnovuje a nádrž na vodu se nečistí každé 3 dny.
- Každé 3 dny vyprázdněte nádržku a znovu ji naplňte. Před doplňováním vyčistěte nádrž čistou vodou. Odstraňte vodní kámen, usazeniny nebo filmy vodního kamene nebo nečistot, které se vytvořily na stěnách nebo površích uvnitř nádrže. Po čištění všechny povrchy osušte.
- Koncentraci páry může ovlivnit typ vody, vlhkost, teplota a směr větru.
- Přístroj lze používat pouze se 100% přírodními esenciálními oleji. Nepoužívejte oleje obsahující chemikálie, přísady nebo nečistoty, protože by mohly výrobek poškodit.
- Použijte vodovodní nebo balenou vodu.

- Během provozu spotřebič nepřemísťujte ani nezakrývejte.
- Udržujte produkt mimo dosah elektronických zařízení, jako jsou televizory nebo hudební zařízení.
- Nepoužívejte produkt, pokud vydává neobvyklý zápach nebo hluk.
- Zabraňte přímému kontaktu páry s nábytkem, tkaninami, stěnami nebo jinými překážkami.
- Nepokoušejte se výrobek sami rozebírat nebo opravovat. Kontaktujte Asistenční technický servis Cecotec.
- Tento výrobek mohou používat děti od 8 let a starší a osoby se sníženými fyzickými, smyslovými nebo duševními schopnostmi nebo s nedostatečnými zkušenostmi a znalostmi, pokud jsou pod dohledem nebo byly poučeny o bezpečném používání spotřebiče a rozumí souvisejícím nebezpečím. Děti si se strojem nesmí hrát. Čištění a údržbu, kterou má provádět uživatel, nesmí provádět děti bez dozoru.
- Dohlížejte na děti, abyste se ujistili, že si s přístrojem nehrají. Je naprosto nezbytné na přístroj dohlížet, pokud je používán v



blízkosti dětí nebo přímo dětmi.

## **Pokyny pro použití baterie**

- Toto zařízení obsahuje baterii, kterou nelze vyměnit.
- Zařízení obsahuje lithium-iontovou baterii, kterou nespalujte ani nevystavujte vysokým teplotám, protože by mohla explodovat.
- V extrémních podmínkách může dojít k vytečení baterie i akumulátorů. Pokud z baterie vytéká tekutina, nedotýkejte se jí. Pokud se tato tekutina dostane do kontaktu s kůží, okamžitě ji omyjte velkým množstvím vody s mýdlem. Pokud se tato tekutina dostane do kontaktu s očima, okamžitě je vymyjte čistou vodou po dobu nejméně 10 minut a okamžitě vyhledejte lékařskou pomoc. Pro manipulaci s baterií používejte rukavice a okamžitě ji vyhoďte podle místních předpisů.
- Pokud je baterie nová nebo před prvním použitím produktu po delší době nečinnosti, plně ji nabijte.
- Vždy se ujistěte, že je baterie nabitá na 100%, pokud jste přístroj dlouho nepoužívali.

- Baterie a akumulátory, které lze spolknout, uchovávejte mimo dosah dětí.
- Požití baterií může způsobit popáleniny, perforaci měkkých tkání a smrt. Do dvou hodin po požití může dojít k těžkým popáleninám.
- Při požití baterií okamžitě vyhledejte nejbližší lékařskou pomoc.

## 1. PIEZAS Y COMPONENTES

Fig. 1.

1. Deposito de agua
2. Empapadores de algodón (dentro del depósito) Fig.2
3. Conector de carga trasero
4. Display
5. Doble salida de vapor
6. Interruptor de cuatro posiciones

NOTA:

Los gráficos de este manual son representaciones esquemáticas y puede que no coincidan exactamente con los del producto.

## 2. ANTES DE USAR

- Este aparato presenta un embalaje diseñado para protegerlo durante su transporte. Saque el aparato de su caja y retire todo el material de embalaje. Puede guardar la caja original y otros elementos del embalaje en un lugar seguro para prevenir daños en el aparato si necesita transportarlo en el futuro. Si desea deshacerse del embalaje original, asegúrese de reciclar todos los elementos correctamente.
- Asegúrese de que todas las piezas y componentes están incluidos y en buen estado. Si faltara alguno o no estuviera en buen estado, contacte de forma inmediata con el Servicio de Atención Técnica oficial de Cecotec.

## **Muy importante:**

Fig.2

Los empapadores de algodón deben humedecerse por completo cuando se utilice el humidificador por primera vez.

- Para un funcionamiento óptimo, coloque el humidificador en un ambiente con una temperatura entre 5 y 40 °C y con una humedad relativa inferior al 80 %.
- Utilice agua limpia a una temperatura inferior a 40 °C.
- Si el aparato no se ha utilizado durante mucho tiempo, limpie el depósito de agua.

## **Contenido de la caja**

- Humidificador
- Manual de instrucciones

## **3. FUNCIONAMIENTO**

### **Funciones del humidificador**

- Pulse la palanca una vez para activar el modo de pulverización simple.
- Pulse la palanca 2 veces para activar el modo de pulverización doble.
- Pulse la palanca 3 veces para activar el modo de pulverización doble intermitente.
- Pulse la palanca una cuarta vez para apagar la pantalla, la luz ambiente y el humidificador.
- Mantenga pulsada la palanca durante 3 segundos para encender la luz ambiente y, a continuación, vuelva a presionarla durante otros 3 segundos para apagarla.
- Para saber cuánta batería le queda al difusor, basta con pulsar la palanca dos veces seguidas y la pantalla mostrará el porcentaje

restante de batería.

## Modos de pulverización

### 1. Pulverización simple

Cuando seleccione el modo de pulverización simple, en la pantalla aparecerá el número "1", que permanecerá fijo durante 2 segundos. Transcurrido este tiempo, la pantalla mostrará el porcentaje de batería durante 5 segundos y, a continuación, volverá a mostrar el "1" de forma automática, que ya se quedará fijo.

### 2. Pulverización doble

Cuando seleccione el modo de pulverización doble, en la pantalla aparecerá el número "2", que permanecerá fijo durante 2 segundos. Transcurrido este tiempo, la pantalla mostrará el porcentaje de batería durante 5 segundos y, a continuación, volverá a mostrar el "2" de forma automática, que ya se quedará fijo.

### 3. Pulverización doble intermitente

Cuando seleccione el modo de pulverización doble intermitente, en la pantalla aparecerá el número "3", que permanecerá fijo durante 2 segundos. Transcurrido este tiempo, la pantalla mostrará el porcentaje de batería durante 5 segundos y, a continuación, volverá a mostrar el "3" de forma automática, que ya se quedará fijo.

### 4. Temporizador

- En el modo 2, el aparato se apagará automáticamente transcurridas 5 horas de funcionamiento.
- En los modos 1 y 3, se apagará automáticamente transcurridas 10 horas de funcionamiento.

## 4. RESOLUCIÓN DE PROBLEMAS

Incidencia	Posible causa	Solución
No sale vapor	¿Ha humedecido los empapadores?	Asegúrese de que los empapadores estén correctamente mojados
	¿Los empapadores están correctamente colocados?	Asegúrese de que los empapadores estén correctamente insertados en su sitio.
	¿Ha comprobado el depósito de agua?	Verifique el nivel de agua del depósito. Contacte con el SAT
No enciende	Batería descargada	Asegúrese de haber realizado una carga completa a la batería 7/8hs
	Fallo alimentación	Contacte con el SAT

El indicador luminoso se queda apagado al encender el aparato.	El humidificador no está conectado a la luz.	Conecte el humidificador a la toma de corriente.
	El cable de alimentación está dañado.	Deje de utilizar el aparato inmediatamente y contacte con el Servicio de Atención Técnica de Cecotec.
	El humidificador es defectuoso o no funciona correctamente.	
El indicador luminoso está encendido, pero no sale agua nebulizada.	El humidificador no está encendido.	Presione el interruptor de cuatro posiciones a posición ON (encendido).
	El nivel de humidificación seleccionado es muy bajo.	Aumente el nivel de humedad.
El humidificador produce muy poco vapor de agua.	Temperatura del agua baja.	Cambie el agua del depósito.
	El agua está sucia o se ha dejado el agua dentro demasiado tiempo.	Limpie el depósito de agua, llénelo de agua limpia.
	El nivel de humidificación seleccionado es muy bajo.	Aumente el nivel de humedad.

Aparece suciedad blanca alrededor del humidificador.	El agua que se está utilizando tiene un alto contenido en minerales.	Utilice agua destilada. Si no puede utilizar agua destilada, utilice natural o filtrada. Recuerde limpiar el depósito de agua al menos una vez a la semana.
	El humidificador no se limpió correctamente después del último uso.	Limpie el humidificador.
Sale agua nebulizada de la base.	El depósito de agua está mal instalado.	Apague, desconecte el humidificador e instale el depósito de agua correctamente.
Sale agua nebulizada de alrededor de la salida.	Hay agujeros o aberturas entre la salida y el depósito de agua.	Coloque la tapa de nuevo y compruebe que la salida está bien instalada en la tapa.
Ruido inusual.	No hay suficiente agua en el depósito de agua.	Añada agua al depósito.
	El depósito no está colocado sobre una superficie estable.	Coloque el aparato sobre una superficie plana y estable.



## 5. ESPECIFICACIONES TÉCNICAS

Referencia del producto: 01769

Producto: PureAroma 550 Cordless

Voltaje de entrada: DC5V

Potencia: 3 W

Volumen de pulverización de agua: 35-50 ml/h

Capacidad de la batería: 3,6 V 21700 lithium 5000mAh

Puerto USB: TIPO C

Autonomía: 10-16 h

Capacidad del depósito de agua: 500ml

Las especificaciones técnicas pueden cambiar sin notificación previa para mejorar la calidad del producto.

Fabricado en China | Diseñado en España

## 6. RECICLAJE DE APARATOS ELÉCTRICOS Y ELECTRÓNICOS



Este símbolo indica que, de acuerdo con las normativas aplicables, el producto y/o la batería deberán desecharse de manera independiente de los residuos domésticos. Cuando este producto alcance el final de su vida útil, deberás extraer las pilas/baterías/acumuladores y llevarlo a un punto de recogida designado por las autoridades locales.

Para obtener información detallada acerca de la forma más adecuada de desechar sus aparatos eléctricos y electrónicos y/o las correspondientes baterías, el consumidor deberá contactar con las autoridades locales.

El cumplimiento de las pautas anteriores ayudará a proteger el medio ambiente.

## 7. GARANTÍA Y SAT

Cecotec responderá ante el usuario o consumidor final de cualquier falta de conformidad que exista en el momento de la entrega del producto en los términos, condiciones y plazos que establece la normativa aplicable.

Se recomienda que las reparaciones se efectúen por personal especializado.

Si detecta una incidencia con el producto o tiene alguna consulta, póngase en contacto con el Servicio de Asistencia Técnica oficial de Cecotec a través del número de teléfono +34 96 321 07 28.

## 8. COPYRIGHT

Los derechos de propiedad intelectual sobre los textos de este manual pertenecen a CECOTEC INNOVACIONES, S.L. Quedan reservados todos los derechos. El contenido de esta publicación no podrá, ni en parte ni en su totalidad, reproducirse, almacenarse en un sistema de recuperación, transmitirse o distribuirse por ningún medio (electrónico, mecánico, fotocopia, grabación o similar) sin la previa autorización de CECOTEC INNOVACIONES, S.L.

## 1. PARTS AND COMPONENTS

Fig. 1.

1. Water tank
2. Cotton soakers (inside the water tank). Fig.2
3. Rear charging connector
4. Display
5. Double steam outlet
6. Four-position lever

NOTE:

the graphics in this manual are schematic representations and may not exactly match the device.

## 2. BEFORE USE

- This appliance is packaged in a way as to protect it during transport. Take the device out of its box and remove all packaging materials. You can keep the original box and other packaging elements in a safe place. This will help you prevent damage to the device when transporting it in the future. In case the original packaging is disposed of, make sure all packaging materials are recycled accordingly.
- Make sure all parts and components are included and in good conditions. If there is any piece missing or in bad conditions, contact the Official Cecotec Technical Support Service immediately.

### **Very important:**

Fig. 2

The cotton soakers should be fully moistened when the humidifier is used for the first time.

## ENGLISH

- For optimal operation, place the humidifier in an environment with a temperature between 5 and 40 °C and a relative humidity of less than 80%.
- Use clean water at a temperature below 40 °C.
- If the appliance has not been used for a long time, clean the water tank.

### **Box content**

- Humidifier
- Instruction manual

## 3. OPERATION

### **Humidifier functions**

- Move the lever once to activate the single spray mode.
- Move the lever twice to activate the double spray mode.
- Move the lever three times to activate the double intermittent spray mode.
- Move the lever a fourth time to turn off the display, ambient light, and humidifier.
- Move and hold the lever for 3 seconds to turn the ambient light on; then, press it again for another 3 seconds to turn it off.
- To find out how much battery power the appliance has left, simply move the lever twice in succession and the display will show the remaining battery percentage.

### **Spray modes**

#### 1. Single spray

When the single spray mode is selected, the number "1" will appear on the display and remain fixed for 2 seconds. After this time, the display

will show the battery percentage for 5 seconds and then automatically return to display "1", which is now fixed.

## 2. Double spray mode

When the double spray mode is selected, the number "2" will appear on the display and remain fixed for 2 seconds. After this time, the display will show the battery percentage for 5 seconds and then automatically return to display "2", which is now fixed.

## 3. Double intermittent spray mode

When the double intermittent spray mode is selected, the number "3" will appear on the display and remain fixed for 2 seconds. After this time, the display will show the battery percentage for 5 seconds and then automatically return to display "3", which is now fixed.

## 4. Timer

- In mode 2, the device will automatically switch off after 5 hours of operation.
- In modes 1 and 3, it will automatically switch off after 10 hours of operation.

## 4. TROUBLESHOOTING

Incidence	Possible cause	Solution
No steam	Have you moistened the soakers?	Make sure that the soakers are properly wetted.
	Are the soakers correctly positioned?	Make sure that the soakers are correctly inserted in place.
	Have you checked the water tank?	Check the water level in the tank. Contact the Technical Support Service.
The appliance does not turn on	Low battery.	Make sure that the battery has been fully charged for 7/8 hours.
	Power supply failure.	Contact the Technical Support Service.
The light indicator stays off when the device is switched on	The humidifier is not plugged in.	Plug the humidifier to the outlet.
	The power cord is damaged.	Stop using the appliance immediately and contact Cecotec's Technical Support Service.
	The humidifier is faulty or not working properly.	

The light indicator is on, but no water mist is coming out	The humidifier is not switched on.	Move the lever to the ON position.
	The selected humidification level is too low.	Increase the humidity level.
The humidifier produces very little water mist	Low water temperature.	Change the water in the tank.
	Water is dirty or water has been left in for too long.	Clean the water tank and fill it with clean water.
	The selected humidification level is too low.	Increase the humidity level.
White dirt appears around the humidifier	The water used has high mineral content.	Use distilled water. If you cannot use distilled water, use natural or filtered water. Remember to clean the water tank at least once a week.
	The humidifier was not cleaned properly after last use.	Clean the humidifier.

Water mist comes out of the base	The water tank is incorrectly installed.	Switch off the humidifier, unplug it, and install the water tank correctly.
Water mist comes out from around the outlet	There are holes or openings between the outlet and the water tank.	Replace the cover and check that the outlet is properly installed in the cover.
Abnormal noise	There is not enough water in the water tank.	Add water to tank.
	The tank is not placed on a stable surface.	Place the appliance on a flat, stable surface.

## 5. Technical specifications

Product reference: 01769

Product: PureAroma 550 Cordless .

Supply voltage range DC 5 V

Power: 3 W

Water spray volume: 35-50 ml/h

Battery capacity: 3.6 V 21700 lithium 5000 mAh

USB port: C TYPE

10-16 h autonomy.

Water-tank capacity: 500 ml

Technical specifications may change without prior notification to improve product quality.

Made in China | Designed in Spain



## 6. DISPOSAL OF OLD ELECTRICAL AND ELECTRONIC APPLIANCES



This symbol indicates that, according to the applicable regulations, the product and/or batteries must be disposed of separately from household waste. When this product reaches the end of its shelf life, you should dispose of the cells/batteries/accumulators and take them to a collection point designated by the local authorities.

Consumers must contact their local authorities or retailer for information concerning the correct disposal of old appliances and/or their batteries.

Compliance with the above guidelines will help protecting the environment.

## 7. TECHNICAL SUPPORT AND WARRANTY

Cecotec shall be liable to the end user or consumer for any lack of conformity that exists at the time of delivery of the product under the terms, conditions, and deadlines established by the applicable regulations.

It is recommended that repairs be carried out by qualified personnel. If at any moment you detect any problem with your product or have any doubt, do not hesitate to contact the official Cecotec Technical Support Service at +34 963 210 728.

## 8. COPYRIGHT

The intellectual property rights over the texts in this manual belong to CECOTEC INNOVACIONES, S.L. All rights reserved. The contents of this publication may not, in whole or in part, be reproduced, stored in a retrieval system, transmitted, or distributed by any means (electronic, mechanical, photocopying, recording or similar) without the prior authorization of CECOTEC INNOVACIONES, S.L.

## 1. PIÈCES ET COMPOSANTS

Img. 1.

1. Réservoir d'eau
2. Absorbants en coton (à l'intérieur du réservoir) Img. 2
3. Connecteur de charge arrière
4. Écran
5. Double sortie de vapeur
6. Levier à quatre positions

NOTE :

Les graphiques de ce manuel sont des représentations schématiques et peuvent ne pas correspondre exactement à ceux du produit.

## 2. AVANT UTILISATION

- Cet appareil possède un emballage conçu pour le protéger pendant son transport. Sortez l'appareil de sa boîte et retirez tout le matériel qui compose l'emballage. Rangez la boîte d'origine et le reste des éléments provenant de l'emballage dans un endroit sûr pour éviter d'endommager l'appareil si vous devez le transporter à l'avenir. Si vous devez vous défaire de l'emballage d'origine, assurez-vous de recycler tous les éléments correctement.
- Assurez-vous que toutes les pièces et les composants sont inclus et en bon état. S'il manque une pièce, une partie, un accessoire ou que l'appareil ou ses accessoires ne sont pas en bon état, veuillez contacter le Service Après-Vente officiel de Cecotec.

## FRANÇAIS

Très important :

Img. 2

Les absorbeurs en coton doivent être complètement humidifiés lors de la première utilisation de l'humidificateur.

- Pour un fonctionnement optimal, placez l'humidificateur dans un environnement dont la température est comprise entre 5 et 40 °C et dont l'humidité relative est inférieure à 80 %.
- Utilisez de l'eau propre à une température inférieure à 40 °C.
- Lorsque vous n'avez pas utilisé l'appareil pendant longtemps, videz le réservoir d'eau.

### Contenu de la boîte

- Humidificateur
- Manuel d'instructions

## 3. FONCTIONNEMENT

### Fonctions de l'humidificateur

- Actionnez le levier une fois pour activer le mode de pulvérisation simple.
- Actionnez le levier deux fois pour activer le mode de pulvérisation double.
- Actionnez le levier trois fois pour activer le mode de pulvérisation double intermittente.
- Actionnez le levier une quatrième fois pour éteindre l'écran, la lumière et l'humidificateur.
- Actionnez le levier pendant 3 secondes pour allumer la lumière, puis actionnez-le à nouveau pendant 3 secondes pour l'éteindre.
- Pour connaître la charge restante de la batterie du diffuseur, il suffit d'actionner deux fois de suite le levier et l'écran affichera le pourcentage de batterie restant.

## Modes de pulvérisation

### 1. Mode Pulvérisation simple

Lorsque vous sélectionnez le mode de pulvérisation simple, le chiffre « 1 » apparaîtra sur l'écran et restera fixe pendant 2 secondes. Après ce temps, l'écran affichera le pourcentage de la batterie pendant 5 secondes, puis affichera automatiquement le « 1 » à nouveau et restera fixe.

### 2. Mode Pulvérisation double

Lorsque vous sélectionnez le mode de pulvérisation double, le chiffre « 2 » apparaîtra sur l'écran et restera fixe pendant 2 secondes. Après ce temps, l'écran affichera le pourcentage de la batterie pendant 5 secondes, puis affichera automatiquement le « 2 » à nouveau et restera fixe.

### 3. Mode Pulvérisation double intermittente

Lorsque vous sélectionnez le mode de pulvérisation double intermittente, le chiffre « 3 » apparaîtra sur l'écran et restera fixe pendant 2 secondes. Après ce temps, l'écran affichera le pourcentage de la batterie pendant 5 secondes, puis affichera automatiquement le « 3 » à nouveau et restera fixe.

### 4. Minuterie

- En mode 2, l'appareil s'éteindra automatiquement après 5 heures de fonctionnement.
- En mode 1 et 3, l'appareil s'éteindra automatiquement après 10 heures de fonctionnement.

## 4. RÉOLUTION DE PROBLÈMES

Problème	Cause possible	Solution
La vapeur ne sort pas.	Avez-vous humecté les absorbeurs ?	Veiller à ce que les absorbeurs soient correctement humidifiés.
	Les absorbeurs sont-ils correctement placés ?	Veillez à ce que les absorbeurs soient correctement mis en place.
	Avez-vous vérifié le réservoir d'eau ?	Vérifiez le niveau d'eau du réservoir. Veillez contactez le Service Après-Vente Officiel de Cecotec
Ne s'allume pas	Batterie déchargée	Assurez-vous que la batterie a été complètement chargée pendant 7/8 heures.
	Erreur au niveau de l'alimentation.	Veillez contactez le Service Après-Vente Officiel de Cecotec

Le témoin lumineux s'éteint lorsque l'appareil s'allume.	L'humidificateur n'est pas branché au réseau électrique.	Branchez l'humidificateur sur une prise de courant.
	Le câble d'alimentation est abîmé.	Arrêtez d'utiliser l'appareil et contactez le Service Après-Vente officiel de Cecotec.
	L'humidificateur est défectueux ou ne fonctionne pas correctement.	
Le témoin lumineux est allumé mais l'eau nébulisée ne sort pas.	L'humidificateur n'est pas allumé.	Appuyez sur le bouton à quatre positions jusqu'à la position ON (allumé).
	Le niveau d'humidification sélectionné est très faible.	Augmentez le niveau d'humidité.
L'humidificateur produit très peu de vapeur d'eau.	Basse température de l'eau.	Changez l'eau du réservoir.
	L'eau est sale ou l'eau a été laissée trop longtemps.	Nettoyez le réservoir d'eau et remplissez-le d'eau propre.
	Le niveau d'humidification sélectionné est très faible.	Augmentez le niveau d'humidité.

De la saleté blanche apparaît autour de l'humidificateur.	L'eau utilisée possède une quantité de minéraux élevée.	Utilisez de l'eau distillée. Si vous ne pouvez pas utiliser de l'eau distillée, utilisez de l'eau naturelle ou filtrée. Nettoyez le réservoir d'eau au moins une fois par semaine.
	L'humidificateur n'a pas été nettoyé correctement après la dernière utilisation.	Nettoyez l'humidificateur.
De l'eau nébulisée sort de la base.	Le réservoir d'eau n'est pas bien installé.	Éteignez, débranchez l'humidificateur puis installez correctement le réservoir d'eau.
De l'eau nébulisée sort autour de la sortie.	Il y a des trous ou des ouvertures entre la sortie et le réservoir d'eau.	Placez à nouveau le couvercle et vérifiez que la sortie est bien installée sur le couvercle.
Bruit bizarre.	Il n'y a pas suffisamment d'eau dans le réservoir d'eau.	Ajoutez de l'eau dans le réservoir.
	Le réservoir n'est pas placé sur une surface stable.	Placez l'appareil sur une surface plate et stable.



## 5. SPÉCIFICATIONS TECHNIQUES

Référence : 01769

Produit : PureAroma 550 Cordless

Voltage d'entrée : DC5V

Puissance : 3 W

Volume de pulvérisation d'eau : 35-50 ml/h

Capacité de la batterie : 3,6 V 21700 lithium 5000 mAh

Port USB : TYPE C

Autonomie : 10-16 h

Capacité du réservoir d'eau : 500 ml

Les spécifications techniques peuvent être modifiées sans notification préalable afin d'améliorer la qualité du produit.

Produit fabriqué en Chine | Conçu en Espagne

## 6. RECYCLAGE DES ÉQUIPEMENTS ÉLECTRIQUES ET ÉLECTRONIQUES



Ce symbole indique que, conformément à la réglementation en vigueur, le produit et/ou la batterie doivent être éliminés séparément des déchets municipaux. Lorsque ce produit atteint la fin de sa vie utile, vous devez retirer les piles ou batteries et les apporter à un point de collecte désigné par les autorités locales.

Pour obtenir des informations détaillées sur la manière la plus adéquate de vous défaire de vos appareils électriques et électroniques et/ou des batteries correspondantes, vous devez contacter les autorités locales.

Le respect des directives susmentionnées contribuera à la protection de l'environnement.

## 7. GARANTIE ET SAV

Cecotec est responsable envers l'utilisateur final ou le consommateur de tout défaut de conformité existant au moment de la livraison du produit dans les termes, conditions et délais établis par la réglementation applicable.

Il est recommandé que les réparations soient effectuées par du personnel qualifié.

Si vous détectez un incident ou un problème avec le produit, vous devez contacter le Service Après-Vente officiel de Cecotec au +34 9 63 21 07 28.

## 8. COPYRIGHT

Les droits de propriété intellectuelle des textes de ce manuel appartiennent à CECOTEC INNOVACIONES, S.L. Tous droits réservés. Le contenu de cette publication ne peut être, en totalité ou en partie, reproduit, stocké dans un système de récupération de données, transmis ou distribué par quelque moyen que ce soit (électronique, mécanique, photocopie, enregistrement ou similaire) sans l'autorisation préalable de CECOTEC INNOVACIONES, S.L.

## 1. TEILE UND KOMPONENTEN

Abb. 1.

1. Wasserbehälter
2. Baumwollfilter (im Inneren des Tanks) Abb.2
3. Rückseitiger Ladeanschluss
4. Display
5. Doppelter Dampfauslass
6. Vier-Stufen-Schalter

HINWEIS:

Die Grafiken in dieser Bedienungsanleitung sind schematische Darstellungen und entsprechen möglicherweise nicht genau dem Gerät.

## 2. VOR DEM GEBRAUCH

- Dieses Gerät ist so verpackt, dass es während des Transports geschützt bleibt. Nehmen Sie das Gerät aus dem Karton und entfernen Sie das gesamte Verpackungsmaterial. Bewahren Sie die Verpackung an einem sicheren Ort auf, damit das Gerät nicht beschädigt wird, wenn Sie ihn später transportieren müssen. Wenn Sie die Originalverpackung entsorgen möchten, stellen Sie sicher, dass alle Artikel wiederverwerten.
- Prüfen Sie, ob die Lieferung vollständig und in gutem Zustand ist. Wenn die Lieferung fehlt oder nicht in gutem Zustand ist, kontaktieren Sie den technischen Kundendienst von Cecotec.

### **Sehr wichtiger Hinweis:**

Abb.2

Die Baumwollfilter sollten bei der ersten Benutzung des Luftbefeuchters vollständig befeuchtet sein.

- Für einen optimalen Betrieb sollte der Luftbefeuchter in einer Umgebung mit einer Temperatur zwischen 5 und 40 °C und einer relativen Luftfeuchtigkeit von weniger als 80 % aufgestellt werden.
- Verwenden Sie sauberes Wasser mit einer Temperatur unter 40 °C.
- Wenn das Gerät längere Zeit nicht benutzt wurde, reinigen Sie den Wassertank.

### **Vollständiger Inhalt**

- Luftbefeuchter
- Bedienungsanleitung

## **3. BEDIENUNG**

### **Funktionen des Befeuchters**

- Drücken Sie den Hebel einmal, um den Einzelstrahlmodus zu aktivieren.
- Drücken Sie den Hebel 2 Mal, um den Dual-Spray-Modus zu aktivieren.
- Drücken Sie den Hebel 3 Mal, um den doppelt blinkenden Sprühmodus zu aktivieren.
- Drücken Sie den Hebel ein viertes Mal, um das Display, das Umgebungslicht und den Befeuchter auszuschalten.
- Halten Sie den Hebel 3 Sekunden lang gedrückt, um das Umgebungslicht einzuschalten, und drücken Sie ihn dann erneut 3 Sekunden lang, um es auszuschalten.
- Um herauszufinden, wie viel Batterieleistung der Diffusor noch hat, drücken Sie einfach den Hebel zweimal hintereinander, und das Display zeigt den verbleibenden Prozentsatz der Batterie an.

## Sprühmodi

### 1. Einfaches Sprühen

Wenn der Einzelspray-Modus gewählt ist, erscheint die Zahl „1“ auf dem Display und bleibt für 2 Sekunden stehen. Nach dieser Zeit zeigt das Display 5 Sekunden lang den Prozentsatz der Batterie an und kehrt dann automatisch zu „1“ zurück, was nun feststeht.

### 2. Doppeltes Sprühen

Wenn der Doppelspray-Modus ausgewählt ist, erscheint die Zahl „2“ auf dem Display und bleibt 2 Sekunden lang stehen. Nach dieser Zeit zeigt das Display 5 Sekunden lang den Prozentsatz der Batterie an und kehrt dann automatisch zu „2“ zurück, was nun feststeht.

### 3. Doppeltes intermittierendes Sprühen

Wenn Sie den doppelt blinkenden Sprühmodus wählen, erscheint die Zahl „3“ auf dem Display und bleibt für 2 Sekunden stehen. Nach dieser Zeit zeigt das Display 5 Sekunden lang den Prozentsatz der Batterie an und kehrt dann automatisch zu „3“ zurück, was nun feststeht.

### 4. Timer

- Im Modus 2 schaltet sich das Gerät nach 5 Stunden Betrieb automatisch ab.
- In den Modi 1 und 3 schaltet es sich nach 10 Betriebsstunden automatisch ab.

## 4. PROBLEMBEHEBUNG

Inzidenz	Mögliche Ursache	Lösung
Kein Dampf tritt aus	Haben Sie die Baumwollfilter angefeuchtet?	Vergewissern Sie sich, dass die Baumwollfilter richtig befeuchtet sind.
	Sind die Baumwollfilter richtig positioniert?	Vergewissern Sie sich, dass die Baumwollfilter richtig eingesetzt sind.
	Haben Sie den Wassertank überprüft?	Prüfen Sie den Wasserstand im Tank.
		Kontaktieren Sie den Kundendienst
Schaltet sich nicht ein	Entladene Batterie	Vergewissern Sie sich, dass der Akku 7/8 Stunden lang vollständig aufgeladen wurde.
	Stromausfall	Kontaktieren Sie den Kundendienst

Die Beleuchtung bleibt ausgeschaltet, wenn das Gerät eingeschaltet wird.	Der Luftbefeuchter ist nicht an den Strom angeschlossen.	Schließen Sie den Luftbefeuchter an die Steckdose an.
	Das Stromkabel ist beschädigt.	Stellen Sie die Verwendung des Geräts sofort ein und wenden Sie sich an den Technischen Service von Cecotec.
	Der Luftbefeuchter ist defekt oder funktioniert nicht richtig.	
Die Kontrollleuchte leuchtet, aber es tritt kein Wassernebel aus.	Der Luftbefeuchter ist nicht angeschlossen.	Drücken Sie den Vier-Positionen-Schalter in die Position ON.
	Die gewählte Feuchtigkeitsstufe ist sehr niedrig.	Erhöhen Sie die Feuchtigkeitsstufe
Der Luftbefeuchter erzeugt sehr wenig Wasserdampf.	Wassertemperatur niedrig.	Wechseln Sie das Wasser im Tank.
	Das Wasser ist schmutzig oder das Wasser wurde zu lange drin gelassen.	Reinigen Sie den Wassertank, füllen Sie ihn mit sauberem Wasser.
	Die gewählte Feuchtigkeitsstufe ist sehr niedrig.	Erhöhen Sie die Feuchtigkeitsstufe

Weißer Schmutz erscheint um den Luftbefeuchter herum.	Das verwendete Wasser hat einen hohen Mineraliengehalt.	Verwenden Sie destilliertes Wasser. Wenn Sie kein destilliertes Wasser verwenden können, verwenden Sie natürliches oder gefiltertes Wasser. Denken Sie daran, den Wassertank mindestens einmal pro Woche zu reinigen.
	Der Luftbefeuchter wurde nach der letzten Verwendung nicht richtig gereinigt.	Reinigen Sie den Luftbefeuchter.
Es kommt Wassernebel aus der Basis aus.	Der Wassertank ist schlecht installiert.	Schalten Sie das Gerät aus, trennen Sie den Atemluftbefeuchter ab und installieren Sie den Wassertank korrekt.
Es kommt Wassernebel aus Rund um den Ausgang aus.	Es gibt Löcher oder Öffnungen zwischen dem Auslass und dem Wassertank.	Setzen Sie den Deckel wieder auf und prüfen Sie, ob die Steckdose richtig auf den Deckel installiert ist.



Seltsames Geräusch.	Es gibt nicht genügend Wasser im Wassertank.	Füllen Sie Wasser in den Wasserbehälter
	Der Tank wird nicht auf eine stabile Oberfläche gestellt.	Stellen Sie das Gerät auf eine flache, stabile Oberfläche.

## 5. TECHNISCHE SPEZIFIKATIONEN

Referenz des Gerätes: 01769

Produkt: Luftbefeuchter PureAroma 550 Cordless

Eingangsspannung: DC5V

Leistung: 3 W

Sprühwassermenge: 35-50 ml/h

Batteriekapazität: 3,6 V 21700 lithium 5000mAh

USB-Anschluss: TYP C

Autonomie: 10-16 Std.

Fassungsvermögen des Wassertanks: 500 ml

Die technischen Daten können ohne vorherige Ankündigung geändert werden, um die Produktqualität zu verbessern.

Hergestellt in China | Entworfen in Spanien

## 6. RECYCLING VON ELEKTRO- UND ELEKTRONIKGERÄTEN



Dieses Symbol weist darauf hin, dass das Produkt und/oder die Batterie gemäß den geltenden Vorschriften getrennt vom Haushaltsabfall entsorgt werden muss. Wenn dieses Produkt das Ende seiner Nutzungsdauer erreicht hat, sollten Sie die Batterien/Akkus entfernen und es zu einer von den örtlichen Behörden bestimmten Sammelstelle bringen.

Die Verbraucher müssen sich mit Ihren örtlichen Behörden oder Einzelhändlern in Verbindung setzen, um Informationen über die ordnungsgemäße Entsorgung ihrer Altgeräte und/ oder ihre Akkus zu erhalten.

Die Einhaltung der oben genannten Leitlinien trägt zum Schutz der Umwelt bei.

## 7. GARANTIE UND KUNDENDIENST

Cecotec haftet gegenüber dem Endnutzer oder Verbraucher für jegliche Konformitätsmängel, die zum Zeitpunkt der Lieferung des Produkts bestehen, gemäß den in den geltenden Vorschriften festgelegten Bedingungen und Fristen.

Es wird empfohlen, dass Reparaturen von qualifiziertem Personal durchgeführt werden.

Sollte unerwartet eine Störung auftreten oder haben Sie Fragen über Ihrem Produkt, können Sie sich mit dem Kundendienst in Verbindung setzen über die Telefonnummer: +34 96 321 07 28.

## 8. COPYRIGHT

Die geistigen Eigentumsrechte an den Texten in dieser Bedienungsanleitung liegen bei CECOTEC INNOVACIONES, S.L. Alle Rechte vorbehalten. Der Inhalt dieser Veröffentlichung darf ohne vorherige Genehmigung von CECOTEC INNOVACIONES, S.L. weder ganz noch teilweise vervielfältigt, in einem Wiederherstellungssystem gespeichert, übertragen oder verbreitet werden (elektronisch, mechanisch, Fotokopie, Aufzeichnung oder ähnliches).

## 1. PARTI E COMPONENTI

Fig. 1.

1. Serbatoio dell'acqua
2. Tamponi di cotone (dentro il serbatoio), fig. 2
3. Connettore di ricarica posteriore
4. Display
5. Doppia uscita del vapore
6. Leva a 4 posizioni

NOTA BENE:

Le immagini di questo manuale sono rappresentazioni schematiche e potrebbero non corrispondere esattamente all'apparecchio.

## 2. Prima dell'uso

- Questo apparecchio ha un imballaggio progettato per proteggerlo durante il trasporto. Estrarre l'apparecchio dalla scatola e rimuovere tutto il materiale presente nell'imballaggio. Conservare la scatola originale e gli altri elementi in un luogo sicuro per prevenire danni all'apparecchio in caso di necessità di trasportarlo in futuro. Se si desidera smaltire l'imballaggio originale, assicurarsi di riciclare tutti gli elementi in modo appropriato.
- Verificare che tutte le parti e componenti siano inclusi e in buono stato. Se uno di essi mancasse o non fosse in buone condizioni, contattare immediatamente il Servizio di Assistenza Tecnica ufficiale di Cecotec.

**Importante:**

Fig. 2

Al primo uso dell'umidificatore, inumidire completamente i tamponi di cotone.

- Per un funzionamento ottimale, posizionare l'umidificatore in un ambiente con una temperatura compresa tra 5 e 40 °C e un'umidità relativa inferiore all'80 %.
- Utilizzare acqua pulita a una temperatura inferiore a 40 °C.
- Se si riutilizza l'apparecchio dopo un periodo di inattività prolungato, pulire il serbatoio dell'acqua prima dell'uso.

**Contenuto della scatola**

- Umidificatore
- Manuale di istruzioni

### 3. FUNZIONAMENTO

**Funzioni del deumidificatore**

- Premere una volta la leva per uno spruzzo singolo.
- Premere due volte la leva per uno spruzzo doppio.
- Premere tre volte la leva per uno spruzzo doppio a intermittenza.
- Premere una quarta volta la leva per spegnere l'umidificatore.
- Tenere premuta la leva per 3 secondi per accendere o spegnere la luce.
- Premere due volte la leva per visualizzare la percentuale di batteria sul display.

## Modalità di spruzzo

### 1. **Modalità Spruzzo singolo**

Il display mostra "1" per 2 secondi e poi la percentuale della batteria per 5 secondi.

### 2. **Modalità Spruzzo doppio**

Il display mostra "2" per 2 secondi e poi la percentuale della batteria per 5 secondi.

### 3. **Modalità Spruzzo doppio a intermittenza**

Il display mostra "3" per 2 secondi e poi la percentuale della batteria per 5 secondi.

### 4. **Spegnimento automatico**

- Se l'umidificatore è in modalità Spruzzo doppio (2), si spegnerà automaticamente dopo 5 ore.
- Se l'umidificatore è in modalità Spruzzo singolo (1) o Spruzzo doppio a intermittenza (3), si spegnerà automaticamente dopo 10 ore.

## 4. RISOLUZIONE DEI PROBLEMI

Problema	Causa	Soluzione
Non esce vapore.	I tamponi di cotone non sono stati inumiditi.	Assicurarsi di inumidire i tamponi prima dell'uso.
	I tamponi di cotone non sono ben posizionati all'interno.	Assicurarsi che i tamponi di cotone siano inseriti correttamente.
	Il serbatoio dell'acqua è vuoto.	
Contattare il Servizio di Assistenza Tecnica.		
L'apparecchio non si accende.	Batteria scarica	Assicurarsi di caricare la batteria per 7/8 ore.
	Guasto dell'alimentazione.	Contattare il Servizio di Assistenza Tecnica.

La spia rimane spenta all'accensione.	L'umidificatore non è collegato alla presa di corrente.	Collegare l'umidificatore alla corrente.
	Il cavo di alimentazione è danneggiato.	Interrompere immediatamente l'uso dell'apparecchio e contattare il Servizio di Assistenza Tecnica ufficiale di Cecotec.
	L'umidificatore è difettoso o non funziona correttamente.	
La spia è accesa ma non esce vapore acqueo.	L'umidificatore non è acceso.	Premere il tasto fino all'accensione.
	Il livello di umidificazione selezionato è molto basso.	Aumentare il livello di umidità.
L'umidificatore produce molto poco vapore acqueo.	Temperatura bassa dell'acqua.	Cambiare l'acqua dal serbatoio.
	L'acqua è sporca o è rimasta acqua all'interno per troppo tempo.	Pulire il serbatoio dell'acqua, riempirlo con acqua pulita.
	Il livello di umidificazione selezionato è molto basso.	Aumentare il livello di umidità.



Compare sporcizia bianca attorno all'apparecchio.	L'acqua in uso ha un alto contenuto di minerali.	Utilizzare acqua distillata. Se non è possibile usare acqua distillata, usare acqua naturale o filtrata. Ricordare di pulire il serbatoio dell'acqua almeno una volta a settimana.
	L'umidificatore non è stato pulito correttamente dopo il primo uso.	Pulire l'apparecchio.
Esce acqua nebulizzata dalla base.	Il serbatoio dell'acqua non è installato correttamente.	Spegnere e scollegare l'umidificatore, installare correttamente il serbatoio dell'acqua.
Esce acqua nebulizzata attorno all'uscita.	Presenza di fori o aperture tra l'uscita e il serbatoio dell'acqua.	Collocare di nuovo il coperchio e verificare che l'uscita sia ben installata nel coperchio.
Rumore inusuale.	Non vi è sufficiente acqua nel serbatoio dell'acqua.	Aggiungere acqua al serbatoio.
	Il serbatoio non è collocato su di una superficie stabile.	Collocare l'apparecchio su di una superficie piana e stabile.

## 5. SPECIFICHE TECNICHE

Codice prodotto: 01769

Prodotto: PureAroma 550 Cordless

Tensione d'ingresso: DC 5 V

Potenza: 3 W

Volume di spruzzatura dell'acqua: 35-50 ml/h

Capacità della batteria: litio 3,6 V 21700 5000 mAh

Porta USB: TIPO C

Autonomia: 10-16 ore

Capacità del serbatoio dell'acqua: 500 ml

Le specifiche tecniche possono cambiare senza previa notifica per migliorare la qualità del prodotto.

Fabbricato in China | Progettato in Spagna

## 6. RICICLAGGIO DI APPARECCHIATURE ELETTRICHE ED ELETTRONICHE



Questo simbolo indica che, in conformità con le normative vigenti, il prodotto e/o la batteria devono essere smaltiti separatamente dai rifiuti domestici. Quando questo prodotto raggiunge la fine della sua vita utile, è necessario rimuovere le pile/batterie/accumulatori e portarlo in un punto di raccolta designato dalle autorità locali.

Per ottenere informazioni dettagliate sulla forma più adeguata per gettare gli elettrodomestici e/o le corrispondenti batterie, il consumatore dovrà contattare le autorità locali.

Il rispetto delle linee guida di cui sopra aiuterà a proteggere l'ambiente.

## 7. GARANZIA E SUPPORTO TECNICO

Cecotec sarà responsabile nei confronti dell'utente finale o del consumatore per qualsiasi difetto di conformità esistente al momento della consegna del prodotto nei termini, condizioni e scadenze stabilite dalla normativa vigente.

Si raccomanda che le riparazioni siano effettuate da personale specializzato.

Se si riscontra un problema con l'apparecchio o in caso di dubbi, si prega di contattare il Servizio di Assistenza Tecnica ufficiale di Cecotec al numero +34 96 321 07 28.

## 8. COPYRIGHT

I diritti di proprietà intellettuale dei testi di questo manuale appartengono a CECOTEC INNOVACIONES, S.L. Tutti i diritti riservati. Il contenuto di questa pubblicazione non può essere, in tutto o in parte, riapparecchio, archiviato in un sistema di recupero, trasmesso o distribuito con qualsiasi mezzo (elettronico, meccanico, fotocopia, registrazione o simile) senza la previa autorizzazione di CECOTEC INNOVACIONES, S.L.

### 1. PEÇAS E COMPONENTES

Fig. 1.

1. Depósito de água
2. Filtro de algodão (dentro do depósito). Fig. 2
3. Conector de carregamento
4. Ecrã
5. Saída dupla de vapor
6. Botão 4 posições

NOTA:

Os gráficos deste manual são representações esquemáticas e podem não corresponder exatamente ao aparelho.

### 2. ANTES DE USAR

- Este aparelho é acondicionado em embalagens concebidas para o proteger durante o transporte. Retire o aparelho da sua caixa e remova todo o material de embalagem. Pode manter a caixa original e outras embalagens num local seguro para evitar danos no aparelho, caso necessite de o transportar no futuro. Se desejar descartar a embalagem original, certifique-se de reciclar todos os itens corretamente.
- Certifique-se de que todas as peças e componentes estejam incluídos e em bom estado. Se algum deles faltar ou não estiver em boas condições, contactar imediatamente o Serviço de Assistência Técnica oficial da Cecotec.

**IMPORTANTE:**

Fig.2

Os filtros de algodão devem estar completamente humedecidos quando o humidificador é utilizado pela primeira vez.

- Para um funcionamento ideal, coloque o humidificador num ambiente com uma temperatura entre 5 e 40 °C e uma humidade relativa inferior a 80 %.
- Utilize água limpa à temperatura inferior a 40 °C.
- Quando o aparelho não vai ser utilizado durante muito tempo, esvazie o depósito de água.

**Conteúdo da caixa**

- Humidificador
- Manual do utilizador

**3. FUNCIONAMENTO****Funções**

- Prima o botão uma vez para uma pulverização única.
- Prima uma segunda vez para uma pulverização dupla.
- Prima uma terceira vez para uma pulverização dupla intermitente.
- Prima uma quarta vez para deter as pulverizações e desligar o ecrã, o indicador e o vaporizador.
- Mantenha premido durante 3 segundos para ligar a luz e outros 3 segundos para desligá-la.
- Prima duas vezes o botão Ligar para que o ecrã mostre a percentagem da bateria

## Modos de pulverização

### 1. Modo Pulverização única

O ecrã mostrará "1" durante 2 segundos e depois mostrará a percentagem da bateria durante 5 segundos.

### 2. Modo Pulverização dupla

O ecrã mostrará "2" durante 2 segundos e depois mostrará a percentagem da bateria durante 5 segundos.

### 3. Modo Pulverização dupla intermitente

O ecrã mostrará "3" durante 2 segundos e depois mostrará a percentagem da bateria durante 5 segundos.

### 4. Temporizador

- Se o humidificador estiver no modo 2, desligar-se-á automaticamente após 5 horas.
- Se o humidificador estiver no modo 1 ou 3, desligar-se-á automaticamente após 10 horas.

## 4. RESOLUÇÃO DE PROBLEMAS

Ocorrência	Possível causa	Solução
Não sai vapor.	Os filtros não foram humedecidos.	Certifique-se de que os filtros estão completamente humedecidos.
	Os filtros não estão corretamente colocados.	Certifique-se de que os filtros estão corretamente colocados no lugar.
	Não verificou o depósito de água.	Verifique o nível de água no depósito.
Contacte com o SAT		
Não liga	Bateria descarregada	Certifique-se de ter realizado um carregamento completo da bateria durante 7/8 h.
	Falha de energia	Contacte com o SAT

O indicador permanece desligado ao ligar o aparelho.	O humidificador não está ligado à luz.	Conecte o humidificador à corrente elétrica.
	O cabo de alimentação está danificado.	Desligue o aparelho imediatamente e contacte com o Serviço de Assistência Técnica da Cecotec.
	O humidificador está defeituoso ou não funciona corretamente.	
O indicador está aceso, mas não está a sair nenhuma névoa de água.	O humidificador não está ligado.	Prima o botão até a posição ON (Ligado).
	O nível de humificação selecionado é muito baixo.	Aumente o nível de humidade.
O humidificador produz muito pouco vapor de água.	Temperatura da água baixa.	Mude a água do depósito.
	A água está suja ou a água foi deixada dentro do depósito durante demasiado tempo.	Limpe o depósito de água, encha-o com água limpa.
	O nível de humificação selecionado é muito baixo.	Aumente o nível de humidade.



Aparece sujidade branca à volta do humidificador.	A água utilizada tem um elevado teor mineral.	Utilize água destilada. Se não for possível utilizar água destilada, utilize água natural ou filtrada. Lembre-se de limpar o depósito de água pelo menos uma vez por semana.
	O humidificador não foi devidamente limpo após a última utilização.	Limpe o humidificador.
Sai uma névoa de água da base.	O depósito de água não está bem instalado.	Desligue, desconecte o humidificador e instale corretamente o depósito de água.
Sai névoa de água em redor da saída.	Existem furos ou aberturas entre a saída e o depósito de água.	Volte a colocar a tampa e verifique se a tomada está devidamente instalada na tampa.
Ruído incomum.	Não há suficiente água no depósito.	Adicione água no depósito.
	O depósito não é colocado sobre uma superfície estável.	Coloque o produto sobre uma superfície plana e estável.

## 5. ESPECIFICAÇÕES TÉCNICAS

Referências: 01769

Produto: PureAroma 550 Cordless

Tensão de entrada: DC5V

Potência: 3 W

Volume de pulverização da água: 30-50 ml/h

Capacidade da bateria: 3,6 V 21700 lítio 5000 mAh

Porta USB: TIPO C

Autonomia: 10-16 h

Capacidade do depósito de água: 500 ml

As especificações técnicas podem ser alteradas sem notificação prévia para melhorar a qualidade do produto.

Fabricado na China | Desenhado em Espanha

## 6. RECICLAGEM DE PRODUTOS ELÉTRICOS E ELETRÔNICOS



Este símbolo indica que, de acordo com os regulamentos aplicáveis, o produto e/ou bateria deve ser eliminado separadamente do lixo doméstico. Quando este produto atingir o fim da sua vida útil, deverá remover as pilhas/baterias/acumuladores e levá-lo para um ponto de recolha designado pelas autoridades locais.

Para obter informação detalhada acerca da forma mais adequada de eliminar os seus equipamentos elétricos e eletrônicos e/ou as correspondentes baterias, o consumidor deverá contactar com as autoridades locais.

A conformidade com as diretrizes acima referidas ajudará a proteger o ambiente.

## 7. GARANTIA E SAT

A Cecotec será responsável perante o utilizador final ou consumidor por qualquer falta de conformidade que exista no momento da entrega do produto nos termos, condições e prazos estabelecidos pelos regulamentos aplicáveis.

Recomenda-se que as reparações sejam efetuadas por pessoal qualificado.

Se deteta uma ocorrência com o produto ou tem alguma consulta, entre em contacto com o Serviço de Assistência Técnica da Cecotec através do número de telefone +34 96 321 07 28.

## 8. COPYRIGHT

Os direitos de propriedade intelectual dos textos deste manual pertencem à CECOTEC INNOVACIONES, S.L. Todos os direitos reservados. O conteúdo desta publicação não pode, no todo ou em parte, ser reproduzido, armazenado num sistema de recuperação, transmitido ou distribuído por qualquer meio (eletrónico, mecânico, fotocópia, gravação ou similar) sem a autorização prévia da CECOTEC INNOVACIONES, S.L.

## 1. ONDERDELEN EN COMPONENTEN

Fig. 1.

1. Waterreservoir
2. Katoenen soakers (in het reservoir) Fig.2
3. Laadaansluiting achteraan
4. Scherm
5. Dubbele stoomuitlaat
6. Schakelaar met vier standen

OPMERKING:

De afbeeldingen in deze handleiding zijn schematische voorstellingen en komen mogelijk niet exact overeen met het product.

## 2. Vóór u het apparaat gebruikt

- Dit apparaat heeft een verpakking die ontworpen is om het tijdens het transport te beschermen. Haal het apparaat uit de doos en verwijder al het verpakkingsmateriaal. U kunt de originele doos en andere verpakking op een veilige plaats bewaren om beschadiging van het apparaat te voorkomen als u het in de toekomst moet vervoeren. Als u de verpakking toch weggooit, zorg er dan voor een correcte recyclage.
- Controleer of alle onderdelen en componenten aanwezig en in goede staat zijn. Als een van deze ontbreekt of niet in goede staat is, neem dan onmiddellijk contact op met de Technische Dienst van Cecotec.

**Erg belangrijk:**

Fig. 2

De katoenen soakers moeten volledig bevochtigd zijn wanneer de luchtbevochtiger voor het eerst wordt gebruikt.

- Voor een optimale werking plaatst u de luchtbevochtiger in een omgeving met een temperatuur tussen 5 en 40 °C en een relatieve vochtigheid van minder dan 80%.
- Gebruik schoon water met een temperatuur van minder dan 40 °C.
- Maak het waterreservoir schoon als het apparaat lange tijd niet is gebruikt.

**Inhoud van de doos**

- Luchtbevochtiger
- Handleiding

**3. WERKING****Funcities luchtbevochtiger**

- Druk één keer op de hendel om de enkelvoudige sproeistand te activeren.
- Druk 2 keer op de hendel om de dubbele sproeimodus te activeren.
- Druk 3 keer op de hendel om de dubbele intermitterende sproeimodus te activeren.
- Druk de hendel een vierde keer in om het display, het omgevingslicht en de luchtbevochtiger uit te schakelen.
- Houd de hendel 3 seconden ingedrukt om het omgevingslicht aan te zetten, en druk hem nogmaals 3 seconden in om hem uit te zetten.
- Om te weten hoeveel batterijstroom de verstuiver nog heeft, druk je gewoon twee keer na elkaar op de hendel en op het display verschijnt het resterende batterijpercentage.

### Sproeistanden

#### 1. Eenvoudig sproeien

Wanneer de enkelvoudige sproeimodus is geselecteerd, verschijnt het cijfer "1" op het display en blijft dit gedurende 2 seconden staan. Na deze tijd zal het display gedurende 5 seconden het batterijpercentage tonen en daarna automatisch terugkeren naar "1", wat nu vast staat.

#### 2. Dubbele sproeimodus

Wanneer de dubbele sproeimodus is geselecteerd, verschijnt het cijfer "2" op het display en blijft dit 2 seconden lang staan. Na deze tijd zal het display gedurende 5 seconden het batterijpercentage tonen en daarna automatisch terugkeren naar "2", wat nu vast staat.

#### 3. Dubbele intermitterende sproeimodus

Wanneer u de dubbele intermitterende sproeimodus selecteert, verschijnt het cijfer "3" op het display en blijft het 2 seconden lang staan. Na deze tijd zal het display gedurende 5 seconden het batterijpercentage tonen en daarna automatisch terugkeren naar "3", wat nu vast staat.

#### 4. Timer

- In modus 2 wordt het apparaat na 5 uur automatisch uitgeschakeld.
- In modus 1 en 3 wordt hij automatisch uitgeschakeld nadat hij 10 uur heeft gewerkt.

## 4. PROBLEEMOPLOSSING

Incidentie	Mogelijke oorzaak	Oplossing
Er komt geen stoom uit het stoombuisje	Heeft u de dompelaars bevochtigd?	Zorg ervoor dat de soakers goed nat zijn.
	Zijn de soakers correct geplaatst?	Zorg ervoor dat de soakers goed op hun plaats zitten.
	Heeft u het waterreservoir gecontroleerd?	Controleer het waterpeil in het reservoir.
Contacteer de Technische Dienst		
De step gaat niet aan	Batterij leeg	Zorg ervoor dat de batterij 7/8 uur volledig is opgeladen.
	Stroomuitval	Contacteer de Technische Dienst

Het controlelampje blijft uit als het apparaat wordt ingeschakeld.	De luchtbevochtiger is niet goed aangesloten	Steek de stekker van de luchtbevochtiger in het stopcontact.
	De voedingskabel is beschadigd.	Stop onmiddellijk met het gebruiken van het product en neem contact op met de Technische Hulpdienst van Cecotec.
	De luchtbevochtiger is defect of werkt niet goed.	
Het indicatielampje brandt, maar er komt geen waternevel uit.	De luchtbevochtiger staat niet aan.	Druk de vierstandenschakelaar in de stand ON.
	Het geselecteerde bevochtigingsniveau is zeer laag.	Verhoog de luchtvochtigheid.
De luchtbevochtiger produceert zeer weinig waterdamp.	Water temperatuur laag.	Vervang het water in het waterreservoir.
	Het water is vuil of het water zit te lang in het reservoir.	Maak het waterreservoir schoon, vul het met schoon water.
	Het geselecteerde bevochtigingsniveau is zeer laag.	Verhoog de luchtvochtigheid.



Rondom de luchtbevochtiger verschijnt wit vuil.	Het gebruikte water heeft een hoog mineraalgehalte.	Gebruik gedestilleerd water. Als u geen gedestilleerd water kunt gebruiken, gebruik dan natuurlijk of gefilterd water. Vergeet niet om de watertank minstens één keer per week te reinigen.
	De luchtbevochtiger is na het laatste gebruik niet goed gereinigd.	Reinig de luchtbevochtiger.
Waternevel komt uit de basis.	Het waterreservoir is niet goed geïnstalleerd.	Schakel de luchtbevochtiger uit, maak hem los en installeer het waterreservoir op de juiste manier.
Er komt waternevel uit de buurt van de uitgang.	Er zijn gaten of openingen tussen de afvoer en het waterreservoir.	Plaats het deksel terug en controleer of het stopcontact goed is geïnstalleerd op het deksel.
Ongebruikelijk geluid.	Het waterreservoir is leeg.	Voeg water toe aan het reservoir.
	De tank is niet op een stabiele ondergrond geplaatst.	Plaats het apparaat op een vlak en stabiel oppervlak.

## 5. TECHNISCHE SPECIFICATIES

Productreferentie: 01769

Product: PureAroma 550 Cordless

Ingangsspanning: DC5V

Vermogen: 3 W

Waterverstuivingsvolume: 35-50 ml/u

Capaciteit van de batterij: 3,6 V 21700 lithium 5000mAh

USB-poort: TYPE C

Autonomie: 10-16 u

Inhoud van het waterreservoir: 500ml

Technische specificaties kunnen zonder voorafgaande kennisgeving worden gewijzigd om de productkwaliteit te verbeteren.

Gemaakt in China / Ontworpen in Spanje

## 6. RECYCLING VAN ELEKTRISCHE EN ELEKTRONISCHE APPARATUUR



Dit symbool geeft aan dat, volgens de geldende voorschriften, het product en/of de batterij gescheiden van het huisvuil moeten worden afgevoerd. Wanneer dit product het einde van zijn levensduur bereikt, dient u de batterijen/accumulatoren te verwijderen en het naar een door de plaatselijke autoriteiten aangewezen inzamelpunt te brengen.

Voor gedetailleerde informatie over de aangewezen manier om elektrische apparaten en/of hun batterijen moet de consument de plaatselijke overheid contacteren.

Naleving van de bovenstaande richtsnoeren zal bijdragen tot de bescherming van het milieu.

## 7. GARANTIE EN TECHNISCHE ONDERSTEUNING

Cecotec is aansprakelijk tegenover de eindgebruiker of consument voor elk gebrek aan overeenstemming dat bestaat op het ogenblik van de levering van het product onder de voorwaarden, bepalingen en termijnen die zijn vastgelegd in de toepasselijke regelgeving. Het wordt aanbevolen reparaties te laten uitvoeren door gekwalificeerd personeel.

Als u ooit een incident met het product ontdekt of vragen hebt, neem dan contact op met de officiële Technische Assistentie van Cecotec via het telefoonnummer +34 96 321 07 28.

## 8. COPYRIGHT

De intellectuele eigendomsrechten op de teksten in deze handleiding behoren toe aan CECOTEC INNOVACIONES, S.L. Alle rechten voorbehouden. De inhoud van deze publicatie mag niet, geheel of gedeeltelijk, worden verveelvoudigd, opgeslagen in een geautomatiseerd gegevensbestand, doorgegeven of verspreid op welke wijze dan ook (elektronisch, mechanisch, door fotokopieën, opnamen en dergelijke) zonder voorafgaande toestemming van CECOTEC INNOVACIONES, S.L.

## 1. CZĘŚCI I KOMPONENTY

Rys. 1.

1. Zbiornik wodny
2. Waciki (wewnątrz zbiornika) Rys.2
3. Tylne złącze ładowania
4. Wyświetlacz
5. Podwójny wylot pary
6. Przetąacznik czteropozycyjny

UWAGA:

Grafika tej instrukcji obsługi tak jak rysunki w niej zawarte, są schematyczną prezentacją i możliwe, że nie będą się zgadzać dokładnie wraz z produktem.

## 2. PRZED UŻYCIEM

- To urządzenie jest zapakowane w opakowanie zaprojektowane w celu ochrony podczas transportu. Wyjmij urządzenie z pudełka i usuń wszystkie materiały opakowaniowe. Oryginalne pudełko i inne elementy opakowania można przechowywać w bezpiecznym miejscu, aby zapobiec uszkodzeniu urządzenia w przypadku konieczności jego transportu w przyszłości. Jeśli chcesz pozbyć się oryginalnego opakowania, pamiętaj o prawidłowym recyklingu wszystkich jego elementów.
- Upewnij się, że wszystkie części i komponenty są dołączone i są w dobrym stanie. Jeśli któregoś z nich brakuje lub jest w złym stanie, natychmiast skontaktuj się z oficjalnym Serwisem Pomocy Technicznej Cecotec.

**Bardzo ważne:**

Rys.2

Waciki należy catkowicie zwilżyć przed pierwszym użyciem nawilżacza.

- Aby uzyskać optymalną wydajność, umieść nawilżacz w miejscu o temperaturze od 5 do 40°C i wilgotności względnej poniżej 80%.
- Używać czystej wody o temperaturze poniżej 40°C.
- Jeśli urządzenie nie było używane przez dłuższy czas, wyczyść zbiornik na wodę.

**Zawartość opakowania**

- Nawilżacz
- Instrukcja obsługi

### 3. FUNKCJONOWANIE

**Funkcje nawilżacza**

- Naciśnij dźwignię raz, aby włączyć tryb pojedynczego rozpylania.
- Naciśnij dźwignię 2 razy, aby włączyć tryb podwójnego natrysku.
- Naciśnij dźwignię 3 razy, aby uruchomić tryb przerywanego potrójnego natrysku.
- Naciśnij dźwignię po raz czwarty, aby wyłączyć wyświetlacz, oświetlenie otoczenia i nawilżacz.
- Naciśnij i przytrzymaj dźwignię przez 3 sekundy, aby włączyć oświetlenie otoczenia, a następnie naciśnij ją ponownie przez kolejne 3 sekundy, aby je wyłączyć.
- Aby dowiedzieć się, ile baterii pozostało dyfuzorowi, wystarczy nacisnąć dźwignię dwa razy z rzędu, a ekran pokaże pozostały procent baterii.

## Sposoby spryskiwania

### 1. Pojedynczy oprysk

Po wybraniu trybu natrysku pojedynczego na wyświetlaczu pojawi się cyfra „1” i będzie się świecić przez 2 sekundy. Po tym czasie ekran będzie pokazywał procent baterii przez 5 sekund, a następnie automatycznie ponownie pokaże „1”, które teraz pozostanie stałe.

### 2. Podwójny spray

Po wybraniu trybu podwójnego strumienia na wyświetlaczu pojawi się cyfra „2” i pozostanie ona włączona przez 2 sekundy. Po tym czasie ekran będzie pokazywał procent baterii przez 5 sekund, a następnie automatycznie ponownie pokaże „2”, które teraz pozostanie stałe.

### 3. Przerwany tryb podwójnego natrysku

Po wybraniu przerywanego trybu podwójnego spryskiwania na wyświetlaczu pojawi się cyfra „3” i pozostanie ona włączona przez 2 sekundy. Po tym czasie ekran będzie pokazywał procent baterii przez 5 sekund, a następnie automatycznie ponownie pokaże „3”, które teraz pozostanie stałe.

### 4. Czasomierz

- W trybie 2 urządzenie wyłączy się automatycznie po 5 godzinach pracy.
- W trybach 1 i 3 wyłączy się automatycznie po 10 godzinach pracy.

## 4. ROZWIĄZYWANIE PROBLEMÓW

Problem	Prawdopodobna przyczyna	Rozwiązanie
Nie wydobywa się para	Nawilżyłeś gąbki?	Upewnij się, że podkładki są odpowiednio zwilżone
	Czy klocki są prawidłowo ustawione?	Upewnij się, że podkładki są prawidłowo włożone w ich miejsce.
	Czy sprawdziliście zbiornik na wodę?	Sprawdź poziom wody w zbiorniku. Skontaktuj się z serwisem usług technicznych
Nie uruchamia się.	Niski poziom baterii	Upewnij się, że bateria została w pełni naładowana przez 7/8 godzin.
	Błąd zasilania	Skontaktuj się z serwisem usług technicznych

Kontrolka nie świeci, gdy urządzenie jest włączone.	Nawilżacz nie jest podłączony do światła.	Podłącz nawilżacz do gniazdka elektrycznego.
	Kabel zasilający jest uszkodzony.	Należy natychmiast zaprzestać używania urządzenia i skontaktować się z Serwisem Pomocy Technicznej Cecotec.
	Nawilżacz jest uszkodzony lub nie działa prawidłowo.	
Kontrolka świeci, ale nie wydobywa się mgła.	Nawilżacz nie jest włączony.	Przesuń czteropozycyjny przełącznik do pozycji ON.
	Wybrany poziom nawilżania jest zbyt niski.	Zwiększ poziom wilgotności.
Nawilżacz wytwarza bardzo mało pary wodnej.	Niska temperatura wody.	Zmień wodę w zbiorniku.
	Woda jest brudna lub zbyt długo pozostawała.	Wyczyść zbiornik na wodę, napełnij go czystą wodą.
	Wybrany poziom nawilżania jest zbyt niski.	Zwiększ poziom wilgotności.



Wokół nawilżacza pojawia się biały brud.	Używana woda jest bogata w minerały.	Użyj wody destylowanej. Jeśli nie możesz użyć wody destylowanej, użyj wody naturalnej lub filtrowanej. Pamiętaj, aby co najmniej raz w tygodniu czyścić zbiornik na wodę.
	Nawilżacz nie został prawidłowo wyczyszczony po ostatnim użyciu.	Wyczyść nawilżacz.
Z podstawy wydobywa się mgła wodna.	Zbiornik na wodę jest źle zainstalowany.	Wyłącz, odłącz nawilżacz i zainstaluj prawidłowo zbiornik na wodę.
Wokół wylotu wydobywa się mgła wodna.	Pomiędzy wylotem a zbiornikiem wody znajdują się otwory lub otwory.	Założ nasadkę z powrotem i sprawdź, czy wylot jest prawidłowo zainstalowany na nasadce.
Niezwykły hałas.	W zbiorniku na wodę nie ma wystarczającej ilości wody.	Dodaj wodę do zbiornika.
	Zbiornik nie jest umieszczony na stabilnej powierzchni.	Ustaw urządzenie na stabilnej i płaskiej powierzchni.

## 5. SPECYFIKACJA TECHNICZNA

Referencja produktu: 01769

Produkt: PureAroma 550 Cordless

Napięcie wejściowe: DC5V

Moc: 3 W

Objętość strumienia wody: 35-50ml/h

Pojemność baterii: 3,6 V 21700 lithium 5000mAh

Port USB: TIPO C

Czas pracy: 10-16 h

Pojemność zbiornika na wodę: 500 ml

Specyfikacje techniczne mogą ulec zmianie bez wcześniejszego powiadomienia w celu poprawy jakości produktu.

Wyprodukowano w Chinach | Zaprojektowano w Hiszpanii

## 6. RECYKLING URZĄDZEŃ ELEKTRYCZNYCH I ELEKTRO- NICZNYCH



Ten symbol oznacza, że zgodnie z obowiązującymi przepisami produkt i/lub baterię należy utylizować oddzielnie od odpadów domowych. Kiedy ten produkt osiągnie koniec okresu użytkowania, należy wyjąć baterie/akumulatory i przekazać go do punktu zbiórki wyznaczonego przez władze lokalne.

Aby uzyskać szczegółowe informacje na temat najbardziej odpowiedniego sposobu utylizacji sprzętu gospodarstwa domowego i / lub odpowiednich baterii, konsument powinien skontaktować się z lokalnymi władzami.

Przestrzeżenie powyższych wytycznych pomoże chronić środowisko.

## 7. GWARANCJA I SERWIS POMOCY TECHNICZNEJ

Cecotec odpowie użytkownikowi lub konsumentowi końcowemu za wszelkie niezgodności występujące w momencie dostawy produktu na warunkach i terminach określonych w obowiązujących przepisach. Zaleca się, aby naprawy były przeprowadzane przez wyspecjalizowany personel.

Jeśli wykryjesz problem z produktem lub masz jakiegokolwiek pytania, skontaktuj się z oficjalnym Serwisem Pomocy Technicznej Cecotec pod numerem telefonu +34 96 321 07 28.

## 8. COPYRIGHT

Prawa własności intelektualnej do tekstów tej instrukcji obsługi należą do CECOTEC INNOVACIONES, S.L. Wszelkie prawa zastrzeżone. Treść niniejszej publikacji nie może być w całości ani w części reprodukowana, przechowywana w systemie wyszukiwania, przekazywana lub rozpowszechniana w jakikolwiek sposób (elektroniczny, mechaniczny, fotokopiowany, nagrywany lub podobny) bez uprzedniej zgody CECOTEC INNOVACIONES, SL

## 1. ČÁSTI A SLOŽENÍ

Obr. 1.

1. Nádrž na vodu
2. Bavlněné filtry (uvnitř nádrže) Obr.2
3. Zadní konektor pro nabíjení
4. Displej
5. Dvojitý výstup páry
6. Štvorpolohový přepínač

POZNÁMKA:

Grafika v této příručce je schematickým znázorněním a nemusí přesně odpovídat výrobku.

## 2. PŘED POUŽITÍM

- Tento spotřebič je zabalen v obalu určeném k ochraně při přepravě. Vyjměte zařízení z krabice a odstraňte veškerý obalový materiál. Původní krabici a další obaly můžete uschovat na bezpečném místě, aby nedošlo k poškození zařízení, pokud byste jej v budoucnu potřebovali přepravovat. Pokud chcete zlikvidovat původní obal, ujistěte se, že jste všechny části správně recyklovali.
- Ujistěte se, že všechny díly a součásti jsou zahrnuty a v dobrém stavu. Pokud některá chybí nebo není v dobrém stavu, okamžitě kontaktujte oficiální servisní službu Cecotec.

### **Velmi důležité:**

Obr.2

Při prvním použití zvlhčovače vzduchu by měly být bavlněné filtry zcela navlhčené.

- Pro optimální provoz umístěte zvlhčovač do prostředí s teplotou mezi 5 a 40 °C a relativní vlhkostí nižší než 80 %.
- Používejte čistou vodu o teplotě nižší než 40 °C.
- Pokud se spotřebič delší dobu nepoužívá, vyprázdněte nádrž na vodu.

### Obsah krabice

- Zvlhčovač vzduchu
- Návod k použití

## 3. PROVOZ

### Funkce zvlhčovače vzduchu

- Jedním stisknutím páčky aktivujete režim jednorázového postřiku.
- Stisknutím páčky 2krát aktivujte režim dvojitého postřiku.
- Stisknutím páčky 3krát aktivujte režim dvojitého přerušovaného postřiku.
- Čtvrtým stisknutím páčky vypnete displej, okolní osvětlení a zvlhčovač.
- Stisknutím a podržením páčky na 3 sekundy ambientní světlo zapnete a opětovným stisknutím na další 3 sekundy ho vypnete.
- Chcete-li zjistit, kolik energie v baterii difuzéru zbývá, stačí dvakrát po sobě stisknout páčku a na displeji se zobrazí zbývající procenta baterie.

### Metody postřiku

#### 1. Jednoduchý postřik

Když je zvolen režim jednorázového postřiku, na displeji se zobrazí číslo „1“ a zůstane fixováno po dobu 2 sekund. Po uplynutí této doby se na displeji na 5 sekund zobrazí procentuální hodnota baterie a poté se automaticky zobrazí hodnota „1“, která je nyní fixní.

### 2. Jednoduchý postřik

Když je zvolen režim dvojitého postřiku, na displeji se zobrazí číslo „2“ a zůstane fixováno po dobu 2 sekund. Po uplynutí této doby se na displeji na 5 sekund zobrazí procenta baterie a poté se automaticky vrátí k zobrazení „2“, které je nyní fixní.

### 3. Dvojitý přerušovaný postřik

Když zvolíte režim dvojitého přerušovaného postřiku, na displeji se zobrazí číslo „3“, které zůstane po dobu 2 sekund fixní. Po uplynutí této doby se na displeji na 5 sekund zobrazí procentuální hodnota baterie a poté se automaticky zobrazí hodnota „3“, která je nyní fixní.

### 4. Časovač

- V režimu 2 se zařízení automaticky vypne po 5 hodinách provozu.
- V režimech 1 a 3 se po 10 hodinách provozu automaticky vypne.

## 4. ŘEŠENÍ PROBLÉMŮ

Důsledek	Možná příčina	Řešení
Nevychází pára	Navlhčili jste filtry?	Ujistěte se, že jsou filtry řádně navlhčené.
	Jsou filtry správně umístěny?	Ujistěte se, že jsou filtry správně vloženy na své místo.
	Zkontrolovali jste nádržku na vodu?	Zkontrolujte hladinu vody v nádržce. Spojte se se zákaznickým servisem
Nezapíná se	Vybitá baterie	Ujistěte se, že jste baterii plně nabili po dobu 7/8 h.
	Porucha napájení	Spojte se se zákaznickým servisem
Kontrolka zůstává po zapnutí zařízení zhasnutá.	Zvlhčovač není připojen ke elektrické síti.	Zapojte zvlhčovač do elektrické sítě.
	Přívodový kabel je poškozen.	Okamžitě přestaňte spotřebič používat a kontaktujte technickou podporu společnosti Cecotec.
	Zvlhčovač je vadný nebo nefunguje správně.	

Kontrolka svítí, ale žádná vodní pára nevychází.	Zvlhčovač není zapnutý.	Stiskněte čtyřpolohový přepínač do polohy ON (zapnuto).
	Zvolená úroveň zvlhčování je příliš nízká.	Zvyšte úroveň vlhkosti.
Zvlhčovač vzduchu produkuje velmi málo vodní páry.	Nízká teplota vody.	Vyměňte vodu v nádrži.
	Voda je špinavá nebo voda byla ponechána příliš dlouho.	Vyčistěte nádrž na vodu a naplňte ji čistou vodou.
	Zvolená úroveň zvlhčování je příliš nízká.	Zvyšte úroveň vlhkosti.
Kolem zvlhčovače se objevují bílé nečistoty.	Používaná voda má vysoký obsah minerálů.	Použijte destilovanou vodu. Pokud nemůžete použít destilovanou vodu, použijte přírodní nebo filtrovanou vodu. Nezapomeňte čistit nádrž na vodu nejméně jednou týdně.
	Zvlhčovač nebyl po posledním použití správně vyčištěn.	Vyčistěte zvlhčovač.
Ze základny vychází vodní pára.	Nádrž na vodu je nesprávně instalována.	Vypněte, odpojte zvlhčovač a nainstalujte vodní nádrž správně.



Z okolí vývodu vychází vodní pára.	Mezi vývodem a nádrží na vodu jsou díry nebo otvory.	Nasadte opět kryt a zkontrolujte, zda je vývod v krytu správně nainstalován.
Neobvyklý hluk.	V nádržce na vodu není dostatek vody.	Do nádrže nalijte vodu.
	Zařízení není umístěno na stabilním povrchu.	Umístěte přístroj vždy na povrchy stabilní a rovné.

## 5. TECHNICKÉ SPECIFIKACE

Reference produktu: 01769

Produkt: PureAroma 550 Cordless

Vstupní napětí: DC5V

Výkon: 3 W

Objem vodního postřiku: 35-50 ml/h

Kapacita baterie: 3,6 V 21700 lithium 5000mAh

USB port: TYPU C

Autonomie: 10-16 h

Kapacita nádržky na vodu: 500ml

Technické specifikace se mohou změnit bez předchozího upozornění za účelem zlepšení kvality produktu.

Vyrobena v Číně | Navrženo ve Španělsku

## 6. RECYKLACE ELEKTRICKÝCH A ELEKTRONICKÝCH ZAŘÍZENÍ



Tento symbol označuje, že v souladu s platnými předpisy musí být produkt a/nebo baterie zlikvidovány odděleně od domovního odpadu. Po skončení životnosti tohoto výrobku byste měli baterie/akumulátory vyjmout a odnést na sběrné místo určené místními úřady.

Podrobné informace o tom, jak správně likvidovat elektrická a elektronická zařízení a/nebo baterie, by měli spotřebitelé získat od místních úřadů.

Dodržování výše uvedených pokynů přispěje k ochraně životního prostředí.

## 7. ZÁRUKA A TECHNICKÝ SERVIS

Společnost Cecotec odpovídá konečnému uživateli nebo spotřebiteli za jakýkoli nesoulad, který existuje v době dodání výrobku za podmínky a ve lhůtách stanovených platnými předpisy.

Doporučuje se, aby opravy prováděl kvalifikovaný personál.

Pokud zjistíte incident s produktem nebo máte nějaké dotazy, kontaktujte oficiální službu technické pomoci společnosti Cecotec na telefonním čísle +34 96 321 07 28.

## 8. COPYRIGHT

Práva duševního vlastnictví k textům v této příručce jsou majetkem společnosti CECOTEC INNOVACIONES, S.L. Všechna práva jsou vyhrazena. Obsah této publikace nesmí být, zčásti nebo jako celek, reprodukován, ukládán do systému obnovy, přenášen nebo distribuován žádnými prostředky (elektronicky, mechanicky, fotokopírováním, nahráváním nebo podobným způsobem) bez předchozího souhlasu společnosti CECOTEC INNOVACIONES, S.L.

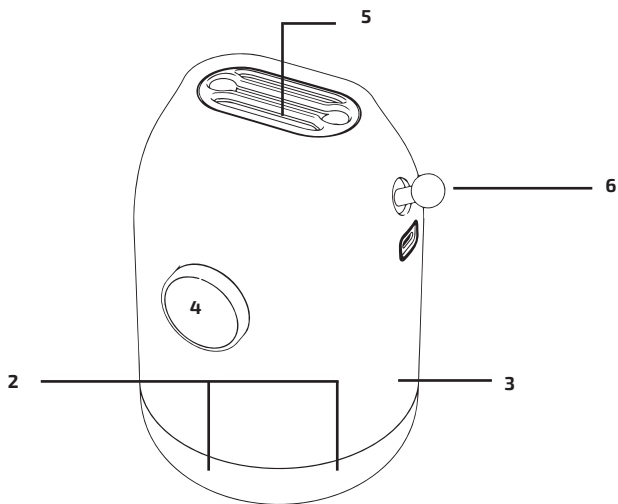

Fig./Img./Abb./Afb./ Rys./Obr. 1

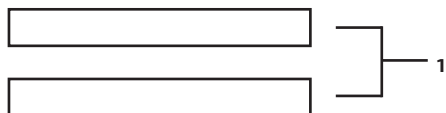

Fig./Img./Abb./Afb./ Rys./Obr. 2



[www.cecotec.es](http://www.cecotec.es)

Cecotec Innovaciones S.L.  
Av. Reyes Católicos, 60  
46910, Alfafar (Valencia), Spain  
RP01230717