

cecotec

ROCK'NTOAST GRILL + Sandwichera/ Sandwich maker



Manual de instrucciones
Instruction manual
Manuel d'instructions
Bedienungsanleitung
Manuale di istruzioni
Manual de instruções
Handleiding
Instrukcja obsługi
Návod k použití

Instrucciones de seguridad	4
Safety instructions	6
Instructions de sécurité	8
Sicherheitshinweise	10
Istruzioni di sicurezza	12
Instruções de segurança	14
Veiligheidsinstructies	16
Instrukcje bezpieczeństwa	19
Bezpečnostní pokyny	21

ÍNDICE

1. Piezas y componentes	23
2. Antes de usar	23
3. Funcionamiento	23
4. Limpieza y mantenimiento	24
5. Resolución de problemas	25
6. Especificaciones técnicas	25
7. Reciclaje de aparatos eléctricos y electrónicos	26
8. Garantía y SAT	26
9. Copyright	26

INDEX

1. Parts and components	27
2. Before use	27
3. Operation	27
4. Cleaning and maintenance	28
5. Troubleshooting	29
6. Technical specifications	29
7. Disposal of old electrical and electronic appliances	30
8. Technical support and warranty	30
9. Copyright	30

SOMMAIRE

1. Pièces et composants	31
2. Avant utilisation	31
3. Fonctionnement	31
4. Nettoyage et entretien	32
5. Résolution de problèmes	33
6. Spécifications techniques	34
7. Recyclage des équipements électriques et électroniques	34
8. Garantie et SAV	34
9. Copyright	35

INHALT

1. Teile und Komponenten	36
2. Vor dem Gebrauch	36
3. Bedienung	36
4. Reinigung und Wartung	37
5. Problembehebung	38
6. Technische Spezifikationen	39
7. Recycling von Elektro- und Elektronikgeräten	39
8. Garantie und Kundendienst	39
9. Copyright	40

INDICE

1. Parti e componenti	41
2. Prima dell'uso	41
3. Funzionamento	41
4. Pulizia e manutenzione	42
5. Risoluzione dei problemi	43
6. Specifiche tecniche	44
7. Riciclaggio di apparecchiature elettriche ed elettroniche	44
8. Garanzia e supporto tecnico	44
9. Copyright	45

ÍNDICE

1. Peças e componentes	46
2. Antes de usar	46
3. Funcionamento	46
4. Limpeza e manutenção	47
5. Resolução de problemas	48
6. Especificações técnicas	49
7. Reciclagem de produtos elétricos e eletrônicos	49
8. Garantia e SAT	49
9. Copyright	50

INHOUD

1. Onderdelen en componenten	51
2. Vóór u het apparaat gebruikt	51
3. Werking	51
4. Schoonmaak en onderhoud	52
5. Probleemoplossing	53
6. Technische specificaties	54
7. Recycling van elektrische en elektronische apparatuur	54
8. Garantie en technische ondersteuning	54
9. Copyright	54

SPIS TREŚCI

1. Części i komponenty	55
2. Przed użyciem	55
3. Funkcjonowanie	55
4. Czyszczenie i konserwacja	56
5. Rozwiązywanie problemów	57
6. Dane techniczne	58
7. Recykling urządzeń elektrycznych i elektronicznych	58
8. Gwarancja i Serwis techniczny	58
9. Copyright	59

OBSAH

1. Části a složení	60
2. Před použitím	60
3. Provoz	60
4. Čištění a údržba	61
5. Řešení problémů	62
6. Technické specifikace	62
7. Recyklace elektrických a elektronických zařízení	63
8. Záruka a technický servis	63
9. Copyright	63

INSTRUCCIONES DE SEGURIDAD

Lea las siguientes instrucciones atentamente antes de usar el producto. Guarde este manual para futuras referencias o nuevos usuarios.

-  Este símbolo significa: precaución, superficie caliente. Las superficies accesibles del aparato podrían alcanzar temperaturas altas durante el funcionamiento. Tenga cuidado de no quemarse.
- Este aparato no está previsto para su operación por medio de un temporizador externo o un sistema de control-remoto separado.
- Inspeccione el cable de alimentación regularmente en busca de daños visibles. Si el cable presenta daños, debe ser reparado por el Servicio de Asistencia Técnica oficial de Cecotec para evitar cualquier tipo de peligro.
- Este aparato puede ser utilizado por niños con edad de 8 años y superior y personas con capacidades físicas, sensoriales o mentales reducidas o falta de experiencia y conocimiento si son supervisados o han recibido instrucción concerniente al uso del aparato de una forma segura y entienden los riesgos que este implica. Los niños no deben jugar con el aparato. La limpieza y el mantenimiento a realizar por el usuario no deben realizarlos los niños a menos que sean mayores de 8 años y estén bajo supervisión.
- Mantenga el aparato y su cable fuera del alcance de los niños menores de 8 años.
- Supervise a los niños para asegurarse de que no jueguen con el producto. Es necesario dar una supervisión estricta si el aparato está siendo usado por o cerca de niños.
- Este aparato está diseñado exclusivamente para uso

doméstico quedando excluido su uso en bares, restaurantes, granjas, hoteles, moteles y oficinas.

- Coloque el producto en una superficie seca, estable y resistente al calor. Coloque el aparato de forma que evite el derramamiento de líquidos calientes, tenga especial cuidado con el asa.
- No sumerja el cable, el enchufe o cualquier otra parte del producto en agua o cualquier otro líquido, ni exponga las conexiones eléctricas al agua. Asegúrese de que tiene las manos completamente secas antes de tocar el enchufe o encender el producto.
- Asegúrese de que el voltaje de red coincida con el voltaje especificado en el marcado del producto y de que el enchufe tenga toma de tierra.
- El aparato estará muy caliente durante e inmediatamente después de funcionar. Utilice guantes o cualquier otro accesorio de protección conveniente para evitar quemaduras o lesiones.
- Utilice una base resistente al calor cuando utilice el dispositivo sobre superficies sensibles a altas temperaturas.
- No retuerza, doble, estire o dañe el cable de alimentación. Protéjalo de bordes afilados y fuentes de calor. No permita que el cable toque superficies calientes. No deje que el cable asome sobre el borde de la superficie de trabajo o la encimera.
- No utilice el dispositivo en el exterior, cerca de placas eléctricas o de gas, de llamas o dentro de hornos.
- No utilice el dispositivo si se ha caído al suelo o no funciona correctamente.
- Tenga extremado cuidado cuando mueva o transporte el dispositivo.

- Apague el dispositivo y desconéctelo de la toma de corriente en caso de que no vaya a ser utilizado durante un periodo prolongado de tiempo y antes de limpiarlo. Tire del enchufe para desconectarlo, no tire del cable.

SAFETY INSTRUCTIONS

Read these instructions thoroughly before using the device. Keep this instruction manual for future reference or new users.

-  This symbol means "caution, hot surface". The accessible surfaces of the appliance may reach high temperatures during operation. Be careful not to burn yourself.
- The appliance is not intended to be operated by means of an external timer or separate remote-control system.
- Check the power cable regularly for visible damage. If the cable is damaged, it must be repaired by the official Cecotec Technical Support Service to avoid any type of danger.
- This appliance can be used by children aged 8 years and above and persons with reduced physical, sensory, or mental capabilities or lack of experience and knowledge if they have been given supervision or instruction concerning use of the appliance in a safe way and understand the hazards involved. Children must not play with the device. Cleaning and user maintenance should not be carried out by children unless they are over 8 years old and are under supervision.
- Keep this appliance and its power cable out of reach of children under the age of 8.
- Supervise children to prevent them from playing with the appliance. Close supervision is necessary if the appliance is used by or near children.

- This device is designed for domestic use only and is not intended for bars, restaurants, farmhouses, hotels, motels, and offices.
- Place the appliance on a dry, stable, heat-resistant surface. Position the appliance in such a way to avoid spillage of hot liquids. Be especially careful with the handle.
- Do not immerse the cable, plug, or any other non-removable part of the device in water or any other liquid or expose electrical connections to water. Make sure your hands are dry before handling the plug or switching on the device.
- Make sure that the mains voltage matches the voltage stated on the appliance marking and that the wall outlet is earthed.
- The appliance will be very hot during and immediately after operation. Use gloves or other convenient protective equipment to avoid burns and injuries.
- Use a heat-resistant base when using the appliance on surfaces sensitive to high temperatures.
- Do not twist, bend, pull, or damage the power cable. Protect it from sharp edges and heat sources. Do not allow the cable to touch hot surfaces. Do not let the cable hang over the edge of the working surface or worktop.
- Do not use the appliance outdoors, near a gas or electric hob, in heated ovens, or near open flames.
- Do not operate the appliance after it has been dropped or if it malfunctions.
- Extreme caution must be taken when moving the appliance.
- Always turn off and disconnect the appliance from the power supply when not in use or if it is not going to be used for a long period of time and before cleaning it. Pull from the plug, not the cable, to disconnect it from the outlet.

INSTRUCTIONS DE SÉCURITÉ

Veillez lire les instructions suivantes avec attention avant d'utiliser l'appareil. Gardez bien ce manuel pour de futures références ou pour tout nouvel utilisateur.

-  Ce symbole signifie : attention ! Surface chaude. Les surfaces accessibles de l'appareil pourraient atteindre des températures très élevées pendant le fonctionnement. Faites attention à ne pas vous brûler !
- Cet appareil ne peut pas être utilisé à travers d'une minuterie externe ou d'un système par télécommande sans fil.
- Inspectez le câble d'alimentation régulièrement pour rechercher des dommages visibles. Si le câble présente des dommages, il doit être réparé par le Service d'Assistance Technique officiel de Cecotec pour éviter tout type de danger.
- Cet appareil peut être utilisé par des enfants de 8 ans et plus et par des personnes aux capacités physiques, mentales ou sensorielles réduites, ou sans expérience ni connaissances s'ils sont surveillés et/ou ont reçu les informations nécessaires à l'utilisation correcte de l'appareil et qu'ils ont bien compris les risques qu'il implique. Empêchez les enfants de jouer avec le produit. Le nettoyage et l'entretien à réaliser par l'utilisateur ne doivent pas être effectués par des enfants, sauf s'ils sont âgés de plus de 8 ans et sous surveillance.
- Maintenez l'appareil et son câble hors de portée des enfants de moins de 8 ans.
- Surveillez les enfants pour vous assurer qu'ils ne jouent pas avec le produit. Une surveillance stricte est nécessaire si l'appareil est utilisé par ou à côté des enfants.
- Cet appareil est conçu pour un usage domestique uniquement

et ne doit pas être utilisé dans les bars, restaurants, fermes, hôtels, motels et bureaux.

- Placez l'appareil sur une surface sèche, stable et résistante à la chaleur. Placez l'appareil de manière à éviter les renversements de liquides chauds, faites particulièrement attention à la poignée.
- Ne submergez ni le câble, ni la fiche ni aucune autre partie du produit dans de l'eau ni dans aucun autre liquide, ni n'exposez les connexions électriques à l'eau. Assurez-vous d'avoir les mains complètement sèches avant de toucher la prise ou d'allumer l'appareil.
- Assurez-vous que le voltage du réseau coïncide avec le voltage spécifié sur le marquage du produit et que la prise possède une connexion à terre.
- L'appareil sera très chaud pendant et immédiatement après utilisation. Utilisez des gants ou autres accessoires de protection pour éviter des brûlures ou lésions.
- Utilisez une base résistante à la chaleur lorsque vous utilisez l'appareil sur des surfaces sensibles aux températures élevées.
- Ne tordez pas, ne pliez pas, n'étirez pas et n'abîmez pas le câble d'alimentation. Protégez-le des bords pointus et des sources de chaleur. Ne laissez pas le câble toucher des surfaces chaudes. Ne laissez pas le câble dépasser de la surface de travail ou du plan de travail.
- N'utilisez pas l'appareil en extérieur, près de plaques électriques ou à gaz, près de flammes ni dans des fours.
- N'utilisez pas l'appareil s'il est tombé ou s'il ne fonctionne pas correctement.
- Faites bien attention lorsque vous déplacez ou transportez l'appareil.

- Éteignez l'appareil et débranchez-le de la prise de courant si vous n'allez pas l'utiliser pendant longtemps et avant de le nettoyer. Tirez sur la fiche pour le débrancher ; ne tirez pas sur le câble.

SICHERHEITSHINWEISE

Lesen Sie die folgenden Hinweise aufmerksam durch, bevor Sie das Produkt verwenden. Bewahren Sie diese Bedienungsanleitung zum Nachschlagen oder für neue Benutzer auf.

-  Dieses Symbol bedeutet: Vorsicht, heiße Oberfläche. Die zugänglichen Oberflächen des Geräts können während des Betriebs hohe Temperaturen erreichen. Passen Sie auf, dass Sie sich nicht verbrennen.
- Das Gerät ist nicht für den Betrieb mit einem externen Timer oder einer separaten Fernbedienung vorgesehen.
- Überprüfen Sie das Netzkabel regelmäßig auf sichtbare Schäden. Wenn das Kabel beschädigt ist, muss es durch den offiziellen Technischen Kundendienst von Cecotec ersetzt werden, um Sach- und Personenschäden zu vermeiden.
- Dieses Produkt kann von Kindern ab 8 Jahren und Personen mit eingeschränkten körperlichen, sensorischen oder geistigen Fähigkeiten oder mit mangelnder Erfahrung und Kenntnissen verwendet werden, wenn sie in der sicheren Verwendung des Geräts beaufsichtigt oder unterwiesen werden und die damit verbundenen Risiken verstehen. Kinder dürfen nicht mit dem Gerät spielen. Die Reinigung und Benutzerwartung sollte nicht von Kindern durchgeführt werden, es sei denn, sie sind über 8 Jahre alt und werden beaufsichtigt.
- Halten Sie das Gerät und sein Kabel außerhalb der Reichweite von Kindern unter 8 Jahren.

- Kinder sollten beaufsichtigt werden, damit sie nicht mit dem Gerät spielen. Eine besondere genaue und konsequente Beaufsichtigung ist geboten, wenn das Gerät in der Nähe von Kindern verwendet wird.
- Dieses Gerät ist nur für den Hausgebrauch bestimmt und darf nicht in Bars, Restaurants, Bauernhöfen, Hotels, Motels und Büros verwendet werden.
- Stellen Sie das Produkt auf eine trockene, stabile und hitzebeständige Oberfläche. Stellen Sie das Gerät so auf, dass ein Verschütten von heißen Flüssigkeiten vermieden wird, und achten Sie besonders auf den Griff.
- Tauchen Sie das Netzkabel, den Stecker oder jegliche nicht entfernbaren Teile des Gerätes nicht ins Wasser oder andere Flüssigkeiten ein und lassen Sie die elektrischen Anschlüsse nicht mit Wasser in Berührung kommen. Sorgen Sie dafür, dass Ihre Hände völlig trocken sind, bevor Sie die Steckdose berühren oder das Gerät einschalten.
- Vergewissern Sie sich, dass die Netzspannung mit der auf der Produktkennzeichnung angegebenen Spannung übereinstimmt und dass die Steckdose geerdet ist.
- Das Gerät ist sehr heiß während und unmittelbar nach dem Betrieb. Benutzen Sie Handschuhe oder andere Schutz, um Verbrennungen und Verletzungen zu vermeiden.
- Verwenden Sie eine hitzebeständige Unterlage, wenn Sie das Gerät auf hochtemperaturempfindlichen Oberflächen verwenden.
- Der Stromkabel darf nicht verdreht, verbogen oder zu stark gezogen bzw. belastet oder beschädigt werden. Schützen Sie es von scharfen Kanten und Wärmequellen. Lassen Sie niemals den Kabel mit wärmen Oberflächen in Kontakt kommen. Lassen Sie das Kabel niemals über der Arbeitsfläche stehen.

- Verwenden Sie das Gerät nicht im Freien, in der Nähe von Gas- oder Elektroplatten, Flammen oder innerhalb von Öfen.
- Verwenden Sie das Gerät nicht, wenn es heruntergefallen ist oder nicht richtig funktioniert.
- Gehen Sie mit dem Geräts äußerst vorsichtig vor wenn Sie es Bewegen oder Transportieren.
- Schalten Sie das Gerät aus und ziehen Sie den Netzstecker aus der Steckdose, wenn es über einen langen Zeitraum nicht verwendet wird. Ziehen Sie am Stecker, nicht am Kabel selbst.

ISTRUZIONI DI SICUREZZA

Leggere le seguenti istruzioni prima di usare l'apparecchio. Conservare questo manuale per consultazioni future o nuovi utenti.

-  Questo simbolo significa "attenzione, superficie calda". Le superfici accessibili dell'apparecchio possono raggiungere temperature elevate durante il funzionamento. Prestare attenzione a non scottarsi.
- L'apparecchio non deve essere collegato a un timer esterno o sistema di controllo remoto separato.
- Ispezionare regolarmente il cavo di alimentazione in cerca di danni visibili. Se il cavo presenta danni, dovrà essere riparato dal Servizio di Assistenza Tecnica ufficiale di Cecotec per evitare qualsiasi tipo di rischio.
- Questo apparecchio può essere utilizzato da bambini a partire dagli 8 anni di età e da persone con ridotte capacità fisiche, sensoriali o mentali o con mancanza di esperienza e conoscenza, a condizione che abbiano ricevuto supervisione o istruzioni per l'uso dell'apparecchio in modo sicuro e che

comprendano i pericoli connessi. Non permettere ai bambini di giocare con l'apparecchio. La pulizia e la manutenzione utente non devono essere eseguite da bambini, a meno che non abbiano più di 8 anni e siano supervisionati.

- Mantenere l'apparecchio e il suo cavo fuori dalla portata dei bambini con età inferiore agli 8 anni.
- Sorvegliare i bambini per assicurarsi che non giochino con l'apparecchio. È necessario sorvegliare rigidamente nel caso in cui l'apparecchio venga utilizzato da o vicino a bambini.
- Questo apparecchio è stato progettato solo per uso domestico e non può essere utilizzato in bar, ristoranti, aziende agricole, alberghi, motel e uffici.
- Collocare l'apparecchio su una superficie asciutta, stabile e resistente al calore. Posizionare l'apparecchio in modo da evitare la fuoriuscita di liquidi caldi, facendo particolare attenzione al manico.
- Non immergere il cavo, la spina o qualsiasi altra parte dell'apparecchio in acqua o in qualsiasi altro liquido, né esporre i collegamenti elettrici all'acqua. Assicurarsi di avere le mani completamente asciutte prima di toccare la spina o di accendere l'apparecchio.
- Verificare che la tensione di rete coincida con quella specificata sulla marcatura dell'apparecchio e che la presa elettrica sia dotata di messa a terra.
- L'apparecchio sarà molto caldo durante e immediatamente dopo il funzionamento. Utilizzare equipaggiamento protettivo come guanti termici per evitare scottature o lesioni.
- Utilizzare una base resistente al calore quando si utilizza l'apparecchio su superfici sensibili ad alte temperature.

- Non torcere, piegare, allungare o danneggiare il cavo di alimentazione. Proteggerlo da bordi affilati e fonti di calore. Non permettere che il cavo tocchi superfici calde. Non lasciare che il cavo sporga oltre il bordo della superficie o piano di lavoro.
- Non utilizzare l'apparecchio in esterni, vicino a piastre elettriche, a gas, fornelli o dentro a forni.
- Non utilizzare l'apparecchio in caso di caduta o se non funziona correttamente.
- Prestare molta attenzione quando si muove o trasporta l'apparecchio.
- Spegnerne l'apparecchio e scollegarlo dalla presa di corrente prima di montarlo, smontarlo, pulirlo o nel caso in cui non venga utilizzato per un periodo prolungato di tempo. Tirare la spina per scollegare l'apparecchio, non tirare il cavo.

INSTRUÇÕES DE SEGURANÇA

Leia as seguintes instruções atentamente antes de usar o aparelho. Guarde este manual para referências futuras ou novos utilizadores.

-  Este símbolo significa: cautela, superfície quente. As superfícies acessíveis do aparelho poderiam atingir temperaturas altas durante o funcionamento. Tenha cuidado para não se queimar.
- Este aparelho não está previsto para funcionar através de um temporizador externo ou um sistema de controlo remoto separado.
- Inspeção o cabo de alimentação regularmente em busca de danos visíveis. Se o cabo apresentar danos, deve ser reparado pelo Serviço de Assistência Técnica da Cecotec para evitar qualquer tipo de perigo.

- Este aparelho pode ser utilizado por crianças a partir dos 8 anos de idade e por pessoas com capacidades físicas, sensoriais ou mentais reduzidas ou com falta de experiência e conhecimentos, se lhes tiver sido dada supervisão ou instruções relativas à utilização do aparelho de uma forma segura e compreenderem os perigos envolvidos. Não permita que as crianças brinquem com o aparelho. A limpeza e manutenção não deve ser efetuada por crianças a menos que tenham mais de 8 anos de idade e estejam sob supervisão.
- Mantenha o aparelho e o seu cabo longe do alcance de crianças de idade inferior a 8 anos.
- Supervisione as crianças para não brincarem com o aparelho. É necessário dar supervisão estrita se o aparelho estiver a ser usado perto ou por crianças.
- Este aparelho foi desenhado apenas para uso doméstico e não para uso em cafés, restaurantes, quintas, hotéis, motéis e escritórios.
- Coloque o aparelho numa superfície seca, estável e resistente ao calor. Coloque o aparelho de modo a evitar o derramamento de líquidos quentes. Tenha especial cuidado com a pega.
- Não imerja o cabo, a ficha ou qualquer outra parte elétrica do aparelho na água ou qualquer outro líquido nem exponha as conexões elétricas à água. Certifique-se de ter as mãos completamente secas antes de tocar a tomada ou ligar o aparelho.
- Certifique-se de que a tensão de rede corresponde à tensão especificada na marcação do aparelho e que a ficha está ligada à terra.
- O aparelho está muito quente durante e imediatamente

depois de funcionar. Utilize luvas ou qualquer outro acessório de proteção conveniente para evitar queimaduras ou lesões.

- Utilize uma base resistente ao calor quando usar o produto sobre superfícies sensíveis a altas temperaturas.
- Não torça, dobre, estique ou danifique o cabo de alimentação. Proteja-o de bordas afiadas e fontes de calor. Não permita que o cabo toque em superfícies quentes. Não deixe que se aproxime o cabo do fogão ou da bancada de cozinha.
- Não utilize o aparelho no exterior, perto de placas elétricas ou de gás, de chamas ou dentro de fornos.
- Não utilize o aparelho se tiver caído ao chão ou não funciona corretamente.
- Tenha extremo cuidado quando mover ou transportar o aparelho.
- Desligue o aparelho e desconecte da corrente elétrica em caso de que não usar durante um período prolongado de tempo e antes de limpar. Puxe da ficha para o desconectar, não puxe pelo cabo.

VEILIGHEIDSINSTRUCTIES

Lees de volgende instructies aandachtig voordat u het product gebruikt. Bewaar deze handleiding voor toekomstig(e) gebruik of gebruikers.

-  Dit symbool betekent: voorzichtig, heet oppervlak. Toegankelijke oppervlakken van het product kunnen tijdens het gebruik hoge temperaturen bereiken. Let op dat u zich niet verbrandt.
- Het apparaat is niet geschikt om te gebruiken met een externe timer of afzonderlijke afstandsbediening.
- Controleer de kabel regelmatig op zichtbare schade. Als de

kabel beschadigd is moet deze gerepareerd worden door de technische dienst van Cecotec om elk gevaar te vermijden.

- Dit apparaat kan worden gebruikt door kinderen vanaf 8 jaar en personen met beperkte lichamelijke, zintuiglijke of geestelijke vermogens of met gebrek aan ervaring en kennis, indien zij onder toezicht staan of instructie hebben gekregen over het veilige gebruik van het apparaat en de gevaren ervan begrijpen. Kinderen mogen niet met het apparaat spelen. Reiniging en gebruikersonderhoud mogen niet worden uitgevoerd door kinderen, tenzij zij ouder zijn dan 8 jaar en onder toezicht staan.
- Houd het apparaat en de voedingskabel buiten het bereik van kinderen jonger dan 8 jaar.
- Houd toezicht op kinderen om ervoor te zorgen dat ze niet met het product spelen. Strikt toezicht is noodzakelijk als het product gebruikt wordt door of in de buurt van kinderen.
- Dit apparaat is uitsluitend bestemd voor huishoudelijk gebruik en is niet bestemd voor gebruik in bars, restaurants, boerderijen, hotels, motels en kantoren.
- Plaats het product op een droog, stabiel en hittebestendig oppervlak. Plaats het apparaat zodanig dat morsen van hete vloeistoffen wordt voorkomen, wees vooral voorzichtig met het handvat.
- Dompel de voedingskabel, de stekker of andere onderdelen van het toestel niet onder in water of andere vloeistoffen. Stel de elektrische verbindingen niet bloot aan water. Raak het product en het stopcontact enkel aan met droge handen.
- Zorg ervoor dat de netspanning overeenkomt met de op de productmarkering aangegeven spanning en dat de stekker geaard is.
- Het toestel zal zeer heet zijn tijdens en vlak na het gebruik.

Gebruik ovenwanten of andere beschermingsmiddelen om brandwonden of letsels te voorkomen.

- Gebruik een hittebestendige basis bij gebruik van het apparaat op gevoelige oppervlakken bij hoge temperaturen.
- De voedingskabel mag niet verwrongen, dubbelgevouwen, uitgerekt of beschadigd worden. Bescherm het tegen scherpe randen en warmtebronnen. Zorg ervoor dat de kabel geen hete oppervlakken aanraakt. Laat de kabel niet over de rand van het werkoppervlak of het aanrecht uitsteken.
- Gebruik het apparaat niet buitenshuis of in de buurt van elektrische kookplaten, gasfornuizen of vlammen. Zet het apparaat niet in de oven.
- Gebruik het apparaat niet als het is gevallen of niet goed werkt.
- Wees uiterst voorzichtig wanneer u het apparaat verplaatst of vervoert.
- Schakel het apparaat uit en trek de stekker uit het stopcontact alvorens het apparaat te monteren, te demonteren, schoon te maken of als het apparaat voor een langere tijd niet gebruikt zal worden en voordat u het schoonmaakt. Trek aan de stekker om hem te verwijderen uit het stopcontact en niet aan de kabel.

INSTRUKCJE BEZPIECZEŃSTWA

Przed użyciem produktu należy uważnie przeczytać poniższe instrukcje. Zachowaj tę instrukcję do wykorzystania w przyszłości lub dla nowych użytkowników.

-  Tensymboloznacza: ostrożność, gorąca powierzchnia. Dostępne powierzchnie urządzenia mogą podczas pracy osiągać wysokie temperatury. Uważaj, aby się nie poparzyć.
- To urządzenie nie jest przeznaczone do obsługi za pomocą zewnętrznego timera lub oddzielnego systemu zdalnego sterowania.
- Regularnie należy sprawdzać kabel zasilający pod względem widocznych uszkodzeń. Jeśli kabel jest uszkodzony, musi zostać naprawiony przez oficjalny Serwis Pomocy Technicznej Cecotec, aby uniknąć wszelkiego rodzaju niebezpieczeństw.
- To urządzenie może być używane przez dzieci w wieku 8 lat i starsze oraz osoby o ograniczonych zdolnościach fizycznych, sensorycznych lub umysłowych lub bez doświadczenia i wiedzy, jeśli znajdują się pod nadzorem lub są poinstruowane w zakresie bezpiecznego korzystania z urządzenia i rozumieją zagrożenia zaangażowanych. co to oznacza. Dzieci nie mogą bawić się urządzeniem. Czyszczenie i konserwacja przez użytkownika nie powinny być wykonywane przez dzieci, chyba że mają powyżej 8 lat i są pod nadzorem.
- Przechowuj urządzenie i jego przewód poza zasięgiem dzieci poniżej 8 roku życia.
- Nadzoruj dzieci, aby upewnić się, że nie bawią się produktem. Konieczny jest ścisły nadzór, jeśli urządzenie jest używane przez dzieci lub w ich pobliżu.

- To urządzenie przeznaczone jest wyłącznie do użytku domowego i nie nadaje się do użytku w barach, restauracjach, gospodarstwach rolnych, hotelach, motelach i biurach.
- Umieść produkt na suchej, stabilnej i odpornej na ciepło powierzchni. Ustaw urządzenie w taki sposób, aby uniknąć rozlania gorących płynów, zwróć szczególną uwagę na uchwyt.
- Nie zanurzaj przewodu, wtyczki ani żadnej innej części produktu w wodzie lub innej cieczy ani nie wystawiaj połączeń elektrycznych na działanie wody. Przed dotknięciem wtyczki lub włączeniem produktu upewnij się, że twoje ręce są całkowicie suche.
- Upewnij się, że napięcie sieciowe jest zgodne z napięciem podanym na oznaczeniu produktu i że wtyczka jest uziemiona.
- Urządzenie będzie bardzo gorące podczas pracy i bezpośrednio po jej zakończeniu. Nosić rękawice lub inne odpowiednie akcesoria ochronne, aby uniknąć oparzeń lub obrażeń.
- W przypadku używania urządzenia na powierzchniach wrażliwych na wysokie temperatury należy używać podstawy żaroodpornej.
- Nie nakręcaj, nie zginaj, nie rozciągaj ani nie uszkodzaj kabla zasilającego. Chroń go przed ostrymi krawędziami i źródłami ciepła. Nie pozwól, aby przewód dotykał gorących powierzchni. Nie pozwól, aby kabel zbliżył się do krawędzi powierzchni roboczej lub blatu.
- Nie używaj urządzenia na zewnątrz, w pobliżu elektrycznych lub gazowych płyt grzejnych, płomieni lub wewnątrz piekarników.
- Nie używaj urządzenia, jeśli zostało upuszczone lub nie działa prawidłowo.

- Zachovaj szczególną ostrożność podczas przenoszenia lub transportu urządzenia.
- Wyłącz urządzenie i odłącz je od gniazdka elektrycznego, jeśli nie będzie używane przez dłuższy czas oraz przed czyszczeniem. Pociągnij za wtyczkę, aby ją odłączyć, nie ciągnij za kabel.

BEZPEČNOSTNÍ POKYNY

Před použitím přístroje si pozorně přečtěte následující bezpečnostní pokyny. Uchovejte tento návod pro budoucí použití nebo pro nové uživatele.

-  Tento symbol znamená: pozor, horký povrch. Přístupné povrchy zařízení mohou během provozu dosáhnout vysokých teplot. Dávejte pozor, ať se nespálíte.
- Tento spotřebič není určen k provozu pomocí externího časovače nebo samostatného systému dálkového ovládání.
- Pravidelně kontrolujte napájecí kabel, zda není viditelně poškozen. Pokud je kabel poškozen, musí být opraven oficiálním servisním střediskem Cecotec, aby se zabránilo jakémukoli nebezpečí.
- Tento spotřebič mohou používat děti ve věku od 8 let a starší a osoby se sníženými fyzickými, smyslovými nebo duševními schopnostmi nebo nedostatkem zkušeností a znalostí, pokud jsou pod dohledem nebo jsou poučeny o používání spotřebiče bezpečným způsobem a rozumí nebezpečí. Co to znamená. Děti si se spotřebičem nesmí hrát. Čištění a uživatelskou údržbu by neměly provádět děti, pokud nejsou starší 8 let a nejsou pod dohledem.
- Spotřebič a jeho kabel uchovávejte mimo dosah dětí mladších 8 let.

- Dohlížejte na děti, abyste se ujistili, že si s přístrojem nehrají. Pokud spotřebič používají děti nebo v jejich blízkosti, je nutný přísný dohled.
- Tento spotřebič je určen pouze pro domácí použití a je vyloučen z použití v barech, restauracích, farmách, hotelech, motelech a kancelářích.
- Umístěte výrobek na suchý, stabilní a tepelně odolný povrch. Spotřebič umístěte tak, aby nedošlo k rozlití horkých tekutin, zvláště opatrně s rukojetí.
- Neponořujte kabel, zástrčku ani žádnou jinou část výrobku do vody nebo jiné kapaliny a nevystavujte elektrické spoje vodě. Ujistěte se, že máte naprosto suché ruce, než se dotknete zásuvky nebo přístroje.
- Ujistěte se, že napětí v síti odpovídá napětí uvedenému na označení produktu a že zástrčka je uzemněná.
- Příklad je horký během a ihned po použití. Používejte chňapky, rukavice a nebo jiné ochranné prostředky, abyste se vyhnuli zraněním a popálením.
- Při používání zařízení na povrchu citlivém na vysokou teplotu používejte základnu odolnou vůči teplotě.
- Neotáčejte, neohýbejte, nenatahujte ani jinak nepoškozujte napájecí kabel. Chraňte ho před ostrými hranami a zdroji tepla. Nedovolte, aby se kabel dotýkal horkých povrchů. Nedovolte, aby kabel visel přes okraj pracovní desky.
- Nepoužívejte zařízení venku, v blízkosti elektrických nebo plynových varných desek, otevřeného ohně nebo uvnitř pecí.
- Nepoužívejte zařízení, pokud spadlo nebo nefunguje správně.
- Při přemísťování nebo přepravě zařízení buďte velmi opatrní.
- Vypněte přístroj a odpojte ho od sítě elektrické energie v případě, že přístroj nebudete delší dobu používat a před tím, než ho budete čistit. Pro odpojení zatáhněte za zástrčku, ne za kabel.

1. PIEZAS Y COMPONENTES

Fig. 1

1. Asa abatible
2. Placa inferior
3. Placa superior
4. Indicador de precalentamiento
5. Indicador de temperatura elevada

NOTA:

Los gráficos de este manual son representaciones esquemáticas y puede que no coincidan exactamente con los del producto.

2. ANTES DE USAR

- Este aparato presenta un embalaje diseñado para protegerlo durante su transporte. Saque el aparato de su caja y retire todo el material de embalaje. Puede guardar la caja original y otros elementos del embalaje en un lugar seguro para prevenir daños en el aparato si necesita transportarlo en el futuro. Si desea deshacerse del embalaje original, asegúrese de reciclar todos los elementos correctamente.
- Asegúrese de que todas las piezas y componentes están incluidos y en buen estado. Si faltara alguno o no estuviera en buen estado, contacte de forma inmediata con el Servicio de Atención Técnica oficial de Cecotec.
- Antes del primer uso, limpie las placas con un paño humedecido, un paño seco con papel; a continuación, unte las placas con un poco de mantequilla, margarina o grasa para cocinar.

Contenido de la caja

- Sandwichera Rock'nToast Grill
- Este manual de instrucciones.

3. FUNCIONAMIENTO

- Enchufe el aparato a una toma de corriente.
- Cierre la sandwichera y, mientras se precalienta, prepare los alimentos que desea cocinar.
- Espere 3 minutos: el indicador luminoso de temperatura se iluminará en verde, indicando el fin del precalentamiento.
- Abra la sandwichera y coloque una rebanada de pan en la placa inferior.

ESPAÑOL

- Añada el relleno y coloque encima otra rebanada de pan. Cierre la sandwichera sin apretar excesivamente. El vapor saldrá por la abertura entre las placas durante la cocción. Mantenga la mano alejada de las superficies calientes del aparato y del vapor.
- Bloquee la sandwichera si lo desea con el sistema de bloqueo del asa abatible presionándola al cerrar el aparato.

NOTA: durante el tostado, el indicador luminoso del termostato se encenderá y apagará, indicando que el aparato se está manteniendo a una temperatura de tostado adecuada. Cocine solo con la sandwichera cerrada y nunca toque las zonas calientes del aparato mientras se mantenga encendido el indicador de temperatura elevada.

- El sándwich tardará entre 2 y 3 minutos en tostarse, según se desee. Abra la sandwichera y retire el sándwich con una espátula de plástico o de madera. No utilice nunca utensilios metálicos, puesto que podrían dañar el revestimiento antiadherente de la placa.
- Cierre la sandwichera para conservar el calor mientras prepara el siguiente alimento que desea tostar.
- Tenga en cuenta que cuando las placas estén calientes se encenderá el indicador de calentamiento para advertirle y evitar quemaduras.
- Cuando haya terminado de usar la sandwichera, desenchúfela.

Recomendaciones para obtener mejores resultados de tostado

- Precaliente siempre el aparato antes del uso. Enchufe el aparato y prepare los rellenos para el sándwich.
- También es posible untar el pan con un poco de mantequilla para darle más sabor y obtener un resultado final más crujiente.

4. LIMPIEZA Y MANTENIMIENTO

- Desenchufe el aparato y deje que se enfríe antes de limpiarlo.
- Limpie el interior y los bordes de la placa con papel de cocina o un paño suave. Si resulta difícil eliminar restos de comida pegados a la placa, vierta un poco de aceite de cocina sobre los restos de comida para ablandarlos y limpie la placa después de 5 minutos.
- Limpie el exterior del aparato solo con un paño ligeramente humedecido para evitar que entre humedad, aceite o grasa en las ranuras de ventilación.
- No limpie la superficie interior y exterior con estropajos abrasivos o lana de acero para no dañar el acabado.
- Use solo agua para limpiar el aparato. No use ninguna otra solución química para la limpieza.
- No sumerja el aparato en agua ni en ningún otro líquido.

5. RESOLUCIÓN DE PROBLEMAS

Problema	Posible causa	Posible solución
El dispositivo no funciona.	El producto no está enchufado.	Enchufe el aparato.
La sandwichera desprende cierto olor a humo.	Hay demasiados alimentos que no se han retirado durante cocinados anteriores y se están quemando.	Limpie con un paño húmedo la superficie y retire los restos de alimentos.
	Está cocinando alimentos con demasiada grasa.	Cuando se cocinan alimentos muy aceitosos, se desprende una gran cantidad de grasa. Cocinar aceite hace que salga humo blanco del dispositivo y que se caliente más de lo normal. Esto no afecta al dispositivo o al resultado.
Los ingredientes se han cocinado de forma desigual.	El tiempo de preparación no es el suficiente.	Deje el sándwich dentro de la sandwichera durante más tiempo.
Los alimentos cocinados no están crujientes.	El pan que está usando está excesivamente húmedo.	Pruebe a usar pan un poco más seco y añada, si lo cree necesario, una pizca de azúcar o mantequilla.
El pan no se adapta bien a la forma de las placas.	La rebanada de pan es demasiado grande.	Pruebe a recortar un poco la rebanada si esta no se ajusta al tamaño estándar.

6. ESPECIFICACIONES TÉCNICAS

Producto: Rock'nToast Grill +

Referencia del producto: 02958

Potencia: 700 - 800 W

Voltaje y frecuencia: 220-240 V ~, 50/60 Hz

ESPAÑOL

Las especificaciones técnicas pueden cambiar sin notificación previa para mejorar la calidad del producto.

Fabricado en China | Diseñado en España

7. RECICLAJE DE APARATOS ELÉCTRICOS Y ELECTRÓNICOS



Este símbolo indica que, de acuerdo con las normativas aplicables, el producto y/o la batería deberán desecharse de manera independiente de los residuos domésticos. Cuando este producto alcance el final de su vida útil, deberá extraer las pilas/baterías/acumuladores y llevarlo a un punto de recogida designado por las autoridades locales.

Para obtener información detallada acerca de la forma más adecuada de desechar sus aparatos eléctricos y electrónicos y/o las correspondientes baterías, el consumidor deberá contactar con las autoridades locales.

El cumplimiento de las pautas anteriores ayudará a proteger el medio ambiente.

8. GARANTÍA Y SAT

Cecotec responderá ante el usuario o consumidor final de cualquier falta de conformidad que exista en el momento de la entrega del producto en los términos, condiciones y plazos que establece la normativa aplicable.

Se recomienda que las reparaciones se efectúen por personal especializado.

Si detecta una incidencia con el producto o tiene alguna consulta, póngase en contacto con el Servicio de Asistencia Técnica oficial de Cecotec a través del número de teléfono +34 96 321 07 28.

9. COPYRIGHT

Los derechos de propiedad intelectual sobre los textos de este manual pertenecen a CECOTEC INNOVACIONES, S.L. Quedan reservados todos los derechos. El contenido de esta publicación no podrá, ni en parte ni en su totalidad, reproducirse, almacenarse en un sistema de recuperación, transmitirse o distribuirse por ningún medio (electrónico, mecánico, fotocopia, grabación o similar) sin la previa autorización de CECOTEC INNOVACIONES, S.L.

1. PARTS AND COMPONENTS

Fig. 1

1. Hinged handle
2. Bottom plate
3. Top plate
4. Overheating indicator
5. High temperature indicator

NOTE:

the graphics in this manual are schematic representations and may not exactly match the device.

2. BEFORE USE

- This device is packaged in a way as to protect it during transport. Take the device out of its box and remove all packaging materials. You can keep the original box and other packaging elements in a safe place. This will help you prevent damage to the device when transporting it in the future. In case the original packaging is disposed of, make sure all packaging materials are recycled accordingly.
- Make sure all parts and components are included and in good conditions. If there is any piece missing or in bad conditions, contact the official Cecotec Technical Support Service immediately.
- Before the first use, wipe the plates with a damp cloth, a dry cloth with paper, then brush the plates with a little butter, margarine or cooking fat.

Box content

- Rock'nToast Grill + Sandwich Maker
- Instruction manual

3. OPERATION

- Plug the device to a power supply.
- Close the sandwich maker and, while it is preheating, prepare the food you wish to cook.
- Wait 3 minutes: the temperature indicator light will illuminate green, indicating the end of preheating.
- Open the sandwich maker and put a slice of bread in the bottom plate.

ENGLISH

- Add the filling and top with another slice of bread. Close the sandwich maker loosely. Steam will escape through the opening between the plates during cooking. Keep hands away from hot surfaces and steam.
- If desired, lock the sandwich maker with the folding handle locking system by pressing it down when closing the appliance.

NOTE: during toasting, the thermostat indicator light will turn on and off, indicating that the appliance is being maintained at a suitable toasting temperature. Only cook with the sandwich maker closed, and never touch the hot areas of the appliance while the high temperature indicator is on.

- The sandwich will take 2 to 3 minutes to toast, as desired. Open the sandwich maker and remove the sandwich with the help of a plastic or wooden spatula. Never use metal utensils that could damage the non-stick coating of the plate.
- Close the sandwich maker to keep it warm while you prepare the next food you wish to toast.
- Please note that when the hot plates are hot, the heating indicator will light up to warn you and prevent burns.
- When you have finished using the sandwich maker, unplug it.

Recommendations for better roasting results

- Always preheat the appliance before use. Plug in the appliance and prepare the sandwich fillings.
- It is also possible to spread the bread with a little butter to give it more flavour and a crispier end result.

4. CLEANING AND MAINTENANCE

- Unplug the device and allow it to cool down before cleaning it.
- Wipe the inside and edges of the plate with kitchen paper or a soft cloth. If it is difficult to remove food residues stuck to the plate, pour a little cooking oil on the food residues to soften them and wipe the plate after 5 minutes.
- Clean the outside of the appliance only with a slightly damp cloth to prevent moisture, oil or grease from entering the ventilation slot.
- Do not clean the interior and exterior surface with abrasive pads or steel wool to avoid damaging the finish.
- Only use water to clean the appliance. Do not use any other chemical solution for cleaning.
- Do not immerse the appliance in water or other liquids.

5. TROUBLESHOOTING

Problem	Possible cause	Possible solution
The appliance does not work	The product is not plugged in.	Plug the appliance in.
The sandwich maker gives off a certain smell of smoke	There is too much food that has not been removed during previous cooking and is burning.	Wipe the surface with a damp cloth and remove food residues.
	You are preparing greasy ingredients.	When greasy food is cooked, a large amount of oil will leak into the container. Cooking oil causes white smoke to come out of the device and it gets hotter than normal. This does not affect the device or the result.
The ingredients are cooked unevenly in the air fryer	The preparation time is not enough.	Leave the sandwich in the sandwich maker for a longer period of time.
Fried food is not crispy when they come out the device	The bread you are using is excessively moist.	Try using a slightly drier bread and add, if you consider it necessary, a pinch of sugar or butter.
The bread does not adapt well to the shape of the plates	The slice of bread is too big.	Try trimming the slice a little if it does not fit the standard size.

6. TECHNICAL SPECIFICATIONS

Product: Rock nToast Grill +

Product reference: 02958

Power: 700 - 800 W

Voltage and frequency: 220-240 V ~, 50/60 Hz

Technical specifications may change without prior notification to improve product quality.

Made in China | Designed in Spain

7. DISPOSAL OF OLD ELECTRICAL AND ELECTRONIC APPLIANCES



This symbol indicates that, according to the applicable regulations, the product and/or batteries must be disposed of separately from household waste. When this product reaches the end of its shelf life, you should dispose of the cells/batteries/accumulators and take them to a collection point designated by the local authorities.

Consumers must contact their local authorities or retailer for information concerning the correct disposal of old appliances and/or their batteries.

Compliance with the above guidelines will help protecting the environment.

8. TECHNICAL SUPPORT AND WARRANTY

Cecotec shall be liable to the end user or consumer for any lack of conformity that exists at the time of delivery of the product under the terms, conditions, and deadlines established by the applicable regulations.

It is recommended that repairs be carried out by qualified personnel.

If at any moment you detect any problem with your product or have any doubt, do not hesitate to contact the official Cecotec Technical Support Service at +34 963 210 728.

9. COPYRIGHT

The intellectual property rights over the texts in this manual belong to CECOTEC INNOVACIONES, S.L. All rights reserved. The contents of this publication may not, in whole or in part, be reproduced, stored in a retrieval system, transmitted, or distributed by any means (electronic, mechanical, photocopying, recording or similar) without the prior authorization of CECOTEC INNOVACIONES, S.L.

1. PIÈCES ET COMPOSANTS

Img. 1

1. Poignée rabattable
2. Plaque inférieure
3. Plaque supérieure
4. Indicateur de préchauffage
5. Indicateur de température élevée

NOTE :

Les graphiques de ce manuel sont des représentations schématiques et peuvent ne pas correspondre exactement à ceux du produit.

2. AVANT UTILISATION

- Cet appareil possède un emballage conçu pour le protéger pendant son transport. Sortez l'appareil de sa boîte et retirez tout le matériel qui compose l'emballage. Rangez la boîte d'origine et le reste des éléments provenant de l'emballage dans un endroit sûr pour éviter d'endommager l'appareil si vous devez le transporter à l'avenir. Si vous devez vous défaire de l'emballage d'origine, assurez-vous de recycler tous les éléments correctement.
- Assurez-vous que toutes les pièces et les composants sont inclus et en bon état. S'il manque une pièce, une partie, un accessoire ou que l'appareil ou ses accessoires ne sont pas en bon état, veuillez contacter le Service Après-Vente officiel de Cecotec.
- Avant la première utilisation, nettoyez les plaques avec un chiffon humide, un chiffon sec avec du papier, puis badigeonnez les plaques avec un peu de beurre, de margarine ou de graisse.

Contenu de la boîte

- Appareil à sandwichs Rock'nToast Grill +
- Manuel d'instructions

3. FONCTIONNEMENT

- Branchez l'appareil sur une prise de courant.
- Fermez l'appareil à sandwichs et, pendant qu'il préchauffe, préparez les aliments que vous souhaitez y mettre.

FRANÇAIS

- Attendez 3 minutes : le témoin lumineux de température s'allumera en vert, indiquant la fin du préchauffage.
- Ouvrez l'appareil à sandwichs et placez une tranche de pain sur la plaque inférieure.
- Ajoutez la farce et placez une autre tranche de pain sur le dessus. Fermez l'appareil à sandwichs sans exercer trop de pression. La vapeur s'échappera par l'ouverture entre les plaques pendant la cuisson. Tenez vos mains éloignées des surfaces chaudes et de la vapeur.
- Si vous le souhaitez, verrouillez l'appareil à sandwichs à l'aide du système de verrouillage de la poignée rabattable en effectuant une pression vers le bas lors de la fermeture de l'appareil.

NOTE : pendant le grillage, le témoin lumineux du thermostat s'allumera et s'éteindra, indiquant que l'appareil a une température adéquate pour le grillage. N'utilisez que l'appareil à sandwichs fermé et ne touchez jamais les parties chaudes de l'appareil lorsque l'indicateur de température élevée est allumé.

- Le sandwich prendra 2 à 3 minutes pour être grillé, comme vous le souhaitez. Ouvrez l'appareil à sandwichs et retirez le sandwich à l'aide d'une spatule en plastique ou en bois. N'utilisez pas d'ustensiles métalliques qui pourraient endommager le revêtement antiadhésif de la plaque.
- Fermez l'appareil à sandwichs pour maintenir la chaleur pendant que vous préparez le sandwich suivant.
- Veuillez noter que lorsque les plaques sont chaudes, l'indicateur de préchauffage s'allumera pour vous avertir et éviter les brûlures.
- Lorsque vous avez fini d'utiliser l'appareil à sandwichs, débranchez-le.

Recommandations pour de meilleurs résultats de grillage

- Préchauffez toujours l'appareil avant de l'utiliser. Branchez l'appareil et préparez la farce pour le sandwich.
- Vous pouvez également tartiner le pain avec un peu de beurre pour lui donner plus de saveur et un résultat plus croustillant.

4. NETTOYAGE ET ENTRETIEN

- Débranchez l'appareil et laissez-le refroidir avant de le nettoyer.
- Nettoyez l'intérieur et les bords de la plaque avec du papier essuie-tout ou un chiffon doux. Si vous avez des difficultés pour enlever les restes d'aliments collés à la plaque, versez

un peu d'huile de cuisson sur les restes d'aliments pour les ramollir et nettoyez la plaque après 5 minutes.

- Nettoyez l'extérieur de l'appareil uniquement avec un chiffon légèrement humide afin d'éviter que de l'humidité, de l'huile ou de la graisse ne pénètrent dans les fentes d'aération.
- Ne nettoyez pas les surfaces intérieures et extérieures avec des tampons abrasifs ou de la laine d'acier afin de ne pas endommager la finition.
- N'utilisez que de l'eau pour nettoyer l'appareil. N'utilisez pas d'autres solutions chimiques pour le nettoyage.
- Ne submergez pas l'appareil dans l'eau ni dans aucun autre liquide.

5. RÉOLUTION DE PROBLÈMES

Problème	Cause possible	Possible solution
L'appareil ne fonctionne pas.	Le produit n'est pas branché.	Branchez l'appareil.
L'appareil à sandwichs dégage une certaine odeur de fumée.	Il y a trop de restes de nourriture qui n'ont pas été enlevés lors de la cuisson précédente et qui brûlent.	Nettoyez la surface avec un chiffon humide et enlevez les restes d'aliments.
	Vous avez introduit des aliments trop gras.	Lorsque des aliments très huileux sont cuits, une grande quantité de graisse est libérée. L'huile de cuisson fait sortir de la fumée blanche de l'appareil parce que celui-ci se réchauffe plus que d'habitude. Ceci n'affecte ni à l'appareil ni au résultat.
Les ingrédients ont été cuits de manière inégale.	Le temps de préparation n'est pas assez pour cuire les aliments.	Laissez le sandwich dans l'appareil à sandwichs plus longtemps.
Les aliments ne sont pas croustillants.	Le pain/sandwich que vous utilisez est excessivement humide.	Essayez d'utiliser du pain un peu plus sec et ajoutez une pincée de sucre ou de beurre si nécessaire.

FRANÇAIS

Les tranches de pain ne s'adaptent pas bien à la forme des plaques.	La tranche de pain est trop grande.	Essayez de couper un peu la tranche si elle ne correspond pas à la taille standard.
---	-------------------------------------	---

6. SPÉCIFICATIONS TECHNIQUES

Produit : Rock'nToast Grill +

Référence : 02958

Puissance : 700 - 800 W

Voltage et fréquence : 220-240 V ~, 50/60 Hz

Les spécifications techniques peuvent être modifiées sans notification préalable afin d'améliorer la qualité du produit.

Produit fabriqué en Chine | Conçu en Espagne

7. RECYCLAGE DES ÉQUIPEMENTS ÉLECTRIQUES ET ÉLECTRONIQUES



Ce symbole indique que, conformément à la réglementation en vigueur, le produit et/ou la batterie doivent être éliminés séparément des déchets municipaux. Lorsque ce produit atteint la fin de sa vie utile, vous devez retirer les piles ou batteries et les apporter à un point de collecte désigné par les autorités locales.

Pour obtenir des informations détaillées sur la manière la plus adéquate de vous débarrasser de vos appareils électriques et électroniques et/ou des batteries correspondantes, vous devez contacter les autorités locales.

Le respect des directives susmentionnées contribuera à la protection de l'environnement.

8. GARANTIE ET SAV

Cecotec est responsable envers l'utilisateur final ou le consommateur de tout défaut de conformité existant au moment de la livraison du produit dans les termes, conditions et délais établis par la réglementation applicable.

Il est recommandé que les réparations soient effectuées par du personnel qualifié.

Si vous détectez un incident ou un problème avec le produit, vous devez contacter le Service Après-Vente officiel de Cecotec au +34 9 63 21 07 28.

9. COPYRIGHT

Les droits de propriété intellectuelle des textes de ce manuel appartiennent à CECOTEC INNOVACIONES, S.L. Tous droits réservés. Le contenu de cette publication ne peut être, en totalité ou en partie, reproduit, stocké dans un système de récupération de données, transmis ou distribué par quelque moyen que ce soit (électronique, mécanique, photocopie, enregistrement ou similaire) sans l'autorisation préalable de CECOTEC INNOVACIONES, S.L.

1. TEILE UND KOMPONENTEN

Abb. 1

1. Klappbarer Griff
2. Bodenplatte
3. Obere Platte
4. Vorheizen Anzeiger
5. Hochtemperaturanzeiger

HINWEIS:

Die Grafiken in dieser Bedienungsanleitung sind schematische Darstellungen und entsprechen möglicherweise nicht genau dem Gerät.

2. VOR DEM GEBRAUCH

- Dieses Gerät ist so verpackt, dass es während des Transports geschützt bleibt. Nehmen Sie das Gerät aus dem Karton und entfernen Sie das gesamte Verpackungsmaterial. Bewahren Sie die Verpackung an einem sicheren Ort auf, damit das Gerät nicht beschädigt wird, wenn Sie ihn später transportieren müssen. Wenn Sie die Originalverpackung entsorgen möchten, stellen Sie sicher, dass alle Artikel wiederverwerten.
- Prüfen Sie, ob die Lieferung vollständig und in gutem Zustand ist. Wenn die Lieferung fehlt oder nicht in gutem Zustand ist, kontaktieren Sie den technischen Kundendienst von Cecotec.
- Wischen Sie die Platten vor dem ersten Gebrauch mit einem feuchten Tuch, einem trockenen Papiertuch ab und bestreichen Sie sie dann mit etwas Butter, Margarine oder Speisefett.

Vollständiger Inhalt

- Sandwichmaker Rock nToast Grill +
- Bedienungsanleitung.

3. BEDIENUNG

- Schließen Sie das Gerät an den Stromanschluss an.
- Schließen Sie den Sandwichmaker und bereiten Sie, während er vorheizt, die zuzubereitenden Speisen vor.

- Warten Sie 3 Minuten: Die Temperaturanzeige leuchtet grün und zeigt damit das Ende des Vorheizens an.
- Öffnen Sie den Sandwichmaker und legen Sie eine Scheibe Brot auf die untere Platte.
- Die Füllung darauf geben und mit einer weiteren Scheibe Brot abschließen. Schließen Sie den Sandwichmaker locker. Der Dampf entweicht während des Garens durch die Öffnung zwischen den Platten. Halten Sie Ihre Hand von heißen Oberflächen und Dampf fern.
- Falls gewünscht, verriegeln Sie den Sandwichmaker mit dem Verriegelungssystem des Klappgriffs, indem Sie ihn beim Schließen des Geräts drücken.

NOTA: durante el tostado, el indicador luminoso del termostato se encenderá y apagará, indicando que el aparato se está manteniendo a una temperatura de tostado adecuada. Kochen Sie nur bei geschlossenem Sandwichmaker und berühren Sie niemals die heißen Bereiche des Geräts, während die Hochtemperaturanzeige leuchtet.

- Das Sandwich muss je nach Wunsch 2 bis 3 Minuten getoastet werden. Öffnen Sie den Sandwichmaker und nehmen Sie das Sandwich mit einem Plastik- oder Holzspatel heraus. Verwenden Sie keine Metallgegenstände, da diese die Antihafbeschichtung des Kochfeldes beschädigen können.
- Schließen Sie den Sandwichmaker, um Wärme zu sparen, während Sie die nächste Speise zubereiten, die Sie rösten möchten.
- Bitte beachten Sie, dass die Heizanzeige aufleuchtet, wenn die Platten heiß sind, um Sie zu warnen und Verbrennungen zu vermeiden.
- Wenn Sie den Sandwichmaker nicht mehr benutzen, ziehen Sie den Stecker.

Empfehlungen für bessere Bratergebnisse

- Heizen Sie das Gerät vor dem Gebrauch immer vor. Schließen Sie das Gerät an und bereiten Sie die Sandwichfüllungen vor.
- Es ist auch möglich, das Brot mit etwas Butter zu bestreichen, um ihm mehr Geschmack und ein knusprigeres Endergebnis zu verleihen.

4. REINIGUNG UND WARTUNG

- Ziehen Sie den Netzstecker und lassen Sie das Gerät abkühlen, bevor Sie es reinigen.
- Wischen Sie die Innenseite und die Ränder des Tellers mit Küchenpapier oder einem weichen Tuch ab. Wenn es schwierig ist, an der Platte haftende Speisereste zu entfernen, gießen Sie ein wenig Speiseöl auf die Speisereste, um sie aufzuweichen, und wischen Sie die Platte nach 5 Minuten ab.

DEUTSCH

- Reinigen Sie die Außenseite des Geräts nur mit einem leicht feuchten Tuch, um zu verhindern, dass Feuchtigkeit, Öl oder Fett in die Lüftungsschlitze gelangen.
- Reinigen Sie die Innen- und Außenflächen nicht mit Scheuerschwämmen oder Stahlwolle, um eine Beschädigung der Lackierung zu vermeiden.
- Verwenden Sie zum Reinigen des Geräts nur Wasser. Verwenden Sie keine anderen chemischen Lösungen zur Reinigung.
- Tauchen Sie das Gerät nicht in Wasser oder andere Flüssigkeiten ein.

5. PROBLEMBEHEBUNG

Problem	Mögliche Ursache	Mögliche Lösung
Das Gerät funktioniert nicht.	Das Produkt ist nicht angeschlossen.	Schließen Sie das Gerät an.
Der Sandwichmaker verströmt einen gewissen Rauchgeruch.	Es ist zu viel Essen vorhanden, das beim vorherigen Kochen nicht entfernt wurde und anbrennt.	Wischen Sie die Oberfläche mit einem feuchten Tuch ab und entfernen Sie Lebensmittelreste.
	Er kocht mit zu viel Fett.	Wenn sehr fetthaltige Lebensmittel gekocht werden, wird eine große Menge Fett freigesetzt. Durch Speiseöl tritt weißer Rauch aus dem Gerät aus und es wird heißer als normal. Dies hat keinen Einfluss auf das Gerät oder das Ergebnis.
Die Zutaten sind ungleichmäßig gekocht worden.	Nicht genügend Vorbereitungszeit.	Lassen Sie das Sandwich längere Zeit im Sandwichmaker.
Gekochte Speisen sind nicht knusprig.	Das Brot, das Sie verwenden, ist übermäßig feucht.	Versuchen Sie es mit etwas trockenerem Brot und fügen Sie bei Bedarf eine Prise Zucker oder Butter hinzu.
Das Brot passt sich nicht gut an die Form der Teller an.	Die Scheibe Brot ist zu groß.	Versuchen Sie, die Scheibe ein wenig zu kürzen, wenn sie nicht in die Standardgröße passt.

6. TECHNISCHE SPEZIFIKATIONEN

Produkt: Rock'nToast Grill +

Referenz des Gerätes: 02958

Leistung: 700 - 800 W

Spannung und Frequenz: 220-240 V ~, 50/60 Hz

Technische Spezifikationen können ohne vorherige Ankündigung geändert werden, um die Produktqualität zu verbessern.

Hergestellt in China | Entworfen in Spanien

7. RECYCLING VON ELEKTRO- UND ELEKTRONIKGERÄTEN



Dieses Symbol weist darauf hin, dass das Produkt und/oder die Batterie gemäß den geltenden Vorschriften getrennt vom Haushaltsabfall entsorgt werden muss. Wenn dieses Produkt das Ende seiner Nutzungsdauer erreicht hat, sollten Sie die Batterien/Akkus entfernen und es zu einer von den örtlichen Behörden bestimmten Sammelstelle bringen.

Die Verbraucher müssen sich mit Ihren örtlichen Behörden oder Einzelhändlern in Verbindung setzen, um Informationen über die ordnungsgemäße Entsorgung ihrer Altgeräte und/ oder ihre Akkus zu erhalten.

Die Einhaltung der oben genannten Leitlinien trägt zum Schutz der Umwelt bei.

8. GARANTIE UND KUNDENDIENST

Cecotec haftet gegenüber dem Endnutzer oder Verbraucher für jegliche Konformitätsmängel, die zum Zeitpunkt der Lieferung des Produkts bestehen, gemäß den in den geltenden Vorschriften festgelegten Bedingungen und Fristen.

Es wird empfohlen, dass Reparaturen von qualifiziertem Personal durchgeführt werden.

Sollte unerwartet eine Störung auftreten oder haben Sie Fragen über Ihrem Produkt, können Sie sich mit dem Kundendienst in Verbindung setzen über die Telefonnummer: +34 96 321 07 28.

9. COPYRIGHT

Die geistigen Eigentumsrechte an den Texten in dieser Bedienungsanleitung liegen bei CECOTEC INNOVACIONES, S.L. Alle Rechte vorbehalten. Der Inhalt dieser Veröffentlichung darf ohne vorherige Genehmigung von CECOTEC INNOVACIONES, S.L. weder ganz noch teilweise vervielfältigt, in einem Wiederherstellungssystem gespeichert, übertragen oder verbreitet werden (elektronisch, mechanisch, Fotokopie, Aufzeichnung oder ähnliches).

1. PARTI E COMPONENTI

Fig. 1

1. Manico pieghevole
2. Piastra inferiore
3. Piastra superiore
4. Spia di preriscaldamento
5. Spia di temperatura elevata

NOTA BENE:

Le immagini di questo manuale sono rappresentazioni schematiche e potrebbero non corrispondere esattamente all'apparecchio.

2. PRIMA DELL'USO

- Questo apparecchio ha un imballaggio progettato per proteggerlo durante il trasporto. Estrarre l'apparecchio dalla scatola e rimuovere tutto il materiale presente nell'imballaggio. Conservare la scatola originale e gli altri elementi in un luogo sicuro per prevenire danni all'apparecchio in caso di necessità di trasportarlo in futuro. Se si desidera smaltire l'imballaggio originale, assicurarsi di riciclare tutti gli elementi in modo appropriato.
- Verificare che tutte le parti e componenti siano inclusi e in buono stato. Se uno di essi mancasse o non fosse in buone condizioni, contattare immediatamente il Servizio di Assistenza Tecnica ufficiale di Cecotec.
- Precedentemente al primo uso, pulire le piastre con un panno umido, un panno asciutto o con carta da cucina, quindi spennellare le piastre con un po' di burro, margarina o grasso di cottura.

Contenuto della scatola

- Piastra tostapane Rock'nToast Grill +
- Manuale di istruzioni

3. FUNZIONAMENTO

- Collegare l'apparecchio alla presa di corrente.
- Chiudere la piastra tostapane e preparare gli alimenti mentre si preriscalda.
- Attendere 3 minuti: la spia di preriscaldamento si illuminerà di verde, indicando la fine del preriscaldamento.

ITALIANO

- Aprire la piastra tostapane e posizionare una fetta di pane sulla piastra inferiore.
- Aggiungere la farcitura e completare con un'altra fetta di pane. Chiudere la piastra tostapane senza premere eccessivamente. Durante la cottura, fuoriuscirà del vapore dall'apertura tra le piastre: mantenere le mani lontane dalle superfici calde dell'apparecchio e dal vapore.
- Se lo si desidera, bloccare la piastra tostapane con l'elemento di chiusura del manico pieghevole, premendolo verso il basso alla chiusura della piastra.

NOTA BENE: durante la tostatura, la spia di preriscaldamento si accende e si spegne per indicare il corretto mantenimento della temperatura di tostatura. Chiudere sempre la piastra tostapane e non toccare mai le zone calde dell'apparecchio quando la spia di temperatura elevata è accesa.

- La piastra impiegherà da 2 a 3 minuti a tostare il panino, a seconda del risultato desiderato. Aprire la piastra tostapane e rimuovere il panino con una spatola di plastica o di legno. Non utilizzare mai utensili di metallo per rimuovere il panino, poiché potrebbero danneggiare il rivestimento antiaderente della piastra.
- Mentre si prepara il secondo panino, mantenere chiusa la piastra tostapane per conservare il calore.
- Una volta riscaldate le piastre, la spia di temperatura elevata si accenderà per avvisare e così evitare possibili scottature.
- Dopo l'uso, scollegare la piastra tostapane.

Consigli per ottenere migliori risultati di tostatura

- Preriscaldare sempre l'apparecchio prima dell'uso. Collegare l'apparecchio e preparare la farcitura dei panini.
- È anche possibile spalmare il pane con un po' di burro per dare più sapore e ottenere un risultato più croccante.

4. PULIZIA E MANUTENZIONE

- Scollegare l'apparecchio e lasciarlo raffreddare prima di pulirlo.
- Pulire l'interno e i bordi della piastra con carta da cucina o un panno morbido. Se risulta difficile rimuovere i residui di cibo attaccati alla piastra, versarci sopra un po' di olio da cucina per ammorbidirli e pulire la piastra dopo 5 minuti.
- Pulire l'esterno dell'apparecchio solo con un panno leggermente umido per evitare che umidità, olio o grasso penetrino nelle fessure di ventilazione.
- Non pulire la superficie interna ed esterna con pagliette abrasive o lana d'acciaio per non danneggiare la finitura.

- Pulire l'apparecchio solo con acqua. Non utilizzare nessun'altra soluzione chimica per la pulizia.
- Non sommergere l'apparecchio in acqua o qualsiasi altro liquido.

5. RISOLUZIONE DEI PROBLEMI

Problema	Possibile causa	Possibile soluzione
L'apparecchio non funziona.	L'apparecchio non è collegato.	Collegare l'apparecchio.
La piastra tostapane emette un certo odore di fumo.	Ci sono resti di cibo di precedenti usi che non sono stati rimossi e stanno bruciando.	Pulire le piastre con un panno inumidito e rimuovere i resti di cibo.
	Si stanno cucinando alimenti eccessivamente grassi.	Quando si cucinano cibi molto oleosi, viene rilasciata una grande quantità di grasso. Cucinare alimenti oleosi provoca la fuoriuscita di fumo bianco e il surriscaldamento dell'apparecchio. Ciò non influisce sull'apparecchio o sui risultati di cottura.
Gli ingredienti si sono cotti in modo non uniforme.	Il tempo di preparazione non è sufficiente.	Lasciare il panino all'interno per più tempo.
Gli alimenti cucinati non sono croccanti.	Il pane in uso è troppo umido.	Provare a utilizzare un pane leggermente più secco e, se necessario, aggiungere un pizzico di zucchero o di burro.
Il pane non si adatta bene alla forma delle piastre.	La fetta di pane è troppo grande.	Provare a ridurre le dimensioni della fetta di pane tagliandola.

6. SPECIFICHE TECNICHE

Prodotto: Rock'nToast Grill +

Codice prodotto: 02958

Potenza: 700 - 800 W

Voltaggio e frequenza: 220-240 V ~, 50/60 Hz

Le specifiche tecniche possono cambiare senza previa notifica per migliorare la qualità del prodotto.

Fabbricato in China | Progettato in Spagna

7. RICICLAGGIO DI APPARECCHIATURE ELETTRICHE ED ELETTRONICHE



Questo simbolo indica che, in conformità con le normative vigenti, il prodotto e/o la batteria devono essere smaltiti separatamente dai rifiuti domestici. Quando questo prodotto raggiunge la fine della sua vita utile, è necessario rimuovere le pile/batterie/accumulatori e portarlo in un punto di raccolta designato dalle autorità locali.

Per ottenere informazioni dettagliate sulla forma più adeguata per gettare gli elettrodomestici e/o le corrispondenti batterie, il consumatore dovrà contattare le autorità locali.

Il rispetto delle linee guida di cui sopra aiuterà a proteggere l'ambiente.

8. GARANZIA E SUPPORTO TECNICO

Cecotec sarà responsabile nei confronti dell'utente finale o del consumatore per qualsiasi difetto di conformità esistente al momento della consegna del prodotto nei termini, condizioni e scadenze stabilite dalla normativa vigente.

Si raccomanda che le riparazioni siano effettuate da personale specializzato.

Se si riscontra un problema con l'apparecchio o in caso di dubbi, si prega di contattare il Servizio di Assistenza Tecnica ufficiale di Cecotec al numero +34 96 321 07 28.

9. COPYRIGHT

I diritti di proprietà intellettuale dei testi di questo manuale appartengono a CECOTEC INNOVACIONES, S.L. Tutti i diritti riservati. Il contenuto di questa pubblicazione non può essere, in tutto o in parte, riapparecchio, archiviato in un sistema di recupero, trasmesso o distribuito con qualsiasi mezzo (elettronico, meccanico, fotocopia, registrazione o simile) senza la previa autorizzazione di CECOTEC INNOVACIONES, S.L.

1. PEÇAS E COMPONENTES

Fig. 1

1. Pega dobrável
2. Placa inferior
3. Placa superior
4. Indicador Pré-aquecimento
5. Indicador Temperatura elevada

NOTA:

Os gráficos deste manual são representações esquemáticas e podem não corresponder exatamente ao aparelho.

2. ANTES DE USAR

- Este aparelho é acondicionado em embalagens concebidas para o proteger durante o transporte. Retire o aparelho da sua caixa e remova todo o material de embalagem. Pode manter a caixa original e outras embalagens num local seguro para evitar danos no aparelho, caso necessite de o transportar no futuro. Se desejar descartar a embalagem original, certifique-se de reciclar todos os itens corretamente.
- Certifique-se de que todas as peças e componentes estejam incluídos e em bom estado. Se algum deles faltar ou não estiver em boas condições, contactar imediatamente o Serviço de Assistência Técnica oficial da Cecotec.
- Antes da primeira utilização, limpar as placas com um pano húmido, um pano seco com papel e, em seguida, pincelar as placas com um pouco de manteiga, margarina ou gordura alimentar.

Conteúdo da caixa

- Tostadeira Rock'nToast Grill +
- Este manual de instruções.

3. FUNCIONAMENTO

- Conecte o aparelho à corrente.
- Feche a tostadeira e, enquanto estiver a pré-aquecer, prepare os alimentos que deseje cozinhar.

- Aguarde 3 minutos e o indicador Temperatura acender-se-á para verde a indicar o fim do pré-aquecimento
- Abra a tostadeira e coloque uma fatia de pão na placa.
- Adicione o recheio e coloque a outra fatia por cima. Feche a tostadeira sem apertar demasiado. O vapor sairá pela abertura entre as placas durante o processo. Mantenha as mãos afastadas das superfícies quentes do aparelho e do vapor.
- Bloqueie a tostadeira com o sistema de bloqueio da pega dobrável pressionando-a quando fechar o aparelho.

NOTA: durante o processo, o indicador do termóstato acender-se-á e desligar-se-á a indicar que o aparelho está a uma temperatura adequada. Utilize a tostadeira fechada e nunca toque nas zonas quentes do aparelho enquanto estiver aceso o indicador Temperatura elevada.

- A sanduíche demorará entre 2 e 3 minutos em ser feito, de acordo com a sua preferência de torrado. Abra a tostadeira e retire a sanduíche com a ajuda de uma espátula de plástico ou madeira. Não utilize nunca utensílios metálicos, pois poderiam danificar o revestimento antiaderente da placa.
- Feche a tostadeira para conservar o calor enquanto prepara a seguinte sanduíche.
- Tenha em atenção que, quando as placas estiverem quentes, o indicador Temperatura elevada acender-se-á para o avisar e evitar queimaduras.
- Quando tiver terminado de usar a tostadeira, desligue-a.

Dicas

- Pré-aqueça o aparelho ao seu gosto. Ligue o aparelho e prepare os recheios para a sanduíche.
- Também pode barrar o pão com um pouco de manteiga para lhe dar mais sabor e obter um resultado crocante.

4. LIMPEZA E MANUTENÇÃO

- Desligue o aparelho e deixe-o arrefecer antes de o limpar.
- Limpe o interior e as bordas da placa com papel de cozinha ou um pano macio. Se for difícil remover os restos de comida aderidos à placa, deite um pouco de óleo para os remover e, após 5 minutos, limpe a placa.
- Limpe o exterior do aparelho apenas com um pano ligeiramente húmido para evitar que a humidade, o óleo ou a gordura entrem nas ranhuras de ventilação.
- Não limpe a superfície interior e exterior com esfregões abrasivos ou palha de aço para não danificar o acabamento.

PORTUGUÊS

- Utilize apenas água para limpar o aparelho. Não utilize qualquer outra solução química para limpar.
- Não imerja o produto em água nem em qualquer outro líquido.

5. RESOLUÇÃO DE PROBLEMAS

Problema	Possível causa	Possível solução
O aparelho não funciona.	O aparelho não está conectado à corrente.	Conecte o aparelho à corrente.
A tostadeira liberta um cheiro a fumo.	Há restos de alimentos que não foram retirados durante a cozedura anterior e que estão a queimar.	Limpe a superfície com um pano húmido e remova os resíduos de alimentos.
	Está a cozinhar alimentos muito gordurosos.	Quando alimentos muito oleosos são cozinhados, uma grande quantidade de gordura é libertada. O óleo de cozinha provoca a saída de fumo branco do aparelho e fica mais quente do que o normal. Isto não afeta o dispositivo nem o resultado.
Os alimentos têm sido cozinhados de forma desigual.	O tempo de preparação não é suficiente.	Deixe a sanduíche dentro da tostadeira por mais algum tempo.
Os alimentos cozinhados não estão crocantes.	O pão que está a utilizar é demasiado húmido.	Tente utilizar pão ligeiramente mais seco e adicione uma pitada de açúcar ou manteiga, se necessário.
A fatia de pão não se adapta bem à forma das placas.	A fatia de pão é demasiado grande.	Tente cortar um pouco a fatia se não se ajustar ao tamanho padrão.

6. ESPECIFICAÇÕES TÉCNICAS

Modelo: Rock'nToast Grill +

Referência do produto: 02958

Potência: 700-800 W

Tensão e frequência: 220-240 V ~ 50/60 Hz

As especificações técnicas podem ser alteradas sem notificação prévia para melhorar a qualidade do produto.

Fabricado na China | Desenhado em Espanha

7. RECICLAGEM DE PRODUTOS ELÉTRICOS E ELETRÔNICOS



Este símbolo indica que, de acordo com os regulamentos aplicáveis, o produto e/ou bateria deve ser eliminado separadamente do lixo doméstico. Quando este produto atingir o fim da sua vida útil, deverá remover as pilhas/baterias/acumuladores e levá-lo para um ponto de recolha designado pelas autoridades locais.

Para obter informação detalhada acerca da forma mais adequada de eliminar os seus equipamentos elétricos e eletrônicos e/ou as correspondentes baterias, o consumidor deverá contactar com as autoridades locais.

A conformidade com as diretrizes acima referidas ajudará a proteger o ambiente.

8. GARANTIA E SAT

A Cecotec será responsável perante o utilizador final ou consumidor por qualquer falta de conformidade que exista no momento da entrega do produto nos termos, condições e prazos estabelecidos pelos regulamentos aplicáveis.

Recomenda-se que as reparações sejam efetuadas por pessoal qualificado.

Se deteta uma ocorrência com o produto ou tem alguma consulta, entre em contacto com o Serviço de Assistência Técnica da Cecotec através do número de telefone +34 96 321 07 28.

9. COPYRIGHT

Os direitos de propriedade intelectual dos textos deste manual pertencem à CECOTEC INNOVACIONES, S.L. Todos os direitos reservados. O conteúdo desta publicação não pode, no todo ou em parte, ser reproduzido, armazenado num sistema de recuperação, transmitido ou distribuído por qualquer meio (eletrónico, mecânico, fotocópia, gravação ou similar) sem a autorização prévia da CECOTEC INNOVACIONES, S.L.

1. ONDERDELEN EN COMPONENTEN

Fig. 1

1. Inklapbare handgreep
2. Onderplaat
3. Bovenplaat
4. Indicator voor voorverwarmen
5. Indicator hoge temperatuur

OPMERKING:

De afbeeldingen in deze handleiding zijn schematische voorstellingen en komen mogelijk niet exact overeen met het product.

2. VÓÓR U HET APPARAAT GEBRUIKT

- Dit apparaat heeft een verpakking die ontworpen is om het tijdens het transport te beschermen. Haal het apparaat uit de doos en verwijder al het verpakkingsmateriaal. U kunt de originele doos en andere verpakking op een veilige plaats bewaren om beschadiging van het apparaat te voorkomen als u het in de toekomst moet vervoeren. Als u de verpakking toch weggooit, zorg er dan voor een correcte recyclage.
- Controleer of alle onderdelen en componenten aanwezig en in goede staat zijn. Als een van deze ontbreekt of niet in goede staat is, neem dan onmiddellijk contact op met de Technische Dienst van Cecotec.
- Veeg de borden voor het eerste gebruik af met een vochtige doek, een droge doek met papier en bestrijk de borden daarna met een beetje boter, margarine of bakvet.

Inhoud van de doos

- Tosti-apparaat Rock'nToast Grill
- Instructiehandleiding

3. WERKING

- Steek de stekker in het stopcontact.
- Sluit het tosti-apparaat en bereid, terwijl het voorverwarmt, het eten dat u wilt bereiden.
- Wacht 3 minuten: het temperatuurlampje gaat groen branden om aan te geven dat het voorverwarmen klaar is.

NEDERLANDS

- Open het tosti-apparaat en leg een snee brood op de onderste plaat.
- Voeg de vulling toe en beleg met nog een sneetje brood. Sluit het tosti-apparaat losjes. Tijdens het koken ontsnapt er stoom door de opening tussen de platen. Houd uw handen uit de buurt van hete oppervlakken en stoom.
- Vergrendel het tosti-apparaat desgewenst met de klapgreepvergrendeling door deze naar beneden te drukken bij het sluiten van het apparaat.

OPMERKING: Tijdens het roosteren gaat het indicatielampje van de thermostaat aan en uit, om aan te geven dat het apparaat op een geschikte roostertemperatuur wordt gehouden. Bak alleen met gesloten sandwichmaker en raak nooit de hete delen van het apparaat aan terwijl de hoge temperatuurindicator brandt.

- De sandwich heeft 2 tot 3 minuten nodig om te roosteren, naar wens. Open het tosti-apparaat en verwijder de tosti met een plastic of houten spatel. Gebruik nooit metalen keukengerei, want dit kan de antiaanbaklaag van de kookplaat beschadigen.
- Sluit het tosti-apparaat om het warm te houden terwijl u de volgende tosti bereidt.
- Als de platen heet zijn, gaat de verwarmingsindicator branden om u te waarschuwen en brandwonden te voorkomen.
- Haal de stekker uit het stopcontact als u klaar bent met het tosti-apparaat.

Aanbevelingen voor betere braadresultaten

- Verwarm het apparaat altijd voor gebruik. Steek de stekker in het stopcontact en bereid het broodbeleg voor.
- Het is ook mogelijk om het brood met een beetje boter te besmeren voor meer smaak en een knapperiger eindresultaat.

4. SCHOONMAAK EN ONDERHOUD

- Haal de stekker uit het stopcontact en laat het apparaat afkoelen voordat u het schoonmaakt.
- Veeg de binnenkant en de randen van de plaat af met keukenpapier of een zachte doek. Als het moeilijk is om etensresten te verwijderen die aan de plaat vastzitten, giet dan een beetje bakolie op de etensresten om ze zacht te maken en veeg de plaat na 5 minuten schoon.
- Reinig de buitenkant van het apparaat alleen met een licht vochtige doek om te voorkomen dat er vocht, olie of vet in de ventilatiesleuven komt.
- Reinig de binnen- en buitenkant niet met schuursponsjes of staalwol om beschadiging van de afwerking te voorkomen.

- Gebruik alleen water om het apparaat schoon te maken. Gebruik geen andere chemische oplossingen voor het reinigen.
- Dompel het product niet onder in water of andere vloeistoffen.

5. PROBLEEMOPLOSSING

Probleem	Mogelijke oorzaak	Mogelijke oplossing
Het apparaat werkt niet.	Het product is niet aangesloten op het stopcontact.	Sluit het apparaat aan.
Het tosti-apparaat verspreidt een bepaalde rookgeur.	Er is te veel voedsel dat tijdens het koken niet is verwijderd en aanbrandt.	Veeg het oppervlak af met een vochtige doek en verwijder etensresten.
	U kookt voedsel met te veel vet.	Wanneer zeer olieachtig voedsel wordt gebakken, komt een grote hoeveelheid vet vrij. Door het bakken van olie komt er witte rook uit het toestel en wordt het heter dan normaal. Dit heeft geen invloed op het apparaat of het resultaat.
De ingrediënten zijn ongelijk gebakken.	De bereidingstijd is niet lang genoeg.	Laat de sandwich langer in het tosti-apparaat zitten.
Gekookt voedsel is niet knapperig.	Het brood dat u gebruikt is te vochtig.	Probeer wat droger brood te gebruiken en voeg zo nodig een snufje suiker of boter toe.
Het brood past zich niet goed aan de vorm van de borden aan.	Het sneetje brood is te groot.	Probeer het plakje een beetje bij te snijden als het niet in de standaardmaat past.

6. TECHNISCHE SPECIFICATIES

Product: Rock'nToast Grill +

Referentie van het product: 02958

Vermogen: 700 - 800 W

Voltage en frequentie: 220-240 V ~, 50/60 Hz

Technische specificaties kunnen zonder voorafgaande kennisgeving worden gewijzigd om de productkwaliteit te verbeteren.

Gemaakt in China / Ontworpen in Spanje.

7. RECYCLING VAN ELEKTRISCHE EN ELEKTRONISCHE APPARATUUR



Dit symbool geeft aan dat, volgens de geldende voorschriften, het product en/of de batterij gescheiden van het huisvuil moeten worden afgevoerd. Wanneer dit product het einde van zijn levensduur bereikt, dient u de batterijen/accumulatoren te verwijderen en het naar een door de plaatselijke autoriteiten aangewezen inzamelpunt te brengen.

Voor gedetailleerde informatie over de aangewezen manier om elektrische apparaten en/of hun batterijen moet de consument de plaatselijke overheid contacteren.

Naleving van de bovenstaande richtsnoeren zal bijdragen tot de bescherming van het milieu.

8. GARANTIE EN TECHNISCHE ONDERSTEUNING

Cecotec is aansprakelijk tegenover de eindgebruiker of consument voor elk gebrek aan overeenstemming dat bestaat op het ogenblik van de levering van het product onder de voorwaarden, bepalingen en termijnen die zijn vastgelegd in de toepasselijke regelgeving.

Het wordt aanbevolen reparaties te laten uitvoeren door gekwalificeerd personeel.

Als u ooit een incident met het product ontdekt of vragen hebt, neem dan contact op met de officiële Technische Assistentie van Cecotec via het telefoonnummer +34 96 321 07 28.

9. COPYRIGHT

De intellectuele eigendomsrechten op de teksten in deze handleiding behoren toe aan CECOTEC INNOVACIONES, S.L. Alle rechten voorbehouden. De inhoud van deze publicatie mag niet, geheel of gedeeltelijk, worden verveelvoudigd, opgeslagen in een geautomatiseerd gegevensbestand, doorgegeven of verspreid op welke wijze dan ook (elektronisch, mechanisch, door fotokopieën, opnamen en dergelijke) zonder voorafgaande toestemming van CECOTEC INNOVACIONES, S.L.

1. CZĘŚCI I KOMPONENTY

Rys. 1

1. Składany uchwyt
2. Płyta dolna
3. Górna płyta
4. Wskaźnik wstępnego nagrzania
5. Wskaźnik wysokiej temperatury

UWAGA:

Grafika tej instrukcji obsługi tak jak rysunki w niej zawarte, są schematyczną prezentacją i możliwe, że nie będą się zgadzały dokładnie wraz z produktem.

2. PRZED UŻYCIEM

- To urządzenie jest zapakowane w opakowanie zaprojektowane w celu ochrony podczas transportu. Wyjmij urządzenie z pudełka i usuń wszystkie materiały opakowaniowe. Oryginalne pudełko i inne elementy opakowania można przechowywać w bezpiecznym miejscu, aby zapobiec uszkodzeniu urządzenia w przypadku konieczności jego transportu w przyszłości. Jeśli chcesz pozbyć się oryginalnego opakowania, pamiętaj o prawidłowym recyklingu wszystkich jego elementów.
- Upewnij się, że wszystkie części i komponenty są dołączone i są w dobrym stanie. Jeśli któregoś z nich brakuje lub jest w złym stanie, natychmiast skontaktuj się z oficjalnym Serwisem Pomocy Technicznej Cecotec.
- Przed pierwszym użyciem wyczyść płytki wilgotną ściereczką, suchą ściereczką z papierem; następnie posmaruj talerze odrobiną masła, margaryny lub tłuszczu kuchennego.

Zawartość opakowania

- Opiekacz do kanapek Rock'nToast Grill +
- Niniejsza instrukcja obsługi.

3. FUNKCJONOWANIE

- Podłącz urządzenie do gniazdka.
- Zamknij opiekacz do kanapek i podczas wstępnego nagrzewania przygotuj jedzenie, które chcesz ugotować.

POLSKI

- Poczekaj 3 minuty: kontrolka temperatury zmieni kolor na zielony, wskazując koniec podgrzewania.
- Otwórz opiekacz do kanapek i połóż kromkę chleba na dolnym talerzu.
- Dodaj nadzienie i połóż kolejną kromkę chleba na wierzchu. Zamknąć luźno opiekacz do kanapek. Podczas gotowania para będzie wydobywać się z otworów między płytami. Poczekaj 3 minuty: kontrolka temperatury zmieni kolor na zielony, wskazując koniec podgrzewania.
- Jeśli chcesz, zablokuj opiekacz do kanapek za pomocą systemu blokowania składanej rączki, naciskając go podczas zamykania urządzenia.

UWAGA: Podczas opiekania, kontrolka termostatu będzie się włączać i wyłączać, wskazując, że urządzenie utrzymuje odpowiednią temperaturę opiekania. Gotuj tylko przy zamkniętym opiekaczu i nigdy nie dotykaj gorących części urządzenia, gdy świeci się wskaźnik wysokiej temperatury.

- Kanapka będzie opiekana przez 2-3 minuty, zgodnie z życzeniem. Otwórz opiekacz do kanapek i wyjmij kanapkę plastikową lub drewnianą szpatułką. Nigdy nie używaj metalowych przyborów, ponieważ mogą one uszkodzić nieprzystawiającą powłokę płyty.
- Zamknij opiekacz do kanapek, aby zatrzymać ciepło podczas przygotowywania następnego elementu do opiekania.
- Należy pamiętać, że gdy talerze są gorące, zaświeci się wskaźnik nagrzewania, aby ostrzec użytkownika i zapobiec oparzeniom.
- Po zakończeniu korzystania z opiekacza do kanapek odłącz go.

Zalecenia dotyczące najlepszych rezultatów palenia

- Zawsze rozgrzewaj urządzenie przed użyciem. Podłącz urządzenie i przygotuj nadzienie na kanapkę.
- Chleb można również posmarować odrobiną masła, aby nadać mu lepszy smak i uzyskać bardziej chrupiący efekt końcowy.

4. CZYSZCZENIE I KONSERWACJA

- Odłącz urządzenie od prądu i pozwól mu ostygnąć przed czyszczeniem.
- Wyczyść wnętrze i krawędzie płyty papierem kuchennym lub miękką ściereczką. Jeśli trudno jest usunąć resztki jedzenia przyklejone do talerza, polej je niewielką ilością oleju jadalnego, aby je zmiękczyć i wyczyść talerz po 5 minutach.
- Zewnętrzna część urządzenia czyść tylko lekko wilgotną ściereczką, aby zapobiec

- przedostawaniu się wilgoci, oleju lub smaru do otworów wentylacyjnych.
- Nie czyść powierzchni wewnętrznej i zewnętrznej za pomocą szorstkich gąbek lub wetny stalowej, aby uniknąć uszkodzenia wykończenia.
- Do czyszczenia urządzenia używaj wyłącznie wody. Nie używaj innych środków chemicznych do czyszczenia.
- Nie zanurzaj urządzenia w wodzie ani innym płynie.

5. ROZWIĄZYWANIE PROBLEMÓW

Problem	Prawdopodobna przyczyna	Możliwe rozwiązanie
Urządzenie nie działa.	Produkt nie jest podłączony.	Podłącz urządzenie.
Opiekacz do kanapek wydziela specyficzny zapach dymu.	Jest za dużo jedzenia, które nie zostało usunięte podczas poprzedniego gotowania i pali się.	Przetrzyj powierzchnię wilgotną ściereczką i usuń wszelkie pozostałości jedzenia.
	Gotujesz żywność ze zbyt dużą ilością tłuszczu.	Podczas gotowania bardzo tłustych potraw uwalniana jest duża ilość tłuszczu. Olej kuchenny powoduje wydobywanie się białego dymu z urządzenia i sprawia, że jest ono cieplejsze niż zwykle. Nie ma to wpływu na urządzenie ani na wynik.
Składniki zostały ugotowane nierównomiernie.	Czas przygotowania nie jest wystarczająco długi.	Zostaw kanapkę w opiekaczu na dłużej.
Gotowane jedzenie nie jest kruche.	Używany chleb jest zbyt mokry.	Spróbuj użyć nieco bardziej suchego chleba i dodaj szczyptę cukru lub masła, jeśli uznasz to za konieczne.
Chleb nie dopasowuje się dobrze do kształtu talerzy.	Kromka chleba jest za duża.	Spróbuj nieco przyciąć plasterki, jeśli nie pasuje do standardowego rozmiaru.

6. DANE TECHNICZNE

Produkt: Rock'nToast Grill +

Referencja produktu: 02958

Moc: 700 - 800 W

Napięcie i częstotliwość: 220-240 V ~, 50/60 Hz

Specyfikacje techniczne mogą ulec zmianie bez wcześniejszego powiadomienia w celu poprawy jakości produktu.

Zaprojektowano w Hiszpanii | Wyprodukowano w Chinach

7. RECYKLING URZĄDZEŃ ELEKTRYCZNYCH I ELEKTRONICZNYCH



Ten symbol oznacza, że zgodnie z obowiązującymi przepisami produkt i/lub baterię należy utylizować oddzielnie od odpadów domowych. Kiedy ten produkt osiągnie koniec okresu użytkowania, należy wyjąć baterie/akumulatory i przekazać go do punktu zbiórki wyznaczonego przez władze lokalne.

Aby uzyskać szczegółowe informacje na temat najbardziej odpowiedniego sposobu utylizacji sprzętu gospodarstwa domowego i / lub odpowiednich baterii, konsument powinien skontaktować się z lokalnymi władzami.

Przestrzeganie powyższych wytycznych pomoże chronić środowisko.

8. GWARANCJA I SERWIS TECHNICZNY

Cecotec odpowie użytkownikowi lub konsumentowi końcowemu za wszelkie niezgodności występujące w momencie dostawy produktu na warunkach i terminach określonych w obowiązujących przepisach.

Zaleca się, aby naprawy były przeprowadzane przez wyspecjalizowany personel.

Jeśli wykryjesz problem z produktem lub masz jakiegokolwiek pytania, skontaktuj się z oficjalnym Serwisem Pomocy Technicznej Cecotec pod numerem telefonu +34 96 321 07 28.

9. COPYRIGHT

Prawa własności intelektualnej do tekstów tej instrukcji obsługi należą do CECOTEC INNOVACIONES, S.L. Wszelkie prawa zastrzeżone. Treść niniejszej publikacji nie może być w całości ani w części reprodukowana, przechowywana w systemie wyszukiwania, przekazywana lub rozpowszechniana w jakikolwiek sposób (elektroniczny, mechaniczny, fotokopiuwany, nagrywany lub podobny) bez uprzedniej zgody CECOTEC INNOVACIONES, SL

1. ČÁSTI A SLOŽENÍ

Obr. 1

1. Sklopná rukojeť
2. Dolní deska
3. Horní deska
4. Indikátor přehřátí
5. Indikátor vysoké teploty

POZNÁMKA:

Grafika v této příručce je schematickým znázorněním a nemusí přesně odpovídat výrobku.

2. PŘED POUŽITÍM

- Tento spotřebič je zabalen v obalu určeném k ochraně při přepravě. Vyjměte zařízení z krabice a odstraňte veškerý obalový materiál. Originální krabici a další obalové položky můžete uschovat na bezpečném místě, abyste zabránili poškození zařízení v případě potřeby přepravy v budoucnu. Pokud chcete zlikvidovat původní obal, ujistěte se, že jste všechny části správně recyklovali.
- Ujistěte se, že všechny díly a součásti jsou zahrnuty a v dobrém stavu. Pokud některá chybí nebo není v dobrém stavu, okamžitě kontaktujte oficiální servisní službu Cecotec.
- Před prvním použitím vytřete talíře vlhkým hadříkem, suchým hadříkem s papírem a poté je potřete trochou másla, margarínu nebo tuku na vaření.

Obsah krabice

- Sendvičovač Rock'nToast Grill
- Tento návod k použití.

3. PROVOZ

- Zapojte přístroj do elektrické sítě.
- Zavřete sendvičovač a během jeho předehřívání si připravte potraviny, které chcete opéct.
- Počkejte 3 minuty: kontrolka teploty se rozsvítí zeleně, což znamená konec předehřívání.
- Otevřete sendvičovač a na spodní desku položte krajíc chleba.
- Přidejte náplň a přiklopte dalším krajícem chleba. Sendvičovač pečlivě uzavřete. Během vaření bude otvorem mezi plotýnkami unikat pára. Udržujte ruce mimo dosah horkých povrchů a páry.

- V případě potřeby sendvičovač uzamkněte pomocí systému blokování sklopné rukojeti tak, že ji při zavírání spotřebiče zatlačíte dolů.

POZNÁMKA: Během opékání se rozsvěcuje a zhasíná kontrolka termostatu, která signalizuje, že je spotřebič udržován na vhodné teplotě pro opékání. Opékejte pouze se zavřeným sendvičovačem a nikdy se nedotýkejte horkých částí spotřebiče, pokud svítí ukazatel vysoké teploty.

- Sendvič se opéká podle potřeby 2 až 3 minuty. Otevřete sendvičovač a vyjměte sendvič plastovou nebo dřevěnou špachtlí. Nikdy nepoužívejte kovové náčiní, protože by mohlo poškodit nepřilnavý povrch desky.
- Zatímco připravujete další sendvič, zavřete sendvičovač, aby zůstal teplý.
- Vezměte prosím na vědomí, že když plotýnky jsou horké, rozsvítí se indikátor ohřevu, aby vás varoval a zabránil popálení.
- Po skončení používání sendvičovače jej odpojte ze zásuvky.

Doporučení pro lepší výsledky pečení

- Před použitím spotřebič vždy předehejte. Zapojte spotřebič a připravte náplně do sendvičů.
- Chléb je také možné namazat trochou másla, které mu dodá více chuti a křupavější výsledek.

4. ČIŠTĚNÍ A ÚDRŽBA

- Před čištěním odpojte spotřebič od sítě a nechte jej vychladnout.
- Vnitřek a okraje desky otřete kuchyňským papírem nebo jemným hadříkem. Pokud je obtížné odstranit zbytky jídla přilepené na desce, nalijte na zbytky jídla trochu oleje, aby změkly, a po 5 minutách desku otřete.
- Vnější stranu spotřebiče čistěte pouze mírně navlhčeným hadříkem, aby se do větracích otvorů nedostala vlhkost, olej nebo mastnota.
- Vnitřní a vnější povrch nečistěte abrazivními houbičkami nebo ocelovou vlnou, aby nedošlo k poškození povrchové úpravy.
- K čištění spotřebiče používejte pouze vodu. K čištění nepoužívejte žádné jiné chemické roztoky.
- Vyvarujte se ponoření do vody nebo jakékoli jiné tekutiny.

5. ŘEŠENÍ PROBLÉMŮ

Problém	Možné příčiny	Možná řešení
Přístroj nefunguje.	Přístroj není zapojen do sítě elektrické energie.	Zapojte přístroj do sítě elektrické energie.
Sendvičovač vypouští určitý zápach kouře.	Je zde příliš mnoho potravin, které nebyly odstraněny během předchozího opékání a připalují se.	Vyčistěte povrch vlhkým hadříkem a odstraňte zbytky jídla
	Opékáte jídlo s příliš velkým množstvím tuku.	Při opékání velmi mastných potravin se uvolňuje velké množství tuku. Olej na vaření způsobuje, že ze zařízení vychází bílý kouř a je teplejší než obvykle. To nemá vliv na zařízení ani na výsledek.
Složky byly uvařeny nerovnoměrně.	Čas na přípravu není dostatečně dlouhý.	Nechte sendvič v sendvičovači delší dobu.
Vařené jídlo není křupavé.	Chléb, který používáte, je příliš vlhký.	Zkuste použít trochu sušší chléb a v případě potřeby přidejte špetku cukru nebo másla.
Chléb se nepřizpůsobuje tvaru desek.	Krajíc chleba je příliš velký.	Pokud krajíc neodpovídá standardní velikosti, zkuste ho trochu oříznout.

6. TECHNICKÉ SPECIFIKACE

Produkt: Rock'nToast Grill +

Reference produktu: 02958

Výkon: 700 – 800 W

Napětí a frekvence: 220–240 V ~, 50/60 Hz

Technické specifikace se mohou změnit bez předchozího upozornění za účelem zlepšení kvality produktu.

Vyrobeno v Číně | Navrženo ve Španělsku

7. RECYKLACE ELEKTRICKÝCH A ELEKTRONICKÝCH ZAŘÍZENÍ



Tento symbol označuje, že v souladu s platnými předpisy musí být výrobek a/nebo baterie zlikvidovány odděleně od domovního odpadu. Po skončení životnosti tohoto výrobku byste měli baterie/akumulátory vyjmout a odnést na sběrné místo určené místními úřady.

Podrobné informace o tom, jak správně likvidovat elektrická a elektronická zařízení a/nebo baterie, by měli spotřebitelé získat od místních úřadů.

Dodržování výše uvedených pokynů přispěje k ochraně životního prostředí.

8. ZÁRUKA A TECHNICKÝ SERVIS

Společnost Cecotec odpovídá konečnému uživateli nebo spotřebiteli za jakýkoli nesoulad, který existuje v době dodání výrobku za podmínek a ve lhůtách stanovených platnými předpisy.

Doporučuje se, aby opravy prováděl kvalifikovaný personál.

Pokud zjistíte incident s produktem nebo máte nějaké dotazy, kontaktujte oficiální službu technické pomoci společnosti Cecotec na telefonním čísle +34 96 321 07 28.

9. COPYRIGHT

Práva duševního vlastnictví k textům v této příručce patří společnosti CECOTEC INNOVACIONES, S.L. Všechna práva jsou vyhrazena. Obsah této publikace nesmí být, zčásti nebo jako celek, reprodukován, ukládán do systému obnovy, přenášen nebo distribuován žádnými prostředky (elektronicky, mechanicky, fotokopírováním, nahráváním nebo podobným způsobem) bez předchozího souhlasu společnosti CECOTEC INNOVACIONES, S.L.

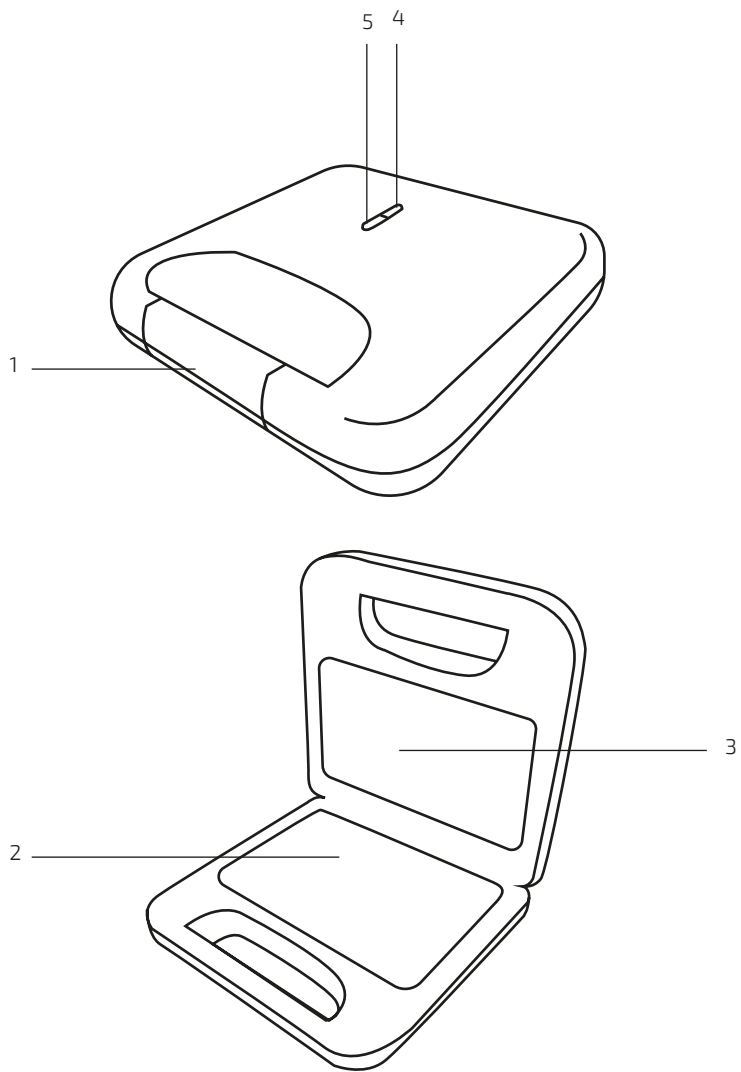

Fig./Img./Abb./Afb./ Rys. 1

www.cecotec.es

Cecotec Innovaciones S.L.
Av. Reyes Católicos, 60
46910, Alfafar (Valencia), Spain
SF01230630