

cecotec

StrongTitanium 19000

Licudadora orbital/Orbital juicer



Manual de instrucciones
Instruction manual
Manuel d'instructions
Bedienungsanleitung
Manuale di istruzioni
Manual de instruções



ÍNDICE

1. Instrucciones de seguridad	/ 05
2. Antes de usar	/ 06
3. Funcionamiento	/ 08
4. Resolución de problemas	/ 09
5. Limpieza y mantenimiento	/ 10
6. Especificaciones técnicas	/ 10
7. Garantía y SAT	/ 10
8. Reciclaje de electrodomésticos	/ 11

INDEX

1. Safety instructions	/ 12
2. Before use	/ 13
3. Operation	/ 15
4. Troubleshooting	/ 16
5. Cleaning and maintenance	/ 17
6. Technical specifications	/ 17
7. Technical support service and warranty	/ 17
8. Disposal of old electrical appliances	/ 18

INDEX

1. Instructions de sécurité	/ 19
2. Avant utilisation	/ 20
3. Fonctionnement	/ 22
4. Résolution des problèmes	/ 23
5. Nettoyage et entretien	/ 24
6. Spécifications techniques	/ 24
7. Garantie et SAT	/ 24
8. Recyclage des électrodoménagers	/ 25

INHALT

1. Sicherheitshinweise	/ 26
2. Vor dem gebrauch	/ 28
3. Bedienung	/ 30
4. Fehlerbehebung	/ 31
5. Reinigung und Wartung	/ 32
6. Technische spezifikationen	/ 32
7. Technischer kundendienst und garantie	/ 32
8. Entsorgung von alten elektrogeräten	/ 33

INDICE

1. Istruzioni di sicurezza	/ 34
2. Prima dell'uso	/ 35
3. Funzionamento	/ 37
4. Risoluzione problemi	/ 38
5. Pulizia e manutenzione	/ 39
6. Specifiche tecniche	/ 39
7. Garanzia e SAT	/ 39
8. Riciclaggio degli elettrodomestici	/ 39

ÍNDICE

1. Instruções de segurança	/ 40
2. Antes de usar	/ 41
3. Funcionamento	/ 43
4. Resolução de problemas	/ 44
5. Limpeza e manutenção	/ 45
6. Especificações técnicas	/ 45
7. Garantia e SAT	/ 45
8. Reciclagem de aparelhos domésticos	/ 45

PIEZAS Y COMPONENTES

Parts and components/ Pièces et composants/Ersatzteile und Komponenten/
Parti e componenti/Peças e componentes

ES

1. Prensa
2. Cubierta superior
3. Tamiz
4. Anillo central
5. Pinza de cierre
6. Cuerpo principal
7. Interruptor
8. Boquilla para zumo
9. Rueda del motor
10. Tapa de la jarra
11. Separador de la jarra
12. Jarra

EN

1. Press
2. Top Cover
3. Sieve
4. Central ring
5. Clasp
6. Main body
7. Switch
8. Juice nozzle
9. Motor wheel
10. Jar cover
11. Jar divider
12. Jar

FR

1. Presse
2. Couvercle supérieur
3. Tamis
4. Anneau central
5. Pince de fermeture
6. Corps principal
7. Interrupteur
8. Bec pour le jus
9. Roue du moteur
10. Couvercle de la jarre
11. Séparateur de la jarre
12. Jarre

DE

1. Pressstopfer
2. Obere Abdeckung
3. Sieb
4. Zentralring
5. Verschluss-Klammern
6. Hauptgerät
7. Schalter
8. Auslasskanal
9. Antriebsrad Motor
10. Abdeckung Auffangbehälter
11. Trenn-Einsatz Auffangbehälter
12. Auffangbehälter

IT

1. Pressa
2. Copertura superiore
3. Setaccio
4. Anello centrale
5. Pinza di chiusura
6. Corpo principale
7. Interruttore
8. Bocchetta per succo
9. Ruota del motore
10. Coperchio del recipiente
11. Separatore del recipiente
12. Recipiente

PT

1. Imprensa
2. Tampa superior
3. Peneira
4. Centro do ringue
5. Clipe de encerramento
6. Corpo principal
7. Interruptor
8. Bocal para suco
9. Volante do motor
10. Tampa do jarro
11. O separador do jarro
12. Jarro

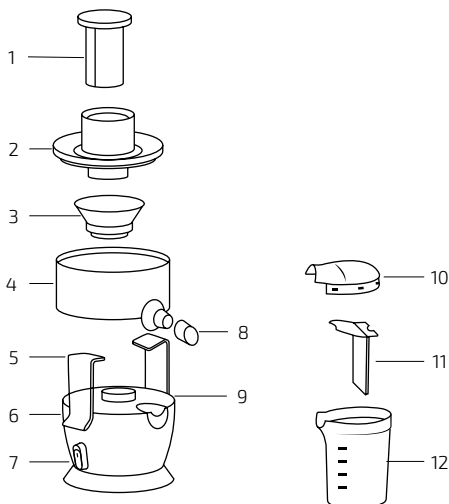



Lea las siguientes instrucciones atentamente antes de usar el producto. Guarde este manual para referencias futuras o nuevos usuarios.

1. INSTRUCCIONES DE SEGURIDAD

- Siga atentamente estas instrucciones de seguridad cuando use el producto.
- Asegúrese de que el voltaje de red coincida con el voltaje especificado en la etiqueta de clasificación del producto y de que el enchufe tenga toma de tierra.
- No sumerja el cable, el enchufe o cualquier otra parte fija del producto en agua o cualquier otro líquido. No exponga las conexiones eléctricas al agua. Asegúrese de que tiene las manos completamente secas antes de tocar el enchufe o encender el producto.

ADVERTENCIA: si el producto cae accidentalmente en agua, desconéctelo inmediatamente. ¡No toque el agua!

- Inspeccione el cable de alimentación regularmente en busca de daños visibles. Si el cable presenta daños, debe ser reparado por el Servicio de Asistencia Técnica oficial de Cecotec para evitar cualquier tipo de peligro.

ADVERTENCIA: no use el producto si el cable, el enchufe o la estructura presentan daños o si no funcionan correctamente, han sufrido alguna caída o han sido dañados.

- No retuerza, doble, estire o dañe el cable de alimentación. Protéjalo de bordes afilados y fuentes de calor. No permita que el cable toque superficies calientes. No deje que el cable asome sobre el borde de la superficie de trabajo o la encimera.
- El aparato no está previsto para su operación por medio de un temporizador externo o un sistema de control-remoto separado.
- Apague y desenchufe el producto de la fuente de alimentación cuando esté siendo usado y antes de limpiarlo. Tire del enchufe para desconectarlo; no tire del cable.
- Este producto está diseñado exclusivamente para uso doméstico. No es apropiado para usos comerciales o industriales. No lo use en exteriores.
- Asegúrese de que todas las piezas del producto están correctamente instaladas antes de encenderlo.
- No use accesorios que no hayan sido recomendados por el fabricante, ya que podrían causar lesiones o daños.
- El aparato no debe ser usado por niños desde 0 hasta 8 años. Este electrodoméstico puede ser usado por niños de 8 años de edad y mayores de 8 años si están continuamente supervisados.
- Este aparato puede ser usado por personas con capacidades físicas, sensoriales o mentales reducidas, o con falta de experiencia y conocimiento si están supervisados o han recibido instrucción concerniente al uso del aparato de una forma segura y entienden los riesgos que este implica.
- Supervise a los niños para asegurarse de que no jueguen con el producto. Es necesario dar una supervisión estricta si el producto está siendo usado por o cerca de niños.
- Mantenga el aparato y su cable fuera del alcance de los niños de edad inferior a 8 años.
- Sitúe el producto en una superficie seca, estable, plana y resistente al calor.
- No use el producto bajo las siguientes circunstancias:
 - Dentro o encima de cocinas eléctricas o de gas, hornos calientes o cerca de fuego.
 - Sobre superficies blandas (como alfombras) o donde pueda volcarse durante su uso.
 - En exteriores o áreas con altos niveles de humedad.

- No cubra el producto con ningún objeto mientras esté en funcionamiento.
- No introduzca ninguna parte del cuerpo u objetos afilados en el canal de fruta de la licuadora. Ningún objeto puede sustituir la prensa que viene con el producto. No acerque los ojos al canal de fruta.
- Asegúrese de que ningún objeto toque las piezas móviles del producto mientras esté en funcionamiento para evitar lesiones o daños en el producto.
- Si las frutas o verduras que desee usar tienen semillas, cáscara o corteza dura, retírelas antes de introducirlas en el canal de fruta del producto.
- Asegúrese de que la cuchilla ha dejado de girar y de que el producto esté desconectado antes de montar o desmontar cualquier pieza del mismo.
- Si el producto deja de funcionar, puede deberse al control de temperatura del motor. Por favor, desconéctelo y deje que se enfríe durante 20-30 minutos antes de volver a usarlo.
- Desenchufe la licuadora inmediatamente si se observa fuego o humo.
- No deje el producto sin supervisión mientras esté en uso. Desenchúfelo de la fuente de alimentación cuando acabe de usarlo o cuando abandone la habitación.
- No intente reparar el producto por sí mismo. Contacte con el Servicio de Asistencia Técnica oficial de Cecotec.
- La limpieza y el mantenimiento del producto deben de realizarse de acuerdo con este manual de instrucciones, para asegurar el correcto funcionamiento del mismo. Apague y desenchufe el producto antes de moverlo o limpiarlo. Deje que se enfríe completamente antes de limpiarlo o guardarlo.
- La limpieza y el mantenimiento de usuario no deben de realizarse por niños.
- No introduzca el producto en el lavavajillas.
- Guarde el producto y su manual de instrucciones en un lugar seco y seguro cuando no vaya a ser usado.
- No se acepta ninguna responsabilidad sobre daños o lesiones personales que tengan como origen un uso inadecuado del producto o el incumplimiento de este manual.

2. ANTES DE USAR



- Retire todos los elementos del embalaje.
- Examine todas las partes del producto en busca de daños visibles. Desenrolle el cable de alimentación por completo y examínelo. No use el producto si el cuerpo principal o su cable de alimentación presentan daños o no funcionan correctamente. Si presentaran daños, póngase en contacto con el Servicio de Asistencia Técnica oficial de Cecotec para recibir información, reparaciones o devoluciones.
- Asegúrese de que ha leído y entiende todas las instrucciones y advertencias de este manual. Preste atención a las instrucciones de seguridad de las páginas anteriores.
- Limpie todas las piezas que vayan a estar en contacto con los alimentos.

MONTAJE

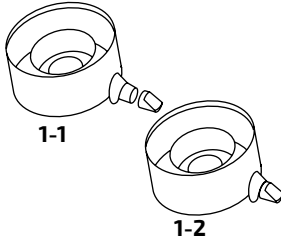

El producto cuenta con un doble sistema de seguridad que detendrá el funcionamiento del mismo si sus piezas no están correctamente instaladas.

Siga estas instrucciones para montar la licuadora:

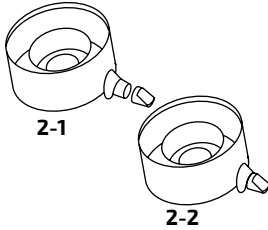

- Alinee el símbolo  en la boquilla para zumo con el símbolo  en el anillo central y presione hasta que quede fijado. Si la boquilla no encaja, asegúrese de que el bulto en el interior de la boquilla se deslice por la guía que verá en la salida de zumo. Una vez fijada, la boquilla se encontrará en la posición antigoteo



- Gire la boquilla 180° en sentido horario hasta que el símbolo  quede alineado con el símbolo . La boquilla se encontrará en la posición normal para preparar zumo.

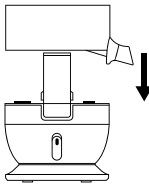

- Ponga el anillo central sobre el cuerpo principal de la licuadora. Asegúrese de que la boquilla está orientada hacia la parte delantera del producto.

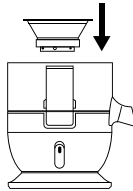

- Ponga el tamiz sobre la rueda del motor y presione hasta que quede fijado en su lugar.

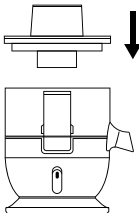

- Ponga la cubierta superior sobre el anillo central del producto.

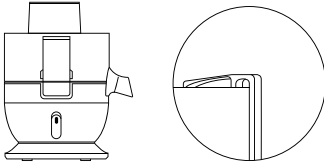

- Enganche las pinzas de cierre al borde exterior de la cubierta superior y presione hacia abajo para fijar la tapa al cuerpo principal del producto.



- Introduzca el separador de la jarra en la jarra. Asegúrese de que las muescas a ambos lados del separador coincidan con las guías en la superficie interior de la jarra. A continuación, cierre la jarra con su tapa.

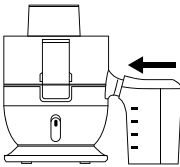

- Introduzca la boquilla para zumo en la abertura de la jarra. Asegúrese de que la boquilla está en posición .

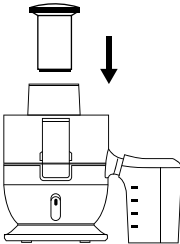



- Alinee el canal que puede encontrar en la prensa con la guía en la superficie interior del canal de fruta e introduzca la prensa en el canal de fruta.

3. FUNCIONAMIENTO

1. Enchufe la licuadora a la red eléctrica. Asegúrese de que el interruptor esté apagado antes de enchufar el producto.
2. Limpie la fruta y la verdura que desee licuar y córtela en pedazos que quepan en el canal de fruta. Retire cualquier hueso, semilla, piel o corteza dura de los alimentos antes de introducirlos en el canal de fruta.
3. Encienda el interruptor. Puede seleccionar una de las dos posiciones diferentes de acuerdo con el tipo de fruta que desee licuar. Se recomienda no exceder un minuto de uso continuo.
4. Introduzca la fruta o verdura en el canal de fruta.
5. Presione las piezas de fruta o verdura suavemente hasta que alcancen el tamiz. No presione bruscamente, ya que podría dañar el producto.
6. Cuando acabe de licuar la fruta o verdura y deje de salir zumo por la boquilla, apague el interruptor y desconecte el producto. Cuando el motor y el tamiz hayan dejado de girar, gire la



boquilla en sentido contrario a las agujas del reloj hasta que el símbolo  esté alineado con el símbolo  en el anillo central antes de retirar la jarra de la boquilla.

7. Retire la jarra de la boquilla para zumo cuando el motor y el tamiz se hayan detenido por completo.

Posiciones del interruptor

0: Apagado.

1: Velocidad baja para frutas y verduras blandas, como melón, tomate, pepino y fresa.

2: Velocidad alta para frutas y verduras duras, como zanahoria, pera, apio, etc.

4. RESOLUCIÓN DE PROBLEMAS

Problema	Posibles razones	Solución
El producto no funciona cuando se enciende el interruptor.	<ol style="list-style-type: none"> 1. El anillo central no está instalado correctamente. 2. La tapa no está correctamente instalada. 3. La tapa está rota. 	<ol style="list-style-type: none"> 1. Instale el anillo central correctamente. 2. Instale la tapa correctamente. 3. Cambie la tapa.
El producto emite un olor desagradable cuando se enciende por primera vez.	Esto es algo normal.	Si la licuadora sigue emitiendo un olor desagradable tras varios usos, contacte con el Servicio de Asistencia Técnica de Cecotec.
El producto se ha parado mientras se estaba usando.	<ol style="list-style-type: none"> 1. Voltaje bajo. 2. Demasiada fruta o verdura en el canal de fruta. 3. Ha ejercido demasiada presión con la prensa. 4. Control de temperatura del motor. 	<ol style="list-style-type: none"> 1. Compruebe si el voltaje es demasiado bajo. 2. Apague la licuadora y retire algo de fruta o verdura del canal de fruta. 3. No presione tan fuerte. 4. Deje que el producto descanse durante 20-30 minutos.
Demasiada pulpa en el zumo.	<ol style="list-style-type: none"> 1. Tamiz roto. 2. Demasiada pulpa en el anillo central. 	<ol style="list-style-type: none"> 1. Cambie el tamiz. 2. Limpie el anillo central.
El producto vibra o hace mucho ruido.	<ol style="list-style-type: none"> 1. Instalación incorrecta del tamiz. 2. El producto no está situado en una superficie plana o le falta una pata. 3. Voltaje alto. 4. Demasiada fruta o verdura en el canal de fruta. 	<ol style="list-style-type: none"> 1. Instale el tamiz correctamente. 2. Ponga el producto en una superficie plana o instale la pata que falta. 3. Compruebe si el voltaje es muy alto. 4. Apague la licuadora y retire algo de fruta o verdura del canal de fruta.

<p>La licuadora produce poco zumo.</p>	<p>1. Demasiada pulpa en el anillo central. 2. Ha ejercido demasiada presión con la prensa.</p>	<p>1. Limpie el anillo central. 2. No presione tan fuerte.</p>
<p>El tamiz está atascado.</p>	<p>La comida ha bloqueado el tamiz.</p>	<p>Apague la licuadora y retire algo de fruta o verdura del canal de fruta.</p>

5. LIMPIEZA Y MANTENIMIENTO

1. Asegúrese de apagar y desenchufar la licuadora antes de desmontarla o lavarla.
2. Limpie el producto tras cada uso.
3. Limpie el exterior del producto con un trapo húmedo. No sumerja el cuerpo principal de la licuadora en agua o cualquier otro líquido.
4. Limpie todas las piezas desmontables no eléctricas con agua y jabón.
5. Asegúrese de que el producto esté completamente seco antes de guardarlo en un lugar fresco y seco, alejado de la luz directa del sol.

6. ESPECIFICACIONES TÉCNICAS

Referencia del producto: 04080

Potencia: 350 W, Potencia máxima: 650 W

Voltaje y frecuencia: 220-240 V, 50 Hz

Uso continuo: ≤1 minuto

Made in China | Diseñado en España

7. GARANTÍA Y SAT

Este producto tiene una garantía de 2 años desde la fecha de compra, siempre y cuando se conserve y envíe la factura de compra, el producto esté en perfecto estado físico y se le dé un uso adecuado tal y como se indica en este manual de instrucciones. La garantía no cubrirá:

- Si el producto ha sido usado fuera de su capacidad o utilidad, maltratado, golpeado, expuesto a la humedad, sumergido en algún líquido o sustancia corrosiva, así como cualquier otra falta atribuible al consumidor.
- Si el producto ha sido desarmado, modificado o reparado por personas no autorizadas por el SAT oficial de Cecotec.
- Si la incidencia ha sido originada por el desgaste normal de las piezas debido al uso.

El servicio de garantía cubre todos los defectos de fabricación durante 2 años en base a la legislación vigente, excepto piezas consumibles. En caso de mal uso por parte del usuario el servicio de garantía no se hará responsable de la reparación. Si en alguna ocasión detecta una incidencia con el producto, debe contactar con el Servicio de Asistencia Técnica oficial de Cecotec y hacer llegar la factura de compra del producto vía e-mail:

sat@cecotec.es

8. RECICLAJE DE ELECTRODOMÉSTICOS



La directiva europea 2012/19/UE sobre Residuos de Aparatos Eléctricos y Electrónicos (RAEE) especifica que los electrodomésticos no deben ser reciclados con el resto de los desperdicios municipales. Dichos electrodomésticos han de ser desechados de forma separada, para optimizar la recuperación y reciclaje de materiales y, de esta manera, reducir el impacto que puedan tener en la salud humana y el medioambiente.

El símbolo del contenedor tachado le recuerda su obligación de desechar este producto de forma correcta. Si el producto en cuestión cuenta con una batería o pila para su autonomía eléctrica, esta deberá extraerse antes de ser desechado y ser tratada a parte como un residuo de diferente categoría.

Para obtener información detallada acerca de la forma más adecuada de desechar sus electrodomésticos y/o las correspondientes baterías, el consumidor deberá contactar con las autoridades locales.

Read these instructions carefully before using the appliance. Keep this instruction manual for future reference or new users

1. SAFETY INSTRUCTIONS

- All safety instructions should be closely followed when using the appliance.
- Make sure that the mains voltage matches the voltage stated on the rating label of the appliance.
- Do not immerse the cord, plug, or any non-removable part of the appliance in water or any other liquid, nor expose the electrical connections to water. Make sure your hands are dry before handling the plug or switching on the appliance.

WARNING: if the appliance falls accidentally in water, unplug it immediately. Do not reach into the water!

- Check the power cord regularly for visible damage. If the cord is damaged, it must be replaced by the official Technical Support Service of Cecotec, in order to avoid any type of danger.

WARNING: do not use the appliance if its cord, plug, or housing is damaged, nor after it malfunctions or has been dropped or damaged in any way.

- Do not twist, bend, strain, or damage the power cord in any way. Protect it from sharp edges and heat sources. Do not let it touch hot surfaces. Do not let the cord hang over the edge of the working surface or countertop.
- The appliance is not intended to be operated by means of an external timer or separate remote-control system.
- Turn off and unplug the appliance from the mains supply when not in use and before cleaning it. Pull from the plug, not the cord, to disconnect it from the outlet.
- This appliance is intended for domestic use only. It is not suitable for commercial or industrial use. Do not use it outdoors.
- Make sure all parts are properly installed before turning on the appliance.
- Do not use any accessory that has not been recommended by the manufacturer, as they might cause injuries or damage.
- The appliance is not intended to be used by children under the age of 8. It can be used by children over the age of 8, as long as they are given continuous supervision.
- This appliance is not intended to be used by persons with reduced physical, sensory, or mental capabilities, or lack of experience or knowledge, unless they have been given supervision or instruction concerning the use of the appliance in a safe way by a person responsible for their safety, and understand the hazards involved.
- Supervise young children to make sure that they do not play with the appliance. Close supervision is necessary when the appliance is being used by or near children.
- Keep the appliance and its cord out of reach of children under the age of 8.
- Place the appliance on a dry, stable, flat, heat-resistant surface.
- Do not use the appliance under the following circumstances:
 - On or near a gas or electric hob, in heated ovens, or near open flames.
 - On soft surfaces (such as carpets) or where it may tip over during use.
 - Outdoors or in areas with high humidity levels.
- Do not cover the appliance while in use.



- Do not insert any body part or sharp objects into the feeding tube of the appliance. No object can substitute the press that comes with the appliance. Do not get your eyes close to the feeding tube.
- Make sure no object touches the moving components of the appliance while in use, in order to prevent injuries or damage to the product.
- If the fruits and vegetables that you are going to use have hard seeds, thick skin, or hard shells, please remove them before putting them into the feeding tube of the appliance.
- Make sure that the blade has stopped rotating and that the product is unplugged before assembling or disassembling any part of the appliance.
- If the product stops working, it may be caused by the temperature control protection of the motor. Please, turn off the power and let it cool down for 20-30 minutes before resuming operation.
- Unplug the appliance immediately if fire or smoke is observed.
- Do not leave the appliance unattended while in use. Unplug it from the mains supply when you finish using it or when you leave the room.
- Do not try to repair the appliance by yourself. Contact the official Technical Support Service of Cecotec for advice.
- Cleaning and maintenance must be carried out according to this instruction manual to make sure the appliance functions properly. Turn off and unplug the appliance before moving and cleaning it.
- Cleaning and maintenance tasks must not be carried out by children.
- Do not wash the appliance in dishwashers.
- Store the appliance and its instruction manual in a safe and dry place when not in use.
- No liability is accepted for any eventual damage or personal injuries derived from misuse or non-compliance with this instruction manual.

2. BEFORE USE



- Remove all packaging elements.
- Inspect all parts of the appliance for visual damage. Unwind the power cord completely and inspect it for damage. Do not use the appliance if it or its cord have been damaged or are not working properly. In case of damage, contact the official Technical Support Service of Cecotec for advice, repairs, or returns.
- Make sure you have read and understood all instructions and warnings in this instruction manual. Pay particular attention to the safety instructions on previous pages.
- Wash all parts that are going to be in contact with foodstuffs.

ASSEMBLY

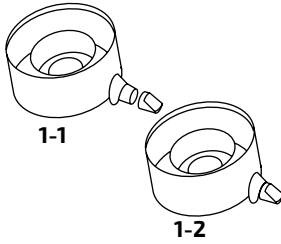

This product is equipped with a double safety system that will prevent its operation, unless all parts are correctly installed.

Follow the instructions below to assemble the appliance:

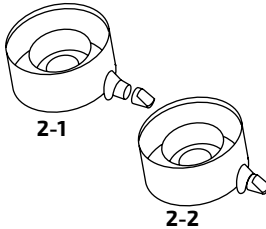

- Align the  symbol on the juice nozzle with the  symbol on the central ring of the appliance and push it until it locks into place. If the nozzle does not fit, please make sure that the bump in the interior of the nozzle slides into the groove of the outlet. Once locked, the nozzle will be on the drip-proof position.



- Rotate the nozzle 180° clockwise until the  symbol is aligned with the  symbol. The nozzle will now be in the normal juice position.

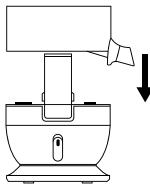

- Put the central ring onto the main body of the appliance. Make sure the juice nozzle is oriented to the front of the appliance.

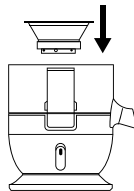

- Put the sieve onto the motor wheel and push it until it locks into place.

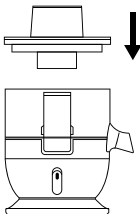

- Place the cover onto the central ring of the appliance.

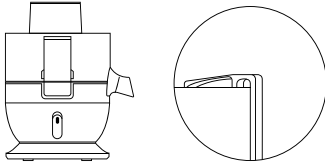

- Clip the clasps to the outer rim of the upper cover and push them down, in order to lock the cover to the main body of the appliance.



- Put the jar divider into the jar. Make sure the grooves on the sides of the jar divider match the guide on the interior surface of the jar. Then, close the jar with its cover.

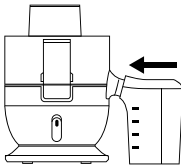

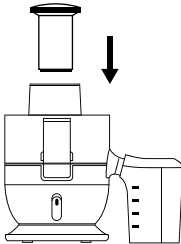

- Insert the juice nozzle into the opening of the jar. Make sure the juice nozzle is in  position.



- Align the groove in the press with the guide on the interior surface of the feeding tube and insert the press into the feeding tube.

3. OPERATION

1. Plug in the appliance to the mains supply. Make sure the switch is off before plugging in the appliance.
2. Wash the fruit or vegetables you can to juice and cut them into pieces that fit into the feeding tube. Remove any pit, hard seed, thick skin or hard shell from the foodstuffs before putting them into the feeding tube.
3. Turn on the switch. You can select between two different positions according to the type of fruit or vegetable you want to juice. It is recommended not to exceed 1 minute of continuous operation.
4. Insert the fruit or vegetables into the feeding tube.
5. Push the fruit and vegetable pieces carefully until they reach the sieve. Do not press too hard, as it could damage the product.
6. When you finish juicing the fruits and vegetables, and juice stops flowing from the nozzle, turn off the power and unplug the appliance. When the motor and sieve stop rotating, turn the nozzle counterclockwise until the  symbol is aligned with the  symbol on the central ring

before taking the jar away from the nozzle.

7. Take the jar away from the juice nozzle after the motor and sieve have stopped completely.

Switch positions

0: Off

1: Low gear for soft fruits and vegetables, such as watermelon, tomato, cucumber, and strawberries.

2: High gear for hard fruits and vegetables, such as carrot, pear, celery, etc.

4. TROUBLESHOOTING

Problem	Possible cause	Solution
The product does not work when turning on the switch.	<ol style="list-style-type: none"> 1. The central ring is not properly placed. 2. The top cover is not properly installed. 3. The top cover is broken. 	<ol style="list-style-type: none"> 1. Install the ring properly. 2. Install the top cover properly. 3. Replace the top cover
The product emits an unpleasant smell when switched on for the first time.	This is normal.	If the juicer still emits an unpleasant smell after several uses, contact the Technical Support Service of Cecotec.
The appliance stops while in use.	<ol style="list-style-type: none"> 1. Low voltage level. 2. Excessive amount of food. 3. Too much pressure exerted with the press. 4. Temperature control protection of the motor. 	<ol style="list-style-type: none"> 1. Check whether the voltage is too low. 2. Turn off the power to remove some food from the feeding tube. 3. Do not press as hard. 4. Resume operation after 20-30 minutes.
Too much pulp in the juice	<ol style="list-style-type: none"> 1. Broken sieve. 2. Too much pulp in the central ring. 	<ol style="list-style-type: none"> 1. Replace the sieve. 2. Clean the central ring.
Abnormal vibration or too much noise	<ol style="list-style-type: none"> 1. Improper installation of the sieve or the appliance is not placed in an even surface. 2. The appliance is not placed in an even surface or a footpad is missing. 3. High voltage level. 4. Excessive amount of food. 	<ol style="list-style-type: none"> 1. Install the sieve in place. 2. Put the product in an even surface or install the footpad in place. 3. Check whether the voltage is too high. 4. Turn off the power to remove some food from the feeding tube.



Little juice production	<ol style="list-style-type: none"> 1. Too much pulp in the central ring. 2. Too much pressure exerted with the press. 	<ol style="list-style-type: none"> 1. Clean the central ring. 2. Do not press as hard.
The sieve is stuck	Food has blocked the sieve.	Turn off the power to remove some food from the feeding tube.

5. CLEANING AND MAINTENANCE

1. Make sure to turn off and disconnect the appliance before disassembling or cleaning the product.
2. Please, clean the appliance after every use.
3. The housing of the appliance can be cleaned with a wet cloth. Do not immerse the main body of the appliance in water or other liquids.
4. Wash all detachable, non-electrical parts with water and soap.
5. Make sure the product is completely dry before storing it in a cool, dry place, away from direct sunlight.

6. TECHNICAL SPECIFICATIONS

Product reference: 04080

Power: 350 W, Maximun power: 650 W

Voltage and frequency: 220-240 V, 50 Hz

Continuous use operation: ≤1 minute

Made in China | Designed in Spain

7. TECHNICAL SUPPORT SERVICE AND WARRANTY

This product is under warranty for 2 years from the date of purchase, as long as the proof of purchase is submitted, the product is in perfect physical condition, and it has been given proper use, as explained in this instruction manual.

The warranty will not cover the following situations:

- The product has been used for purposes other than those intended for it, misused, beaten, exposed to moisture, immersed in liquid or corrosive substances, as well as any other fault attributable to the customer.
- The product has been disassembled, modified, or repaired by persons, not authorised by the official Technical Support Service of Cecotec.
- Faults deriving from the normal wear and tear of its parts, due to use.

The warranty service covers every manufacturing defects of your appliance for 2 years, based on current legislation, except consumable parts. In the event of misuse, the warranty will not apply. If at any point, a fault is detected, contact the official Technical Support Service of Cecotec and send us your proof of purchase via e-mail at:

sat@cecotec.es

8. DISPOSAL OF OLD ELECTRICAL APPLIANCES



The European directive 2012/19/EU on Waste Electrical and Electronic Equipment (WEEE), specifies that old household electrical appliances must not be disposed of with the normal unsorted municipal waste. Old appliances must be collected separately, in order to optimize the recovery and recycling of the materials they contain, and reduce the impact on human health and the environment.

The crossed out "wheeled bin" symbol on the product reminds you of your obligation to dispose of the appliance correctly. If the product has a built-in battery or uses batteries, they should be removed from the appliance and disposed of appropriately.

Consumers must contact their local authorities or retailer for information concerning the correct disposal of old appliances and/or their batteries.



Veillez lire attentivement les instructions de sécurité avant d'utiliser l'appareil. Veillez conserver ce manuel pour de futures références ou pour tout nouvel utilisateur.

1. INSTRUCTIONS DE SÉCURITÉ

- Veillez suivre les instructions de sécurité suivantes avec attention lorsque vous utilisez l'appareil.

- Assurez-vous que le voltage du réseau électrique coïncide avec le voltage spécifié sur la plaque signalétique du produit et que la fiche possède bien une prise de terre.

- Ne submergez pas le câble, la fiche ni n'importe qu'elle autre partie fixe de l'appareil dans l'eau ou tout autre liquide. N'exposez pas les connexions électriques à l'eau. Assurez-vous d'avoir les mains complètement sèches avant de toucher la prise ou d'allumer l'appareil.

AVERTISSEMENT : si l'appareil tombe accidentellement dans l'eau, débranchez-le immédiatement. Ne touchez pas l'eau !

- Inspectez le câble d'alimentation régulièrement en cherchant de possibles dommages visibles. Si le câble présente des dommages, il doit être réparé par le Service Après-Vente Officiel de Cecotec pour éviter tous types de dangers.

AVERTISSEMENT : n'utilisez pas l'appareil si le câble, la prise ou la structure en général présentent des dommages ou si le produit ne fonctionne pas correctement, s'il a subi une chute ou a été abîmé.

- Ne tordez pas, ne pliez pas, n'étirez pas ni n'abîmez le câble d'alimentation. Protégez-le des bords aiguisés et des sources de chaleur. Ne permettez pas que le câble touche des surfaces chaudes. Ne laissez pas le câble dépasser de la surface de travail ou du plan de travail.

- L'appareil n'est pas conçu pour être utilisé à travers une minuterie externe ou un système de contrôle à distance séparés.

- Éteignez et débranchez l'appareil de la source d'alimentation lorsque vous avez fini de l'utiliser et avant de le nettoyer. Tirez sur la fiche pour débrancher ; ne tirez pas sur le câble.

- Ce produit a été conçu exclusivement pour un usage domestique. Il n'est pas approprié pour un usage commercial ni industriel. Ne l'utilisez pas en extérieur.

- Assurez-vous que toutes les pièces du produit soient correctement installées avant de l'allumer.

- N'utilisez pas d'accessoires qui ne soient pas recommandés par le fabricant, cela pourrait causer des lésions ou des dommages.

- L'appareil ne doit pas être utilisé par des enfants de moins de 8 ans. Cet appareil peut être utilisé par des enfants de plus de 8 ans s'ils sont surveillés de manière continue.

- Cet appareil peut être utilisé par des personnes aux capacités physiques, mentales ou sensorielles réduites, ou sans expérience ni connaissances si elles sont surveillées et/ou ont reçu les informations nécessaires à l'utilisation correcte de l'appareil et qu'elles aient bien compris les risques qu'il implique.

- Surveillez les enfants pour vous assurer qu'ils ne jouent pas avec le produit. Une surveillance stricte est nécessaire si l'appareil est utilisé par ou à côté d'enfants.

- Maintenez l'appareil et son câble hors de portée des enfants de moins de 8 ans.

- Placez l'appareil sur une surface sèche, stable, plate et résistante à la chaleur.

- N'utilisez pas l'appareil dans les circonstances suivantes :
 - Dans ou sur des cuisines électriques ou à gaz, fours chauds ou près du feu.
 - Sur des surfaces molles (comme les tapis) ou des surfaces sur lesquelles l'appareil pourrait se renverser pendant utilisation.
 - En extérieur ou dans des endroits possédant des niveaux d'humidité élevés.
- Ne couvrez jamais le produit avec un objet lorsqu'il est en fonctionnement.
- N'introduisez aucune partie du corps ni objets affilés dans le canal pour fruits de la centrifugeuse. Aucun objet ne peut substituer la presse fournie avec le produit. N'approchez pas les yeux du canal pour fruits.
- Assurez-vous qu'aucun objet ne touche les pièces mobiles alors que l'appareil est en fonctionnement pour éviter de possibles lésions ou dommages sur l'appareil.
- Si les fruits ou légumes que vous souhaitez utiliser ont des pépins, des coquilles ou des peaux dures, retirez-les avant de les introduire dans le canal pour fruits de l'appareil.
- Assurez-vous que lame a arrêté de tourner et que le produit est bien déconnecté avant de monter ou de démonter n'importe quelle pièce de l'appareil.
- Si le produit arrête de fonctionner, cela peut être dû au contrôle de la température du moteur. Veuillez débrancher le produit et le laisser refroidir pendant 20-30 minutes avant de recommencer à l'utiliser.
- Débranchez le produit immédiatement si vous observez du feu ou de la fumée.
- Ne laissez pas le produit sans surveillance lorsqu'il est en cours d'utilisation. Débranchez-le de la source d'alimentation lorsque vous avez terminé de l'utiliser ou lorsque vous quittez la pièce.
- N'essayez pas de réparer vous-même le produit. Contactez le Service Après-Vente Officiel de Cecotec.
- Le nettoyage et l'entretien du produit doivent être réalisés en accord avec ce manuel d'instructions pour assurer un correct fonctionnement de l'appareil. Éteignez et débranchez le produit avant de le déplacer ou de le nettoyer.
- Le nettoyage et l'entretien ne doivent pas être réalisés par des enfants.
- Ne mettez pas le produit dans le lave-vaisselle.
- Veuillez ranger le produit et son manuel d'instructions dans un lieu sec et sécurisé lorsque vous ne l'utilisez pas.
- Nous n'accepterons aucune responsabilité quant aux dommages ou lésions personnelles qui auraient pour origine un usage inadéquat de l'appareil ou un non-respect des instructions de ce manuel.

2. AVANT UTILISATION

- Retirez tous les éléments de l'emballage.
- Examinez toutes les parties du produit en cherchant de possibles dommages visibles. Déroulez complètement le câble d'alimentation et examinez-le. N'utilisez pas le produit si l'appareil ou son câble d'alimentation présentent des dommages ou ne fonctionnent pas correctement. S'ils présentent des dommages, contactez le Service Après-Vente Officiel de Cecotec pour recevoir des informations, demander réparations ou retours.
- Assurez-vous de bien avoir lu et compris les instructions et avertissements de ce manuel

d'instructions. Prêtez bien attention aux instructions de sécurité fournies dans les pages antérieures.



- Nettoyez toutes les pièces qui vont être en contact avec les aliments.

MONTAGE

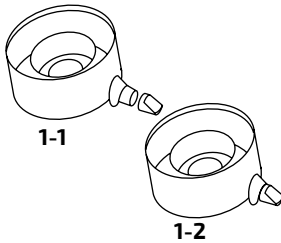

Le produit possède un double système de sécurité qui stoppera le fonctionnement du produit si les pièces ne sont pas correctement installées.

Veillez suivre ces instructions pour assembler le produit :

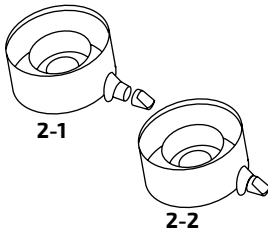

- Alignez le symbole  situé sur le bec pour le jus avec le symbole  situé sur l'anneau central et appuyez jusqu'à ce qu'il reste fixe. Si le bec ne s'emboîte pas, assurez-vous que la bosse à l'intérieur du bec se glisse bien dans le guide que vous verrez au niveau de la sortie du jus. Une fois fixé, le bec se trouvera sur la position anti-goutte.



- Tournez le bec à 180° dans le sens des aiguilles d'une montre jusqu'à ce que le symbole  soit aligné avec le symbole . Le bec se trouvera sur la position normale pour préparer du jus.

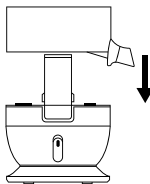

- Placez l'anneau central sur le corps principal de la centrifugeuse. Assurez-vous que le bec soit orienté vers la partie avant du produit.

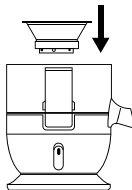

- Placez le tamis sur la roue du moteur et appuyez jusqu'à ce qu'il reste fixe à sa place.

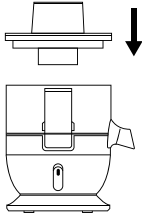

- Placez le couvercle supérieur sur l'anneau central du produit.

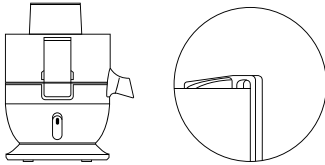

- Accrochez les pinces de fermeture sur le bord extérieur du couvercle supérieur et appuyez vers le bas jusqu'à fixer le couvercle au corps principal de l'appareil.



- Introduisez le séparateur de la jarre dans la jarre. Assurez-vous que les encoches des deux côtés du séparateur coïncident avec les guides sur la surface intérieure de la jarre. Ensuite, fermez la jarre avec son couvercle.

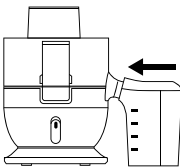

- Introduisez le bec pour jus dans l'ouverture de la jarre. Assurez-vous que le bec soit en position .

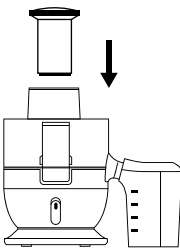

- Aligned le canal que vous pouvez trouver dans la presse, avec le guide sur la surface intérieure du canal pour fruits puis introduisez la presse dans le canal pour fruits.

3. FONCTIONNEMENT

1. Branchez la centrifugeuse au réseau électrique. Assurez-vous que l'interrupteur soit bien éteint avant de brancher le produit.
2. Nettoyez le fruit ou le légume dont vous souhaitez extraire le jus et coupez-le en petits morceaux



pour qu'ils puissent rentrer dans le canal pour fruits. Retirez les os, pépins, peaux dures, ... des aliments avant de les introduire dans le canal pour fruits.

3. Allumez l'interrupteur. Vous pouvez sélectionner une des deux positions différentes selon le type de fruits dont vous souhaitez extraire le jus. Il est recommandé de ne pas excéder une minute en utilisation continue.

4. Introduisez le fruit ou le légume dans le canal pour fruits.

5. Appuyez sur les morceaux de fruit ou de légume avec soin jusqu'à ce qu'ils atteignent le tamis. N'appuyez pas brusquement, cela pourrait abîmer le produit.

6. Lorsque vous avez fini d'extraire le jus du fruit ou du légume et que le jus arrête de sortir par le bec, éteignez l'interrupteur et débranchez le produit. Lorsque le moteur et le tamis ont arrêté de tourner, tournez le bec dans le sens contraire des aiguilles d'une montre jusqu'à ce que le symbole  soit aligné avec le symbole ▼ sur l'anneau central avant de retirer la jarre du bec.

7. Retirez la jarre du bec pour jus uniquement lorsque le moteur et le tamis ont arrêté de tourner totalement.

Positions de l'interrupteur

0: Éteint

1: Vitesse basse pour fruits et légumes mous comme le melon, la tomate, le concombre et les fraises.

2: Vitesse élevée pour fruits et légumes durs comme la carotte, la poire, le céleri, etc.

4. RÉOLUTION DES PROBLÈMES

Problème	Raisons possibles	Solution
Le produit ne fonctionne pas lorsque j'allume l'interrupteur.	<ol style="list-style-type: none"> 1. L'anneau central n'est pas installé correctement. 2. Le couvercle n'est pas installé correctement. 3. Le couvercle est cassé. 	<ol style="list-style-type: none"> 1. Installez l'anneau central correctement. 2. Installez le couvercle correctement. 3. Changez le couvercle.
Le produit émet une odeur désagréable lorsque je l'allume pour la première fois.	Ce phénomène est normal.	Si la centrifugeuse continue d'émettre une odeur désagréable après plusieurs utilisations, contactez le Service Après-Vente Cecotec.
Le produit s'est arrêté alors que je l'utilisais.	<ol style="list-style-type: none"> 1. Voltage trop bas. 2. Trop de fruits ou de légumes dans le canal pour fruits. 3. Vous avez exercé trop de pression avec la presse. 4. Contrôle de température du moteur. 	<ol style="list-style-type: none"> 1. Vérifiez que le voltage ne soit pas trop bas. 2. Éteignez la centrifugeuse et retirez un peu de fruit ou de légume du canal pour fruits. 3. N'appuyez pas aussi fort. 4. Laissez le produit reposer environ 20-30 minutes.

Il y a trop de pulpe dans le jus.	<ol style="list-style-type: none"> 1. Tamis cassé. 2. Trop de pulpe dans l'anneau central. 	<ol style="list-style-type: none"> 1. Changez le tamis. 2. Nettoyez l'anneau central.
Le produit vibre ou fait beaucoup de bruit.	<ol style="list-style-type: none"> 1. Installation incorrecte du tamis. 2. Le produit n'est pas placé sur une surface plate ou il lui manque un pied. 3. Voltage trop haut. 4. Trop de fruits ou de légumes dans le canal pour fruits. 	<ol style="list-style-type: none"> 1. Installez le tamis correctement. 2. Placez le produit sur une surface plate ou installez le pied manquant. 3. Vérifiez que le voltage ne soit pas trop élevé. 4. Éteignez la centrifugeuse et retirez un peu de fruit ou de légume du canal pour fruits.
La centrifugeuse produit peu de jus.	<ol style="list-style-type: none"> 1. Il y a trop de pulpe dans l'anneau central. 2. Vous avez exercé trop de pression avec la presse. 	<ol style="list-style-type: none"> 1. Nettoyez l'anneau central. 2. N'appuyez pas aussi fort.
Le tamis est bloqué.	La nourriture a bloqué le tamis.	Éteignez la centrifugeuse et retirez un peu de fruit ou de légumes du canal pour fruits.

5. NETTOYAGE ET ENTRETIEN

1. Assurez-vous de bien éteindre et de débrancher la centrifugeuse avant de la démonter ou de la nettoyer.
2. Veuillez nettoyer le produit après chaque utilisation.
3. Nettoyez l'extérieur du produit avec un chiffon humide. Ne submergez pas le corps principal de la centrifugeuse dans de l'eau ou dans n'importe quel autre liquide.
4. Nettoyez toutes les pièces démontables non électriques avec de l'eau et du savon.
5. Assurez-vous que le produit soit complètement sec avant de le ranger dans un lieu frais et sec, éloigné de la lumière directe du soleil.

6. SPÉCIFICATIONS TECHNIQUES

Référence du produit : 04080

Puissance : 350 W, Puissance maximale : 650 W

Voltage et fréquence : 220-240 V, 50 Hz

Utilisation continue : ≤1 minute

Made in China | Conçue en Espagne

7. GARANTIE ET SAT

Ce produit possède une garantie de 2 ans à partir de la date d'achat, à condition de toujours présenter la facture d'achat, que le produit soit en parfait état, et ait été utilisé correctement comme indiqué dans ce manuel d'instructions.

La garantie ne couvre pas :

- Un produit qui ait été utilisé en-dehors de ses capacités ou usages normaux, ayant subi



des coups, abîmé, exposé à l'humidité, submergé dans n'importe quel liquide ou substance corrosive, ainsi que tous les incidents dont la faute serait imputable au consommateur.

- Un produit qui ait été démonté, modifié ou réparé par des personnes non autorisées par notre Service Après-Vente Officiel de Cecotec.

- Lorsque le problème a été causé par l'usure normale des composants dû à l'utilisation.

Le service de garantie couvre tous les défauts de fabrication pendant 2 ans selon la législation en vigueur, à l'exception des pièces consommables. Dans le cas d'une mauvaise utilisation de la part de l'utilisateur, le service de garantie ne se fera pas responsable de la réparation. Si vous détectez un incident ou un problème avec le produit, vous devez contacter le Service Après-Vente Officiel de Cecotec et transmettre la facture d'achat du produit via e-mail à cette adresse:

sat@cecotec.es

8. RECYCLAGE DES ÉLECTROMÉNAGERS



La directive européenne 2012/19/UE relative aux Déchets d'Équipements Électriques et Électroniques (DEEE) spécifie que les électroménagers ne doivent pas être recyclés avec le reste des déchets municipaux communs. Ces électroménagers doivent être jetés de manière séparée, afin d'optimiser la récupération et le recyclage des matériaux et, de cette manière, réduire l'impact qu'ils peuvent avoir sur la santé humaine et sur l'environnement. Le symbole de la poubelle rayée vous rappelle l'obligation de vous défaire de ce produit de manière correcte. Si le produit en question possède une batterie ou une pile pour son autonomie électrique, celle-ci devra être retirée avant de jeter le produit et être traitée à part comme un résidu de catégorie différente.

Pour obtenir des informations détaillées sur la manière la plus adéquate de vous défaire de vos électroménagers et/ou des batteries correspondantes, le consommateur devra contacter les autorités locales.

Lesen Sie sich diese Anweisungen sorgfältig durch, bevor Sie das Gerät in Betrieb nehmen. Bewahren Sie diese Bedienungsanleitung für zukünftige Referenzen oder neue Nutzer gut auf.

1. SICHERHEITSHINWEISE

- Folgen und beachten Sie sorgfältig alle Sicherheitshinweisen dieser Bedienungsanleitung, wenn Sie das Gerät verwenden.
- Vergewissern Sie sich, dass die Netzspannung mit dem auf dem Typenschild des Gerätes angegebenen Spannungen übereinstimmt und dass die Steckdose geerdet ist.
- Tauchen Sie das Netzkabel, den Stecker oder jegliche nicht entfernbare Teile des Gerätes nicht in Wasser oder andere Flüssigkeiten ein und lassen Sie die elektrischen Anschlüsse nicht in Kontakt mit Wasser kommen. Vergewissern Sie sich, dass Ihre Hände vor dem Umgang mit dem Stecker oder dem Einschalten des Gerätes, trocken sind.

WARNUNG: Wenn das Gerät versehentlich ins Wasser gefallen sein sollte, trennen Sie es sofort von der Stromversorgung und greifen Sie unter keinen Umständen in das Wasser!

- Überprüfen Sie das Netzkabel regelmäßig auf sichtbare Schäden. Wenn das Kabel beschädigt ist, muss es durch den offiziellen Technischen Kundendienst von Cecotec ersetzt werden, um jegliche Art von Gefahr und weitere Schäden zu vermeiden.

WARNUNG: verwenden Sie das Gerät nicht, wenn das Netzkabel, der Stecker oder das Gehäuse beschädigt ist, oder wenn es einen Defekt aufweist oder in irgendeiner Art und Weise fallen gelassen oder beschädigt wurde.

- Das Netzkabel darf nicht verdreht, verbogen oder zu stark gezogen bzw. belastet werden. Schützen Sie das Netzkabel vor scharfen Kanten oder Ecken und Hitzequellen. Lassen Sie das Netzkabel nicht in Kontakt mit heißen Oberflächen kommen. Lassen Sie das Kabel nicht über die Kante der Arbeitsfläche oder der Arbeitsplatte hängen.
- Das Gerät darf nicht über eine externe Zeitschaltuhr/Timer oder eine separate Fernbedienung betrieben werden.
- Schalten Sie das Gerät aus und trennen Sie es von der Stromversorgung, indem Sie den Stecker aus der Steckdose heraus ziehen, wenn Sie das Gerät nicht verwenden und bevor Sie es reinigen möchten.
- Dieses Gerät ist nur für den häuslichen Gebrauch bestimmt. Es ist nicht für den gewerblichen bzw. Industriellen Gebrauch geeignet bzw. vorgesehen. Verwenden Sie das Gerät nicht Draußen bzw. im Freien.
- Vergewissern Sie sich, dass alle Teile am Gerät ordnungsgemäß installiert und befestigt sind, bevor Sie es einschalten und verwenden.
- Verwenden Sie kein Zubehör, das nicht vom Hersteller empfohlen wurde, da dies zu Verletzungen oder Beschädigungen führen könnte.
- Das Gerät darf nicht von Kindern unter 8 Jahren benutzt werden. Es kann von Kindern ab 8 Jahren benutzt werden, sofern sie unter ständiger Beaufsichtigung während der Nutzung des Gerätes stehen.
- Dieses Gerät darf nicht von Personen mit eingeschränkter körperlicher, sensorischer oder geistiger Leistungsfähigkeit oder fehlender Erfahrung bzw. fehlenden Kenntnissen verwendet werden, es sei denn, sie werden bei der Benutzung durch eine verantwortliche Person beaufsichtigt oder ihnen wurde eine Einweisung im ordnungsgemäßen und sicheren Umgang gegeben und sie haben die mit dem Gerät verbundenen Risiken verstanden und können diese richtig einschätzen.



- Beaufsichtigen Sie kleine Kinder um sicher zu stellen, dass sie nicht mit dem Gerät spielen. Eine besonders genaue und konsequente Beaufsichtigung ist geboten, wenn das Gerät in der Nähe von Kindern verwendet wird.
- Halten Sie das Gerät und das Kabel außerhalb der Reichweite von Kindern unter 8 Jahren.
- Stellen Sie das Gerät auf eine trockene, stabile, ebene und hitzebeständige Oberfläche.
- Verwenden Sie das Gerät nicht unter den folgenden Umständen:
 - Auf oder in der Nähe von Gas- oder Elektrokoefeldern, in beheizten Öfen oder Herden, oder in der Nähe von offenen Flammen.
 - Auf weichen Oberflächen (z.B. Teppichen) oder wo es während des Gebrauchs umkippen könnte.
 - Im Freien oder in Bereichen mit hoher Luftfeuchtigkeit.
- Decken Sie das Gerät nicht ab, während es verwendet wird.
- Geben Sie keine Körperteile oder scharfen Gegenstände in das Einfüllrohr des Gerätes hinein. Achten Sie darauf, dass sich Ihre Augen nicht in unmittelbarer Nähe zum Einfüllrohr befinden.
- Achten Sie besonders darauf, dass keine Fremdkörper oder nicht für den Gebrauch des Gerätes vorgesehenen Objekte bzw. Gegenstände in die beweglichen Teile des Entsafters geraten, während das Gerät verwendet wird, um Verletzungen und Beschädigungen zu vermeiden.
- Wenn Sie Obst oder Gemüse verarbeiten möchten, das harte Samen, dicke oder besonders harte Schale aufweist, entfernen Sie diese bitte bevor Sie diese Früchte mit dem Entsafter verarbeiten möchten und in das Einfüllrohr geben möchten.
- Vergewissern Sie sich, dass sich die rotierende Klinge nicht dreht bzw. vollständig gestoppt hat und das das Gerät mit ausgestecktem Netzstecker vom Stromnetz getrennt ist, bevor Sie den Entsafter und dessen Komponenten montieren bzw. demontieren.
- Wenn das Gerät nicht mehr arbeitet oder unvorhergesehen stoppt, kann dies durch den Temperaturregelschutz des Motors verursacht werden. Bitte schalten Sie das Gerät aus und trennen es von der Stromversorgung. Lassen Sie den Entsafter für 20 bis 30 Minuten abkühlen, bevor Sie den Betrieb wieder aufnehmen.
- Lassen Sie das Gerät nicht unbeaufsichtigt während der Verwendung. Trennen Sie es von der Stromversorgung durch ausstecken des Netzsteckers aus der Steckdose wenn Sie die Verwendung beendet haben oder den Raum verlassen.
- Versuchen Sie nicht, das Gerät selbst zu reparieren. Kontaktieren Sie den offiziellen Technischen Kundendienst von Cecotec für weitere Hilfe.
- Reinigungs- und Wartungsarbeiten müssen gemäß dieser Bedienungsanleitung durchgeführt werden, um eine ordnungsgemäße Funktion des Gerätes zu gewährleisten. Schalten Sie das Gerät aus und ziehen Sie den Netzstecker aus der Steckdose. Lassen Sie das Gerät vollständig abkühlen bevor Sie es reinigen oder aufbewahren bzw. lagern möchten.
- Reinigungs- und Wartungsarbeiten dürfen nicht von Kindern durchgeführt werden.
- Reinigen Sie dieses Gerät nicht in der Spülmaschine.
- Bewahren Sie das Gerät und seine Bedienungsanleitung an einem sicheren und trockenen Ort auf, wenn es nicht benutzt wird.
- Für eventuelle Schäden oder Personenschäden, die durch Missbrauch oder Nichtbeachtung dieser Bedienungsanleitung entstehen, wird keine Haftung übernommen.

2. VOR DEM GEBRAUCH



- Entfernen Sie alle Verpackungselemente.
- Überprüfen Sie alle Teile und Komponenten des Gerätes auf sichtbare Beschädigungen. Wickeln Sie das Netzkabel vollständig ab und prüfen Sie es ebenso auf Beschädigungen. Verwenden Sie das Gerät nicht mit beschädigten bzw. defekten Netzkabel oder wenn es nicht ordnungsgemäß funktioniert. Im Falle einer Beschädigung oder Defekts, kontaktieren Sie den offiziellen Technischen Kundendienst von Cecotec für weitere Hilfe, Reparaturen oder Rückgabe und Umtausch des Gerätes.
- Vergewissern Sie sich, dass Sie alle Anweisungen und Warnungen in dieser Bedienungsanleitung gelesen und verstanden haben. Achten Sie besonders auf die Sicherheitshinweise auf den vorherigen Seiten.
- Reinigen Sie alle Komponenten, die in Kontakt mit Lebensmitteln kommen bevor Sie das Gerät zum ersten Mal verwenden.

MONTAGE

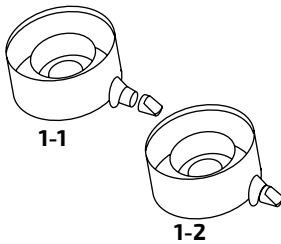

Dieses Produkt ist mit einem zweifachen Sicherheitssystem ausgestattet, das den Betrieb verhindert, wenn nicht alle Komponenten und Bauteile korrekt zusammengebaut bzw. montiert sind.

Befolgen Sie sorgfältig die folgenden Anweisungen, um das Gerät zusammenzubauen:

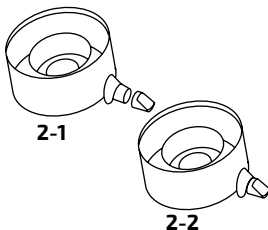

- Richten Sie das  Symbol am Auslasskanal für den Saft auf das  Symbol auf dem Zentralring aus und drücken Sie ihn, bis er einrastet. Sollte der Auslasskanal nicht richtig passen, vergewissern Sie sich, dass das Innenteil des Stutzens in die Nut des Auslasses gleitet. Sobald der Auslass gesperrt ist, befindet sich der Auslass in der Anti-Tropf-Position.



- Drehen Sie den Auslasskanal 180° im Uhrzeigersinn, bis das  Symbol mit dem  Symbol übereinstimmt. Der Auslasskanal befindet sich nun in der normalen Freigabe-Position

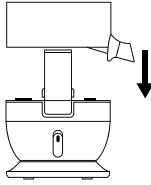

- Setzen Sie den Zentralring auf den Hauptkörper des Gerätes. Stellen Sie sicher, dass der Saft-Auslasskanal an der Vorderseite des Gerätes orientiert ist.

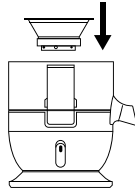

- Setzen Sie das Sieb auf die Antriebswelle des Motors und drücken Sie es leicht an, bis es einrastet.

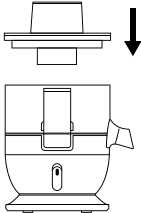

- Setzen Sie die Obere Abdeckung auf den Zentralring des Gerätes.

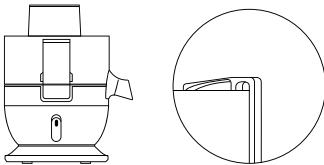

- Klemmen Sie die Verschluss-Klammern an den äußeren Rand der oberen Abdeckung und schieben Sie sie nach unten, um die Abdeckung am Hauptkörper des Gerätes zu verriegeln.



- Setzen Sie den Trenneinsatz/Teiler des Auffangbehälters ein. Achten Sie darauf, dass die Rillen an den Seiten des Einsatzes mit der Führung auf der Innenseite des Gefäßes übereinstimmen. Dann schließen Sie den Auffangbehälter mit dem Deckel.

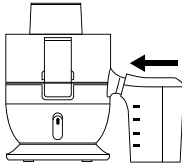

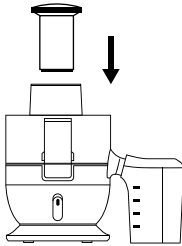

- Stellen Sie den Auffangbehälter an den Auslasskanal des Gerätes. Vergewissern Sie sich, dass der Auslasskanal sich in der  Stellung befindet.



- Richten Sie die Nut des Pressstoppers zur Führung auf der Innenfläche des Einfüllrohres aus und setzen Sie den Pressstopfer in das Einfüllrohr ein.

3. BEDIENUNG

1. Stecken Sie den Netzstecker des Gerätes in eine Steckdose. Vergewissern Sie sich, dass der Netzschalter ausgeschaltet ist, bevor Sie das Gerät anschließen.
2. Waschen Sie das Obst oder Gemüse. Schneiden das Obst und Gemüse in Stücke, die in das Einfüllrohr passen. Entfernen Sie alle Gruben, harten Samen, dicke Haut oder harte Schale der Lebensmittel, bevor Sie diese in das Einfüllrohr des Gerätes geben.
3. Schalten Sie den Netzschalter ein. Sie können zwischen zwei verschiedenen Positionen entsprechend der Art des Obstes oder Gemüses wählen, die Sie entsaften möchten. Es wird empfohlen, das Gerät nicht länger als 1 Minute im Dauerbetriebe zu verwenden.
4. Geben Sie das Obst oder Gemüse in das Einfüllrohr.
5. Drücken Sie die Obst- und Gemüsestücke vorsichtig mit dem Pressstopfer bis sie das Sieb erreichen. Drücken Sie nicht zu stark, da Sie das Gerät ansonsten beschädigen könnten.
6. Wenn Sie mit dem Entsaften der Früchte und dem Gemüse fertig sind und kein Saft mehr aus dem Auslasskanal fließt, schalten Sie das Gerät aus und ziehen den Netzstecker aus der Steckdose. Sobald der Motor und das Sieb gestoppt haben und sich nicht mehr drehen, drehen Sie den Auslasskanale gegen den Uhrzeigersinn bis das  Symbol zum  Symbol auf dem Zentralring ausgerichtet ist, bevor Sie den Auffangbehälter vom Auslasskanal entfernen.
7. Nehmen Sie den Auffangbehälter vom Auslasskanal weg, nachdem der Motor und das Sieb vollständig gestoppt haben.

Schalter-Stellungen

0: Aus/OFF

1: Geringe Drehzahl für weiches Obst und Gemüse, wie z.B. Wassermelone, Tomaten, Gurke und Erdbeeren, etc.

2: Hohe Drehzahl für harte Früchte und Gemüse, wie z.B. Karotten, High gear for hard fruits and vegetables, such as carrot, Birnen, Sellerie, etc.



4. FEHLERBEHEBUNG

Problem	Mögliche Ursachen	Lösung
Das Produkt funktioniert nicht, wenn der Schalter eingeschaltet wird.	<ol style="list-style-type: none"> 1. Der Zentralring ist nicht richtig platziert. 2. Die obere Abdeckung ist nicht richtig installiert. 3. Die obere Abdeckung ist beschädigt. 	<ol style="list-style-type: none"> 1. Setzen Sie den Zentralring richtig ein. 2. Installieren Sie die obere Abdeckung richtig. 3. Ersetzen Sie die obere Abdeckung
Das Gerät strahlt beim ersten Einschalten einen unangenehmen Geruch aus.	Das ist völlig normal!	Wenn der Entsafter nach einigen Anwendungen immer noch einen unangenehmen Geruch aussendet, wenden Sie sich bitte an den Technischen Kundendienst von Cecotec.
Das Gerät stoppt während dem Gebrauch.	<ol style="list-style-type: none"> 1. Zu niedriger Spannungspegel. 2. Zu große Menge an Nahrung/Lebensmittel. 3. Zu viel ausgeübter Druck mit dem Pressstopfer. 4. Überlastungs/Überhitzungs-Schutz des Motors. 	<ol style="list-style-type: none"> 1. Prüfen Sie die Stromversorgung und ob ausreichend Spannungs vorhanden. 2. Schalten Sie die Stromversorgung aus, um überschüssige Menge an Lebensmittel aus dem Futterrohr zu entfernen. 3. Drücken Sie nicht zu stark mit dem Pressstopfer. 4. Lassen Sie das Gerät 20-30 Minuten abkühlen bevor Sie die Verwendung fortsetzen.
u viel Fruchtfleisch oder Schale im Saft	<ol style="list-style-type: none"> 1. Beschädigtes Sieb. 2. Zu viel Fruchtfleisch oder Schalenreste im Zentralring. 	<ol style="list-style-type: none"> 1. Ersetzen Sie das Sieb. 2. Reinigen Sie den Zentralring.
Ungewöhnliche Vibrationen oder zu hohe Geräuschentwicklung	<ol style="list-style-type: none"> 1. Eine unsachgemäße Installation des Siebes oder des Gerätes. 2. Das Gerät befindet sich nicht auf einer ebenen Fläche oder ein Standfuß an der Basis fehlt. 3. zu hoher Spannungspegel. 4. Übermäßige Menge an Lebensmittel. 	<ol style="list-style-type: none"> 1. Überprüfen Sie das Sieb und montieren es ordnungsgemäß. 2. Stellen Sie das Gerät auf eine ebene Oberfläche ein oder installieren Sie den Standfuß ordnungsgemäß an der Unterseite. 3. Prüfen Sie die Spannungsversorgung und ob die Spannung zu hoch. 4. Trennen Sie das Gerät von der Stromversorgung und entfernen Sie überschüssige Nahrungsmittel aus dem Einfüllrohr.

Zu geringe Entsaftungsleistung bzw. Menge an extrahierten Saft	1. Zu viel Fruchtfleisch oder Schalenreste im Zentralring. 2. Zu viel ausgeübter Druck auf den Pressstopfer.	1. Reinigen Sie den Zentralring. 2. Pressen Sie nicht zu stark auf den Stopfer.
Das Sieb ist blockiert oder hängt fest.	Lebensmittel haben das Sieb blockiert.	Schalten Sie die Stromversorgung aus und ziehen den Netzstecker aus der Steckdose um die Nahrungsmittel zu entfernen.

5. REINIGUNG UND WARTUNG

1. Vergewissern Sie sich, dass das Gerät ausgeschaltet und von der Stromversorgung getrennt ist, indem Sie den Netzstecker aus der Steckdose ausstecken, bevor Sie das Gerät zerlegen oder reinigen möchten.
2. Bitte reinigen Sie das Gerät nach jeder Anwendung.
3. Das Gehäuse des Gerätes kann mit einem feuchten Tuch gereinigt werden. Tauchen Sie den Hauptkörper des Gerätes nicht in Wasser oder andere Flüssigkeiten ein.
4. Alle abnehmbaren, nicht elektrischen Teile sollten mit Wasser und Seife gereinigt werden.
5. Vergewissern Sie sich, dass das Produkt vollständig trocken ist, bevor Sie es an einem kühlen, trockenen Ort aufbewahren, ohne es direktem Sonnenlicht auszusetzen.

6. TECHNISCHE SPEZIFIKATIONEN

Productreferenz: 04080

Leistung: 350 W, Maximale Leistung: 650 W

Eingangsspannung und Frequenz: 220-240 V, 50 Hz

Dauerbetriebszeit: ununterbrochener Dauerbetrieb: ≤1 Minute

Hergestellt in China | Designed in Spanien

7. TECHNISCHER KUNDENDIENST UND GARANTIE

Dieses Produkt hat eine Garantie von 2 Jahren ab dem Kaufdatum an, soweit der jeweilige Kaufbeleg sorgfältig aufbewahrt und rechtzeitig eingereicht wird und das Produkt unter angemessener und sachgemäßer Behandlung wie in der Bedienungsanleitung beschrieben, verwendet und behandelt wurde. Die Garantie deckt alle Herstellungsbedingten Fehler auf Grundlage des geltenden Rechts. Ausgenommen hiervon sind Verschleißteile und Zubehörteile.

Folgende Sachverhalte werden nicht von der Garantie gedeckt:

- Wenn das Produkt über deren Kapazität oder Verwendbarkeit hinaus missbraucht, geschlagen, mit flüssigen und oder korrosiven bzw. ätzenden Substanzen behandelt wurde oder in Kontakt gekommen ist, sowie jeglicher Fehler bzw. Störung oder Defekt dem Verbraucher zuzurechnen ist.
- Wenn das Produkt von Personen demontiert, repariert oder modifiziert wurde, die nicht vom offiziellen Technischen Kundendienst von Cecotec zugelassen sind.
- Fehler die durch einen normalen Gebrauch oder Abnutzung der Teile durch dessen Gebrauch



entstehen.

Um die Garantieleistung in Anspruch nehmen zu können sind Wenn Sie ein Problem am Produkt entdecken, wenden Sie sich umgehend an den Technischen Kundendienst von Cecotec via e-Mail und senden Sie den Kaufbeleg ebenso via E-Mail an:

sat@cecotec.es

8. ENTSORGUNG VON ALTEN ELEKTROGERÄTEN



Die Europäische Richtlinie 2012/19 / EU über Elektro- und Elektronik-Altgeräte (WEEE) legt fest, dass alte Haushaltsgeräte nicht mit dem normalen unsortierten Siedlungsabfall entsorgt werden dürfen. Alte Geräte müssen gesondert gesammelt werden, um die Verwertung und das Recycling der enthaltenen Materialien zu optimieren und die Auswirkungen auf die menschliche Gesundheit und die Umwelt zu reduzieren.

Das durchgestrichene Symbol "durchgestrichene Abfalltonne" auf dem Produkt erinnert Sie an Ihre Verpflichtung, das Gerät korrekt zu entsorgen. Wenn das Produkt einen eingebauten Akku hat oder Batterien verwendet, sollte der Akku oder die Batterien aus dem Gerät entnommen und separat entsorgt werden.

Die Verbraucher müssen sich mit ihren örtlichen Behörden oder Einzelhändlern in Verbindung setzen, um Informationen über die ordnungsgemäße Entsorgung ihrer Altgeräte und / oder ihrer Batterien zu erhalten.

Leggere le seguenti istruzioni attentamente prima di usare il prodotto. Conservare questo manuale per consultazioni future e per nuovi utenti.

1. ISTRUZIONI DI SICUREZZA

- Seguire attentamente le istruzioni di sicurezza quando si usa il prodotto.
- Assicurarsi che il voltaggio della presa coincida con il voltaggio specificato sull'etichetta del prodotto.
- Questo prodotto è dotato di presa terra per ridurre il rischio di scariche elettriche. Se la spina non entra bene nella presa, contattare un tecnico. Non modificare la spina.
- Non immergere il cavo, la spina o qualsiasi altra parte fissa del grill in acqua o in altri liquidi. Non esporre le connessioni elettriche all'acqua. Assicurarsi di avere le mani completamente asciutte prima di toccare la spina o accendere il grill.

ADVERTENCIA: se il grill cade accidentalmente in acqua, scollegarlo immediatamente. Non toccare l'acqua

- Ispezionare il cavo di alimentazione regolarmente per verificare l'eventuale presenza di danni visibili. Se il cavo presenta danni, deve essere riparato dal Servizio di Assistenza Tecnica ufficiale di Cecotec per evitare qualsiasi tipo di pericolo.

AVVERTENZA: non usare il prodotto se il cavo, la spina o la struttura presenta danni o se non funziona correttamente, dopo una caduta o un danno.

- Non attorcigliare, piegare, tirare o danneggiare il cavo di alimentazione. Proteggerlo dai bordi affilati e fonti di calore. Non permettere che il cavo tocchi superfici calde. Non lasciare che il cavo sporga dai bordi della superficie di lavoro.
- La macchina non prevede l'uso di timer esterno o telecomando.
- Spegner e scollegare il prodotto quando non è in uso e prima di pulirlo. Tirare la spina non il cavo.
- Questo prodotto è progettato solamente per uso domestico. Non per uso commerciale o industriale, o in esterni.
- Non usare accessori non consigliati dal fabbricante, visto che potrebbero causare lesioni e danni.
- La macchina non deve essere usata da bambini da 0 a 8 anni. Questa macchina può essere usata da bambini di 8 anni o maggiori solo sotto supervisione continua.
- Questo prodotto può essere utilizzato da persone con capacità fisiche, sensoriali o mentali ridotte, o con mancanza di esperienza e conoscenza solo sotto supervisione o se hanno ricevuto informazioni sull'uso e rischi.
- Vigilare i bambini per assicurarsi che non giochino con il prodotto. È necessario una supervisione continua se il prodotto è in uso vicino ai bambini, o usato da loro.
- Tenere il prodotto fuori dalla portata di bambini inferiori di 8 anni.
- Posizionare il prodotto su una superficie asciutta, stabile, piana e resistente al calore.
- Non usare il prodotto nelle seguenti circostanze:
 - Su fornelli a gas o su piastre elettriche, dentro forni caldi o vicino al fuoco.
 - Su superfici morbide (come tappeti) o in cui potrebbe capovolgersi.
 - In ambienti esterni o in zone umide.
 - Vicino o sotto materiali infiammabili (come tende, trapos, tendine, panni, ecc..) o sotto armadi di cucina, visto che il pane potrebbe bruciarsi e causare un incendio se troppo tostato
- La pulizia e la manutenzione del prodotto deve essere effettuata in accordo con il manuale,



per garantire il corretto funzionamento del prodotto. Spegnerlo e scollegare il prodotto prima di pulirlo o spostarlo e lasciarlo raffreddare completamente.

- La pulizia e la manutenzione non devono essere effettuati da bambini.
- Conservare il prodotto e il manuale di istruzioni in un posto asciutto.
- La temperatura della superficie potrebbe essere molto alta durante l'uso e causare ustioni. Non toccare la superficie bollente durante e dopo l'uso. Usare delle presine e lasciare raffreddare prima di pulirla.
- Non si assume nessuna responsabilità per danni o lesioni personali causate da un cattivo uso del prodotto che non rispetta le istruzioni di questo manuale.

2. PRIMA DELL'USO



- Mettere da parte tutti gli elementi dell'imballo.
- Esaminare tutte le parti del prodotto per cercare danni visibili. Srotolare il cavo e controllarlo. Non usare il prodotto se il prodotto o il cavo presentano danni. Contattare in tal caso il Servizio di Assistenza Tecnica ufficiale di Cecotec per informazioni, riparazioni o resi.
- Assicurarsi di aver letto e compreso tutte le istruzioni e avvertenze di questo manuale. Fare attenzione alle istruzioni di sicurezza precedenti.
- Pulire tutti i pezzi che entrano a contatto con gli alimenti.

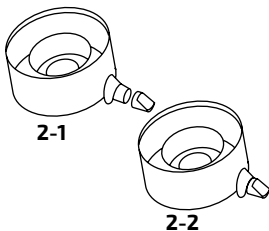
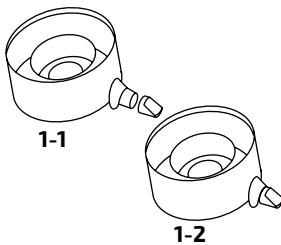

MONTAGGIO

Il prodotto è dotato di un doppio sistema di sicurezza che arresterà il funzionamento del prodotto se i pezzi non sono correttamente posizionati.

Seguire le istruzioni per montare il prodotto:



- Allineare il simbolo  con la bocchetta per il succo con il simbolo  nell'anello centrale e premere finché resta fisso. Se la bocchetta non si incastra, fare scivolare la sporgenza interna della bocchetta verso l'uscita del succo. Una volta fissata, la bocchetta sarà in posizione salvagoccia.

- Girare la bocchetta di 180° in senso orario finché il simbolo  non si allinea con il simbolo . La bocchetta si troverà in posizione normale per preparare il succo.

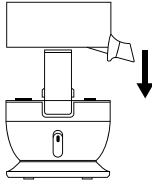

- Inserire l'anello centrale sul corpo principale della centrifuga. Assicurarsi che la bocchetta sia indirizzata verso la parte anteriore del prodotto.

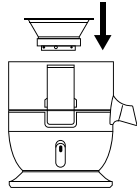

- Mettere il setaccio sulla ruota del motore del motore e premere finchè non si fissa.

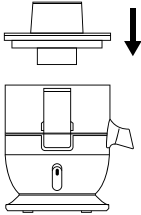

- Mettere la copertura sull'anello centrale.

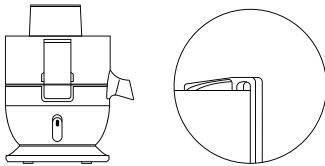

- Agganciare le pinze di chiusura con il bordo esterno della copertura superiore e premere verso il basso per fissare il coperchio al corpo principale del prodotto.



- Mettere il separatore del recipiente nel recipiente. Assicurarsi che le sporgenze del separatore coincidano con le fessure del recipiente. A seguire, chiudere il recipiente con il coperchio.

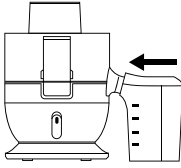

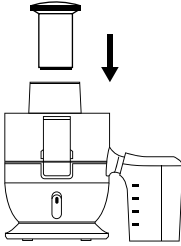

- Mettere la bocchetta per il succo nell'apertura del recipiente. Assicurarsi che la bocchetta sia in posizione .



- Allineare il canale che si trova nella pressa con le fessure nella superficie interna del canale della frutta e inserire la pressa nel canale della frutta.

3. FUNZIONAMENTO

1. Collegare la centrifuga alla presa. Assicurarsi che l'interruttore sia spento prima di collegare il prodotto.
2. Lavare la frutta e la verdura che si desidera centrifugare e tagliarla a pezzi che entrano nel canale per la frutta. Togliere noccioli, semi, bucce o scorze degli alimenti prima di inserirli.
3. Accendere l'interruttore. Può selezionare una delle due posizioni diverse in accordo con il tipo di frutta che si desidera centrifugare. Si consiglia non superare un minuto di uso continuo.
4. Mettere la frutta o la verdura nel canale.
5. Premere i pezzi di frutta o verdura con dolcezza finché raggiungono il setaccio. Non premere bruscamente, visto che potrebbe danneggiare il prodotto.
6. Quando inizia a centrifugare la frutta o la verdura dopo che esce il succo dalla bocchetta, spegnere e scollegare il prodotto. Quando il motore e il setaccio hanno smesso di girare, girare la bocchetta in senso antiorario finché il simbolo  non si allinea con il simbolo  nell'anello centrale prima di togliere il recipiente della bocchetta
7. Togliere il recipiente della bocchetta per il succo quando il motore e il setaccio sono completamente fermi.

Posizione dell'interruttore

0: Spegnimento

1: Velocità bassa per frutta e verdura morbida, tipo melone, pomodori, cetrioli e fragole.

2: Velocità alta per frutta e verdura dura, tipo carote, pere, sedano, ecc.

4. RISOLUZIONE PROBLEMI

Problema	Possibili motivi	Soluzione
Il prodotto non funziona quando si accende l'interruttore.	<ol style="list-style-type: none"> 1. L'anello centrale non è installato correttamente. 2. Il coperchio non è posizionato correttamente. 3. Il coperchio è rotto. 	<ol style="list-style-type: none"> 1. Posizionare l'anello centrale correttamente. 2. Posizionare il coperchio correttamente. 3. Cambiare il coperchio.
Il prodotto emette un odore sgradevole quando lo accendo per la prima volta.	Questo fenomeno è normale.	Se la centrifuga continua a emettere un odore sgradevole dopo vari usi, contattare il Servizio di Assistenza Tecnica di Cecotec.
Il prodotto si è arrestato mentre era in uso	<ol style="list-style-type: none"> 1. Voltaggio basso. 2. Troppa frutta o verdura nel canale della frutta. 3. Ha esercitato troppa pressione con la pressa. 4. Controllo della temperatura del motore. 	<ol style="list-style-type: none"> 1. Controllare se il voltaggio è troppo basso. 2. Spegnerne la centrifuga e togliere la frutta o la verdura dal canale della frutta. 3. Non premere così forte. 4. Lasciare riposare il prodotto per 20-30 minuti.
Troppa polpa nel succo.	<ol style="list-style-type: none"> 1. Setaccio rotto. 2. Troppa polpa nell'anello centrale. 	<ol style="list-style-type: none"> 1. Cambiare il setaccio. 2. Pulire l'anello centrale.
Il prodotto vibra o fa molto rumore.	<ol style="list-style-type: none"> 1. Installazione incorretta del setaccio. 2. Il prodotto non è posizionato su una superficie piana o manca un piede. 3. Voltaggio alto. 4. Troppa frutta o verdura nel canale della frutta. 	<ol style="list-style-type: none"> 1. Installare il setaccio correttamente. 2. Mettere il prodotto su una superficie piana o montare il piede mancante. 3. Controllare che il voltaggio sia alto. 4. Spegnerne la centrifuga e togliere la frutta o la verdura dal canale.
La centrifuga produce poco succo.	<ol style="list-style-type: none"> 1. Troppa polpa nell'anello centrale. 2. Ha esercitato troppa pressione con la pressa. 	<ol style="list-style-type: none"> 1. Lavare l'anello centrale. 2. Non pressare così forte
Il setaccio è otturato.	Il cibo ha otturato il setaccio.	Spegnerne la centrifuga e togliere la frutta o la verdura dal canale.



5. PULIZIA E MANUTENZIONE

1. Assicurarsi di spegnere e scollegare la centrifuga prima di smontarla o lavarla.
2. Per favore, pulire il prodotto dopo ogni uso.
3. Pulire l'esterno del prodotto con un panno umido. Non immergere il corpo principale della centrifuga in acqua o in un altro liquido.
4. Pulire tutti i pezzi smontabili non elettrici con acqua e sapone.
5. Assicurarsi che il prodotto sia completamente asciutto prima di conservarlo in un posto fresco e asciutto, lontano dalla luce diretta del sole.

6. SPECIFICHE TECNICHE

Riferimento del prodotto: 04080

Potenza: 350 W, Potenza massima: 650 W

Voltaggio e frequenza: 220-240 V, 50 Hz

Uso continuo: ≤1 minuto

Made in China | Progettato in Spagna

7. GARANZIA E SAT

Questo prodotto ha due anni di garanzia sempre se si accompagna con questo manuale, e dalla ricevuta d'acquisto e se si rispettano le precauzioni di questo manuale. La garanzia non coprirà:

- Se il prodotto è stato usato fuori dalle sue capacità e utilità, maltrattato, colpito, esposto all'umidità, trattato con qualche liquido o sostanza corrosiva, così come per qualsiasi altro errore attribuibile al consumatore.
- Se il prodotto è stato smontato, modificato o riparato da persone non autorizzate dal SAT ufficiale di Cecotec.
- Se il problema è causato da normale usura dei pezzi dovuta all'uso.

Se vengono rilevati problemi con il prodotto, occorre contattare il suo distributore o il Servizio di Assistenza Tecnica ufficiale di Cecotec e mandare la ricevuta d'acquisto del prodotto via e-mail:

sat@cecotec.es

8. RICICLAGGIO DEGLI ELETTRODOMESTICI



La direttiva europea 2012/19/UE circa Residui degli Apparecchi Elettrici e Elettronici (RAEE), specifica che gli elettrodomestici non devono essere riciclati con il resto dei rifiuti. Questi devono essere gettati separatamente, per ottimizzare il recupero e il riciclo dei materiali e, in questo modo, ridurre l'impatto che possa avere nella salute umana e nell'ambiente.

Il simbolo del contenitore tagliato le deve ricordare i suoi obblighi di liberarsi di questi prodotti in modo corretto. Se il prodotto in questione è dotato di batteria o pila per l'autonomia elettrica, questa deve essere estratta prima di gettarlo e di essere eliminata separatamente come residuo di diversa categoria.

Per ottenere informazioni dettagliate circa il modo più adeguato di eliminare i suoi elettrodomestici/o le batterie corrispondenti, il consumatore dovrà contattare le autorità locali.

Leia atentamente estas instruções antes de utilizar o produto. Guarde este manual para referência futura ou novos usuários.

1. INSTRUÇÕES DE SEGURANÇA

- Siga atentamente estas instruções de segurança ao utilizar o produto.
- Certifique-se que a tensão da rede coincide com a tensão indicada na etiqueta de classificação de produto e que a ficha está de castigo.
- Não mergulhe o cabo, a ficha ou a qualquer outra parte fixa do produto em água ou qualquer outro líquido. Não exponha as ligações eléctricas à água. Certifique-se de que suas mãos estão completamente secas antes de tocar o plug ou ligue o produto.

AVISO: se o produto cair acidentalmente na água, desligue-o imediatamente. Não toque a água!

- Verifique o cabo de alimentação regularmente para danos visíveis. Se o cabo estiver danificado, deve ser reparada pelo serviço de assistência técnica oficial Cecotec para evitar qualquer tipo de perigo.

AVISO: não utilize o produto se danificar o cabo, o plugue ou estrutura, ou se não está funcionando corretamente, sofreram uma queda, ou tenham sido danificados.

- Não torcer, dobrar, esticar ou danificar o cabo de alimentação. Protegê-lo contra arestas cortantes e fontes de calor. Não deixe o cabo toque em superfícies quentes. Não permita que o cabo passar o mouse sobre a borda da bancada ou superfície de trabalho.
- O aparelho não se destina para operação por meio de um sistema externo do temporizador ou controle remoto separadamente.
- Desligue e desconecte o produto da fonte de alimentação quando ele está sendo usado e antes de limpar. Puxe a ficha; Não puxe o cabo.
- Este produto destina-se exclusivamente para uso doméstico. Não é apropriado para aplicações comerciais ou industriais. Não use ao ar livre.
- Certifique-se de que todas as partes do produto estão instaladas corretamente antes de ligá-lo.
- Não utilize acessórios não recomendados pelo fabricante, desde que eles poderiam causar ferimentos ou danos.
- O aparelho não deve ser usado por crianças de 0 a 8 anos. Este aparelho pode ser usado por crianças 8 anos de idade e mais de 8 anos se eles são continuamente monitorados.
- Este aparelho pode ser usado por pessoas com capacidades físicas, sensoriais ou mentais reduzidas, ou com falta de experiência e conhecimento, se eles são supervisionados ou receberam instruções relativas à utilização do aparelho de forma segura e compreender os riscos que isso implica.
- Supervisione as crianças para garantir que não brincam com o produto. É preciso dar supervisão atenta, se o produto for utilizado por crianças ou perto.
- Manter o aparelho e o cabo fora do alcance das crianças de menos de 8 anos.
- Coloque o produto sobre uma superfície seca, estável, plana e resistente ao calor.
- Não utilize o produto nas seguintes circunstâncias:
 - Interior até cozinhas eléctricas ou fornos a gás quente ou perto de chamas.
 - Superfícies macias (por exemplo, tapetes), ou onde ele poderia virar-se durante o uso.
 - No exterior ou em áreas com níveis de umidade elevada.

- Não cubra o produto com qualquer objeto enquanto ele está executando.
- Não inserir em qualquer parte do corpo ou objectos afiados para o canal de frutas no liquidificador. Qualquer objeto pode substituir a imprensa que acompanha o produto. Não feche os olhos para o canal de fruta.
- Certifique-se de que nenhum objeto toca as partes móveis do produto enquanto ele está executando para evitar lesões ou danos ao produto.
- Se as frutas ou legumes que você deseja usar tem sementes, shell ou crosta dura, removê-los antes de os colocar no canal da fruta do produto.
- Certifique-se que a lâmina parou de girar e que o produto é da tomada antes de instalar ou remover qualquer parte do mesmo.
- Se o produto para de funcionar, pode ser devido ao controle de temperatura do motor. Por favor, desligue e deixe para esfriar por 20-30 minutos antes de utilizá-la novamente.
- Desligue o liquidificador imediatamente se observar fogo ou fumaça.
- Não deixe o produto sem vigilância durante a utilização. Desligue-o da fonte de alimentação quando terminar de usar ou quando você sai da sala.
- Não tente reparar o produto por si mesmo. Contacte o serviço de assistência técnica oficial Cecotec.
- A limpeza e manutenção do produto devem ser efectuadas em conformidade com este manual de instruções, para garantir o correcto funcionamento do mesmo. Desligue e desconecte o produto antes de movê-lo ou limpá-lo. Deixe para esfriar completamente antes de limpar ou armazená-lo.
- Manutenção de limpeza e o usuário não deve ser feita por crianças.
- Não insira o produto a máquina de lavar louça.
- Mantenha o produto e o manual de instruções em um local seguro e seco quando não está sendo usado.
- Não se responsabiliza por danos ou ferimentos a pessoas que tenham uma utilização inadequada do produto, ou do não cumprimento deste manual como uma fonte.



2. ANTES DE USAR

- Remova todos os materiais de embalagem.
- Inspeccionar todas as partes do produto danos visíveis. Desenrole o cabo de alimentação completamente e examiná-lo. Não utilize o produto se o corpo principal ou seu poder de dano do cabo ou não funcionam corretamente. Se dano para submeter-se, por favor, contato com o serviço de assistência técnica oficial Cecotec para receber informações, reparos ou retorna.
- Certifique-se que você leu e entendeu todas as instruções e avisos neste manual. Preste atenção para as instruções de segurança nas páginas anteriores.
- Limpe todas as peças que estarão em contato com alimentos.

MONTAGEM

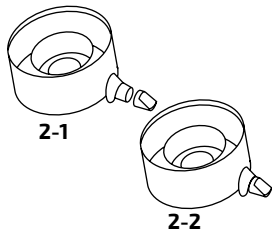
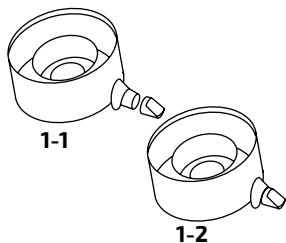
O produto tem um sistema de segurança duplo que irá parar a operação se suas partes não estão instaladas corretamente. Siga as instruções para a montagem do Blender:



- Alinhe o símbolo  no bico de suco com o símbolo  no palco central e pressione até que seja corrigido. Se o bocal não couber, certifique-se o carço no interior do bocal escorregando pelo guia que você vai ver na saída do sumo. Uma vez definido, o bico estará na posição anti-gotas.

- Rode o bico 180 ° no sentido horário até que o símbolo está alinhado com o símbolo . O bico estará na posição normal para preparar o suco.

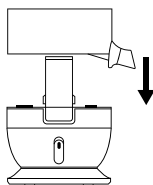

- Coloque o anel no corpo principal do liquidificador. Verifique se que o bocal está apontando para a frente do produto.

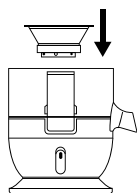

- Coloque a peneira na roda motor e pressione até que seja corrigido no lugar.

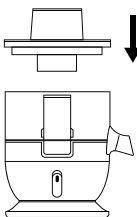

- Coloque a tampa superior sobre o centro do ringue do produto.

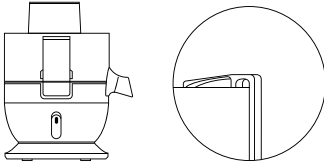

- Braçadeiras de perto da borda exterior da cobertura superior de gancho e pressione até segura a tampa para o corpo principal do produto.



- Coloque o separador jar na jarra. Certifique-se os entalhes em ambos os lados do separador para coincidir com guias na superfície interna do vaso. Em seguida, feche o frasco com tampa.

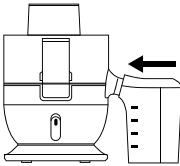

- Insira o bocal para suco na abertura do frasco. Certifique-se de que o bico está na posição .

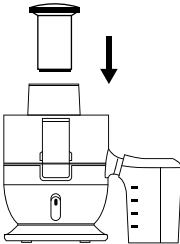

- Alinhe o canal que pode ser encontrado na imprensa com o guia no interior do canal da superfície do fruto e inserir a imprensa o canal da fruta.

3. FUNCIONAMENTO

1. O liquidificador para a ficha da tomada. Certifique-se de que o interruptor está desligado antes de ligar o produto.
2. Limpe as frutas e legumes que mistura e corte em pedaços que caibam dentro do canal do fruto. Remova qualquer osso, sementes, pele ou crosta dura de alimentos antes de os colocar no canal da fruta.
3. Ligue o interruptor. Você pode selecionar uma das duas posições diferentes de acordo com o tipo de fruta que mistura. É recomendável não deve exceder um minuto de uso contínuo.
4. Insira a fruta ou vegetal o canal da fruta.
5. Até que eles atinjam a tela, pressione suavemente os pedaços de fruta ou legumes. Não pressione abruptamente, pode causar danos ao produto.
6. Quando terminar de misturar a fruta ou vegetal e as paradas do bocal, o suco desligue e desconecte o produto. Quando o motor e a peneira parou de girar, gire o bocal no sentido anti-

horário para o sentido horário até que o símbolo está alinhado com o símbolo do anel antes de retirar o bocal do jarro.

7. Remova o arremessador do bocal do suco, quando o motor e a tela tem parado completamente.

Posições de interruptor

0: Fora.

1: Baixa velocidade para frutas e vegetais macios, como melão, tomate, pepino e morango.

2: Alta velocidade para frutas e vegetais difícil, tais como cenoura, aipo, pera, etc.

4. RESOLUÇÃO DE PROBLEMAS

Problema	Possíveis razões	Solução
O produto não funciona quando o interruptor é ligado.	<ol style="list-style-type: none"> 1. O centro do ringue não está instalado corretamente. 2. A tampa não está instalada corretamente. 3. A tampa está quebrada. 	<ol style="list-style-type: none"> 1. Instale o anel de centro corretamente. 2. Instale a tampa corretamente. 3. Recoloque a tampa.
O produto emite um odor desagradável quando ligado pela primeira vez.	Isso é algo normal.	Se o liquidificador ainda emite odor desagradável após várias utilizações, entre em contato com a assistência técnica do serviço de Cecotec.
O produto parou enquanto eu estava usando.	<ol style="list-style-type: none"> 1. Baixa tensão. 2. Muita fruta ou vegetal no canal da fruta. 3. Ele tem exercido pressão demais com a imprensa. 4. Controle de temperatura do motor. 	<ol style="list-style-type: none"> 1. Verifique se a tensão está muito baixa. 2. Desligue o liquidificador e retire o canal de fruta alguma fruta ou legumes. 3. Não pressione tanto. 4. Deixe o produto descansar por 20-30 minutos.
Muita polpa no suco.	<ol style="list-style-type: none"> 1. Peneira quebrada. 2. Muita polpa no ringue. 	<ol style="list-style-type: none"> 1. Substitua o fi ltro. 2. Limpe o centro do ringue.
Produto vibra ou é barulhento.	<ol style="list-style-type: none"> 1. Incorrecta instalação do filtro. 2. O produto não está localizado em uma superfície plana ou falta uma perna. 3. Alta tensão. 4. Muita fruta ou vegetal no canal da fruta. 	<ol style="list-style-type: none"> 1. Instale a tela corretamente. 2. Coloque o produto sobre uma superfície plana ou instale a perna que falta. 3. Verifique se a tensão é muito alta. 4. Desligue o liquidificador e retire o canal de fruta alguma fruta ou legumes.



O liquidificador produz pouco suco.	1. Muita polpa no ringue. 2. Que tem exercido pressão demais com a imprensa.	1. Limpe o centro do ringue. 2. Não pressione tanto.
A tela está preso.	A comida tem bloqueado a peneira.	Desligue o liquidificador e retire o canal de fruta alguma fruta ou legumes.

5. LIMPEZA E MANUTENÇÃO

1. Certifique-se que desligue e desligue o liquidificador antes de removê-lo ou lavá-lo.
2. Limpe o produto depois de cada utilização.
3. Limpe o exterior do produto com um pano húmido. Não mergulhe o corpo principal do aparelho em água ou qualquer outro líquido.
4. Limpe todas as peças desmontáveis não eléctricos com água e sabão.
5. Tenha certeza de que o produto está completamente seco antes de o guardar em lugar fresco, seco, longe da luz direta do sol.

6. ESPECIFICAÇÕES TÉCNICAS

Referência do produto: 04080
 Potência: 350 W, Potência máxima: 650 W
 Tensão e frequência: 220-240 V, 50 Hz
 Uso contínuo: ≤ 1 min
 Made in China | Projetado em Espanha

7. GARANTIA E SAT

Este produto tem uma garantia de 2 anos a partir da data de compra, desde que seja mantida e enviar comprovante de compra, o produto está em perfeitas condições físicas e dado o uso adequado, conforme descrito no manual de instruções. A garantia não cobre:

- Se o produto tiver sido usado fora de sua capacidade ou utilitário, abusada, batida, exposta a umidade, imersos em qualquer tipo de líquido ou substâncias corrosivas, bem como qualquer outra falha imputável ao consumidor.
- Se o produto tem sido desmontado, alterado ou consertado por pessoas não autorizadas pela oficial Cecotec SAT.
- Se a incidência foi causada pelo desgaste normal das peças devido ao uso.

Serviço de garantia cobre todos os defeitos de fabricação por dois anos com base na legislação em vigor, excepto consumíveis. Em caso de utilização indevida pelo usuário serviço de garantia não será responsável pela reparação. Se alguma vez ele detecta uma incidência com o produto, você deve entrar em contato com o serviço de assistência técnica Cecotec e obter a factura de compra para o produto através do e-mail:

sat@cecotec.es



8. RECICLAGEM DE APARELHOS DOMÉSTICOS



19-2012-directiva sobre resíduos de equipamentos eléctricos e electrónicos (REEE) especifica que os aparelhos não devem ser reciclados com o resto dos resíduos municipais. Estes aparelhos devem ser eliminados separadamente, para otimizar a recuperação e reciclagem de materiais e, assim, reduzir o impacto que pode ter sobre a saúde humana e o ambiente.

O símbolo do caixote de rodas lembra sua obrigação de eliminar este produto corretamente. Se o produto em questão tem uma pilha ou bateria para autonomia eléctrica, este deve ser removido antes de ser descartado e ser tratado como um resíduo de categoria diferente.

Para obter informações detalhadas sobre a forma mais adequada de descartar seus aparelhos e/ou as pilhas correspondentes, os consumidores devem contactar as autoridades locais.



www.cecotec.es

Grupo Cecotec Innovaciones S. L.
C/de la Pinadeta s/n, 46930
Quart de Poblet, Valencia, Spain