

cecotec

TOASTIN' TIME 850 INOX/BLUE/GREEN/RED LONG

TOASTIN' TIME 850 INOX/RED LONG LITE

Tostador/ Steel toaster

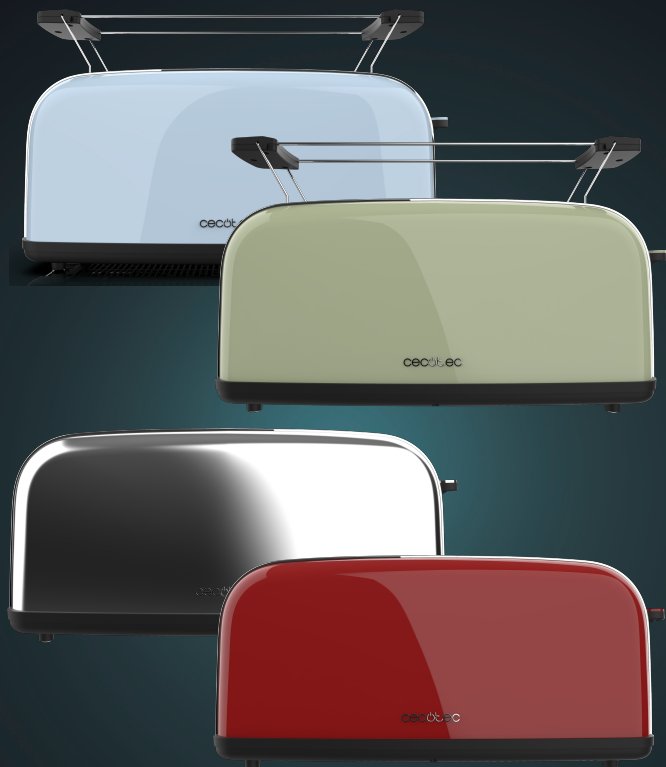

Manual de instrucciones
Instruction manual
Manuel d'instructions
Bedienungsanleitung
Manuale di istruzioni
Manual de instruções
Handleiding
Instrukcja obsługi
Návod k použití

Instrucciones de seguridad	4
Safety instructions	6
Instructions de sécurité	9
Sicherheitshinweise	12
Istruzioni di sicurezza	15
Instruções de segurança	17
Veiligheidsvoorschriften	20
Instrukcje bezpieczeństwa	23
Bezpečnostní pokyny	26

ÍNDICE

1. Piezas y componentes	29
2. Antes de usar	29
3. Funcionamiento	29
4. Limpieza y mantenimiento	30
5. Resolución de problemas	30
6. Especificaciones técnicas	31
7. Reciclaje de aparatos eléctricos y electrónicos	31
8. Garantía y SAT	31
9. Copyright	32

INDEX

1. Parts and components	33
2. Before use	33
3. Operation	33
4. Cleaning and maintenance	34
5. Troubleshooting	34
6. Technical specifications	35
7. Disposal of old electrical and electronic appliances	35
8. Technical support and warranty	35
9. Copyright	36

SOMMAIRE

1. Pièces et composants	37
2. Avant utilisation	37
3. Fonctionnement	37
4. Nettoyage et entretien	38
5. Résolution de problèmes	39
6. Spécifications techniques	39
7. Recyclage des équipements électriques et électroniques	39
8. Garantie et SAV	40
9. Copyright	40

INHALT

1. Teile und Komponenten	41
2. Vor dem Gebrauch	41
3. Bedienung	41
4. Reinigung und Wartung	42
5. Problembehebung	42
6. Technische Spezifikationen	43
7. Recycling von Elektro- und Elektronikgeräten	43
8. Garantie und Kundendienst	43
9. Copyright	44

INDICE

1. Parti e componenti	45
2. Prima dell'uso	45
3. Funzionamento	45
4. Pulizia e manutenzione	46
5. Risoluzione dei problemi	46
6. Specifiche tecniche	47
7. Riciclaggio di apparecchiature elettriche ed elettroniche	47
8. Garanzia e supporto tecnico	47
9. Copyright	48

ÍNDICE

1. Peças e componentes	49
2. Antes de usar	49
3. Funcionamento	49
4. Limpeza e manutenção	50
5. Resolução de problemas	50
6. Especificações técnicas	51
7. Reciclagem de produtos elétricos e eletrônicos	51
8. Garantia e SAT	51
9. Copyright	52

INHOUD

1. Onderdelen en componenten	53
2. Vóór u het apparaat gebruikt	53
3. Werking	53
4. Schoonmaak en onderhoud	54
5. Probleemoplossing	54
6. Technische specificaties	55
7. Recycling van elektrische en elektronische apparatuur	55
8. Garantie en technische ondersteuning	55
9. Copyright	56

SPIS TREŚCI

1. Części i komponenty	57
2. Przed użyciem	57
3. Funkcjonowanie	57
4. Czyszczenie i konserwacja	58
5. Rozwiązywanie problemów	58
6. Dane techniczne	59
7. Recykling urządzeń elektrycznych i elektronicznych	59
8. Gwarancja i Serwis techniczny	59
9. Copyright	60

OBSAH

1. Části a složení	61
2. Před použitím	61
3. Fungování	61
4. Čištění a údržba	62
5. Řešení problémů	62
6. Technické specifikace	63
7. Recyklace elektrických a elektronických zařízení	63
8. Záruka a technický servis	63
9. Copyright	64

INSTRUCCIONES DE SEGURIDAD

Lea las siguientes instrucciones atentamente antes de usar el aparato. Guarde este manual para futuras referencias o nuevos usuarios.

- Siga atentamente estas instrucciones de seguridad cuando use el producto.
- Este aparato está diseñado exclusivamente para uso doméstico quedando excluido su uso en bares, restaurantes, granjas, hoteles, moteles y oficinas.
- Este aparato no debe ser usado por niños menores de 8 años. Este aparato puede ser usado por niños a partir de 8 años si están continuamente supervisados.
- Este aparato puede ser usado por personas con capacidades físicas, sensoriales o mentales reducidas, o con falta de experiencia y conocimiento si están supervisados o han recibido instrucción concerniente al uso del aparato de una forma segura y entienden los riesgos que este implica.
- Mantenga el aparato y su cable fuera del alcance de los niños menores de 8 años. La limpieza y el mantenimiento no deben ser realizados por niños sin supervisión.
- Supervise a los niños para asegurarse de que no jueguen con el aparato. Es necesario dar una supervisión estricta si el aparato está siendo usado por o cerca de niños.
- Este aparato no está diseñado para funcionar a través de temporizadores o sistemas de control remoto externos.
-  Este símbolo significa: precaución, superficie caliente. Las superficies accesibles del aparato podrían alcanzar temperaturas altas durante el funcionamiento. Tenga cuidado de no quemarse.
- El pan puede arder, de modo que el tostador de pan no debe usarse en proximidad o debajo de materiales combustibles, como cortinas.

- Inspeccione el cable de alimentación regularmente en busca de daños visibles. Si el cable presenta daños, debe ser sustituido por el Servicio de Asistencia Técnica oficial de Cecotec para evitar cualquier tipo de peligro.
- Sitúe el aparato en una superficie plana y resistente al calor. No sitúe el aparato cerca de fuentes de calor, lugares con niveles altos de humedad o cerca de materiales inflamables.
- No sumerja el cable, el enchufe, ni cualquier parte del producto en agua u otros líquidos. No exponga al agua las conexiones eléctricas. Asegúrese de que tiene las manos completamente secas antes de tocar el enchufe o encender el aparato.
- Asegúrese de que el voltaje de red coincida con el voltaje especificado en el marcado del aparato y de que el enchufe tenga toma de tierra.
- No utilice el aparato si el cable, el enchufe o la estructura presenta daños o si no funciona correctamente, ha sufrido alguna caída o ha sido dañado.
- No retuerza, doble, estire o dañe el cable de alimentación. Protéjalo de bordes afilados y fuentes de calor. No permita que el cable toque superficies calientes. No deje que el cable asome sobre el borde de la superficie de trabajo o la encimera.
- No deje el aparato sin supervisión durante su funcionamiento. Desconecte el aparato de la toma de corriente al acabar de utilizarlo, cuando salga de la estancia donde está situado el aparato, cuando no esté siendo usado y antes de limpiarlo. Tire del enchufe para desconectarlo, no tire del cable.
- Este aparato está diseñado únicamente para tostar pan sin condimentar. No lo use para realizar otras funciones y siga las instrucciones descritas en este manual. No tueste alimentos húmedos ni pan untado con mantequilla,

mermelada, glaseado o cualquier otro condimento en el tostador, ya que podría causar incendios o humo.

- Asegúrese de que hay suficiente espacio sobre el aparato y a ambos lados para proporcionar una adecuada circulación del aire.
- No cubra el tostador con papel de aluminio o materiales similares.
- No introduzca objetos (utensilios, dedos o cualquier otro objeto extraño) en el aparato, ya que podría causar un incendio, descarga eléctrica o lesiones.
- Si el aparato no funciona correctamente o si observa fuego o humo, apáguelo inmediatamente y desconecte el aparato de la toma de corriente.
- No intente reparar el aparato por su propia cuenta. Póngase en contacto con el Servicio de Asistencia Técnica oficial de Cecotec para cualquier duda.
- No se acepta ninguna responsabilidad de los daños eventuales o personales que pudieran derivar del mal uso del aparato o del incumplimiento de este manual de instrucciones.

SAFETY INSTRUCTIONS

Before using the appliance, read the following instructions carefully. Keep this instruction manual for future reference or new users.

- All safety instructions must be closely followed when using the appliance.
- This device is designed for domestic use only and is not intended for bars, restaurants, farmhouses, hotels, motels, and offices.

- The appliance is not intended to be used by children under the age of 8. The appliance can be used by children over the age of 8, as long as they are given continuous supervision.
- This appliance can be used by children aged 8 and above and persons with reduced physical, sensory, or mental capabilities or lack of experience and knowledge, as long as they have been given supervision or instruction concerning the use of the appliance in a safe way and understand the hazards involved.
- Keep this appliance and its power cable out of reach of children under the age of 8. Cleaning and maintenance should not be carried out by children without supervision.
- Supervise children to prevent them from playing with the appliance. Close supervision is necessary if the appliance is used by or near children.
- This appliance is not intended to be operated by means of an external timer or separate remote-control system.
-  This symbol means 'CAUTION: hot surface'. The accessible surfaces of the appliance may reach high temperatures during operation. Be careful not to burn yourself.
- Bread can burn, so the toaster should not be used near or under combustible materials such as curtains.
- Check the power cable regularly for visible damage. If the cable is damaged, it must be replaced by the official Cecotec Technical Support Service to avoid any danger.
- Place the appliance on an even, heat-resistant surface. Do not place the appliance near heat sources, places with high humidity levels, or combustible materials.
- Do not immerse the cable, plug, or any part of the appliance in water or any other liquid. Do not expose the electrical connections to water. Make sure your hands are dry before

handling the plug or switching on the device.

- Ensure that the mains voltage matches the voltage specified on the appliance marking and that the mains plug is earthed.
- Do not use the appliance if the cable, plug, or frame is damaged or if it is malfunctioning, has been dropped, or damaged.
- Do not twist, bend, pull, or damage the power cable. Protect it from sharp edges and heat sources. Do not allow the cable to touch hot surfaces. Do not let the cable hang over the edge of the working surface or worktop.
- Do not leave the appliance unattended during operation. Unplug the appliance from the wall socket when you have finished using it, when you leave the room where it is located, when it is not being used, and before cleaning it. Pull from the plug, not the cable, to disconnect it from the outlet.
- This appliance is designed for toasting unseasoned bread only. Do not use it for any other purpose, and follow the instructions described in this manual. Do not toast moist foods or bread spread with butter, jam, glaze, or any other condiments in the toaster, as this may cause fire or smoke.
- Ensure there is enough space above the appliance and on both sides to provide proper air circulation.
- Do not cover the toaster with aluminium foil or similar materials.
- Do not insert objects (utensils, fingers, or any other foreign object) into the appliance, as this may cause fire, electric shock, or injury.
- If the appliance does not work properly or if you notice fire or smoke, switch it off immediately and unplug the appliance from the mains.
- Do not try to repair the appliance by yourself. Contact the official Cecotec Technical Support Service for advice.

- No liability is accepted for any possible damage or personal injury resulting from misuse of the appliance or non-compliance with these operating instructions.

INSTRUCTIONS DE SÉCURITÉ

Veuillez lire les instructions suivantes avec attention avant d'utiliser l'appareil. Gardez bien ce manuel pour de futures références ou pour tout nouvel utilisateur.

- Veuillez suivre ces instructions de sécurité très attentivement lorsque vous utilisez l'appareil.
- Cet appareil est conçu pour un usage domestique uniquement et ne doit pas être utilisé dans les bars, restaurants, fermes, hôtels, motels et bureaux.
- Cet appareil ne doit pas être utilisé par des enfants de moins de 8 ans. Cet appareil peut être utilisé par des enfants de 8 ans et plus s'ils sont surveillés constamment.
- Cet appareil peut être utilisé par des personnes aux capacités physiques, mentales ou sensorielles réduites, ou sans expérience ni connaissances si elles sont surveillées et/ou ont reçu les informations nécessaires à l'utilisation correcte de l'appareil et qu'elles ont bien compris les risques qu'il implique.
- Maintenez l'appareil et son câble hors de portée des enfants de moins de 8 ans. Le nettoyage et l'entretien ne doivent pas être menés à terme par des enfants.
- Surveillez les enfants pour vous assurer qu'ils ne jouent pas avec l'appareil. Une surveillance stricte est nécessaire si l'appareil est utilisé par ou à côté des enfants.
- Cet appareil n'a pas été conçu pour fonctionner à travers des minuteriers ou systèmes de contrôle à distance externes.

-  Ce symbole signifie : attention, surface chaude. Les surfaces accessibles de l'appareil pourraient atteindre des températures très élevées pendant le fonctionnement. Faites attention à ne pas vous brûler !
- Le pain peut brûler, le grille-pain ne doit donc pas être utilisé à proximité ou sous des matériaux combustibles tels que des rideaux.
- Inspectez le câble d'alimentation régulièrement pour rechercher des dommages visibles. Si le câble présente des dommages, il doit être remplacé par le Service d'Assistance Technique officiel de Cecotec pour éviter tout type de danger.
- Placez l'appareil sur une surface plate et résistante à la chaleur. Ne placez l'appareil ni près de sources de chaleur, ni dans des endroits avec des niveaux d'humidité élevés, ni près de matériaux inflammables.
- Ne submergez ni le câble, ni la prise ni aucune autre partie du produit dans l'eau ou dans autres liquides. N'exposez pas les connexions électriques à l'eau. Assurez-vous d'avoir les mains complètement sèches avant de toucher la fiche ou d'allumer l'appareil.
- Assurez-vous que le voltage du réseau coïncide avec le voltage spécifié sur le marquage de l'appareil et que la prise possède une connexion à terre.
- N'utilisez pas l'appareil si le câble, la fiche ou la structure en général ne fonctionnent pas correctement, ont souffert une chute ou ont été abîmés.
- Ne tordez pas, ne pliez pas, n'étirez pas et n'abîmez pas le câble d'alimentation. Protégez-le des bords pointus et des sources de chaleur. Ne laissez pas le câble toucher des surfaces chaudes. Ne laissez pas le câble dépasser de la surface de travail ou du plan de travail.
- Ne laissez pas l'appareil sans surveillance lorsqu'il est en

- fonctionnement. Débranchez l'appareil lorsque vous avez fini de l'utiliser, lorsque vous quittez la pièce où il se trouve, lorsqu'il n'est pas utilisé et avant de le nettoyer. Tirez sur la fiche pour le débrancher ; ne tirez pas sur le câble.
- Cet appareil a été exclusivement conçu pour griller du pain sans condiments. Ne l'utilisez pas à d'autres fins. Veuillez suivre les instructions décrites dans ce manuel. Ne grillez pas d'aliments humides ou de pain tartiné de beurre, de confiture, de glaçage ou de tout autre condiment dans le grille-pain, car cela pourrait provoquer un incendie ou de la fumée.
- Veillez à ce qu'il y ait suffisamment d'espace au-dessus de l'appareil et des deux côtés pour assurer une circulation d'air adéquate.
- Ne couvrez pas le grille-pain avec du papier aluminium ou un matériau similaire.
- N'insérez pas d'objets (ustensiles, doigts ou tout autre objet étranger) dans l'appareil, car cela pourrait provoquer un incendie, un choc électrique ou des blessures.
- Si l'appareil ne fonctionne pas correctement ou si vous remarquez du feu ou de la fumée, éteignez-le immédiatement et débranchez l'appareil de l'alimentation électrique.
- N'essayez pas de réparer l'appareil vous-même. Veuillez contacter le Service Après-Vente Officiel de Cecotec pour tout doute ou renseignement.
- Aucune responsabilité ne sera acceptée sur les possibles dommages personnels qui puissent dériver d'une mauvaise utilisation de l'appareil ou du non-respect de ce manuel.

SICHERHEITSHINWEISE

Lesen Sie die folgenden Anweisungen sorgfältig durch, bevor Sie das Gerät benutzen. Bewahren Sie diese Bedienungsanleitung zum Nachschlagen oder für neue Benutzer auf.

- Befolgen Sie diese Sicherheitshinweise sorgfältig, wenn Sie das Produkt verwenden.
- Dieses Gerät ist nur für den Hausgebrauch bestimmt und darf nicht in Bars, Restaurants, Bauernhöfen, Hotels, Motels und Büros verwendet werden.
- Dieses Gerät sollte nicht von Kindern unter 8 Jahren verwendet werden. Dieses Gerät kann von Kindern ab 8 Jahren benutzt werden, wenn sie ständig beaufsichtigt werden.
- Dieses Gerät kann von Personen mit eingeschränkten körperlichen, sensorischen oder geistigen Fähigkeiten oder mit mangelnder Erfahrung und Kenntnissen verwendet werden, wenn sie in der sicheren Verwendung des Geräts beaufsichtigt oder unterwiesen werden und die damit verbundenen Risiken verstehen.
- Halten Sie das Gerät und sein Kabel außerhalb der Reichweite von Kindern unter 8 Jahren. Die Reinigung und Wartung darf nicht von unbeaufsichtigten Kindern durchgeführt werden.
- Kinder sollten beaufsichtigt werden, damit sie nicht mit dem Gerät spielen. Eine besondere genaue und konsequente Beaufsichtigung ist geboten, wenn das Gerät in der Nähe von Kindern verwendet wird.
- Dieses Gerät funktioniert nicht über Timer oder externe Fernbedienungssysteme.
-  Dieses Symbol bedeutet: Vorsicht, heiße Oberfläche. Die zugänglichen Oberflächen des Geräts können während des Betriebs hohe Temperaturen erreichen.

Passen Sie auf, dass Sie sich nicht verbrennen.

- Brot kann brennen, daher sollte der Toaster nicht in der Nähe von oder unter brennbaren Materialien wie Vorhängen verwendet werden.
- Überprüfen Sie das Netzkabel regelmäßig auf sichtbare Schäden. Wenn das Kabel beschädigt ist, muss es durch den offiziellen Technischen Kundendienst von Cecotec ersetzt werden, um Sach- und Personenschäden zu vermeiden.
- Stellen Sie das Gerät auf einer flachen und hitzebeständigen Fläche. Stellen Sie das Gerät nicht in der Nähe von Wärmequellen, Orten mit hoher Luftfeuchtigkeit oder brennbaren Materialien.
- Tauchen Sie das Kabel, den Stecker oder andere Teile des Geräts nicht in Wasser oder andere Flüssigkeiten. Tauchen Sie elektrische Verbindungen nicht in Wasser. Stellen Sie sicher, dass Ihre Hände völlig trocken sind, bevor Sie die Steckdose berühren oder das Gerät einschalten.
- Vergewissern Sie sich, dass die Netzspannung mit der auf der Gerätezeichnung angegebenen Spannung übereinstimmt und dass die Steckdose geerdet ist.
- Verwenden Sie das Gerät nicht, wenn das Kabel, der Stecker oder das Gehäuse sichtbare Schäden aufweisen, nicht korrekt funktionieren oder heruntergefallen sind.
- Der Stromkabel darf nicht verdreht, verbogen oder zu stark gezogen bzw. belastet oder beschädigt werden. Schützen Sie es von scharfen Kanten und Wärmequellen. Lassen Sie niemals den Kabel mit wärmen Oberflächen in Kontakt kommen. Lassen Sie das Kabel niemals über der Arbeitsfläche stehen.
- Lassen Sie das Gerät beim Verwenden nicht unbeaufsichtigt. Ziehen Sie den Stecker aus der Steckdose, wenn Sie das Gerät nicht mehr benutzen, wenn Sie den Raum verlassen,

in dem es steht, wenn es nicht benutzt wird und bevor Sie es reinigen. Ziehen Sie am Stecker, nicht am Kabel selbst.

- Dieses Gerät ist nur zum Toasten von ungewürztem Brot vorgesehen. Verwenden Sie es nicht für andere Funktionen und befolgen Sie die Anweisungen in dieser Bedienungsanleitung. Toasten Sie keine feuchten Lebensmittel oder mit Butter, Marmelade, Konfitüre, Zuckerguss oder anderen Gewürzen bestrichenes Brot in den Toaster, da dies Feuer oder Rauch verursachen kann.
- Stellen Sie sicher, dass oberhalb des Geräts und auf beiden Seiten ausreichend Platz für eine ausreichende Luftzirkulation vorhanden ist.
- Decken Sie den Toaster nicht mit Alufolie oder ähnlichen Materialien ab.
- Stecken Sie keine Gegenstände (Utensilien, Finger oder andere Fremdkörper) in das Gerät, da dies zu Feuer, Stromschlag oder Verletzungen führen kann.
- Wenn das Gerät nicht ordnungsgemäß funktioniert oder wenn Sie Feuer oder Rauch bemerken, schalten Sie sofort den Strom aus und trennen Sie das Gerät von der Stromversorgung.
- Versuchen Sie niemals das Gerät selbst zu reparieren. Sollten Sie Information benötigen bzw. Zweifel beseitigen kontaktieren Sie den offiziellen technischen Kundendienst.
- Das Unternehmen übernimmt keine Haftung über mögliche Schäden wegen unsachgemäßer Verwendung des Gerätes oder Nichteinhaltung dieser Anweisungen.

ISTRUZIONI DI SICUREZZA

Prima di utilizzare l'apparecchio, leggere attentamente le seguenti istruzioni originali. Conservare questo manuale per consultazioni future o nuovi utenti.

- Seguire attentamente queste istruzioni di sicurezza quando si usa l'apparecchio.
- Questo apparecchio è stato progettato solo per uso domestico e non può essere utilizzato in bar, ristoranti, aziende agricole, alberghi, motel e uffici.
- Questo apparecchio non deve essere usato da bambini di età inferiore agli 8 anni. Questo apparecchio può essere usato da bambini dagli 8 anni di età solo sotto la sorveglianza continua di un adulto.
- Questo apparecchio può essere usato da persone con capacità fisiche, sensoriali o mentali limitate o con mancanza di esperienza e conoscenza solo sotto sorveglianza o avendo ricevuto istruzioni riguardanti l'uso dell'apparecchio in modo sicuro e comprendendo i rischi che lo stesso implica.
- Mantenere l'apparecchio e il suo cavo fuori dalla portata dei bambini con età inferiore agli 8 anni. La pulizia e manutenzione non devono essere effettuate da bambini senza supervisione.
- Sorvegliare i bambini per assicurarsi che non giochino con l'apparecchio. È necessario sorvegliare rigidamente nel caso in cui l'apparecchio venga utilizzato da o vicino a bambini.
- Questo apparecchio non è stato progettato per funzionare tramite timer o sistemi di controllo remoto esterni.
-  Questo simbolo significa: attenzione, superficie calda. Le superfici accessibili dell'apparecchio possono raggiungere temperature elevate durante il funzionamento. Prestare attenzione a non scottarsi.

- Il pane può bruciare: evitare di usare il tostapane vicino o sotto materiali combustibili come tende.
- Osservare accuratamente il cavo di alimentazione in cerca di danni visibili. Se il cavo presenta danni, dovrà essere riparato dal servizio di Assistenza Tecnica ufficiale di Cecotec per evitare eventuali pericoli.
- Collocare l'apparecchio su di una superficie piatta e resistente al calore. Non collocare l'apparecchio vicino a fonti di calore, in luoghi dall'eccessivo livello di umidità o vicino a materiali infiammabili.
- Non sommergere il cavo, la presa o qualsiasi altra parte dell'apparecchio in acqua o altri liquidi. Non esporre le connessioni elettriche all'acqua. Verificare di avere le mani completamente asciutte prima di toccare la presa o accendere l'apparecchio.
- Verificare che la tensione di rete coincida con quella specificata sulla targhetta dell'apparecchio e che la presa elettrica sia dotata di messa a terra.
- Non utilizzare l'apparecchio se il cavo, la spina o il telaio sono danneggiati o se funziona male, è caduto o è stato danneggiato.
- Non torcere, piegare, allungare o danneggiare il cavo di alimentazione. Proteggerlo da bordi affilati e fonti di calore. Non permettere che il cavo tocchi superfici calde. Non lasciare che il cavo sporga oltre il bordo della superficie o piano di lavoro.
- Non lasciare l'apparecchio incustodito durante il funzionamento. Scollegare l'apparecchio dalla presa di corrente dopo l'uso, quando si lascia la stanza in cui si trova, quando non viene utilizzato e prima di pulirlo. Tirare la spina per scollegare l'apparecchio, non tirare il cavo.
- Questo apparecchio è stato ideato unicamente per tostare

pane non condito. Non utilizzare l'apparecchio per altri scopi e seguire le istruzioni contenute in questo manuale. Non tostare alimenti umidi né pane con burro, marmellata, glassa o qualsiasi altro condimento nel tostapane, poiché potrebbe provocare incendi o fumo.

- Lasciare sufficiente spazio sopra l'apparecchio e su entrambi i lati per assicurare una buona circolazione dell'aria.
- Non coprire il tostapane con carta stagnola o simili.
- Non inserire oggetti (utensili, dita o qualsiasi altro oggetto estraneo) nell'apparecchio mentre è in uso per evitare il rischio di incendio, scariche elettriche o lesioni.
- Se l'apparecchio non funziona correttamente o se si notano fiamme o fumo, spegnerlo e scollegarlo immediatamente dalla presa di corrente.
- Non cercare di riparare l'apparecchio per conto proprio. Per qualsiasi dubbio, contattare il Servizio di Assistenza Tecnica ufficiale di Cecotec.
- Non si accetta nessuna responsabilità relativa ai danni eventuali o personali derivanti da un uso improprio dell'apparecchio o inadempienze di questo manuale di istruzioni.

INSTRUÇÕES DE SEGURANÇA

Leia atentamente as seguintes instruções originais antes de utilizar o aparelho. Guarde este manual para referências futuras ou novos utilizadores.

- Siga atentamente estas instruções de segurança quando usar o aparelho.
- Este aparelho foi desenhado apenas para uso doméstico e não para uso em cafés, restaurantes, quintas, hotéis, motéis e escritórios.

- Este aparelho não deve ser usado por crianças de menos de 8 anos. Este aparelho pode ser usado por crianças a partir de 8 anos se estiverem continuamente sob supervisão.
- Este produto pode ser usado por pessoas com capacidades físicas, sensoriais ou mentais reduzidas, ou com falta de experiência e conhecimento se estiverem supervisionados ou tiverem recebido instruções concernentes ao uso do aparelho de uma forma segura e entenderem os riscos que este implica.
- Mantenha o aparelho e o seu cabo longe do alcance de crianças de idade inferior a 8 anos. A limpeza e a manutenção não devem ser efetuadas por crianças não supervisionadas.
- Supervisione as crianças para se certificar de que não brinquem com o produto. É necessário dar supervisão estrita se o aparelho estiver a ser usado perto ou por crianças.
- Este produto não foi desenhado para funcionar através de temporizadores ou sistemas de controlo remoto externos.
-  Este símbolo significa: cuidado! Superfície quente. As superfícies acessíveis do aparelho poderiam atingir temperaturas altas durante o funcionamento. Tenha cuidado para não se queimar.
- O pão pode queimar, pelo que a torradeira não deve ser utilizada perto ou sob materiais combustíveis, tais como cortinas.
- Inspeccione o cabo de alimentação regularmente em busca de danos visíveis. Se o cabo apresentar danos, deve ser substituído pelo Serviço de Assistência Técnica Oficial da Cecotec para evitar qualquer tipo de perigo.
- Situe o produto numa superfície plana e resistente ao calor. Não utilize o aparelho perto de fontes de calor, em lugares com níveis altos de humidade ou perto de materiais inflamáveis.
- Não imerja o cabo, a ficha, nem qualquer outra parte do produto em água ou outros líquidos. Não exponha as conexões elétricas à água. Certifique-se de ter as mãos completamente secas antes de tocar na tomada ou ligar o produto.
- Certifique-se de que a tensão da rede corresponde à tensão especificada na marcação do aparelho e que a ficha está ligada à terra.
- Não utilize o produto se o cabo, a tomada ou a estrutura apresentarem danos ou se não funcionarem corretamente, sofreu alguma queda ou foi danificado.
- Não torça, dobre, estique ou danifique o cabo de alimentação. Proteja-o de bordas afiadas e fontes de calor. Não permita que o cabo toque em superfícies quentes. Não deixe que se aproxime o cabo do fogão ou da bancada de cozinha.
- Não deixe o aparelho sem supervisão durante o seu funcionamento. Desligue o aparelho da tomada quando tiver acabado de o utilizar, quando sair da sala onde se encontra, quando não estiver a ser utilizado e antes de o limpar. Puxe da ficha para o desconectar, não puxe pelo cabo.
- Este aparelho foi concebido apenas para torrar pão não temperado. Não o utilize para desempenhar outras funções e siga as instruções descritas neste manual. Não coloque comida húmida ou pão barrado com manteiga, doce, açúcar em pó ou qualquer outro condimento na torradeira, pois pode causar fogo ou fumo.
- Certifique-se de que existe espaço suficiente acima do aparelho e em ambos os lados para proporcionar uma circulação de ar adequada.
- Não cubra a torradeira com papel de alumínio ou materiais semelhantes.
- Não insira objetos (utensílios, dedos ou quaisquer outros

objetos estranhos) na torradeira enquanto esta estiver a ser utilizada, pois pode causar choque elétrico ou ferimentos.

- Se o aparelho não funcionar corretamente ou se notar fogo ou fumo, desligue-o imediatamente da tomada e desligue o produto da fonte de alimentação.
- Não tente reparar o aparelho por conta própria. Por favor, contacte o Serviço de Assistência Técnica oficial da Cecotec se tiver alguma dúvida.
- Não se aceita nenhuma responsabilidade de danos eventuais ou pessoais que possam derivar do mau uso do aparelho ou do incumprimento deste manual de instruções.

VEILIGHEIDSVOORSCHRIFTEN

Lees de volgende oorspronkelijke instructies zorgvuldig door voordat u het apparaat in gebruik neemt. Bewaar deze handleiding voor toekomstig(e) gebruik of gebruikers.

- Volg aandachtig de voorschriften wanneer u dit toestel gebruikt.
- Dit apparaat is uitsluitend bestemd voor huishoudelijk gebruik en is niet bestemd voor gebruik in bars, restaurants, boerderijen, hotels, motels en kantoren.
- Het toestel mag niet gebruikt worden door kinderen jonger dan 8 jaar. Kinderen vanaf 8 jaar kunnen het apparaat gebruiken als ze continu onder toezicht staan.
- Dit product kan gebruikt worden door personen met een verminderd fysiek, zintuiglijk of mentaal vermogen of met een gebrek aan ervaring en kennis, indien ze onder toezicht staan of als ze instructies hebben gekregen betreffende het veilige gebruik van het apparaat en ze de risico's begrijpen die ermee verbonden zijn.

- Houd het apparaat en de voedingskabel buiten het bereik van kinderen jonger dan 8 jaar. Reiniging en onderhoud mogen niet worden uitgevoerd door kinderen zonder toezicht.
- Houd toezicht op kinderen om ervoor te zorgen dat ze niet met het product spelen. Strikt toezicht is noodzakelijk als het product gebruikt wordt door of in de buurt van kinderen.
- Dit toestel is niet ontworpen om via timers of externe afstandsbedieningen te werken.
-  Dit symbool betekent, voorzichtig, heet oppervlak. Toegankelijke oppervlakken van het product kunnen tijdens het gebruik hoge temperaturen bereiken. Let op dat u zich niet verbrandt.
- Brood kan verbranden, dus gebruik de broodrooster niet in de buurt van of onder brandbare materialen zoals gordijnen.
- Controleer de kabel regelmatig op zichtbare schade. Als de kabel beschadigd is, moet hij worden hersteld door de technische dienst van Cecotec om elk gevaar te vermijden.
- Plaats het toestel op een vlakke, hittebestendige ondergrond. Plaats het toestel niet in de buurt van warmtebronnen, plaatsen met een hoge vochtigheidsgraad of in de buurt van ontvlambare materialen.
- Dompel het snoer, de stekker of enig deel van het product niet onder in water of andere vloeistoffen. Stel de elektrische verbindingen niet bloot aan water. Zorg dat uw handen volledig droog zijn voordat u de stekker aanraakt of het toestel inschakelt.
- Controleer of de netspanning overeenkomt met de op het apparaat aangegeven spanning en of de netstekker geaard is.
- Gebruik het toestel niet als het snoer, de stekker of het frame beschadigd is of als het toestel slecht functioneert, is gevallen of beschadigd is.

- De voedingskabel mag niet verwrongen, dubbelgevouwen, uitgerekt of beschadigd worden. Bescherm het tegen scherpe randen en warmtebronnen. Zorg ervoor dat de kabel geen hete oppervlakken aanraakt. Laat de kabel niet over de rand van het werkoppervlak of het aanrecht uitsteken.
- Laat het toestel niet onbeheerd achter als het is ingeschakeld. Haal de stekker uit het stopcontact wanneer u het apparaat niet meer gebruikt, wanneer u de ruimte waarin het apparaat zich bevindt verlaat, wanneer het niet wordt gebruikt en voordat u het schoonmaakt. Trek aan de stekker om hem te verwijderen uit het stopcontact en niet aan de kabel.
- Dit apparaat is uitsluitend bedoeld voor het roosteren van ongekruid brood. Gebruik het niet om andere functies uit te voeren en volg de instructies die in deze handleiding worden beschreven. Toast geen nat voedsel of brood besmeerd met boter, jam, glazuur of andere kruiden op de broodrooster, aangezien dit brand of rook kan veroorzaken.
- Zorg voor voldoende ruimte boven het product en aan beide zijden voor een goede luchtcirculatie.
- Bedek de broodrooster niet met aluminiumfolie of soortgelijke materialen.
- Steek geen voorwerpen (keukengerei, vingers of andere vreemde voorwerpen) in het apparaat, want dit kan brand, elektrische schokken of letsel veroorzaken.
- Als het apparaat niet naar behoren werkt of als u vuur of rook waarneemt, schakel dan onmiddellijk de stroom uit en koppel het product los van de stroomtoevoer.
- Probeer niet zelf het apparaat te repareren. Neem contact op met de officiële Technische Ondersteuningsservice van Cecotec als u een probleem ondervindt met het product.
- De fabrikant is niet verantwoordelijk voor persoonlijke of materiële schade als gevolg van een foutief gebruik van

het toestel of een gebruik dat niet overeenstemt met de instructies in deze handleiding.

INSTRUKCJE BEZPIECZEŃSTWA

Prosimy o uważne przeczytanie poniższych instrukcji przed użyciem urządzenia. Zachowaj tę instrukcję do wykorzystania w przyszłości lub dla nowych użytkowników.

- Podczas korzystania z produktu należy dokładnie przestrzegać instrukcji bezpieczeństwa.
- To urządzenie przeznaczone jest wyłącznie do użytku domowego i nie nadaje się do użytku w barach, restauracjach, gospodarstwach rolnych, hotelach, motelach i biurach.
- To urządzenie nie powinno być używane przez dzieci poniżej 8 roku życia. To urządzenie może być używane przez dzieci w wieku 8 lat i starsze niż 8 lat pod stałym nadzorem.
- To urządzenie może być używane przez osoby o ograniczonych zdolnościach fizycznych, sensorycznych lub umysłowych lub bez doświadczenia i wiedzy, jeśli znajdują się pod nadzorem lub są poinstruowane dotyczące bezpiecznego korzystania z urządzenia i rozumieją związane z tym zagrożenia.
- Przechowuj urządzenie i jego przewód poza zasięgiem dzieci poniżej 8 roku życia. Dzieci nie mogą bez nadzoru czyścić i konserwować.
- Pilnuj dzieci, aby nie bawiły się urządzeniem. Konieczny jest ścisły nadzór, jeśli urządzenie jest używane przez dzieci lub w ich pobliżu.
- To urządzenie nie jest przeznaczone do obsługi za pomocą zewnętrznych timerów lub systemów zdalnego sterowania.
-  Ten symbol oznacza: Uwaga: gorąca powierzchnia.

Dostępne powierzchnie urządzenia mogą podczas pracy osiągać wysokie temperatury. Uważaj, aby się nie poparzyć.

- Chleb może się palić, dlatego toster nie powinien być używany w pobliżu lub pod materiałami palnymi, takimi jak zastony.
- Regularnie sprawdzaj przewód zasilający pod kątem widocznych uszkodzeń. Jeśli kabel jest uszkodzony, musi zostać wymieniony przez oficjalny Serwis Pomocy Technicznej Cecotec, aby uniknąć wszelkiego rodzaju niebezpieczeństw.
- Umieść urządzenie na płaskiej, żaroodpornej powierzchni. Nie umieszczaj urządzenia w pobliżu źródeł ciepła, miejsc o dużej wilgotności lub w pobliżu materiałów łatwopalnych.
- Nie zanurzaj przewodu, wtyczki ani żadnej części produktu w wodzie lub innych płynach. Nie wystawiać połączeń elektrycznych na działanie wody. Przed dotknięciem wtyczki lub włączeniem urządzenia upewnij się, że Twoje ręce są całkowicie suche.
- Upewnij się, że napięcie sieciowe jest zgodne z napięciem podanym na oznaczeniu urządzenia i że wtyczka jest uziemiona.
- Nie używaj urządzenia, jeśli przewód, wtyczka lub obudowa są uszkodzone lub jeśli nie działają prawidłowo, zostały upuszczone lub uszkodzone.
- Nie nakręcaj, nie zginaj, nie rozciągaj ani nie uszkadzaj kabla zasilającego. Chroń go przed ostrymi krawędziami i źródłami ciepła. Nie pozwól, aby przewód dotykał gorących powierzchni. Nie pozwól, aby kabel zbliżył się do krawędzi powierzchni roboczej lub blatu.
- Nie pozostawiaj urządzenia bez nadzoru podczas pracy. Odłącz urządzenie od gniazdka elektrycznego po zakończeniu korzystania z niego, powyjściu z pomieszczenia,

w którym znajduje się urządzenie, gdy nie jest używane i przed czyszczeniem. Pociągnij za wtyczkę, aby ją odłączyć, nie ciągnij za kabel.

- To urządzenie jest przeznaczone wyłącznie do opiekania nie przyprawionego chleba. Nie używaj go do wykonywania innych funkcji i postępuj zgodnie z instrukcjami opisanymi w tej instrukcji. Nie opiekaj w tosterze wilgotnych potraw ani chleba posmarowanego masłem, dżemem, lukrem lub innymi dodatkami, ponieważ może to spowodować pożar lub dym.
- Upewnij się, że nad urządzeniem i po obu stronach jest wystarczająco dużo miejsca, aby zapewnić odpowiednią cyrkulację powietrza.
- Nie przykrywaj tostera folią aluminiową ani podobnymi materiałami.
- Nie wkładaj żadnych przedmiotów (naczyni, palców ani żadnych innych ciał obcych) do urządzenia, ponieważ może to spowodować pożar, porażenie prądem lub obrażenia.
- Jeśli urządzenie nie działa prawidłowo lub jeśli zauważysz pożar lub dym, natychmiast wyłącz zasilanie i odłącz urządzenie od gniazdka elektrycznego.
- Nie próbuj samodzielnie naprawiać urządzenia. W razie jakichkolwiek pytań skontaktuj się z oficjalną pomocą techniczną Cecotec.
- Nie ponosimy odpowiedzialności za ewentualne lub osobiste szkody, które mogą wynikać z niewłaściwego użytkowania urządzenia lub nieprzestrzegania niniejszej instrukcji obsługi.

BEZPEČNOSTNÍ POKYNY

Před použitím spotřebiče si pečlivě přečtěte následující pokyny. Uchovejte tento návod pro budoucí použití nebo pro nové uživatele.

- Při používání přístroje pečlivě postupujte podle těchto bezpečnostních předpisů.
- Tento spotřebič je určen pouze pro domácí použití a je vyloučen z použití v barech, restauracích, farmách, hotelech, motelech a kancelářích.
- Tento spotřebič by neměly používat děti mladší 8 let. Tento přístroj může být používán dětmi od 8mi let, pokud jsou pod neustálým dozorem.
- Tento produkt může být používán osobami s mentálním, fyzickým nebo sensorickým omezením, nebo osobami, kterým chybí zkušenost nebo znalost, pokud jsou pod dohledem nebo jim bylo vysvětleno bezpečné fungování přístroje a rozumí nebezpečím, které z tohoto používání plynou.
- Spotřebič a jeho kabel uchovávejte mimo dosah dětí mladších 8 let. Čištění a údržbu nesmějí provádět děti bez dozoru.
- Dohlížejte na děti, aby si se spotřebičem nehrály. Pokud spotřebič používají děti nebo v jejich blízkosti, je nutný přísný dohled.
- Tento spotřebič není určen k provozu pomocí časovačů nebo externích systémů dálkového ovládání.
-  Tento symbol znamená: pozor, horký povrch. Přístupné povrchy zařízení mohou během provozu dosáhnout vysokých teplot. Dávejte pozor, ať se nespálíte.
- Chléb se může připálit, proto by se topinkovač neměl používat v blízkosti nebo pod hořlavými materiály, jako jsou záclony.

- Pravidelně kontrolujte napájecí kabel, zda není viditelně poškozen. Je-li kabel poškozen, musí jej vyměnit oficiální servisní služba Cecotec, aby se předešlo jakémukoli nebezpečí.
- Spotřebič postavte na rovný, žáruvzdorný povrch. Spotřebič neumísťujte do blízkosti zdrojů tepla, míst s vysokou vlhkostí nebo do blízkosti hořlavých materiálů.
- Neponořujte kabel, zástrčku ani žádnou část produktu do vody nebo jiných kapalin. Nevystavujte elektrické spoje vodě. Před dotykem zástrčky nebo zapnutím spotřebiče se ujistěte, že máte zcela suché ruce.
- Toto zařízení musí být napájeno velmi nízkým bezpečnostním napětím uvedeným v označení produktu.
- Spotřebič nepoužívejte, pokud je poškozen kabel, zástrčka nebo tělo nebo pokud nepracuje správně, upadl nebo je poškozen.
- Neotáčejte, neohýbejte, nenatahujte ani jinak nepoškozujte napájecí kabel. Chraňte ho před ostrými hranami a zdroji tepla. Nedovolte, aby se kabel dotýkal horkých povrchů. Nedovolte, aby kabel visel přes okraj pracovní desky.
- Nenechávejte spotřebič během provozu bez dozoru. Odpojte spotřebič ze zásuvky, když jej ukončíte, když opustíte místnost, kde se spotřebič nachází, když ho nepoužíváte a před čištěním. Pro odpojení zatáhněte za zástrčku, ne za kabel.
- Nepoužívejte jej k provádění dalších funkcí a postupujte podle pokynů popsanych v této příručce. Neopékejte v toustovači vlhká jídla nebo chléb namazaný máslem, džemem, polevou nebo jinými pochutinami, protože by to mohlo způsobit požár nebo kouř.
- Ujistěte se, že je nad spotřebičem a na obou stranách dostatek prostoru pro zajištění dostatečné cirkulace vzduchu.

- Nezakrývejte toustovač hliníkovou fólií nebo podobnými materiály.
- Nevkládejte do spotřebiče předměty (nádobí, prsty nebo jiné cizí předměty), protože by mohlo dojít k požáru, úrazu elektrickým proudem nebo zranění.
- Pokud spotřebič nefunguje správně nebo pokud si všimnete požáru nebo kouře, okamžitě vypněte napájení a odpojte spotřebič ze zásuvky.
- Nepokoušejte se přístroj opravovat sami. V případě pochybností kontaktujte oficiální Asistenční technický servis Cecotec.
- Neneseme žádnou odpovědnost za případné nebo osobní škody, které mohou vzniknout v důsledku nesprávného použití zařízení nebo nedodržení tohoto návodu k obsluze.

1. PIEZAS Y COMPONENTES

1. Ranura para el pan
2. Palanca con función elevadora
3. Selector de nivel de tostado (1-7)
4. Botón de descongelar
5. Botón de cancelar
6. Bandeja recogemigas
7. Soporte para panecillos (no incluido en las referencias Lite)

NOTA:

Los gráficos de este manual son representaciones esquemáticas y puede que no coincidan exactamente con los del producto.

2. ANTES DE USAR

- Este aparato presenta un embalaje diseñado para protegerlo durante su transporte. Saque el aparato de su caja y retire todo el material de embalaje. Puede guardar la caja original y otros elementos del embalaje en un lugar seguro para prevenir daños en el aparato si necesita transportarlo en el futuro. Si desea deshacerse del embalaje original, asegúrese de reciclar todos los elementos correctamente.
- Asegúrese de que todas las piezas y componentes están incluidos y en buen estado. Si faltara alguno o no estuviera en buen estado, contacte de forma inmediata con el Servicio de Atención Técnica oficial de Cecotec.

Contenido de la caja

- Tostador
- Soporte para panecillos (no incluido en las referencias Lite)
- Este manual de usuario

3. FUNCIONAMIENTO

- Asegúrese de que la palanca está en posición elevada antes de utilizarla.
- Nunca introduzca alimentos a la fuerza en la ranura para pan. Los alimentos deben encajar libremente entre los alambres guía.
- No coloque panes con mantequilla en la tostadora, ya que podría crearse un riesgo de incendio.

Selector del nivel de tostado

- El control de tostado regula el grado de tueste del pan.
- Escoja uno de los 7 niveles de tostado girando el selector.
- Ajuste el tostado antes de tostar el pan.
- Cuando ajuste el control de tostado, recuerde que las rebanadas de pan secas o finas se tostarán más rápido y requerirán un ajuste más bajo que las rebanadas de pan húmedas o gruesas.

Función de recalentamiento

Presione el selector del nivel de tostado y seleccione la función de recalentamiento (Reheat) para recalentar tostadas que se hayan quedado frías sin tostarlas más.

Función de cancelado

- El proceso de tostado se puede interrumpir en cualquier momento pulsando el botón Cancelar.
- La palanca emergente levantará el pan automáticamente una vez tostado.

Función de descongelación

- La función Descongelar permite tostar directamente pan congelado.
- Esta función se activa y desactiva pulsando el botón de Descongelación en cualquier momento. Si se selecciona el botón Descongelar antes de que termine el ciclo de tostado, anulará el ciclo de tostado.

4. LIMPIEZA Y MANTENIMIENTO

No utilice nunca productos de limpieza agresivos, abrasivos o cáusticos. Limpie el exterior de la tostadora con un paño limpio y húmedo y séquelo bien. Aplique cualquier producto de limpieza a un paño, no a la tostadora, antes de limpiarla.

Las migas se pueden eliminar deslizando la bandeja recogemigas hacia fuera de la parte inferior de la tostadora y desechando las migas. Límpiela y vuelva a colocarlo. Asegúrese siempre de que la tostadora se haya enfriado completamente y esté desconectada de la red eléctrica antes de retirar las migas. No utilice nunca la tostadora sin la bandeja recogemigas colocada; vuelva a colocar siempre la bandeja recogemigas antes de utilizar la tostadora.

5. RESOLUCIÓN DE PROBLEMAS

Si su tostada se atasca, no utilice nunca un cuchillo ni ningún otro utensilio o implemento para retirar el pan atascado, ya que podría dañar la tostadora y provocar un riesgo para la seguridad.

1. Desenchufe la tostadora de la toma de corriente.
2. Deje que la plancha se enfríe por completo.
3. Poner la tostadora boca abajo y agitar suavemente.

6. ESPECIFICACIONES TÉCNICAS

Producto: Toastin' time 850 Inox / Blue / Green / Red Long
 Referencia del producto: 04816 / 04817 / 04818 / 04821
 Potencia: 700 – 850 W
 Voltaje: 220 – 240 V
 Frecuencia: 50 Hz – 60 Hz

Producto: Toastin' time 850 Inox / Red Long Lite
 Referencia del producto: 04839 / 04840
 Potencia: 700 – 850 W
 Voltaje: 220 – 240 V
 Frecuencia: 50 Hz – 60 Hz

Las especificaciones técnicas pueden cambiar sin notificación previa para mejorar la calidad del producto.

Fabricado en China | Diseñado en España

7. RECICLAJE DE APARATOS ELÉCTRICOS Y ELECTRÓNICOS

Este símbolo indica que, de acuerdo con las normativas aplicables, el producto y/o la batería deberán desecharse de manera independiente de los residuos domésticos. Cuando este producto alcance el final de su vida útil, deberás extraer las pilas/baterías/acumuladores y llevarlo a un punto de recogida designado por las autoridades locales.

Para obtener información detallada acerca de la forma más adecuada de desechar sus aparatos eléctricos y electrónicos y/o las correspondientes baterías, el consumidor deberá contactar con las autoridades locales.

El cumplimiento de las pautas anteriores ayudará a proteger el medio ambiente.

8. GARANTÍA Y SAT

Cecotec responderá ante el usuario o consumidor final de cualquier falta de conformidad que exista en el momento de la entrega del producto en los términos, condiciones y plazos que

establece la normativa aplicable.

Se recomienda que las reparaciones se efectúen por personal especializado.

Si detecta una incidencia con el producto o tiene alguna consulta, póngase en contacto con el Servicio de Asistencia Técnica oficial de Cecotec a través del número de teléfono +34 96 321 07 28.

9. COPYRIGHT

Los derechos de propiedad intelectual sobre los textos de este manual pertenecen a CECOTEC INNOVACIONES, S.L. Quedan reservados todos los derechos. El contenido de esta publicación no podrá, ni en parte ni en su totalidad, reproducirse, almacenarse en un sistema de recuperación, transmitirse o distribuirse por ningún medio (electrónico, mecánico, fotocopia, grabación o similar) sin la previa autorización de CECOTEC INNOVACIONES, S.L.

1. PARTS AND COMPONENTS

1. Bread slots
2. Lever with lift function
3. Toasting level knob (1-7)
4. Defrost button
5. Cancel button
6. Crumb tray
7. Bread roll holder (not included in Lite references)

NOTE:

The graphics in this manual are schematic representations and may not exactly match the device.

2. BEFORE USE

- This device is packaged in a way as to protect it during transport. Take the device out of its box and remove all packaging materials. You can keep the original box and other packaging elements in a safe place. This will help you prevent damage to the device when transporting it in the future. In case the original packaging is disposed of, make sure all packaging materials are recycled accordingly.
- Make sure all parts and components are included and in good conditions. If there is any piece missing or in bad conditions, contact the official Cecotec Technical Support Service immediately.

Box content

- Toaster
- Bread roll holder (not included in Lite references)
- Instruction manual

3. OPERATION

- Make sure the lever is in the raised position before use.
- Never force food into the bread slots. Food should fit loosely between the guide wires.
- Do not place buttered bread in the toaster, as this may create a fire hazard.

Toasting level knob

- Toasting control regulates the degree of toasting of the bread.
- Choose one of the 7 toasting levels by turning the selector.
- Adjust the toasting before toasting the bread.
- When adjusting the toasting control, remember that dry or thin slices of bread will toast faster and require a lower adjustment than moist or thick slices of bread.

Overheating function

Press the toasting level knob and select the Reheat function to reheat cold toasts without further toasting.

Cancel function

- The toasting process can be interrupted at any time by pushing the Cancel button.
- The pop-up lever will automatically lift the bread once toasted.

Defrost function

- The Defrost function allows you to toast bread directly from the freezer.
- This function is activated and deactivated by pressing the Defrost button at any time. If the Defrost button is selected before the end of the toasting cycle, it will cancel the toasting cycle.

4. CLEANING AND MAINTENANCE

Never use aggressive, abrasive or caustic cleaning agents. Wipe the outside of the toaster with a clean, damp cloth and dry it thoroughly. Apply any cleaning agent to a cloth, not the toaster, before cleaning.

Crumbs can be removed by sliding the crumb tray out of the bottom of the toaster and discarding the crumbs. Clean the crumb tray and put it back in place. Always make sure that the toaster has cooled down completely and is disconnected from the mains before removing the crumbs. Never use the toaster without the crumb tray in place; always replace the crumb tray before using the toaster.

5. TROUBLESHOOTING

If your toast gets stuck, never use a knife or any other utensil or implement to remove the stuck bread as this may damage the toaster and cause a safety hazard.

1. Unplug the toaster from the socket.
2. Allow the iron to cool down completely.
3. Turn the toaster upside down and shake gently.

6. TECHNICAL SPECIFICATIONS

Product: Toastin' time 850 Inox / Blue / Green / Red Long

Product reference: 04816 / 04817 / 04818 / 04821

Power: 750 – 850 W

Voltage: 220 – 240 V

Frequency: 50 Hz – 60 Hz

Product: Toastin' time 850 Inox / Red Long Lite

Product reference: 04839 / 04840

Power: 700 – 850 W

Voltage: 220 – 240 V

Frequency: 50 Hz – 60 Hz

Technical specifications may change without prior notification to improve product quality.

Made in China | Designed in Spain

7. DISPOSAL OF OLD ELECTRICAL AND ELECTRONIC APPLIANCES

This symbol indicates that, according to the applicable regulations, the product and/or batteries must be disposed of separately from household waste. When this product reaches the end of its shelf life, you should dispose of the cells/batteries/accumulators and take them to a collection point designated by the local authorities.

Consumers must contact their local authorities or retailer for information concerning the correct disposal of old appliances and/or their batteries.

Compliance with the above guidelines will help protecting the environment.

8. TECHNICAL SUPPORT AND WARRANTY

Cecotec shall be liable to the end user or consumer for any lack of conformity that exists at the time of delivery of the product under the terms, conditions, and deadlines established by the applicable regulations.

It is recommended that repairs be carried out by qualified personnel.

If at any moment you detect any problem with your product or have any doubt, do not hesitate to contact the official Cecotec Technical Support Service at +34 963 210 728.

9. COPYRIGHT

The intellectual property rights over the texts in this manual belong to CECOTEC INNOVACIONES, S.L. All rights reserved. The contents of this publication may not, in whole or in part, be reproduced, stored in a retrieval system, transmitted, or distributed by any means (electronic, mechanical, photocopying, recording or similar) without the prior authorization of CECOTEC INNOVACIONES, S.L.

1. PIÈCES ET COMPOSANTS

1. Fente pour le pain
2. Levier avec fonction d'extra-élévation
3. Sélecteur du niveau de grillage (1-7)
4. Bouton Décongeler
5. Bouton Annuler
6. Plateau ramasse-miettes
7. Support pour les petits pains (non inclus avec les références Lite)

NOTE :

Les graphiques de ce manuel sont des représentations schématiques et peuvent ne pas correspondre exactement à ceux du produit.

2. AVANT UTILISATION

- Cet appareil possède un emballage conçu pour le protéger pendant son transport. Sortez l'appareil de sa boîte et retirez tout le matériel qui compose l'emballage. Rangez la boîte d'origine et le reste des éléments provenant de l'emballage dans un endroit sûr pour éviter d'endommager l'appareil si vous devez le transporter à l'avenir. Si vous devez vous défaire de l'emballage d'origine, assurez-vous de recycler tous les éléments correctement.
- Assurez-vous que toutes les pièces et les composants sont inclus et en bon état. S'il manque une pièce, une partie, un accessoire ou que l'appareil ou ses accessoires ne sont pas en bon état, veuillez contacter le Service Après-Vente officiel de Cecotec.

Contenu de la boîte

- Grille-pain
- Support pour les petits pains (non inclus avec les références Lite)
- Ce manuel d'utilisation

3. FONCTIONNEMENT

- Assurez-vous que le levier est en position haute avant d'utiliser le grille-pain.
- N'introduisez jamais d'aliments de force dans la fente. Les aliments doivent pouvoir passer librement entre les fils de guidage.
- Ne placez pas de pain beurré dans le grille-pain, car cela pourrait provoquer un risque d'incendie.

Sélecteur du niveau de grillage

- Le contrôle du grillage permet de régler le degré de grillage du pain.
- Choisissez l'un des 7 niveaux de grillage en tournant le sélecteur.
- Réglez le grillage avant de griller le pain.
- Lorsque vous réglez le contrôle de grillage, n'oubliez pas que les tranches de pain sèches ou fines grilleront plus rapidement et nécessiteront un réglage plus bas que les tranches de pain humides ou épaisses.

Fonction Réchauffer

Appuyez sur le sélecteur de niveau de grillage et sélectionnez la fonction Réchauffer (Reheat) pour réchauffer les toasts froids sans les griller davantage.

Fonction Annuler

- Vous pouvez interrompre le processus de grillage à tout moment en appuyant sur le bouton Annuler.
- Le levier soulèvera automatiquement le pain une fois grillé.

Fonction Décongeler

- La fonction Décongeler permet de griller directement le pain congelé.
- Cette fonction est activée et désactivée en appuyant à tout moment sur le bouton Décongeler. Si vous sélectionnez le bouton Décongeler avant la fin du cycle de grillage, le cycle de grillage sera annulé.

4. NETTOYAGE ET ENTRETIEN

N'utilisez jamais de produits de nettoyage agressifs, abrasifs ou caustiques. Nettoyez l'extérieur du grille-pain avec un chiffon propre et humide et séchez-le soigneusement. Avant de nettoyer le grille-pain, appliquez le produit de nettoyage sur un chiffon et non sur le grille-pain.

Les miettes peuvent être enlevées en faisant glisser le plateau ramasse-miettes vers l'extérieur du grille-pain et en jetant les miettes. Nettoyez-le et remettez-le en place. Assurez-vous toujours que le grille-pain a complètement refroidi et qu'il est débranché avant de retirer les miettes. N'utilisez jamais le grille-pain sans le plateau ramasse-miettes ; placez toujours le plateau ramasse-miettes avant d'utiliser le grille-pain.

5. RÉOLUTION DE PROBLÈMES

Si vos toasts restent coincés, n'utilisez jamais un couteau ou tout autre ustensile pour retirer le pain coincé, car cela pourrait endommager le grille-pain et présenter un risque de sécurité.

1. Débranchez le grille-pain.
2. Laissez-le refroidir complètement.
3. Retournez le grille-pain et secouez-le doucement.

6. SPÉCIFICATIONS TECHNIQUES

Produit : Toastin' time 850 Inox / Blue / Green / Red Long

Référence : 04816 / 04817 / 04818 / 04821

Puissance : 700 - 850 W

Voltage : 220 - 240 V

Fréquence : 50 Hz - 60 Hz

Produit : Toastin' time 850 Inox / Red Long Lite

Référence : 04839 / 04840

Puissance : 700 - 850 W

Voltage : 220 - 240 V

Fréquence : 50 Hz - 60 Hz

Les spécifications techniques peuvent être modifiées sans notification préalable afin d'améliorer la qualité du produit.

Produit fabriqué en Chine | Conçu en Espagne

7. RECYCLAGE DES ÉQUIPEMENTS ÉLECTRIQUES ET ÉLECTRONIQUES

Ce symbole indique que, conformément à la réglementation en vigueur, le produit et/ou la batterie doivent être éliminés séparément des déchets municipaux. Lorsque ce produit atteint la fin de sa vie utile, vous devez retirer les piles ou batteries et les apporter à un point de collecte désigné par les autorités locales.

Pour obtenir des informations détaillées sur la manière la plus adéquate de vous débarrasser de vos appareils électriques et électroniques et/ou des batteries correspondantes, vous devez contacter les autorités locales.

Le respect des directives susmentionnées contribuera à la protection de l'environnement.

8. GARANTIE ET SAV

Cecotec est responsable envers l'utilisateur final ou le consommateur de tout défaut de conformité existant au moment de la livraison du produit dans les termes, conditions et délais établis par la réglementation applicable.

Il est recommandé que les réparations soient effectuées par du personnel qualifié.

Si vous détectez un incident ou un problème avec le produit, vous devez contacter le Service Après-Vente officiel de Cecotec au +34 9 63 21 07 28.

9. COPYRIGHT

Les droits de propriété intellectuelle des textes de ce manuel appartiennent à CECOTEC INNOVACIONES, S.L. Tous droits réservés. Le contenu de cette publication ne peut être, en totalité ou en partie, reproduit, stocké dans un système de récupération de données, transmis ou distribué par quelque moyen que ce soit (électronique, mécanique, photocopie, enregistrement ou similaire) sans l'autorisation préalable de CECOTEC INNOVACIONES, S.L.

1. TEILE UND KOMPONENTEN

1. Brotschlitz
2. Hebel mit Hebefunktion
3. Wahlschalter für die Toaststufe (1-7)
4. Taste Auftauen
5. Schaltfläche Abbrechen
6. Krümelschublade
7. Brötchenhalter (nicht in den Lite-Referenzen enthalten)

HINWEIS:

Die Grafiken in dieser Bedienungsanleitung sind schematische Darstellungen und entsprechen möglicherweise nicht genau dem Gerät.

2. VOR DEM GEBRAUCH

- Dieses Gerät ist so verpackt, dass es während des Transports geschützt bleibt. Nehmen Sie das Gerät aus dem Karton und entfernen Sie das gesamte Verpackungsmaterial. Bewahren Sie die Verpackung an einem sicheren Ort auf, damit das Gerät nicht beschädigt wird, wenn Sie ihn später transportieren müssen. Wenn Sie die Originalverpackung entsorgen möchten, stellen Sie sicher, dass alle Artikel wiederverwerten.
- Prüfen Sie, ob die Lieferung vollständig und in gutem Zustand ist. Wenn die Lieferung fehlt oder nicht in gutem Zustand ist, kontaktieren Sie den technischen Kundendienst von Cecotec.

Vollständiger Inhalt

- Toaster
- Brötchenhalter (nicht in den Lite-Referenzen enthalten)
- Dieses Bedienungsanleitung

3. BEDIENUNG

- Vergewissern Sie sich vor der Benutzung, dass sich der Hebel in der angehobenen Position befindet.
- Schieben Sie niemals Lebensmittel in den Brotschlitz. Die Lebensmittel sollten locker zwischen die Führungsdrähte passen.
- Legen Sie kein Butterbrot in den Toaster, da dies zu einer Brandgefahr führen kann.

Wahlschalter für die Toaststufe

- Der Toastregler regelt den Toastungsgrad des Brotes.
- Wählen Sie eine der 7 Röststufen durch Drehen des Schalters.
- Stellen Sie die Röstung vor dem Toasten des Brotes ein.
- Bei der Einstellung des Bräunungsreglers ist zu beachten, dass trockene oder dünne Brotscheiben schneller geröstet werden und eine niedrigere Einstellung benötigen als feuchte oder dickere Brotscheiben.

Wiederaufwärmfunktion

Drücken Sie den Bräunungsgradwähler und wählen Sie die Aufwärmfunktion, um kaltes Toastbrot ohne weiteres Toasten aufzuwärmen.

Abbrechen-Funktion

- Der Toastvorgang kann jederzeit durch Drücken der Taste Abbrechen abgebrochen werden.
- Der Pop-up-Hebel hebt das Brot automatisch an, sobald es getoastet ist.

Abtaufunktion

- Mit der Auftaufunktion können Sie gefrorenes Brot direkt rösten.
- Diese Funktion kann jederzeit durch Drücken der Taste Defrost ein- und ausgeschaltet werden. Wird die Taste Auftauen vor dem Ende des Toastvorgangs gedrückt, wird der Toastvorgang abgebrochen.

4. REINIGUNG UND WARTUNG

Verwenden Sie niemals aggressive, scheuernde oder ätzende Reinigungsmittel. Wischen Sie die Außenseite des Toasters mit einem sauberen, feuchten Tuch ab und trocknen Sie ihn gründlich. Tragen Sie das Reinigungsmittel vor der Reinigung auf ein Tuch auf, nicht auf den Toaster.

Sie können die Krümel entfernen, indem Sie die Krümelschublade aus dem Boden des Toasters herausziehen und die Krümel wegwerfen. Reinigen und ersetzen Sie sie. Vergewissern Sie sich immer, dass der Toaster vollständig abgekühlt und vom Stromnetz getrennt ist, bevor Sie die Krümel entfernen. Verwenden Sie den Toaster niemals ohne Krümelschublade; setzen Sie die Krümelschublade immer wieder ein, bevor Sie den Toaster verwenden.

5. PROBLEMBEHEBUNG

Wenn Ihr Toast feststeckt, verwenden Sie niemals ein Messer oder ein anderes Utensil, um das feststeckende Brot zu entfernen, da dies den Toaster beschädigen und ein Sicherheitsrisiko darstellen kann.

1. Ziehen Sie den Stecker des Toasters aus der Steckdose.
2. Warten Sie, bis das Bügeleisen vollständig abgekühlt ist.
3. Stellen Sie den Toaster auf den Kopf und schütteln Sie ihn vorsichtig.

6. TECHNISCHE SPEZIFIKATIONEN

Produkt: Toastin' time 850 Inox / Blue / Green / Red Long

Referenz des Gerätes: 04816 / 04817 / 04818 / 04821

Leistung: 700 – 850 W

Spannung: 220 – 240 V

Frequenz: 50 Hz – 60 Hz

Produkt: Toastin' time 850 Inox / Red Long Lite

Referenz des Gerätes: 04839 / 04840

Leistung: 700 – 850 W

Spannung: 220 – 240 V

Frequenz: 50 Hz – 60 Hz

Technische Spezifikationen können ohne vorherige Ankündigung geändert werden, um die Produktqualität zu verbessern.

Hergestellt in China | Entworfen in Spanien

7. RECYCLING VON ELEKTRO- UND ELEKTRONIKGERÄTEN

Dieses Symbol weist darauf hin, dass das Produkt und/oder die Batterie gemäß den geltenden Vorschriften getrennt vom Haushaltsabfall entsorgt werden muss. Wenn dieses Produkt das Ende seiner Nutzungsdauer erreicht hat, sollten Sie die Batterien/Akkus entfernen und es zu einer von den örtlichen Behörden bestimmten Sammelstelle bringen.

Die Verbraucher müssen sich mit Ihren örtlichen Behörden oder Einzelhändlern in Verbindung setzen, um Informationen über die ordnungsgemäße Entsorgung ihrer Altgeräte und/ oder ihre Akkus zu erhalten.

Die Einhaltung der oben genannten Leitlinien trägt zum Schutz der Umwelt bei.

8. GARANTIE UND KUNDENDIENST

Cecotec haftet gegenüber dem Endnutzer oder Verbraucher für jegliche Konformitätsmängel, die zum Zeitpunkt der Lieferung des Produkts bestehen, gemäß den in den geltenden

Vorschriften festgelegten Bedingungen und Fristen.

Es wird empfohlen, dass Reparaturen von qualifiziertem Personal durchgeführt werden.

Sollte unerwartet eine Störung auftreten oder haben Sie Fragen über Ihrem Produkt, können Sie sich mit dem Kundendienst in Verbindung setzen über die Telefonnummer: +34 96 321 07 28.

9. COPYRIGHT

Die geistigen Eigentumsrechte an den Texten in dieser Bedienungsanleitung liegen bei CECOTEC INNOVACIONES, S.L. Alle Rechte vorbehalten. Der Inhalt dieser Veröffentlichung darf ohne vorherige Genehmigung von CECOTEC INNOVACIONES, S.L. weder ganz noch teilweise vervielfältigt, in einem Wiederherstellungssystem gespeichert, übertragen oder verbreitet werden (elektronisch, mechanisch, Fotokopie, Aufzeichnung oder ähnliches).

1. PARTI E COMPONENTI

1. Fessura per il pane
2. Leva di sollevamento
3. Manopola del livello di tostatura (1-7)
4. Tasto di scongelamento
5. Tasto Annulla
6. Cassetto raccoglibriciole
7. Griglia scaldabrioche (non inclusa nei modelli Lite)

NOTA:

Le immagini di questo manuale sono rappresentazioni schematiche e potrebbero non corrispondere esattamente all'apparecchio.

2. PRIMA DELL'USO

- Questo apparecchio ha un imballaggio progettato per proteggerlo durante il trasporto. Estrarre l'apparecchio dalla scatola e rimuovere tutto il materiale presente nell'imballaggio. Conservare la scatola originale e gli altri elementi in un luogo sicuro per prevenire danni all'apparecchio in caso di necessità di trasportarlo in futuro. Se si desidera smaltire l'imballaggio originale, assicurarsi di riciclare tutti gli elementi in modo appropriato.
- Verificare che tutte le parti e componenti siano inclusi e in buono stato. Se uno di essi mancasse o non fosse in buone condizioni, contattare immediatamente il Servizio di Assistenza Tecnica ufficiale di Cecotec.

Contenuto della scatola

- Tostapane
- Griglia scaldabrioche (non inclusa nei modelli Lite)
- Il presente manuale di istruzioni

3. FUNZIONAMENTO

- Assicurarsi che la leva sia in posizione sollevata prima dell'uso.
- Non inserire mai gli alimenti a forza nella fessura. Lasciare che gli alimenti vi scorrano liberamente all'interno.
- Non inserire pane imbrattato nel tostapane per evitare il rischio di incendio.

Manopola del livello di tostatura

- La manopola del livello di tostatura consente di regolare il livello di tostatura del pane.
- Scegliere uno dei 7 livelli di tostatura ruotando l'apposita manopola.
- Regolare il livello di tostatura prima di avviare la tostatura effettiva.
- Quando si regola la tostatura, tenere presente che le fette di pane secco o sottile si tostano più velocemente e richiedono un'impostazione più bassa rispetto alle fette di pane umide o spesse.

Funzione di riscaldamento

Premere la manopola del livello di tostatura e selezionare la funzione di riscaldamento per riscaldare i toast freddi senza dorarli ulteriormente.

Funzione Annulla

- La tostatura può essere interrotta in qualsiasi momento premendo il tasto Annulla.
- La leva solleverà automaticamente il pane una volta tostato.

Funzione di scongelamento

- La funzione di scongelamento consente di tostare direttamente pane congelato.
- È possibile attivare o disattivare questa funzione in qualsiasi momento premendo il tasto di scongelamento. Premere il tasto di scongelamento prima del completamento della tostatura annullerà il ciclo di tostatura del pane.

4. PULIZIA E MANUTENZIONE

Non utilizzare mai detergenti aggressivi, abrasivi o caustici. Pulire l'esterno del tostapane con un panno pulito e umido e asciugarlo accuratamente. Applicare il detergente sul panno e non direttamente sul tostapane.

È possibile rimuovere le briciole facendo scorrere il cassetto raccoglibriciole dalla parte inferiore del tostapane e gettandole via. Una volta gettate via le briciole, pulire il cassetto e reinserirlo. Prima di rimuovere le briciole, accertarsi sempre che il tostapane si sia raffreddato completamente e che sia scollegato dalla rete elettrica. Non utilizzare mai il tostapane senza il cassetto raccoglibriciole; assicurarsi sempre che il cassetto raccoglibriciole sia inserito prima dell'uso.

5. RISOLUZIONE DEI PROBLEMI

Se il pane si incastra all'interno delle fessure, non utilizzare mai un coltello o qualsiasi altro utensile o attrezzo per rimuovere il pane incastrato, poiché potrebbe danneggiare il tostapane e causare un rischio per la sicurezza.

1. Scollegare il tostapane dalla presa di corrente.
2. Lasciare che l'apparecchio si raffreddi completamente.
3. Capovolgere il tostapane e scuoterlo delicatamente.

6. SPECIFICHE TECNICHE

Prodotto: Toastin' time 850 Inox / Blue / Green / Red Long

Codice prodotto: 04816 / 04817 / 04818 / 04821

Potenza: 700 – 850 W

Tensione: 220 – 240 V

Frequenza: 50 Hz – 60 Hz

Prodotto: Toastin' time 850 Inox / Red Long Lite

Codice prodotto: 04839 / 04840

Potenza: 700 – 850 W

Tensione: 220 – 240 V

Frequenza: 50 Hz – 60 Hz

Le specifiche tecniche possono cambiare senza previa notifica per migliorare la qualità del prodotto.

Fabbricato in China | Progettato in Spagna

7. RICICLAGGIO DI APPARECCHIATURE ELETTRICHE ED ELETTRONICHE

Questo simbolo indica che, in conformità con le normative vigenti, il prodotto e/o la batteria devono essere smaltiti separatamente dai rifiuti domestici. Quando questo prodotto raggiunge la fine della sua vita utile, è necessario rimuovere le pile/batterie/accumulatori e portarlo in un punto di raccolta designato dalle autorità locali.

Per ottenere informazioni dettagliate sulla forma più adeguata per gettare gli elettrodomestici e/o le corrispondenti batterie, il consumatore dovrà contattare le autorità locali.

Il rispetto delle linee guida di cui sopra aiuterà a proteggere l'ambiente.

8. GARANZIA E SUPPORTO TECNICO

Cecotec sarà responsabile nei confronti dell'utente finale o del consumatore per qualsiasi difetto di conformità esistente al momento della consegna del prodotto nei termini, condizioni e scadenze stabilite dalla normativa vigente.

Si raccomanda che le riparazioni siano effettuate da personale specializzato.
Se si riscontra un problema con l'apparecchio o in caso di dubbi, si prega di contattare il Servizio di Assistenza Tecnica ufficiale di Cecotec al numero +34 96 321 07 28.

9. COPYRIGHT

I diritti di proprietà intellettuale dei testi di questo manuale appartengono a CECOTEC INNOVACIONES, S.L. Tutti i diritti riservati. Il contenuto di questa pubblicazione non può essere, in tutto o in parte, riapparecchio, archiviato in un sistema di recupero, trasmesso o distribuito con qualsiasi mezzo (elettronico, meccanico, fotocopia, registrazione o simile) senza la previa autorizzazione di CECOTEC INNOVACIONES, S.L.

1. PEÇAS E COMPONENTES

1. Ranhuras
2. Alavanca com função elevatória
3. Seletor de nível de potência (1-7)
4. Botão Descongelar
5. Botão Cancelar
6. Bandeja para migalhas
7. Suporte para pãezinhos (não incluído nas referências Lite)

NOTA:

Os gráficos deste manual são representações esquemáticas e podem não corresponder exatamente ao aparelho.

2. ANTES DE USAR

- Este aparelho é acondicionado em embalagens concebidas para o proteger durante o transporte. Retire o aparelho da sua caixa e remova todo o material de embalagem. Pode manter a caixa original e outras embalagens num local seguro para evitar danos no aparelho, caso necessite de o transportar no futuro. Se desejar descartar a embalagem original, certifique-se de reciclar todos os itens corretamente.
- Certifique-se de que todas as peças e componentes estejam incluídos e em bom estado. Se algum deles faltar ou não estiver em boas condições, contactar imediatamente o Serviço de Assistência Técnica oficial da Cecotec.

Conteúdo da caixa

- Torradeira
- Suporte para pãezinhos (não incluído nas referências Lite)
- Manual do utilizador

3. FUNCIONAMENTO

- Certifique-se de que a alavanca está na posição elevada antes de utilizá-la.
- Não introduza alimentos à força nas ranhuras para pão. O alimento deve encaixar livremente entre os fios-guia.
- Não coloque pães com manteiga na torradeira, pois poderia provocar risco de incêndio.

Seletor de nível de potência

- O controlo de torrado regula o grau de tostagem do pão.
- Escolha um dos 7 níveis de tostagem rodando o seletor.
- Ajuste a tostagem antes de iniciar o processo.
- Ao regular o controlo de torrado, lembre-se de que as fatias de pão secas ou finas torram mais depressa e requerem um ajuste mais baixo do que as fatias de pão húmido ou grossas.

Função Reaquecer

Rode o seletor de nível de potência e selecione a função Reaquecer (Reheat) para reaquecer torradas que tiveram ficado frias sem as torrar novamente.

Função Cancelar

- O processo de tostagem pode ser interrompido em qualquer momento pressionando o botão Cancelar.
- A alavanca levantará automaticamente o pão depois de torrado.

Função Descongelar

- A função Descongelar permite-lhe torrar pão diretamente do congelador.
- Esta função ativa-se e desativa-se premindo o botão Descongelar em qualquer altura. Se o botão Descongelar for premido antes do final do ciclo, este o cancelará.

4. LIMPEZA E MANUTENÇÃO

Nunca utilize produtos de limpeza agressivos, abrasivos ou cáusticos. Limpe o exterior da torradeira com um pano limpo e húmido e seque-o bem. Aplique qualquer produto de limpeza num pano, e não na torradeira, antes de a limpar.

As migalhas podem ser removidas deslizando a bandeja de migalhas para fora da parte inferior da torradeira e deitando fora as migalhas. Limpe, seque e volte a colocar. Certifique-se sempre de que a torradeira arrefeceu completamente e que está desligada da corrente elétrica antes de retirar as migalhas. Não utilize nunca a torradeira sem a bandeja de migalhas colocada. Coloque sempre a bandeja antes de utilizar a torradeira.

5. RESOLUÇÃO DE PROBLEMAS

Se a torrada ficar presa, nunca utilize uma faca ou qualquer outro utensílio ou instrumento para a retirar, pois pode danificar a torradeira e causar um risco de segurança.

1. Desligue a torradeira da corrente elétrica.
2. Deixe que arrefeça completamente.
3. Coloque a torradeira de cabeça para baixo e agite-a suavemente.

6. ESPECIFICAÇÕES TÉCNICAS

Modelo: Toastin' time 850 Inox / Blue / Green / Red Long
Referência do produto: 04816 / 04817 / 04818 / 04821
Potência: 750 – 850 W
Tensão: 220 – 240 V
Frequência: 50 Hz – 60 Hz

Produto: Toastin' time 850 Inox / Red Long Lite
Referência do produto: 04839 / 04840
Potência: 700 – 850 W
Tensão: 220 – 240 V
Frequência: 50 Hz – 60 Hz

As especificações técnicas podem ser alteradas sem notificação prévia para melhorar a qualidade do produto.

Fabricado na China | Desenhado em Espanha

7. RECICLAGEM DE PRODUTOS ELÉTRICOS E ELETRÓNICOS

Este símbolo indica que, de acordo com os regulamentos aplicáveis, o produto e/ou bateria deve ser eliminado separadamente do lixo doméstico. Quando este produto atingir o fim da sua vida útil, deverá remover as pilhas/baterias/acumuladores e levá-lo para um ponto de recolha designado pelas autoridades locais.

Para obter informação detalhada acerca da forma mais adequada de eliminar os seus equipamentos elétricos e eletrónicos e/ou as correspondentes baterias, o consumidor deverá contactar com as autoridades locais.

A conformidade com as diretrizes acima referidas ajudará a proteger o ambiente.

8. GARANTIA E SAT

A Cecotec será responsável perante o utilizador final ou consumidor por qualquer falta de conformidade que exista no momento da entrega do produto nos termos, condições e prazos estabelecidos pelos regulamentos aplicáveis.

Recomenda-se que as reparações sejam efetuadas por pessoal qualificado.

Se deteta uma ocorrência com o produto ou tem alguma consulta, entre em contacto com o Serviço de Assistência Técnica da Cecotec através do número de telefone +34 96 321 07 28.

9. COPYRIGHT

Os direitos de propriedade intelectual dos textos deste manual pertencem à CECOTEC INNOVACIONES, S.L. Todos os direitos reservados. O conteúdo desta publicação não pode, no todo ou em parte, ser reproduzido, armazenado num sistema de recuperação, transmitido ou distribuído por qualquer meio (eletrónico, mecânico, fotocópia, gravação ou similar) sem a autorização prévia da CECOTEC INNOVACIONES, S.L.

1. ONDERDELEN EN COMPONENTEN

1. Broodsleuf
2. Hendel met hefffunctie
3. Draaiknop toastniveau (1-7)
4. Ontdooien
5. Annuleren
6. Kruimellade
7. Broodjeshouder (niet inbegrepen bij Lite-referenties)

OPMERKING:

De afbeeldingen in deze handleiding zijn schematische voorstellingen en komen mogelijk niet exact overeen met het product.

2. VÓÓR U HET APPARAAT GEBRUIKT

- Dit apparaat heeft een verpakking die ontworpen is om het tijdens het transport te beschermen. Haal het apparaat uit de doos en verwijder al het verpakkingsmateriaal. U kunt de originele doos en andere verpakking op een veilige plaats bewaren om beschadiging van het apparaat te voorkomen als u het in de toekomst moet vervoeren. Als u de verpakking toch weggooit, zorg er dan voor een correcte recyclage.
- Controleer of alle onderdelen en componenten aanwezig en in goede staat zijn. Als een van deze ontbreekt of niet in goede staat is, neem dan onmiddellijk contact op met de Technische Dienst van Cecotec.

Inhoud van de doos

- Broodrooster
- Broodjeshouder (niet inbegrepen bij Lite-referenties)
- Deze handleiding

3. WERKING

- Zorg ervoor dat de hendel voor gebruik omhoog staat.
- Forceer nooit voedsel in de broodgleuf. Forceer nooit voedsel in de broodsleuven.
- Doe geen beboterd brood in de broodrooster, want dat kan brand veroorzaken.

Draaiknop toastniveau

- De roosterknop regelt de mate van roosteren van het brood.
- Kies een van de 7 toastniveaus door aan de keuzeschakelaar te draaien.
- Pas het roosteren aan voordat u het brood roostert.
- Denk eraan bij het instellen van het toastniveau dat droge of dunne sneetjes brood sneller zullen roosteren en een lagere instelling nodig hebben dan dik of vochtig brood.

Functie opwarmen

Stel het toastniveau in en selecteer de Opwarmfunctie om koud geroosterd brood opnieuw op te warmen zonder verder te roosteren.

Annuleer functie

- Het toastproces kan op elk moment worden onderbroken door op de knop Annuleren te drukken.
- De pop-up hendel tilt het brood automatisch op zodra het geroosterd is.

Ontdooifunctie

- Met de ontdooifunctie kunt u bevroren brood direct roosteren.
- Deze functie wordt geactiveerd en gedeactiveerd door op elk gewenst moment op de ontdooinop te drukken. Als de ontdooinop wordt geselecteerd voor het einde van de toastcyclus, wordt de toastcyclus geannuleerd.

4. SCHOONMAAK EN ONDERHOUD

Gebruik nooit agressieve, schurende of bijtende reinigingsmiddelen. Veeg de buitenkant van de broodrooster af met een schone, vochtige doek en droog hem goed af. Breng een reinigingsmiddel aan op een doek, niet op de broodrooster, voordat u deze schoonmaakt.

Kruimels kunnen worden verwijderd door de kruimellade uit de bodem van de broodrooster te schuiven en de kruimels weg te gooien. Maak het schoon en vervang het. Zorg er altijd voor dat het broodrooster volledig is afgekoeld en van het lichtnet is losgekoppeld voordat u de kruimels verwijdert. Gebruik de broodrooster nooit zonder de kruimellade; plaats de kruimellade altijd terug voordat u de broodrooster gebruikt.

5. PROBLEEMOPLOSSING

Als de toast vast komt te zitten, gebruik dan nooit een mes of een ander voorwerp om het vastzittende brood te verwijderen.

1. Haal de stekker van de broodrooster uit het stopcontact.
2. Laat de broodrooster volledig afkoelen.
3. Draai de broodrooster ondersteboven en schud voorzichtig.

6. TECHNISCHE SPECIFICATIES

Product: Toastin' time 850 Inox / Blue / Green / Red Long
 Referentie van het product: 04816 / 04817 / 04818 / 04821
 Vermogen: 700 – 850 W
 Voltage: 220 – 240 V
 Frequentie: 50 Hz – 60 Hz

Product: Toastin' time 850 Inox / Red Long Lite
 Referentie van het product: 04839 / 04840
 Vermogen: 700 – 850 W
 Voltage: 220 – 240 V
 Frequentie: 50 Hz – 60 Hz

Technische specificaties kunnen zonder voorafgaande kennisgeving worden gewijzigd om de productkwaliteit te verbeteren.
 Gemaakt in China / Ontworpen in Spanje.

7. RECYCLING VAN ELEKTRISCHE EN ELEKTRONISCHE APPARATUUR

Dit symbool geeft aan dat, volgens de geldende voorschriften, het product en/of de batterij gescheiden van het huisvuil moeten worden afgevoerd. Wanneer dit product het einde van zijn levensduur bereikt, dient u de batterijen/accumulatoren te verwijderen en het naar een door de plaatselijke autoriteiten aangewezen inzamelpunt te brengen.

Voor gedetailleerde informatie over de aangewezen manier om elektrische apparaten en/of hun batterijen moet de consument de plaatselijke overheid contacteren. Naleving van de bovenstaande richtsnoeren zal bijdragen tot de bescherming van het milieu.

8. GARANTIE EN TECHNISCHE ONDERSTEUNING

Cecotec is aansprakelijk tegenover de eindgebruiker of consument voor elk gebrek aan overeenstemming dat bestaat op het ogenblik van de levering van het product onder de voorwaarden, bepalingen en termijnen die zijn vastgelegd in de toepasselijke regelgeving.

Het wordt aanbevolen reparaties te laten uitvoeren door gekwalificeerd personeel.
Als u ooit een incident met het product ontdekt of vragen hebt, neem dan contact op met de officiële Technische Assistentie van Cecotec via het telefoonnummer +34 96 321 07 28.

9. COPYRIGHT

De intellectuele eigendomsrechten op de teksten in deze handleiding behoren toe aan CECOTEC INNOVACIONES, S.L. Alle rechten voorbehouden. De inhoud van deze publicatie mag niet, geheel of gedeeltelijk, worden verveelvoudigd, opgeslagen in een geautomatiseerd gegevensbestand, doorgegeven of verspreid op welke wijze dan ook (elektronisch, mechanisch, door fotokopieën, opnamen en dergelijke) zonder voorafgaande toestemming van CECOTEC INNOVACIONES, S.L.

1. CZĘŚCI I KOMPONENTY

1. Szczeliny do pieczywa
2. Dźwignia z funkcją podnoszenia
3. Przetącnik stopnia tostowania (1-7)
4. Przycisk rozmrażania
5. Przycisk anuluj
6. Taca na okruchy
7. Uchwyt na butki (nie znajduje się w ref. Lite)

UWAGA:

Grafika tej instrukcji obsługi tak jak rysunki w niej zawarte, są schematyczną prezentacją i możliwe, że nie będą się zgadzać dokładnie wraz z produktem.

2. PRZED UŻYCIEM

- To urządzenie jest zapakowane w opakowanie zaprojektowane w celu ochrony podczas transportu. Wyjmij urządzenie z pudełka i usuń wszystkie materiały opakowaniowe. Oryginalne pudełko i inne elementy opakowania można przechowywać w bezpiecznym miejscu, aby zapobiec uszkodzeniu urządzenia w przypadku konieczności jego transportu w przyszłości. Jeśli chcesz pozbyć się oryginalnego opakowania, pamiętaj o prawidłowym recyklingu wszystkich jego elementów.
- Upewnij się, że wszystkie części i komponenty są dołączone i są w dobrym stanie. Jeśli któregoś z nich brakuje lub jest w złym stanie, natychmiast skontaktuj się z oficjalnym Serwisem Pomocy Technicznej Cecotec.

Zawartość opakowania

- Toster
- Uchwyt na butki (nie znajduje się w ref. Lite)
- Ta instrukcja obsługi

3. FUNKCJONOWANIE

- Przed użyciem upewnij się, że dźwignia znajduje się w pozycji podniesionej.
- Nigdy nie wkładaj jedzenia na siłą do szczeliny na chleb. Żywność powinna swobodnie mieścić się między drutami prowadzącymi.
- Nie wkładaj butek z masłem do tosterka, ponieważ grozi to pożarem.

Przełącznik poziomu tostowania

- Regulator zarumienienia reguluje stopień zarumienienia chleba.
- Wybierz jeden z 7 poziomów opiekania, obracając pokrętko.
- Wyreguluj zrumienienie przed opiekaniem chleba.
- Regulując stopień zarumienienia należy pamiętać, że suche lub cienkie kromki chleba będą opiekane szybciej i wymagają niższego ustawienia niż kromki wilgotne lub grube.

Funkcja podgrzewania

Naciśnij przełącznik stopnia przyrumienienia i wybierz funkcję Podgrzewanie, aby podgrzać zimne tosty bez dalszego opiekania.

Funkcja anulowania

- Proces opiekania można w każdej chwili przerwać, naciskając przycisk Anuluj.
- Wsuwana dźwignia automatycznie podniesie chleb po opiekaniu.

Funkcja rozmrażania

- Funkcja rozmrażania umożliwia bezpośrednie opiekanie zamrożonego chleba.
- Funkcję tę można aktywować i dezaktywować, naciskając w dowolnym momencie przycisk rozmrażania. Jeśli przycisk rozmrażania zostanie wybrany przed zakończeniem cyklu opiekania, zastąpi on cykl opiekania.

4. CZYSZCZENIE I KONSERWACJA

Nigdy nie używaj agresywnych, ściernych lub żrących środków czyszczących. Wytrzyj zewnętrzną część tostera czystą, wilgotną ściereczką i dokładnie wysusz. Przed przystąpieniem do czyszczenia nanieść środek czyszczący na ściereczkę, a nie na toster.

Okruchy można usunąć, wysuwając tackę na okruszki z dolnej części tostera i wyrzucając okruszki. Wyczyść go i włóż z powrotem. Zawsze upewnij się, że toster całkowicie ostygł i jest odłączony od sieci przed wyjęciem okruszków. Nigdy nie używaj tostera bez założonej tacki na okruszki; Zawsze wymieniaj tackę na okruszki przed użyciem tostera.

5. ROZWIĄZYWANIE PROBLEMÓW

Jeśli tost utknie, nigdy nie używaj noża ani żadnych innych przyborów do wyjmowania zablokowanego chleba, ponieważ może to spowodować uszkodzenie tostera i zagrożenie bezpieczeństwa.

1. Odłącz toster od zasilania.
2. Niech żelazko całkowicie ostygnie.
3. Odwróć toster do góry spodem i delikatnie nim potrząśnij.

6. DANE TECHNICZNE

Produkt: Toastin' time 850 Inox / Blue / Green / Red Long
Referencja produktu: 04816 / 04817 / 04818 / 04821
Moc: 750 – 850 W
Napięcie: 220 – 240 V
Frekwencja: 50 Hz – 60 Hz

Produkt: Toastin' time 850 Inox / Red Long Lite
Referencja produktu: 04839 / 04840
Moc: 700 – 850 W
Napięcie: 220 – 240 V
Frekwencja: 50 Hz – 60 Hz

Specyfikacje techniczne mogą ulec zmianie bez wcześniejszego powiadomienia w celu poprawy jakości produktu.
Zaprojektowano w Hiszpanii | Wyprodukowano w Chinach

7. RECYKLING URZĄDZEŃ ELEKTRYCZNYCH I ELEKTRONICZNYCH

Ten symbol oznacza, że zgodnie z obowiązującymi przepisami produkt i/lub baterię należy utylizować oddzielnie od odpadów domowych. Kiedy ten produkt osiągnie koniec okresu użytkowania, należy wyjąć baterie/akumulatory i przekazać go do punktu zbiórki wyznaczonego przez władze lokalne. Aby uzyskać szczegółowe informacje na temat najbardziej odpowiedniego sposobu utylizacji sprzętu gospodarstwa domowego i / lub odpowiednich baterii, konsument powinien skontaktować się z lokalnymi władzami. Przestrzeganie powyższych wytycznych pomoże chronić środowisko.

8. GWARANCJA I SERWIS TECHNICZNY

Cecotec odpowie użytkownikowi lub konsumentowi końcowemu za wszelkie niezgodności występujące w momencie dostawy produktu na warunkach i terminach określonych w obowiązujących przepisach.

Zaleca się, aby naprawy były przeprowadzane przez wyspecjalizowany personel. Jeśli wykryjesz problem z produktem lub masz jakiegokolwiek pytania, skontaktuj się z oficjalnym Serwisem Pomocy Technicznej Cecotec pod numerem telefonu +34 96 321 07 28.

9. COPYRIGHT

Prawa własności intelektualnej do tekstów tej instrukcji obsługi należą do CECOTEC INNOVACIONES, S.L. Wszelkie prawa zastrzeżone. Treść niniejszej publikacji nie może być w całości ani w części reprodukowana, przechowywana w systemie wyszukiwania, przekazywana lub rozpowszechniana w jakikolwiek sposób (elektroniczny, mechaniczny, fotokopiuwany, nagrywany lub podobny) bez uprzedniej zgody CECOTEC INNOVACIONES, SL

1. ČÁSTI A SLOŽENÍ

1. štěrbinna na chleba
2. Páka s funkcí zvedání
3. Volič úrovně zhnědnutí (1-7)
4. Tlačítko rozmrazení
5. Tlačítko Storno
6. Podložka na sběr drobků
7. Držák na drdol (není součástí referencí Lite)

POZNÁMKA:

Grafika v této příručce je schematickým znázorněním a nemusí přesně odpovídat výrobku.

2. PŘED POUŽITÍM

- Tento spotřebič je zabalen v obalu, který jej chrání během přepravy. Tento spotřebič je zabalen v obalu, který jej chrání během přepravy. Originální krabici a další obalové položky můžete uschovat na bezpečném místě, abyste zabránili poškození zařízení v případě potřeby přepravy v budoucnu. Pokud chcete obaly vyhodit, ujistěte se, že se jich zbavíte správným způsobem.
- Ujistěte se, že všechny díly a součásti jsou zahrnuty a v dobrém stavu. Pokud některá chybí nebo není v dobrém stavu, okamžitě kontaktujte oficiální servisní službu Cecotec.

Obsah krabice

- Toastovač
- Držák na drdol (není součástí referencí Lite)
- Tato uživatelská příručka

3. FUNGOVÁNÍ

- Před použitím se ujistěte, že je páka ve zvednuté poloze.
- Nikdy jídlo do otvoru pro chléb násilím. Potraviny by se měly volně vejít mezi vodicí dráty.
- Do toustovače nevkládejte housky namazané máslem, protože by mohlo dojít k požáru.

Volič úrovně opečení

- Regulátor zhnědnutí reguluje stupeň zhnědnutí chleba.
- Otáčením voliče zvolte jednu ze 7 úrovní zhnědnutí.

- Před opékáním chleba upravte zhnědnutí.
- Při nastavování ovládání zhnědnutí mějte na paměti, že suché nebo tenké plátky chleba se opečou rychleji a vyžadují nižší nastavení než vlhké nebo silné plátky chleba.

Funkce opětovného ohřevu

Stiskněte volič úrovně opečení a zvolte funkci Ohřev pro opětovné ohřátí studeného toastu bez dalšího opékání.

Funkci zrušit

- Proces opékání lze kdykoli přerušit stisknutím tlačítka Storno.
- Vyskakovací páka automaticky zvedne chléb, jakmile je opečený.

Funkce rozmrazování

- Funkce rozmrazování umožňuje přímo opékat mražený chléb.
- Tato funkce se aktivuje a deaktivuje kdykoli stisknutím tlačítka Defrost. Pokud je tlačítko Rozmrazování zvoleno před dokončením toastového cyklu, přepíše toastový cyklus.

4. ČIŠTĚNÍ A ÚDRŽBA

Nikdy nepoužívejte agresivní, abrazivní nebo žíravé čisticí prostředky. Vnější povrch toustovače otřete čistým, vlhkým hadříkem a důkladně osušte. Před čištěním naneste jakýkoli čisticí prostředek na hadřík, nikoli na toustovač.

Drobky lze odstranit tak, že vysunete tác na drobků ze spodní části toustovače a drobků vyhodíte. Vyčistěte a vložte zpět. Před odstraněním drobků se vždy ujistěte, že toustovač zcela vychladl a je odpojen od sítě. Nikdy nepoužívejte topinkovač bez nasazené misky na drobků; Před použitím toustovače vždy vyměňte tác na drobků.

5. ŘEŠENÍ PROBLÉMŮ

Pokud se váš toast zasekne, nikdy nepoužívejte nůž nebo jiné náčiní nebo nářadí k odstranění přilepeného chleba, protože by to mohlo poškodit toustovač a způsobit bezpečnostní riziko.

1. Odpojte toustovač z elektrické zásuvky.
2. Počkejte, než žehlička zcela vychladne.
3. Otočte toustovač dnem vzhůru a jemně zatřeste.

6. TECHNICKÉ SPECIFIKACE

Produkt: Toastin' time 850 Inox / Blue / Green / Red Long

Reference produktu: 04816 / 04817 / 04818 / 04821

Výkon: 750–850 W

Napětí: 220–240 V

Frekvence: 50 Hz – 60 Hz

Produkt: Toastin' time 850 Inox / Red Long Lite

Reference produktu: 04839 / 04840

Výkon: 700–850 W

Napětí: 220–240 V

Frekvence: 50 Hz – 60 Hz

Technické specifikace se mohou změnit bez předchozího upozornění za účelem zlepšení kvality produktu.

Vyrobeno v Číně | Navrženo ve Španělsku

7. RECYKLACE ELEKTRICKÝCH A ELEKTRONICKÝCH ZAŘÍZENÍ



Tento symbol označuje, že podle platných předpisů musí být výrobek a/nebo baterie likvidovány odděleně od domovního odpadu. Po skončení životnosti tohoto výrobku byste měli baterie/akumulátory vyjmout a odnést na sběrné místo určené místními úřady.

Podrobné informace o tom, jak správně likvidovat elektrická a elektronická zařízení a/nebo baterie, by měli spotřebitelé získat od místních úřadů.

Dodržování výše uvedených pokynů přispěje k ochraně životního prostředí.

8. ZÁRUKA A TECHNICKÝ SERVIS

Společnost Cecotec odpovídá konečnému uživateli nebo spotřebiteli za jakýkoli nesoulad, který existuje v době dodání výrobku za podmínek a ve lhůtách stanovených platnými předpisy. Doporučuje se, aby opravy prováděl kvalifikovaný personál.

Pokud zjistíte incident s produktem nebo máte nějaké dotazy, kontaktujte oficiální službu technické pomoci společnosti Cecotec na telefonním čísle +34 96 321 07 28.

9. COPYRIGHT

Práva duševního vlastnictví k textům v této příručce patří společnosti CECOTEC INNOVACIONES, S.L. Všechna práva jsou vyhrazena. Obsah této publikace nesmí být, zčásti nebo jako celek, reprodukován, ukládán do systému obnovy, přenášen nebo distribuován žádnými prostředky (elektronicky, mechanicky, fotokopírováním, nahráváním nebo podobným způsobem) bez předchozího souhlasu společnosti CECOTEC INNOVACIONES, S.L.

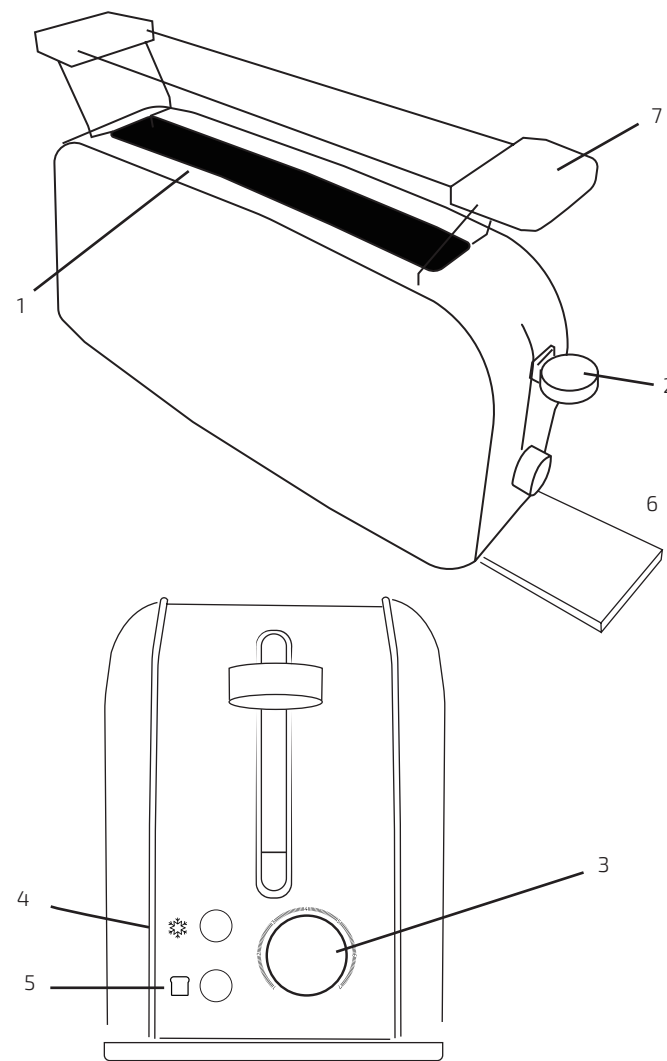

Fig./Img./Abb./Afb./ Rys./Obr. 1

www.cecotec.es

Cecotec Innovaciones S. L.
Av. Reyes Católicos, 60
46910, Alfafar (Valencia), Spain

EA01230607