

cecotec

TOAST&TASTE EXTRA W

TOAST&TASTE EXTRA B

Tostador eléctrico/ Electric toaster



Manual de instrucciones
Instruction manual
Manuel d'instructions
Bedienungsanleitung
Manuale di istruzioni
Manual de instruções
Handleiding
Instrukcja obsługi
Návod k použití

Instrucciones de seguridad	4
Safety instructions	7
Instructions de sécurité	9
Sicherheitshinweise	12
Istruzioni di sicurezza	15
Instruções de segurança	17
Veiligheidsvoorschriften	20
Instrukcje bezpieczeństwa	23
Bezpečnostní pokyny	26

ÍNDICE

1. Piezas y componentes	29
2. Antes de usar	29
3. Funcionamiento	30
4. Limpieza y mantenimiento	31
5. Especificaciones técnicas	32
6. Reciclaje de electrodomésticos	32
7. Garantía y SAT	32
8. Copyright	32

INDEX

1. Parts and components	33
2. Before use	33
3. Operation	34
4. Cleaning and maintenance	35
5. Technical specifications	35
6. Disposal of old electrical and electronic appliances	36
7. Technical support and warranty	36
8. Copyright	36

SOMMAIRE

1. Pièces et composants	37
2. Avant utilisation	37
3. Fonctionnement	38
4. Nettoyage et entretien	39
5. Spécifications techniques	39
6. Recyclage des électroménagers	40
7. Garantie et SAV	40
8. Copyright	40

INHALT

1. Teile und Komponenten	41
2. Vor dem Gebrauch	41
3. Bedienung	42
4. Reinigung und Wartung	43
5. Technische Spezifikationen	43
6. Entsorgung von alten Elektrogeräten	44
7. Garantie und Kundendienst	44
8. Copyright	44

INDICE

1. Parti e componenti	45
2. Prima dell'uso	45
3. Funzionamento	46
4. Pulizia e manutenzione	47
5. Specifiche tecniche	48
6. Riciclaggio di elettrodomestici	48
7. Garanzia e supporto tecnico	48
8. Copyright	48

ÍNDICE

1. Peças e componentes	49
2. Antes de usar	49
3. Funcionamento	50
4. Limpeza e manutenção	51
5. Especificações técnicas	51
6. Reciclagem de eletrodomésticos	52
7. Garantia e SAT	52
8. Copyright	52

INHOUD

1. Onderdelen en componenten	53
2. Vóór u het apparaat gebruikt	53
3. Werking	54
4. Schoonmaak en onderhoud	55
5. Technische specificaties	55
6. Recyclage van huishoudtoestellen	56
7. Garantie en technische ondersteuning	56
8. Copyright	56

SPIS TREŚCI

1. Części i komponenty	57
2. Przed użyciem	57
3. Funkcjonowanie	58
4. Czyszczenie i konserwacja	59
5. Specyfikacja techniczna	59
6. Recykling sprzętu AGD	60
7. Gwarancja i Serwis pomocy technicznej	60
8. Copyright	60

OBSAH

1. Části a složení	61
2. Před použitím	61
3. Provoz	62
4. Čištění a údržba	63
5. Technické specifikace	63
6. Recyklace elektrospotřebičů	63
7. Záruka a technický servis	64
8. Copyright	64

INSTRUCCIONES DE SEGURIDAD

Lea las siguientes instrucciones atentamente antes de usar el aparato. Guarde este manual para futuras referencias o nuevos usuarios.

- Siga atentamente estas instrucciones de seguridad cuando use el producto.
- Este aparato está diseñado exclusivamente para uso doméstico quedando excluido su uso en bares, restaurantes, granjas, hoteles, moteles y oficinas.
- Este aparato no debe ser usado por niños menores de 8 años. Este aparato puede ser usado por niños a partir de 8 años si están continuamente supervisados.
- Este aparato puede ser usado por personas con capacidades físicas, sensoriales o mentales reducidas, o con falta de experiencia y conocimiento si están supervisados o han recibido instrucción concerniente al uso del aparato de una forma segura y entienden los riesgos que este implica.
- Mantenga el aparato y su cable fuera del alcance de los niños menores de 8 años. La limpieza y el mantenimiento no deben ser realizados por niños sin supervisión.
- Supervise a los niños para asegurarse de que no jueguen con el aparato. Es necesario dar una supervisión estricta si el aparato está siendo usado por o cerca de niños.
- Este aparato no está diseñado para funcionar a través de temporizadores o sistemas de control remoto externos.
-  Este símbolo significa: precaución, superficie caliente. Las superficies accesibles del aparato podrían alcanzar temperaturas altas durante el funcionamiento. Tenga cuidado de no quemarse.
- El pan puede arder, de modo que el tostador de pan no debe usarse en proximidad o debajo de materiales combustibles, como cortinas.

- Inspeccione el cable de alimentación regularmente en busca de daños visibles. Si el cable presenta daños, debe ser sustituido por el Servicio de Asistencia Técnica oficial de Cecotec para evitar cualquier tipo de peligro.
- Sitúe el aparato en una superficie plana y resistente al calor. No sitúe el aparato cerca de fuentes de calor, lugares con niveles altos de humedad o cerca de materiales inflamables.
- No sumerja el cable, el enchufe, ni cualquier parte del producto en agua u otros líquidos. No exponga al agua las conexiones eléctricas. Asegúrese de que tiene las manos completamente secas antes de tocar el enchufe o encender el aparato.
- Asegúrese de que el voltaje de red coincida con el voltaje especificado en el marcado del aparato y de que el enchufe tenga toma de tierra.
- No utilice el aparato si el cable, el enchufe o la estructura presenta daños o si no funciona correctamente, ha sufrido alguna caída o ha sido dañado.
- No retuerza, doble, estire o dañe el cable de alimentación. Protéjalo de bordes afilados y fuentes de calor. No permita que el cable toque superficies calientes. No deje que el cable asome sobre el borde de la superficie de trabajo o la encimera.
- No deje el aparato sin supervisión durante su funcionamiento. Desconecte el aparato de la toma de corriente al acabar de utilizarlo, cuando salga de la estancia donde está situado el aparato, cuando no esté siendo usado y antes de limpiarlo. Tire del enchufe para desconectarlo, no tire del cable.
- Este aparato está diseñado únicamente para tostar pan sin condimentar. No lo use para realizar otras funciones y siga las instrucciones descritas en este manual. No tueste alimentos húmedos ni pan untado con mantequilla,

mermelada, glaseado o cualquier otro condimento en el tostador, ya que podría causar incendios o humo.

- Asegúrese de que hay suficiente espacio sobre el aparato y a ambos lados para proporcionar una adecuada circulación del aire.
- No cubra el tostador con papel de aluminio o materiales similares.
- No introduzca objetos (utensilios, dedos o cualquier otro objeto extraño) en el aparato, ya que podría causar un incendio, descarga eléctrica o lesiones.
- Si el aparato no funciona correctamente o si observa fuego o humo, apáguelo inmediatamente y desconecte el aparato de la toma de corriente.
- No intente reparar el aparato por su propia cuenta. Póngase en contacto con el Servicio de Asistencia Técnica oficial de Cecotec para cualquier duda.
- No se acepta ninguna responsabilidad de los daños eventuales o personales que pudieran derivar del mal uso del aparato o del incumplimiento de este manual de instrucciones.

SAFETY INSTRUCTIONS

Before using the appliance, read the following instructions carefully. Keep this instruction manual for future reference or new users.

- All safety instructions must be closely followed when using the appliance.
- This device is designed for domestic use only and is not intended for bars, restaurants, farmhouses, hotels, motels, and offices.
- The appliance is not intended to be used by children under the age of 8. The appliance can be used by children over the age of 8, as long as they are given continuous supervision.
- This appliance can be used by children aged 8 and above and persons with reduced physical, sensory, or mental capabilities or lack of experience and knowledge, as long as they have been given supervision or instruction concerning the use of the appliance in a safe way and understand the hazards involved.
- Keep this appliance and its power cable out of reach of children under the age of 8. Cleaning and maintenance should not be carried out by children without supervision.
- Supervise children to prevent them from playing with the appliance. Close supervision is necessary if the appliance is used by or near children.
- This appliance is not intended to be operated by means of an external timer or separate remote-control system.
-  This symbol means 'CAUTION: hot surface'. The accessible surfaces of the appliance may reach high temperatures during operation. Be careful not to burn yourself.
- Bread can burn, so the toaster should not be used near or under combustible materials such as curtains.

- Check the power cable regularly for visible damage. If the cable is damaged, it must be replaced by the official Cecotec Technical Support Service to avoid any danger.
- Place the appliance on an even, heat-resistant surface. Do not place the appliance near heat sources, places with high humidity levels, or combustible materials.
- Do not immerse the cable, plug, or any part of the appliance in water or any other liquid. Do not expose the electrical connections to water. Make sure your hands are dry before handling the plug or switching on the device.
- Ensure that the mains voltage matches the voltage specified on the appliance marking and that the mains plug is earthed.
- Do not use the appliance if the cable, plug, or frame is damaged or if it is malfunctioning, has been dropped, or damaged.
- Do not twist, bend, pull, or damage the power cable. Protect it from sharp edges and heat sources. Do not allow the cable to touch hot surfaces. Do not let the cable hang over the edge of the working surface or worktop.
- Do not leave the appliance unattended during operation. Unplug the appliance from the wall socket when you have finished using it, when you leave the room where it is located, when it is not being used, and before cleaning it. Pull from the plug, not the cable, to disconnect it from the outlet.
- This appliance is designed for toasting unseasoned bread only. Do not use it for any other purpose, and follow the instructions described in this manual. Do not toast moist foods or bread spread with butter, jam, glaze, or any other condiments in the toaster, as this may cause fire or smoke.
- Ensure there is enough space above the appliance and on both sides to provide proper air circulation.
- Do not cover the toaster with aluminium foil or similar

materials.

- Do not insert objects (utensils, fingers, or any other foreign object) into the appliance, as this may cause fire, electric shock, or injury.
- If the appliance does not work properly or if you notice fire or smoke, switch it off immediately and unplug the appliance from the mains.
- Do not try to repair the appliance by yourself. Contact the official Cecotec Technical Support Service for advice.
- No liability is accepted for any possible damage or personal injury resulting from misuse of the appliance or non-compliance with these operating instructions.

INSTRUCTIONS DE SÉCURITÉ

Veillez lire les instructions suivantes avec attention avant d'utiliser l'appareil. Gardez bien ce manuel pour de futures références ou pour tout nouvel utilisateur.

- Veuillez suivre ces instructions de sécurité très attentivement lorsque vous utilisez l'appareil.
- Cet appareil est conçu pour un usage domestique uniquement et ne doit pas être utilisé dans les bars, restaurants, fermes, hôtels, motels et bureaux.
- Cet appareil ne doit pas être utilisé par des enfants de moins de 8 ans. Cet appareil peut être utilisé par des enfants de 8 ans et plus s'ils sont surveillés constamment.
- Cet appareil peut être utilisé par des personnes aux capacités physiques, mentales ou sensorielles réduites, ou sans expérience ni connaissances si elles sont surveillées et/ou ont reçu les informations nécessaires à l'utilisation correcte de l'appareil et qu'elles ont bien compris les risques qu'il implique.

- Maintenez l'appareil et son câble hors de portée des enfants de moins de 8 ans. Le nettoyage et l'entretien ne doivent pas être menés à terme par des enfants.
- Surveillez les enfants pour vous assurer qu'ils ne jouent pas avec l'appareil. Une surveillance stricte est nécessaire si l'appareil est utilisé par ou à côté des enfants.
- Cet appareil n'a pas été conçu pour fonctionner à travers des minuteries ou systèmes de contrôle à distance externes.
-  Ce symbole signifie : attention, surface chaude. Les surfaces accessibles de l'appareil pourraient atteindre des températures très élevées pendant le fonctionnement. Faites attention à ne pas vous brûler !
- Le pain peut brûler, le grille-pain ne doit donc pas être utilisé à proximité ou sous des matériaux combustibles tels que des rideaux.
- Inspectez le câble d'alimentation régulièrement pour rechercher des dommages visibles. Si le câble présente des dommages, il doit être remplacé par le Service d'Assistance Technique officiel de Cecotec pour éviter tout type de danger.
- Placez l'appareil sur une surface plate et résistante à la chaleur. Ne placez l'appareil ni près de sources de chaleur, ni dans des endroits avec des niveaux d'humidité élevés, ni près de matériaux inflammables.
- Ne submergez ni le câble, ni la prise ni aucune autre partie du produit dans l'eau ou dans autres liquides. N'exposez pas les connexions électriques à l'eau. Assurez-vous d'avoir les mains complètement sèches avant de toucher la fiche ou d'allumer l'appareil.
- Assurez-vous que le voltage du réseau coïncide avec le voltage spécifié sur le marquage de l'appareil et que la prise possède une connexion à terre.
- N'utilisez pas l'appareil si le câble, la fiche ou la structure en

général ne fonctionnent pas correctement, ont souffert une chute ou ont été abîmés.

- Ne tordez pas, ne pliez pas, n'étirez pas et n'abîmez pas le câble d'alimentation. Protégez-le des bords pointus et des sources de chaleur. Ne laissez pas le câble toucher des surfaces chaudes. Ne laissez pas le câble dépasser de la surface de travail ou du plan de travail.
- Ne laissez pas l'appareil sans surveillance lorsqu'il est en fonctionnement. Débranchez l'appareil lorsque vous avez fini de l'utiliser, lorsque vous quittez la pièce où il se trouve, lorsqu'il n'est pas utilisé et avant de le nettoyer. Tirez sur la fiche pour le débrancher ; ne tirez pas sur le câble.
- Cet appareil a été exclusivement conçu pour griller du pain sans condiments. Ne l'utilisez pas à d'autres fins. Veuillez suivre les instructions décrites dans ce manuel. Ne grillez pas d'aliments humides ou de pain tartiné de beurre, de confiture, de glaçage ou de tout autre condiment dans le grille-pain, car cela pourrait provoquer un incendie ou de la fumée.
- Veillez à ce qu'il y ait suffisamment d'espace au-dessus de l'appareil et des deux côtés pour assurer une circulation d'air adéquate.
- Ne couvrez pas le grille-pain avec du papier aluminium ou un matériau similaire.
- N'insérez pas d'objets (ustensiles, doigts ou tout autre objet étranger) dans l'appareil, car cela pourrait provoquer un incendie, un choc électrique ou des blessures.
- Si l'appareil ne fonctionne pas correctement ou si vous remarquez du feu ou de la fumée, éteignez-le immédiatement et débranchez l'appareil de l'alimentation électrique.
- N'essayez pas de réparer l'appareil vous-même. Veuillez contacter le Service Après-Vente Officiel de Cecotec pour tout doute ou renseignement.

- Aucune responsabilité ne sera acceptée sur les possibles dommages personnels qui puissent dériver d'une mauvaise utilisation de l'appareil ou du non-respect de ce manuel.

SICHERHEITSHINWEISE

Lesen Sie die folgenden Anweisungen sorgfältig durch, bevor Sie das Gerät benutzen. Bewahren Sie diese Bedienungsanleitung zum Nachschlagen oder für neue Benutzer auf.

- Befolgen Sie diese Sicherheitshinweise sorgfältig, wenn Sie das Produkt verwenden.
- Dieses Gerät ist nur für den Hausgebrauch bestimmt und darf nicht in Bars, Restaurants, Bauernhöfen, Hotels, Motels und Büros verwendet werden.
- Dieses Gerät sollte nicht von Kindern unter 8 Jahren verwendet werden. Dieses Gerät kann von Kindern ab 8 Jahren benutzt werden, wenn sie ständig beaufsichtigt werden.
- Dieses Gerät kann von Personen mit eingeschränkten körperlichen, sensorischen oder geistigen Fähigkeiten oder mit mangelnder Erfahrung und Kenntnissen verwendet werden, wenn sie in der sicheren Verwendung des Geräts beaufsichtigt oder unterwiesen werden und die damit verbundenen Risiken verstehen.
- Halten Sie das Gerät und sein Kabel außerhalb der Reichweite von Kindern unter 8 Jahren. Die Reinigung und Wartung dürfen nicht von unbeaufsichtigten Kindern durchgeführt werden.
- Kinder sollten beaufsichtigt werden, damit sie nicht mit dem Gerät spielen. Eine besondere genaue und konsequente Beaufsichtigung ist geboten, wenn das Gerät in der Nähe

von Kindern verwendet wird.

- Dieses Gerät funktioniert nicht über Timer oder externe Fernbedienungssysteme.
-  Dieses Symbol bedeutet: Vorsicht, heiße Oberfläche. Die zugänglichen Oberflächen des Geräts können während des Betriebs hohe Temperaturen erreichen. Passen Sie auf, dass Sie sich nicht verbrennen.
- Brot kann brennen, daher sollte der Toaster nicht in der Nähe von oder unter brennbaren Materialien wie Vorhängen verwendet werden.
- Überprüfen Sie das Netzkabel regelmäßig auf sichtbare Schäden. Wenn das Kabel beschädigt ist, muss es durch den offiziellen Technischen Kundendienst von Cecotec ersetzt werden, um Sach- und Personenschäden zu vermeiden.
- Stellen Sie das Gerät auf einer flachen und hitzebeständigen Fläche. Stellen Sie das Gerät nicht in der Nähe von Wärmequellen, Orten mit hoher Luftfeuchtigkeit oder brennbaren Materialien.
- Tauchen Sie das Kabel, den Stecker oder andere Teile des Geräts nicht in Wasser oder andere Flüssigkeiten. Tauchen Sie elektrische Verbindungen nicht in Wasser. Stellen Sie sicher, dass Ihre Hände völlig trocken sind, bevor Sie die Steckdose berühren oder das Gerät einschalten.
- Vergewissern Sie sich, dass die Netzspannung mit der auf der Gerätezeichnung angegebenen Spannung übereinstimmt und dass die Steckdose geerdet ist.
- Verwenden Sie das Gerät nicht, wenn das Kabel, der Stecker oder das Gehäuse sichtbare Schäden aufweisen, nicht korrekt funktionieren oder heruntergefallen sind.
- Der Stromkabel darf nicht verdreht, verbogen oder zu stark gezogen bzw. belastet oder beschädigt werden. Schützen Sie es von scharfen Kanten und Wärmequellen.

Lassen Sie niemals den Kabel mit wärmen Oberflächen in Kontakt kommen. Lassen Sie das Kabel niemals über der Arbeitsfläche stehen.

- Lassen Sie das Gerät beim Verwenden nicht unbeaufsichtigt. Ziehen Sie den Stecker aus der Steckdose, wenn Sie das Gerät nicht mehr benutzen, wenn Sie den Raum verlassen, in dem es steht, wenn es nicht benutzt wird und bevor Sie es reinigen. Ziehen Sie am Stecker, nicht am Kabel selbst.
- Dieses Gerät ist nur zum Toasten von ungewürztem Brot vorgesehen. Verwenden Sie es nicht für andere Funktionen und befolgen Sie die Anweisungen in dieser Bedienungsanleitung. Toasten Sie keine feuchten Lebensmittel oder mit Butter, Marmelade, Konfitüre, Zuckerguss oder anderen Gewürzen bestrichenes Brot in den Toaster, da dies Feuer oder Rauch verursachen kann.
- Stellen Sie sicher, dass oberhalb des Geräts und auf beiden Seiten ausreichend Platz für eine ausreichende Luftzirkulation vorhanden ist.
- Decken Sie den Toaster nicht mit Alufolie oder ähnlichen Materialien ab.
- Stecken Sie keine Gegenstände (Utensilien, Finger oder andere Fremdkörper) in das Gerät, da dies zu Feuer, Stromschlag oder Verletzungen führen kann.
- Wenn das Gerät nicht ordnungsgemäß funktioniert oder wenn Sie Feuer oder Rauch bemerken, schalten Sie sofort den Strom aus und trennen Sie das Gerät von der Stromversorgung.
- Versuchen Sie niemals das Gerät selbst zu reparieren. Sollten Sie Information benötigen bzw. Zweifel beseitigen kontaktieren Sie den offiziellen technischen Kundendienst.
- Das Unternehmen übernimmt keine Haftung über mögliche Schäden wegen unsachgemäßer Verwendung des Gerätes oder Nichteinhaltung dieser Anweisungen.

ISTRUZIONI DI SICUREZZA

Prima di utilizzare l'apparecchio, leggere attentamente le seguenti istruzioni originali. Conservare questo manuale per consultazioni future o nuovi utenti.

- Seguire attentamente queste istruzioni di sicurezza quando si usa l'apparecchio.
- Questo apparecchio è stato progettato solo per uso domestico e non può essere utilizzato in bar, ristoranti, aziende agricole, alberghi, motel e uffici.
- Questo apparecchio non deve essere usato da bambini di età inferiore agli 8 anni. Questo apparecchio può essere usato da bambini dagli 8 anni di età solo sotto la sorveglianza continua di un adulto.
- Questo apparecchio può essere usato da persone con capacità fisiche, sensoriali o mentali limitate o con mancanza di esperienza e conoscenza solo sotto sorveglianza o avendo ricevuto istruzioni riguardanti l'uso dell'apparecchio in modo sicuro e comprendendo i rischi che lo stesso implica.
- Mantenere l'apparecchio e il suo cavo fuori dalla portata dei bambini con età inferiore agli 8 anni. La pulizia e manutenzione non devono essere effettuate da bambini senza supervisione.
- Sorvegliare i bambini per assicurarsi che non giochino con l'apparecchio. È necessario sorvegliare rigidamente nel caso in cui l'apparecchio venga utilizzato da o vicino a bambini.
- Questo apparecchio non è stato progettato per funzionare tramite timer o sistemi di controllo remoto esterni.
-  Questo simbolo significa: attenzione, superficie calda. Le superfici accessibili dell'apparecchio possono raggiungere temperature elevate durante il funzionamento. Prestare attenzione a non scottarsi.

- Il pane può bruciare: evitare di usare il tostapane vicino o sotto materiali combustibili come tende.
- Osservare accuratamente il cavo di alimentazione in cerca di danni visibili. Se il cavo presenta danni, dovrà essere riparato dal servizio di Assistenza Tecnica ufficiale di Cecotec per evitare eventuali pericoli.
- Collocare l'apparecchio su di una superficie piatta e resistente al calore. Non collocare l'apparecchio vicino a fonti di calore, in luoghi dall'eccessivo livello di umidità o vicino a materiali infiammabili.
- Non sommergere il cavo, la presa o qualsiasi altra parte dell'apparecchio in acqua o altri liquidi. Non esporre le connessioni elettriche all'acqua. Verificare di avere le mani completamente asciutte prima di toccare la presa o accendere l'apparecchio.
- Verificare che la tensione di rete coincida con quella specificata sulla targhetta dell'apparecchio e che la presa elettrica sia dotata di messa a terra.
- Non utilizzare l'apparecchio se il cavo, la spina o il telaio sono danneggiati o se funziona male, è caduto o è stato danneggiato.
- Non torcere, piegare, allungare o danneggiare il cavo di alimentazione. Proteggerlo da bordi affilati e fonti di calore. Non permettere che il cavo tocchi superfici calde. Non lasciare che il cavo sporga oltre il bordo della superficie o piano di lavoro.
- Non lasciare l'apparecchio incustodito durante il funzionamento. Scollegare l'apparecchio dalla presa di corrente dopo l'uso, quando si lascia la stanza in cui si trova, quando non viene utilizzato e prima di pulirlo. Tirare la spina per scollegare l'apparecchio, non tirare il cavo.
- Questo apparecchio è stato ideato unicamente per tostare

pane non condito. Non utilizzare l'apparecchio per altri scopi e seguire le istruzioni contenute in questo manuale. Non tostare alimenti umidi né pane con burro, marmellata, glassa o qualsiasi altro condimento nel tostapane, poiché potrebbe provocare incendi o fumo.

- Lasciare sufficiente spazio sopra l'apparecchio e su entrambi i lati per assicurare una buona circolazione dell'aria.
- Non coprire il tostapane con carta stagnola o simili.
- Non inserire oggetti (utensili, dita o qualsiasi altro oggetto estraneo) nell'apparecchio mentre è in uso per evitare il rischio di incendio, scariche elettriche o lesioni.
- Se l'apparecchio non funziona correttamente o se si notano fiamme o fumo, spegnerlo e scollegarlo immediatamente dalla presa di corrente.
- Non cercare di riparare l'apparecchio per conto proprio. Per qualsiasi dubbio, contattare il Servizio di Assistenza Tecnica ufficiale di Cecotec.
- Non si accetta nessuna responsabilità relativa ai danni eventuali o personali derivanti da un uso improprio dell'apparecchio o inadempienze di questo manuale di istruzioni.

INSTRUÇÕES DE SEGURANÇA

Leia atentamente as seguintes instruções originais antes de utilizar o aparelho. Guarde este manual para referências futuras ou novos utilizadores.

- Siga atentamente estas instruções de segurança quando usar o aparelho.
- Este aparelho foi desenhado apenas para uso doméstico e não para uso em cafés, restaurantes, quintas, hotéis, motéis

e escritórios.

- Este aparelho não deve ser usado por crianças de menos de 8 anos. Este aparelho pode ser usado por crianças a partir de 8 anos se estiverem continuamente sob supervisão.
- Este aparelho pode ser usado por pessoas com capacidades físicas, sensoriais ou mentais reduzidas, ou com falta de experiência e conhecimento se estiverem supervisionados ou tiverem recebido instruções concernentes ao uso do aparelho de uma forma segura e entenderem os riscos que este implica.
- Mantenha o aparelho e o seu cabo longe do alcance de crianças de idade inferior a 8 anos. A limpeza e a manutenção não devem ser efetuadas por crianças não supervisionadas.
- Supervisione as crianças para se certificar de que não brinquem com o aparelho. É necessário dar supervisão estrita se o aparelho estiver a ser usado perto ou por crianças.
- Este aparelho não foi desenhado para funcionar através de temporizadores ou sistemas de controlo remoto externos.
-  Este símbolo significa: cuidado! Superfície quente. As superfícies acessíveis do aparelho poderiam atingir temperaturas altas durante o funcionamento. Tenha cuidado para não se queimar.
- O pão pode queimar, pelo que a torradeira não deve ser utilizada perto ou sob materiais combustíveis, tais como cortinas.
- Inspeccione o cabo de alimentação regularmente em busca de danos visíveis. Se o cabo apresentar danos, deve ser substituído pelo Serviço de Assistência Técnica Oficial da Cecotec para evitar qualquer tipo de perigo.
- Situe o aparelho numa superfície plana e resistente ao calor. Não utilize o aparelho perto de fontes de calor, em

lugares com níveis altos de humidade ou perto de materiais inflamáveis.

- Não imerja o cabo, a ficha, nem qualquer outra parte do aparelho em água ou outros líquidos. Não exponha as conexões elétricas à água. Certifique-se de ter as mãos completamente secas antes de tocar na tomada ou ligar o aparelho.
- Certifique-se de que a tensão da rede corresponde à tensão especificada na marcação do aparelho e que a ficha está ligada à terra.
- Não utilize o aparelho se o cabo, a tomada ou a estrutura apresentarem danos ou se não funcionarem corretamente, sofreu alguma queda ou foi danificado.
- Não torça, dobre, estique ou danifique o cabo de alimentação. Proteja-o de bordas afiadas e fontes de calor. Não permita que o cabo toque em superfícies quentes. Não deixe que se aproxime o cabo do fogão ou da bancada de cozinha.
- Não deixe o aparelho sem supervisão durante o seu funcionamento. Desligue o aparelho da tomada quando tiver acabado de o utilizar, quando sair da sala onde se encontra, quando não estiver a ser utilizado e antes de o limpar. Puxe da ficha para o desconectar, não puxe pelo cabo.
- Este aparelho foi concebido apenas para torrar pão não temperado. Não o utilize para desempenhar outras funções e siga as instruções descritas neste manual. Não coloque comida húmida ou pão barrado com manteiga, doce, açúcar em pó ou qualquer outro condimento na torradeira, pois pode causar fogo ou fumo.
- Certifique-se de que existe espaço suficiente acima do aparelho e em ambos os lados para proporcionar uma circulação de ar adequada.
- Não cubra a torradeira com papel de alumínio ou materiais semelhantes.

- Não insira objetos (utensílios, dedos ou quaisquer outros objetos estranhos) na torradeira enquanto esta estiver a ser utilizada, pois pode causar choque elétrico ou ferimentos.
- Se o aparelho não funcionar corretamente ou se notar fogo ou fumo, desligue-o imediatamente da tomada e desligue o aparelho da fonte de alimentação.
- Não tente reparar o aparelho por conta própria. Por favor, contacte o Serviço de Assistência Técnica oficial da Cecotec se tiver alguma dúvida.
- Não se aceita nenhuma responsabilidade de danos eventuais ou pessoais que possam derivar do mau uso do aparelho ou do incumprimento deste manual de instruções.

VEILIGHEIDSVORSCHRIFTEN

Lees de volgende oorspronkelijke instructies zorgvuldig door voordat u het apparaat in gebruik neemt. Bewaar deze handleiding voor toekomstig(e) gebruik of gebruikers.

- Volg aandachtig de voorschriften wanneer u dit toestel gebruikt.
- Dit apparaat is uitsluitend bestemd voor huishoudelijk gebruik en is niet bestemd voor gebruik in bars, restaurants, boerderijen, hotels, motels en kantoren.
- Het toestel mag niet gebruikt worden door kinderen jonger dan 8 jaar. Kinderen vanaf 8 jaar kunnen het apparaat gebruiken als ze continu onder toezicht staan.
- Dit product kan gebruikt worden door personen met een verminderd fysiek, zintuiglijk of mentaal vermogen of met een gebrek aan ervaring en kennis, indien ze onder toezicht staan of als ze instructies hebben gekregen betreffende het veilige gebruik van het apparaat en ze de risico's begrijpen

die ermee verbonden zijn.

- Houd het apparaat en de voedingskabel buiten het bereik van kinderen jonger dan 8 jaar. Reiniging en onderhoud mogen niet worden uitgevoerd door kinderen zonder toezicht.
- Houd toezicht op kinderen om ervoor te zorgen dat ze niet met het product spelen. Strikt toezicht is noodzakelijk als het product gebruikt wordt door of in de buurt van kinderen.
- Dit toestel is niet ontworpen om via timers of externe afstandsbedieningen te werken.
-  Dit symbool betekent, voorzichtig, heet oppervlak. Toegankelijke oppervlakken van het product kunnen tijdens het gebruik hoge temperaturen bereiken. Let op dat u zich niet verbrandt.
- Brood kan verbranden, dus gebruik het broodrooster niet in de buurt van of onder brandbare materialen zoals gordijnen.
- Controleer de kabel regelmatig op zichtbare schade. Als de kabel beschadigd is, moet hij worden hersteld door de technische dienst van Cecotec om elk gevaar te vermijden.
- Plaats het toestel op een vlakke, hittebestendige ondergrond. Plaats het toestel niet in de buurt van warmtebronnen, plaatsen met een hoge vochtigheidsgraad of in de buurt van ontvlambare materialen.
- Dompel het snoer, de stekker of enig deel van het product niet onder in water of andere vloeistoffen. Stel de elektrische verbindingen niet bloot aan water. Zorg dat uw handen volledig droog zijn voordat u de stekker aanraakt of het toestel inschakelt.
- Controleer of de netspanning overeenkomt met de op het apparaat aangegeven spanning en of de netstekker geaard is.
- Gebruik het toestel niet als het snoer, de stekker of het frame beschadigd is of als het toestel slecht functioneert, is gevallen of beschadigd is.

- Draai, buig, rek of beschadig het netsnoer niet. Bescherm het tegen scherpe randen en warmtebronnen. Zorg ervoor dat de kabel geen hete oppervlakken aanraakt. Laat de kabel niet over de rand van het werkoppervlak of het aanrecht uitsteken.
- Laat het toestel niet onbeheerd achter als het is ingeschakeld. Haal de stekker uit het stopcontact wanneer u het apparaat niet meer gebruikt, wanneer u de ruimte waarin het apparaat zich bevindt verlaat, wanneer het niet wordt gebruikt en voordat u het schoonmaakt. Trek aan de stekker om hem te verwijderen uit het stopcontact en niet aan de kabel.
- Dit apparaat is uitsluitend bedoeld voor het roosteren van ongekruid brood. Gebruik het niet om andere functies uit te voeren en volg de instructies die in deze handleiding worden beschreven. Toast geen nat voedsel of brood besmeerd met boter, jam, glazuur of andere kruiden op het broodrooster, aangezien dit brand of rook kan veroorzaken.
- Zorg voor voldoende ruimte boven het product en aan beide zijden voor een goede luchtcirculatie.
- Bedek het broodrooster niet met aluminiumfolie of soortgelijke materialen.
- Steek geen voorwerpen (keukengerei, vingers of andere vreemde voorwerpen) in het apparaat, want dit kan brand, elektrische schokken of letsel veroorzaken.
- Als het apparaat niet naar behoren werkt of als u vuur of rook waarneemt, schakel dan onmiddellijk de stroom uit en koppel het product los van de stroomtoevoer.
- Probeer niet zelf het apparaat te repareren. Neem contact op met de officiële Technische Ondersteuningsservice van Cecotec als u een probleem ondervindt met het product.
- De fabrikant is niet verantwoordelijk voor persoonlijke of materiële schade als gevolg van een foutief gebruik van

het toestel of een gebruik dat niet overeenstemt met de instructies in deze handleiding.

INSTRUKCJE BEZPIECZEŃSTWA

Prosimy o uważne przeczytanie poniższych instrukcji przed użyciem urządzenia. Zachowaj tę instrukcję do wykorzystania w przyszłości lub dla nowych użytkowników.

- Podczas korzystania z produktu należy dokładnie przestrzegać instrukcji bezpieczeństwa.
- To urządzenie przeznaczone jest wyłącznie do użytku domowego i nie nadaje się do użytku w barach, restauracjach, gospodarstwach rolnych, hotelach, motelach i biurach.
- To urządzenie nie powinno być używane przez dzieci poniżej 8 roku życia. To urządzenie może być używane przez dzieci w wieku 8 lat i starsze niż 8 lat pod stałym nadzorem.
- To urządzenie może być używane przez osoby o ograniczonych zdolnościach fizycznych, sensorycznych lub umysłowych lub bez doświadczenia i wiedzy, jeśli znajdują się pod nadzorem lub są poinstruowane dotyczące bezpiecznego korzystania z urządzenia i rozumieją związane z tym zagrożenia.
- Przechowuj urządzenie i jego przewód poza zasięgiem dzieci poniżej 8 roku życia. Dzieci nie mogą bez nadzoru czyścić i konserwować.
- Pilnuj dzieci, aby nie bawiły się urządzeniem. Konieczny jest ścisły nadzór, jeśli urządzenie jest używane przez dzieci lub w ich pobliżu.
- To urządzenie nie jest przeznaczone do obsługi za pomocą zewnętrznych timerów lub systemów zdalnego sterowania.
-  Ten symbol oznacza: Uwaga: gorąca powierzchnia.

Dostępne powierzchnie urządzenia mogą podczas pracy osiągać wysokie temperatury. Uważaj, aby się nie poparzyć.

- Chleb może się palić, dlatego toster nie powinien być używany w pobliżu lub pod materiałami palnymi, takimi jak zastony.
- Regularnie sprawdzaj przewód zasilający pod kątem widocznych uszkodzeń. Jeśli kabel jest uszkodzony, musi zostać wymieniony przez oficjalny Serwis Pomocy Technicznej Cecotec, aby uniknąć wszelkiego rodzaju niebezpieczeństw.
- Umieść urządzenie na płaskiej, żaroodpornej powierzchni. Nie umieszczaj urządzenia w pobliżu źródeł ciepła, miejsc o dużej wilgotności lub w pobliżu materiałów łatwopalnych.
- Nie zanurzaj przewodu, wtyczki ani żadnej części produktu w wodzie lub innych płynach. Nie wystawiać połączeń elektrycznych na działanie wody. Przed dotknięciem wtyczki lub włączeniem urządzenia upewnij się, że Twoje ręce są całkowicie suche.
- Upewnij się, że napięcie sieciowe jest zgodne z napięciem podanym na oznaczeniu urządzenia i że wtyczka jest uziemiona.
- Nie używaj urządzenia, jeśli przewód, wtyczka lub obudowa są uszkodzone lub jeśli nie działają prawidłowo, zostały upuszczone lub uszkodzone.
- Nie nakręcaj, nie zginaj, nie rozciągaj ani nie uszkadzaj kabla zasilającego. Chroń go przed ostrymi krawędziami i źródłami ciepła. Nie pozwól, aby przewód dotykał gorących powierzchni. Nie pozwól aby kabel zbliżył się do krawędzi powierzchni roboczej lub blatu.
- Nie pozostawiaj urządzenia bez nadzoru podczas pracy. Odłącz urządzenie od gniazdka elektrycznego po zakończeniu korzystania z niego, powyjściu z pomieszczenia,

w którym znajduje się urządzenie, gdy nie jest używane i przed czyszczeniem. Pociągnij za wtyczkę, aby ją odłączyć, nie ciągnij za kabel.

- To urządzenie jest przeznaczone wyłącznie do opiekania nie przyprawionego chleba. Nie używaj go do wykonywania innych funkcji i postępuj zgodnie z instrukcjami opisanymi w tej instrukcji. Nie opiekaj w tosterze wilgotnych potraw ani chleba posmarowanego masłem, dżemem, lukrem lub innymi dodatkami, ponieważ może to spowodować pożar lub dym.
- Upewnij się, że nad urządzeniem i po obu stronach jest wystarczająco dużo miejsca, aby zapewnić odpowiednią cyrkulację powietrza.
- Nie przykrywaj tostera folią aluminiową ani podobnymi materiałami.
- Nie wkładaj żadnych przedmiotów (naczyni, palców ani żadnych innych ciał obcych) do urządzenia, ponieważ może to spowodować pożar, porażenie prądem lub obrażenia.
- Jeśli urządzenie nie działa prawidłowo lub jeśli zauważysz pożar lub dym, natychmiast wyłącz zasilanie i odłącz urządzenie od gniazdka elektrycznego.
- Nie próbuj samodzielnie naprawiać urządzenia. W razie jakichkolwiek pytań skontaktuj się z oficjalną pomocą techniczną Cecotec.
- Nie ponosimy odpowiedzialności za ewentualne lub osobiste szkody, które mogą wynikać z niewłaściwego użytkowania urządzenia lub nieprzestrzegania niniejszej instrukcji obsługi.

BEZPEČNOSTNÍ POKYNY

Před použitím spotřebiče si pečlivě přečtěte následující pokyny. Ušchovejte tento návod pro budoucí použití nebo pro nové uživatele.

- Při používání přístroje pečlivě postupujte podle těchto bezpečnostních předpisů.
- Tento spotřebič je určen pouze pro domácí použití a je vyloučen z použití v barech, restauracích, farmách, hotelech, motelech a kancelářích.
- Tento spotřebič by neměly používat děti mladší 8 let. Tento přístroj může být používán dětmi od 8mi let, pokud jsou pod neustálým dozorem.
- Tento produkt může být používán osobami s mentálním, fyzickým nebo sensorickým omezením, nebo osobami, kterým chybí zkušenost nebo znalost, pokud jsou pod dohledem nebo jim bylo vysvětleno bezpečné fungování přístroje a rozumí nebezpečím, které z tohoto používání plynou.
- Spotřebič a jeho kabel uchovávejte mimo dosah dětí mladších 8 let. Čištění a údržbu nesmějí provádět děti bez dozoru.
- Dohlížejte na děti, aby si se spotřebičem nehrály. Pokud spotřebič používají děti nebo v jejich blízkosti, je nutný přísný dohled.
- Tento spotřebič není určen k provozu pomocí časovačů nebo externích systémů dálkového ovládání.
-  Tento symbol znamená: pozor, horký povrch. Přístupné povrchy zařízení mohou během provozu dosáhnout vysokých teplot. Dávejte pozor, abyste se nepopálili.
- Chléb může hořet, proto by se toustovač neměl používat v blízkosti hořlavých materiálů, jako jsou například záclony, nebo pod nimi.

- Pravidelně kontrolujte napájecí kabel, zda není viditelně poškozen. Pokud je kabel poškozen, musí být vyměněn oficiálním servisním střediskem Cecotec, aby se předešlo jakémukoli nebezpečí.
- Spotřebič postavte na rovný a žáruvzdorný povrch. Spotřebič neumísťujte do blízkosti zdrojů tepla, míst s vysokou vlhkostí nebo do blízkosti hořlavých materiálů.
- Neponořujte kabel, zástrčku ani žádnou část produktu do vody nebo jiných kapalin. Nevystavujte elektrické spoje vodě. Před dotykem zástrčky nebo zapnutím spotřebiče se ujistěte, že máte zcela suché ruce.
- Toto zařízení musí být napájeno velmi nízkým bezpečnostním napětím uvedeným v označení produktu.
- Spotřebič nepoužívejte, pokud je poškozen kabel, zástrčka nebo tělo nebo pokud nepracuje správně, upadl nebo je poškozen.
- Neotáčejte, neohýbejte, nenatahujte ani jinak nepoškozujte napájecí kabel. Chraňte ho před ostrými hranami a zdroji tepla. Nedovolte, aby se kabel dotýkal horkých povrchů. Nedovolte, aby kabel visel přes okraj pracovní desky.
- Nenechávejte spotřebič během provozu bez dozoru. Odpojte spotřebič ze zásuvky, když jej ukončíte, když opustíte místnost, kde se spotřebič nachází, když ho nepoužíváte a před čištěním. Pro odpojení zatáhněte za zástrčku, ne za kabel.
- Tento spotřebič je určen pouze k opékání neochuceného chleba. Nepoužívejte jej k provádění dalších funkcí a postupujte podle pokynů popsanych v této příručce. Neopékejte v toustovači vlhká jídla nebo chléb namazaný máslem, džemem, polevou nebo jinými pochutinami, protože by to mohlo způsobit požár nebo kouř.
- Ujistěte se, že je nad spotřebičem a na obou stranách dostatek

espacio para garantizar una adecuada circulación de aire.

- No cubra el tostador con aluminio u otros materiales similares.
- No ponga en el tostador objetos (vasos, dedos u otros objetos), ya que podría causar un incendio, una lesión eléctrica o una quemadura.
- Si el tostador no funciona correctamente o si usted nota un incendio o humo, inmediatamente desconecte el tostador de la corriente eléctrica y llame al servicio al cliente.
- No intente reparar el tostador usted mismo. En caso de duda, contacte con el servicio técnico oficial de Cecotec.
- No se responsabilizamos de ningún daño personal o material que pueda ocurrir como resultado del uso incorrecto de este producto.

1. PIEZAS Y COMPONENTES

Fig.1

1. Cuerpo principal
2. Bandeja de recogida de migas
3. Ranura de tostado
4. Palanca
5. Rueda de intensidad
6. Botón STOP
7. Botón recalentar
8. Botón descongelar
9. Soporte para panecillos

NOTA:

Los gráficos de este manual son representaciones esquemáticas y puede que no coincidan exactamente con los del producto.

2. ANTES DE USAR

- Este aparato presenta un embalaje diseñado para protegerlo durante su transporte. Saque el aparato de su caja y retire todo el material de embalaje. Puede guardar la caja original y otros elementos del embalaje en un lugar seguro para prevenir daños en el aparato si necesita transportarlo en el futuro. Si desea deshacerse del embalaje original, asegúrese de reciclar todos los elementos correctamente.
- Asegúrese de que todas las piezas y componentes están incluidos y en buen estado. Si faltara alguno o no estuviera en buen estado, contacte de forma inmediata con el Servicio de Atención Técnica oficial de Cecotec.
- Le ayudará a prevenir daños en el producto si necesita transportarlo en el futuro. Si desea deshacerse del embalaje original, asegúrese de reciclar todos los elementos correctamente.
- Los envoltorios de plástico suponen un peligro de asfixia para bebés y niños pequeños. Asegúrese de que todos los elementos del embalaje se encuentren fuera de su alcance.
- Examine todas las partes del producto en busca de daños visibles.
- Desenrolle el cable de alimentación por completo y examínelo.
- No use el producto si la tostadora o su cable de alimentación presentan daños o no funcionan correctamente. Si presentaran daños, póngase en contacto con el Servicio de Asistencia Técnica oficial de Cecotec para recibir información, reparaciones o devoluciones.
- Retire todas las etiquetas adhesivas y limpie el exterior de la tostadora con un paño húmedo.

- Asegúrese de que no queda ningún elemento del embalaje en la ranura de tostado y de que no hay ningún objeto en su interior.
- Asegúrese de que ha leído y entiende todas las instrucciones y advertencias de este manual.
- Preste atención a las instrucciones de seguridad de las páginas anteriores.
- Sitúe la tostadora en una superficie plana y resistente al calor. No sitúe la tostadora cerca de fuentes de calor, en lugares con niveles altos de humedad o cerca de materiales inflamables.
- Conecte la tostadora a un enchufe correctamente instalado. El enchufe debe estar accesible, de forma que, en caso de emergencia, el producto pueda ser desconectado fácilmente.
- Limpie su tostadora (lea la sección "Limpieza y Mantenimiento"). Encienda la tostadora durante al menos dos minutos en el nivel más alto de intensidad.

Nota

- Puede que perciba un ligero olor a quemado o humo cuando use la tostadora por primera vez, causado por el exceso de lubricantes del proceso de fabricación. Asegúrese de que el lugar esté bien ventilado y deje que la tostadora complete varios ciclos de tostado hasta que no queden restos de olor o humo.

Cuando su tostadora se enfríe estará lista para ser usada. Puede encontrar las instrucciones de funcionamiento a continuación.

3. FUNCIONAMIENTO

- Enchufe la tostadora a la fuente de alimentación e introduzca las rebanadas de pan en las ranuras de tostado del producto.
- Gire la rueda de intensidad hasta el nivel deseado.
- Baje la palanca; la tostadora comenzará a funcionar y la luz del botón Stop se encenderá.
- La tostadora sacará las rebanadas de pan y se apagará automáticamente cuando el proceso haya acabado.
- Ayúdese del sistema de extra-elevación para sacar fácilmente trozos de pan pequeños.

Función Recalentar

- Puede usar esta función para recalentar tostadas frías.
- Introduzca la tostada en la tostadora y baje la palanca. Presione el botón Recalentar para seleccionar esta función.

Función Descongelar

Introduzca la tostada en la tostadora y baje la palanca. Presione el botón Descongelar para seleccionar esta función.

Función Stop

Puede parar el proceso de tostado presionando "STOP" en cualquier momento.

Bandeja recogemigas

- La bandeja está diseñada para recoger las migas que caen a la base de la tostadora durante el proceso de tostado.
- Presione y luego tire de la bandeja de recogida de migas para extraerla. Vacíela y póngala de nuevo en su lugar.

Soporte para panecillos

Si fuera necesario, ponga el soporte para panecillos sobre las ranuras de tostado. Seleccione un nivel de intensidad y accione la palanca para empezar el proceso de tostado.

4. LIMPIEZA Y MANTENIMIENTO

- Desenchufe la tostadora de la fuente de alimentación y permita que se enfríe completamente antes de desmontarla, limpiarla o guardarla.
- No sumerja la tostadora, el cable de alimentación o el enchufe en agua o cualquier otro líquido.
- No limpie el interior de la tostadora, ya que podría dañar las resistencias.
- No use nanas, materiales abrasivos, abrillantador de metal, detergentes químicos fuertes u objetos duros para limpiar la superficie de la tostadora.
- Limpie la superficie exterior de la tostadora con un trapo suave o una esponja con detergente suave.
- Retire las migas del interior de la tostadora después de cada uso.
- Guarde la tostadora en un lugar limpio y seco cuando no vaya a ser usada. Asegúrese de que el producto esté limpio y seco, así como desconectado de la red eléctrica.
- Se recomienda guardar el producto en su caja original para protegerlo del polvo.
- Cuando guarde la tostadora, el cable de alimentación debe guardarse en el espacio dedicado para ello en la base del producto. Simplemente enrolle el cable alrededor de los ganchos.

5. ESPECIFICACIONES TÉCNICAS

Referencia del producto: 02182/02185

Producto: Toast&Taste Extra B / Toast&Taste Extra W

Potencia nominal: 1000 W

Voltaje y frecuencia: 220-240 V ~ 50 Hz

Las especificaciones técnicas pueden cambiar sin notificación previa para mejorar la calidad del producto.

Fabricado en China | Diseñado en España

6. RECICLAJE DE ELECTRODOMÉSTICOS



Este símbolo indica que, de acuerdo con las normativas aplicables, el producto y/o la batería deberán desecharse de manera independiente de los residuos domésticos. Cuando este producto alcance el final de su vida útil, deberás extraer las pilas/baterías/acumuladores y llevarlo a un punto de recogida designado por las autoridades locales.

Para obtener información detallada acerca de la forma más adecuada de desechar sus aparatos eléctricos y electrónicos y/o las correspondientes baterías, el consumidor deberá contactar con las autoridades locales.

El cumplimiento de las pautas anteriores ayudará a proteger el medio ambiente.

7. GARANTÍA Y SAT

Cecotec responderá ante el usuario o consumidor final de cualquier falta de conformidad que exista en el momento de la entrega del producto en los términos, condiciones y plazos que establece la normativa aplicable.

Se recomienda que las reparaciones se efectúen por personal especializado.

Si detecta una incidencia con el producto o tiene alguna consulta, póngase en contacto con el Servicio de Asistencia Técnica oficial de Cecotec a través del número de teléfono +34 96 321 07 28.

8. COPYRIGHT

Los derechos de propiedad intelectual sobre los textos de este manual pertenecen a CECOTEC INNOVACIONES, S.L. Quedan reservados todos los derechos. El contenido de esta publicación no podrá, ni en parte ni en su totalidad, reproducirse, almacenarse en un sistema de recuperación, transmitirse o distribuirse por ningún medio (electrónico, mecánico, fotocopia, grabación o similar) sin la previa autorización de CECOTEC INNOVACIONES, S.L.

1. PARTS AND COMPONENTS

Fig. 1

1. Main body
2. Crumb tray
3. Toasting slot
4. Lever
5. Intensity knob
6. Stop button
7. Reheat button
8. Defrost button
9. Pastry holder

NOTE:

the graphics in this manual are schematic representations and may not exactly match the device.

2. BEFORE USE

- This appliance is packaged in a way as to protect it during transport. Take the device out of its box and remove all packaging materials. You can keep the original box and other packaging elements in a safe place. This will help you prevent damage to the device when transporting it in the future. In case the original packaging is disposed of, make sure all packaging materials are recycled accordingly.
- Make sure all parts and components are included and in good conditions. If there is any piece missing or in bad conditions, contact the official Cecotec Technical Support Service immediately.
- It will help prevent any damage if the appliance needs to be transported in the future. In case the original packaging is disposed of, make sure all packaging materials are recycled accordingly.
- Plastic wrapping can cause suffocation hazards for babies and young children. Make sure all packaging materials are out of reach of children.
- Inspect all parts of the appliance for visual damage.
- Unwind the power cable completely and inspect it for damage.
- Do not use the product if it or its cord have been damaged or are not working properly. In case of damage, contact the official Technical Support Service of Cecotec for advice, repairs or returns.
- Remove any adhesive labels and wipe the outside of the toaster with a damp cloth.

- Make sure no packaging materials remain in the toasting slot and no object has fallen inside the toaster.
- Make sure you have read and understood all instructions and warnings in this instruction manual.
- Pay particular attention to the safety instructions on previous pages.
- Place the toaster on an even, heat-resistant surface. Do not place the toaster near heat sources, places with high humidity levels, or combustible materials.
- Plug the toaster into an appropriate wall outlet. The plug must be easily accessible to disconnect it quickly in case of an emergency.
- Clean the toaster (read the "Cleaning and maintenance" section). Run the toaster at maximum intensity level for at least 2 minutes.

Please note

- You may notice a slight burning smell or smoke when using the toaster for the first time, caused by the excess of lubricants from the manufacturing process. Ensure good ventilation and let the toaster complete a few cycles until no odour or smoke can be noticed.

After a short cooling down period, your toaster will be ready for use. The operation instructions are detailed below.

3. OPERATION

- Plug the toaster into a power supply and introduce the bread loaves in the toaster's slots.
- Turn the intensity level knob to the desired position.
- Lower the lever, the toaster will start operating and the Stop button light will turn on.
- The toaster will eject the bread loaves and will turn automatically off when it has finished toasting.
- Use the extra-lift system to remove the smallest bread pieces.

Reheat function

- Use this function to reheat cold toast.
- Introduce the toast in the toaster and lower the lever. Press the reheat button to select this function.

Defrost function

Introduce the toast in the toaster and lower the lever. Press the defrost button to select this function.

Stop function

To stop the toasting process at any time, press STOP.

Crumb tray

- The tray is designed to collect the breadcrumbs at the bottom of the device during the toasting process.
- Press and pull from the crumb tray to take it out. Empty it and then put it back in its position.

Pastry holder

When necessary, install the pastry holder on top of the toaster's rack. Select the desired intensity level and use the lever to start the toasting process.

4. CLEANING AND MAINTENANCE

- Unplug the toaster from the mains supply and allow it to cool down completely before disassembling, cleaning, or storing it.
- Do not immerse the toaster, cord, or plug in water or any other liquid.
- Do not clean the inside of the toaster, as it may damage the heating elements.
- Do not use a metal scouring pad, abrasive materials, metal polish, harsh chemical cleaner, or hard objects to clean any surface of the toaster.
- Wipe the outside surfaces of the toaster with a soft cloth or sponge and mild detergent.
- Remove the remaining crumbs after each use.
- Store the toaster in a clean, dry place when not in use. Make sure the appliance is clean and dry, and unplugged from the power supply.
- It is recommended to store the appliance in its original box, which will protect it from dust.
- When storing the toaster, the power cord must be stored in the space to that purpose on the bottom of the appliance. Simply wind the power cord around the hooks.

5. TECHNICAL SPECIFICATIONS

Product reference: 02182/02185

Product: Toast&Taste Extra B / Toast&Taste Extra W

Rated power: 1000 W

Voltage and frequency: 220-240 V ~ 50 Hz

Technical specifications may change without prior notification to improve product quality.

Made in China | Designed in Spain

6. DISPOSAL OF OLD ELECTRICAL AND ELECTRONIC APPLIANCES



This symbol indicates that, according to the applicable regulations, the product and/or battery must be disposed of separately from household waste. When this product reaches the end of its shelf life, you should dispose of the cells/batteries/accumulators and take them to a collection point designated by the local authorities.

Consumers must contact their local authorities or retailer for information concerning the correct disposal of old appliances and/or their batteries.

Compliance with the above guidelines will help protecting the environment.

7. TECHNICAL SUPPORT AND WARRANTY

Cecotec shall be liable to the end user or consumer for any lack of conformity that exists at the time of delivery of the product under the terms, conditions, and deadlines established by the applicable regulations.

It is recommended that repairs be carried out by qualified personnel.

If at any moment you detect any problem with your product or have any doubt, do not hesitate to contact the official Cecotec Technical Support Service at +34 963 210 728.

8. COPYRIGHT

The intellectual property rights over the texts in this manual belong to CECOTEC INNOVACIONES, S.L. All rights reserved. The contents of this publication may not, in whole or in part, be reproduced, stored in a retrieval system, transmitted, or distributed by any means (electronic, mechanical, photocopying, recording or similar) without the prior authorization of CECOTEC INNOVACIONES, S.L.

1. PIÈCES ET COMPOSANTS

Img. 1

1. Unité principale
2. Plateau ramasse-miettes
3. Fente de grillage
4. Levier
5. Sélecteur d'intensité
6. Bouton STOP
7. Bouton pour réchauffer
8. Bouton pour décongeler
9. Support pour les petits pains

NOTE :

Les graphiques de ce manuel sont des représentations schématiques et peuvent ne pas correspondre exactement à ceux du produit.

2. AVANT UTILISATION

- Cet appareil possède un emballage conçu pour le protéger pendant son transport. Sortez l'appareil de sa boîte et retirez tout le matériel qui compose l'emballage. Rangez la boîte d'origine et le reste des éléments provenant de l'emballage dans un endroit sûr pour éviter d'endommager l'appareil si vous devez le transporter à l'avenir. Si vous devez vous défaire de l'emballage d'origine, assurez-vous de recycler tous les éléments correctement.
- Assurez-vous que toutes les pièces et les composants sont inclus et en bon état. S'il manque une pièce, une partie, un accessoire ou que l'appareil ou ses accessoires ne sont pas en bon état, veuillez contacter le Service Après-Vente officiel de Cecotec.
- Cela vous aidera à éviter d'endommager le produit si vous devez le transporter à l'avenir. Si vous devez vous défaire de l'emballage d'origine, assurez-vous de recycler tous les éléments correctement.
- Les emballages en plastique entraînent un risque de suffocation pour les bébés et les enfants. Assurez-vous que tous les éléments de l'emballage se trouvent hors de leur portée.
- Examinez toutes les parties du produit à la recherche de dommages visibles.
- Déroulez le câble d'alimentation complètement et examinez-le.
- N'utilisez pas le produit si lui ou le câble ne fonctionnent pas correctement ou s'ils présentent des dommages visibles. S'ils présentent des dommages, contactez le Service d'Assistance Technique Officiel de Cecotec pour demander des informations, une réparation ou un retour.

- Retirez tous les autocollants et essuyez l'extérieur du grille-pain avec un chiffon humide.
- Assurez-vous qu'aucun emballage n'est laissé dans la fente de grillage et qu'il n'y a aucun objet à l'intérieur.
- Assurez-vous de bien avoir lu et compris toutes les instructions de ce manuel.
- Faites bien attention aux instructions de sécurité des pages antérieures.
- Placez le grille-pain sur une surface plate et résistante à la chaleur. Ne le placez pas près de sources de chaleur, dans des endroits avec un niveau d'humidité élevé ou près de matériaux inflammables.
- Branchez le produit sur une prise correctement installée. La prise doit être accessible, de manière à ce que, en cas d'urgence, le produit puisse être facilement débranché.
- Nettoyez bien le grille-pain (voir le paragraphe « Nettoyage et entretien »). Allumez l'appareil et lancez le niveau de grillage le plus haut pendant deux minutes.

Note

- Si vous sentez une légère odeur de brûlé ou de fumée lorsque vous utilisez l'appareil pour la première fois, cela est dû à l'utilisation excessive de lubrifiants du processus de fabrication. Assurez-vous que la pièce est bien ventilée et laissez le grille-pain effectuer plusieurs cycles de grillage jusqu'à ce qu'il n'y ait plus d'odeur ni de fumée.

Une fois le grille-pain refroidi, il sera prêt à l'emploi. Veuillez lire les instructions suivantes pour commencer à utiliser votre grille-pain.

3. FONCTIONNEMENT

- Branchez le grille-pain sur une prise de courant et introduisez les tranches de pain dans les fentes de grillage.
- Tournez le sélecteur jusqu'à atteindre le niveau de grillage souhaité.
- Abaissez le levier pour que le grille-pain démarre. Le témoin du bouton STOP s'allumera.
- Une fois le pain grillé prêt, le grille-pain les expulsera et s'éteindra automatiquement.
- Utilisez le système d'extra-élévation pour extraire facilement les petits morceaux de pain.

Fonction Réchauffer

- Utilisez cette fonction pour réchauffer le pain déjà grillé, mais refroidi.
- Introduisez le pain dans la fente et abaissez le levier. Appuyez sur le bouton pour réchauffer pour que le grille-pain démarre cette fonction.

Fonction Décongeler

Introduisez le pain dans la fente et abaissez le levier. Appuyez sur le bouton pour décongeler pour que le grille-pain démarre cette fonction.

Fonction Stop

Appuyez sur le bouton STOP pour arrêter le processus de grillage.

Plateau ramasse-miettes

- Ce plateau a été spécifiquement conçu pour ramasser les miettes qui tombent sur la base du grille-pain lors du grillage du pain.
- Appuyez et tirez sur le plateau ramasse-miettes pour le retirer. Videz-le et mettez-le à nouveau en place.

Support pour petits pains

Si vous en avez besoin, placez le support pour les petits pains sur les fentes de grillage. Sélectionnez ensuite le niveau de grillage souhaité et abaissez le levier pour démarrer le grillage du pain.

4. NETTOYAGE ET ENTRETIEN

- Débranchez le grille-pain de la prise d'alimentation et laissez-le refroidir complètement avant de le démonter, de le nettoyer ou de le ranger.
- Ne submergez pas l'appareil, son câble d'alimentation ni sa prise dans de l'eau ni dans n'importe quel autre liquide.
- Ne nettoyez pas l'intérieur du grille-pain, car cela pourrait endommager les éléments chauffants.
- N'utilisez pas de tampons à récurer, de matériaux abrasifs, de produits à polir les métaux, de détergents chimiques agressifs ou d'objets durs pour nettoyer la surface du grille-pain.
- Nettoyez la surface extérieure du grille-pain avec un chiffon doux ou une éponge avec un détergent doux.
- Retirez les miettes de l'intérieur du grille-pain après chaque utilisation.
- Gardez l'appareil dans un lieu sec et sécurisé lorsque vous n'allez pas l'utiliser. Assurez-vous que le produit est propre et sec et qu'il est débranché du réseau électrique.
- Il est recommandé de conserver le produit dans sa boîte d'origine pour le protéger de la poussière.
- Lors du rangement du grille-pain, le câble d'alimentation doit être placé dans l'espace prévu à cet effet sur la base du produit. Il suffit d'enrouler le câble autour des crochets.

5. SPÉCIFICATIONS TECHNIQUES

Référence : 02182/02185

Produit : Toast&Taste Extra B / Toast&Taste Extra W

Puissance nominale : 1000 W

Voltage et fréquence : 220-240 V ~ 50 Hz

Les spécifications techniques peuvent être modifiées sans notification préalable afin d'améliorer la qualité du produit.

Produit fabriqué en Chine | Conçu en Espagne

6. RECYCLAGE DES ÉLECTROMÉNAGERS



Ce symbole indique que, conformément à la réglementation en vigueur, le produit et/ou la batterie doivent être éliminés séparément des déchets municipaux. Lorsque ce produit atteint la fin de sa vie utile, vous devez retirer les piles ou batteries et les apporter à un point de collecte désigné par les autorités locales.

Pour obtenir des informations détaillées sur la manière la plus adéquate de vous défaire de vos appareils électriques et électroniques et/ou des batteries correspondantes, vous devez contacter les autorités locales.

Le respect des directives susmentionnées contribuera à la protection de l'environnement.

7. GARANTIE ET SAV

Cecotec est responsable envers l'utilisateur final ou le consommateur de tout défaut de conformité existant au moment de la livraison du produit dans les termes, conditions et délais établis par la réglementation applicable.

Il est recommandé que les réparations soient effectuées par du personnel qualifié.

Si vous détectez un incident ou un problème avec le produit, vous devez contacter le Service Après-Vente officiel de Cecotec au +34 9 63 21 07 28.

8. COPYRIGHT

Les droits de propriété intellectuelle des textes de ce manuel appartiennent à CECOTEC INNOVACIONES, S.L. Tous droits réservés. Le contenu de cette publication ne peut être, en totalité ou en partie, reproduit, stocké dans un système de récupération de données, transmis ou distribué par quelque moyen que ce soit (électronique, mécanique, photocopie, enregistrement ou similaire) sans l'autorisation préalable de CECOTEC INNOVACIONES, S.L.

1. TEILE UND KOMPONENTEN

Abb.1

1. Hauptgehäuse
2. Krümelauffangschale
3. Toastschlitz
4. Hebel
5. Intensitätsrad
6. Taste STOP
7. Taste Aufwärmen
8. Abtastaste
9. Brötchenaufsatz

HINWEIS:

Die Grafiken in dieser Bedienungsanleitung sind schematische Darstellungen und entsprechen möglicherweise nicht genau dem Gerät.

2. VOR DEM GEBRAUCH

- Dieses Gerät ist so verpackt, dass es während des Transports geschützt bleibt. Nehmen Sie das Gerät aus dem Karton und entfernen Sie das gesamte Verpackungsmaterial. Bewahren Sie die Verpackung an einem sicheren Ort auf, damit das Gerät nicht beschädigt wird, wenn Sie ihn später transportieren müssen. Wenn Sie die Originalverpackung entsorgen möchten, stellen Sie sicher, dass alle Artikel wiederverwerten.
- Prüfen Sie, ob die Lieferung vollständig und in gutem Zustand ist. Wenn die Lieferung fehlt oder nicht in gutem Zustand ist, kontaktieren Sie den technischen Kundendienst von Cecotec.
- Dies hilft Ihnen, Schäden an dem Produkt zu vermeiden, wenn Sie es in Zukunft transportieren müssen. Wenn Sie die Originalverpackung entsorgen möchten, stellen Sie sicher, dass alle Artikel wiederverwerten.
- Plastikverpackungen können eine Erstickungsgefahr für Babys und Kleinkinder darstellen. Vergewissern Sie sich, dass alle Verpackungsteile außer Reichweite sind.
- Untersuchen Sie alle Teile des Produkts auf sichtbare Schäden.
- Wickeln Sie das Netzkabel vollständig ab.
- Verwenden Sie dieses Gerät nicht, wenn es beschädigt ist oder die Netzkabel bzw. Stecker beschädigt sind. Im Falle eines Schadens wenden Sie sich bitte an den offiziellen technischen Kundendienst von Cecotec für Informationen, Reparaturen oder Rücksendungen.
- Entfernen Sie alle Aufkleber und wischen Sie die Außenseite des Toasters mit einem

feuchten Tuch ab.

- Achten Sie darauf, dass keine Verpackungen im Toastschlitz liegen und dass sich keine Gegenstände im Toastschlitz befinden.
- Vergewissern Sie sich, dass Sie all die Anweisungen dieser Bedienungsanleitung verstanden haben.
- Beachten Sie die Sicherheitshinweise auf den vorhergehenden Seiten.
- Stellen Sie den Toaster auf eine ebene, hitzebeständige Unterlage. Stellen Sie das Gerät nicht in der Nähe von Wärmequellen, Orten mit hoher Luftfeuchtigkeit oder brennbaren Materialien.
- Schließen Sie den Toaster an eine ordnungsgemäß installierte Steckdose an. Der Stecker muss leicht Griffbar sein, damit das Produkt im Notfall leicht abgezogen werden kann.
- Reinigen Sie Ihren Toaster (siehe Abschnitt „Reinigung und Pflege“). Schalten Sie den Toaster für mindestens zwei Minuten auf der höchsten Stufe ein.

Hinweis

- Beim ersten Gebrauch des Geräts können Sie einen leichten Brand- oder Rauchgeruch wahrnehmen, der durch überschüssige Schmiermittel aus dem Herstellungsprozess verursacht wird. Stellen Sie sicher, dass der Raum gut belüftet ist, und lassen Sie den Toaster mehrere Toastzyklen durchführen, bis kein Geruch oder Rauch mehr vorhanden ist.

Wenn Ihr Toaster abgekühlt ist, ist er einsatzbereit. Die Betriebsanleitung finden Sie unten.

3. BEDIENUNG

- Schließen Sie den Toaster an das Stromnetz an und legen Sie die Brotscheiben in die Toastschlitze des Geräts.
- Drehen Sie das Intensitätsrad auf die gewünschte Stufe.
- Senken Sie den Hebel; der Toaster beginnt zu arbeiten und die Stopptaste leuchtet auf.
- Der Toaster entnimmt die Brotscheiben und schaltet sich automatisch aus, wenn der Vorgang beendet ist.
- Verwenden Sie das Extra-Lift-System, um kleine Brotstücke leicht zu entfernen.

Aufwärmfunktion

- Sie können diese Funktion zum Aufwärmen von kaltem Toast verwenden.
- Setzen Sie den Toast in den Toaster ein und senken Sie den Hebel. Drücken Sie die Aufwärme-Taste um diese Funktion auszuwählen.

Abtaufunktion

Setzen Sie den Toast in den Toaster ein und senken Sie den Hebel. Drücken Sie die Auftau-Taste, um diese Funktion auszuwählen.

Stop-Funktion

Sie können den Röstvorgang jederzeit durch Drücken von „STOP“ abbrechen.

Krümelschublade

- Die Schale ist so konzipiert, dass sie Krümel auffängt, die während des Toastvorgangs auf den Inneren Boden des Toasters fallen.
- Drücken Sie auf die Krümelschublade und ziehen Sie sie dann heraus. Entleeren Sie ihn und setzen Sie ihn wieder ein.

Brötchenaufsatz

Legen Sie ggf. den Brötchenaufsatz über die Toastschlitze. Wählen Sie eine Intensitätsstufe und betätigen Sie den Hebel, um das toasten zu starten.

4. REINIGUNG UND WARTUNG

- Trennen Sie den Toaster vom Stromnetz und lassen Sie ihn vollständig abkühlen, bevor Sie ihn zerlegen, reinigen oder lagern.
- Tauchen Sie den Toaster, sein Netzkabel oder seinen Stecker nicht in Wasser oder andere Flüssigkeiten ein.
- Reinigen Sie das Innere des Toasters nicht, da dies die Heizelemente beschädigen kann.
- Verwenden Sie keine Scheuerschwämme, Scheuermittel, Metallpolitur, scharfe chemische Reinigungsmittel oder harte Gegenstände, um die Oberfläche des Toasters zu reinigen.
- Reinigen Sie die Außenfläche des Toasters mit einem weichen Tuch oder Schwamm mit mildem Reinigungsmittel.
- Entfernen Sie nach jedem Gebrauch Krümel aus dem Inneren des Toasters.
- Lagern Sie den Toaster bei Nichtgebrauch an einem sauberen, trockenen Ort. Stellen Sie sicher, dass das Produkt sauber und trocken und vom Stromnetz getrennt ist.
- Es wird empfohlen, das Produkt in seinem Originalkarton zu lagern, um es vor Staub zu schützen.
- Wenn Sie den Toaster aufbewahren, sollten Sie das Netzkabel in dem dafür vorgesehenen Fach an der Unterseite des Geräts aufbewahren. Wickeln Sie das Kabel einfach um die Haken.

5. TECHNISCHE SPEZIFIKATIONEN

Referenz des Gerätes: 02182/02185

Produkt: Toast&Taste Extra B / Toast&Taste Extra W

Spannung: 1000 W

Spannung und Frequenz: 220-240 V ~ 50 Hz

Die technischen Daten können ohne vorherige Ankündigung geändert werden, um die Produktqualität zu verbessern.

Hergestellt in China | Entworfen in Spanien

6. ENTSORGUNG VON ALTEN ELEKTROGERÄTEN



Dieses Symbol weist darauf hin, dass das Produkt und/oder die/der Batterie/Akku gemäß den geltenden Vorschriften getrennt vom Haushaltsabfall entsorgt werden muss. Wenn dieses Produkt das Ende seiner Nutzungsdauer erreicht hat, sollten Sie die Batterien/Akkus entfernen und es zu einer von den örtlichen Behörden bestimmten Sammelstelle bringen.

Die Verbraucher müssen sich mit Ihren örtlichen Behörden oder Einzelhändlern in Verbindung setzen, um Informationen über die ordnungsgemäße Entsorgung ihrer Altgeräte und/ oder ihre Akkus zu erhalten.

Die Einhaltung der oben genannten Leitlinien trägt zum Schutz der Umwelt bei.

7. GARANTIE UND KUNDENDIENST

Cecotec haftet gegenüber dem Endnutzer oder Verbraucher für jegliche Konformitätsmängel, die zum Zeitpunkt der Lieferung des Produkts bestehen, gemäß den in den geltenden Vorschriften festgelegten Bedingungen und Fristen.

Es wird empfohlen, dass Reparaturen von qualifiziertem Personal durchgeführt werden.

Sollte unerwartet eine Störung auftreten oder haben Sie Fragen über Ihrem Produkt, können Sie sich mit dem Kundendienst in Verbindung setzen über die Telefonnummer: +34 96 321 07 28.

8. COPYRIGHT

Die geistigen Eigentumsrechte an den Texten in dieser Bedienungsanleitung liegen bei CECOTEC INNOVACIONES, S.L. Alle Rechte vorbehalten. Der Inhalt dieser Veröffentlichung darf ohne vorherige Genehmigung von CECOTEC INNOVACIONES, S.L. weder ganz noch teilweise vervielfältigt, in einem Wiederherstellungssystem gespeichert, übertragen oder verbreitet werden (elektronisch, mechanisch, Fotokopie, Aufzeichnung oder ähnliches).

1. PARTI E COMPONENTI

Fig.1

1. Struttura principale
2. Cassetto raccoglibriciole
3. Fessura del tostapane
4. Leva
5. Manopola del livello di tostatura
6. Tasto STOP
7. Tasto Riscalda
8. Tasto Scongela
9. Griglia scaldabrioche

NOTA BENE:

Le immagini di questo manuale sono rappresentazioni schematiche e potrebbero non corrispondere esattamente all'apparecchio.

2. PRIMA DELL'USO

- Questo apparecchio ha un imballaggio progettato per proteggerlo durante il trasporto. Estrarre l'apparecchio dalla scatola e rimuovere tutto il materiale presente nell'imballaggio. Conservare la scatola originale e gli altri elementi in un luogo sicuro per prevenire danni all'apparecchio in caso di necessità di trasportarlo in futuro. Se si desidera smaltire l'imballaggio originale, assicurarsi di riciclare tutti gli elementi in modo appropriato.
- Verificare che tutte le parti e componenti siano inclusi e in buono stato. Se uno di essi mancasse o non fosse in buone condizioni, contattare immediatamente il Servizio di Assistenza Tecnica ufficiale di Cecotec.
- Questo aiuterà a prevenire danni all'apparecchio nel caso in cui sia necessario trasportarlo in futuro. Se si desidera smaltire l'imballaggio originale, assicurarsi di riciclare tutti gli elementi in modo appropriato.
- Gli involucri di plastica possono costituire un rischio di soffocamento per i neonati e i bambini piccoli. Verificare che tutti gli elementi dell'imballaggio siano fuori dalla portata dei bambini.
- Verificare attentamente che l'apparecchio non presenti danni visibili.
- Srotolare completamente il cavo di alimentazione e controllarlo.
- Non utilizzare l'apparecchio se il cavo di alimentazione, la spina o la struttura presenta danni o non funziona correttamente. In caso di danni, contattare il Servizio di Assistenza Tecnica ufficiale di Cecotec per informazioni, riparazioni o resi.

- Rimuovere tutte le etichette adesive e pulire la parte interna del tostapane con un panno umido.
- Verificare che non rimanga alcun elemento dell'imballaggio nella fessura e che non vi siano oggetti al suo interno.
- Verificare di avere letto e compreso tutte le istruzioni e avvertenze di questo manuale.
- Prestare attenzione alle istruzioni di sicurezza delle pagine precedenti.
- Collocare il tostapane su di una superficie piana e resistente al calore. Non collocare l'apparecchio vicino a fonti di calore, in luoghi con alto livello di umidità o vicino a materiali infiammabili.
- Collegare l'apparecchio a una presa di corrente correttamente installata. La spina deve essere accessibile in modo che, in caso di emergenza, l'apparecchio possa essere facilmente scollegato.
- Pulire il tostapane seguendo quanto descritto nella sezione "Pulizia e manutenzione". Far funzionare il tostapane al massimo livello di tostatura per almeno due minuti.

Nota bene

- la fuoriuscita di un lieve odore di bruciato o di fumo durante il primo uso della piastra potrebbe essere dovuta a un eccesso di lubrificante durante il processo di fabbricazione. Verificare che l'apparecchio sia collocato in un luogo ventilato e lasciarlo in funzione per vari cicli di tostatura fino alla scomparsa di eventuali odori o fumo.

Una volta raffreddato il tostapane sarà pronto all'uso. È possibile trovare le istruzioni di funzionamento qui di seguito.

3. FUNZIONAMENTO

- Collegare il tostapane alla corrente e introdurre le fette di pane nelle fessure.
- Portare la manopola del livello di tostatura alla posizione desiderata.
- Abbassare la leva: il tostapane comincerà a funzionare e la spia del tasto STOP si accenderà.
- Il tostapane farà uscire le fette di pane e si spegnerà automaticamente una volta terminato il processo.
- Aiutarsi con il sistema di extra-elevazione per rimuovere facilmente pezzetti di pane.

Funzione di riscaldamento

- È possibile utilizzare questa funzione per riscaldare toast freddi.
- Introdurre il toast e abbassare la leva. Premere il tasto Riscalda per attivare questa funzione.

Funzione di scongelamento

Introdurre il toast e abbassare la leva. Premere il tasto Scongela per attivare questa funzione.

Funzione STOP

Per arrestare la tostatura, premere il tasto STOP in qualsiasi momento.

Cassetto raccoglibriciole

- Il cassetto è progettato per raccogliere le briciole che cadono alla base del tostapane durante il processo di tostatura.
- Premere il cassetto raccoglibriciole per sbloccarlo e tirarlo verso l'esterno per rimuoverlo. Svuotarlo e reinserirlo.

Griglia scaldabrioche

Qualora necessario, posizionare la griglia scaldabrioche sopra le fessure di tostatura. Selezionare un livello di intensità e azionare la leva per iniziare con il processo di tostatura.

4. PULIZIA E MANUTENZIONE

- Scollegare il tostapane dalla corrente e lasciare raffreddare completamente prima di smontarlo, pulirlo o riporlo.
- Non immergere il tostapane, il cavo di alimentazione o la spina in acqua o in qualsiasi altro liquido.
- Non pulire la parte interna del tostapane per evitare di danneggiare gli elementi riscaldanti.
- Non utilizzare spugne abrasive, materiali abrasivi, lucidanti per metalli, detergenti chimici aggressivi o oggetti duri per pulire la superficie del tostapane.
- Pulire la superficie esterna del tostapane con un panno morbido o una spugna con un detergente delicato.
- Rimuovere le briciole dall'interno del tostapane dopo ogni uso.
- Conservare il tostapane in un luogo pulito e asciutto quando non viene utilizzato. Verificare che l'apparecchio sia pulito, asciutto e scollegato dalla corrente.
- Si consiglia di conservare l'apparecchio nella scatola originale per proteggerlo dalla polvere.
- Quando si ripone il tostapane, riporre il cavo di alimentazione nell'apposito spazio sulla base. Arrotondare il cavo attorno ai ganci.

5. SPECIFICHE TECNICHE

Codice prodotto: 02182/02185

Prodotto: Toast&Taste Extra B / Toast&Taste Extra W

Potenza nominale: 1000 W

Tensione e frequenza: 220-240 V ~ 50 Hz

Le specifiche tecniche possono cambiare senza previa notifica per migliorare la qualità del prodotto.

Fabbricato in China | Progettato in Spagna

6. RICICLAGGIO DI ELETTRODOMESTICI



Questo simbolo indica che, in conformità con le normative vigenti, il prodotto e/o la batteria devono essere smaltiti separatamente dai rifiuti domestici. Quando questo prodotto raggiunge la fine della sua vita utile, è necessario rimuovere le pile/batterie/accumulatori e portarlo in un punto di raccolta designato dalle autorità locali.

Per ottenere informazioni dettagliate sulla forma più adeguata per gettare gli elettrodomestici e/o le corrispondenti batterie, il consumatore dovrà contattare le autorità locali.

Il rispetto delle linee guida di cui sopra aiuterà a proteggere l'ambiente.

7. GARANZIA E SUPPORTO TECNICO

Cecotec sarà responsabile nei confronti dell'utente finale o del consumatore per qualsiasi difetto di conformità esistente al momento della consegna del prodotto nei termini, condizioni e scadenze stabilite dalla normativa vigente.

Si raccomanda che le riparazioni siano effettuate da personale specializzato.

Se si riscontra un problema con l'apparecchio o in caso di dubbi, si prega di contattare il Servizio di Assistenza Tecnica ufficiale di Cecotec al numero +34 96 321 07 28.

8. COPYRIGHT

I diritti di proprietà intellettuale dei testi di questo manuale appartengono a CECOTEC INNOVACIONES, S.L. Tutti i diritti riservati. Il contenuto di questa pubblicazione non può essere, in tutto o in parte, riapparecchio, archiviato in un sistema di recupero, trasmesso o distribuito con qualsiasi mezzo (elettronico, meccanico, fotocopia, registrazione o simile) senza la previa autorizzazione di CECOTEC INNOVACIONES, S.L.

1. PEÇAS E COMPONENTES

Fig. 1

1. Unidade principal
2. Bandeja recolhe-migalhas
3. Ranhura da torradeira
4. Alavanca
5. Seletor de nível de potência
6. Botão STOP
7. Botão reaquecer
8. Botão descongelar
9. Suporte para aparelhos de pastelaria

NOTA:

Os gráficos deste manual são representações esquemáticas e podem não corresponder exatamente ao aparelho.

2. ANTES DE USAR

- Este aparelho é acondicionado em embalagens concebidas para o proteger durante o transporte. Retire o aparelho da sua caixa e remova todo o material de embalagem. Pode manter a caixa original e outras embalagens num local seguro para evitar danos no aparelho, caso necessite de o transportar no futuro. Se desejar descartar a embalagem original, certifique-se de reciclar todos os itens corretamente.
- Certifique-se de que todas as peças e componentes estejam incluídos e em bom estado. Se algum deles faltar ou não estiver em boas condições, contactar imediatamente o Serviço de Assistência Técnica oficial da Cecotec.
- Isto lhe ajudará a evitar danos ao aparelho se precisar de o transportar no futuro. Se deseja descartar a embalagem original, certifique-se de reciclar todos os elementos corretamente.
- Os invólucros de plástico representam um risco de asfixia para bebés e crianças pequenas. Certifique-se de que todos os elementos da embalagem estejam fora do seu alcance.
- Examine todas as partes do aparelho em busca de danos visíveis.
- Desenrole o cabo de alimentação por completo e examine.
- Não use o aparelho se a torradeira ou o seu cabo de alimentação apresentam danos ou não funcionam corretamente. Se apresentam danos, entre em contacto com o Serviço de Assistência Técnica oficial da Cecotec para receber informação, reparações ou devoluções.
- Retire todos os autocolantes e limpe o exterior da torradeira com um pano húmido.

- Certifique-se de que não fica nenhum elemento da embalagem na ranhura e de que não há objetos no seu interior.
- Certifique-se de que leu e compreendeu todas as instruções e advertências deste manual.
- Ponha especial atenção às instruções de segurança nas páginas anteriores.
- Situe o aparelho numa superfície plana e resistente ao calor. Não utilize perto de fontes de calor, em lugares com níveis altos de humidade ou perto de materiais inflamáveis.
- Conecte o aparelho a uma tomada elétrica devidamente instalada. A tomada deve estar acessível, de forma que em caso de emergência, o aparelho possa ser desconectado facilmente.
- Limpe a sua torradeira (consulte a secção "Limpeza e Manutenção"). Ligue a torradeira durante pelo menos dois minutos no nível de potência mais alto.

Nota

- É possível que note um leve cheiro a queimado ou fumo quando usar o aparelho pela primeira vez, causado pelo excesso de lubrificantes no processo de fabricação. Certifique-se de que a sala está bem ventilada e deixe a torradeira completar vários ciclos de tostagem até não restar nenhum odor ou fumo.

Quando a torradeira arrefece, está pronta a ser utilizada. Pode encontrar as instruções de funcionamento abaixo.

3. FUNCIONAMENTO

- Ligue a torradeira à fonte de alimentação e introduza as fatias de pão nas ranhuras do aparelho.
- Rode o seletor de potência para o nível desejado.
- Baixe a alavanca; a torradeira começará a funcionar e a luz do botão Stop irá acender-se.
- A torradeira removerá as fatias de pão e irá desligar-se automaticamente quando o processo estiver terminado.
- Utilize o sistema de extra elevação para remover facilmente pedaços de pão mais pequenos.

Função Reaquecer

- Pode utilizar esta função para reaquecer torradas frias.
- Insira a torrada na torradeira e baixe a alavanca. Prima o botão reaquecer para selecionar esta função.

Função Descongela

Insira a torrada na torradeira e baixe a alavanca. Prima o botão Descongela para selecionar esta função.

Função Stop

Para parar o processo de tostagem, prima "STOP" em qualquer momento.

Bandeja para migalhas

- A bandeja é concebida para recolher migalhas que caem na base da torradeira durante o processo.
- Puxe a bandeja recolhe-migalhas para a retirar. Esvazie-a e volte a instalar.

Suporte para aparelhos de pastelaria

Se necessário, coloque o suporte para aparelhos de pastelaria sobre as ranhuras. Seleccione um nível de potência e acione a alavanca para começar o processo de tostagem.

4. LIMPEZA E MANUTENÇÃO

- Desligue a torradeira da fonte de alimentação e deixe-a arrefecer completamente antes da desmontagem, limpeza ou armazenamento.
- Nunca submerja a torradeira, o cabo ou a ficha em água ou outros líquidos.
- Não limpe o interior da torradeira, isto pode danificar as resistências.
- Não utilize esfregões, materiais abrasivos, detergentes químicos fortes ou objetos duros para limpar a superfície da torradeira.
- Limpe a superfície exterior da torradeira com um pano macio ou esponja com detergente suave.
- Remova as migalhas do interior da torradeira após cada utilização.
- Guarde o aparelho num lugar seco e limpo quando não estiver a ser usado. Certifique-se de que o aparelho está limpo e seco e desligado da rede elétrica.
- Recomenda-se armazenar o aparelho na sua caixa original para o proteger do pó.
- Ao armazenar a torradeira, o cabo de alimentação deve ser colocado no espaço dedicado na base do aparelho. Basta enrolar o cabo à volta dos ganchos.

5. ESPECIFICAÇÕES TÉCNICAS

Referências: 02182/02185

Produto: Toast&Taste Extra B / Toast&Taste Extra W

Potência nominal: 1000 W

Tensão e frequência: 220-240 V~, 50 Hz

As especificações técnicas podem ser alteradas sem notificação prévia para melhorar a qualidade do produto.

Fabricado na China | Desenhado em Espanha

6. RECICLAGEM DE ELETRODOMÉSTICOS



Este símbolo indica que, de acordo com os regulamentos aplicáveis, o produto e/ou bateria deve ser eliminado separadamente do lixo doméstico. Quando este produto atingir o fim da sua vida útil, deverá remover as pilhas/baterias/acumuladores e levá-lo para um ponto de recolha designado pelas autoridades locais.

Para obter informação detalhada acerca da forma mais adequada de eliminar os seus equipamentos elétricos e eletrónicos e/ou as correspondentes baterias, o consumidor deverá contactar com as autoridades locais.

A conformidade com as diretrizes acima referidas ajudará a proteger o ambiente.

7. GARANTIA E SAT

A Cecotec será responsável perante o utilizador final ou consumidor por qualquer falta de conformidade que exista no momento da entrega do produto nos termos, condições e prazos estabelecidos pelos regulamentos aplicáveis.

Recomenda-se que as reparações sejam efetuadas por pessoal qualificado.

Se deteta uma ocorrência com o produto ou tem alguma consulta, entre em contacto com o Serviço de Assistência Técnica da Cecotec através do número de telefone +34 96 321 07 28.

8. COPYRIGHT

Os direitos de propriedade intelectual dos textos deste manual pertencem à CECOTEC INNOVACIONES, S.L. Todos os direitos reservados. O conteúdo desta publicação não pode, no todo ou em parte, ser reproduzido, armazenado num sistema de recuperação, transmitido ou distribuído por qualquer meio (eletrónico, mecânico, fotocópia, gravação ou similar) sem a autorização prévia da CECOTEC INNOVACIONES, S.L.

1. ONDERDELEN EN COMPONENTEN

Fig. 1

1. Hoofdgedeelte
2. Kruimellade
3. Sleuf
4. Hendel
5. Intensiteitswiel
6. STOP knop
7. Opwarm knop
8. Ontdooien
9. Bolletjeshouder

OPMERKING:

De afbeeldingen in deze handleiding zijn schematische voorstellingen en komen mogelijk niet exact overeen met het product.

2. VÓÓR U HET APPARAAT GEBRUIKT

- Dit apparaat heeft een verpakking die ontworpen is om het tijdens het transport te beschermen. Haal het apparaat uit de doos en verwijder al het verpakkingsmateriaal. U kunt de originele doos en andere verpakking op een veilige plaats bewaren om beschadiging van het apparaat te voorkomen als u het in de toekomst moet vervoeren. Als u de verpakking toch weggooit, zorg er dan voor een correcte recyclage.
- Controleer of alle onderdelen en componenten aanwezig en in goede staat zijn. Als een van deze ontbreekt of niet in goede staat is, neem dan onmiddellijk contact op met de Technische Dienst van Cecotec.
- Dit zal u helpen om schade aan het product te voorkomen wanneer u het moet transporteren in de toekomst. Als u de verpakking toch weggooit, zorg er dan voor een correcte recyclage.
- De plastic verpakkingsmaterialen brengen verstikkingsgevaar voor baby's en kinderen met zich mee. Zorg ervoor dat alle onderdelen van de verpakking buiten het bereik van kinderen zijn.
- Controleer alle onderdelen van het toestel op schade.
- Rol de voedingskabel volledig uit en controleer hem.
- Gebruik het product niet als de broodrooster of de voedingskabel beschadigd zijn of niet correct functioneren. Indien deze beschadigd zijn, contacteer de technische dienst van Cecotec voor informatie, reparaties of het retourneren van het product.
- Verwijder alle stickers en veeg de buitenkant van de broodrooster af met een vochtige doek.
- Zorg ervoor dat er geen verpakking achterblijft in de sleuf en dat er zich geen voorwerpen

in bevinden.

- Zorg ervoor dat u alle instructies en waarschuwingen in de handleiding heeft gelezen en begrepen.
- Let goed op de veiligheidsinstructies op de vorige pagina's.
- Plaats het product op een vlak en hittebestendig oppervlak. Plaats het product niet nabij warmtebronnen, op plekken met een hoge vochtigheidsgraad of in de buurt van brandbare materialen.
- Sluit de broodrooster aan op een goed geïnstalleerd stopcontact. De stekker moet bereikbaar zijn, zodat het product in geval van nood gemakkelijk kan worden losgekoppeld.
- Maak uw broodrooster schoon (zie hoofdstuk "Reiniging en onderhoud"). Zet de broodrooster minstens twee minuten op de hoogste stand.

Opmerking

- U kunt een licht verbrande of rokerige geur waarnemen wanneer u het product voor de eerste keer gebruikt, veroorzaakt door overtollige smeermiddelen van het productieproces. Zorg ervoor dat de kamer goed geventileerd is en laat de broodrooster een aantal keren roosteren totdat er geen geur of rook meer is.

Als uw broodrooster is afgekoeld, is hij klaar voor gebruik. De gebruiksaanwijzing vindt u hieronder.

3. WERKING

- Steek de stekker van de broodrooster in het stopcontact en leg de plakjes brood in de sleuven van het product.
- Draai het intensiteitswiel naar het gewenste niveau.
- Laat de hendel zakken; de broodrooster begint te werken en het lampje van de Stop knop gaat branden.
- De broodrooster verwijdert de plakjes brood en schakelt automatisch uit wanneer het proces is voltooid.
- Gebruik het extra-liftsysteem om gemakkelijk kleine plakjes brood te verwijderen.

Opwarmfunctie

- U kunt deze functie gebruiken om koude toast opnieuw op te warmen.
- Plaats het brood in de broodrooster en laat de hendel zakken. Druk op Opwarmen om deze functie te selecteren.

Ontdooifunctie

Plaats het brood in de broodrooster en laat de hendel zakken. Druk op Ontdooien om deze functie te selecteren.

Stop functie

U kunt op elk moment op "STOP" drukken om het roosterproces te stoppen.

Kruimellade

- De lade is ontworpen om kruimels op te vangen die tijdens het roosteren op de bodem van de broodrooster vallen.
- Druk op de kruimellade en trek eraan om deze te verwijderen. Leeg de lade en plaats het terug.

Bolletjeshouder

Plaats indien nodig de bolletjeshouder. Kies een intensiteitsniveau en bedien de hendel om het roosteren te starten.

4. SCHOONMAAK EN ONDERHOUD

- Haal de stekker van de broodrooster uit het stopcontact en laat het volledig afkoelen alvorens het uit elkaar te halen, schoon te maken of op te bergen.
- Dompel de broodrooster, het netsnoer of de stekker niet onder in water of andere vloeistoffen.
- Maak de binnenkant van de broodrooster niet schoon, omdat dit de verwarmingselementen kan beschadigen.
- Gebruik geen schuursponsjes, schurende materialen, metaalpoets, agressieve chemische reinigingsmiddelen of harde voorwerpen om het oppervlak van de broodrooster te reinigen.
- Reinig de buitenkant van de broodrooster met een zachte doek of spons met een mild schoonmaakmiddel.
- Verwijder de kruimels uit de broodrooster na elk gebruik.
- Bewaar de broodrooster op een schone, droge plaats wanneer het niet wordt gebruikt. Zorg ervoor dat het product schoon en droog is en van het stroomnet is losgekoppeld.
- Het wordt aanbevolen het product in de originele doos te bewaren om het tegen stof te beschermen.
- Wanneer u de broodrooster opbergt, moet het netsnoer worden opgeborgen in de daarvoor bestemde ruimte in de basis van het product. Wikkel de kabel rond de haken.

5. TECHNISCHE SPECIFICATIES

Productreferentie: 02182/02185

Product: Toast&Taste Extra B / Toast&Taste Extra W

Nominaal vermogen: 1000 W

Voltage en frequentie: 220-240 V ~ 50 Hz

Technische specificaties kunnen zonder voorafgaande kennisgeving worden gewijzigd om de productkwaliteit te verbeteren.

Gemaakt in China / Ontworpen in Spanje

6. RECYCLAGE VAN HUISHOUDTOESTELLEN



Dit symbool geeft aan dat, volgens de geldende voorschriften, het product en/of de batterij gescheiden van het huisvuil moeten worden afgevoerd. Wanneer dit product het einde van zijn levensduur bereikt, dient u de batterijen/accu's te verwijderen en het naar een door de plaatselijke autoriteiten aangewezen inzamelpunt te brengen.

Voor gedetailleerde informatie over de aangewezen manier om elektrische apparaten en/of hun batterijen moet de consument de plaatselijke overheid

contacteren.

Naleving van de bovenstaande richtsnoeren zal bijdragen tot de bescherming van het milieu.

7. GARANTIE EN TECHNISCHE ONDERSTEUNING

Cecotec is aansprakelijk tegenover de eindgebruiker of consument voor elk gebrek aan overeenstemming dat bestaat op het ogenblik van de levering van het product onder de voorwaarden, bepalingen en termijnen die zijn vastgelegd in de toepasselijke regelgeving.

Het wordt aanbevolen reparaties te laten uitvoeren door gekwalificeerd personeel.

Als u ooit een incident met het product ontdekt of vragen hebt, neem dan contact op met de officiële Technische Assistentie van Cecotec via het telefoonnummer +34 96 321 07 28.

8. COPYRIGHT

De intellectuele eigendomsrechten op de teksten in deze handleiding behoren toe aan CECOTEC INNOVACIONES, S.L. Alle rechten voorbehouden. De inhoud van deze publicatie mag niet, geheel of gedeeltelijk, worden verveelvoudigd, opgeslagen in een geautomatiseerd gegevensbestand, doorgegeven of verspreid op welke wijze dan ook (elektronisch, mechanisch, door fotokopieën, opnamen en dergelijke) zonder voorafgaande toestemming van CECOTEC INNOVACIONES, S.L.

1. CZĘŚCI I KOMPONENTY

Rys.1

1. Główna część urządzenia
2. Tacka na okruchy
3. Szczelina na tosty
4. Dźwignia
5. Pokrętło intensywności
6. Przycisk STOP
7. Przycisk podgrzewania
8. Przycisk rozmrażania
9. Wspornik na pieczywo

UWAGA:

Grafika tej instrukcji obsługi tak jak rysunki w niej zawarte, są schematyczną prezentacją i możliwe, że nie będą się zgadzać dokładnie wraz z produktem.

2. PRZED UŻYCIEM

- To urządzenie jest zapakowane w opakowanie zaprojektowane w celu ochrony podczas transportu. Wyjmij urządzenie z pudełka i usuń wszystkie materiały opakowaniowe. Oryginalne pudełko i inne elementy opakowania można przechowywać w bezpiecznym miejscu, aby zapobiec uszkodzeniu urządzenia w przypadku konieczności jego transportu w przyszłości. Jeśli chcesz pozbyć się oryginalnego opakowania, pamiętaj o prawidłowym recyklingu wszystkich jego elementów.
- Upewnij się, że wszystkie części i komponenty są dołączone i są w dobrym stanie. Jeśli któregoś z nich brakuje lub jest w złym stanie, natychmiast skontaktuj się z oficjalnym Serwisem Pomocy Technicznej Cecotec.
- Pomoże Ci to zapobiec uszkodzeniu produktu, jeśli będziesz musiał je przetransportować w przyszłości. Jeśli chcesz pozbyć się oryginalnego opakowania, pamiętaj o prawidłowym recyklingu wszystkich przedmiotów.
- Folia plastikowa stwarza ryzyko zadławienia się niemowląt i małych dzieci. Upewnij się, że wszystkie elementy opakowania są poza Twoim zasięgiem.
- Sprawdź wszystkie części produktu pod kątem widocznych uszkodzeń.
- Rozwiń całkowicie przewód zasilający i sprawdź go.
- Nie używaj produktu, jeśli żelazko lub jego przewód zasilający są uszkodzone lub nie działają prawidłowo. W przypadku uszkodzenia skontaktuj się z oficjalnym serwisem pomocy technicznej Cecotec w celu uzyskania informacji, naprawy lub zwrotu.
- Usuń wszystkie naklejki i wytrzyj zewnętrzną część tostera wilgotną szmatką.

- Upewnij się, że w otworze do opiekania nie ma żadnych przedmiotów z opakowania i że w środku nie ma żadnych przedmiotów.
- Upewnij się, że przeczytałeś i zrozumiałeś wszystkie instrukcje i ostrzeżenia w tej instrukcji.
- Zwróć szczególną uwagę na instrukcje bezpieczeństwa na poprzednich stronach.
- Toster postaw na płaskiej, żaroodpornej powierzchni. Nie umieszczaj go w pobliżu źródeł ciepła, w miejscach o dużej wilgotności lub w pobliżu materiałów łatwopalnych.
- Podłącz toster do prawidłowo zainstalowanego gniazdka. Wtyczka musi być dostępna, aby w sytuacji awaryjnej produkt można było łatwo odłączyć.
- Wyczyść Toster (przeczytaj uważnie rozdział „Czyszczenie i przechowywanie”). Włączając toster ustaw go na co najmniej 2 minuty na najwyższym poziomie

Uwaga

- Przy pierwszym użyciu tostera można poczuć delikatny zapach spalenizny lub dymu, spowodowany nadmiarem smarów z procesu produkcyjnego. Upewnij się, że miejsce jest dobrze wentylowane i pozwól tosterowi zakończyć kilka cykli pieczenia, aż nie pozostanie zapach ani dym.

Kiedy toster ostygnie, będzie gotów do użytku. Instrukcje na temat funkcjonowania urządzenia można odnaleźć poniżej.

3. FUNKCJONOWANIE

- Podłącz toster do źródła zasilania i włóż kromki chleba do otworów do opiekania produktu.
- Przekręć pokrętkę intensywności tostowania dożądanego poziomu.
- Opuść dźwignię; toster zacznie działać i zapali się kontrolka przycisku Stop.
- Tosty wyskoczą i urządzenie wytęczy się automatycznie, kiedy proces tostowania dobiegnie do końca.
- Użyj systemu dodatkowego podnoszenia, aby łatwo usunąć małe kawałki chleba.

Funkcja podgrzewania

- Można użyć tej funkcji do podgrzewania zimnych tostów.
- Wprowadź tost do urządzenia i opuść dźwignię. Wciśnij przycisk Podgrzewania, aby wybrać tę funkcję.

Funkcja rozmrażania

Wprowadź tost do urządzenia i opuść dźwignię. Wciśnij przycisk rozmrażania, aby wybrać tę funkcję.

Funkcja Stop

W dowolnym momencie możesz nacisnąć przycisk „STOP”, aby zatrzymać proces.

Taca na okruchy

- Taca jest stworzona do zbierania pozostałych okruchów, które spadają na dno urządzenia podczas tostowania pieczywa.
- Naciśnij, a następnie pociągnij tackę na okruchy, aby ją wyjąć. Opróżnij go i włóż z powrotem na miejsce.

Wspornik na pieczywo

W razie potrzeby umieść ruszt na muffinki nad otworami do opiekania. Wybierz poziom intensywności i użyj dźwigni, aby rozpocząć proces opiekania.

4. CZYSZCZENIE I KONSERWACJA

- Odłącz toster od źródła zasilania i pozwól mu całkowicie ostygnąć przed demontażem, czyszczeniem lub przechowywaniem.
- Nie zanurzaj tostera, przewodu zasilającego ani wtyczki w wodzie lub innym płynie.
- Nie czyść wnętrza tostera, ponieważ może to uszkodzić jego grzałki.
- Do czyszczenia powierzchni tostera nie używaj druciaków, materiałów ściernych, nabytyszczacza do metalu, silnych detergentów chemicznych ani twardych przedmiotów do czyszczenia powierzchni tostera.
- Wyczyść zewnętrzną powierzchnię tostera miękką szmatką lub gąbką z dodatkiem łagodnego detergentu.
- Po każdym użyciu usuń okruchy z wnętrza tostera.
- Przechowuj toster w czystym, suchym miejscu, kiedy nie będzie używany. Upewnij się, że produkt jest czysty i suchy, a także odłączony od sieci.
- Zaleca się przechowywanie produktu w oryginalnym opakowaniu w celu ochrony przed kurzem.
- Podczas przechowywania tostera przewód zasilający należy umieścić w przeznaczonym do tego miejscu u podstawy produktu. Po prostu owiń przewód wokół haczyków.

5. SPECYFIKACJA TECHNICZNA

Referencja produktu: 02182/02185

Produkt: Toast&Taste Extra B / Toast&Taste Extra W

Moc nominalna: 1000 W

Napięcie i częstotliwość: 220-240 V ~ 50 Hz

Specyfikacje techniczne mogą ulec zmianie bez wcześniejszego powiadomienia w celu

poprawy jakości produktu.

Wyprodukowano w Chinach | Zaprojektowano w Hiszpanii

6. RECYKLING SPRZĘTU AGD



Ten symbol oznacza, że zgodnie z obowiązującymi przepisami produkt i/ lub baterię należy utylizować oddzielnie od odpadów domowych. Kiedy produkt osiągnie koniec okresu użytkowania, należy wyjąć baterie/baterie/ akumulatory i przekazać go do punktu zbiórki wyznaczonego przez władze lokalne.

Aby uzyskać szczegółowe informacje na temat najbardziej odpowiedniego sposobu utylizacji sprzętu gospodarstwa domowego i / lub odpowiednich baterii, konsument powinien skontaktować się z lokalnymi władzami. Przestrzeganie powyższych wytycznych pomoże chronić środowisko.

7. GWARANCJA I SERWIS POMOCY TECHNICZNEJ

Cecotec odpowie użytkownikowi lub konsumentowi końcowemu za wszelkie niezgodności występujące w momencie dostawy produktu na warunkach i terminach określonych w obowiązujących przepisach.

Zaleca się, aby naprawy były przeprowadzane przez wyspecjalizowany personel.

Jeśli wykryjesz problem z produktem lub masz jakiegokolwiek pytania, skontaktuj się z oficjalnym Serwisem Pomocy Technicznej Cecotec pod numerem telefonu +34 96 321 07 28.

8. COPYRIGHT

Prawa własności intelektualnej do tekstów tej instrukcji obsługi należą do CECOTEC INNOVACIONES, S.L. Wszelkie prawa zastrzeżone. Treść niniejszej publikacji nie może być w całości ani w części reprodukowana, przechowywana w systemie wyszukiwania, przekazywana lub rozpowszechniana w jakikolwiek sposób (elektroniczny, mechaniczny, fotokopiowany, nagrywany lub podobny) bez uprzedniej zgody CECOTEC INNOVACIONES, SL

1. ČÁSTI A SLOŽENÍ

Obr.1

1. Hlavní tělo
2. Podložka na sběr drobků
3. Slot toustovače
4. Páka
5. Kolečko pro nastavení intenzity
6. Tlačítko STOP
7. Tlačítko ohřevu
8. Tlačítko rozmrazení
9. Držák na pečivo

POZNÁMKA:

Grafika v této příručce je schematickým znázorněním a nemusí přesně odpovídat výrobku.

2. PŘED POUŽITÍM

- Tento spotřebič je zabalen v obalu určeném k ochraně při přepravě. Vyjměte zařízení z krabice a odstraňte veškerý obalový materiál. Původní krabici a další obaly můžete uschovat na bezpečném místě, aby nedošlo k poškození zařízení, pokud byste jej v budoucnu potřebovali přepravovat. Pokud chcete zlikvidovat původní obal, ujistěte se, že jste všechny části správně recyklovali.
- Ujistěte se, že všechny díly a součásti jsou zahrnuty a v dobrém stavu. Pokud některá chybí nebo není v dobrém stavu, okamžitě kontaktujte oficiální servisní službu Cecotec.
- Tyto části vám pomohou, pokud budete muset přístroj v budoucnu přístroj stěhovat. Pokud chcete zlikvidovat původní obal, ujistěte se, že jste všechny části správně recyklovali.
- Plastové obaly představují bezpečnostní riziko pro malé děti, mohly by se udusit. Ujistěte se, že všechny části obalů jsou z jejich dosahu.
- Prohlédněte všechny části přístroje a ujistěte se, že nejsou poškozeny.
- Před použitím rozmotejte a zkontrolujte celý kabel.
- Přístroj nepoužívejte, pokud přístroj nefunguje správně nebo pokud je přívodový kabel poškozen. V případě pochybností nebo pro případné opravy, vrácení přístroje nebo další informace kontaktujte oficiální Asistenční technický servis Cecotec.
- Odstraňte všechny nálepky a otřete vnější část toustovače navlhčeným hadříkem.
- Ujistěte se, že v balení v slotu toustovače nezůstaly žádné předměty a že uvnitř nejsou žádné předměty.
- Ujistěte se, že jste přečetli a rozumíte všem instrukcím a upozorněním v tomto manuálu.

- Věnujte pozornost bezpečnostním instrukcím v předcházejících částech.
- Umístěte toustovač na rovný, žáruvzdorný povrch. Neumísťujte toustovač v blízkosti zdrojů tepla, na místa s vysokou vlhkostí nebo v blízkosti hořlavých materiálů.
- Připojte toustovač do správně nainstalované zásuvky. Zástrčka musí být přístupná, aby bylo možné v případě nouze výrobek snadno odpojit.
- Vyčistěte toustovač (přečtěte si část „Čištění a údržba“). Zapněte toustovač po dobu nejméně dvou minut při nejvyšší intenzitě.

Poznámka

- Je možné, že bude cítit lehký zápach po spáleném nebo vidět lehký dým, když budete přístroj používat poprvé. Je to způsobeno použitím lubrikantů při výrobě. Ujistěte se, že je místo dobře větrané a nechte přístroj zapnutý, dokud nezmizí stopy zápalu nebo kouře.

Když váš toustovač vychladne, je připraven k použití. Níže naleznete provozní pokyny.

3. PROVOZ

- Připojte toustovač ke zdroji napájení a vložte plátky chleba do slotů toustovače.
- Otočte kolečkem intenzity na požadovanou úroveň.
- Sklopte páku; toustovač se zapne a rozsvítí se kontrolka tlačítka Stop.
- Toustovač vyjme plátky chleba a po dokončení procesu se automaticky vypne.
- Pomocí systému extra výsuvu snadno vyjmete malé kousky chleba.

Funkce Ohřevu

- Tuto funkci můžete použít k ohřátí studených toastů.
- Vložte toast do toustovače a stlačte páku. Stisknutím tlačítka Ohřev vyberte tuto funkci.

Funkce Rozmrazení

Vložte toast do toustovače a stlačte páku. Stisknutím tlačítka Rozmrazit vyberte tuto funkci.

Funkce Stop

Proces toustování můžete kdykoli zastavit stisknutím tlačítka „STOP“.

Podnos na drobků

- Podnos je určen ke sběru drobků, které během toustování padají na základnu toustovače.
- Stiskněte a vytáhněte podnos na drobků a vyjměte jej. Vyprázdněte jej a vložte zpět na své místo.

Držák na pečivo

V případě potřeby umístěte držák na housky na sloty pro toustování. Vyberte úroveň intenzity a páčkou spusťte proces toustování.

4. ČIŠTĚNÍ A ÚDRŽBA

- Před demontáží, čištěním nebo uskladněním jej odpojte od zdroje napájení a nechte jej úplně vychladnout.
- Neponořujte toustovač, napájecí kabel ani zástrčku do vody nebo jiné kapaliny.
- Nečistěte vnitřek toustovače, protože by to mohlo poškodit topné prvky.
- K čištění povrchu toustovače nepoužívejte abrazivní materiály, lesk na kovy, silné chemické čisticí prostředky ani tvrdé předměty.
- Vyčistěte vnější povrch toustovače jemným hadříkem nebo houbou jemným čisticím prostředkem.
- Po každém použití vyjměte drobků z vnitřku toustovače.
- Pokud toustovač nepoužíváte, skladujte jej na čistém a suchém místě. Ujistěte se, že je přístroj čistý, suchý a odpojený od zdroje napájení.
- Doporučuje se uchovávat produkt v původní krabici, aby byl chráněn před prachem.
- Při ukládání toustovače by měl být napájecí kabel uložen ve vyhrazeném prostoru na spodní straně produktu. Jednoduše oviňte kabel kolem háčků.

5. TECHNICKÉ SPECIFIKACE

Reference produktu: 02182/02185

Produkt: Toast&Taste Extra B / Toast&Taste Extra W

Nominální výkon: 1000 W

Napětí a frekvence: 220-240 V ~ 50 Hz

Technické specifikace se mohou změnit bez předchozího upozornění za účelem zlepšení kvality produktu.

Vyrobena v Číně | Navrženo ve Španělsku

6. RECYKLACE ELEKTROSPOTŘEBIČŮ



Tento symbol označuje, že podle platných předpisů musí být výrobek a/nebo baterie likvidovány odděleně od domovního odpadu. Po skončení životnosti tohoto výrobku byste měli baterie/akumulátory vyjmout a odnést na sběrné místo určené místními úřady.

Podrobné informace o tom, jak správně likvidovat elektrická a elektronická

ČEŠTINA

zařízení a/nebo baterie, by měli spotřebitelé získat od místních úřadů.
Dodržování výše uvedených pokynů přispěje k ochraně životního prostředí.

7. ZÁRUKA A TECHNICKÝ SERVIS

Společnost Cecotec odpovídá konečnému uživateli nebo spotřebiteli za jakýkoli nesoulad, který existuje v době dodání výrobku za podmínek a ve lhůtách stanovených platnými předpisy. Doporučuje se, aby opravy prováděl kvalifikovaný personál.

Pokud zjistíte incident s produktem nebo máte nějaké dotazy, kontaktujte oficiální službu technické pomoci společnosti Cecotec na telefonním čísle +34 96 321 07 28.

8. COPYRIGHT

Práva duševního vlastnictví k textům v této příručce jsou majetkem společnosti CECOTEC INNOVACIONES, S.L. Všechna práva jsou vyhrazena. Obsah této publikace nesmí být, zčásti nebo jako celek, reprodukován, ukládán do systému obnovy, přenášen nebo distribuován žádnými prostředky (elektronicky, mechanicky, fotokopírováním, nahráváním nebo podobným způsobem) bez předchozího souhlasu společnosti CECOTEC INNOVACIONES, S.L.

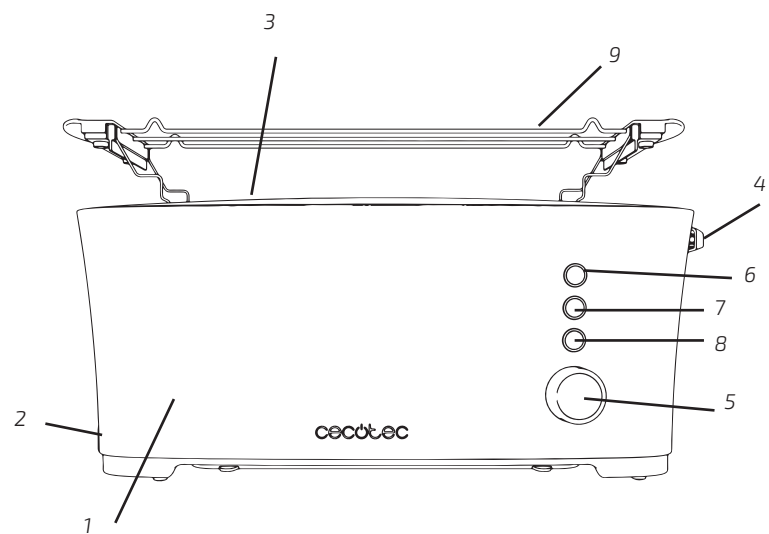

Fig./Img./Abb./Afb./Rys./Obr. 1

www.cecotec.es

Cecotec Innovaciones S.L.
Av. Reyes Católicos, 60
46910, Alfafar (Valencia), Spain
EA02230714